



DEUTSCH

# BEDIENUNGSANLEITUNG

## Mini Hi-Fi-Anlage

Bitte lesen Sie dieses Handbuch vor der Bedienung des Gerätes sorgfältig durch und bewahren Sie es zum späteren Nachschlagen auf.

RAT376B (RAT376B, RAS376BF/BW)

RAD226B (RAD226B, RAS376BF)

RAD136/ RAD136B (RAD136/ RAD136B, RAS136F/ RAS136BF)

P/NO : MFL67006446

# Sicherheitshinweise

1  
Erste Schritte



**VORSICHT : ZUR VERMEIDUNG VON STROMSCHLÄGEN DIE ABDECKUNG (BZW. RÜCKWAND) NICHT ABNEHMEN. ES BEFINDEN SICH KEINE VOM BENUTZER ZU WARTENDEN BAUTEILE IM INNERN. WARTUNGSARBEITEN NUR VON FACHPERSONAL DURCHFÜHREN LASSEN.**



Das Blitzsymbol innerhalb eines gleichseitigen Dreiecks warnt den Benutzer vor nicht isolierter gefährlicher Spannung im Innern des Produktgehäuses, die so stark sein kann, dass für Personen die Gefahr von Stromschlägen besteht.



Das Ausrufungszeichen innerhalb eines gleichseitigen Dreiecks weist den Benutzer auf wichtige Anleitungen zu Betrieb und Wartung in der mit den Gerät gelieferten Literatur hin.

**ACHTUNG:** SCHÜTZEN SIE STROMSCHLAGEGEFAHR, SETZEN SIE DIESES PRODUKT REGEN ODER FEUCHTIGKEIT.

**ACHTUNG:** Das Gerät nicht an einem beengten Ort einbauen, wie z. B. in einem Bücherregal o.ä.

**VORSICHT:** Belüftungsöffnungen dürfen nicht verdeckt werden. Das Gerät muss gemäß den Herstellerangaben aufgestellt werden.

Schlitze und Öffnungen im Gehäuse dienen zur Belüftung, gewährleisten einen ordnungsgemäßen Betrieb des Produktes und schützen das Gerät vor Überhitzung. Die Öffnungen sollten niemals verdeckt werden, indem das Produkt auf ein Bett, ein Sofa, einen Teppich oder eine ähnliche Oberfläche gestellt wird. Dieses Produkt sollte nicht in einen eingelassenen Bereich, wie z. B. einem Bücherschrank oder einem Regal, aufgestellt werden, falls keine ordnungsgemäße Belüftung gewährleistet werden kann oder falls die Richtlinien des Herstellers nicht befolgt werden können. Dieses Gerät besitzt eine tragbare Batterie oder Akku-Batterie.

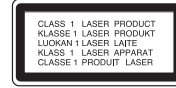

**VORSICHT:** Dieses Gerät besitzt ein Laser-System. Um das Gerät richtig zu verwenden, lesen Sie dieses Benutzerhandbuch sorgfältig durch und bewahren Sie es auf. Setzen Sie sich zur Wartung mit einem qualifizierten Servicebetrieb in Verbindung.

Durch Bedienungen, Einstellungen oder Verfahren, die in dieser Anleitung nicht erwähnt werden, kann gefährliche Strahlung freigesetzt werden.

Um direkten Kontakt mit dem Laserstrahl zu vermeiden, darf das Gehäuse nicht geöffnet werden. Ansonsten tritt eine sichtbare Laserstrahlung auf. NIEMALS IN DEN LASER BLICKEN.

## VORSICHTSHINWEISE zum Netzkabel

Die meisten Geräte sollten an einen eigenen Stromkreis angeschlossen werden.

D. h. eine einzelne Steckdose, an die ausschließlich das jeweilige Gerät angeschlossen wird und die keine weiteren Steckdosen oder Zweigschaltkreise besitzt. Beachten Sie hierzu die technischen Daten des Gerätes in diesem Benutzerhandbuch. Steckdosen niemals überlasten. Überlastete, lockere oder beschädigte Steckdosen, Verlängerungskabel, beschädigte Stromkabel oder rissige Leitungsisolierungen bergen Gefahren und können Stromschläge oder Brände verursachen. In diesen Fällen besteht die Gefahr von Stromschlägen oder Bränden. Überprüfen Sie regelmäßig die Kabel des Gerätes. Bei Schäden oder Verschleiß das entsprechende Kabel abziehen, das Gerät nicht mehr verwenden und das Kabel von einem zugelassenen Kundendienst durch ein gleichwertiges Kabel ersetzen lassen. Vermeiden Sie eine unsachgemäße physikalische oder mechanische Nutzung des Stromkabels, wie z. B. Verdrehen, Knicken, Zerstechen, Einklemmen in einer Tür oder Darauftreten. Achten Sie besonders auf Stecker, Steckdosen und auf die Punkte, an denen das Kabel aus dem Gerät austritt. Das Netzkabel beim Abziehen immer am Netzstecker selbst festhalten. Achten Sie bei der Montage des Gerätes darauf, dass der Netzstecker leicht zugänglich ist.

Dieses Gerät besitzt eine tragbare Batterie oder Akku-Batterie.

### Sicherheitshinweise zum Herausnehmen der Batterie aus dem Gerät:

Führen Sie zum Herausnehmen der alten Batterie bzw. das Batteriepakets die Einzelschritte zum Einlegen der Batterie in umgekehrter Reihenfolge durch. Um eine Gefährdung der Umwelt sowie mögliche Gesundheitsgefährdungen von Menschen und Tieren zu vermeiden, sollten Altbatterien in einen geeigneten Behälter einer Sammelstelle gegeben werden. Altbatterien niemals zusammen mit dem Hausmüll entsorgen. Bitte geben Sie Altbatterien an einer kostenlosen Sammelstelle für Batterien und Akku-Batterien ab. Die Batterie keiner extremen Hitze aussetzen, wie z. B. direkte Sonneneinstrahlung, Feuer o. ä.

**VORSICHT:** Das Gerät sollte keinem Wasser ausgesetzt werden (Tropf- oder Spritzwasser) und es sollten keine mit Flüssigkeiten gefüllte Behälter auf das Gerät gestellt werden, wie z. B. Vasen.

### Entsorgung des Altgerätes



1. Falls an einem Produkt das Symbol eines durchgestrichenen Abfallbehälters angebracht ist, unterliegt es der EU-Richtlinie 2002/96/EC.
2. Alle elektrischen und elektronischen Produkte sollten getrennt vom Hausmüll bei einer Sammelstelle eines staatlichen oder örtlichen Entsorgungsunternehmens entsorgt werden.
3. Eine ordnungsgemäße Entsorgung des Altgerätes hilft bei der Vermeidung von Umwelt- und Gesundheitsschäden.
4. Informationen zur Entsorgung Ihrer Altgeräte erhalten Sie bei Ihrer Stadtverwaltung, Ihrem Entsorgungsunternehmen oder beim Händler, bei dem Sie das Produkt erworben haben.



Hiermit erklärt LG Electronics, dass diese(s) Produkt(e) die grundlegenden Anforderungen und die sonstigen Bestimmungen der Richtlinien 2004/108/EC, 2006/95/EC und 2009/125/EC erfüllt/erfüllen.

Vertretung Europa:

LG Electronics Service Europe B.V.  
Veluwezoom 15, 1327 AE Almere, The Netherlands (Tel: +31-(0)36-547-8888)

### Copyrights

Es ist gesetzlich verboten, urheberrechtlich geschütztes Material ohne Genehmigung zu kopieren, auszustrahlen, zu zeigen, über Kabel zu senden, öffentlich wiederzugeben oder zu verleihen. Dieses Gerät verfügt über eine Kopierschutzfunktion von Macrovision. Einige Discs enthalten diese Kopierschutzsignale. Wenn Sie die Bilder dieser Discs aufnehmen oder wiedergeben, können Bildstörungen auftreten. Dieses Gerät verfügt über ein Kopierschutzsystem, das durch US-Patente und anderer Besitzrechte geschützt ist. Die Verwendung dieser Kopierschutztechnologie muss von Macrovision genehmigt werden und ist ausschließlich für den Heimgebrauch und andere eingeschränkte Vorführungen zulässig, falls keine andere Genehmigung von Macrovision vorliegt. Reverse-Engineering oder Zerlegung sind verboten.

ES IST ZU BEACHTEN, DASS NICHT JEDER HIGH DEFINITION-FERNSEHER VOLL KOMPATIBEL MIT DIESEM PRODUKT IST UND DASS BEI DER DARSTELLUNG DES BILDES ARTEFAKTE AUFTRETEN KÖNNEN. BEI FEHLERHAFTER ANZEIGE EINES 525- ODER 625-PROGRESSIVE SCAN-BILDES WIRD EMPFOHLEN, DEN ANSCHLUSS AUF DEN AUSGANG 'STANDARD DEFINITION' EINZUSTELLEN. SETZEN SIE SICH BEI FRAGEN ZUR KOMPATIBILITÄT DES FERNSEHERS MIT DIESEM 525p- und 625p-GERÄT BITTE MIT UNSEREM KUNDENDIENST IN VERBINDUNG.

Die Option Disc-Format muss auf [Mastered] eingestellt werden, damit wiederbeschreibbare Discs nach der Formatierung mit LG Playern kompatibel sind. Mit dem Live File System formatierte Discs können nicht auf LG Playern wiedergegeben werden. (Mastered/Live File System: Disc-Formatierungssystem unter Windows Vista)

## Inhaltsverzeichnis

### 1 Erste Schritte

---

- 2 Sicherheitshinweise
- 6 Einzigartige Funktionen
- 6 Zubehör
- 6 Voraussetzungen zur Dateiwiedergabe
  - 6 – Voraussetzungen für MP3-/WMA-Audiodateien
- 6 – Kompatible USB-Geräte
- 6 – Anforderungen an USB-Geräte
- 7 Fernbedienung
- 8 Bedienungsfeld
- 10 Rückseite

### 2 Anschlüsse

---

- 11 Anschluss der Lautsprecher
  - 11 – Anschluss der Lautsprecher am Gerät
- 11 Anschluss von Zusatzgeräten
  - 11 – AUX IN-Anschluss
- 12 – USB-Anschluss
- 12 – Antennenanschluss

### 3 Bedienung

---

- 13 Grundfunktionen
  - 13 – CD/ USB Betrieb
- 13 Weitere Funktionen
  - 13 – Programmierte Wiedergabe
  - 13 – Dateiinformationen anzeigen (ID3-TAG)
  - 13 – Ton vorübergehend stummschalten
  - 13 – DEMO
  - 14 – AUTO DJ-Wiedergabe
- 14 Radiobetrieb
  - 14 – Radio hören
  - 14 – Speichern von Radiosendern
  - 15 – Alle gespeicherten Sender löschen
  - 15 – Schlechten UKW-Empfang verbessern
    - 15 – Hinweise über Radiosender anzeigen
  - 15 Klangeinstellungen
    - 15 – Surround-Modus festlegen
  - 16 Uhrzeit einstellen
    - 16 – Player als Wecker verwenden
  - 17 – Einstellen des Sleep-Timers
  - 17 – Dimmer
- 17 Ton vorübergehend stummschalten
  - 17 – Musik vom Zusatzgerät hören
  - 17 – USB-Aufnahme
- 18 – Bitrate und Geschwindigkeit für die Aufnahme auswählen

## 4 Fehlersuche

---

- 19 Fehlersuche
- 19 - General

## 5 Anhang

---

- 20 Marken und Lizenzen
- 21 Allgemeine Spezifikationen
- 22 Lautsprecher Spezifikationen
- 23 Wartung
- 23 - Hinweise zu Discs
- 23 - Umgang mit dem Gerät

1

2

3

4

5

## Einzigartige Funktionen

### USB-Sofortaufnahme

Musik auf einem USB-Gerät aufnehmen.

## Zubehör

Bitte prüfen Sie den Lieferumfang auf Vollständigkeit.

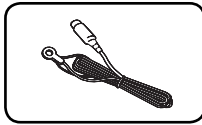

UKW-Antenne (1)

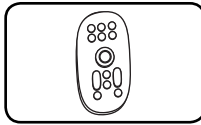

Fernbedienung (1)

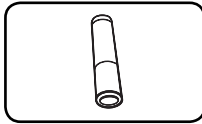

Batterie (1)

## Voraussetzungen zur Dateiwiedergabe

### Voraussetzungen für MP3-/WMA-Audiodateien

MP3 / WMA-Datei-Kompatibilität mit diesem Gerät ist wie folgt begrenzt:

- Sampling-Frequenz: zwischen 32 kHz und 48 kHz (MP3), zwischen 32 kHz und 48 kHz (WMA)
- Bitrate: zwischen 32 kbps und 320 kbps (MP3), zwischen 40 kbps und 192 kbps (WMA)
- Dateianzahl: Maximal 999.
- Dateierweiterungen: ".mp3"/".wma"
- CD-ROM-Dateiformat: ISO9660/ JOLIET
- Es wird die Verwendung von Easy-CD Creator empfohlen, mit dem das ISO9660-Dateisystem erstellt wird.

## Kompatible USB-Geräte

- MP3-Player: MP3-Player mit Flash-Speicher.
- USB-Flash-Laufwerk: Gerät mit Unterstützung für USB 2,0 oder USB 1,1.
- Trotz der USB-Fähigkeit dieses Gerätes werden jedoch nicht alle USB-Geräte unterstützt.

## Anforderungen an USB-Geräte

- Geräte, für die zum Anschluss an einen Computer eine zusätzliche Softwareinstallation erforderlich ist, werden nicht unterstützt.
- Das USB-Gerät niemals während der Dateiübertragung trennen.
- Der Suchlauf kann bei USB-Geräten mit hoher Kapazität etwas länger als eine Minute dauern.
- Zur Vermeidung von Datenverlust sollten Sicherungskopien sämtlicher Daten erstellt werden.
- Bei Verwendung eines USB-Verlängerungskabels oder USB-Hubs wird das USB-Gerät nicht erkannt.
- Geräte, die mit dem NTFS-Dateisystem formatiert sind, werden nicht unterstützt. (Es werden nur die Dateisysteme FAT16 und FAT32 unterstützt.)
- Dieses Gerät wird nicht unterstützt, falls insgesamt mehr als 1 000 Dateien gespeichert wurden.
- Externe Festplatte, gesperrte Gerät oder USB-Festplatten werden nicht unterstützt.
- Der USB-Anschluss des Gerätes kann nicht mit einem PC verbunden werden. Das Gerät kann somit nicht als Speichergerät eingesetzt werden.

## Fernbedienung

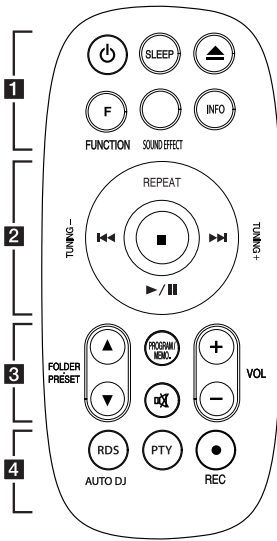

### Einlegen der Batterien

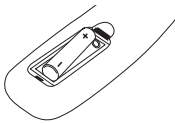

Nehmen Sie die Batterieklappe von der Rückseite der Fernbedienung ab und legen Sie eine Batterie (Größe AAA) mit der richtigen Polung  $\oplus$  und  $\ominus$  ein.

#### 1

**⏻ (POWER):** Schaltet das Gerät EIN und AUS.

**SLEEP:** Das Gerät kann zu einer festgelegten Zeit automatisch ausgeschaltet werden. (Dimmer: Das Anzeigefenster wird um die Hälfte verdunkelt.)

**⬆️ (OPEN/CLOSE):** Disc-Fach öffnen und schließen.

**F (FUNCTION):** Funktion und Eingangsquelle auswählen.

**SOUND EFFECT:** Sie können zwischen verschiedenen Klangarten wählen.

**INFO.:** Informationen über den aktuellen Musiktitel anzeigen. MP3-Dateien sind häufig mit Tags versehen. Diese Tags können Informationen zu Titel, Künstler, Album oder Spieldauer enthalten.

#### 2

**REPEAT:** Titel mehrmals oder in zufälliger Reihenfolge anhören.

**TUNING +/-:** für den Sendersuchlauf die Taste TUNING gedrückt halten.

**⏮️/⏭️ (Überspringen/ Suchlauf):**

- Schneller Vorlauf zurück oder vor.

- Suchlauf nach einem Titelabschnitt.

**▶️/⏸️ (Play/Pause):** Wiedergabe starten oder unterbrechen.

**■:** Wiedergabe bzw. Aufnahme anhalten.

#### 3

**FOLDER · PRESET ▲/▼:** Suche nach Ordnern mit MP3-/WMA-Dateien. Drücken Sie bei der CD-/USB-Wiedergabe mit mehreren Ordnern, in denen MP3-/WMA-Dateien gespeichert sind, die Taste **FOLDER · PRESET ▲/▼**, um den gewünschten Ordner zur Wiedergabe auszuwählen. Eine 'Sendernummer' für einen Radiosender wählen.

**PROGRAM/MEMO.:**

- Sie können die zuvor über die Taste **PROGRAM/MEMO.** gespeicherten Radiosender durchlaufen und den gewünschten Sender einstellen.

- Musiktitel zufällig wiedergeben.

**🔇 (MUTE):** Ton stummschalten.

**VOLUME +/-:** Einstellen der Lautstärke.

#### 4

**RDS/PTY:** RDS (Radio Data System)/ Radiosender nach Typ suchen.

**AUTO DJ:** AUTO DJ-Modus auswählen. (Weitere Hinweise finden Sie auf den Seiten 14.)

● **REC:** USB-Sofortaufnahme.

# Bedienungsfield

1

Erste Schritte

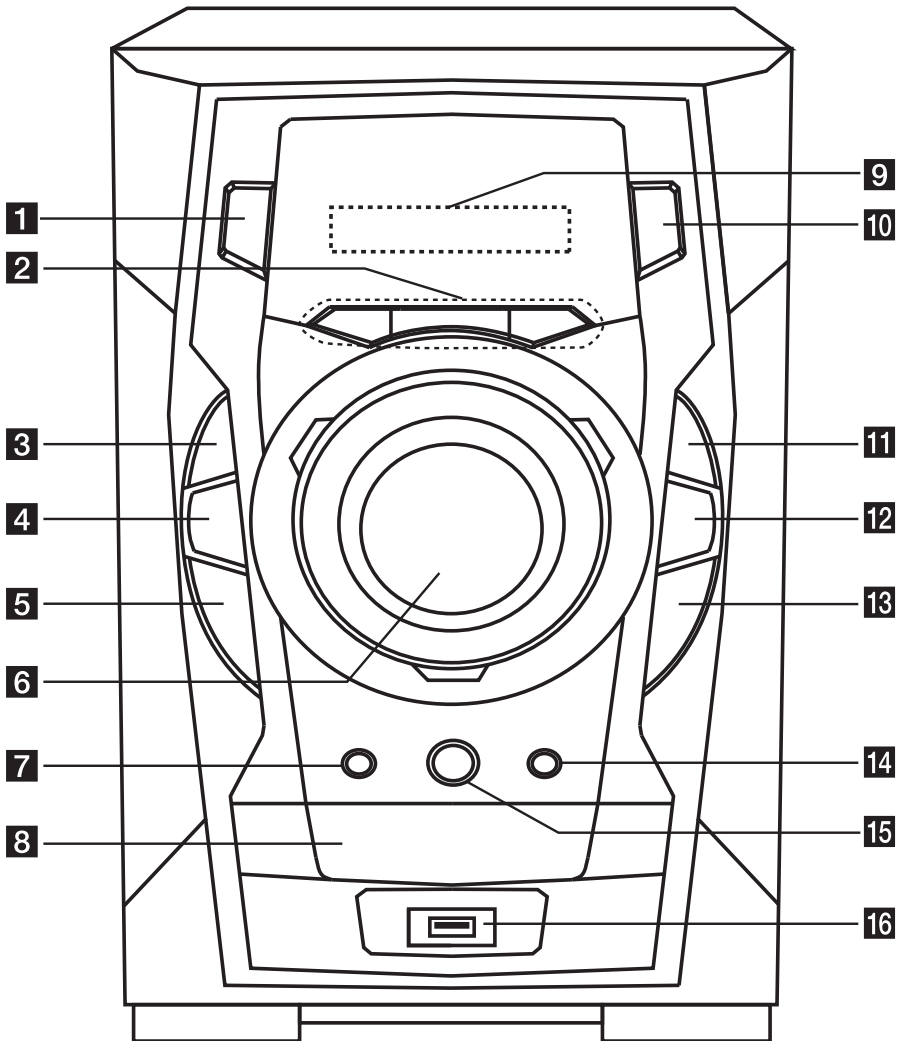



- 1**  **(Power)**
- 2** **TIMER**  
Mit Hilfe der TIMER-Funktion können Sie die CD- und USB-Wiedergabe sowie den TUNER-Empfang zur gewünschten Uhrzeit ein- und ausschalten.
- SET/ DEMO / RDS**  
Einstellung übernehmen. / Zeigen demo. / RDS (Radio Data System)
- CLOCK**  
Uhrzeit einstellen und überprüfen.
- 3** **■ STOP**
- 4** **BASS BLAST**  
Höhen und Bässe verstärken sowie Surround-Sound-Effekt einstellen.
- 5** **⏮/ TUN. -** (Überspringen/Suchlauf)
- 6** **VOLUME**
- 7** **R (REC)**  
USB-Aufnahme.
- 8** **Disc-Fach für**
- 9** **Anzeigefenster**
- 10** **FUNC.**  
Funktion und Eingangsquelle auswählen.
- 11** **▶/|| ST./ MO.**  
Wiedergabe starten oder unterbrechen. Auswahl Mono/Stereo.
- 12** **EQ**  
Sie können zwischen verschiedenen Klangarten wählen.
- 13** **▶▶I/ TUN. +** (Überspringen/Suchlauf)
- 14** **△ (Öffnen/Schließen)**
- 15** **AUTO DJ**  
AUTO DJ-Modus auswählen. (Weitere Hinweise finden Sie auf den Seiten 14.)
- 16** **USB Port**  
Wiedergabe oder Aufnahme von auf dem angeschlossenen USB-Gerät gespeicherten Dateien.

# Rückseite

1

Erste Schritte

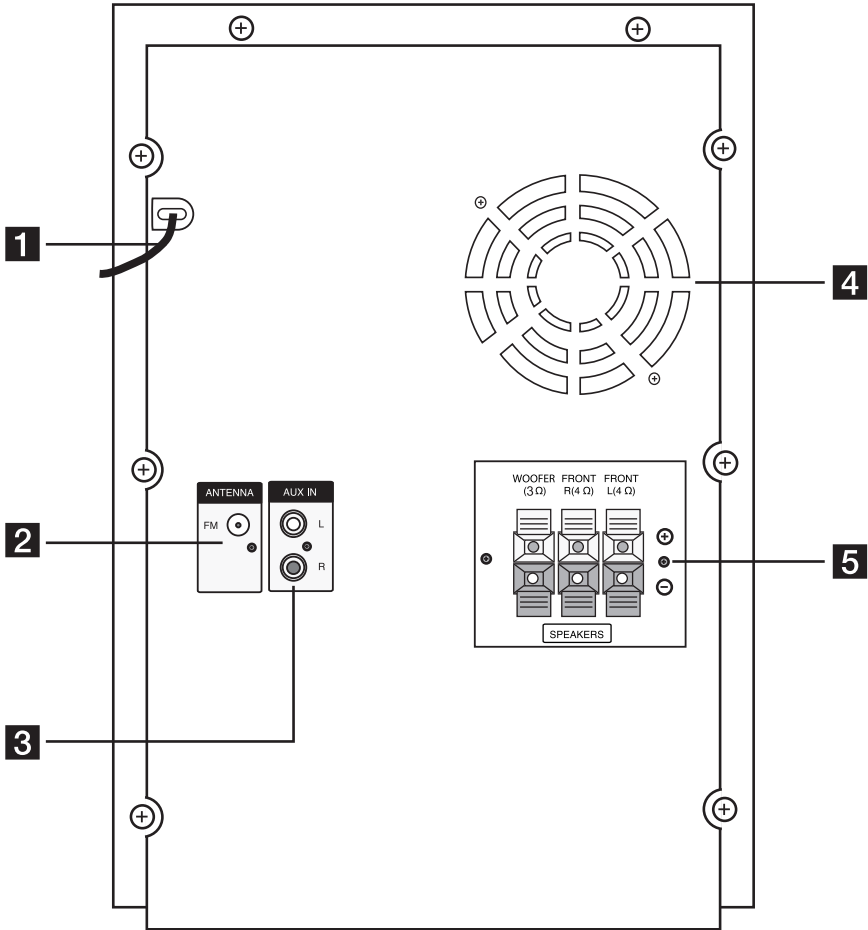

- 1** Lautsprecheranschluss
- 2** Antenne (UKW)
- 3** AUX IN-Anschluss
- 4** Kühlungslüfter (RAT376B)
- 5** Lautsprecheranschluss

## RAD136(B)/ RAD226B Lautsprecheranschluss

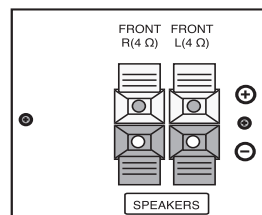

## Anschluss der Lautsprecher

### Anschluss der Lautsprecher am Gerät

Schließen Sie die Lautsprecherkabel am Gerät an. Um die Lautsprecherkabel am Gerät anzuschließen, drücken Sie jeweils auf eine der Anschlussklemmen, um die Anschlüsse zu öffnen. Führen Sie das jeweilige Kabel ein und lassen Sie die Anschlussklemme wieder los.

Schließen Sie das schwarze Ende jedes Kabels an die Anschlüsse mit der Bezeichnung - (minus), und das rote Ende jedes Kabels an die Anschlüsse mit der Bezeichnung + (plus) an.

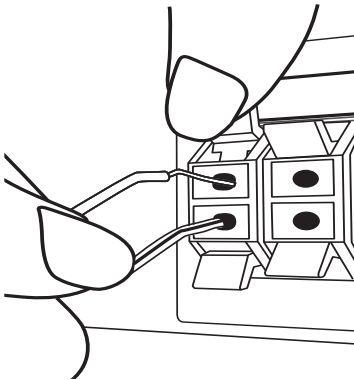

#### ! Achtung

- Achten Sie darauf, dass Kinder nicht ihre Hände oder andere Gegenstände in die \*Lautsprecheröffnung einführen.  
\*Lautsprecheröffnung: Eine Aushöhlung im Lautsprechergehäuse zum Erzeugen satter Bässe.
- Die Lautsprecher enthalten magnetische Bauteile. Aus diesem Grund können Farbverfälschungen auf dem Bildschirm oder PC-Monitor auftreten. Die Lautsprecher sollten daher in ausreichendem Abstand zum Fernseher oder PC-Monitor aufgestellt werden.
- Die Lautsprecher müssen von mindestens zwei Personen montiert werden, um ein Herunterfallen und mögliche Verletzungsgefahren zu vermeiden.

## Anschluss von Zusatzgeräten

### AUX IN-Anschluss

Anschluss eines Zusatzgerätes (Camcorder, TV, Player usw.) an den AUX AUDIO-Eingangsanschluss (L/R).

Falls das Gerät nur einen Audio-Ausgang (Mono) besitzt, schließen Sie nur den linken (weiß) Audio-Stecker am Gerät an.

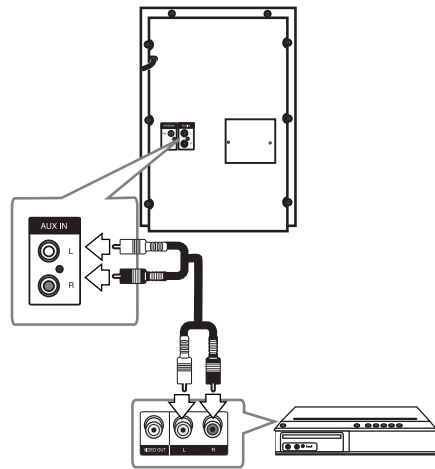

## USB-Anschluss

Verbinden Sie den USB-Anschluss des USB-Speichergerätes (z. B. MP3-Player) mit dem USB-Anschluss auf der Vorderseite des Gerätes.

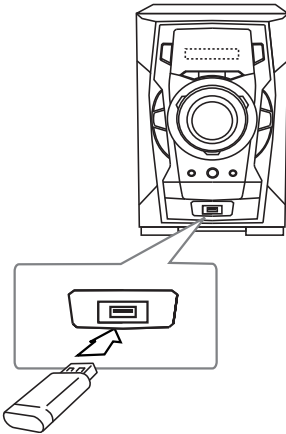

### ! Hinweis

- USB-Gerät vom Gerät trennen
  1. Wählen Sie einen anderen Betriebsmodus aus oder drücken Sie zweimal auf **■ STOP**.
  2. Ziehen Sie das USB-Gerät ab.

## Antennenanschluss

Schließen Sie zum Radioempfang die enthaltene UKW-Antenne an.

Schließen Sie die UKW-Drahtantenne an den UKW-Antennenanschluss an.

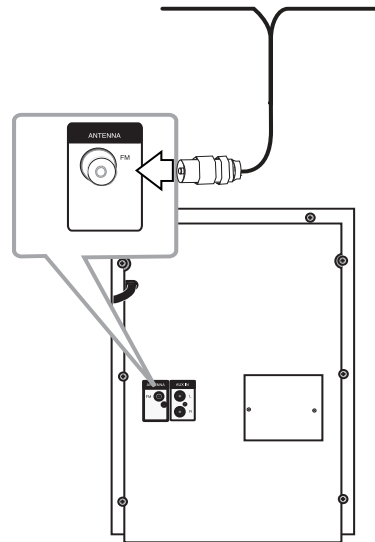

### ! Hinweis

Die UKW-Drahtantenne muss vollständig entfaltet werden. Die Antenne sollte nach dem Anschluss möglichst waagrecht verlegt werden.

# Grundfunktionen

## CD/ USB Betrieb

1. Drücken Sie auf **▲ (OPEN/CLOSE)** und legen Sie die Disc ein oder schließen Sie das USB-Gerät am USB-Anschluss an.
2. Wählen Sie die **CD** oder **USB**-Funktion mit **F (FUNCTION)** auf der Fernbedienung oder **FUNC.** auf das Gerät.
3. Wählen Sie mit den Tasten **◀◀/▶▶** die gewünschte Datei (oder einen Track) zur Wiedergabe aus.

Funktion	Drücken
Stop	■ drücken
Wiedergabe	▶/   drücken
Pause	▶/   drücken
Zum vorherigen/ nächsten Track/zur Datei springen	Drücken Sie während der Wiedergabe die Taste <b>◀◀/▶▶</b> , um zum nächsten Track/zur Datei bzw. zum Anfang des aktuellen Tracks/der Datei zu springen. Drücken Sie zweimal kurz die Taste <b>◀◀</b> , um zum vorherigen Track/ zur Datei zu springen.
Suchlauf nach einem Titelabschnitt	Halten Sie die Taste <b>◀◀/▶▶</b> während der Wiedergabe gedrückt und lassen Sie sie an der gewünschten Titelstelle los.
Wiederholte oder Zufalls-Wiedergabe	Drücken Sie mehrmals die Taste <b>REPEAT</b> auf der Fernbedienung zur Anzeige in der folgenden Reihenfolge, RPT1 -> RPT DIR (nur MP3/ WMA) -> RPT ALL -> RANDOM -> OFF

2. Drücken Sie bei angehaltener Wiedergabe die Taste **PROGRAM/MEMO.** auf der Fernbedienung.
3. Drücken Sie die Taste **◀◀/▶▶** am Gerät bzw. auf der Fernbedienung, um einen Titel auszuwählen.
4. Drücken Sie nochmals die Taste **PROGRAM/MEMO.**, um diesen Titel zu speichern und den nächsten Titel auszuwählen.
5. Drücken Sie zur Wiedergabe der programmierten Musikdateien die Taste **▶/||**.
6. Um die Auswahl aufzuheben, drücken Sie nacheinander die Tasten **■**, **PROGRAM/MEMO.** und **■**.

### ! Hinweis

Die Programmierung wird ebenfalls gelöscht, wenn die Disc aus dem Gerät genommen, das USB-Gerät getrennt, das Gerät ausgeschaltet oder eine andere Funktion aufgerufen wird.

## Dateiinformationen anzeigen (ID3-TAG)

Während der Wiedergabe einer MP3-Datei mit Dateiinformationen können diese durch Drücken der Taste **INFO.** angezeigt werden.

## Ton vorübergehend stummschalten

Drücken Sie **MUTE**, um das Gerät stumm zu schalten.

Das Gerät kann stumm geschaltet werden, falls z. B. das Telefon klingelt. Daraufhin erscheint das Symbol "MUTE" im Anzeigefenster.

## DEMO

Im ausgeschalteten Zustand zeigt es die Funktion im Display durch **DEMO.** Zum Abbrechen der Demo, nochmals drücken.

### ! Hinweis

- Während einer **VORFÜHRUNG** befindet sich das Gerät im **VORFÜHRUNG**-Modus, auch beim Abziehen des Netzkabels.
- Während der **VORFÜHRUNG** können auch andere Funktionen aufgerufen werden. Die **VORFÜHRUNG** wird in diesem Fall vorübergehend unterbrochen.  
- Falls 10 Sekunden lang keine Taste gedrückt wird, wird die **VORFÜHRUNG** automatisch fortgesetzt.

# Weitere Funktionen

## Programmierte Wiedergabe

Mit der Programmfunktion können Sie Ihre Lieblingstitel auf einer Disc oder einem USB-Gerät im Receiver speichern.

Es können bis zu 20 Titel programmiert werden.

1. Legen Sie eine CD ein oder schließen Sie ein USB-Gerät an und warten Sie, bis der Datenträger gelesen wurde.

## AUTO DJ-Wiedergabe

In der Betriebsart Auto DJ werden das Ende des aktuellen Titels und der Anfang des folgenden Titels zur nahtlosen Wiedergabe überblendet. Zur nahtlosen Wiedergabe wird die Lautstärke für alle Titel angeglichen.

Drücken Sie mehrmals die Taste **AUTO DJ** auf der Fernbedienung bzw. am Gerät, um die Anzeige in der Reihenfolge RANDOM (AUTO DJ RANDOM) -> RPT (AUTO DJ SEQUENTIAL) -> (AUTO DJ OFF) zu wechseln.

Modus	SUR L'ÉCRAN	Description
OFF	- (AUTO DJ OFF)	-
RANDOM	RANDOM (AUTO DJ RANDOM)	In dieser Betriebsart werden die Musiktitel in zufälliger Reihenfolge wiedergegeben.
REPEAT	RPT (AUTO DJ SEQUENTIAL)	In dieser Betriebsart werden die Musiktitel wiederholt wiedergegeben.

### ! Hinweis

- Die Suche nach einem Abschnitt innerhalb eines Titels und die wiederholte oder zufällige Wiedergabe werden in der Betriebsart AUTO DJ nicht unterstützt.
- Bei Auswahl einer anderen Funktion oder beim Anhalten der Musikwiedergabe über die Taste **■ STOP** am Gerät (bzw. **■** auf der Fernbedienung) im AUTO DJ-Modus wird die Funktion AUTO DJ deaktiviert.
- Die Funktion AUTO ist bei Musikdateien mit einer Länge unter 60 Sekunden nicht möglich.
- Die Funktion AUTO DJ ist während einer Aufnahme nicht möglich.
- Die aktivierte AUTO DJ-Funktion wird bei einem Wechsel der Disc deaktiviert.

## Radiobetrieb

Die UKW-Antenne muss angeschlossen sein. (Siehe Seite 12.)

### Radio hören

1. Drücken Sie die Taste **F (FUNCTION)** auf der Fernbedienung, bis das Symbol FM im Anzeigefenster erscheint. Der zuletzt empfangene Sender wird eingestellt.
2. Halten Sie die Taste **TUNING -/+** ca. zwei Sekunden gedrückt, bis die Frequenzanzeige beginnt zu laufen, und lassen Sie die Taste dann los. Die Sendersuche stoppt, sobald ein Radiosender empfangen wird.

Oder

Drücken Sie mehrmals auf **TUNING -/+**.

3. Stellen Sie über den Lautstärkeregler **VOLUME** auf dem Bedienungsfeld oder über die Tasten **VOL +/-** auf der Fernbedienung die Lautstärke ein.

### Speichern von Radiosendern

Es können 50 Sender für UKW gespeichert werden. Vor der Sendersuche sollte die Lautstärke verringert werden.

1. Drücken Sie die Taste **F (FUNCTION)** auf der Fernbedienung, bis das Symbol FM im Anzeigefenster erscheint.
2. Stellen Sie mit den Tasten **TUNING -/+** die gewünschte Frequenz ein.
3. Drücken Sie die Taste **PROGRAM/MEMO.**, bis eine Speicherplatznummer im Anzeigefenster blinkt.
4. Wählen Sie mit den Tasten **FOLDER • PRESET ▲/▼** die gewünschte Speicherplatznummer.
5. Drücken Sie die Taste **PROGRAM/MEMO.** Der Radiosender wird gespeichert.
6. Wiederholen Sie die Schritte 2 bis 5, um weitere Sender zu speichern.
7. Zum Anhören eines gespeicherten Senders, drücken Sie **FOLDER • PRESET ▲/▼**.

## Alle gespeicherten Sender löschen

1. Halten Sie die Taste **PROGRAM/MEMO.** ca. zwei Sekunden lang gedrückt. Daraufhin blinkt die Anzeige "ERASE ALL" in der Anzeige des Receivers.
2. Drücken Sie nun die Taste **PROGRAM/MEMO.**, um alle gespeicherten Sender zu löschen.

## Schlechten UKW-Empfang verbessern

Drücken Sie die Taste **▶/II ST./ MO.** am Gerät bzw. die Taste **▶/II** auf der Fernbedienung. Ändern der Einstellung von Stereo nach Mono zur Verbesserung des Empfangs.

## Hinweise über Radiosender anzeigen

Der UKW-Tuner ist mit der RDS-Funktion (Radio Data System) ausgestattet. Hierbei werden Information über den gerade eingestellten Radiosender angezeigt. Drücken Sie mehrmals die Taste **RDS**, um die verschiedenen Datentypen zu durchlaufen:

<b>PS</b>	(Name des Programmdienstes) Der Name des Kanals erscheint in der Anzeige.
<b>PTY</b>	(Programmarerkennung) Die Programmart (z. B. Jazz oder Nachrichten) erscheint in der Anzeige.
<b>RT</b>	(Radiotext) Textmeldungen mit Sonderinformationen des Senders. Der Text läuft u. U. über die Anzeige.
<b>CT</b>	(Vom Sender ausgestrahlte Uhrzeit) Anzeige des vom Sender ausgestrahlten Datums und der Uhrzeit.

Um Radiosender mit einem bestimmten Programmtyp zu suchen, drücken Sie die Taste **RDS**. In der Anzeige erscheint der zuletzt eingestellte Programmtyp. Drücken Sie einmal oder mehrmals die Taste **PTY**, um einen bevorzugten Programmtyp einzustellen. Drücken Sie **◀◀/▶▶**, um den automatischen Suchlauf zu starten. Sobald ein Sender gefunden wurde, wird der Suchlauf angehalten.

## Klangeinstellungen

### Surround-Modus festlegen

Dieses System besitzt eine Reihe voreingestellter Surround- Klangeffekte. Über die Taste **SOUND EFFECT** auf der Fernbedienung bzw. **EQ** am Gerät kann der gewünschte Klangmodus gewählt werden.

Die angezeigten Einträge für den Equalizer können je nach Klangquellen und Effekten variieren.

IN DER ANZEIGE	Beschreibung
NATURAL	Behaglicher und natürlicher Klang.
Lokale Spezialisierung Equalizer	Regionale Klangeffekte. (FORRO/ FUNK/ SERTANEJO/ DANGDUT/ ARABIC/ PERSIAN/ INDIA/ REGUETON/ MERENGUE/ SALSA/ SAMBA/ CUMBIA/ AFRO)
AUTO EQ	Anpassung des Equalizers auf das im ID3-Tag von MP3-Titeln eingetragene Genre.
POP CLASSIC JAZZ ROCK	Einstellung einer aufregenden Klangatmosphäre für ein Gefühl wie in einem tatsächlichen Rock-, Pop-, Jazz- oder Klassik-Konzert.
MP3 -- OPT	Diese Funktion dient zur Optimierung komprimierter MP3-Dateien. Verbesserung der Höhen.
BASS	Höhen, Bässe und Surround-Sound-Effekt während der Wiedergabe verstärken.
LOUDNESS	Bässe und Höhen verbessern.
VIRTUAL	Virtueller Surround-Sound.
BYPASS	Klang ohne Equalizer-Effekte.

**! Hinweis**

- Je nach Klangmodus ist bei bestimmten Lautsprechern möglicherweise kein oder nur ein sehr leiser Ton zu hören.
- Der Surround-Modus muss nach einem Wechsel der Eingangsquelle u. U. zurückgesetzt werden, in manchen Fällen selbst nach einem Wechsel der Tonspur.
- Drücken Sie die Taste **BASS BLAST** am Gerät, um die Klangart **BYPASS** oder **BASS BLAST** direkt auszuwählen.

## Uhrzeit einstellen

1. Schalten Sie das Gerät ein.
2. Halten Sie die Taste **CLOCK** mindestens zwei Sekunden lang gedrückt.
3. Wählen Sie entweder **◀◀/▶▶**.  
- AM 12:00 (zur Anzeige von am und pm) oder 0:00 (für 24-Stunden-Anzeige)
4. Drücken Sie zur Bestätigung der Auswahl die Taste **SET**.
5. Wählen Sie mit den Tasten **◀◀/▶▶** die Stunde.
6. Drücken Sie die Taste **SET**.
7. Stellen Sie mit den Tasten **◀◀/▶▶** die Minuten ein.
8. Drücken Sie die Taste **SET**.

## Player als Wecker verwenden

1. Schalten Sie das Gerät ein.
2. Drücken Sie die Taste **TIMER**. Daraufhin blinkt jede der Funktionen.
3. Drücken Sie die Taste **SET**, sobald die Betriebsart angezeigt wird, mit der Sie geweckt werden sollen.
4. Daraufhin erscheint die Meldung "ON TIME". Die gewünschte Uhrzeit, zu der das Gerät eingeschaltet wird. Stellen Sie mit den Tasten **◀◀/▶▶** die Stunden und Minuten ein und drücken Sie die Taste **SET**.
5. Daraufhin erscheint die Meldung "OFF TIME". Die gewünschte Uhrzeit, zu der das Gerät ausgeschaltet wird.
6. Stellen Sie mit den Tasten **◀◀/▶▶** die Stunden und Minuten ein und drücken Sie die Taste **SET**.
7. Als nächstes wird die Lautstärke (VOL) angezeigt, mit der Sie geweckt werden. Stellen Sie mit den Tasten **◀◀/▶▶** die Lautstärke ein und drücken Sie die Taste **SET**. Das Uhr-Symbol "⌚" zeigt an, dass der Wecker gestellt wurde.
8. Drücken Sie zweimal die Taste **TIMER**. Daraufhin wird die Einstellung angezeigt.

**! Hinweis**

- Die Uhrzeit kann nach dem Einstellen durch Drücken der Taste **CLOCK** angezeigt werden, selbst bei ausgeschaltetem Player.
- Das Alarm-Symbol kann nach dem Einstellen der Uhrzeit und der Alarmzeit durch Drücken "⌚" der Taste **CLOCK** angezeigt werden, selbst bei ausgeschaltetem Player.
- Das Alarm-Symbol kann nach dem Einstellen der Uhrzeit "⌚" und der Alarmzeit durch Drücken der Taste **TIMER** angezeigt werden, selbst bei ausgeschaltetem Player.



## Einstellen des Sleep-Timers

Drücken Sie mehrmals die Taste **SLEEP**, um die Zeit bis zum Ausschalten des Gerätes zwischen 10 und 180 Minuten einzustellen. Nach Ablauf dieser Zeit wird das Gerät ausgeschaltet.

Um die Einschlaffunktion abzubrechen, drücken Sie mehrmals die Taste **SLEEP**, bis die Anzeige "SLEEP 10" erscheint. Drücken Sie während der Anzeige von "SLEEP 10" dann nochmals einmal auf **SLEEP**.

### ! Hinweis

- Die verbleibende Zeit bis zum Ausschalten des Gerätes kann angezeigt werden.
- Drücken Sie die Taste **SLEEP**. Im Anzeigefenster wird die Zeit bis zum Ausschalten des Gerätes angezeigt.

## Dimmer

Drücken Sie einmal die Taste **SLEEP**. Die LED-Anzeige (Leuchtdiode) auf dem Bedienungsfeld erlischt und das Anzeigefenster wird um die Hälfte verdunkelt. Um die Funktion abzubrechen, drücken Sie mehrmals die Taste **SLEEP**, bis die Anzeige nicht mehr gedimmt ist.

## Ton vorübergehend stummschalten

### Musik vom Zusatzgerät hören

Das Gerät kann zur Wiedergabe von Musiktiteln zahlreicher Zusatzgeräte eingesetzt werden. (Siehe Seite 11)

1. Schließen Sie das Zusatzgerät am AUX IN-Anschluss des Gerätes an.
2. Schalten Sie das Gerät über die Taste **⏻/⏻** (**Power**) ein.
3. Wählen Sie mit der Taste **FUNC.** am Gerät bzw. **F (FUNCTION)** auf der Fernbedienung die AUX-Funktion.
4. Schalten Sie das Zusatzgerät ein und starten Sie die Wiedergabe.

### USB-Aufnahme

1. Schließen Sie das USB-Gerät am Gerät an.
2. Wählen Sie mit der Taste **FUNC.** am Gerät bzw. **F (FUNCTION)** auf der Fernbedienung eine Funktion.

Einen Titel aufnehmen - Einen Titel während der Wiedergabe auf einem USB-Gerät aufnehmen.

Alle Titel aufnehmen - Alle Titel bei angehaltener Wiedergabe auf einem USB-Gerät aufnehmen.

Programmliste aufnehmen - Titel in der Programmliste auf einem USB-Gerät aufnehmen.

3. Drücken Sie zum Starten der Aufnahme die Taste **R** am Gerät bzw. die Taste **● REC** auf der Fernbedienung.
4. Um die Aufnahme anzuhalten, drücken Sie die Taste **■ STOP** am Gerät bzw. die Taste **■** auf der Fernbedienung.

## Aufnahme Pause

Drücken Sie zum Unterbrechen einer laufenden Aufnahme die Taste **R**. Drücken Sie zum Fortsetzen der Aufnahme die Taste **● REC**. Drücken Sie diese Taste zum erneuten Start der Aufnahme erneut. (Nur Radio/AUX)

## Bitrate und Geschwindigkeit für die Aufnahme auswählen

1. Halten Sie die Taste **R** am Gerät bzw. die Taste **● REC** auf der Fernbedienung mindestens drei Sekunden lang gedrückt.
2. Stellen Sie mit den Tasten **◀◀/▶▶** am Gerät bzw. auf der Fernbedienung die Bitrate ein.
3. Drücken Sie zur Auswahl der Aufnahmegeschwindigkeit nochmals die Taste **R** am Gerät bzw. die Taste **● REC** auf der Fernbedienung.
4. Drücken Sie die Taste **◀◀/▶▶** am Gerät bzw. auf der Fernbedienung die gewünschte Aufnahmegeschwindigkeit. (Nur AUDIO CD)

### X1 SPEED

- Musiktitel können während der Aufnahme wiedergegeben werden.

### X2 SPEED

- Musikdateien können lediglich aufgenommen werden.

5. Drücken Sie zum Übernehmen der Einstellung die Taste **R** am Gerät bzw. die Taste **● REC** auf der Fernbedienung.

## ! Hinweis

- Der prozentuale Fortschritt einer USB-Aufnahme kann während der Aufnahme auf dem Bildschirm angezeigt werden. (nur MP3-/WMA-CDs)
- Während einer Aufnahme von MP3-/WMA-Dateien ist kein Ton zu hören.
- Beim Anhalten der Aufnahme während der Wiedergabe wird nur die bis dahin aufgezeichnete Aufnahme gespeichert (nur AUDIO-CD).
- Das USB-Gerät niemals während einer USB-Aufnahme trennen oder ausschalten. Ansonsten verbleibt eine unvollständige Aufnahme auf dem PC.
- Falls keine USB-Aufnahme möglich ist, erscheint die Meldung "NO USB (Kein USB)", "ERROR (Fehler)", "FULL (voll)" oder "NO REC (Keine Aufn.)" im Anzeigefenster.
- Multi-Kartenleser oder externe Festplattenlaufwerke können nicht zur USB-Aufnahme genutzt werden.
- Länger andauernde Aufnahmen werden als 512 Mbyte-Dateien gespeichert.
- Beim Anhalten der Aufnahme während der Wiedergabe wird die Datei nicht gespeichert.
- Es können maximal 999 Dateien aufgenommen werden.
- Aufnahme-dateien werden wie folgt gespeichert.

AUDIO CD	MP3/ WMA	Andere Quellen*
■ CD_REC   TRK_001   TRK_002           	■ FILE_REC   ABC(File name)   DEF(File name)           	■ EXT_REC   AUDIO_001   AUDIO_002           

\*: TUNER, AUX und dergleichen.

Die unerlaubte Vervielfältigung kopiergeschützter Inhalte, einschließlich Computerprogramme, Dateien, Sendungen und Tonaufnahmen, stellt eine Verletzung des Urheberrechts dar und wird strafrechtlich verfolgt. Dieses Gerät sollte nicht für solche Zwecke eingesetzt werden.

**Zeigen Sie Verantwortung  
Respektieren Sie das Urheberrecht**

# Fehlersuche

## General

Störung	Ursache & Behebung
Kein Strom.	<ul style="list-style-type: none"> <li>• Der Netzstecker ist nicht angeschlossen. Schließen Sie das Netzkabel an.</li> <li>• Überprüfen Sie die Stromversorgung. Überprüfen Sie die Funktion der Steckdose mit anderen Elektrogeräten.</li> </ul>
Kein Ton.	<ul style="list-style-type: none"> <li>• Überprüfen Sie die Funktion der Steckdose mit anderen Elektrogeräten. Drücken Sie die Taste FUNCTION, um die gewählte Funktion anzuzeigen.</li> <li>• Die Audiokabel sind beschädigt. Tauschen Sie die Audiokabel gegen neue aus.</li> </ul>
Das Gerät startet die Wiedergabe nicht.	<ul style="list-style-type: none"> <li>• Es ist eine nicht spielbare Disc eingelegt. Eine spielbare Disc einlegen.</li> <li>• Es ist keine Disc eingelegt. Eine Disc einlegen.</li> <li>• Die Disc ist verschmutzt. Die Disc reinigen. (Siehe Seite 23.)</li> <li>• Die Disc wurde falsch herum eingelegt. Legen Sie eine Disc mit dem Etikett oder der bedruckten Seite nach oben ein.</li> </ul>
Radiosender können nicht eingestellt werden.	<ul style="list-style-type: none"> <li>• Die Antenne ist falsch ausgerichtet oder angeschlossen. Antenne fest anschließen.</li> <li>• Die Signalstärke der Radiosender ist zu gering. Stellen Sie die Sender manuell ein.</li> <li>• Es wurden keine Radiosender gespeichert oder die Speicherplatztasten wurden (beim Suchlauf nach voreingestellten Sendern) gelöscht. Speichern Sie einige Radiosender nach den Anleitungen auf Seite 14.</li> </ul>
Die Fernbedienung funktioniert nicht richtig.	<ul style="list-style-type: none"> <li>• Die Fernbedienung ist zu weit vom Gerät entfernt. Die Fernbedienung sollte nicht weiter als 7 m entfernt verwendet werden.</li> <li>• Zwischen Fernbedienung und Gerät befindet sich ein Hindernis. Entfernen Sie das Hindernis.</li> <li>• Die Batterie der Fernbedienung ist schwach. Tauschen Sie die Batterien gegen neue aus.</li> </ul>

## Marken und Lizenzen



## Allgemeine Spezifikationen

Allgemein			
Modell	RAT376B	RAD226B	RAD136/ RAD136B
Stromversorgung	200 - 240 V ~ 50 / 60 Hz		
Stromverbrauch	60 W	60 W	30 W
Abmessungen (B x H x T)	202 x 307 x 297,5 mm ohne Standfuß		
Gesamtgewicht (ca.)	3,4 kg	3,2 kg	3,1 kg
Betriebstemperatur	5 °C bis 35 °C (41 °F bis 95 °F)		
Luftfeuchtigkeit während des Betriebs :	5 % bis 90 %		
Stromversorgung Bus (USB)	DC 5 V  500 mA		

Eingänge/Ausgänge	
ANALOG AUDIO IN	2,0 Vrms (1 kHz, 0 dB) 600 Ω, RCA jack (L, R) x 1

Tuner	
UKW(FM)-Empfangsbereich	87,5 bis 108,0 MHz bzw 87,50 bis 108,00 MHz

Verstärker				
Modell		RAT376B	RAD226B	RAD136/ RAD136B
Stereo-Modus		110 W + 110 W (4 Ω bei 1 KHz, THD 10 %)	110 W + 110 W (4 Ω bei 1 KHz, THD 10 %)	65 W + 65 W (4 Ω bei 1 KHz, THD 10 %)
Surround Modus	Front	110 W + 110 W (4 Ω bei 1 KHz, THD 10 %)		
	Subwoofer	150 W (3 Ω bei 60 Hz, THD 10 %)		

CD	
Frequenzgang	40 bis 20 000 Hz
Störabstand	75 dB
Dynamikbereich	80 dB

## Lautsprecher Spezifikationen

Vordere Lautsprecher			
Modell	RAT376B	RAD226B	RAD136/ RAD136B
Typ	2-Weg 2-Lautsprecher		
Widerstand	4 $\Omega$		
Nenneingangsleistung	110 W	110 W	65 W
Max. Eingangsleistung	220 W	220 W	130 W
Abmessungen (B x H x T)	232 x 360 x 265 mm	232 x 360 x 265 mm	214 x 308 x 245 mm
Gesamtgewicht	3,15 kg	3,15 kg	2,51 kg

Passiver Subwoofer	
Modell	RAT376B
Typ	1-Weg 1-Lautsprecher
Widerstand	3 $\Omega$
Nenneingangsleistung	150 W
Max. Eingangsleistung	300 W
Abmessungen (B x H x T)	250 x 345 x 330 mm
Gesamtgewicht	5,35 kg

- Änderungen an Ausführung und Technischen Daten vorbehalten.

## Wartung

### Hinweise zu Discs

#### Umgang mit Discs

Keine Etiketten oder Klebeband aufkleben.

#### Aufbewahrung von Discs

Legen Sie die Disc nach der Wiedergabe in die Hülle. Die Disc keiner direkten Sonneneinstrahlung oder Wärmequellen aussetzen und nicht in einem direkt in der Sonne geparkten Fahrzeug liegen lassen.

#### Reinigung von Discs

Keine starken Lösemittel wie Alkohol, Benzin, Verdüner, handelsübliche Reiniger oder Antistatiksprays für Schallplatten verwenden.

## Umgang mit dem Gerät

### Transport des Gerätes

Bitte bewahren Sie die Originalverpackung auf. Um einen ausreichender Schutz beim Transport des Gerätes zu erreichen, verpacken Sie das Gerät in der Originalverpackung.

### Reinigung der äußeren Oberflächen

Verwenden Sie keine flüchtigen Flüssigkeiten, wie Insektensprays.

Durch zu starken Druck beim Abwischen können die Oberflächen beschädigt werden.

Gummi- oder Plastikteile sollten nicht über einen längeren Zeitraum mit dem Gerät in Kontakt sein.

### Reinigung des Gerätes

Verwenden Sie zur Reinigung des Players ein weiches, trockenes Tuch. Starke Verunreinigungen können mit einem weichen und mit milder Reinigungslösung angefeuchteten Tuch entfernt werden. Keine Lösemittel wie Alkohol, Benzin oder Verdüner verwenden, ansonsten können die Oberflächen des Gerätes beschädigt werden.

### Pflege des Gerätes

Bei diesem Gerät handelt es sich um ein High-Tech-Präzisionsgerät. Die Bildqualität verschlechtert sich, wenn die Linse und Teile des Disc-Laufwerks verschmutzt bzw. abgenutzt sind. Detaillierte Hinweise erhalten Sie bei Ihrem Kundendienst-Center.

