

UŽIVATELSKÁ PŘÍRUČKA ČISTÍCÍ HOM-BOT

Před použitím si pozorně přečtete stránky s bezpečnostním upozorněním, aby byl zajištěn bezpečný provoz tohoto produktu. Po přečtení uživatelské příručky ji uložte na snadno přístupném místě.

VR5902LVM

VLASTNOSTI

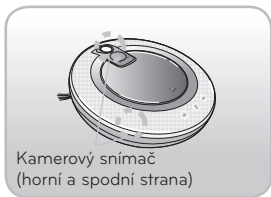

Prostřednictvím horního a spodního kamerového snímače je získáván obraz stropu a podlahy, podle kterých je určována přesná poloha HOM-BOTu a zajištěno dokonalé čištění ve všech částech místnosti.

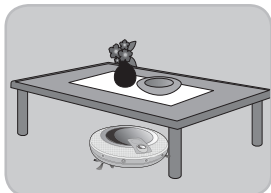

Vzhledem k nízké výšce HOM-BOTu (90mm) lze čistit i spodní stranu postele s bočnicemi nebo jiného nábytku.

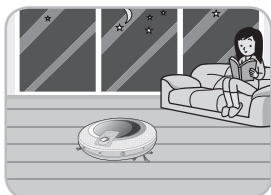

Vzhledem k nízkým hladinám hluku (60dB) lze provádět čištění i ve večerních hodinách.
*Méně než 60dB

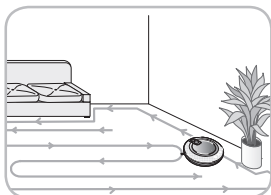

HOM-BOT je vybaven dvěma uživatelsky volitelnými režimy automatického čištění.

*Režim čištění plošných úseků, režim čištění klikatým pohybem



HOM-BOT používá také hlasové potvrzení a sděluje pokyny, které jsou snadno srozumitelné pro uživatele.

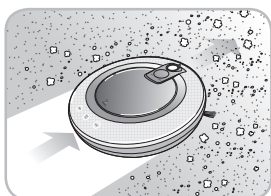

Použití utěrky s ultrajemnými mikrovláknny jako volitelného příslušenství dovoluje odstraňování i jemného prachu.

OBSAH

1 PŘED UVEDENÍM DO PROVOZU

- 2~4 Bezpečnostní upozornění
- 5 Dodávané součásti
- 6~7 Popis součástí
- 8~9 Funkce tlačítek
- 10 Zobrazení stavových informací
- 11 Před uvedením do provozu
- 12 Přehled

2 ZPŮSOB POUŽÍVÁNÍ

- 13 Způsob instalace dokovací stanice
- 14 Způsob zapínání a vypínání napájení
- 15 Způsob spouštění a zastavování čištění
- 16~17 Způsob nabíjení baterie
- 18 Režimy čištění
- 19 Pomocné režimy čištění
- 20 Časované čištění
- 21 Čištění utěrkou

3 PÉČE A ÚDRŽBA

- 22 Čištění nádoby na prach
- 23 Čištění filtru nádoby na prach
- 24 Čištění kartáče
- 25 Čištění snímače/nabíjecí svorkovnice
- 26 Čištění postranního kartáče
- 27 Čištění utěrky s ultrajemnými mikrovlákny

4 DOPLŇKOVÉ INFORMACE

- 28-30 Odstraňování problémů
- 31 Před kontaktováním servisu

5 REFERENČNÍ POLOŽKY

- 32 Technické údaje výrobku
- 33-34 Upozornění týkající se softwaru s otevřeným zdrojovým kódem

BEZPEČNOSTNÍ UPOZORNĚNÍ

Účelem níže popsaných bezpečnostních upozornění je zajistit bezpečné a správné používání výrobku uživatelem s vyloučením jakýchkoli neočekávaných rizik úrazu či poškození.

Základní bezpečnostní upozornění

Po přečtení této uživatelské příručky ji uložte na snadno přístupném místě.



Toto je symbol bezpečnostního varování. Jeho účelem je varovat uživatele o potenciálních nebezpečích, které mohou mít za následek škody na majetku nebo vážné poškození zdraví či úmrtí.



VAROVÁNÍ Tento symbol označuje nebezpečnou situaci, která by v případě ignorování mohla mít za následek úmrtí nebo těžké zranění.



UPOZORNĚNÍ Tento symbol označuje nebezpečnou situaci, která by v případě ignorování mohla mít za následek lehké nebo středně těžké zranění.

! VAROVÁNÍ

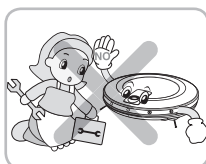

Z důvodů vlastní bezpečnosti nevyjímajte z HOM-BOTu baterii. V případě nutnosti výměny baterie předejte HOM-BOT nejbližšímu autorizovanému servisnímu centru společnosti LG Electronics nebo dealerovi. Nedodržení tohoto varování může mít za následek vznícení nebo selhání výrobku.

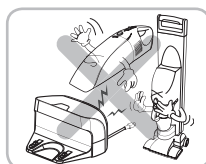

HOM-BOT nikdy neprovozujte s baterií nebo dokovací stanicí příslušející jinému produktu, než HOM-BOT.

Nedodržení tohoto varování může mít za následek vznícení nebo selhání výrobku.

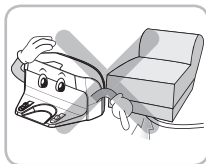

Dbejte na to, aby napájecí kabel dokovací stanice nebyl poškozován tlakem pod těžkými předměty nebo kontaktem s ostrými hranami. Nedodržení tohoto varování může mít za následek úraz elektrickým proudem, vznícení nebo poškození výrobku. Pokud dojde ke zlomení napájecího kabelu, nepřipojujte jej do zásuvky a produkt předejte autorizovanému servisnímu centru společnosti LG Electronics.

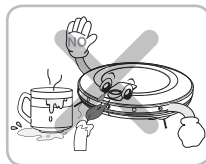

HOM-BOT neprovozujte, jsou-li na podlaze umístěny svíce nebo křehké předměty.

Nedodržení tohoto varování může mít za následek vznícení nebo selhání výrobku.

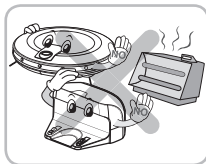

Dokovací stanice a HOM-BOT neumísťujte do blízkosti zdrojů tepla.

V opačném případě může dojít k deformaci, vznícení nebo selhání výrobku.

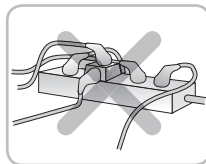

Vždy používejte samostatně vyhrazenou zásuvku.

V případě současného připojení více spotřebičů do jedné zásuvky může dojít ke generování dostatečného množství tepla na vznik požáru.

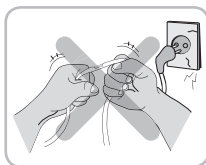

Napájecí kabel neohýbejte silou. Napájecí kabel také nepoužívejte, je-li poškozený nebo uvolněný.

Nedodržení tohoto varování může mít za následek vznícení nebo selhání výrobku.

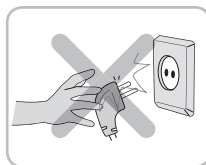

Při odpojování napájecího kabelu držte vždy zástrčku, nikoli samotný kabel. Při vytahování zástrčky se nedotýkejte vývodů prsty.

Nedodržení této zásady může mít za následek úraz elektrickým proudem.

BEZPEČNOSTNÍ UPOZORNĚNÍ

! VAROVÁNÍ



Nedotýkejte se napájecího kabelu mokřými rukama.

Nedodržení této zásady může mít za následek úraz elektrickým proudem.

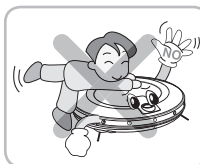

Vždy zajistěte, aby si děti nebo domácí zvířata nemohly s HOM-BOTem hrát nebo na něm sedět. HOM-BOT nepoužívejte, pokud z něj visí jakýkoli předmět.

Nedodržení této zásady může mít za následek úraz nebo poškození výrobku.

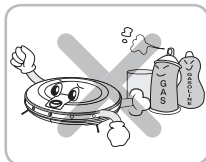

V okolí HOM-BOTu nestříkejte vznětlivé materiály, povrchově aktivní čididla nebo pitnou vodu, ani tam tyto látky neumísťujte.

Nedodržení tohoto varování může mít za následek vznícení nebo selhání výrobku.

* Vznětlivé materiály: benzin, ředidlo, apod.
* Povrchově aktivní činidlo: čisticí prostředek, přísady do koupele, apod.

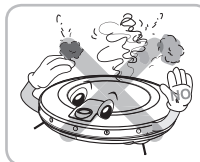

Pokud se z HOM-BOTu ozývá nestandardní hluk, vychází z něj zápach nebo kouř, ihned vypněte přívod napájení.

Nedodržení této zásady může mít za následek vznícení nebo selhání výrobku.

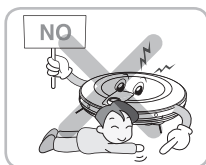

Pod kartáč nebo kola HOM-BOTu během provozu nezasunujte žádné části těla, například ruce nebo nohy.

Nedodržení této zásady může mít za následek úraz nebo poškození výrobku.



HOM-BOT neprovozujte v místnosti, ve které je přítomno spící dítě.

Nedodržení této zásady může mít za následek úraz nebo poškození výrobku.



HOM-BOT neprovozujte na úzkém a vysokém nábytku, například na šatníku, chladničce, stole, apod.

Nedodržení této zásady může mít za následek zranění osob nebo selhání či poškození výrobku, na které se nevztahuje záruka.

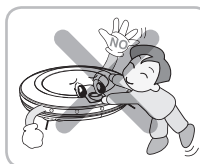

V blízkosti HOM-BOTu neopouštějte děti nebo domácí zvířata bez dozoru.

Nedodržení této zásady může mít za následek úraz nebo poškození výrobku.

! UPOZORNĚNÍ



Pravidelně vyprazdňujte nádobu na prach a udržujte ji v čistotě.

Prach nahromaděný v nádobě může vyvolat alergie a obsahovat škodlivé roztoky.

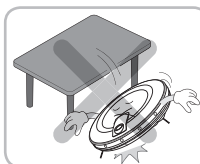

HOM-BOT chraňte před pádem a silnými nárazy.

Nedodržení této zásady může mít za následek zranění osob nebo selhání výrobku, na které se nevztahuje záruka.

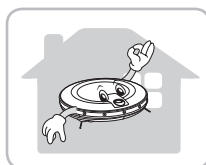

HOM-BOT používejte pouze ve vnitřních prostorách.

Provoz ve venkovních prostorách může způsobit selhání výrobku nebo jeho nenávratné poškození.



HOM-BOT dlouhodobě nevystavujte nízkým teplotám (pod -5°C).

Nedodržení této zásady může mít za následek selhání výrobku.

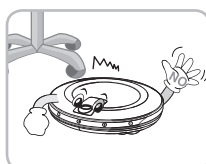

HOM-BOT může během provozu narážet do nábytku, například do nohou židlí a stolů nebo do úzkých a dlouhých předmětů.

Pro dosažení rychlého a čistého úklidu umístěte židle na stůl nohama vzhůru.

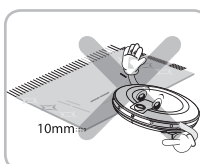

Čištění nebude probíhat hladce u koberců se střapci nebo o tloušťce nad 10 mm.

Před použitím HOM-BOTu je vhodné upravit polohu těchto koberců.

BEZPEČNOSTNÍ UPOZORNĚNÍ

! UPOZORNĚNÍ

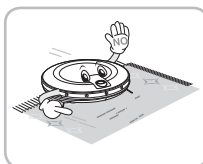

Ve vzácných případech může kartáč HOM-BOTu poškodit koberec. V takovém případě ihned zastavte čištění.

Dlouhé střípce koberců se mohou během čištění poškodit.

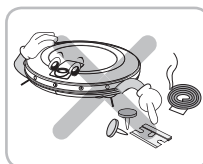

HOM-BOT nepoužívejte k odstraňování rozlitých tekutin, ostrých předmětů, napínáčků, podpalovadel, apod.

Tyto předměty mohou způsobit selhání výrobku.

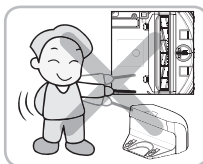

Dbejte na to, aby hlavní rám a nabíjecí svorky dokovací stanice nepřicházely do styku s kovovými předměty.

Nedodržení této zásady může mít za následek selhání výrobku.

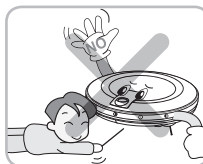

Do otvoru supersonického snímače HOM-BOTu nevkládejte ostré předměty.

Nedodržení této zásady může mít za následek selhání výrobku.



Zajistěte, aby do HOM-BOTu nevnikla voda, čisticí prostředky, apod.

Nedodržení této zásady může mít za následek selhání výrobku. Dbejte na to, aby ani povrch HOM-BOTu nepřicházel do styku s vodou nebo čisticími prostředky. V případě vniknutí tekutin dovnitř HOM-BOTu vypněte napájecí napětí a obraťte se na obchodního zástupce nebo na oddělení péče o zákazníky společnosti LG Electronics.

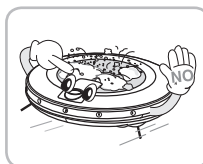

HOM-BOT nepoužívejte, je-li nádoba na prach zcela zaplněná.

Nedodržení této zásady může mít za následek selhání výrobku.

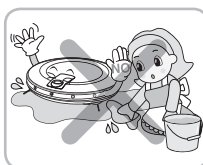

Je-li podlaha mokrá nebo obsahuje mokré skvrny, před použitím HOM-BOTu ji otřete. HOM-BOT nepoužívejte na mokřem povrchu.

Nedodržení této zásady může mít za následek selhání výrobku.

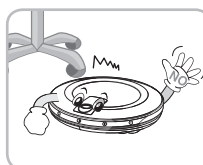

HOM-BOT může během provozu narážet do nohou židlí, stolů nebo do jiných úzkých kusů nábytku.

Pro dosažení rychlejšího a dokonalejšího čištění umístěte stolovací židle na jídelní stůl.



Tip

Před uvedením do provozu proveďte následující opatření:

- Z místnosti určené k úklidu odstraňte křehké nebo nepotřebné předměty. Například z podlahy odstraňte drahou keramiku a cenné předměty.
- Nepoužívejte tento produkt v místnosti, kde je přítomno samotné spící dítě. Tím by mohlo dojít k jeho úrazu.
- Zkontrolujte, zda je baterie dostatečně nabitá a v případě vybití ji dobijte.
- Nádoby na prach po zaplnění vyprázdněte.
- Zavřete dveře všech místností, do kterých HOM-BOT nemá vstupovat. HOM-BOT může během provozu vstoupit do další místnosti a pokračovat v čištění.
- Před zahájením čištění odstraňte z podlahy veškerou vlhkost.
- Z podlahy odstraňte veškeré kabely a dlouhé provazy.
- Z podlahy odstraňte veškeré kabely, odřezky, utěrky, ponožky, apod., aby nedošlo k jejich zachycení o kartáč.
- Čištění nebude probíhat hladce u koberců se střípaci nebo o tloušťce nad 8 mm. Před použitím HOM-BOTu bude pravděpodobně pohodlnější tyto pokrývky nebo koberce z podlahy odstranit či upravit jejich polohu.

Pamatujte na to, že tento výrobek není určen pro použití v dílnách, v komerčních prostorech, v garážích nebo ve venkovním prostředí. Je určen pouze pro běžné domácí vnitřní prostředí.

DODÁVANÉ SOUČÁSTI

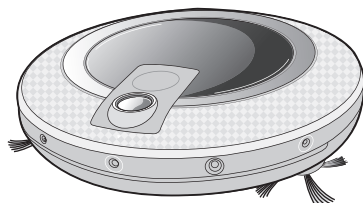

HOM-BOT



Dálkový ovladač

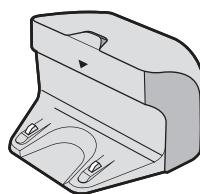

Dokovací stanice

► Vzhledy předmětů na obrázcích se mohou lišit od skutečnosti.

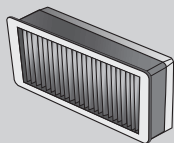

Filtr nádoby na prach
(náhradní)



Stručný návod



Uživatelská příručka

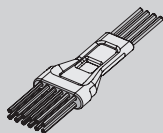

Kartáč pro čisticí filtr
/ snímač

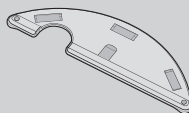

Držák utěrky

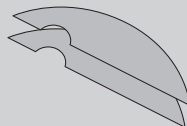

Čištění utěrky s
ultrajemnými mikrovlákny
(2 ks)

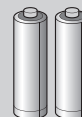

Suchá baterie do
dálkového ovladače
(2 ks baterií o velikosti AAA)

POPIS SOUČÁSTÍ – HOM-BOT

Pohled shora

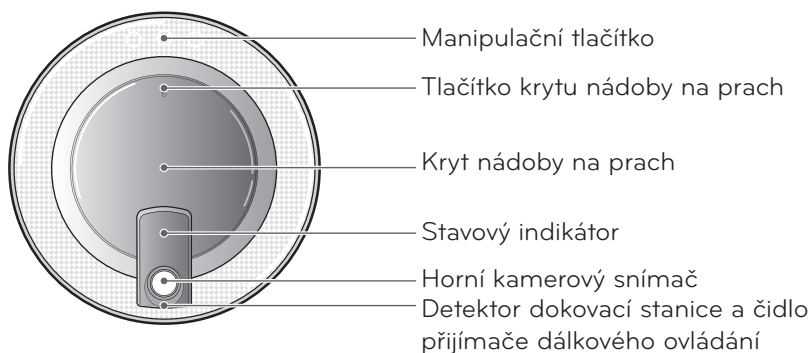

Přední pohled

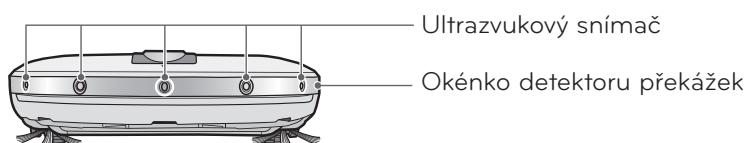

Zadní pohled



Spodní pohled

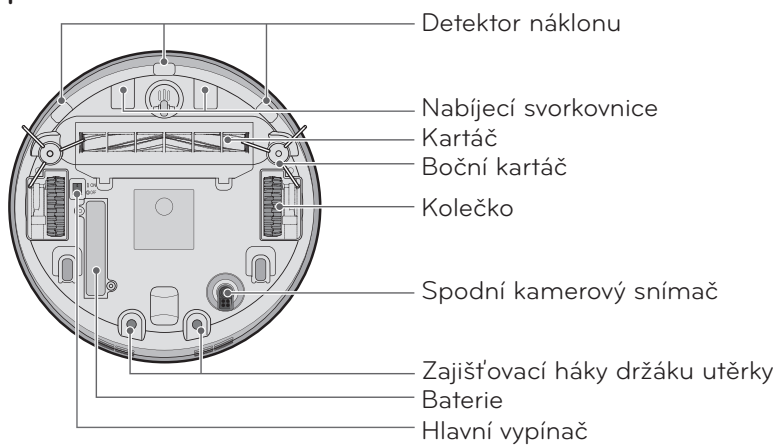

► Vzhledy předmětů na obrázcích se mohou lišit od skutečnosti.

POPIS SOUČÁSTÍ – DOKOVACÍ STANICE / NÁDOBA NA PRACH

Dokovací stanice

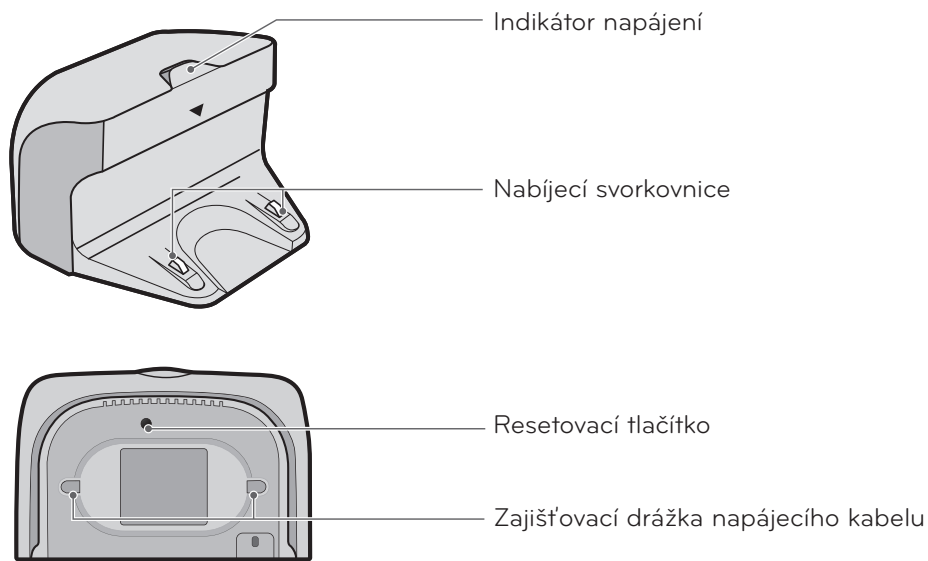

Nádooba na prach

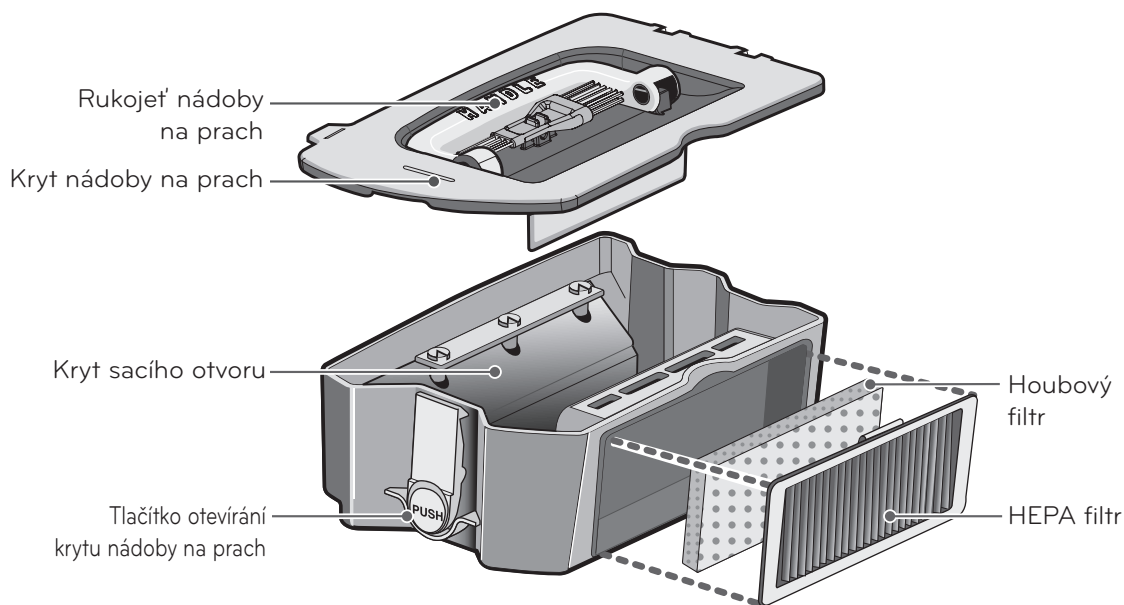

► Vzhledy předmětů na obrázcích se mohou lišit od skutečnosti.

FUNKCE TLAČÍTEK – HOM-BOT

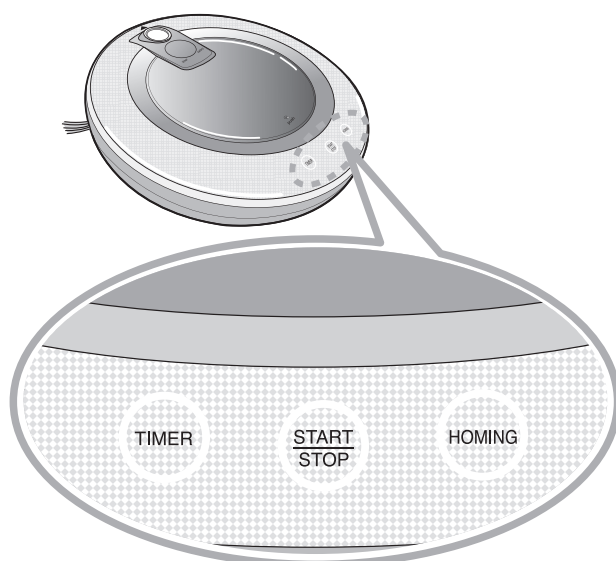

TIMER

- Tlačítko TIMER slouží k aktivaci spuštění čištění po uplynutí zadané doby.
- Časovač lze nastavit v rozsahu 1 až 12 hodin.
- Tlačítko časovače je funkční pouze tehdy, je-li HOM-BOT připojen k dokovací stanici. Chcete-li používat funkci časovače, vždy připojte HOM-BOT k dokovací stanici.

START/STOP

- Tlačítko START/STOP slouží k zapínání/vypínání HOM-BOTu a ke spuštění/zastavování čištění.
- Stisknutím tlačítka START/STOP v zapnutém stavu HOM-BOTu bude automaticky spuštěno čištění.
- V případě stisknutí tlačítka START/STOP během automatického čištění se čištění zastaví.
- Chcete-li HOM-BOT vypnout, stisknete a podržíte tlačítko START/STOP přibližně na dvě sekundy.
- Tím bude HOM-BOT uveden do pohotovostního režimu.
- V případě stisknutí tohoto tlačítka při aktivním režimu časovače bude nastavení časovače zrušeno.

HOMING

- Stisknutím tlačítka HOMING dojde k přemístění HOM-BOTu do dokovací stanice za účelem nabíjení baterie.
- Po ukončení čištění nebo při slabé baterii se přístroj automaticky přemístí do dokovací stanice za účelem dobíjení baterie i bez stisknutí tlačítka HOMING.
- Pokud nějaké překážky brání v přístupu k dokovací stanici, HOM-BOT pravděpodobně nebude schopen vyhledat její signál a přemístit se k ní.

FUNKCE TLAČÍTEK – DÁLKOVÝ OVLADAČ



Tip

- Napájení HOM-BOTu nelze zapnout pomocí dálkového ovladače.
- Chcete-li zapnout napájení, stiskněte tlačítko START/STOP na horní straně HOM-BOTu.
- Chcete-li zvolit bodové čištění, čištění s použitím časovače, čištění klikatým pohybem a čištění plošných úseků, je nejprve nutné HOM-BOT vypnout.
- V případě vypnutí napájení hlavním vypínačem na spodní straně HOM-BOTu bude dálkový ovladač nefunkční a baterii nebude možné dobít.
- Pokud je hlavní vypínač na spodní straně HOM-BOTu nastaven v poloze "vypnuto", stavový displej bude při manuálním umístění HOM-BOTu do dokovací stanice sdělovat vypnutí hlavního vypínače blikáním a zvukovým signálem.

ZOBRAZENÍ STAVOVÝCH INFORMACÍ

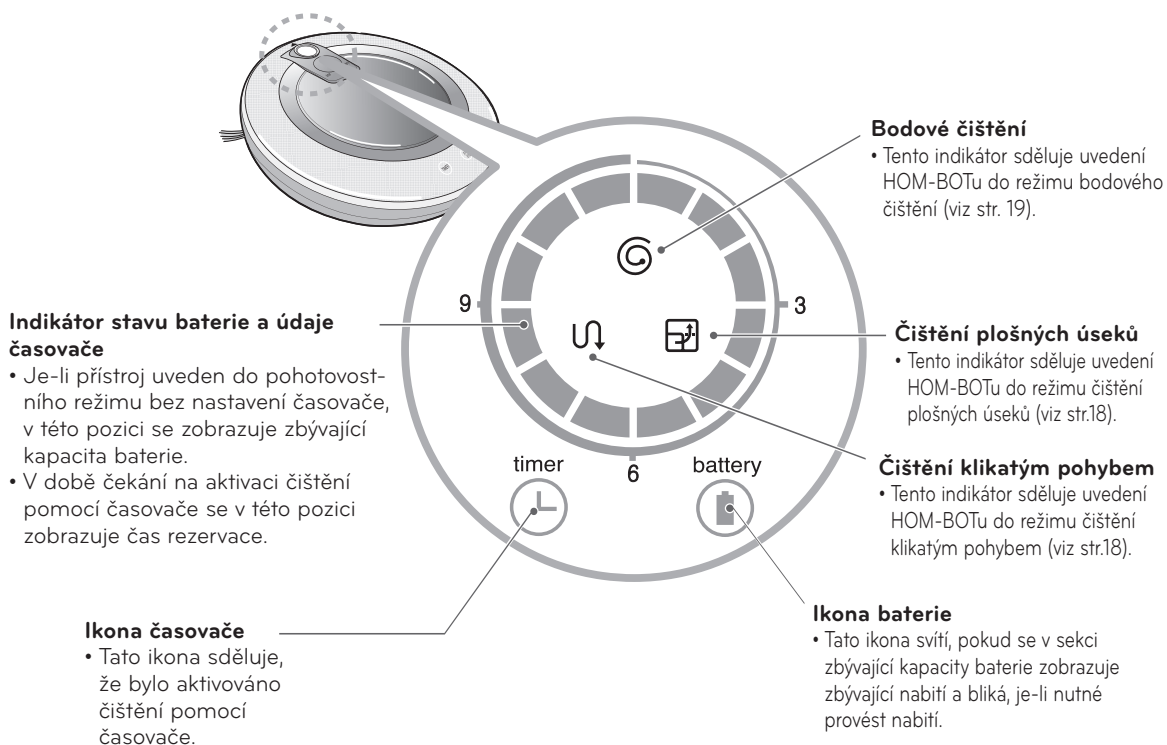

Tip

- Požadovaný režim čištění vyberete pomocí dálkového ovladače.
- Vybraný režim čištění bude uložen do paměti a automaticky použit při dalším zapnutí přístroje, dokud nebude změněn.
- Chcete-li zrušit nastavení časovače, stiskněte tlačítko STOP na dálkovém ovladači nebo tlačítko START/STOP na HOM-BOTu.

PŘED UVEDENÍM DO PROVOZU

Před zahájením čištění proved'te následující opatření

- Neprovozujte toto zařízení v místnosti, kde je přítomno dítě bez dozoru. V opačném případě by mohlo dojít k jeho úrazu.
- Z místnosti určené k úklidu odstraňte křehké nebo nepotřebné předměty. Z podlahy odstraňte zejména nákladnou keramiku a cenné předměty.
- Odstraňte z podlahy veškerou případnou nečistotu.
- Z podlahy odstraňte veškeré kabely, odřezky, utěrky, ponožky, apod., aby nedošlo k jejich zachycení o kartáč.
- Zkontrolujte, zda je baterie dostatečně nabitá a v případě vybití ji dobijte.
- Je-li nádoba na prach plná, vyprázdněte ji.
- Zavřete dveře všech místností, do kterých HOM-BOT nemá vstupovat. HOM-BOT může během provozu vstoupit do další místnosti a pokračovat v čištění.

Vložení baterií do dálkového ovladače

1. Otevřete kryt bateriového prostoru zdvižením zadního úchytu dálkového ovladače.
2. Vložte dovnitř dvě baterie o velikosti AAA a dbejte na správné dodržení polarity (+,-).
3. Zavřete zcela kryt bateriového prostoru, aby baterie nemohly vypadnout.

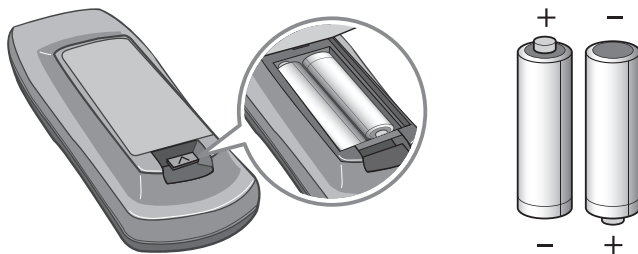

Upozornění týkající se používání dálkového ovladače

- Vždy stiskněte současně pouze jedno tlačítko.
- Dálkový ovladač chraňte před pádem a silnými nárazy.
- Dálkový ovladač neukládejte do blízkosti zařízení generujících teplo, oheň nebo horký vzduch.
- Některé zdroje světla, například zářivky s vlnovou délkou 3, mohou činnost dálkového ovladače narušovat. Z těchto důvodů jej používejte v maximální možné vzdálenosti od takových zdrojů světla.
- Je-li dálkový ovladač od HOM-BOTu během provozu příliš vzdálen, nemusí vykazovat správnou funkci. Dálkový ovladač proto používejte ve vzdálenosti do 3 m od HOM-BOTu, pokud to dovolují okolnosti.

PŘEHLED

1

Instalujte dokovací stanici (viz str.13)

Zapojte napájecí kabel do síťové zásuvky a umístěte stanici ke stěně. Baterie HOM-BOTu se nebude dobíjet, není-li dokovací stanice připojena k napájecímu napětí.

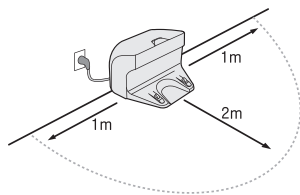

2

Zapněte napájení HOM-BOTu (viz str.14).

Nastavte hlavní vypínač na spodní straně HOM-BOTu do zapnuté polohy, poté zapněte přívod napětí stisknutím horního tlačítka START/STOP.

* Pokud napájení nelze zapnout, vyhledejte potřebné informace na straně 14.

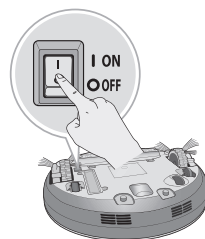

3

Spusťte čištění (viz str.15).

V zapnutém stavu HOM-BOTu stiskněte znovu tlačítko START/STOP. Tím bude zahájeno čištění a ozve se charakteristický zvuk.

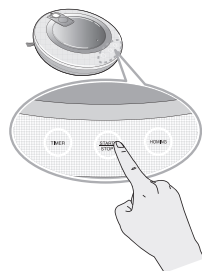

4

Automatické dobíjení (str. 16-17)

Před úplným vybitím baterie HOM-BOT provede auto-diagnostiku a automaticky se přemístí zpět do dokovací stanice za účelem dobíjení. Dobíjení baterie může trvat až tři hodiny.

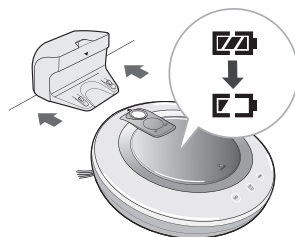

5

Volba metod čištění a pomocných funkcí (str. 18~21)

Pomocí dálkového ovladače lze vybírat požadované metody čištění a používat pomocné funkce. Jako metodu čištění lze vybrat čištění klikatým pohybem nebo čištění plošných úseků; z pomocných funkcí lze vybrat manuální čištění, bodové čištění, funkci časovače a čištění pomocí utěrky s ultrajemnými mikrovlnkami.

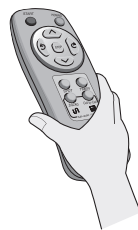

ZPŮSOB INSTALACE DOKOVACÍ STANICE

Způsob instalace dokovací stanice

1. Z důvodů zamezení prokluzu při dokování umístěte dokovací stanici na pevnou a vodorovnou podlahu ke stěně. Odstraňte předměty ve vzdálenosti do 1 m na pravé a levé straně a ve vzdálenosti do 2 m na přední straně.

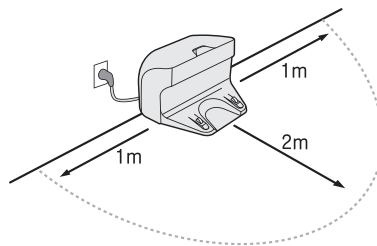
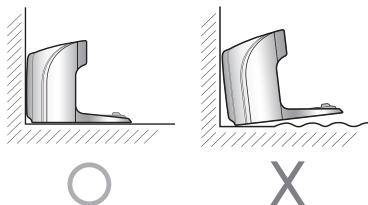

2. Zapojte napájecí kabel do síťové zásuvky.

Přebytečný úsek napájecího kabelu navíjete na cívku na zadní straně dokovací stanice nebo jej ved'te podél stěny, aby nezasahoval do pracovní dráhy HOM-BOTu.

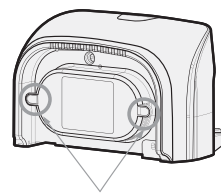
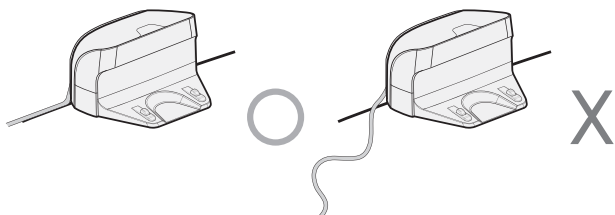

Zajišťovací drážka napájecího kabelu

3. Zajistěte dokovací stanici u stěny tak, aby se nepohybovala.

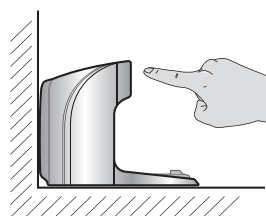

Tip

- Zajistěte, aby dokovací stanice byla vždy připojena k napájecímu napětí. V případě odpojení dokovací stanice od napájení se k ní HOM-BOT nebude automaticky přemisťovat za účelem dobíjení.
- Dokovací stanici neuvádějte do provozu, je-li poškozen její napájecí kabel, vykazuje-li chybnou funkci, je-li poškozena nebo došlo k jejímu pádu. Z důvodů vyloučení veškerých rizik úrazu elektrickým proudem musí být výměna kabelu provedena společností LG Electronics nebo kvalifikovaným servisním personálem.

ZPŮSOB ZAPÍNÁNÍ A VYPÍNÁNÍ NAPÁJENÍ

Zapnutí hlavního přívodu napájecího napětí

Chcete-li zapnout hlavní přívod napájení, položte HOM-BOT na hladký a měkký povrch, obraťte jej spodní stranou nahoru a zkontrolujte, zda se hlavní vypínač nachází v poloze "zapnuto".

Pokud se hlavní vypínač nachází v poloze "vypnuto", zapněte jej.

- * Po zapnutí napájení hlavním vypínačem nepoužívejte tlačítko umístěné na horní straně HOM-BOTu. Funkce tohoto tlačítka může být zpožděna.
- * V případě dlouhodobého plánovaného odstavení HOM-BOTu vypněte napájení hlavním vypínačem, aby nedocházelo k vybíjení jeho baterie.
- * Kryt hlavního vypínače slouží k jeho ochraně proti prachu. Dbejte na to, aby byl tento kryt stále nasazen.

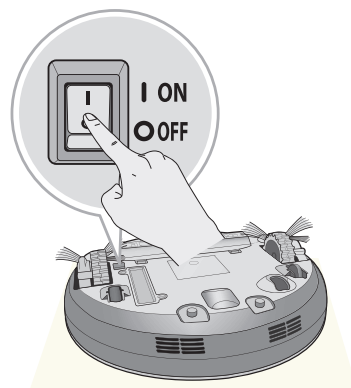

Zapnutí z pohotovostního režimu.

Pokud HOM-BOT není umístěn v dokovací stanici a není uveden do pohotovostního režimu, podržte tlačítko START/STOP alespoň na 1 sekundu. HOM-BOT se zapne a bude reprodukována uvítací melodie.

- * Je-li HOM-BOT zapnutý v době, kdy není umístěn v dokovací stanici a není provedena žádná operace po dobu deseti minut, napájení se automaticky vypne z důvodu snížení odběru energie z baterie.

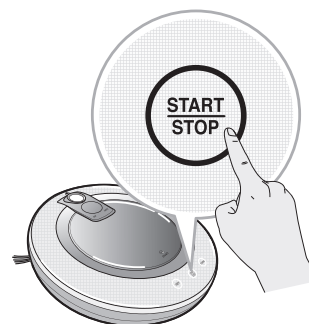

Vypnutí napájení

V zapnutém stavu HOM-BOTu podržte na dvě sekundy tlačítko START/STOP. HOM-BOT se vypne a bude reprodukována melodie.



Tip

- Za provozu může dojít k vypnutí vlivem statické elektřiny.
 - Pokud dojde k vypnutí, vypněte a znovu zapněte přístroj hlavním vypínačem.
- Pokud nelze HOM-BOT zapnout, proveďte následující postup.
 - Nastavte hlavní vypínač do polohy "zapnuto" a počkejte nejméně 3 sekundy.
 - Při nastavení hlavního vypínače do polohy "zapnuto" stiskněte tlačítko START/STOP.
 - Pokud nedojde k zapnutí napájení nebo se nezobrazují žádné údaje, ale ozývá se pouze "zvonivý" zvuk, umístěte HOM-BOT do dokovací stanice.
 - Pokud nenastane žádná změna ani po umístění HOM-BOTu do dokovací stanice, stiskněte resetovací tlačítko na zadní straně dokovací stanice v době, kdy je v ní HOM-BOT umístěn.

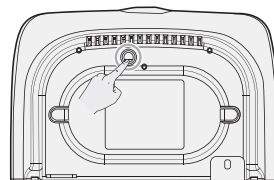
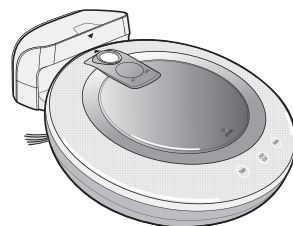

ZPŮSOB SPOUŠTĚNÍ A ZASTAVOVÁNÍ ČIŠTĚNÍ

Používání tlačítek na HOM-BOTu

Po zapnutí HOM-BOTu spusťte čištění stisknutím tlačítka START/STOP. Po zaznění melodie bude zahájeno čištění.

Chcete-li čištění zastavit, stiskněte v průběhu čistícího cyklu tlačítko START/STOP.

※ V případě stisknutí tlačítka START/STOP při vypnutém HOM-BOTu dojde k vypnutí napájení. Čištění spustíte opětovným stisknutím tlačítka START/STOP.

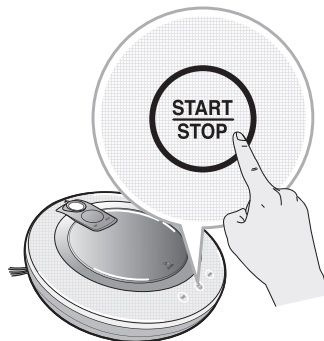

Používání dálkového ovladače

Po zapnutí roboru stiskněte tlačítko START na dálkovém ovladači. Zazní melodie a bude zahájeno čištění.

Chcete-li čištění zastavit, stiskněte v průběhu čistícího cyklu tlačítko STOP.

※ Je-li napájení HOM-BOTu vypnuto, nelze jej zapnout z pohotovostního režimu pomocí dálkového ovladače. Chcete-li napájení HOM-BOTu zapnout a umožnit tak používání dálkového ovládání, ve vypnutém stavu stiskněte tlačítko START/STOP na horní straně HOM-BOTu.



- ※ Při stisknutí tlačítka start na hlavní jednotce nebo na dálkovém ovladači HOM-BOT spustí čištění v režimu plošných úseků.
- ※ Pokud v průběhu čištění snímač není schopen detekovat tvary předmětů, může docházet ke kolizím. Pokud taková situace nastane, aktivuje se vnitřní nárazové čidlo, které zařadí zpětný pohyb.
- ※ Pokud má HOM-BOT provádět čištění na místě vzdáleném od dokovací stanice, umístěte jej na rovný povrch, aby byla vyloučena chybná funkce detektoru překážek. Dále zajistěte, aby čištění bylo zahájeno od místa, ve kterém se v okruhu nejméně 30 cm od HOM-BOTu nenacházejí žádné překážky, například závěsy nebo stěny.

Tip Doporučení pro dosažení nejlepších výsledků:

- Čištěnou oblast zběžně zkontrolujte, zda neobsahuje velké či malé předměty, které by mohly narušit správnou funkci HOM-BOTu.
- V případě zahájení čištění při umístění HOM-BOTa v dokovací stanici jej lze do této stanice rychle navrátit, neboť byla přesně načtena aktuální pozice dokovací stanice.

ZPŮSOB DOBÍJENÍ BATERIE

Automatické dobíjení

Po ukončení čistícího cyklu nebo při slabé baterii se HOM-BOT automaticky navrátí k dokovací stanici.

- ※ Pokud se HOM-BOT navrátí k dokovací stanici z důvodů slabé baterie, po dokončení nabíjení bude čištění pokračovat od místa ležícího nejbližší k dosud nečištěné oblasti.
- ※ Pokud HOM-BOT není schopen se k dokovací stanici připojit na první pokus, provede další pokusy, dokud nebude dokování úspěšné.
- ※ Jakmile HOM-BOT vyčistí všechny určené oblasti, navrátí se k dokovací stanici i v případě normálního stavu baterie.

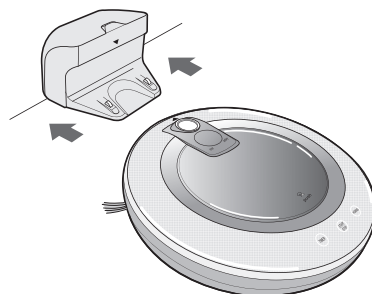

Manuální dobíjení

Před prvním použitím HOM-BOTu nebo v případě požadavku na dobíjení baterie po přerušení čištění lze provést manuální dobíjení.

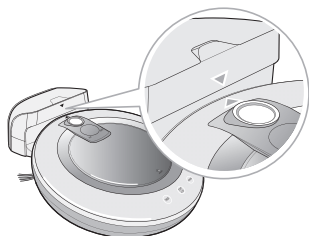

Metoda 1. Připojte HOM-BOT k dokovací stanici vyrovnáním dvou šipek na HOM-BOTu a domácí stanici. Zazní melodie a bude zahájeno dobíjení.

- ※ Pokud je v době připojení HOM-BOTu k dokovací stanici opakovaně generován "zvonivý" zvuk, zkontrolujte a zajistěte, aby byl hlavní vypínač na spodní straně HOM-BOTu nastaven v poloze "zapnuto".

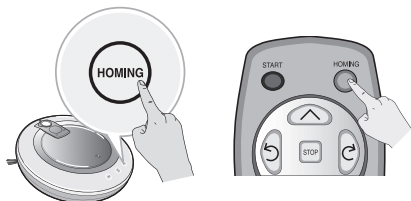

Metoda 2. Při stisknutí tlačítka HOMING na dálkovém ovladači nebo na HOM-BOTu bude po návratu HOM-BOTa k dokovací stanici automaticky spuštěno dobíjení.

- ※ Pokud se HOM-BOT nachází v zapnutém stavu ve vzdálenosti 10 cm nebo kratší od přední strany nabíjecí svorkovnice, navrátí se automaticky k dokovací stanici a bude zahájeno dobíjení.

Tip

Při používání dokovací stanice dbejte na dodržování následujících opatření:

- Pokud dojde k zachycení cizího předmětu v nabíjecí svorkovnici, nabíjení nemusí probíhat rovnoměrně. Svorkovnici čas od času otírejte suchou tkaninou při odpojení napájecího kabelu ze zásuvky.
- Z důvodů vyloučení úrazu elektrickým proudem se nedotýkejte nabíjecí svorkovnice žádnými kovovými předměty.
- Z důvodů zamezení požáru nebo úrazu elektrickým proudem dokovací stanici nikdy nerozebírejte, ani neupravujte.
- Dokovací stanici ani napájecí kabel neumísťujte do blízkosti spotřebičů generujících teplo.

ZPŮSOB DOBÍJENÍ BATERIE

Indikátor zbývající kapacity baterie

Zbývající kapacitu baterie lze zjistit podle následujících stavů indikátorů nabití:

- Během dobíjení indikátory zbývající kapacity baterie blikají.
- Z důvodů snížení spotřeby energie bude po dokončení dobíjení v dokovací stanici svítit pouze ikona baterie.
- V případě potřeby dobití baterie bude ikona baterie blikat.

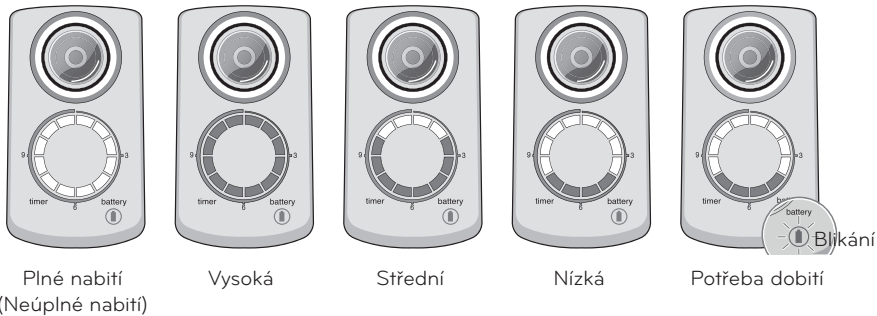

※ Pokud existuje dosud nevyčištěná oblast poté, co se HOM-BOT navrátil k dokovací stanici za účelem dobíjení, zobrazí se indikátor režimu čištění.

- Po úplném nabití baterie bude čištění pokračovat v dosud nečištěné oblasti.
- Pokud během dobíjení svítí indikátor režimu čištění, stisknutím tlačítka START na dálkovém ovladači nebo tlačítka START/STOP na HOM-BOTu bude provedeno vyhledání nečištěné oblasti a zahájeno její čištění.
- Stisknutím tlačítka pro výběr režimu na dálkovém ovladači (čištění klikatým pohybem, čištění plošných úseků) bude čištění spuštěno od začátku.

Stavový indikátor během dobíjení HOM-BOTu.

(V režimu čištění plošných úseků)

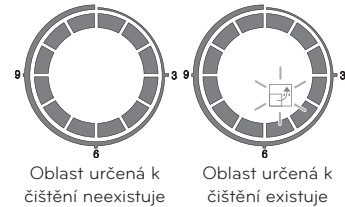

Pokud se baterie nedobíjí

Kontrola 1. Pokud se baterie nedobíjí ani během připojení HOM-BOTu k dokovací stanici, proveďte následující opatření:

- Nastavte hlavní vypínač na spodní straně HOM-BOTu do polohy "vyp" a poté znovu do polohy "zap".
- Odpojte napájecí kabel dokovací stanice a poté jej znovu připojte.
- Vyčistěte svorkovnici dokovací stanice pomocí suché tkaniny.

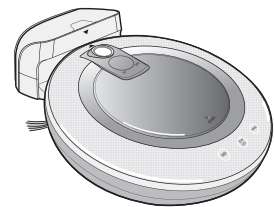

Kontrola 2. Pokud se baterie stále nedobíjí ani pro provedení předchozích opatření, zkuste provést následující postup:

- Připojte HOM-BOT k dokovací stanici.
- Podržte resetovací tlačítko na zadní straně dokovací stanice na tři sekundy.

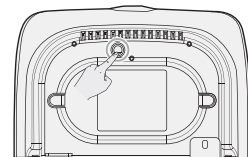

REŽIMY ČIŠTĚNÍ

Čištění klikatým pohybem

V režimu čištění klikatým pohybem budou veškeré vnitřní podlahové plochy obytného prostoru vyčištěny opakovanými klikatými pohyby.

Čištění klikatým pohybem použijte v případě požadavku na rychlý úklid. Čištění klikatým pohybem spustíte stisknutím tlačítka ZIG-ZAG na dálkovém ovladači; v pozici stavového indikátoru se zobrazí ikona čištění klikatým pohybem.

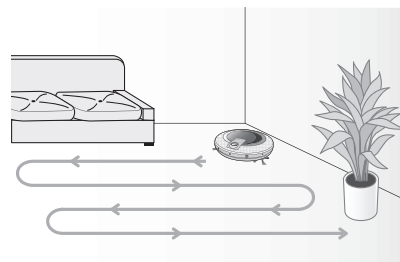
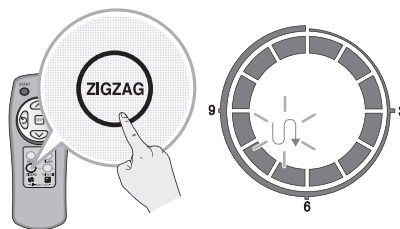

Čištění plošných úseků

V režimu čištění plošných úseků se čištění provádí rozdělením vnitřní plochy obytného prostoru na dílčí čtvercové oblasti.

Čištění plošných úseků použijte v případě požadavku na důkladný úklid.

Čištění plošných úseků spustíte stisknutím tlačítka 'Cell by Cell' na dálkovém ovladači; aktivaci tohoto režimu sděluje ikona čištění plošných úseků v pozici stavového indikátoru.

1. fáze: Provede se čištění plochy o rozměrech maximálně 3m x 3m. (Velikost plochy se mění podle vnitřního tvaru obytného prostoru).
2. fáze: Provede se čištění uvnitř obrysu plochy klikatým pohybem.

Po dokončení 1. a 2. fáze se HOM-BOT přesune do další oblasti určené k úklidu, kde bude pokračovat v čištění vnitřních ploch obytného prostoru opakováním výše uvedené metody.

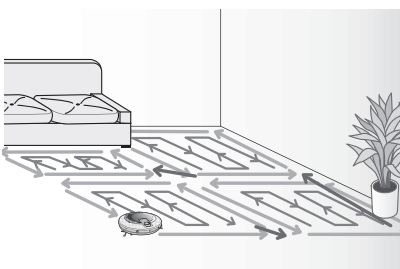
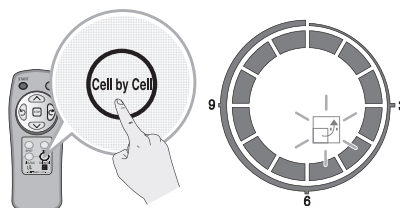

Tip

- Režim čištění lze měnit pouze pomocí dálkového ovladače.
- Vybraný režim čištění zůstane uchován i po vypnutí HOM-BOTu.
- Je-li nutné změnit režim čištění během provozu, stisknete tlačítko STOP a poté vyberte požadovaný režim.

POMOCNÉ REŽIMY ČIŠTĚNÍ

Manuální čištění

Tato metoda čištění spočívá v ručním přesunu HOM-BOTu stisknutím směrových (šipkových) tlačítek na dálkovém ovladači.

HOM-BOT bude čistit vnitřní prostory během svého pohybu dopředu a dozadu a při otáčení doleva a doprava v souladu se stisknutím příslušného směrového tlačítka.

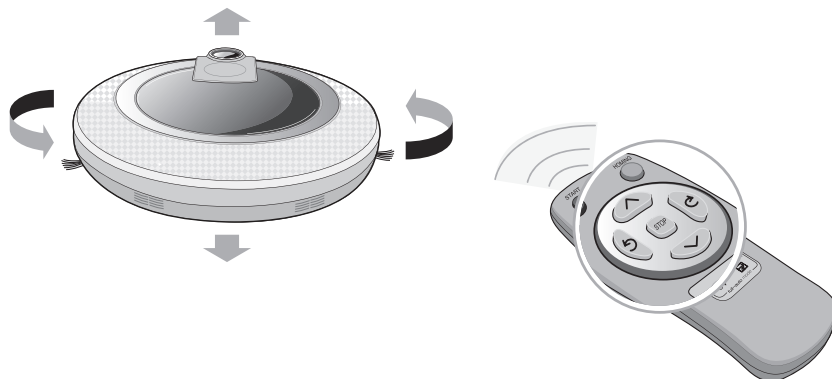

Bodové čištění

Tuto metodu použijte, chcete-li čištění soustředit do malé vnitřní plochy.

Po přesunutí HOM-BOTu na požadované místo čištění stiskněte tlačítko SPOT na dálkovém ovladači.

Na HOM-BOTu se rozsvítí ikona bodového čištění a úklid bude koncentrován na plochu o poloměru 1 m.

* Tlačítko bodového čištění na dálkovém ovladači není aktivní při nabíjení.

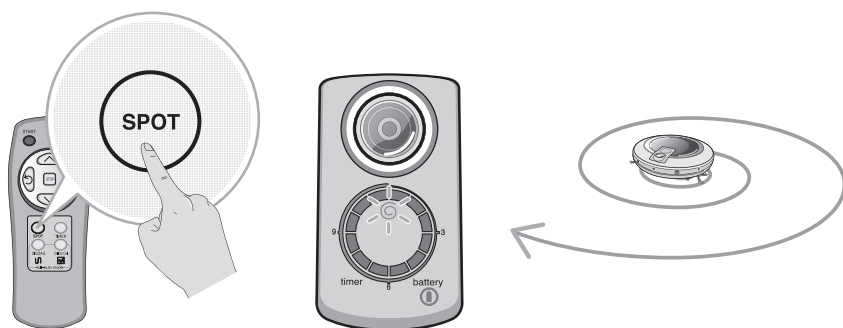

ČASOVANÉ ČIŠTĚNÍ

Pomocí časovače lze naplánovat zahájení čištění v rozsahu 1-12 hodin.

1. Stisknutím tlačítka TIMER (časovač) na dálkovém ovladači nebo HOM-BOTu lze zadat plánovaný čas zahájení čištění.

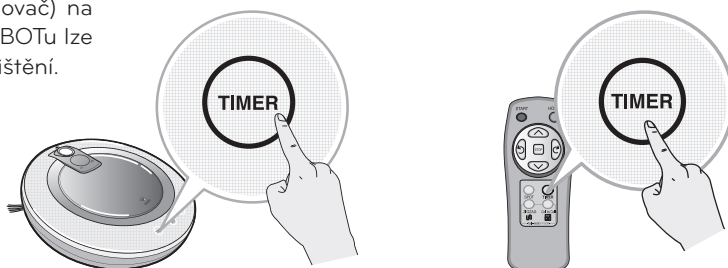

2. Opakovaným stisknutím tlačítka TIMER zadejte požadovaný čas. Při každém stisknutí tohoto tlačítka se čas spuštění prodlouží o jednu hodinu.

- Čas zahájení čištění lze nastavit maximálně na 12 hodin; po nastavení se zadaný čas zobrazí v pozici stavových indikátorů.

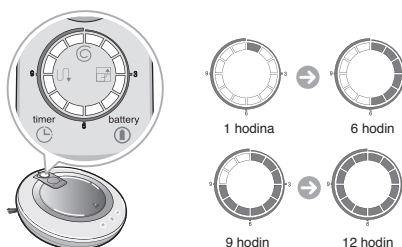

3. Po zadání času spuštění stiskněte tlačítko START/STOP na HOM-BOTu nebo počkejte 5 sekund. Po dokončení nastavení časovače zazní melodie a zůstane zapnuto zobrazení indikátoru časovače.

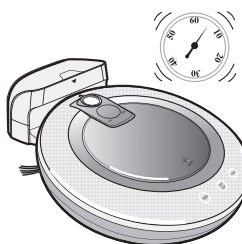

Tip

- Po uplynutí nastaveného času bude automaticky zahájeno čištění.
- Nastavení časovače provádějte pouze tehdy, je-li HOM-BOT připojen k dokovací stanici. V případě nastavení časovače při odpojení HOM-BOTu od dokovací stanice nemusí být čištění zahájeno přesně v požadovaný čas.
- Chcete-li časovač deaktivovat před uplynutím nastaveného času, stiskněte tlačítko STOP na dálkovém ovladači nebo tlačítko START/STOP na HOM-BOTu.

ČIŠTĚNÍ UTĚRKOU

Po nasazení utěrky s ultrajemnými mikroválkny lze HOM-BOT efektivně využívat k odstraňování prachu.

Je-li nasazen držák utěrky, HOM-BOT nebude přejíždět přes okraje koberců a prahy, aby nedocházelo k přenášení prachu z utěrky.

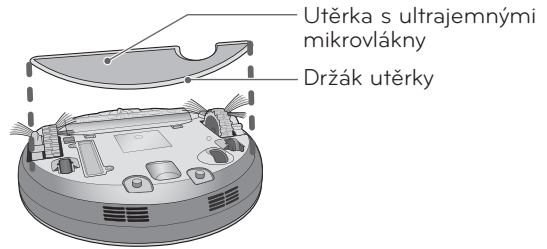

Chcete-li provádět čištění s použitím utěrky, namontujte utěrku a její držák na HOM-BOT podle následujících pokynů.

1. Připevňte utěrku s ultrajemnými mikroválkny k suchému zipu držáku utěrky způsobem znázorněným na obrázku.

※ Z důvodů zamezení chybné funkce HOM-BOTu připevňte utěrku tak, aby nezakrývala vodící držák.

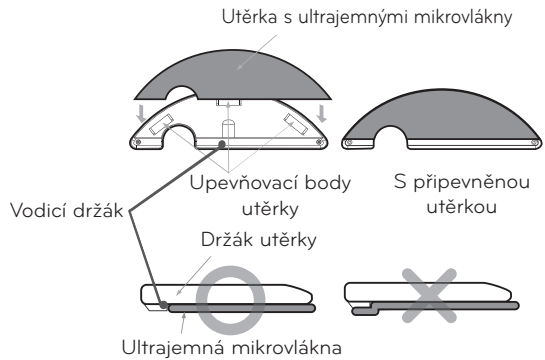

2. Vyrovnejte přesně zajišťovací háky na spodní straně HOM-BOTu s montážní drážkou v držáku utěrky, poté tyto háky do drážky zasuňte.



3. Pokud nastavíte a přitlačíte desku mopu k zadní straně přístroje HOM-BOT, ozve se cvaknutí.

※ V případě nesprávné montáže se mop během čištění může uvolnit.

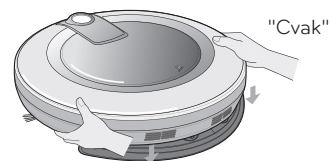

Tip

- Po ukončení úklidu z utěrky odstraňte veškerý cizí materiál a prach z důvodů vyloučení zápachů.
- Z důvodů zamezení znečištění podlahy utěrku s ultrajemnými mikroválkny nepoužívejte k úklidu nečistoty smíchané s tekutinami, například kávou nebo inkoustem.
- Z důvodů zamezení poškození koberců suchým zipem nebo přenosem nečistoty z utěrky koberec nečistěte, je-li na HOM-BOTu nasazen držák utěrky nebo utěrka.
- Utěrku s ultrajemnými mikroválkny udržujte v suchém stavu a nepoužívejte ji k čištění mokrych povrchů.

ČIŠTĚNÍ NÁDOBY NA PRACH

Při zaplnění nádoby na prach může dojít ke snížení sacího výkonu. Nádobu na prach čistěte vždy před každým úklidem i po jeho ukončení. Nádobu na prach vyčistíte podle následujícího postupu:

1. Stisknutím tlačítka PUSH na HOM-BOTu otevřete kryt nádoby na prach.
2. Uchopte nádobu na prach za rukojeť a vytáhněte ji směrem nahoru.
3. Vyjmutím HEPA filtru jej oddělte od vnitřního houbového filtru.
* Čištění filtru nádoby na prach proveďte podle postupu na straně 23.
4. Zdvihněte kryt a zároveň stiskněte oddělovací tlačítko nádoby na prach.
5. Nádobu na prach vyprázdněte a vyčistěte ji kartáčem nebo pod tekoucí vodou.
6. Po vyprání nádoby na prach vodou ji zcela vysušte v dobře větraných prostorách mimo dosah přímého slunečního světla.
7. Po vyčištění nádoby na prach zavřete kryt a umístěte zpět houbový filtr a HEPA filtr.
8. Vložte nádobu na prach do HOM-BOTu a zavřete její kryt.

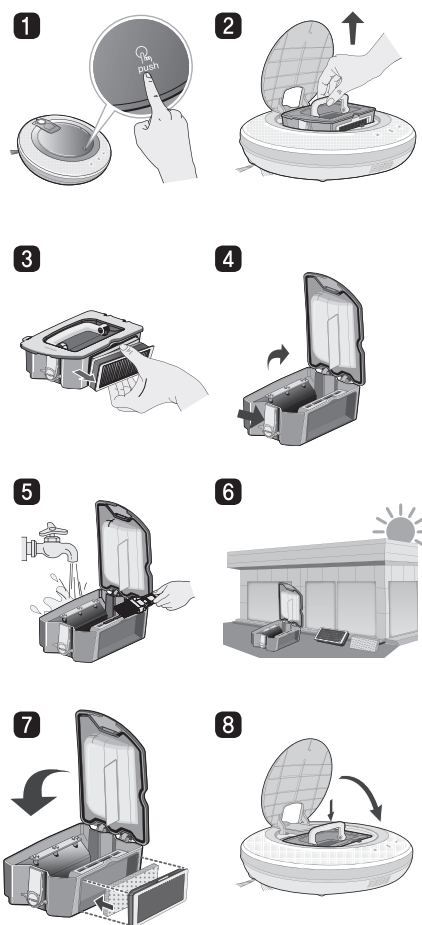

- Tip**
- Po vyčištění nádoby na prach vždy namontujte zpět její filtry (HEPA filtr a houbový filtr). Pokud tyto filtry nebudou namontovány, může do vnitřního prostoru HOM-BOTu pronikat prach a způsobit jeho poruchu.
 - Po zaplnění filtrů nádoby na prach (HEPA filtru a houbového filtru) bude vygenerován varovný zvuk "Empty the dust bin"! (Vyprázdněte nádobu na prach!). V takovém případě filtr vyčistěte podle postupu v článku "Čištění prachového filtru" na straně 23.
 - Vždy zavírejte kryt nádoby na prach. V případě pokusu o uvedení HOM-BOTa do provozu při otevřeném krytu bude reprodukováno hlášení "Please check the dust bin" (Zkontrolujte nádobu na prach).

ČIŠTĚNÍ FILTRU NÁDOBY NA PRACH

Filtry nádoby na prach zahrnují HEPA filtr a houbový filtr.
HEPA filtr a houbový filtr vyčistíte podle následujícího postupu:

1. Vyjmutím HEPA filtru jej oddělte od vnitřního houbového filtru (viz obrázek).

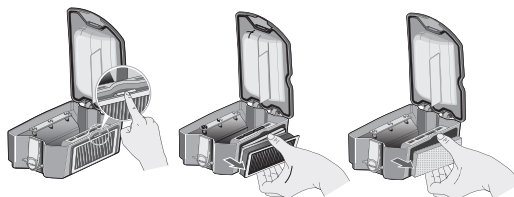

2. Pečlivě odstraňte veškerý jemný prach z HEPA filtru a houbového filtru pomocí vysavače nebo vody.



3. Po vyprání HEPA filtru a houbového filtru vodou tyto filtry umístěte mimo dosah přímých slunečních paprsků a nechte je zcela vyschnout.

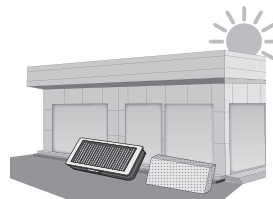

4. Vyčištěný HEPA filtr a houbový filtr namontujte do nádoby na prach podle postupu znázorněného na obrázku vpravo. Při montáži filtru musí jeho rukojeť směřovat nahoru.

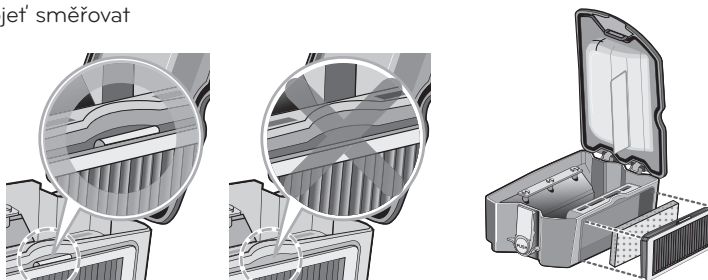

-  **Tip** • Z důvodů dosažení správného výkonu HOM-BOTu je nutné HEPA filtr čistit pomocí kartáče nebo vysavače nejméně jednou týdně a nejméně jednou za měsíc jej vyprat pod tekoucí vodou.

ČIŠTĚNÍ KARTÁČE

Kartáč umístěný na spodní straně HOM-BOTu pomáhá při vysávání cizích předmětů. Kartáč vyčistíte podle následujícího postupu:

- 1** Na podlahu položte hladkou tkaninu. Obráťte HOM-BOT spodní stranou nahoru a položte jej na tkaninu. Před zahájením čištění vypněte napájení hlavním vypínačem.



- 2** Oddělte kryt stisknutím zajišťovacího háku a vytažením směrem nahoru.



- 3** S nasazenými rukavicemi otáčejte kartáčem, dokud nebude viditelná jeho oddělovací drážka.



- 4** Uchopte kartáč a vyjměte jej vytažením.

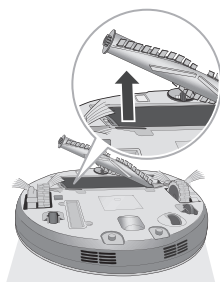

- 5** Vyčistěte kartáč pomocí vysavače, nůžek, apod.

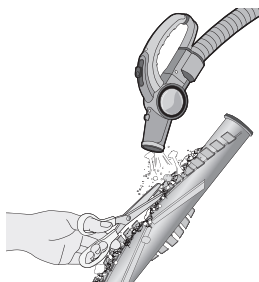

- 6** Zasuňte zajišťovací hák na boční straně kartáče (označen symbolem čtverce) do montážní drážky kartáče a zajistěte vyrovnaní.

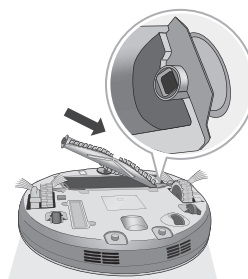

- 7** Zasuňte zajišťovací hák na protější straně kartáče (označen symbolem zakulaceného obdélníku) do oddělovací drážky kartáče a zajistěte vyrovnaní.

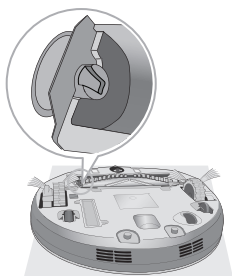

- 8** Pomocí zajišťovacích vodiček na okraji krytu jej vyrovnejte s montážní drážkou umístěnou v hlavním rámu.

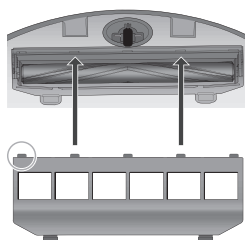

- 9** Zavřete kryt zatlačením směrem dolů, dokud se neozve klapnutí zajišťovacího háku.
* POZNÁMKA: Při nasazování krytu dbejte na to, aby se pod něj nezachytily postranní rotační kartáče.

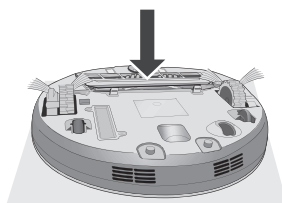

ČIŠTĚNÍ SNÍMAČE/NABÍJECÍ SVORKOVNICE

HOM-BOT je vybaven snímači, které detekují překážky, schodiště a umístění dokovací stanice za účelem dobíjení baterie. Z důvodů zachování správného výkonu HOM-BOTu pravidelně čistěte snímače a nabíjecí svorkovnici podle následujícího postupu:

1. Na podlahu umístěte hladkou tkaninu a položte na ní HOM-BOT obrácený spodní stranou nahoru.
2. Vypněte napájení hlavním vypínačem na spodní straně HOM-BOTa. V případě ponechání zapnutého napájení může aktivace HOM-BOTu způsobit úraz.
3. Pomocí hladké tkaniny nebo čistícího kartáče otřete z jednotlivých snímačů a nabíjecí svorkovnice prach podle dále uvedených obrázků.

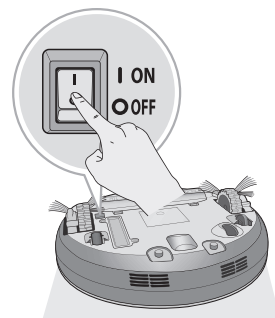

Čidlo přijímače dálkového ovládání

Kamerový snímač



Kamerový snímač

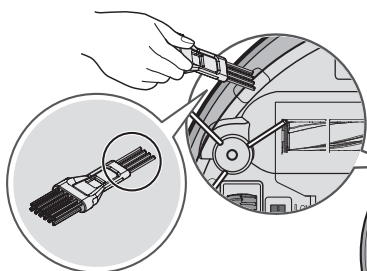
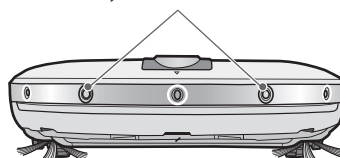

Detektor náklonu

Nabíjecí svorkovnice

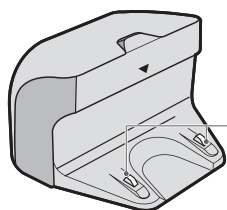

Nabíjecí svorkovnice

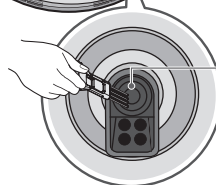

Čočka



Tip

- Nečistěte HOM-BOT přímým postřikem vodou, ředidlem, benzínem, apod.
- V případě poškození snímačů nebo nabíjecí svorkovnice se obraťte se servisní centrum. Poškození snímačů a svorkovnice může způsobit chybnou funkci výrobku.

ČIŠTĚNÍ POSTRANNÍHO KARTÁČE

Na postranním kartáči se mohou snadno zachycovat cizí předměty či materiály, například vlasy. Tyto materiály odstraňujte alespoň jednou týdně.

V případě zachycení nadměrného množství cizích materiálů na kartáči vzniká nebezpečí jeho poškození.

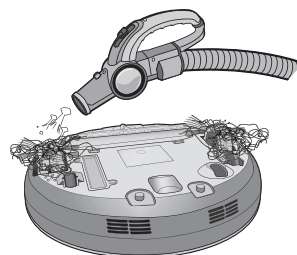

V případě hrubé podlahy nebo častého čištění podlahových lišt se postranní kartáč může ohnout nebo poškodit. V takovém případě postranní kartáč vyrovnejte podle následujícího postupu.

1. Opravu deformovaných kartáčů lze snadno provést podle následujícího postupu:

2. Vypněte napájení podržením tlačítka START/STOP na HOM-BOTu na 2 sekundy.

3. Umístěte HOM-BOT na konec stolu, aby bylo čištění postranního kartáče snadnější. HOM-BOT chraňte před pádem.

4. Napusťte postranní kartáč teplou vodou.

5. Zatlačte postranní kartáč směrem dolů po dobu přibližně 10 sekund, aby byl zcela ponořen ve vodě.

6. Postranní kartáč pozvolte otírejte protahováním skrze ruku.

7. Otočte postranní kartáč a zopakujte kroky 4-6 každou jeho sekci.

8. Postranní kartáč znovu používejte až po jeho dokonalém vyschnutí.

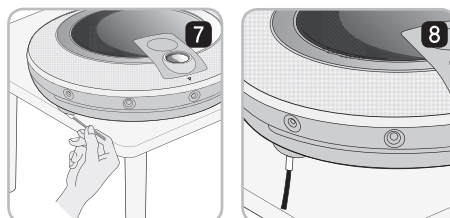
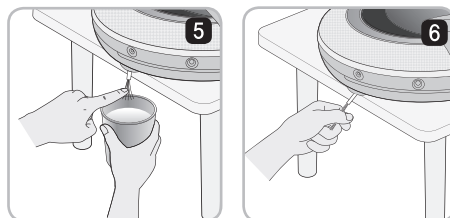
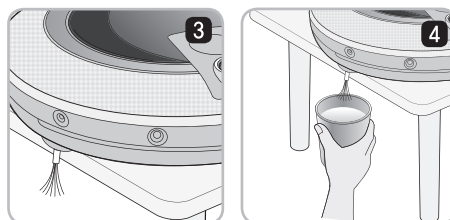
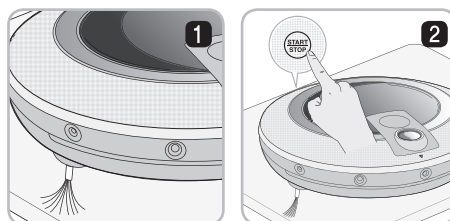

ČIŠTĚNÍ UTĚRKY S ULTRAJEMNÝMI MIKROVLÁKNY

Z důvodů zamezení zápachů je nutné z utěrky po jejím použití k čištění odstranit nečistotu a prach. Utěrku s ultrajemnými mikrovlákný vyperete podle následujícího postupu:

1. Utěrku s ultrajemnými vlákny oddělte od držáku.

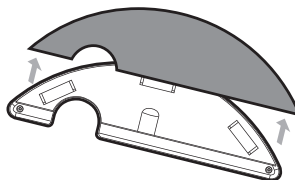

2. Utěrku pečlivě vyperete ve vodě.



3. Utěrku znovu použijte teprve po jejím dokonalém vysušení na slunném a dobře větraném místě.

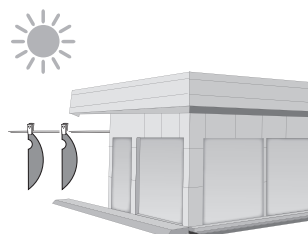

- Tip**
- Z důvodů zamezení chybné funkce výrobku používejte pouze utěrku s ultrajemnými mikrovlákný dodávanou k HOM-BOTu.
 - Další utěrky s ultrajemnými mikrovlákný lze zakoupit v nejbližším servisním centru společnosti LG Electronics.

ODSTRAŇOVÁNÍ PROBLÉMŮ

Ozývá se hlášení "Please check the wheels" (Zkontrolujte, prosím, kola).

Hlášení "Please check the wheels" (Zkontrolujte, prosím, kola) se ozývá v případě zaseknutí nebo zadrhnutí výrobku, kdy kola brání jeho dalšímu pohybu.

- Nedošlo k uchycení kola do předních dveří, na balkóně, schodišti, apod?
 - ▶ Přeasuňte HOM-BOTa na rovnou podlahu.



- Není na kolu namotán cizí materiál?
 - ▶ Na podlahu umístěte hladkou tkaninu a položte na ní HOM-BOT obrácený spodní stranou nahoru. Odstraňte cizí materiál otáčením kola.

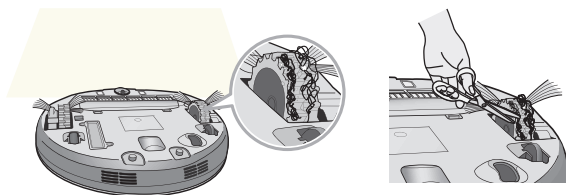

ODSTRAŇOVÁNÍ PROBLÉMŮ

Ozývá se hlášení "Please check the dust bin" (Zkontrolujte nádobu na prach).

Hlášení "Please check the dust bin" (Zkontrolujte nádobu na prach) je reprodukováno při zjištění abnormálního stavu nádoby na prach.

- Je nádobu na prach správně namontovaná?
 - ▶ Otevřete kryt nádoby na prach a zkontrolujte, zda je tato nádobu skutečně namontovaná. Bez nádoby na prach nelze výrobek uvést do provozu.
 - ▶ Je-li kryt nádoby na prach otevřen, před uvedením výrobku do provozu jej zavřete.

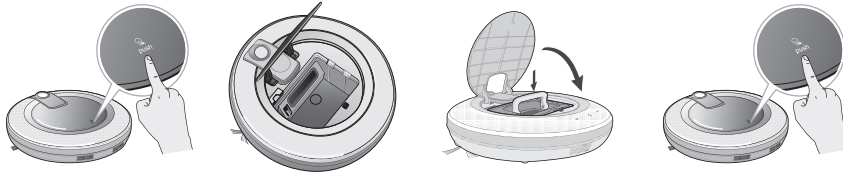

Ozývá se hlášení "Battery is low" (Baterie je téměř vybitá).

Hlášení "Battery is low" (Baterie je téměř vybitá) je reprodukováno v případě téměř nulové zbývající kapacity baterie.

- Spusťte dobíjení baterie HOM-BOTa jeho přemístěním do dokovací stanice.
 - ▶ Po připojení HOM-BOTa k dokovací stanici pomocí vyrovnání šipek na HOM-BOTu a na dokovací stanici bude spuštěno dobíjení s reprodukcí melodie oznamující začátek dobíjení.

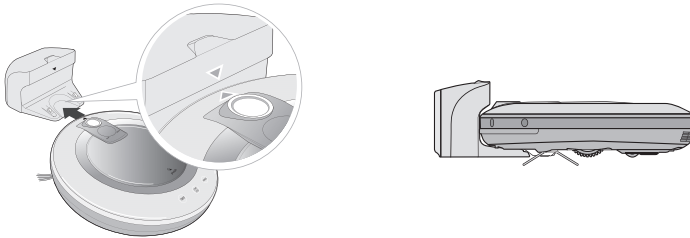

ODSTRAŇOVÁNÍ PROBLÉMŮ

Ozývá se hlášení "Please check the brush" (Zkontrolujte kartáč).

Hlášení "Please check the brush" se ozývá v případě, pokud HOM-BOT detekuje chybnou funkci kartáče. Na podlahu umístěte hladkou tkaninu a položte na ní HOM-BOT obrácený spodní stranou nahoru.

- Došlo k zaseknutí postranního kartáče.

- ▶ Odstraňte veškeré cizí materiály, například dráty, nitě nebo vlasy zachycené na bočním nebo hlavním kartáči.

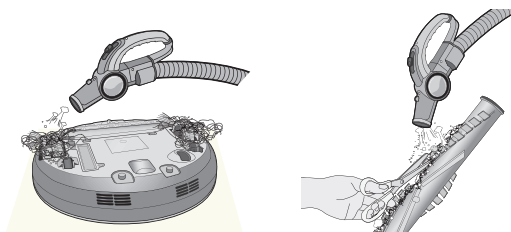

- ▶ Zkontrolujte správnou montáž kartáče podle oddělovací drážky.

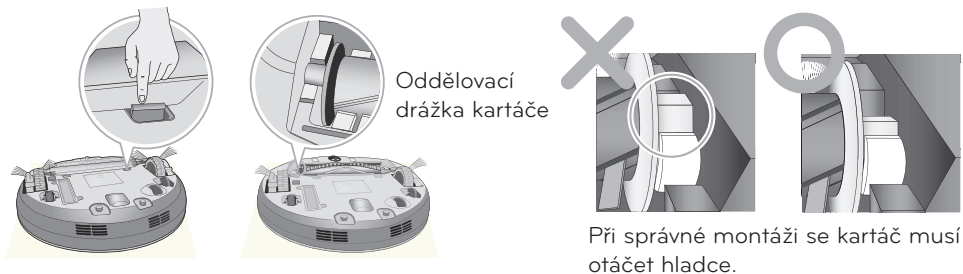

- Z kartáče se ozývá hlasitý a nestandardní zvuk.

- ▶ Vyjměte kartáč z HOM-BOTu a odstraňte z kartáče veškerý cizí materiál.



* Podrobnější popis tohoto postupu naleznete v pokynech na straně 24.

PŘED KONTAKTOVÁNÍM SERVISU

Před ohlášením poruchy HOM-BOTu zkontrolujte následující body

Problém	Řešení (odkaz na stranu)
HOM-BOT nelze uvést do provozu.	<ul style="list-style-type: none"> ▶ Ujistěte se, zda je hlavní vypínač nastaven v poloze "zapnuto" (strana 14). ▶ Zkontrolujte, zda je baterie nabitá (strana 17).
Nestandardní pohyby nebo pracovní dráha.	<ul style="list-style-type: none"> ▶ Snímač pečlivě otřete hladkou tkaninou (strana 25). ▶ Je-li nasazena utěrka s ultrajemnými mikrovlákny, zkontrolujte její správnou montáž (strana 21). ▶ Nastavte hlavní vypínač do polohy "vypnuto" a poté znovu do polohy "zapnuto".
Sací výkon zeslábnul.	<ul style="list-style-type: none"> ▶ Zkontrolujte, zda cizí překážka neblokuje sací hrdlo (strana 24). ▶ Vyprázdněte nádobu na prach (strana 22). ▶ Vyčistěte filtr nádoby na prach (strana 23).
Nadměrný hluk.	<ul style="list-style-type: none"> ▶ Zkontrolujte, zda je nádoba na prach správně nasazená. ▶ Zkontrolujte, zda je správně namontován filtr nádoby na prach (strana 23). ▶ Zkontrolujte, zda na kartáči není zachycen cizí materiál (strana 24).
HOM-BOT nelze aktivovat pomocí dálkového ovladače.	<ul style="list-style-type: none"> ▶ Vyměňte baterie v dálkovém ovladači (strana 11). ▶ Zkontrolujte, se ovládání probíhá v oblasti pokrytí signálem, tedy max. 3m (strana 11).
Kartáč se neotáčí.	<ul style="list-style-type: none"> ▶ Vyčistěte kartáč (strana 24). ▶ Zkontrolujte, zda je kartáč správně namontován (strana 24).
HOM-BOT se nenabíjí.	<ul style="list-style-type: none"> ▶ Odstraňte předměty z okolí dokovací stanice (strana 13). ▶ Zkontrolujte, zda je domácí stanice připojena k napájecímu napětí (strana 13). ▶ Vyčistěte nabíjecí svorkovnici otřením suchou tkaninou.
Napájení se samovolně vypíná.	Nejedná se o poruchu. HOM-BOT je vybaven vlastní funkcí úspory energie. Pokud HOM-BOT nebude provozován deset minut v zapnutém stavu, dojde k automatickému vypnutí napájení.
Nelze zapnout napájení.	Zkontrolujte, zda se hlavní vypínač na spodní straně nachází v poloze "zapnuto" (strana 14).

▶ Doporučení pro zákazníky :

Pro případ reklamace či opravy přístroje prosím uchovejte originální obal(krabici od přístroje) . Zabráníte tak možnému poškození přístroje v případě přepravy přístroje do servisu. Při reklamaci předejte vždy přístroj v orig. obalu.

TECHNICKÉ ÚDAJE VÝROBKU

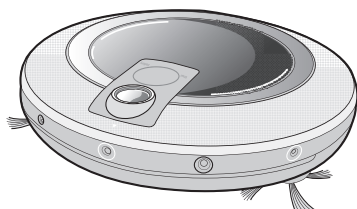

Položka/model	LG HOM-BOT VR5902LVM
Vnější rozměry	Φ 360 mm X 90 mm
Hmotnost	3.2 kg
Příkon	18 W
Baterie (plně nabitá)	DC 16.8 V
Maximální pracovní rychlost	350 mm/sec
Doba provozu (1 nabití baterie)	Přibližně 75 minut V závislosti na celkovém stavu povrchu podlahy
Čas nabíjení	3 hodiny
Hlavní funkce	Funkce detekce překážek Funkce zabraňující pádu Funkce časovaného čištění Funkce hlášení chyb Funkce automatického nebo manuálního dobíjení Úklid suchou utěrkou (otírání) Čištění okajů Funkce zvukových hlášení Funkce bodového čištění Funkce čištění plošných úseků Funkce čištění klikatým pohybem

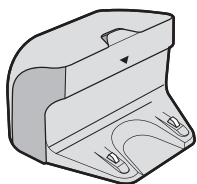

Položka/model	Dokovací stanice VR591
Vnější rozměry	204 mm X 158 mm X 125 mm
Napájecí napětí a kmitočet	AC 230V, 50Hz
Výstupní napětí/proud	17.1 V / 1.1 A
Příkon	23 W

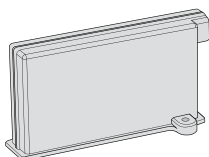

Položka/model	Baterie EAC60766102
Dobíjecí baterie	Lithium-iontová polymerová baterie
Jmenovité napětí	14.8 V / 1900mAh

Upozornění týkající se softwaru s otevřeným zdrojovým kódem

Následující spustitelné soubory GPL a knihovny LGPL použité v tomto produktu podléhají licenčním dohodám GPL/LGPL:

Spustitelné soubory GPL:

Linux kernel 2.6, bash, busybox, gdb, mtd-utils, u-boot, module-init-tools, procps, wireless-tools

KNIHOVNY LGPL:

glibc

Společnosti LG Electronics nabízí dodávku otevřeného zdrojového kódu na disku CD-ROM za poplatek zahrnující náklady na takovou distribuci, například cenu média, dopravy a manipulace, o kterou lze požádat na následující e-mailové adrese:

opensource@lge.com

Tato nabídka je platná po dobu tří (3) let od data dodávky tohoto produktu společností LG Electronics.

Znění licencí GPLv2.0, LGPLv2.1 naleznete na následujících webových stránkách:

<http://www.gnu.org/licenses/old-licenses/gpl-2.0.html>,

<http://www.gnu.org/licenses/old-licenses/lgpl-2.1.html> .

Na následujících webových stránkách naleznete také překlady licencí GPLv2.0, LGPLv2.1:

<http://www.gnu.org/licenses/old-licenses/gpl-2.0-translations.html>,

<http://www.gnu.org/licenses/old-licenses/lgpl-2.1-translations.html>.

Tento produkt obsahuje další software s otevřeným zdrojovým kódem.

- OpenCV : Copyright © 2000, 2001, Intel Corporation
 - openssl:
 - Autor kryptografického softwaru: Eric Young. (eay@cryptsoft.com).
 - Autor softwaru: Tim Hudson. (tjh@cryptsoft.com).
 - Software by vyvinut s rámci projektu OpenSSL pro použití v sadě nástrojů OpenSSL. (<http://www.openssl.org>)
- Všechna práva vyhrazena.

REFERENČNÍ POLOŽKY

Tento software je držiteli autorských práv a distributory dodáván "v současném stavu" s vyloučením veškerých výslovných nebo předpokládaných záruk zahrnujících zejména, nikoli však pouze očekávané záruky prodejnosti a vhodnosti pro konkrétní účely. Společnost Intel Corporation, ani její distributoři, nenesou v žádném případě odpovědnost za jakékoli přímé, nepřímé, nahodilé, zvláštní, exemplární nebo plynoucí škody (zahrnující zejména, nikoli však pouze obstarání náhradního zboží nebo služeb; náhradu za znemožnění používání, ztrátu dat, ušlý zisk nebo přerušení chodu firmy), ke kterým by s uplatněním jakékoli teoretické odpovědnosti, například na základě smluvního vztahu, plné odpovědnosti nebo v důsledku přečinu (včetně např. nedbalosti) mohlo jakkoli dojít ve spojení s užíváním tohoto softwaru a to i v případě, pokud byli na možnost takových škod upozorněni.



Disposal of your old appliance

1. When this crossed-out wheeled bin symbol is attached to a product it means the product is covered by the European Directive 2002/96/EC.
2. All electrical and electronic products should be disposed of separately from the municipal waste stream via designated collection facilities appointed by the government or the local authorities.
3. The correct disposal of your old appliance will help prevent potential negative consequences for the environment and human health.
4. For more detailed information about disposal of your old appliance, please contact your city office, waste disposal service or the shop where you purchased the product.



Likvidace starého spotřebiče

1. Symbol škrtnuté pojízdné popelnice umístěný na výrobku znamená, že se na daný výrobek vztahuje evropská směrnice 2002/96/EC.
2. Všechny elektrické nebo elektronické výrobky je nutné likvidovat odděleně od běžného domovního odpadu odevzdáním do vyhrazených sběrných center zřízených státními nebo místními úřady.
3. Správnou likvidací starého spotřebiče přispějete k zamezení jeho potenciálně negativního dopadu na životní prostředí a lidské zdraví.
4. Podrobnější informace o způsobu likvidace starého spotřebiče obdržíte na městském úřadě, ve sběrném centru nebo v obchodě, kde jste výrobek zakoupili.



Likvidácia starého zariadenia

1. Ak je výrobok označený symbolom prečiarknutej smetnej nádoby s kolieskami, nakladanie s výrobkom sa riadi európskou smernicou 2002/96/ES..
2. Všetky elektrické a elektronické výrobky by mali byť likvidovať oddelene od komunálneho odpadu prostredníctvom na to určených zberných miest určených vládou alebo miestnymi úradmi.
3. Správnou likvidáciou starého zariadenia pomôžete predchádzať negatívnym vplyvom na životné prostredie a ľudské zdravie.
4. Podrobnejšie informácie o likvidácii starého zariadenia získate na miestnom úrade, v službách likvidácie odpadu alebo v predajni, kde ste výrobok zakúpili.