



MANUAL DEL PROPIETARIO

Receptor de CD/MP3/WMA para vehículos

ESPAÑOL

Lea atentamente este manual antes de utilizar su televisor y consérvelo para futuras referencias.

MODELO
LCS700BN/ LCS700BR

P/NO : MFL63284903

Índice

- 3 Notas de seguridad
- 4 Panel frontal
- 5 Mando a distancia
 - Instalación de la batería
- 6 Acerca del panel de control extraíble
 - Fijación del panel de control
 - Extracción del panel de control
- 7 Instalación
 - Instalación básica
 - Extracción de la unidad receptora existente
 - Instalación ISO-DIN
- 8 Conexión
- 9-10 Funcionamiento básico
 - Silencio
 - Uso del EQ
 - Uso de XDSS+(Sistema Extreme Dynamic Sound)
 - Comprobación del reloj
 - Apagar la luz de la pantalla
 - Restablecer la unidad
 - Ajustar la configuración general
- 10-11 Escuchar un CD
 - Pasar a otra pista / archivo
 - Buscar una sección dentro de una pista / archivo
 - Pasar a otra pista / archivo
 - Consultar información sobre la música
 - Reproducción de pistas/archivos del modo que desee
- 11 Escuchar música de un dispositivo externo
- 12-13 Escuchar la radio
 - Guardar las frecuencias deseadas manualmente
 - Escuchar una emisora presintonizada
 - Ajuste de la configuración del SINTONIZADOR
- 13 Utilización de un dispositivo USB
 - Desplazarse a otra unidad
 - Búsqueda rápida de un archivo deseado

- 14-15 Conexión de un aparato *Bluetooth*
 - Uso de los botones para la tecnología inalámbrica *Bluetooth*
 - Desconexión de un teléfono
 - Responder y finalizar una llamada
 - Rechazar una llamada
 - Realizar una llamada guardada como un número predeterminado
 - Comprobar llamadas perdidas
 - Guardar números de teléfono en las últimas llamadas
 - Transferencia de audio
 - Emparejado de su unidad y un dispositivo con *Bluetooth*
 - Reproducción de archivos MP3
 - Perfiles de información para tecnología inalámbrica *Bluetooth*
- 16 Ajustes de la configuración (Tecnología inalámbrica *Bluetooth*)
- 17-19 Lista de compatibilidad con teléfonos (Tecnología inalámbrica *Bluetooth*)
- 20 Solución de averías
- 21 Especificaciones



LG Electronics declara por este documento que este/estos producto(s) cumplen con los requisitos esenciales y las demás provisiones de la Directiva 2006/28/CE (ANEXO I, 3.2.9), 72/245/CEE, 99/5/CE y 2006/95/CE.

Representante europeo:

LG Electronics Service Europe B.V. Veluwezoom 15, 1327 AE Almere, Países Bajos (Telf.: +31-(0)36-547-8888).

Lea detenidamente el contenido de esta tarjeta de Garantía.

Esta unidad es compatible con el control remoto de volante. Esta función permite la operación enviando la señal del control remoto volante a la unidad. Para obtener más información, consulte a su distribuidor.

Notas de seguridad



Precaución

RIESGO DE DESCARGA ELÉCTRICA. NO ABRIR.



PRECAUCIÓN: PARA REDUCIR EL RIESGO DE DESCARGA ELÉCTRICA, NO EXTRAIGA LA CUBIERTA (O LA PARTE POSTERIOR). NO HAY PARTES EN EL INTERIOR A LAS QUE EL USUARIO PUEDA DAR SERVICIO. REFIERA EL SERVICIO A PERSONAL CUALIFICADO.



El rayo con punta de flecha dentro de un triángulo equilátero tiene el propósito de alertar al usuario de la presencia de voltaje peligroso no aislado dentro del confinamiento del producto que puede ser de la magnitud suficiente para constituir un riesgo de descarga eléctrica para las personas.



El signo de exclamación dentro de un triángulo equilátero tiene el propósito de alertar al usuario de la presencia de instrucciones importantes de operación y mantenimiento (servicios) en la documentación que acompaña al aparato.



Conduzca siempre de forma segura. Evite distraerse con el sistema de navegación durante la conducción, y esté siempre al tanto de todas las condiciones de conducción. No modifique las configuraciones o ninguna función. Apártese de la calzada de forma segura y legal antes de iniciar tales acciones.



No utilice el equipo durante muchas horas seguidas o a temperaturas extremadamente bajas o altas. (-10 °C a 60 °C)



No desmonte la cubierta o el panel posterior de este producto a fin de reducir el riesgo de descargas eléctricas. No existen piezas reparables por el usuario en el interior de esta unidad. Deleque todas las labores de reparación al personal de mantenimiento cualificado.



A fin de reducir el riesgo de descargas eléctricas, no exponga el producto a salpicaduras de agua, lluvia o a la humedad.



Las unidades instaladas en el exterior del vehículo pueden experimentar temperaturas extremadamente altas. Le rogamos que use la unidad en el interior del vehículo únicamente y tras haberla instalado debidamente.



Esta unidad no puede operar con discos de 8 cm (utilice sólo discos de 12 cm).

PRECAUCIÓN : Esta unidad utiliza un sistema láser.

Para asegurar el uso correcto del producto, lea cuidadosamente este manual del propietario y guárdelo para futuras referencias. En caso de que la unidad necesitara labores de mantenimiento, póngase en contacto con un centro de servicio autorizado (consulte el procedimiento de servicio).

El uso de controles, ajustes o el rendimiento de los procedimientos que no sean los aquí especificados podría resultar en una exposición peligrosa a la radiación.

Para evitar la exposición directa al rayo láser, no intente abrir la carcasa. Radiación del láser visible al abrirla. **NO MIRE DIRECTAMENTE AL LÁSER.**

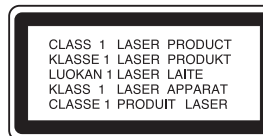

Este dispositivo está provisto de una batería o acumulador portátil.

Forma segura de extraer la batería o el acumulador del equipo: Retire la batería o juego de baterías antiguo y siga los pasos en orden inverso a su colocación. Para impedir la contaminación del medioambiente o los posibles efectos adversos en la salud de humanos y animales, coloque la batería antigua o el acumulador en el contenedor apropiado de los puntos de recogida designados para tal fin. No elimine las pilas o el acumulador junto con la basura doméstica. Se recomienda utilizar baterías y acumuladores con sistema de reembolso gratuito en su localidad.

La batería no debe exponerse a calor intenso, como la luz del sol, un incendio o similar.



Cómo deshacerse de aparatos eléctricos y electrónicos viejos

1. Si en un producto aparece el símbolo de un contenedor de basura tachado, significa que éste se acoge a la Directiva 2002/96/EC.
2. Todos los aparatos eléctricos o electrónicos se deben desechar separados del servicio municipal de recogida de basura, a través de puntos de recogida designados por el gobierno o las autoridades locales.
3. La correcta recogida y tratamiento de los dispositivos inservibles contribuye a evitar riesgos potenciales para el medio ambiente y la salud pública.
4. Para obtener más información sobre cómo deshacerse de los aparatos eléctricos y electrónicos viejos, póngase en contacto con su ayuntamiento, el servicio de recogida de basuras o el establecimiento donde adquirió el producto.

Precaución

Si se conecta en forma errónea, la unidad mostrará la siguiente información:

• **Cortocircuito en el puerto de antena** :
“ANTENNA ON PORT SHORT CIRCUIT CHECK”

Tras volver a conectarlo, reinicie la unidad.

Panel frontal

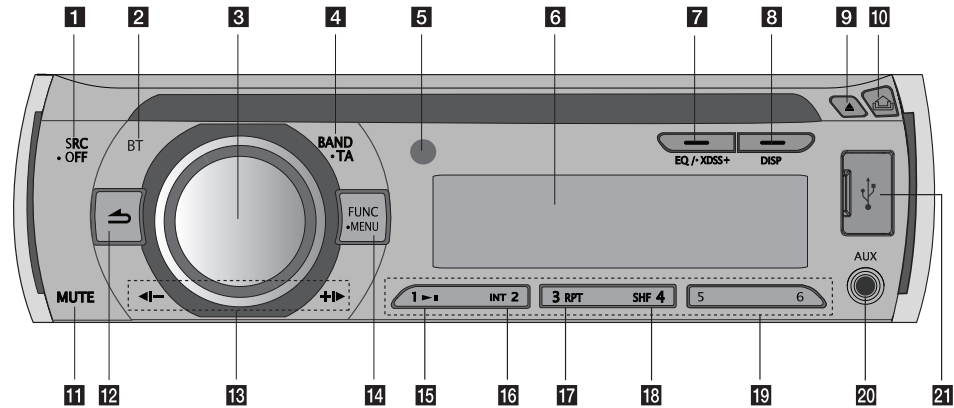

- 1** [SRC] Selecciona fuentes de función.
[• OFF] Encendido/Apagado.
- 2** [BT] Activa el botón BT.
- 3** **Regulador de volumen**
• Ajusta el nivel de volumen.
• Confirma la configuración.
• Comprobación de pistas o archivos en el modo CD o en emisoras presintonizadas en el modo SINTONIZADOR.
- 4** [BAND] Selecciona una banda.
[• TA] Boletín de tráfico (Opcional)
Busca emisoras que tengan información TA/TP.
- 5** Sensor del mando a distancia
- 6** Ventana de visualización
- 7** [EQ]/[• XDSS+]
Mejora la calidad del sonido.
- 8** [DISP]
• Púlselo para comprobar la hora del reloj.
• Púlselo durante varios segundos y podrá apagar la luz de la pantalla.
- 9** [▲] Expulsa un disco.
- 10** [🔒] Abre el panel frontal.
- 11** [MUTE]
Detiene el sonido temporalmente.
- 12** [↶] Vuelve al paso anterior.
- 13** [◀-/+▶] Omitir / Búsqueda/ Buscar / Sintonía
- 14** [FUNC] En cada modo, establece elementos de reproducción.
[• MENU] Activa el menú de configuración.
- 15** [⏸] Reproduce y detiene en pausa la reproducción.
- 16** [INT] Comenzar el barrido
- 17** [RPT] Repetir
- 18** [SHF] Orden aleatorio
- 19** **Botones numéricos**
Selecciona una emisora presintonizada con un número en SINTONIZADOR
- 20** [AUX] De conectarse a otro reproductor portátil, puede disfrutar de su música en la unidad.
- 21** Ranura USB

Mando a distancia

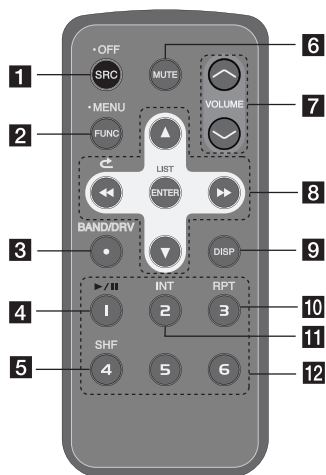

- 1** [SRC] Selecciona fuentes de función.
[• OFF] Desconexión.
- 2** [• MENU] Activa el menú de configuración.
[FUNC]
En cada modo, establece elementos de reproducción.
- 3** [BAND/DRV]
• Selecciona una banda.
• Se mueve a la siguiente unidad USB.
- 4** [▶/||]
Reproduce y detiene en pausa la reproducción.
- 5** [SHF] Orden aleatorio
- 6** [MUTE]
Detiene el sonido temporalmente.

- 7** Ajusta el nivel de volumen.
- 8** [◀◀ ▶▶]
Omitir / Búsqueda/ Buscar / Sintonía [↻]
Vuelve al paso anterior.
[▲ ▼]
• Subir/bajar en la lista
• Ajusta la configuración.
• Se mueve 10 pistas de MP3/WMA hacia delante o hacia atrás si no hay ninguna carpeta o si hay una en un CD.
• Se mueve a la carpeta anterior o siguiente si hay más de 2 carpetas en un CD.
[ENTER/LIST]
• Confirma la configuración.
• Comprobación de pistas o archivos en el modo CD o en emisoras presintonizadas en el modo SINTONIZADOR.
- 9** [DISP]
• Púselo para comprobar la hora del reloj.
• Púselo durante varios segundos y podrá apagar la luz de la pantalla.
- 10** [RPT] Repetir
- 11** [INT] Comenzar el barrido
- 12** **Botones numéricos**
Selecciona una emisora presintonizada con un número en SINTONIZADOR.

Instalación de la batería

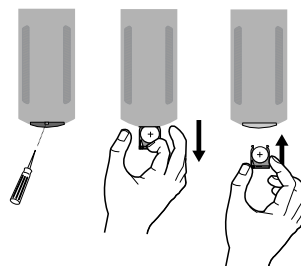

- 1 Saque el soporte de batería utilizando algo que tenga punta, como un bolígrafo.
- 2 Coloque la batería correctamente **+** en **-** el soporte de batería.
- 3 Introduzca el portabaterías de nuevo en su posición original.

Nota

- Utilice solamente una pila de litio CR2025 (3 V).
- Retire la pila si no piensa utilizar el mando a distancia durante un largo período de tiempo.
- No recargue, desmonte, caliente ni tire la pila al fuego.
- No manipule la pila con herramientas metálicas.
- No almacene la pila junto con otros materiales metálicos.

Acerca del panel de control extraíble

Fijación del panel de control

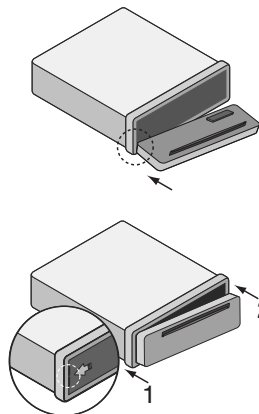

1 Alinee el lado izquierdo del panel con el soporte.

2 Presione el lado derecho o el panel contra la unidad hasta que oiga un clic.

Precaución

- Los botones de control pueden no funcionar correctamente si el panel de control no está bien colocado. Si éste es el caso, pulse ligeramente el panel de control.
- No exponga el panel de control a altas temperaturas ni a la luz directa del sol.
- No deje caer ni golpee el panel de control, de lo contrario podría dañarse.
- Evite el contacto de la superficie del panel de control con sustancias volátiles como bencina, disolventes o insecticidas.

Extracción del panel de control

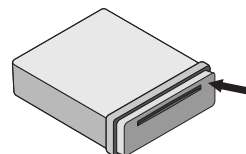

1. Pulse el botón  para desbloquear el panel de control.

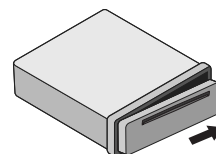

2. Empuje el panel de control hacia la derecha.

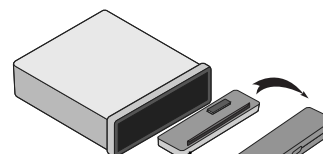

3. Retire el panel de control de la unidad.
4. Introduzca el panel de control en el estuche de protección.

Panel de control
Estuche de protección

Nota

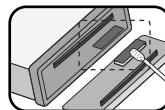

Limpe regularmente los contactos de la parte posterior del panel de control con un algodón empapado en alcohol. Por seguridad, apague el encendido antes de la limpieza, y extraiga la llave del contacto.

Instalación

Instalación básica

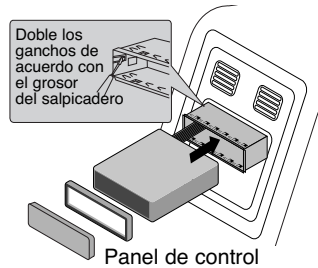

Antes de la instalación, asegúrese de que el interruptor de encendido se encuentre en OFF (APAGADO) y quite la terminal de la batería del automóvil para evitar un cortocircuito.

- 1 Retire la unidad receptora existente.
- 2 Realice las conexiones necesarias.
- 3 Instale la carcasa de instalación.
- 4 Instale la unidad en la carcasa de instalación.

Instalación ISO-DIN

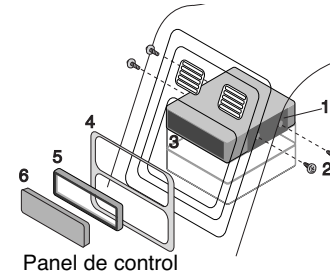

- 1 Deslice la unidad en el armazón ISO-DIN.
- 2 Proceda a su fijación con los tornillos de la unidad anterior.
- 3 Deslice la unidad e insértela en el hueco vacío del salpicadero.
- 4 Instale el cuadro de instrumentos o la placa de adaptación.
- 5 Instale el anillo de compensación en la unidad.
- 6 Instale el panel de control en la unidad.

Extracción de la unidad receptora existente

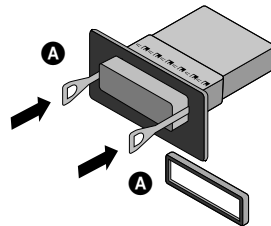

Si ya cuenta con una carcasa de instalación para la unidad receptora en el salpicadero, debe sacarla.

- 1 Retire el soporte posterior de la unidad.
- 2 Retire el panel frontal y el anillo de compensación de la unidad.
- 3 Inserte la palanca **A** en el orificio en un lado de la unidad.
Realice la misma operación en el otro lado y extraiga la unidad de su camisa de instalación.

Conexión

Antes de la conexión asegúrese de que el interruptor de encendido se encuentre en OFF y desconecte el terminal de la batería ⊖ para evitar cortocircuitos.

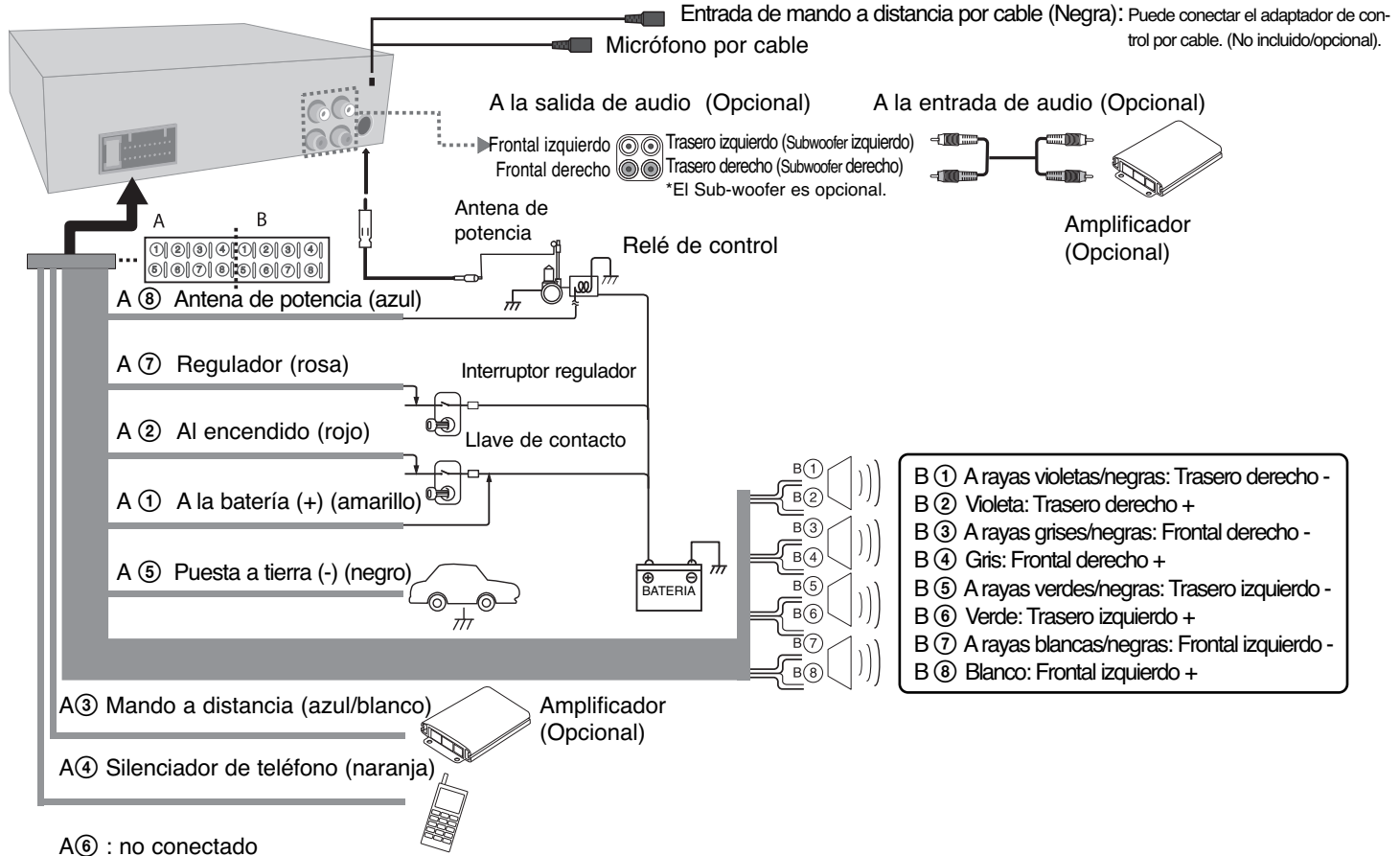

Funcionamiento básico

	EN EL REPRODUCTOR	EN EL MANDO A DISTANCIA
1. Encienda la unidad.	Cualquier tecla	-
2. Seleccione una fuente.	SRC	SRC
3. Ajuste el volumen.	Gire el regulador de volumen	VOLUME ^ v
4. Apaga la unidad.	Mantener presionado ● OFF	Mantener presionado ● OFF

Funcionamiento básico - ahora tiene más opciones

Silencio

1. Presione **MUTE** para interrumpir el sonido.
2. Para cancelar la función, presione de nuevo.

Uso del EQ

La función de EQ es aumentar o reducir la potencia de la señal de las frecuencias de audio. Esta función le permitirá disfrutar plenamente del sonido.

Presione repetidamente **EQ/ • XDSS+**. La pantalla se ilumina siguiendo este orden.

POP → CLASSIC → ROCK → JAZZ → VOCAL → SALSA → SAMBA → REGGAE → RUSSY → USER1 → USER2 → Off(not displayed)

Nota

- Cuando XDSS+ esté en "Off", puede ajustar la configuración del EQ.
- Puede ajustar el nivel de sonido según su preferencia. Una vez seleccionado un modo de USUARIO y tras pulsar en [SOUND], ajuste el nivel de sonido en GRAVE, MEDIO o AGUDO, y se guardará automáticamente en el modo de USUARIO seleccionado en ese momento. Consulte "Configuración de sonido" para el modo de USUARIO 1/2.

Uso de XDSS+(Sistema Extreme Dynamic Sound)

Mejora los agudos y graves.

1. Pulse durante varios segundos **EQ/ • XDSS+** en la unidad.
2. Para cancelarlo, presione de nuevo el botón.

Comprobación del reloj

1. Pulse en **DISP** una vez para comprobar el reloj.
2. Pulse de nuevo para retirarlo.

Apagar la luz de la pantalla.

1. Mantenga presionado **DISP**.
2. Pulsar durante varios segundos para encenderla.

Nota

Cuando la luz esté apagada, pulse cualquier tecla, la luz se encenderá y después se apagará automáticamente si no pulsa ninguna tecla en los siguientes segundos.

Restablecer la unidad

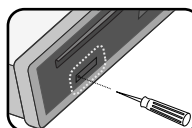

Restablece la unidad cuando no funciona correctamente.

1. Pulse [] y retire el panel frontal. (Consulte la página 6 para información sobre cómo extraer el panel de control).
2. Pinche en el agujero RESET con un objeto punzante.

Ajustar la configuración general

Puede ajustar el sonido, la luz y otros valores utilizando el botón **MENÚ**.

En la unidad

1. Mantenga presionado **FUNC/ • MENU**.
2. Gire el regulador de volumen para seleccionar [SOUND], [LIGHT] u [OTHER] y púselo.
3. Gire el regulador de volumen para seleccionar el elemento, y pulse en él.
4. Gire el regulador de volumen hacia la derecha o izquierda para ajustar el nivel.
5. Pulse el regulador de volumen para confirmar el ajuste.
Si quiere volver al paso anterior, pulse .

En el mando a distancia

1. Mantenga presionado **FUNC/ • MENU**.
2. Pulse u para seleccionar [SOUND], [LIGHT] u [OTHER] y pulse **ENTER**.
3. Pulse u para seleccionar el modo y pulse **ENTER**.
4. Pulse u para ajustar el nivel.
5. Pulse **ENTER** para confirmar el ajuste.
Si quiere volver al paso anterior, pulse .

Para la configuración del sonido

Puede ajustar la calidad del sonido mediante el ajuste del nivel de BAL (altavoz izquierdo/derecho), FAD (altavoz frontal/trasero) y S-W (sub-woofer: opcional).

Para la configuración de la luz

Puede ajustar los efectos de la luz mediante el ajuste de LED, DIM o DIM L.

- LED COL1/ COL2/ AUTO : Puede cambiar el color de la ventana LED.
- DIM (Regulador) OFF / ON / AUTO
Puede cambiar el brillo de la pantalla durante el encendido. Al configurar la opción DIMMER (REGULADOR) como AUTO, la función funcionará según la configuración del regulador de intensidad de luz del coche.
- DIM L (Nivel de regulador)
Si ajusta la opción DIM como ON/AUTO (Activada/automática), podrá ajustar el nivel del regulador. (-2,-1,0,+1,+2)

Para otros ajustes

- AUX (Auxiliar) ON(ENCENDIDA)/ OFF(APAGADA)
Es posible utilizar un equipo auxiliar con la unidad. Active la configuración auxiliar cuando conecte un equipo auxiliar a la unidad.
- BEEP 2ND /ALL
BEEP 2ND: Sólo oírá un bip al mantener presionada una tecla. (1 seg)
BEEP ALL: Oírá un bip al presionar cualquier tecla.
- A-EQ (Ecuador automático) ON/ OFF
La función AUTO EQ funciona solamente en los archivos de música admitidos por Género en el dispositivo. Si configura la opción AUTO EQ como ON (Activada), POP, CLASSIC (CLÁSICA), ROCK, o JAZZ, se seleccionará automáticamente dependiendo del género musical del archivo de música.
- SW(Subwoofer)OFF / SW 55 Hz / SW 85 Hz / SW 120 Hz
Puede activar el subwoofer.
SW OFF <-> SW 55 Hz <-> SW 85 Hz <-> SW 120 Hz.
- DEMO OFF(APAGADA)/ ON(ENCENDIDA)
Puede cambiar la indicación inicial de la pantalla para que aparezca información, como el nombre de la función, del ecualizador, etc., mientras escucha una fuente.
- CLK(Clock)
En el modelo RDS no es compatible e incluso en una unidad que admita RDS, cuando no se reciba la información de RDS CT y en el menú de ajuste se configure CT en OFF, podrá ajustar el tiempo usted mismo. Consulte la página 12 para configurar CT (Hora del reloj) en Activado (On) o Desactivado (Off).

Escuchar un CD

	EN EL REPRODUCTOR	EN EL MANDO A DISTANCIA
1. Introduzca un CD.	-	-
2. Ajuste el volumen.	Gire el regulador de volumen	VOLUME ^ v

Escuchar un CD - ahora tiene más opciones

Pasar a otra pista / archivo

1. Presione **▶** en el reproductor (**▶** en el mando a distancia) durante la reproducción.
2. Pulse para reanudar la reproducción.

Buscar una sección dentro de una pista / archivo

1. Pulse durante varios segundos **◀|** o **|▶** en el reproductor (**◀◀** o **▶▶** en el mando a distancia) durante aprox. 1 segundo durante la reproducción.
2. Pulse **▶** en el reproductor **▶** en el mando a distancia en el momento que desee.

Pasar a otra pista / archivo

Presione **◀|** o **|▶** en el reproductor (**◀◀/▶▶** en el mando a distancia.).

O

1. Pulse en el controlador de volumen o en **ENTER** en el mando a distancia.
2. Gire el regulador de volumen de la unidad o pulse **▲** o **▼** en el mando a distancia para seleccionar la pista o el archivo deseado.
3. Pulse **ENTER** (o regulador de volumen) para iniciar la reproducción.

Nota

Para pasar a la pista anterior, presione **◀|** brevemente durante los primeros 3 segundos de la reproducción.

Consultar información sobre la música

Los archivos MP3/WMA a menudo incluyen etiquetas. La etiqueta indica el Título, Intérprete o Álbum. Presione repetidamente **DISP** durante la reproducción de archivos MP3/WMA/CD con TEXTO. Si no existiera información, se mostraría "NO TEXT" en la pantalla de visualización.

Reproducción de pistas/archivos del modo que desee

Para utilizar botones fáciles

1. Pulse **INT/ RPT/ SHF**.
2. Pulse de nuevo para cancelar.



Uso de la función FUNC

En la unidad

1. Pulse en **FUNC/ • MENU**.
2. Gire el regulador de volumen para seleccionar el elemento, y pulse en él.
3. Gire el regulador de volumen para establecer la opción.
4. Pulse el regulador de volumen para confirmar el ajuste.
Si quiere volver al paso anterior, pulse

En el mando a distancia

1. Pulse en **FUNC/ • MENU**.
2. Pulse o para seleccionar un elemento y pulse en él.
3. Pulse o para establecer la opción.
4. Press **ENTER** to confirm the setting.
Si quiere volver al paso anterior, pulse

● INT (Comenzar el barrido)

Se reproducirán los archivos de la carpeta actualmente seleccionada (**INT**) o los primeros 10 segundos de las pistas/archivos (**INT**) del disco.

● RPT (Repetir)

Se reproducirán repetidamente las pistas/archivos actualmente seleccionados (**1 RPT**) o la carpeta (**RPT**) del disco.

● SHF (Orden aleatorio)

Se reproducirán aleatoriamente todos los archivos de la carpeta actualmente seleccionada (**SHF**) o todas las pistas/archivos (**SHF**) del disco. Durante la reproducción aleatoria, si presiona no podrá volver a la pista anterior.

Nota

- : Este icono se mostrará durante la reproducción de MP3/WMA.
- **La compatibilidad de los discos en MP3 con este reproductor se reduce a las funciones que se indican a continuación:**
 1. Frecuencia de muestreo: 8 kHz a 48 kHz (MP3) 22,05 kHz a 48 kHz (WMA)
 2. Tasa de bits: no superior a 8 kbps a 320 kbps (incluye tasa de bits variable) (MP3) 32 kHz a 320 kbps (WMA)
 3. El sistema de archivos CD-R/CD-RW deberá ser "ISO 9660".
 4. Si graba archivos MP3/WMA utilizando un software que no pueda crear un SISTEMA DE ARCHIVOS, por ejemplo, "Direct-CD", etc., no podrá reproducir los archivos MP3/WMA. Le recomendamos que utilice "Easy-CD Creator" que puede crear un sistema de archivos ISO9660.

El cliente debe tener presente que puede requerirse un permiso para descargar archivos MP3/WMA y música de Internet. Nuestra compañía no tiene derecho a garantizar la adquisición de dicho permiso, sino que deberá solicitarse siempre del propietario del copyright.

Es necesario establecer la opción de formato de disco en [Mastered] (Maestro) al formatear discos regrabables a fin de que los discos sean compatibles con los reproductores LG. Si establece la opción en Live File System, no podrán utilizarse en reproductores LG.
(Mastered/Live File System: Sistema de formato de disco para Windows Vista)

Escuchar música de un dispositivo externo

	EN EL REPRODUCTOR	EN EL MANDO A DISTANCIA
1. Conecte un dispositivo externo en la toma AUX con el cable de entrada de línea.	-	-
2. Seleccione una fuente para AUX.	SRC	SRC
3. Inicie la reproducción del equipo auxiliar conectado.	-	-
4. Ajuste el volumen.	Gire el regulador de volumen	VOLUME

Escuchar música de un dispositivo externo - ahora tiene más opciones

Evitar cambios radicales de volumen al cambiar de fuentes.

Sólo cuando configure AUX en ON como fuentes de cambio, puede ajustar el nivel de volumen de cada fuente para evitar cambios radicales en el volumen mediante la selección de GAIN LOW o HIGH.

1. Pulse en **FUNC/ • MENU**.
2. Gire el regulador de volumen de la unidad o pulse o en el mando a distancia para establecer la opción deseada (Ganancia baja o alta).
3. Pulse el regulador de volumen en la unidad o **ENTER** en el mando a distancia para confirmar el ajuste.
4. Si quiere volver al paso anterior, pulse

Escuchar la radio

	EN EL REPRODUCTOR	EN EL MANDO A DISTANCIA
1. Seleccione una fuente para el sintonizador.	SRC	SRC
2. Seleccione una banda.	BAND	BAND
3. Búsqueda automática. Búsqueda manual.	◀ / ▶	◀◀/▶▶
	Mantener presionado ◀ / ▶	Mantener presionado ◀◀/▶▶

Escuchar la radio - ahora tiene más opciones

Guardar las frecuencias deseadas manualmente

1. Presione **BAND** para seleccionar la banda que desea almacenar.
2. Pulse durante varios segundos en **◀|/|▶** en la unidad o en **◀◀** o **▶▶** en el mando a distancia hasta que escuche un bip.
3. Pulse varias veces para seleccionar la frecuencia deseada.
4. Pulse durante varios segundos en los botones predeterminados entre 1 a 6 hasta que escuche un bip.
5. Repita los pasos 1 a 4 a fin de presintonizar otras emisoras.

Nota

- Al intentar programar una emisora en un botón numérico de presintonía ya configurado para otra emisora de la misma banda, la configuración anterior se eliminará automáticamente.

Escuchar una emisora presintonizada

1. Pulse en **BAND** para seleccionar una banda deseada.
2. Pulse en el controlador de volumen o en **ENTER** en el mando a distancia.
3. Gire el regulador de volumen o pulse **▲** o **▼** en el mando a distancia para seleccionar una emisora predeterminada.
4. Pulse en el controlador de volumen o en **ENTER** en el mando a distancia.



Pulse **BAND** y después el botón predeterminado que desee, entre 1 a 6 a.

Ajuste de la configuración del SINTONIZADOR

En la unidad

1. Pulse en **FUNC/ • MENU**.
2. Gire el regulador de volumen para seleccionar el elemento, y pulse en él.
3. Gire el regulador de volumen para establecer la opción.
4. Pulse el regulador de volumen para confirmar el ajuste.
Si quiere volver al paso anterior, pulse **↶**.

En el mando a distancia

1. Pulse en **FUNC/ • MENU**.
2. Pulse **▲** o **▼** para seleccionar un elemento y pulse **ENTER**.
3. Pulse **▲** o **▼** para establecer la opción y pulse **ENTER**.
4. Si quiere volver al paso anterior, pulse **↶**.

PTY (Tipo de programa) (Opcional)

Busca las emisoras de radio según el tipo de programa del sintonizador de FM, del modo siguiente;

Los tipos de programas se muestran del siguiente modo.

NEWS	VARIED	LEISURE	JAZZ
AFFAIRS	WEATHER	DOCUMENT	COUNTRY
INFO	FINANCE	POP M	NATION M
SPORT	CHILDREN	ROCK M	OLDIES
EDUCATE	SOCIAL	EASY M	FOLK M
DRAMA	RELIGION	LIGHT M.	
CULTURE	PHONE IN	CLASSICS	
SCIENCE	TRAVEL	OTHER M	

PI (Identificación del programa) SOUND / MUTE (Opcional)

PI SOUND : Cuando la frecuencia de una emisora sintonizada cambia a AF (Frecuencia alternativa) con un PI sin identificar, se mantiene el sonido.

PI MUTE : Cuando la frecuencia de una emisora sintonizada cambia a AF con un IP no identificado, se silencia el sonido hasta que se identifica el PI.

CT (Reloj) ON/OFF (Opcional)

Puede utilizar la información RDS CT para actualizar la hora. Cuando no se recibe la información RDS CT y selecciona CT como OFF, puede ajustar la hora usted mismo. Consulte la página 10 para configurar el reloj.

ALARMA/BUSCAR TA (Avisos de tráfico) (Opcional)

TA ALARM : Cuando la emisora sintonizada no proporcione información TP durante 5 segundos, se emitirá un doble pitido.

TA SEEK : Cuando la emisora sintonizada no reciba información TP durante 5 segundos, el receptor sintonizará la siguiente emisora con información TP.

- **REG (Región) ON(ENCENDIDA)/OFF(APAGADA) (Opcional)**
REG ENCENDIDO : La unidad sintonizará otra emisora, dentro de la misma red, que emita el mismo programa cuando las señales de recepción de la emisora actual sean demasiado débiles.
REG APAGADO : La unidad cambia a otra emisora dentro de la misma red al recibir señales más débiles de la emisora actual (en este modo, el programa puede diferir de la recibida en la actualidad).
- **AF (Frecuencia alternativa) ON(ENCENDIDA)/OFF(APAGADA) (Opcional)**
Cuando la calidad de la recepción empeore, el sintonizador pasará automáticamente a otra emisora de la red que emita una mejor calidad de recepción, empleando los códigos PI y AF.
- **SENS(Sensitividad del sintonizador.) MID/ HI/ LOW**
En una zona donde la recepción de la señal es débil, ayuda a que el sintonizador busque más emisoras. Si la recepción es débil, habrá menos opciones de ajuste.
- **PS(Barrido presintonías)**
Aparecerá cada una de las emisoras presintonizadas. Para cancelar, pulse en **ENTER** (o regulador de volumen).
- **AS (Almacenamiento automático)**
Las seis frecuencias más potentes se almacenarán en las presintonías (1 a 6) según la fuerza de su señal. Para cancelar, pulse en **ENTER** (o regulador de volumen).

Utilización de un dispositivo USB

	EN EL REPRODUCTOR	EN EL MANDO A DISTANCIA
1. Abra la cubierta de USB.	-	-
2. Conecte el dispositivo USB.	-	-
3. Ajuste el volumen.	Gire el regulador de volumen	VOLUME ^ v

Utilización de un dispositivo USB - ahora tiene más opciones

Desplazarse a otra unidad

Al conectar esta unidad al multi-lector, presione **BAND (BAND/ DRV** en el mando a distancia) para pasar a la siguiente unidad. Cada vez que presione el botón cambiará el modo del controlador.

Búsqueda rápida de un archivo deseado

Puede seleccionar y reproducir un archivo deseado independientemente del orden en USB.

1. Pulse durante varios segundos en **ENTER** (o regulador de volumen) para revisar todas las carpetas.
2. Gire el regulador de volumen de la unidad o pulse **▲** o **▼** en el mando a distancia para seleccionar el archivo deseado.
3. Pulse **ENTER** (o regulador de volumen) para iniciar la reproducción.

Nota

- Pulse durante varios segundos en **ENTER** (o regulador de volumen) para revisar todas las carpetas.
A continuación, repita los pasos anteriores del 1 al 3 para reproducir el archivo deseado.
- Si el dispositivo USB ya estuviera conectado, presione **SRC (SRC** en el mando a distancia) para seleccionar una fuente para el USB.
- Las funciones Pausa / Explorar intro. / Repetir / Aleatorio / ... son las mismas que las vistas en la sección "Escuchar un CD - ahora tiene más opciones". Consulte la página 10.

Compruebe lo siguiente.

- No retire el dispositivo USB durante la operación.
- Para un dispositivo USB de mayor capacidad, podría tardar más de unos minutos en examinarlo
- Para prevenir la pérdida de datos, haga una copia de seguridad.
- Si usa un cable de extensión o un concentrador USB, el dispositivo USB no podrá ser reconocido.
- No se admite el sistema de archivos NTFS. (Sólo se admite el sistema de archivos FAT (16/32).).
- No se admiten discos duros externos, dispositivos bloqueados o dispositivos de memoria USB
- El puerto USB de la unidad no puede conectarse al PC.
- La unidad no puede usarse como un dispositivo de almacenamiento.

Conexión de un aparato Bluetooth

Antes de iniciar el proceso emparejado, asegúrese de que la función Bluetooth está activada en su teléfono. Consulte el manual de usuario de su teléfono. El proceso de emparejado establece comunicación entre su unidad y el teléfono Bluetooth, y sólo es necesario activarla una vez, durante la configuración inicial. Si la conexión tiene éxito, el teléfono es registrado (Device 1-5) y el parpadeo del indicador de la unidad se detiene. El proceso de emparejado puede ser distinto dependiendo del teléfono. El código PIN es 1234.

	EN EL REPRODUCTOR
1. Entre en el menú.	BT
2. Encuentre el menú "CONNECTION".	Gire el regulador de volumen
3. Busque teléfonos con tecnología inalámbrica Bluetooth.	Pulse el regulador de volumen
4. Seleccione el teléfono que desee conectar.	Gire el regulador de volumen
5. Conecte el teléfono.	Pulse el regulador de volumen
6. Seleccione el menú "CONN".	Pulse el regulador de volumen

Nota

- Si apaga la unidad mientras habla por el teléfono mediante la función BT de la unidad, la función se desactivará y podrá hablar por el teléfono directamente.
- El micrófono debe estar cerca y apuntando hacia delante a la persona que habla. Instale el micrófono como se muestra a continuación.

Unidad de micrófono (incluida)

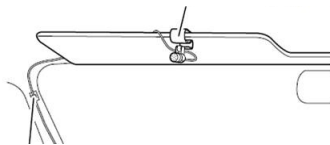

Uso de los botones para la tecnología inalámbrica Bluetooth

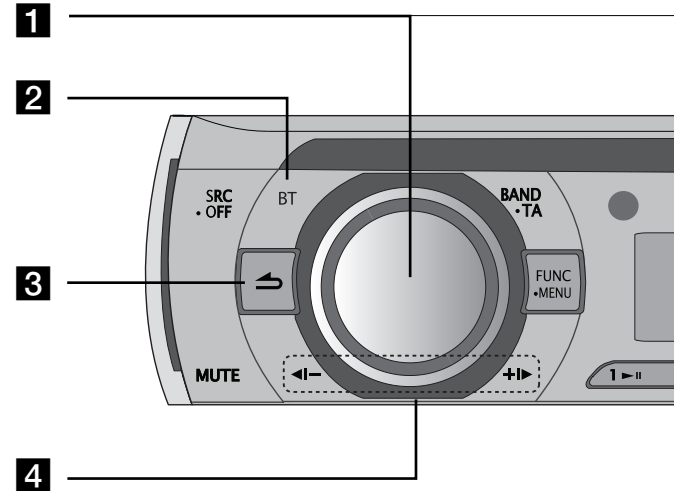

- 1 • **Pulse el regulador de volumen:** Avance hasta el siguiente índice de configuración.
 - **Gire el regulador de volumen:** Mover los contenidos verticalmente en el ajuste o elegir un corrector ortográfico al escribir las palabras en la unidad.
- 2 **BT:** Púlselo para entrar en la función BT.
- 3 **←:** Vuelve al paso anterior.
- 4 **Ajusta el volumen del micrófono** mientras habla por teléfono con la función BT.
 - **←-:** Presione para borrar una corrección ortográfica o ir a los contenidos anteriores. Presione durante más de 1 segundo para borrar todas las palabras introducidas en la pantalla cuando escriba en la unidad.
 - **+!▶:** Cuando escriba algunas palabras en la unidad, púlselo para desplazarse al espacio siguiente en la pantalla.

Uso de los botones para la tecnología inalámbrica *Bluetooth* - ahora tiene más opciones

Desconexión de un teléfono

Vaya al menú (BT -> CONNECTION -> Nombre del dispositivo conectado -> DISCONNECT)

Responder y finalizar una llamada

Cuando su unidad suene, presione **BT** para contestar la llamada. Para finalizar una llamada, mantenga presionado **BT**.

Rechazar una llamada

Cuando su unidad suene, mantenga presionado **BT**.

Realizar una llamada guardada como un número predeterminado

Presione **BT** y el número preasignado (1~6).

Comprobar llamadas perdidas

Al no responder una llamada entrante, el mensaje de llamada perdida se mostrará en la ventana de visualización (sin el perfil de auriculares). Cuando aparezca “ ? ”, vaya al menú (BT -> CALL-> MISSED). Puede comprobar la lista de llamadas perdidas. Para realizar una llamada, presione BT. Para finalizar la llamada y colgar el teléfono, mantenga presionado **BT**.

Nota

- La lista de Llamadas perdidas, Llamadas realizadas y Llamadas recibidas se clasifica de más reciente a más antigua.
- Cuando desee realizar una llamada internacional, presione **+▶** para añadir “+” y presione de nuevo para eliminarlo.
- “+” sólo podrá añadirse cuando la lista de detalles de Llamadas perdidas, Realizadas o Recibidas esté seleccionada.
- Rechazar un llamada / Realizar un llamada a un número preasignado / Notificación de llamada perdida (Estas funciones sólo están disponibles en teléfonos con perfil de auriculares.)

Guardar números de teléfono en las últimas llamadas

Puede guardar fácilmente hasta 6 números de teléfono en las últimas llamadas. Vaya al menú (CALL -> RECEIVED -> Gire el regulador de volumen hasta el número de teléfono que desee guardar -> SAVE -> Seleccione un número entre 1~6).

Transferencia de audio

Es posible alternar la conexión de audio entre su teléfono equipado con Bluetooth y esta unidad.

1. Presione **BT** para responder la llamada.
2. Presione de nuevo **BT**. Se mostrará el mensaje “Private” (“privado”). Si el modo privado (private) está seleccionado en la unidad, presione **BT** para regresar al modo de llamada con manos libres.

Emparejado de su unidad y un dispositivo con Bluetooth (Reproductor MP3, teléfono MP3...)

Al activar el dispositivo Bluetooth conectado a la unidad podrá escuchar archivos MP3 mediante conexión inalámbrica. El método para utilizar dispositivos Bluetooth es el mismo que el utilizado para un teléfono Bluetooth. Consulte la guía de usuario del teléfono para saber cómo utilizar esta función.

Reproducción de archivos MP3

Al encender la función Bluetooth, el dispositivo compatible mostrará el mensaje “Bluetooth” en la pantalla de inicio. El Bluetooth permanecerá conectado hasta que decida apagar el dispositivo. Presione repetidamente **SRC** para seleccionar “BT Music”. Para reproducir un archivo MP3 almacenado en su dispositivo. Consulte la guía de usuario del teléfono para saber cómo utilizar esta función.

Perfiles de información para tecnología inalámbrica Bluetooth

Para utilizar la tecnología Bluetooth, los dispositivos deben poder interpretar ciertos perfiles. Esta unidad es compatible con los siguientes perfiles.

GAP (Generic Access Profile - Perfil de acceso genérico)

HFP (Hands Free Profile - Perfil de manos libres)

HSP (Hands Set Profile - Perfil de auriculares)

GAVDP (Generic Audio/Video Distribution Profile - Perfil de distribución de audio/vídeo genérico)

A2DP (Advanced Audio Distribution Profile - Perfil de distribución de audio avanzado)

AVRCP (Audio/Video Distribution Remote Control Profile - Perfil de control remoto de audio/vídeo)

OPP (Object Push Profile - Perfil de carga de objetos)

Ajustes de la configuración (Tecnología inalámbrica Bluetooth)

BT

CALL	RECEIVED	<p>Lista de llamadas RECEIVED/DIALED/MISSED</p> <ul style="list-style-type: none"> • Para llamar a un número, selecciónelo y presione BT. • Para guardarlo, seleccione el número de teléfono y pulse el regulador de volumen. Se mostrará el mensaje "SAVE" (GUARDAR). Pulse el regulador de volumen de nuevo. Gire el control el regulador de volumen para seleccionar un número de memoria (1-6). Pulse el regulador de volumen de nuevo. El número de teléfono se guarda.
	DIALED	
	MISSED	
	PRESET	<p>— compruebe y elimine el número de teléfono guardado en cada número de preasignación. Para eliminar el número de teléfono, seleccione el número predefinido girando el control el regulador de volumen. A continuación, pulse el regulador de volumen. Pulse el regulador de volumen de nuevo cuando se muestre el mensaje "DELETE".</p>
	REDIAL	<p>— ajuste el número de rellamadas. (1 TIME <-> 2 TIMES.) (1 intento ó 2 intentos)</p>
	DIAL	<p>— introduzca el número directamente en la unidad. Para seleccionar números del 1~10, gire el volumen. Presione +I▶ para formar el número de teléfono. Para llamar, presione BT.</p>
PHONEBOOK	LIST	<p>— Checks the list of the phone numbers saved by phonebook.</p>
	SEARCH	<p>— búsqueda del número de teléfono en la lista. (sólo inglés y ruso) Pulse +I▶ durante más de un segundo para alternar entre los idiomas ruso e inglés.</p>
	GET (ADD)	<p>— GET : Recuperar la agenda de contactos automáticamente desde el teléfono. (Este menú sólo está disponible con teléfonos que admitan esta función.) ADD (con conexión): PHONEBOOK -> ADD-> Presione PWR -> Se mostrará "000/500" A continuación, envíe los datos de la agenda de contactos desde el teléfono. Según su teléfono, el proceso de envío podría variar. Consulte la guía de su teléfono.</p>
CONNECTION	Nombre del dispositivo conectado	<p>— Visualizará el nombre del dispositivo conectado. Cuando la unidad esté conectada, puede buscar teléfonos disponibles para conectar. Seleccione el registro en los contenidos de conexión.</p>
SETUP	VISIBILITY	<p>— puede hacer imposible la búsqueda de esta unidad. (SHOWN <-> HIDDEN) (mostrada <-> oculta)</p>
	AUTO CONN	<p>— CONEXIÓN AUTOMÁTICA: ajuste de la conexión automático o no. (ON <-> OFF)</p>
	AUTO ANSWER	<p>— puede ajustar la respuesta automática o no. (ON <-> OFF)</p>
	MIC VOLUME	<p>— ajuste del volumen del micrófono del teléfono de 1 a 5. Mientras habla por el teléfono de tecnología Bluetooth, gire el control el regulador de volumen para ajustar el volumen del micrófono.</p>
BT INFO	NAME	<p>— cambia el nombre de esta unidad</p>
	PIN-CODE	<p>— cambio del código PIN. Por defecto es 1234.</p>
	ADDRESS	<p>— comprobación de la dirección.</p>

Lista de compatibilidad con teléfonos (Tecnología inalámbrica Bluetooth)

Lista de Bluetooth y fabricante aplicable.

H : Manos libres
A : Distribución de audio (A2DP)

P : Sinc de la agenda (GET)
V : Carga de objetos (Vcard, ADD)

Empresa	Lista	H	A	P	V	Empresa	Lista	H	A	P	V	Empresa	Lista	H	A	P	V			
Nokia	3230	0			0	Nokia	E70	0			0	Motorola	E398	0			0			
	3250	0			0		E71	0	0	0	0		E550	0			0	0		
	3650	0			0		E73	0	0	0	0		E680	0			0	0		
	5300	0	0	0	0		E90	0	0		0		E680i	0	0		0	0	0	
	6021	0		0	0		N70	0			0		KRZR K1	0	0		0	0	0	
	6103	0		0	0		N71	0			0		L72	0	0		0	0	0	
	6120	0	0		0		N73	0	0				RAZR V3	0			0	0	0	
	6131	0	0	0	0		N77	0	0		0		RAZR V3i	0			0	0	0	
	6230	0			0		N80	0			0		RAZR V3X	0	0		0	0	0	
	6270	0		0	0		N82	0	0		0		RAZR V9	0	0		0	0	0	
	6280	0	0	0	0		N90	0			0		RIZR Z3	0	0		0	0	0	
	6300	0	0	0	0		N91	0	0		0		RIZR Z8	0	0		0	0	0	
	6500	0	0		0		N92	0			0		ROKR E2	0	0		0	0	0	
	6600	0			0		N93	0			0		ROKR E6	0	0		0	0	0	
	6630	0			0		N95	0	0		0		SLVR L7	0		0		0	0	
	6650	0		0	0		N-Gage	0			0		U6	0		0		0	0	
	6670	0			0		N-Gage QD	0			0		V195	0		0		0	0	
	6680	0			0		E63	0	0	0	0		V360	0		0		0	0	
	6681	0			0		N72	0	0		0		V3ROHS	0	0		0	0	0	
	6820	0			0		N97	0	0		0		V500	0		0		0	0	
	7370	0		0	0		N81	0	0		0		V525	0		0		0	0	
	7380	0		0	0		N85	0	0		0		V600	0		0		0	0	
	7610	0			0		N86 8MP	0	0		0		A1600	0	0		0	0	0	
	7650	0			0		N95	0	0		0		A1890	0	0		0	0	0	
	7600	0			0		N96	0	0		0		V8	0	0		0	0	0	
	8600	0	0	0	0		5530	0	0		0		A1200	0	0		0	0	0	
	8800	0	0	0	0		5310	0	0	0	0		V6	0	0		0	0	0	
	9500	0			0		5320	0	0		0		W510	0	0		0	0	0	
	3650 (Italy)	0			0		5800i	0	0		0		SONY	K610i	0		0		0	0
	5500 SPORT	0			0		5800	0	0		0		ERICSSON	K618i	0	0		0	0	0
	6230i	0		0	0		6120C	0	0		0		K700i	0			0	0	0	
	6820a	0		0	0		6303C	0	0	0	0		K750i	0		0		0	0	
	7500prism	0	0		0		2630	0			0		K770i	0	0		0	0	0	
7650 (Italy)	0			0	6110 Navigator	0	0		0	K800i	0	0		0	0	0				
8910i	0		0	0	6288	0	0		0	K850i	0	0		0	0	0				
9300i	0			0	E65	0			0	M600i	0	0		0	0	0				
E50	0			0	E75	0	0		0	P1i	0	0		0	0	0				
E51	0	0		0	Motorola	A1000	0			P990i	0	0		0	0	0				
E60	0			0	A780	0			0	S500i	0	0		0	0	0				
E61	0			0	E1000	0		0	0	S700i	0			0	0	0				
E62	0			0	E1070	0	0		0	T610	0		0		0	0				

Lista de Bluetooth y fabricante aplicable.

H : Manos libres
A : Distribución de audio (A2DP)

P : Sinc de la agenda (GET)
V : Carga de objetos (Vcard, ADD)

Empresa	Lista	H	A	P	V	Empresa	Lista	H	A	P	V	Empresa	Lista	H	A	P	V				
SONY	T68i	○		○	○	ERICSSON	G600	○	○		○	LG	CU500	○	○		○				
	V600	○		○	○		i900	○	○		○		KE970	○	○		○	○			
	V800	○		○	○		L600	○	○		○		KG245	○			○	○			
	W550i	○		○	○		U600	○	○		○		KG800	○			○	○	○		
	W710i	○	○	○	○		U700	○	○		○		U880	○			○	○	○		
	W800i	○		○	○		Z170	○	○		○		U890	○	○						
	W810i	○		○	○		T509	○			○		M4410	○				○			
	W850i	○	○	○	○		SIEMENS	EF81	○		○		○	KF600	○	○			○	○	
	W980i	○	○	○	○			S55	○				○	KE850 PRADA	○	○			○	○	
	Z1010	○		○	○			S65	○				○	KG290	○			○	○	○	
	Z600	○		○	○			S88	○				○	KE500	○	○			○	○	
	W300	○			○			S88	○				○	KM500	○	○			○	○	
	W880	○	○		○			SK65	○				○	KU990 VIEWTY	○	○			○	○	
	W910	○	○		○			SL75	○		○		○	KU580	○	○			○	○	
	Z610	○	○		○			SX1	○				○	KU970	○	○			○	○	
SAMSUNG	D500	○			○	BLACK BERRY	8800	○		○		SAMSUNG	KU960	○	○			○			
	D600	○	○		○		8100(PEARL)	○			○		U370	○	○				○		
	D820	○	○		○		8707v	○		○	○		KE770	○	○				○		
	D900	○	○		○		BOLD 9000	○	○		○		GD900	○	○				○		
	E770	○	○		○	Curve 8310	○	○		○	KF900 Prada		○	○				○			
	E900	○		○	○	HP	HW6915	○		○	○		KC910 Renoir	○	○				○		
	i600	○	○		○		iPAQ h6315	○			○		KM900 Arena	○	○				○		
	T509	○			○	PALM	Treo750v	○	○		○		KS10	○	○				○		
	X820	○	○		○		PHILIPS	O2 Xda Atom	○	○			○	KU250	○	○				○	
	Z540V	○			○	SHARP		GX15	○				○	NEC	N750	○					
	A707(SYNC)	○	○		○			GX25	○				○	N930	○						
	S5230	○	○		○	I-MATE	K-JAM	○			○		SAGEM	MYX6-2	○						
	D900	○	○		○		PANTECH	PG-6200	○	○				○	Apple	iPhone	○				
	i8910	○	○		○	PG-8000		○			○			iPhone 3G		○	○				
	S8003	○	○		○	HTC	Touch	○	○		○		iPhone 3GS	○		○		○			
	S8300	○	○		○		Touch Pro	○	○		○										
	E950	○	○		○																
	F210	○	○		○																
	F300	○	○		○																

Nota

1. Cuando el teléfono presente la función <Ahorro de energía Bluetooth>, deberá activar dicha función para mantener la conexión.
2. Al cambiar el modo de llamada del manos libres al teléfono, la conexión puede desconectarse.
3. Algunos teléfonos no admiten la función Rechazar.
4. Una carga baja de batería en el teléfono puede ocasionar problemas.



“La palabra Bluetooth, su marca y logotipo son propiedad de Bluetooth SIG, Inc., y cualquier uso de estas marcas por parte de LG Electronics se realiza siempre bajo licencia. Otras marcas registradas y nombres comerciales pertenecen a sus respectivos propietarios.”

La tecnología inalámbrica *Bluetooth*® consiste en un sistema que permite la conexión por radio entre dos dispositivos electrónicos dentro de un radio máximo de 10 metros. La conexión de dispositivos individuales bajo la tecnología inalámbrica *Bluetooth*® no incurrirá en importes adicionales. Un teléfono móvil con tecnología inalámbrica *Bluetooth*® podrá utilizarse mediante Cascada si la conexión se ha realizado mediante tecnología inalámbrica *Bluetooth*®.

Condiciones de funcionamiento para el uso de una función *Bluetooth*

- Cierre las ventanillas.
- Apague el aire acondicionado o la calefacción.
- Detenga el vehículo o circule a poca velocidad.
- Realice la llamada en un lugar tranquilo.
- La calidad de la llamada puede variar dependiendo del tipo de teléfono, de las condiciones climáticas durante la conducción, etc.
- El uso del teléfono mientras conduce puede provocar accidentes.
- La función *Bluetooth* puede no funcionar debidamente con ciertos tipos de teléfonos equipados con Bluetooth.

Solución de averías

	Síntoma	Causa	Solución
GENERALES	La unidad no se enciende. La unidad no funciona.	La toma de alimentación y el conector están incorrectamente conectados.	Confirme una vez más que todas las conexiones sean correctas.
		El fusible se ha fundido.	Rectifique el problema que causó el fusible fundido y cámbielo. Asegúrese de instalar el fusible correcto de la misma resistencia.
		El ruido y otros factores son la causa de que el microprocesador incorporado funcione incorrectamente.	Apague y encienda la unidad.
	No se escucha ningún sonido. / El nivel de volumen no puede subirse.	Los cables no están correctamente conectados.	Conecte los cables correctamente.
CD	Experimenta saltos del audio.	Esta unidad no está firmemente asegurada.	Asegure firmemente esta unidad.
	La reproducción no es posible.	El disco está sucio.	Limpie el disco.
		El disco cargado es de un tipo que esta unidad no puede reproducir.	Compruebe el tipo del disco.
Radio	No se pueden sintonizar emisoras de radio.	La potencia de la señal de las emisoras es demasiado débil (al buscarlas con la sintonización automática.)	Sintonice las emisoras manualmente.
		No se han predefinido ninguna emisora o se han borrado (al sintonizar explorando las emisoras predefinidas.)	Predefina las emisoras. (Consulte la página 12.)
Mando a distancia	La unidad no funciona correctamente incluso al presionar los botones correctos en el mando a distancia.	La potencia de la batería es baja.	Cargue la nueva batería.

Especificaciones

GENERALES

Potencia de salida	53 W x 4 CH (Máx.)
Alimentación	12 V CC
Impedancia de altavoces	4 Ω
Sistema de toma a tierra	Negativo
Dimensiones (An x Al x Lg)	178 x 50 x 169 mm (sin el panel frontal)
Peso neto (aprox.)	1,37 kg

Sintonizador

FM

Respuesta en frecuencia	87.5 a 107.9, 87.5 a 108 MHz, 65 a 74 o 87.5 a 108 MHz
Relación S/R	55 dB
Distorsión	0,7 %
Sensibilidad utilizable	12 dB μ V

AM (MW)

Respuesta en frecuencia	520 a 1720 ó 522 a 1620 kHz
Relación S/R	50 dB
Distorsión	1,0 %
Sensibilidad utilizable	28 dB μ V

CD

Respuesta en frecuencia	20 Hz a 20 kHz
Relación S/R	80 dB
Distorsión	0,12 %
Separación de canales (1 kHz)	55 dB

AUX

Respuesta en frecuencia	20 Hz a 20 kHz
Relación S/R	80 dB
Distorsión	0,1 %
Separación de canales (1 kHz)	45 dB
Nivel máximo de entrada (1 kHz)	1,1 V

Bluetooth

ENERGÍA TX	4 dBm
Rango de frecuencia	2402 a 2480MHz
Versión	Especificación Bluetooth 2.0 + EDR

USB

Versión	USB 1,1
---------	---------

SALIDA de línea

Respuesta de frecuencia	20 Hz a 20 kHz
Voltaje de salida	2 V (max.)

Subwoofer (opcional)

Respuesta de frecuencia	20 Hz a 120 Hz
Voltaje de salida	2,0 V (max.)

Los diseños y especificaciones pueden estar sujetos a cambios sin previo aviso.

