

# HASZNÁLATI ÚTMUTATÓ LCD TV / LED LCD TV / PLAZMA TV

Kérjük, gondosan olvassa el az útmutatót a készülék üzembe helyezése előtt.

Az útmutatót őrizze meg későbbi használatra.

## Külön vásárolható meg

Fali rögzítő

LSW100B vagy  
LSW100BG

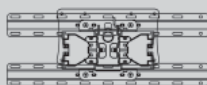

(32LE4\*\*\*, 32LE5\*\*\*,  
32LE7\*\*\*, 32LD4\*\*\*,  
32LD6\*\*\*, 32LD7\*\*\*,  
32LD8\*\*\*)

LSW200B vagy  
LSW200BG

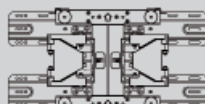

(37/42LE4\*\*\*,  
37/42/47LE5\*\*\*,  
37/42/47LE7\*\*\*, 42/47LE8\*\*\*,  
37/42LD4\*\*\*, 37/42/47LD6\*\*\*,  
42/47LD7\*\*\*, 37/42LD8\*\*\*,  
42/47LX6\*\*\*)

LSW400B vagy  
LSW400BG vagy  
DSW400B vagy  
DSW400BG

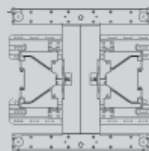

(55LE5\*\*\*,  
55LE7\*\*\*,  
55LE8\*\*\*,  
55LD6\*\*\*,  
55LX9\*\*\*)

LSW200BX vagy  
LSW200BXG

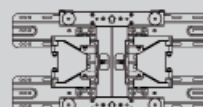

(47LX9\*\*\*)

PSW400B vagy PSW400BG vagy  
DSW400BG

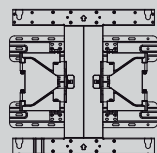

(50PK5\*\*, 50PK7\*\*\*, 50PK9\*\*\*, 50PX9\*\*\*)

PSW600B vagy PSW600BG

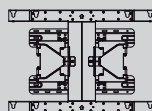

(60PK5\*\*, 60PK7\*\*\*, 60PK9\*\*\*, 60PX9\*\*\*)

A gyártó fenntartja magának a jogot arra, hogy értesítés nélkül lecserélje, ill. átalakítsa az opcionális tartozékokat, a termékminőség javítása érdekében.

A tartozékok megvásárlásához forduljon a helyi termékforgalmazóhoz.

Az eszköz csak az LG kompatibilis LED LCD-TV-khez, LCD-TV-khez vagy Plazma TV-khez használható.

Vezeték nélküli  
médiatár  
(AN-WL100E)

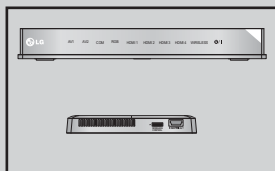

(Az 32/37/42LD4\*\*\*)

Vezeték nélküli LAN  
szélessávhoz/  
DLNA-csatlakozóhoz  
(AN-WF100)



(Az 50/60PK950,  
50/60PK950N, 50/60PK980,  
50/60PK990, 50/60PX950N,  
50/60PX980, 50/60PX990)

**HDMI**

A HDMI, a HDMI embléma és a High-Definition Multimedia Interface a HDMI Licensing LLC védjegyei vagy bejegyzett védjegyei.

# TARTALOM

## ELŐKÉSZÜLETEK

LED LCD TV modellek: 32/37/42LE4***, 32/37/42/47/55LE5***, 32/37/42/47/55LE75**, 32/37/42/47/55LE78**, 32/37/42/47/55LE79**, 42/47/55LE8***, 42/47LX6***	A-1
LCD TV modellek: 32/37/42LD4***, 32/37/42/47/55LD6***, 32/42/47LD7***, 32/37/42LD8***	A-15
LED LCD TV típusok : 47/55LX9***	A-27
LED LCD TV modellek : 42/47LE73**	A-36
PLAZMA TV modellek: 50/60PK5**, 50/60PK7***, 50/60PK9***, 50/60PX9***	A-45

## KÜLSŐ BERENDEZÉSEK BEÁLLÍTÁSA

Antenna csatlakoztatása	1
Kompozit kábellel csatlakoztatva	2
Csatlakoztatás HDMI-kábel segítségével	3
HDMI - DVI kábellel csatlakoztatva	4
Scart-kábellel csatlakoztatva	5
USB beállítás	6
Az antennabemenethez csatlakoztatva	6
RCA-kábellel csatlakoztatva	7
Csatlakoztatás 15 tűs D-sub kábellel	8
A CI-MODUL BEHELYEZÉSE	9
FEJHALLGATÓ BEÁLLÍTÁSA	9
A DIGITÁLIS AUDIOKIMENET BEÜZEMELÉSE	10
KÜLSŐ KÉSZÜLÉKEK VEZETÉK NÉLKÜLI CSATLAKOZTATÁSA	11
Választható képernyő-felbontás	12
A képernyő beállítása számítógépes használatra	15
Hálózati beállítások	19

## TV-NÉZÉS / CSATORNÁK BEÁLLÍTÁSA

A készülék be/kikapcsolása	29
A beállítás elindítása	29
Programválasztás	29
Hangerő beállítása	29
GYORS MENÜ	30
A képernyőn megjelenő menübeállítások kiválasztása és módosítása	31
Automatikus programbeállítás	33
KÁBELES DTV-BEÁLLÍTÁSOK	38
Kézi programbeállítás	39
Programhely rendezés	43
Antenna erősítő	47
CI [COMMON INTERFACE] (ÁLTALÁNOS ILLESZTŐFELÜLET) ADATAI	48
Szoftverfrissítés	49
Képteszt/Hangteszt	51
Jelteszt	52
TERMÉK-/SZOLGÁLTATÁS-INFORMÁCIÓ	53

HÁLÓZAT ELLENŐRZÉSE	53
Egyszerűsített használati útmutató	54
A programtáblázat behívása	55
BEMENETI LISTA	57
INPUT LABEL (BEMENET CÍMKÉJE)	58
ADATSZOLGÁLTATÁS	59
MHP szolgáltatás	60
SIMPLINK	62
AV MÓD	66
Inicializálás (Gyári beállítások visszaállítása)	67

## NETCAST

Jogi közlemény	68
Netcast menü	70
YOUTUBE	71
AccuWeather	73
picasa	74

## A BLUETOOTH HASZNÁLATA

Mi is az a Bluetooth?	76
A Bluetooth-funkció beállítása	77
Bluetooth-fejhallgató	78
A Bluetooth-eszköz eltávolítása	82
Saját Bluetooth-információ	83
Fényképek fogadása külső Bluetooth-eszközzel	84
Zenehallgatás külső Bluetooth-eszközzel	85

## 3D KÉPALKOTÁS

3D TECHNOLÓGIA	86
Képek megtekintése 3D-ben	86
A HÁROMDIMENZIÓS SZEMÜVEG HASZNÁLATA	87
A 3D KÉPEK MEGTEKINTÉSI TARTOMÁNYA	87
3D KÉPEK MEGTEKINTÉSE	88

## AZ USB- VAGY SZÁMÍTÓGÉPES ESZ- KÖZ HASZNÁLATA

USB-eszközök csatlakoztatása	90
DLNA	92
Filmlista	96
PHOTO LIST (FÉNYKÉPLISTA)	107
MUSIC LIST (ZENELISTA)	117
DivX regisztrációs kód	126
Deaktiválás	127

## JÁTÉK

Játékgép	128
----------	-----

# TARTALOM

## EPG (ELECTRONIC PROGRAMME GUIDE – ELEKTRONIKUS MŰSORFÜZET) (DIGITÁLIS ÜZEMMÓDBAN)

A műsorfüzet be-/kikapcsolása .....	130
Program kiválasztása .....	130
Gombfunkciók NOW/NEXT Guide módban....	130
Gombfunkciók a 8 Days Guide (8 napos műsorfüzet) módban .....	131
Gombfunkciók a Date Change (Dátum módosítása) módban .....	132
Gombfunkciók a kibővített leírás szövegmezőjében .....	132
Gombfunkciók a Record/Remind Setting (Felvétel/Emlékeztető beállítása) módban.....	133
Gombfunkciók Schedule List (Ütemezési lista) üzemmódban.....	134

## KÉPVEZÉRLÉS

A KÉP MÉRETÉNEK (KÉP ARÁNYÁNAK) BEÁLLÍTÁSA.....	135
Képvarázsló.....	137
ENERGIATAKARÉKOS ÜZEMMÓD.....	138
ELŐRE MEGADOTT KÉPBEÁLLÍTÁSOK.....	139
KÉZI KÉPBEÁLLÍTÁS.....	141
KÉPJAVÍTÁSI TECHNOLÓGIA .....	143
Speciális képbeállítások.....	144
Kép visszaállítása .....	147
TruMotion .....	148
LED helyi sötétítés .....	149
POWER INDICATOR (TÁPELLÁTÁSJELZŐ) 150	
Image Sticking Minimization (ISM; beégést megelőző funkció) módszer .....	151
MÓDBEÁLLÍTÁS.....	152
DEMO MODE (BEMUTATÓ ÜZEMMÓD).....	153

## HANG ÉS NYELV BEÁLLÍTÁSA

AUTO VOLUME (AUTOMATIKUS HANGERŐ) BEÁLLÍTÁSA.....	154
CLEAR VOICE II(TISZTA HANG II).....	155
HANG-ALAPBEÁLLÍTÁSOK – SOUND MODE(HANGÜZEMMÓD).....	156
HANGBEÁLLÍTÁSOK MÓDOSÍTÁSA – USER(EGYÉNI) BEÁLLÍTÁS.....	157
Infinite Sound .....	157
BALANSZ BEÁLLÍTÁSA .....	158
TV SPEAKERS (TV-HANGSZÓRÓK) BE/ KIKAPCSOLÁSA.....	159
DTV hangbeállítás(CSAK DIGITÁLIS ÜZEMMÓDBAN).....	160
A DIGITÁLIS AUDIOKIMENET KIVÁLASZTÁSA. 161	

AUDIO RESET (HANG ALAPHELYZETBE ÁLLÍTÁSA) .....	162
AUDIO DESCRIPTION (HANG LEÍRÁSA)(CSAK DIGITÁLIS ÜZEMMÓDBAN) .....	163
I/II	
- Sztereoó/kettős vétel (Csak analóg módban) 164	
- NICAM-vétel (Csak analóg módban).....	165
- A hangszóró hangkimenetének kiválasztása 165	
Nyelv-/országválasztás a képernyőn megjelenő menüben .....	166
NYELV KIVÁLASZTÁSA .....	167

## IDŐ BEÁLLÍTÁSA

Az Óra beállítása.....	169
AUTOMATIKUS BE- ÉS KIKAPCSOLÁSI IDŐZÍTŐ BEÁLLÍTÁSA.....	170
Elalvás időzítő beállítása .....	171

## TARTALOMSZŰRÉS/KORLÁTOZÁSI SZINTEK

JELSZÓ MEGADÁSA ÉS A RENDSZER ZÁROLÁSA .....	172
PROGRAM ZÁROLÁSA .....	173
TARTALOMSZŰRÉS(CSAK DIGITÁLIS ÜZEMMÓDBAN) .....	174
Külső bemeneti blokk.....	175
GOMBZÁR .....	176

## TELETEXT

Be-/kikapcsolás .....	177
SIMPLE Text.....	177
TOP Text.....	178
FASTEXT .....	178
Speciális teletext funkciók.....	179

## DIGITÁLIS TELETEXT

TELETEXT A DIGITÁLIS SZOLGÁLTATÁSON BELÜL .....	180
TELETEXT A DIGITÁLIS SZOLGÁLTATÁSBAN. 180	

## FÜGGELÉK

HIBAEHÁRÍTÁS .....	181
Karbantartás.....	183
A termék jellemzői .....	184
Távírányító infravörös kódja .....	201
Külső vezérlőegység beállítása .....	202
A nyílt forráskódú szoftverekre vonatkozó megjegyzések .....	209



# ELŐKÉSZÜLETEK

LED LCD TV MODELLEK: 32/37/42LE4\*\*\*, 32/37/42/47/55LE5\*\*\*, 32/37/42/47/55LE75\*\*, 32/37/42/47/55LE78\*\*, 32/37/42/47/55LE79\*\*, 42/47/55LE8\*\*\*, 42/47LX6\*\*\*

## TARTOZÉKOK

Ellenőrizze, hogy az alábbi tartozékokat tartalmazza-e a TV csomagja. Amennyiben bármelyik tartozék hiányzik a csomagból, vegye fel a kapcsolatot azzal a viszonteladóval, ahol a terméket vásárolta.

■ Az Ön TV-készülékének egyes részei eltérhetnek az ábrán láthatóktól.

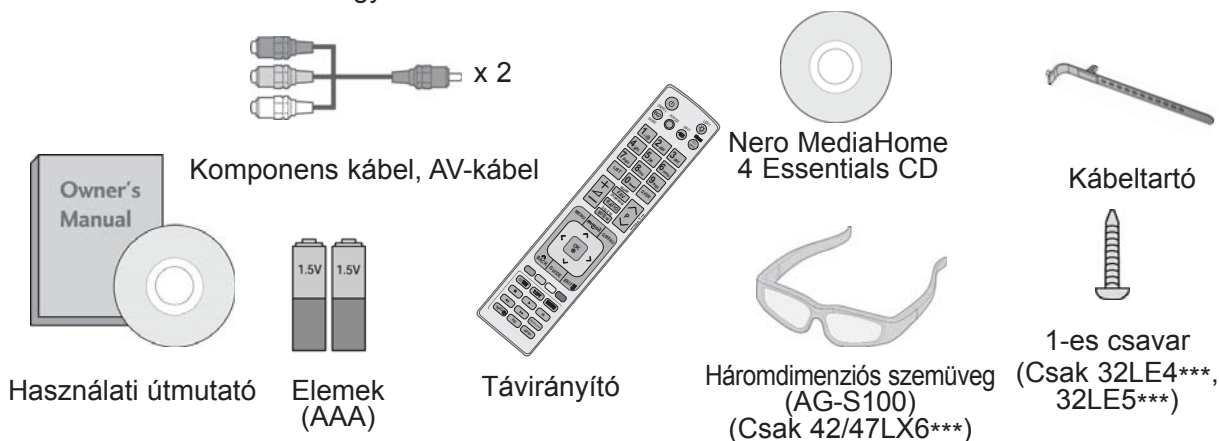

Ez a tartozék nem minden típus esetén áll rendelkezésre.



**Törölkendő**  
A képernyő tisztítására használható.

\* Ha a készülék burkolata koszos vagy ujjlenyomatos, a készülékhez kapott tisztítókendővel óvatosan törölje le.

A foltok eltávolításakor ne dörzsölje durván a felületet. Legyen óvatos, mert a túl erős dörzsölés hatására a készülék megkarcolódhat vagy a színe megváltozhat.



**törölkendő (kesztyűcske)**

(Csak 32/37/42/47/55LE75\*\*, 32/37/42/47/55LE78\*\*, 32/37/42/47/55LE79\*\*)

A készülék külsején található foltokat / ujjlenyomatokat kizárólag a termékhez mellékelt törölkendővel (kesztyűcskével) törölje le gyengéden.

Az előlő keret megtisztításához permetezzen 1-2 puff vizet a törölkendőre, és lassan, egyirányban törölje le a készüléket. A tisztítás után távolítsa el a felesleges nedvességet.

A nagyfokú nedvesség vízfoltokat eredményezhet a kereten.

(Csak 32/37/42/47LE5\*\*\*, 32/37/42/47LE75\*\*, 32/37/42/47LE78\*\*, 32/37/42/47LE79\*\*, 42/47LX6\*\*\*)



(M4 x 16)

(Csak 42/47/55LE8\*\*\*)



(M4 x 20)

(Csak 55LE5\*\*\*, 55LE75\*\*, 55LE78\*\*, 55LE79\*\*)

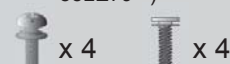

(M4 x 24) (M4 x 16)

(Csak 32LE4\*\*\*)



(M4 x 22)

(Csak 37/42LE4\*\*\*)



(M4 x 24)

(Csak 32/37/42LE4\*\*\*)



(M4x16)

Csavarok az állvány összeszereléséhez

## Ferritmag (Ez a funkció nem minden típus esetén elérhető.)

A tápkábel csatlakoztatásakor keletkező elektromágneses sugárzás ferritmag segítségével mérsékelhető.

A ferritmag annál hatékonyabb, minél közelebb helyezi el a tápcsatlakozóhoz



Dugja be teljesen a tápcsatlakozót.



Ferritmag

(Ez az elem nem minden típus esetén elérhető.)

# ELŐKÉSZÜLETBEN

## AZ ELŐLAPON TALÁLHATÓ KEZELŐSZERVEK

### ! MEGJEGYZÉS

- ▶ A TV-készülék az energiafogyasztás csökkentése érdekében készenléti módba kapcsolható. Ha a készüléket hosszabb ideig nem használja, akkor az energiafogyasztás csökkentése érdekében a főkapcsolóval kapcsolja ki.  
Jelentős mértékben csökkenthetők a használat közbeni energiafogyasztás és a működés költségei, ha csökkenti a kép fényerejét.

### ▲ FIGYELEM!

- ▶ Ne álljon rá az üvegállványra, és óvja az erős ütődésektől. Ellenkező esetben az állvány eltörhet, az üvegszilánkok sérülést okozhatnak, valamint a készülék leeshet.
- ▶ Ne húzza a TV-készüléket. Ellenkező esetben a padló vagy a készülék megsérülhet.

- Az Ön TV-készülékének egyes részei eltérhetnek az ábrán láthatóktól.

**Csak 32/37/42/47/55LE5\*\*\*, 32/37/42/47/55LE75\*\*, 32/37/42/47/55LE78\*\*, 32/37/42/47/55LE79\*\*, 42/47LX6\*\*\***

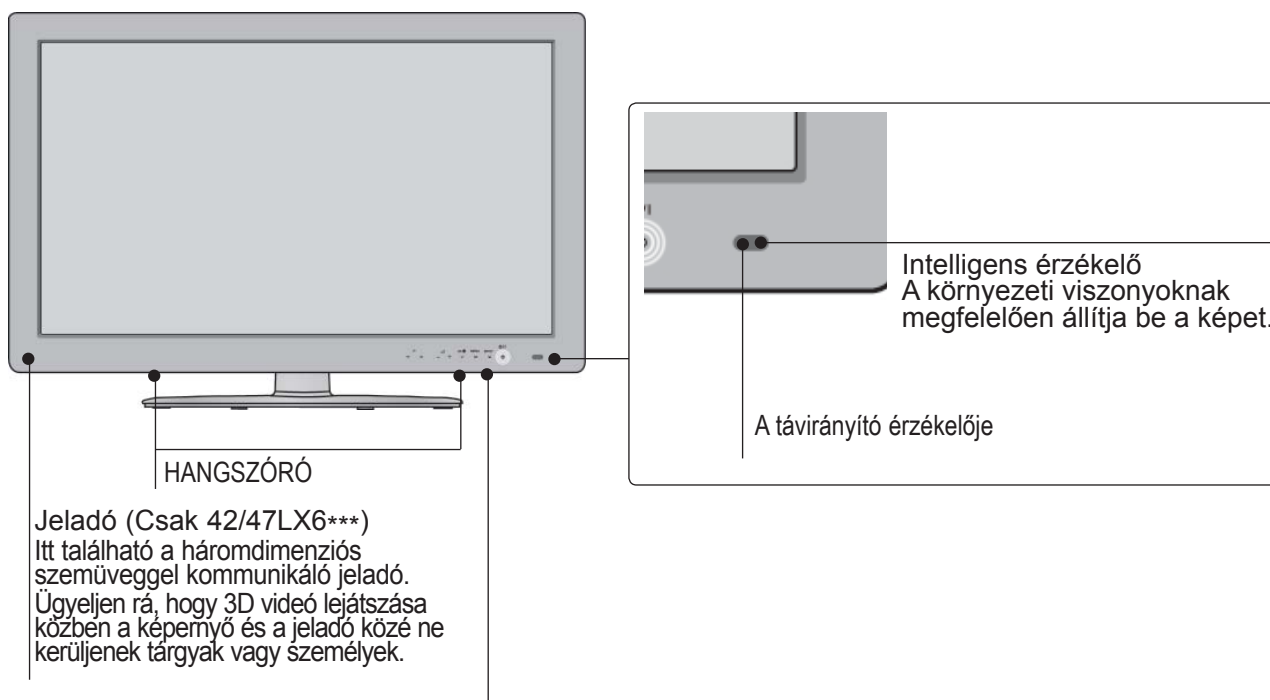

### Érintőgomb

A kívánt gomb funkciója érintéssel használható.

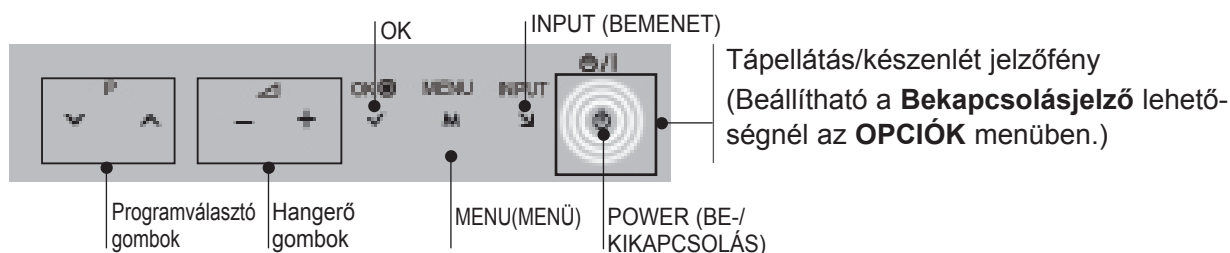

Csak 42/47/55LE8\*\*\*

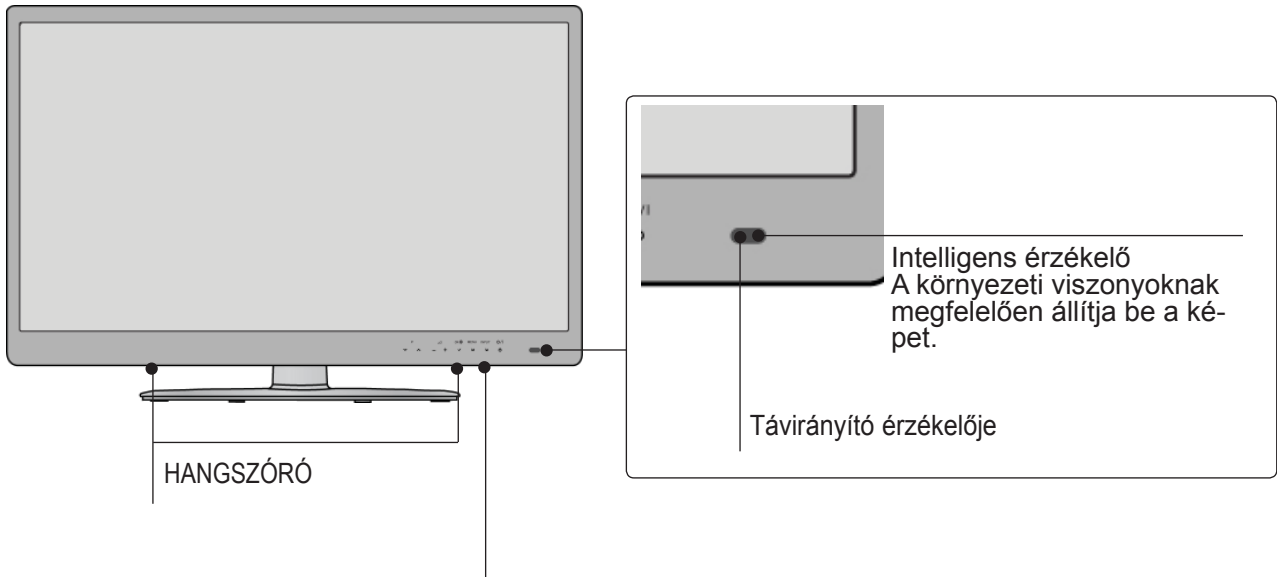

Érintőgomb  
A kívánt gomb funkciója érintéssel használható.

Programválasztó gombok

Hangerő gombok

OK

MENU (MENÜ)

INPUT

POWER (BE-/KIKAPCSOLÓGOMB)

Tápellátás/készenlét jelzőfény  
(Beállítható a **Bekapcsolásjelző** lehetőségnél az **OPCIÓK** menüben.)

Csak 32/37/42LE4\*\*\*

Tápellátás/készenlét jelzőfény  
(Beállítható a **Bekapcsolásjelző** lehetőségnél az **OPCIÓK** menüben.)

HANGSZÓRÓ

Intelligens érzékelő  
A környezeti viszonyoknak megfelelően állítja be a képet.

Távírányító érzékelője

Programválasztó gombok

Hangerő gombok

OK

MENU (MENÜ)

INPUT

POWER (BE-/KIKAPCSOLÓGOMB)

# ELŐKÉSZÜLETBEN

## A HÁTSÓ PANELEL KAPCSOLATOS TUDNIVALÓK

- Az Ön TV-készülékének egyes részei eltérhetnek az ábrán láthatóktól.

Csak 32/37/42LE4\*\*\*,  
32/37/42/47/55LE5\*\*\*,  
32/37/42/47/55LE75\*\*,  
32/37/42/47/55LE78\*\*,  
32/37/42/47/55LE79\*\*,  
42/47/55LE8\*\*\*

Csak 42/47LX6\*\*\*

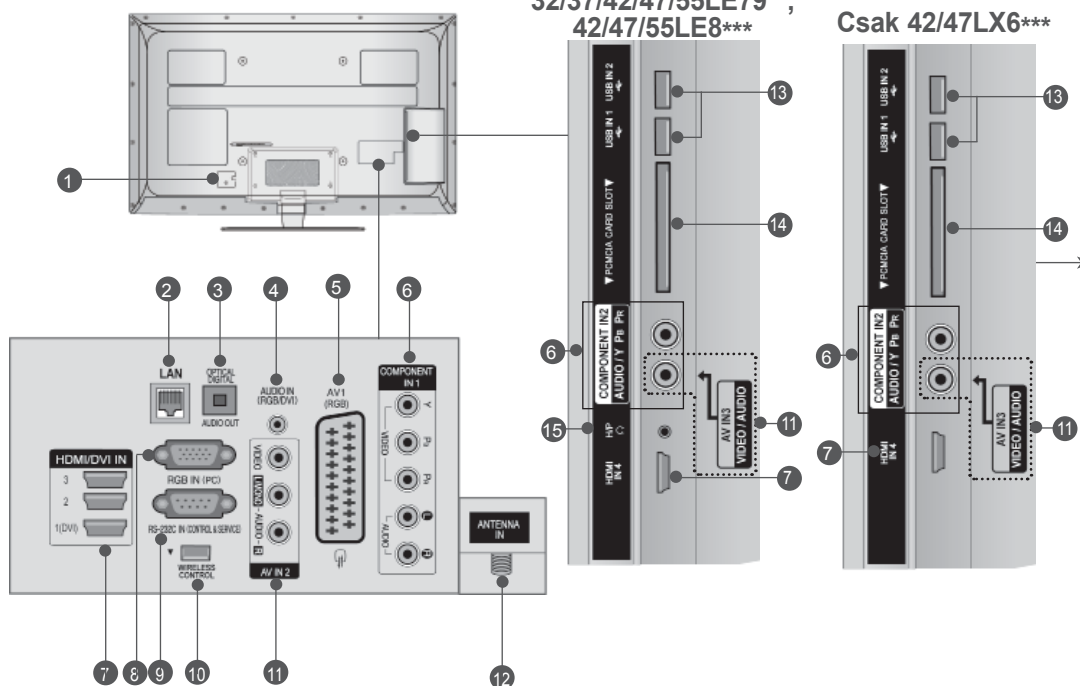

### FIGYELEM!

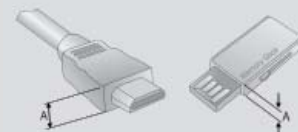

- ▶ A HDMI-kábel optimális csatlakoztatásához csak a következő vastagságú eszközt használja (csak HDMI IN 4) / USB-eszköz esetében).

\*A ≧ 10 mm

#### 1 A tápkábel csatlakozójzata

A TV váltóáramú tápforrásról működtethető. A névleges feszültség a „Műszaki adatok” című oldalon található. (▶ 184-200. oldal) A TV-t tilos egyenáramú tápfeszültségről működtetni.

#### 2 LAN

Hálózati csatlakozási lehetőség a következők számára: AccuWeather, Picasa, YouTube stb. Helyi hálózaton video-, kép- és zenei fájlokhoz is használható.

#### 3 DIGITÁLIS OPTIKAI AUDIOKIMENET

A digitális audiocsatlakozó segítségével különböző berendezésekhez csatlakoztathatja a TV-t.

Digitális audiokészülék csatlakoztatása.  
Optikai audiókábel használata.

#### 4 RGB/DVI audiobemenet

Számítógép vagy DTV-készülék hangkábelének csatlakoztatása.

#### 5 Euro Scart csatlakozó (AV1)

Külső eszköz Scart bemenetének vagy kimenetének csatlakoztatása.

#### 6 Kompozit bemenet

Kompozit video-/audioeszközök csatlakoztatása.

#### 7 HDMI/DVI IN bemenet

HDMI-jelforrások csatlakoztatása a HDMI-bemenethez. Vagy: DVI (VIDEO) jelforrás csatlakoztatása a HDMI/DVI csatlakozóhoz DVI-HDMI-kábel segítségével.

#### 8 RGB IN-bemenet

Számítógép-kimenet csatlakoztatása.

#### 9 RS-232C bemeneti csatlakozó (VEZÉRLÉS ÉS SZERVIZ)

A számítógép RS-232C csatlakozójának csatlakoztatása.  
Ez a csatlakozójzat szerviz-, illetve szállodai üzemmódban használatos.

#### 10 VEZETÉK NÉLKÜLI vezérlés

A vezeték nélküli médiadobozhoz csatlakoztatott eszközök vezetékek nélküli szabályozása a Wireless Ready hardverkulcs TV-be történő csatlakoztatásával.

#### 11 Audio-/videobemenet

A külső eszköz audio-/videokimenetének csatlakoztatása.

#### 12 Antennabemenet

Antenna vagy kábel csatlakoztatása.

#### 13 USB-bemenet

USB-tárolóeszköz csatlakoztatása.

#### 14 PCMCIA-kártyafoglat (Personal Computer Memory Card International Association)

CI-modul behelyezése a PCMCIA kártyanyílásba.

(Ez a funkció nem minden országban elérhető.)

#### 15 Fejhallgató-csatlakozó

A fejhallgató csatlakoztatása a készüléken található fejhallgató-csatlakozóhoz.

# AZ ÁLLVÁNY ÖSSZESZERELÉSE

■ Az Ön TV-készülékének egyes részei eltérhetnek az ábrán láthatóktól.

Az asztali állvány összeszerelése után ellenőrizze, hogy teljesen meghúzta-e a csavart. (Ha a csavart nem húzza meg teljesen, a készülék előredőlhet, miután a talpára állította.) Ha a csavart túlzottan meghúzza, a csavar menete megszakadhat.

- 1** Óvatosan helyezze a TV-készüléket a képernyővel lefelé egy puha felületre, amely megóvjja a képernyőt a sérüléstől.

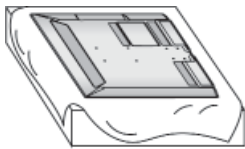

- 2** Illesse össze az **állvány törzsét** és a **talpazatot**. Szorítsa meg az **állványtest** tartócsavarjait.



(Csak 32/37/42/47LE5\*\*\*,  
32/37/42/47LE75\*\*,  
32/37/42/47LE78\*\*,  
32/37/42/47LE79\*\* , 42/47LX6\*\*\*)



(Csak 42/47/55LE8\*\*\*)



(Csak 32LE4\*\*\*)



(Csak 55LE5\*\*\*,  
55LE75\*\* , 55LE78\*\*,  
55LE79\*\*)



(Csak 37/42LE4\*\*\*)

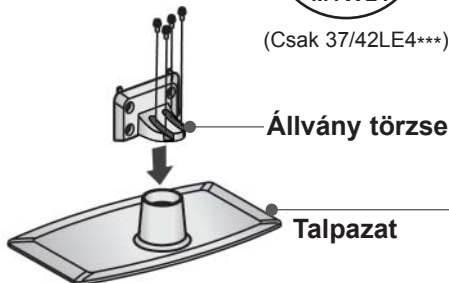

- 3** Szerelje össze a TV-készüléket az ábrán látható módon.

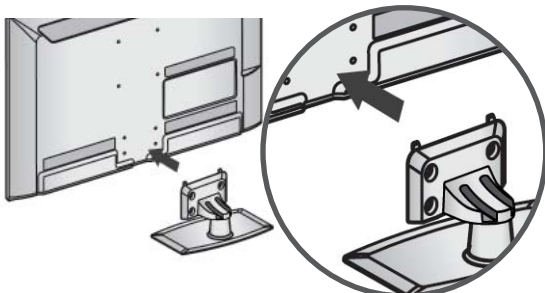

- 4** Szerelje rá az **állvány hátsó fedelét** a TV-re.

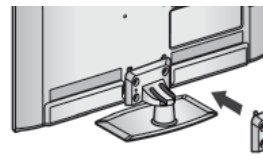

Állvány hátsó fedele

- 5** Rögzítse biztonságosan az állványt a négy csavarral a TV-készülék hátoldalán található furatok segítségével.

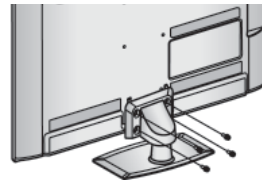

(Csak 32/37/42/47/55LE5\*\*\*,  
32/37/42/47/55LE75\*\*,  
32/37/42/47/55LE78\*\*,  
32/37/42/47/55LE79\*\*  
42/47LX6\*\*\*)



(Csak 42/47/55LE8\*\*\*)



(Csak 32/37/42LE4\*\*\*)

# ELŐKÉSZÜLETBEN

## A TV ASZTALRA TÖRTÉNŐ RÖGZÍTÉSE

(Csak 32LE4\*\*\*, 32LE5\*\*\*)

- Az Ön TV-készülékének egyes részei eltérhetnek az ábrán láthatóktól.

A készüléket rögzíteni kell az asztalhoz. Így nem lehet elmozdítani előre vagy hátra, ami személyi sérülést vagy készülékkárosodást okozhatna. Csak a kapott csavarokat használja.

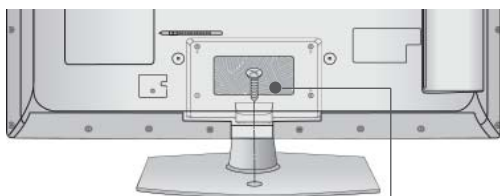

1-es csavar ( a készülékhez mellékelt alkatrész)

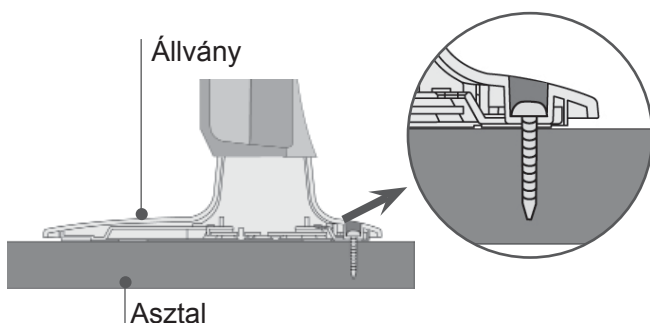

### ⚠ VIGYÁZAT!

- ▶ A készüléket biztonságosan, a felszerelési előírásoknak megfelelően kell a falra/talpra szerelni, mert különben leeshet. A készülék felbillentése, rázása vagy ütése személyi sérülést okozhat!

## A KÁBELEK ELRENDEZÉSE A HÁTLAGON

- Az Ön TV-készülékének egyes részei eltérhetnek az ábrán láthatóktól.

1 Rögzítse a tápkábelt a TV hátlapján található **kábeltartóval**.

A vezetők megakadályozza a tápkábel véletlen eltávolítását.



Kábeltartó

2 A megfelelő kábelek csatlakoztatása után a bemutatott módon helyezze fel a **kábeltartót**, és fogja össze a kábeleket.

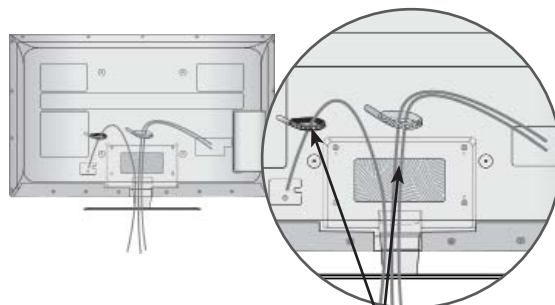

Kábeltartó

## FORGÓÁLLVÁNY

- Az Ön TV-készülékének egyes részei eltérhetnek az ábrán láthatóktól.

A TV felállítás után a készüléket jobbra-balra 20 fokkal el lehet fordítani.

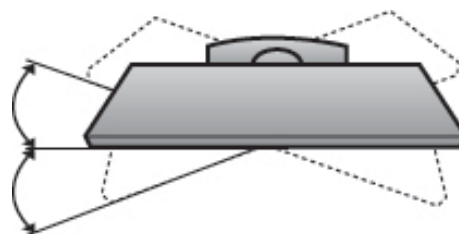



## KENSINGTON BIZTONSÁGI RENDSZER

- Ez a funkció nem minden típus esetén áll rendelkezésre.
- Az Ön TV-készülékének egyes részei eltérhetnek az ábrán láthatóktól.

A TV hátlapján Kensington biztonsági zár található. A lenti ábrán látható módon csatlakoztassa a Kensington biztonsági rendszer kábelét.

A Kensington biztonsági rendszer felszerelésének és használatának részleteiről a mellékelt használati útmutatóban talál további információkat.

További részletekért látogasson el a Kensington vállalat honlapját a <http://www.kensington.com> címen. A Kensington cég nagy értékű elektronikai berendezésekhez, például notebookokhoz és LCD-projektorokhoz készült biztonsági rendszerek értékesítésével foglalkozik.

### ! MEGJEGYZÉS

- ▶ A Kensington biztonsági rendszer külön beszerezhető tartozék.
- ▶ Ha a TV megérintve hidegnek érződik, bekapcsolásakor enyhe vibrálás tapasztalható. Ez normális jelenség, és nem jelenti a TV meghibásodását.
- ▶ Előfordulhat, hogy a képernyőn néhány vörös, zöld vagy kék színű apró ponthiba látható. Ezeknek nincs káros hatása a monitor működésére.
- ▶ Lehetőleg ne érintse meg az LCD-képernyőt, és ne tartsa rajta az ujjait hosszabb időn keresztül. Ellenkező esetben átmenetileg képhibák jelenhetnek meg a képernyőn.

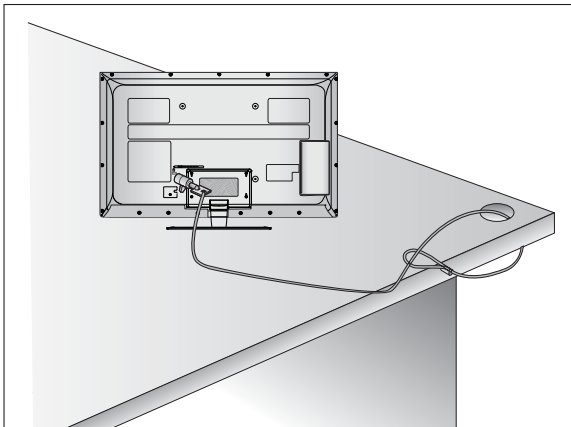

## TANÁCSOK A KÖRÜLTEKINTŐ ÖSSZESZERELÉSHEZ

- Vásárolja meg a TV biztonságos falra szereléséhez szükséges megfelelő rögzítőelemeket.
- A falhoz közel állítsa fel a készüléket, nehogy leessen, ha meglökik.
- A lenti utasításokat követve a TV-t biztonságosabb módon helyezheti el, mivel ha ilyen módon rögzíti a falhoz, a készülék nem esik le, ha meghúzzák. Ily módon megakadályozhatja, hogy a TV előre zuhanjon, és sérülést okozzon. Továbbá a készüléket is megóvhatja a károsodástól. Ügyeljen arra, hogy a gyermekek ne másszanak fel a készülékre, illetve ne kapaszkodjanak bele.

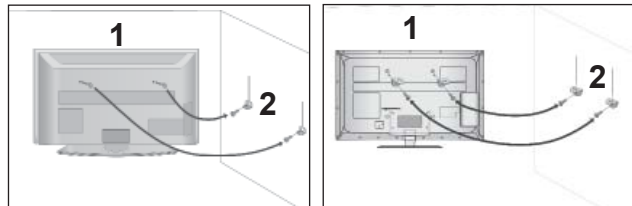

- 1 A szemes csavarok vagy a rögzítőelemek segítségével rögzítse a készüléket a falhoz, az ábrán látható módon.  
(Ha a készülékben csavarok vannak a szemes csavarok helyén, csavarozza ki azokat.)  
\* Helyezze be a szemes csavarokat vagy a rögzítőelemeket/csavarokat a felső csavarnyílásokba, majd szorosan húzza meg azokat.
- 2 Rögzítse a fali konzolokat a falra a csavarokkal. A fali konzolokat azonos magasságba szerelje fel.

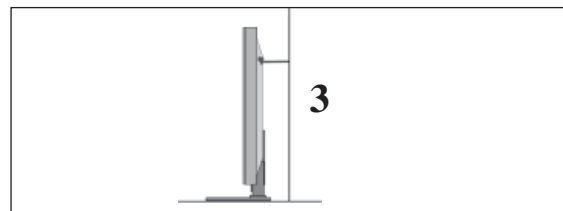

- 3 Erős zsineg használatával állítsa a készüléket a megfelelő állásszögbe. Biztonságosabb, ha úgy rögzíti a kötelet, hogy az vízszintes legyen a fal és a termék között.

### ! MEGJEGYZÉS

- ▶ A termék áthelyezése előtt először a köteleket oldja ki.
- ▶ A termékhez a méretéhez és súlyához elegendően nagy és szilárd tartót vagy szekrényt használjon.
- ▶ A termék biztonságos használatához győződjön meg arról, hogy a falra szerelt konzol magassága megegyezik a termékével.

# ELŐKÉSZÜLETBEN

- A TV-készülék számos módon elhelyezhető, például falra, asztalra stb.
- A TV-készülék vízszintes szerelésre alkalmas.

## FÖLDELÉS

Az esetleges áramütés elkerülése érdekében győződjön meg arról, hogy a földkábel csatlakoztatva van-e. Ha semmilyen módon sem lehetséges a földelés megoldása, szakképzett villanyszerelővel építtessen be külön megszakítót.

Ne kísérelje meg a TV földelését telefonkábelhez, villámhárítóhoz vagy gázcsőhöz való csatlakoztatással.



## A TV ASZTALI ÁLLVÁNYON VALÓ ELHELYEZÉS

- Az Ön TV-készülékének egyes részei eltérhetnek az ábrán láthatóktól.

A jó szellőzés érdekében, a TV körül hagyjon 10 cm szabad helyet.

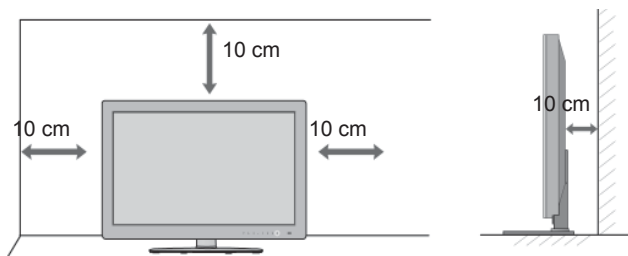

## MEGJEGYZÉS

- ▶ A fali tartókonzolt szilárd, a padlóra merőlegesen álló falra szerelje.
- ▶ Ha a készüléket a mennyezetre vagy nem függőleges falra kívánja szerelni, használjon speciális fali konzolt.
- ▶ A fali tartókonzolt olyan felületre kell szerelni, amely elég erős a TV súlyának megtartásához, például betonból, terméskőből, téglából vagy falazóelemből készült falra.
- ▶ A tartócsavar típusa és hosszúsága a tartókonzoltól függ. További részletekért lapozza fel a tartókonzolhoz mellékelt útmutatót.
- ▶ Az LG a következő esetekben nem vállal felelősséget a TV nem megfelelő felszereléséből származó balesetért, illetve anyagi kárért:
  - Nem VESA-kompatibilis fali tartókonzolt használata.
  - A csavarok nem megfelelő rögzítése a tartófelülethez, amely a TV lezuhanásához és személyi sérüléshez vezethet.
  - Nem az ajánlott felszerelési mód választása.

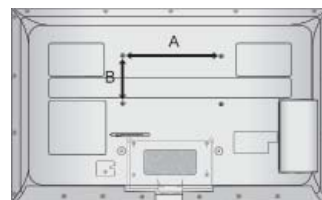
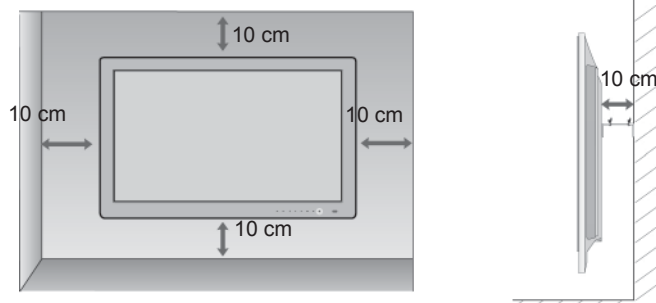

## FALRA SZERELÉS: VÍZSZINTES FELSZERELÉS

- Javasoljuk, hogy a TV-készülék falra szereléséhez LG márkájú fali tartókonzolt használjon.
- Javasoljuk, hogy a VESA szabvány előírásainak megfelelő fali tartókonzolt szerezzen be.
- Az LG azt javasolja, hogy szakemberrel végeztesse a TV-készülék falra szerelését.

Típus	VESA (A * B)	Normál Csavar	Mennyiség
32LE4***	200 * 100	M4	4
37/42LE4***	200 * 200	M6	4
32LE5***	200 * 100	M4	4
37/42/47LE5***	200 * 200	M6	4
55LE5***	400 * 400	M6	4
32LE75**, 32LE78**, 32LE79**	200 * 100	M4	4
37/42/47LE75**, 37/42/47LE78**, 37/42/47LE79**	200 * 200	M6	4
55LE7***	400 * 400	M6	4
42/47LE8***	200 * 200	M6	4
55LE8***	400 * 400	M6	4
42/47LX6***	200 * 200	M6	4

# A TÁVIRÁNYÍTÓ GOMBJAINAK FUNKCIÓI

(Csak 32/37/42LE4\*\*\*, 32/37/42/47/55LE5\*\*\*, 32/37/42/47/55LE75\*\*, 32/37/42/47/55LE78\*\*, 32/37/42/47/55LE79\*\*, 42/47/55LE8\*\*\*)

A távirányító használatakor a távirányítót a TV-n lévő érzékelő felé irányítsa.

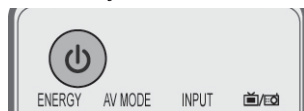

**⏻ (POWER)** A TV bekapcsolása készenléti üzemmódból, illetve (BE-/KIKAPCSOLÁS) kikapcsolása készenléti üzemmódba.

**LIGHT (VILÁGÍTÁS)** A távirányítógombok világításának be- és kikapcsolása.

**ENERGY SAVING (ENERGIATAKARÉKOS MÓD)** A TV energiatakarékos üzemmódjának beállítása. (▶ 138. oldal)

**AV MODE (AV MÓD)** AV-eszközök csatlakoztatásakor segít kiválasztani és beállítani a képet/hangot. (▶ 66. oldal)

**INPUT (BEMENET)** Külső bemeneti mód váltása megszokott sorrendben. (▶ 57. oldal)

**TV/RAD (TV/RÁDIÓ)** A rádió-, TV- és DTV-csatorna kiválasztása

**MENU (GYORSMENÜ)** Menü kiválasztása. Bármelyik menüben a képernyőkijelzés törlése és visszatérés a TV-nézéshez. (▶ 31. oldal)

**Netcast** A kívánt NETCAST menüforrás kiválasztása. (▶ 68. oldal) (AccuWeather, Picasa, YouTube stb.) A NetCast menüforrás országonként eltérő lehet.

**Q. MENU (GYORSMENÜ)** A kívánt gyorsmenü forrás kiválasztása. (Képarány, Tiszta hang II, Képüzemmód, Hangüzemmód, Audio(vagy Hang nyelve), Elalvás időzítő, Ugrás ki/be, USB-eszköz). (▶ 30. oldal)

**NAVIGÁCIÓS GOMBOK (Fel/le/balra/jobbra)** Segítségével navigálhat a képernyőn megjelenő menükben, és igény szerint módosíthatja a rendszer beállításait.

**OK** Beállítás elfogadása, vagy az aktuális mód megjelenítése.

**BACK (VISSZA)** Lehetővé teszi a felhasználó számára, hogy egy lépést visszalépjen valamely interaktív alkalmazásban, pl. az elektronikus műsorújságban vagy más interaktív felhasználói funkcióban.

**EXIT (KILÉPÉS)** Bármelyik menüben a képernyőkijelzések törlése és visszatérés a TV-nézéshez.

**GUIDE (MŰSORFÜZET)** Programkalauz. (▶ 129. oldal)

**INFO ⓘ** A képernyő aktuális adatait jeleníti meg.

**AD** A Hang leírása be- és kikapcsolása.

**APP/\*** Az MHP TV menüforrás kiválasztása. (Csak Olaszországban) (Csak 32/37/42LE48\*\*, 32/37/42/47/55LE58\*\*, 32/37/42/47/55LE78\*\*, 42/47/55LE88\*\*)

# ELŐKÉSZÜLETBEN



0-9 számgombok Program kiválasztása.  
Számozott menüelemek kiválasztása.

— (Szóköz) Szóköz beillesztése a képernyő-billentyűzeten.

LIST Programlista megjelenítése. (► 55. oldal)

Q.VIEW Visszalépés az előző programhoz.

Színes gombok Ezek a gombok a Teletext funkcióhoz (csak **TELETEXT** funkcióval rendelkező típusok) használhatók; **programszerkesztés**.

**SIMPLINK** A TV-hez csatlakoztatott AV-eszközök listájának megjelenítése.  
A gomb használatakor a képernyőn megjelenik a Simplink menü.(► 62. oldal)

@ Az Orange által biztosított szórakoztató és hírszolgáltatások internetes portáljának közvetlen eléréséhez használható. (Csak Franciaországban)

1

**1** **TELETEXT GOMBOK** Ezek a gombok a Teletext funkcióhoz használhatók. További részletekről lásd a „Teletext” című részt. (► 177. oldal)

**SUBTITLE (FELIRAT)** Digitális üzemmódban megjeleníti a kívánt feliratozást.

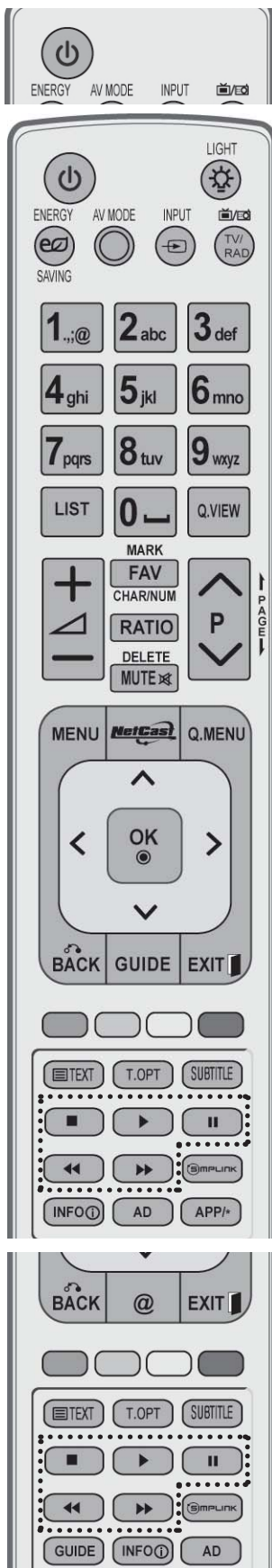

**HANGERŐ FEL/LE** Hangerő beállítása.

**MARK (KIJELÖLÉS)** Válassza ki azt a bemenetet, amelyre a Picture Wizard (Kép varázsló) beállításait alkalmazni szeretné. Az USB menüben szereplő programok kijelölése, illetve a kijelölés megszüntetése.

**FAV (KEDVENC)** Átvált a kiválasztott kedvenc programra.

**CHAR/NUM (KAR/SZÁM)** Karakter- vagy számváltás a NetCast menü esetében.

**RATIO (ARÁNY)** A kívánt képarány kiválasztása. (▶ 135. oldal)

**DELETE (TÖRLÉS)** A beírt karakter törlése a jelek képernyő-billentyűzeten való bevitelekor.

**MUTE (NÉMÍTÁS)** Hang ki-, ill. bekapcsolása.

**Program FEL/LE** Program kiválasztása.

**OLDAL FEL/LE** Átlépés a képernyőadatok egyik csoportjából a következőbe.

**SIMPLINK / SAJÁT MÉDIA** A SIMPLINK vagy SAJÁT MÉDIA menü vezérlése. (Fényképlista, Zenelista vagy Filmlista).  
vezérlőgombok

### Elemek behelyezése

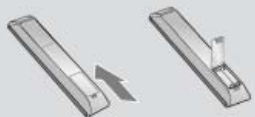

- Nyissa ki a hátoldalon található elemtároló rekesz fedelét (figyelje a + és a - jeleket)
- Helyezzen be két 1,5 voltos AAA méretű ceruzaelemet a megfelelő polaritás figyelembe vételével. Ne használjon együtt új és régi, használt elemeket.
- Zárja vissza a rekesz fedelét.
- Az elemeket a behelyezés fordított sorrendjében kell kivenni.



# ELŐKÉSZÜLETBEN

## A TÁVIRÁNYÍTÓ GOMBJAINAK FUNKCIÓI (Csak 42/47LX6\*\*\*)

A távirányító használatakor a távirányítót a TV-n lévő érzékelő felé irányítsa.

ELŐKÉSZÜLETBEN

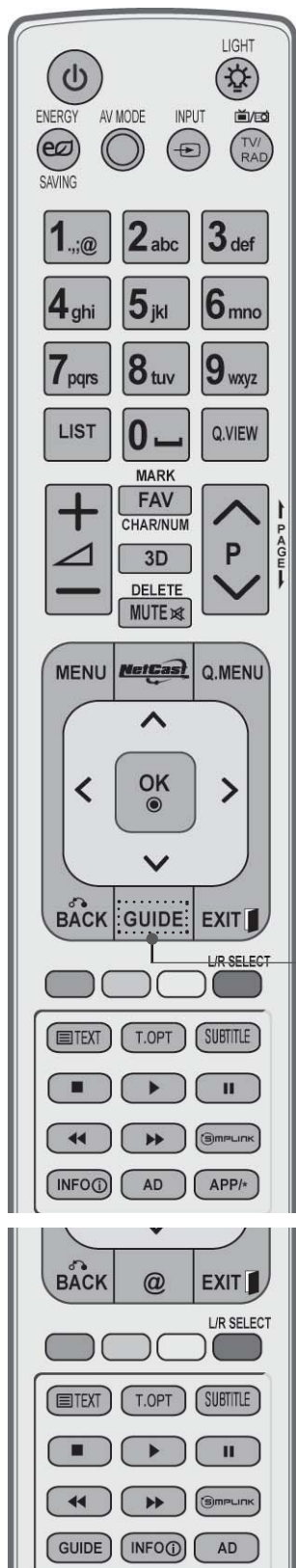

**⏻ (POWER)** A TV bekapcsolása készenléti üzemmódból, illetve kikapcsolása készenléti üzemmódba.

**LIGHT (VILÁGÍTÁS)** A távirányítógombok világításának be- és kikapcsolása.

**ENERGY SAVING (ENERGIATAKARÉKOS MÓD)** A TV energiatakarékos üzemmódjának beállítása. (▶ 138. oldal)

**AV MODE (AV MÓD)** AV-eszközök csatlakoztatásakor segít kiválasztani és beállítani a képet/hangot. (▶ 66. oldal)

**INPUT (BEMENET)** Külső bemeneti mód váltása megszokott sorrendben. (▶ 57. oldal)

**TV/RAD (TV/RÁDIÓ)** A rádió-, TV- és DTV-csatorna kiválasztása

**MENU (GYORSMENÜ)** Menü kiválasztása. Bármelyik menüben a képernyőkijelzés törlése és visszatérés a TV-nézéshez. (▶ 31. oldal)

**Netcast** A kívánt NETCAST menüforrás kiválasztása. (▶ 68. oldal) (AccuWeather, Picasa, YouTube stb.) A NetCast menüforrás országonként eltérő lehet.

**Q. MENU (GYORSMENÜ)** A kívánt gyorsmenü forrás kiválasztása. (Képarány, Tiszta hang II, Képzüemmód, Hangüzemmód, Audio(vagy Hang nyelve), Elalvás időzítő, Ugrás ki/be, USB-eszköz). (▶ 30. oldal)

**NAVIGÁCIÓS GOMBOK (Fel/le/balra/jobbra)** Segítségével navigálhat a képernyőn megjelenő menükben, és igény szerint módosíthatja a rendszer beállításait.

**OK** Beállítás elfogadása, vagy az aktuális mód megjelenítése.

**BACK (VISSZA)** Lehetővé teszi a felhasználó számára, hogy egy lépést visszalépjen valamely interaktív alkalmazásban, pl. az elektronikus műsorújságban vagy más interaktív felhasználói funkcióban.

**EXIT (KILÉPÉS)** Bármelyik menüben a képernyőkijelzések törlése és visszatérés a TV-nézéshez.

**GUIDE (MŰSORFÜZET)** Programkalauz. (▶ 129. oldal)

**INFO ⓘ** A képernyő aktuális adatait jeleníti meg.

**AD** A Hang leírása be- és kikapcsolása.

**APP/\*** Az MHP TV menüforrás kiválasztása. (Csak Olaszországban) (Csak 42/47LX68\*\*)



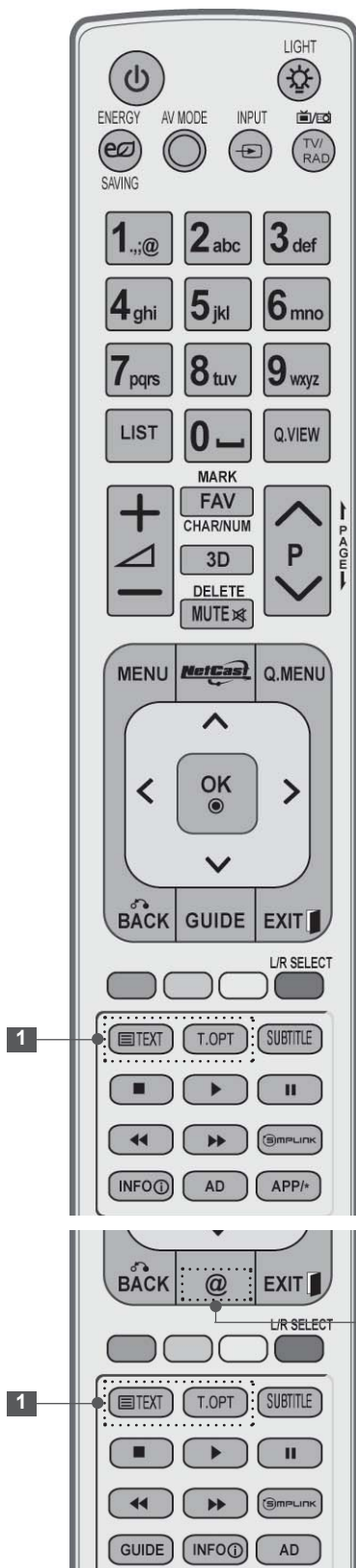

0-9 számgombok Program kiválasztása.  
Számozott menüelemek kiválasztása.

— (Szóköz) Szóköz beillesztése a képernyő-billentyűzeten.

LIST Programlista megjelenítése. (▶ 55. oldal)

Q.VIEW Visszalépés az előző programhoz.

Színes gombok Ezek a gombok a Teletext funkcióhoz (csak **TELETEXT** funkcióval rendelkező típusok) használhatók; **programszerkesztés**.

L/R SELECT Használja ezt a háromdimenziós videók megtekintéséhez. (▶ 89. oldal)

**SIMP LINK** A TV-hez csatlakoztatott AV-eszközök listájának megjelenítése.  
A gomb használatakor a képernyőn megjelenik a Simplink menü.(▶ 62. oldal)

@ Az Orange által biztosított szórakoztató és hírszolgáltatások internetes portáljának közvetlen eléréséhez használható. (Csak Franciaországban)

**1** **TELETEXT GOMBOK** Ezek a gombok a Teletext funkcióhoz használhatók. További részletekről lásd a „Teletext” című részt. (▶ 177. oldal)

**SUBTITLE** Digitális üzemmódban megjeleníti a kívánt feliratozást.

# ELŐKÉSZÜLETBEN

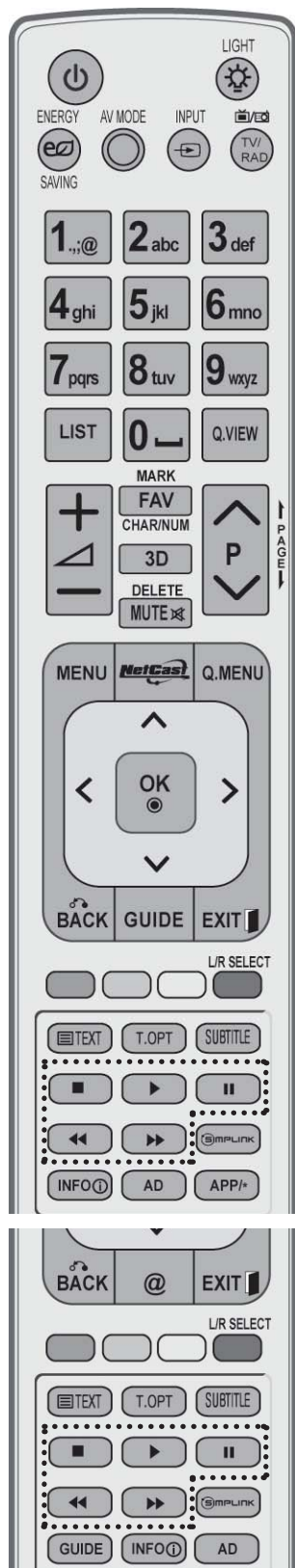

**HANGERŐ FEL/LE** Hangerő beállítása.

**MARK (KIJELOLÉS)** Válassza ki azt a bemenetet, amelyre a Picture Wizard (Kép varázsló) beállításait alkalmazni szeretné. Az USB menüben szereplő programok kijelölése, illetve a kijelölés megszüntetése.

**FAV (KEDVENC)** Átvált a kiválasztott kedvenc programra.

**CHAR/NUM (KAR/SZÁM)** Karakter- vagy számváltás a NetCast menü esetében.

**3D** Használja ezt a háromdimenziós videók megtekintéséhez. (► **88. oldal**)

**DELETE (TÖRLÉS)** A beírt karakter törlése a jelek képernyő-billentyűzeten való bevitelkor.

**MUTE (NÉMÍTÁS)** Hang ki-, ill. bekapcsolása.

**Program FEL/LE** Program kiválasztása.

**OLDAL FEL/LE** Átlépés a képernyőadatok egyik csoportjából a következőbe.

**SIMPLINK / SAJÁT MÉDIA** A SIMPLINK vagy SAJÁT MÉDIA menü vezérlése. (Fényképlista, Zenelista vagy Filmlista).  
vezérlőgombok

## Elemek behelyezése

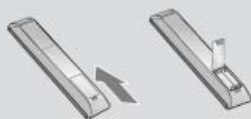

- Nyissa ki a hátoldalon található elemtároló rekesz fedelét (figyelje a + és a - jeleket)
- Helyezzen be két 1,5 voltos AAA méretű ceruzaelemet a megfelelő polaritás figyelembe vételével. Ne használjon együtt új és régi, használt elemeket.
- Zárja vissza a rekesz fedelét.
- Az elemeket a behelyezés fordított sorrendjében kell kivenni.

# LCD TV MODELLEK: 32/37/42LD4\*\*\*, 32/37/42/47/55LD6\*\*\*, 32/42/47LD7\*\*\*, 32/37/42LD8\*\*\*

## TARTOZÉKOK

Ellenőrizze, hogy az alábbi tartozékokat tartalmazza-e a TV csomagja. Amennyiben bármelyik tartozék hiányzik a csomagból, vegye fel a kapcsolatot azzal a viszonteladóval, ahol a terméket vásárolta.

- Az Ön TV-készülékének egyes részei eltérhetnek az ábrán láthatóktól.



Használati útmutató

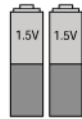

Elemek (AAA)

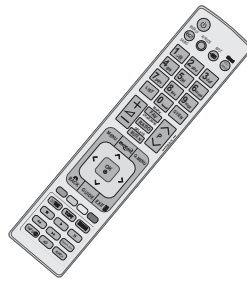

Távírányító



Nero MediaHome 4 Essentials CD



Ferritmag  
(Ez az elem nem minden típus esetén elérhető.)



Tápkábel

Ez a tartozék nem minden típus esetén áll rendelkezésre.



Törlőkendő  
A képernyő tisztítására használható.

\* Ha a készülék burkolata koszos vagy ujjlenyomatos, a készülékhez kapott tisztítókendővel óvatosan törölje le.

A foltok eltávolításakor ne dörzsölje durván a felületet. Legyen óvatos, mert a túl erős dörzsölés hatására a készülék megkarcolódhat vagy a színe megváltozhat.

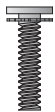

x 8

(M4 x 20)  
Csavarok az állvány összeszereléséhez



1-es csavar  
(Csak 32/37/42LD4\*\*\*,  
32/37/42LD6\*\*\*,  
32/42LD7\*\*\*,  
32/37/42LD8\*\*\*)



vagy



Védőborítás

### Ferritmag használata (Ez a funkció nem minden típus esetén elérhető.)

A tápkábel csatlakoztatásakor keletkező elektromágneses sugárzás ferritmag segítségével mérsékelhető.

A ferritmag annál hatékonyabb, minél közelebb helyezi el a tápcsatlakozóhoz



Dugja be teljesen a tápcsatlakozót.

# ELŐKÉSZÜLETBEN

## AZ ELŐLAPON TALÁLHATÓ KEZELŐSZERVEK

### ❗ MEGJEGYZÉS

- ▶ A TV-készülék az energiafogyasztás csökkentése érdekében készenléti módba kapcsolható. Ha a készüléket hosszabb ideig nem használja, akkor az energiafogyasztás csökkentése érdekében a főkapcsolóval kapcsolja ki.

Jelentős mértékben csökkenthetők a használat közbeni energiafogyasztás és a működés költségei, ha csökkenti a kép fényerejét.

### ⚠ FIGYELEM!

- ▶ Ne álljon rá az üvegállványra, és óvja az erős ütődésektől. Ellenkező esetben az állvány eltörhet, az üvegszilánkok sérülést okozhatnak, valamint a készülék leeshet.
- ▶ Ne húzza a TV-készüléket. Ellenkező esetben a padló vagy a készülék megsérülhet.

- Az Ön TV-készülékének egyes részei eltérhetnek az ábrán láthatóktól.

**Csak 32/37/42/47/55LD6\*\*\***

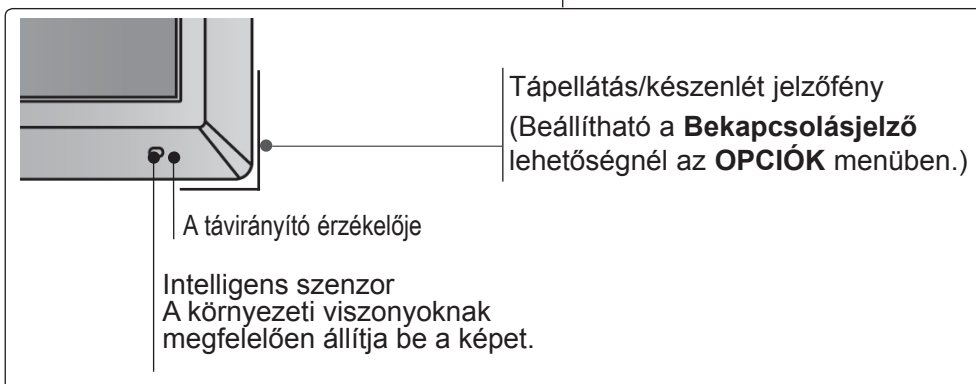
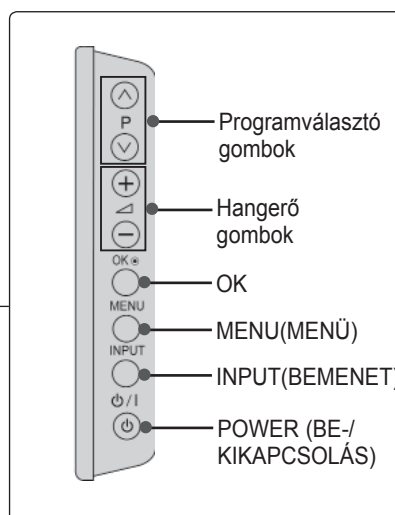

Csak 32/42/47LD7\*\*\*

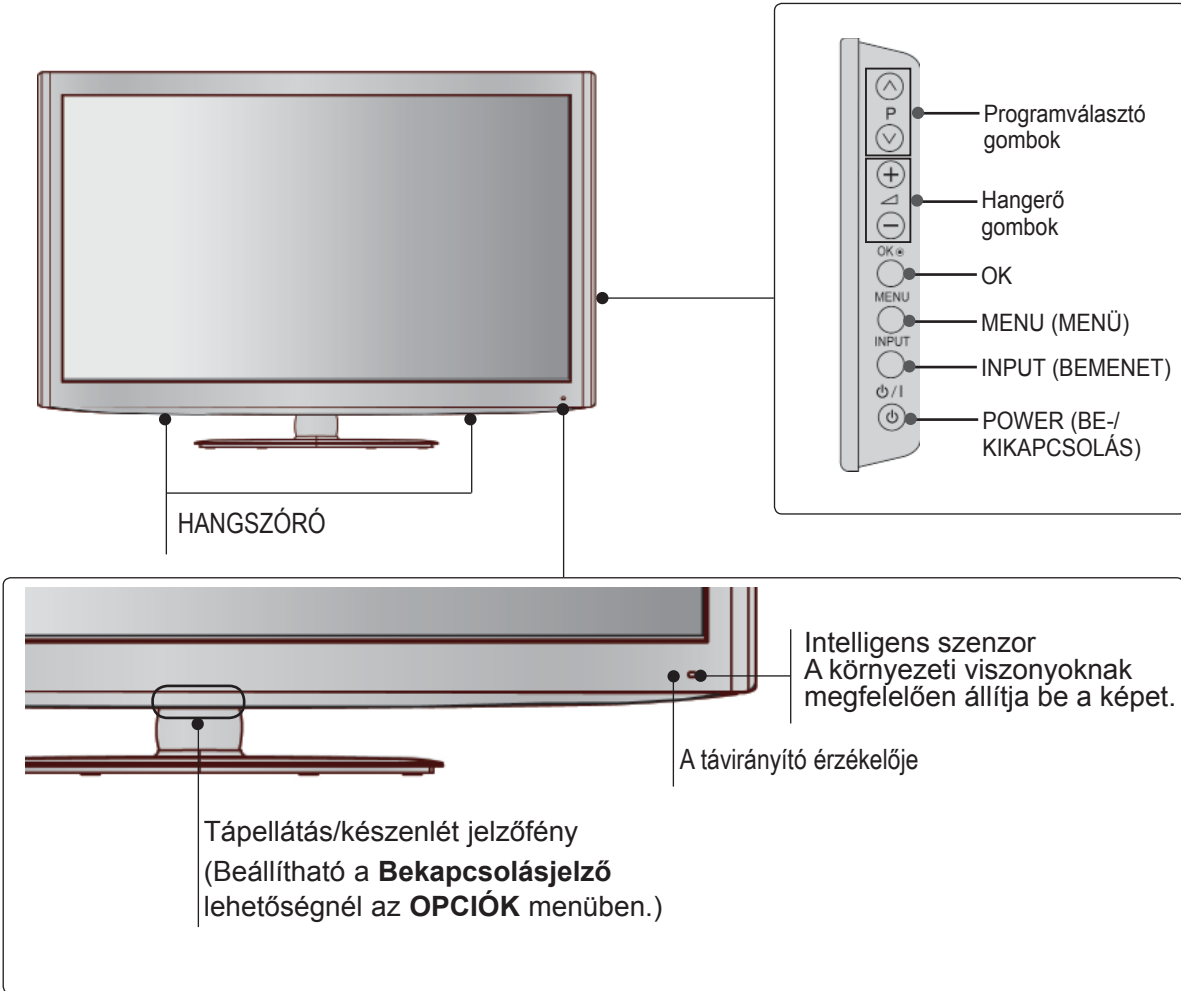

# ELŐKÉSZÜLETBEN

Csak 32/37/42LD8\*\*\*

ELŐKÉSZÜLETBEN

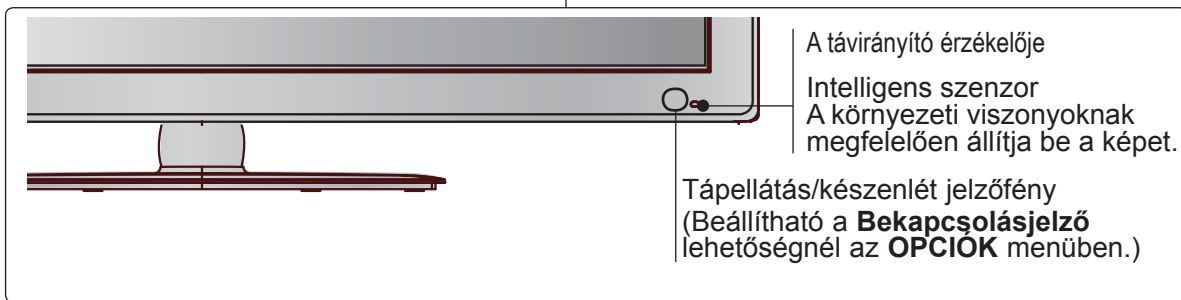
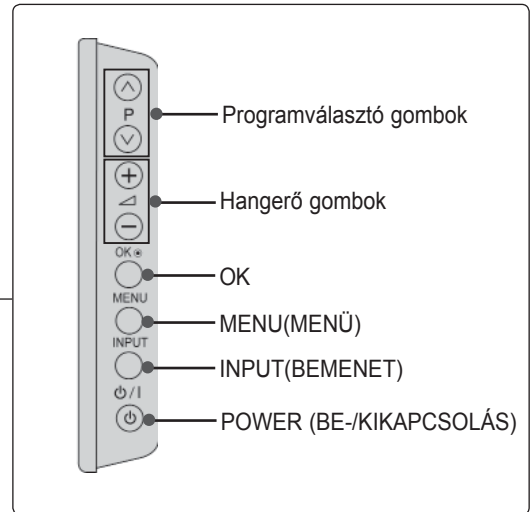

Csak 32/37/42LD4\*\*\*

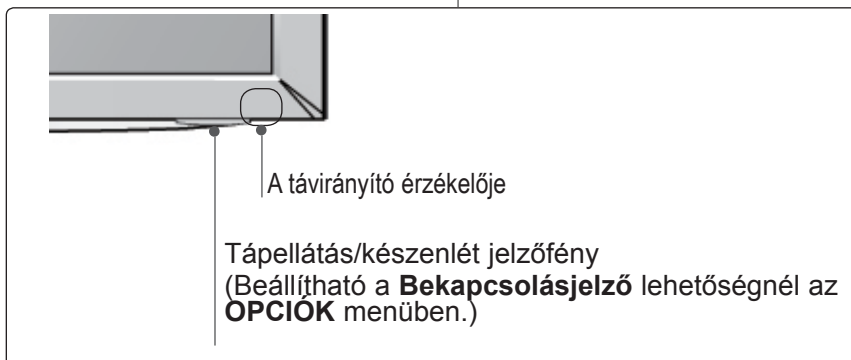
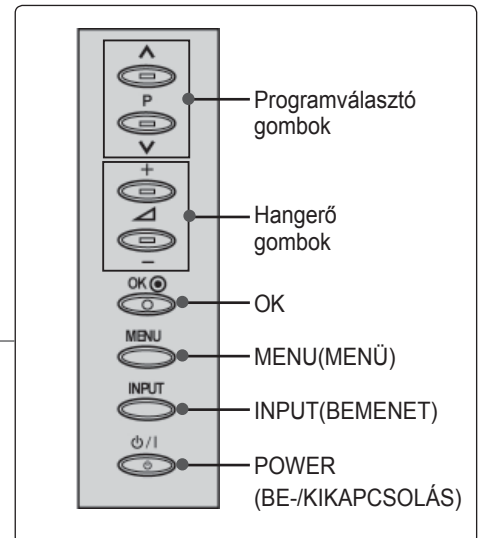
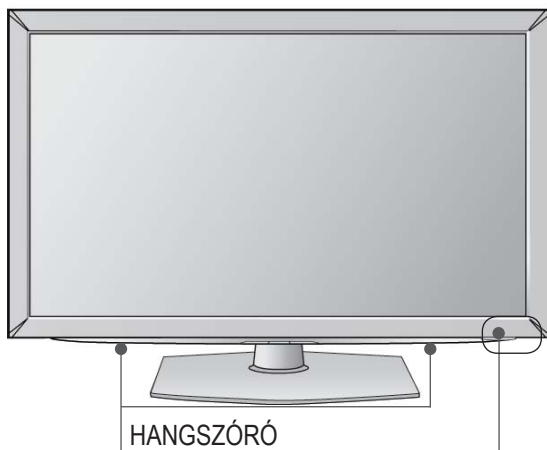



# A HÁTSÓ PANELLEL KAPCSOLATOS TUDNIVALÓK

- Az Ön TV-készülékének egyes részei eltérhetnek az ábrán láthatóktól.

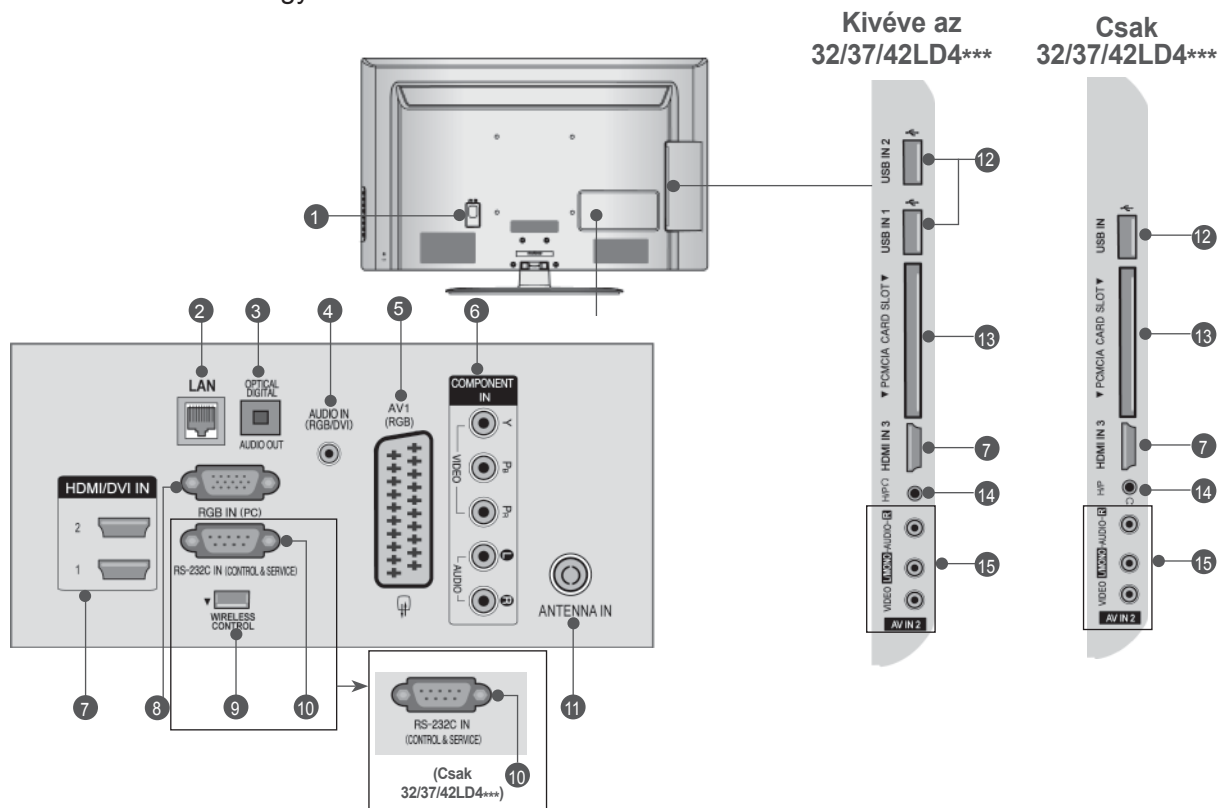

## 1 A tápkábel csatlakozójelzete

A TV váltóáramú tápforrásról működtethető. A névleges feszültség a „Műszaki adatok” című oldalon található. (▶ lásd:184 - 200. oldal) A TV-t tilos egyenáramú tápfeszültségről működtetni.

## 2 LAN

Hálózati csatlakozási lehetőség a következők számára: AccuWeather, Picasa, YouTube stb. Helyi hálózaton video-, kép- és zenei fájlokhoz is használható.

## 3 DIGITÁLIS OPTIKAI AUDIOKIMENET

A digitális audiocsatlakozó segítségével különböző berendezésekhez csatlakoztathatja a TV-t.

Digitális audiokészülék csatlakoztatása. Optikai audiokábel használata.

## 4 RGB/DVI audiobemenet

Számítógép vagy DTV-készülék hangkábelének csatlakoztatása.

## 5 Euro Scart csatlakozó (AV1)

Külső eszköz Scart bemenetének vagy kimenetének csatlakoztatása.

## 6 Kompozit bemenet

Kompozit video-/audioeszközök csatlakoztatása.

## 7 HDMI/DVI IN bemenet

HDMI-jelforrások csatlakoztatása a HDMI-bemenethez. Vagy: DVI (VIDEO) jelforrás csatlakoztatása a HDMI/DVI csatlakozóhoz DVI-HDMI-kábel segítségével.

## 8 RGB IN-bemenet

Számítógép-kimenet csatlakoztatása.

## 9 VEZETÉK NÉLKÜLI vezérlés(Kivéve az 32/37/42LD4\*\*\*)

A vezeték nélküli médiadobozhoz csatlakoztatott eszközök vezeték nélküli szabályozása a Wireless Ready hardverkulcs TV-be történő csatlakoztatásával.

## 10 RS-232C bemeneti csatlakozó (VEZÉRLÉS ES SZERVIZ)

A számítógép RS-232C csatlakozójának csatlakoztatása.

Ez a csatlakozójelzete szerviz-, illetve szállodai üzemmódban használatos.

## 11 Antennabemenet

Antenna vagy kábel csatlakoztatása.

## 12 USB-bemenet

USB-tárolóeszköz csatlakoztatása.

## 13 PCMCIA-kártyafoglalat (Personal Computer Memory Card International Association)

CI-modul behelyezése a **PCMCIA kártyanyílásba**.

(Ez a funkció nem minden országban elérhető.)

## 14 Fejhallgató-csatlakozó

A fejhallgató csatlakoztatása a készüléken található fejhallgató-csatlakozóhoz.

## 15 Audio-/videobemenet

A külső eszköz audio-/videokimenetének csatlakoztatása.

# ELŐKÉSZÜLETBEN

## AZ ÁLLVÁNY ÖSSZESZERELÉSE

■ Az ábra eltérhet az Ön TV-jén tapasztalhatótól. Az asztali állvány összeszerelése után ellenőrizze, hogy teljesen meghúzta-e a csavart. (Ha a csavart nem szorítja meg kellőképpen, a készülék elődőlhethet, miután a talpára állította.) Ha a csavart túlságosan nagy erővel húzza, a csavar menete torzulhat.

- 1 Óvatosan helyezze a TV-készüléket a képernyővel lefelé egy puha felületre, amely megóvjja a képernyőt a sérüléstől.



- 2 Illessze össze az állvány törzsét és a talpazatot.

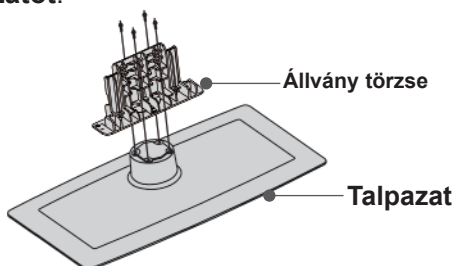

- 3 Szerelje össze a TV-készüléket az ábrán látható módon.

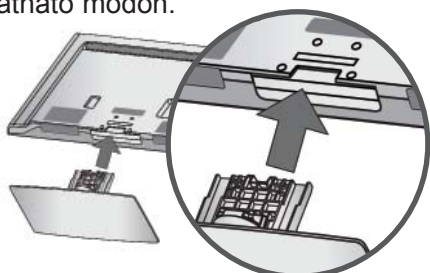

- 4 Rögzítse biztonságosan az állványt a négy csavarral a TV-készülék hátoldalán található furatok segítségével.

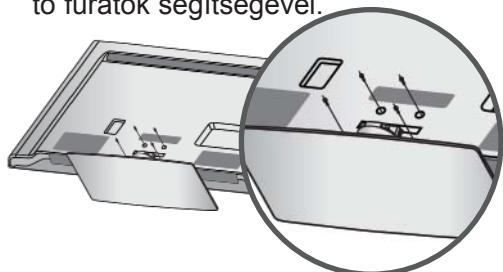

- 5 Szerelje rá az állvány hátsó fedelét a TV-re. (Csak 32/42/47LD7\*\*\*, 32/37/42LD8\*\*\*)

Állvány hátsó fedele

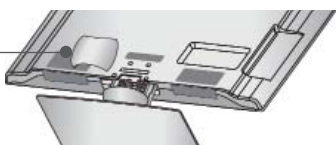

## A KÁBELEK ELRENDEZÉSE A HÁTLAGON

■ Az Ön TV-készülékének egyes részei eltérhetnek az ábrán láthatóktól.

- 1 Csatlakoztassa a szükséges kábeleket. További készülékek csatlakoztatásáról lásd a **Külső Eszközök Beállítása** című részt.

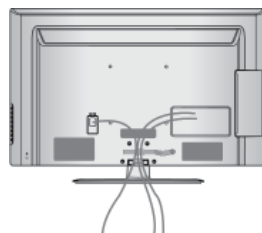

- 2 Nyissa ki a kábelvezető kapcsot az ábrán látható módon.

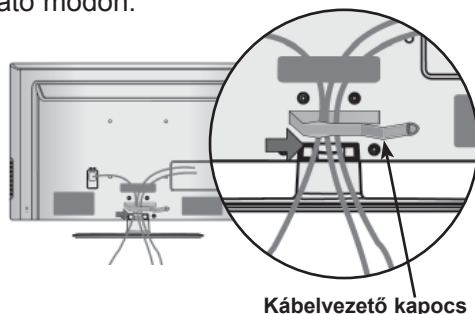

- 3 Zárja le a KÁBELVEZETŐ KAPCSOT az ábrán látható módon.

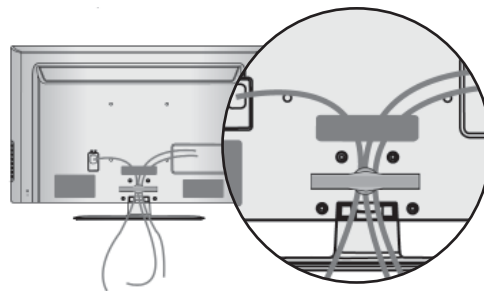

### ! MEGJEGYZÉS

► Ügyeljen arra, hogy a készüléket felemeléskor ne a KÁBELVEZETŐNÉL fogja meg.

- Ha a készülék leesik, az személyi sérüléshez vagy a készülék károsodásához vezethet.

## FORGÓÁLLVÁNY

- Az Ön TV-készülékének egyes részei eltérhetnek az ábrán láthatóktól.

A TV felállítása után a készüléket jobbra-balra 20 fokkal el lehet fordítani.

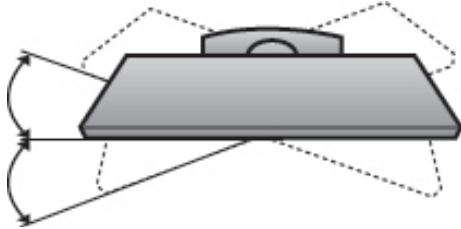

## HA NEM HASZNÁLJA AZ ASZTALI ÁLLVÁNYT

- Az Ön TV-készülékének egyes részei eltérhetnek az ábrán láthatóktól.

A készülék falra szerelésekor használja a védőborítást.

Nyomja be a **Védő- Borítást** a TV-n levő helybe mindaddig, míg kattantást nem hall.

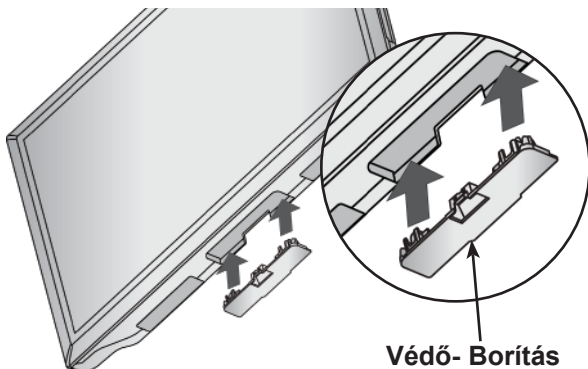

## A TV ASZTALRA TÖRTÉNŐ RÖGZÍTÉSE (Csak 32/37/42LD4\*\*\*, 32/37/42LD6\*\*\*, 32/42LD7\*\*\*, 32/37/42LD8\*\*\*)

- Az Ön TV-készülékének egyes részei eltérhetnek az ábrán láthatóktól.

A készüléket rögzíteni kell az asztalhoz. Így nem lehet elmozdítani előre vagy hátra, ami személyi sérülést vagy készülékkárosodást okozhatna. Csak a kapott csavarokat használja.

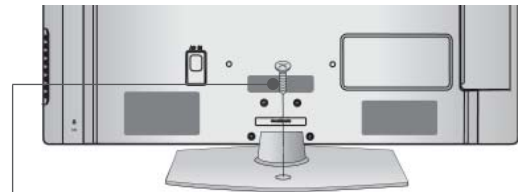

1-es csavar ( a készülékhez mellékelt alkatrész)

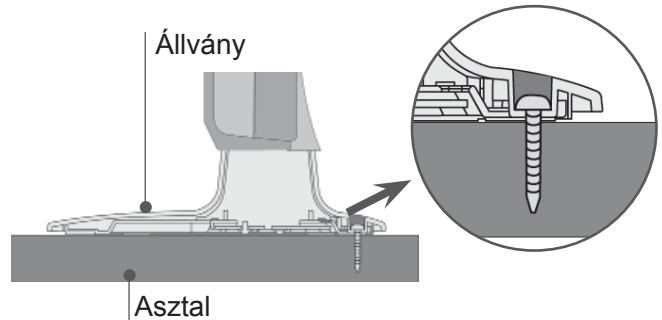

### ! VIGYÁZAT!

- ▶ A készüléket biztonságosan, a felszerelési előírásoknak megfelelően kell a falra/talpra szerelni, mert különben leeshet. A készülék felbillentése, rázása vagy ütése személyi sérülést okozhat!

## KENSINGTON BIZTONSÁGI RENDSZER

- Ez a funkció nem minden típus esetén áll rendelkezésre.
- Az Ön TV-készülékének egyes részei eltérhetnek az ábrán láthatóktól.

A TV hátlapján Kensington biztonsági zár található. A lenti ábrán látható módon csatlakoztassa a Kensington biztonsági rendszer kábelét.

A Kensington biztonsági rendszer felszerelésének és használatának részleteiről a mellékelt használati útmutatóban talál további információkat.

További részletekért látogasson el a Kensington vállalat honlapját a <http://www.kensington.com> címen. A Kensington cég nagy értékű elektronikai berendezésekhez, például notebookokhoz és LCD-projektorokhoz készült biztonsági rendszerek értékesítésével foglalkozik.

### ! MEGJEGYZÉS

- ▶ A Kensington biztonsági rendszer külön beszerezhető tartozék.
- ▶ Ha a TV megérintve hidegnek érződik, bekapcsolásakor enyhe vibrálás tapasztalható. Ez normális jelenség, és nem jelenti a TV meghibásodását.
- ▶ Előfordulhat, hogy a képernyőn néhány vörös, zöld vagy kék színű apró ponthiba látható. Ezeknek nincs káros hatása a monitor működésére.
- ▶ Lehetőleg ne érintse meg az LCD-képernyőt, és ne tartsa rajta az ujjait hosszabb időn keresztül. Ellenkező esetben átmenetileg képhibák léphetnek fel a képernyőn.

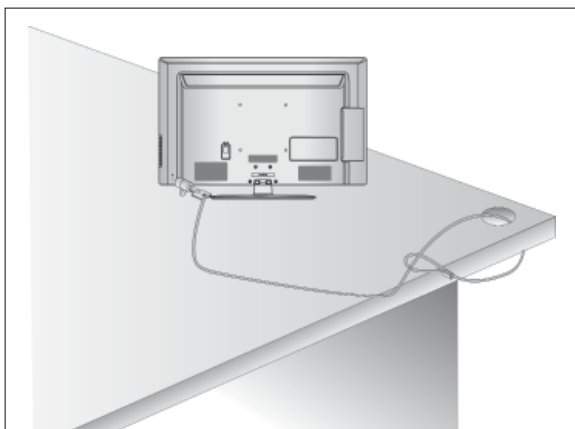

## TANÁCSOK A KÖRÜLTEKINTŐ ÖSSZESZERELÉSHEZ

- Vásárolja meg a TV biztonságos falra szereléséhez szükséges megfelelő rögzítőelemeket.
- A falhoz közel állítsa fel a készüléket, nehogy leessen, ha meglöki.
- A lenti utasításokat követve a TV-t biztonságosabb módon helyezheti el, mivel ha ilyen módon rögzíti a falhoz, a készülék nem esik le, ha meghúzzák. Ily módon megakadályozhatja, hogy a TV előre zuhanjon, és sérülést okozzon. Továbbá a készüléket is megóvhatja a károsodástól. Ügyeljen arra, hogy a gyermekek ne másszanak fel a készülékre, illetve ne kapaszkodjanak bele.

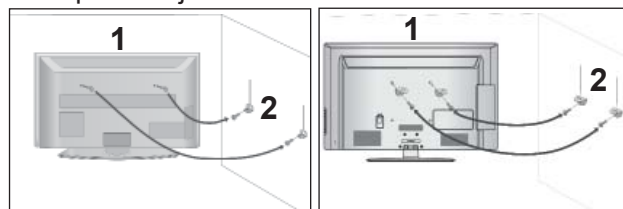

- 1 A szemes csavarok vagy a rögzítőelemek segítségével rögzítse a készüléket a falhoz, az ábrán látható módon.  
(Ha a készülékben csavarok vannak a szemes csavarok helyén, csavarozza ki azokat.)  
\* Helyezze be a szemes csavarokat vagy a rögzítőelemeket/csavarokat a felső csavarnyílásokba, majd szorosan húzza meg azokat.
- 2 Rögzítse a fali konzolokat a falra a csavarokkal. A fali konzolokat azonos magasságba szerelje fel.

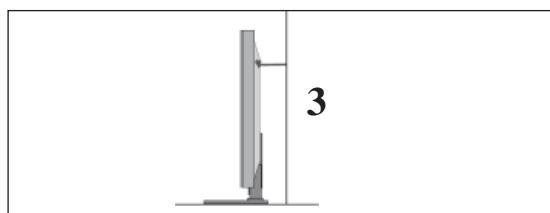

- 3 Erős zsinag használatával állítsa a készüléket a megfelelő állásszögbe. Biztonságosabb, ha úgy rögzíti a kötelet, hogy az vízszintes legyen a fal és a termék között.

### ! MEGJEGYZÉS

- ▶ A termék áthelyezése előtt először a köteleket oldja ki.
- ▶ A termékhez a méretéhez és súlyához elegendően nagy és szilárd tartót vagy szekrényt használjon.
- ▶ A termék biztonságos használatához győződjön meg arról, hogy a falra szerelt konzol magassága megegyezik a termékével.

- A TV-készülék számos módon elhelyezhető, például falra, asztalra stb.
- A TV-készülék vízszintes szerelésre alkalmas.

## FÖLDELÉS

Az esetleges áramütés elkerülése érdekében győződjön meg arról, hogy a földkábel csatlakoztatva van-e. Ha semmilyen módon sem lehetséges a földelés megoldása, szakképzett villanyszerelővel építtessen be külön megszakítót.

Ne kísérelje meg a TV földelését telefonkábelhez, villámhárítóhoz vagy gázcsőhöz való csatlakoztatással.



## A TV ASZTALI ÁLLVÁNYON VALÓ ELHELYEZÉS

- Az Ön TV-készülékének egyes részei eltérhetnek az ábrán láthatóktól.

A jó szellőzés érdekében, a TV körül hagyjon 10 cm szabad helyet.

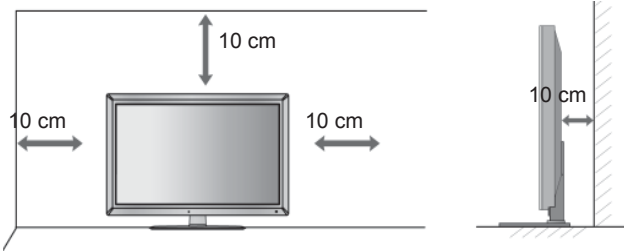

## FALRA SZERELÉS: VÍZSZINTES FELSZERELÉS

- Javasoljuk, hogy a TV-készülék falra szereléséhez LG márkájú fali tartókonzolt használjon.
- Javasoljuk, hogy a VESA szabvány előírásainak megfelelő fali tartókonzolt szerezzen be.
- Az LG azt javasolja, hogy szakemberrel végeztesse a TV-készülék falra szerelését.

## MEGJEGYZÉS

- ▶ A fali tartókonzolt szilárd, a padlóra merőlegesen álló falra szerelje.
- ▶ Ha a készüléket a mennyezetre vagy nem függőleges falra kívánja szerelni, használjon speciális fali konzolt.
- ▶ A fali tartókonzolt olyan felületre kell szerelni, amely elég erős a TV súlyának megtartásához, például betonból, terméskőből, téglából vagy falazóelemből készült falra.
- ▶ A tartócsavar típusa és hosszúsága a tartókonzoltól függ. További részletekért lapozza fel a tartókonzolhoz mellékelt útmutatót.
- ▶ Az LG a következő esetekben nem vállal felelősséget a TV nem megfelelő felszereléséből származó balesetért, illetve anyagi kárért:
  - Nem VESA-kompatibilis fali tartókonzolt használata.
  - A csavarok nem megfelelő rögzítése a tartófelülethez, amely a TV lezuhanásához és személyi sérüléshez vezethet.
  - Nem az ajánlott felszerelési mód választása.

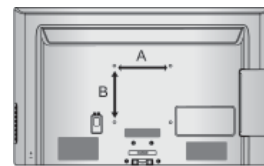
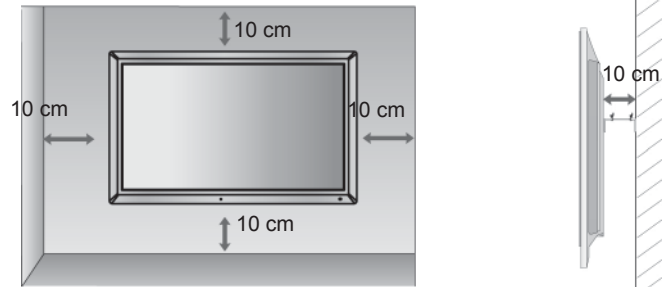

Típus	VESA (A * B)	Normál Csavar	Mennyiség
32LD4***	200 * 100	M4	4
37/42LD4***	200 * 200	M6	4
32LD6***	200 * 100	M4	4
37/42/47LD6***	200 * 200	M6	4
55LD6***	400 * 400	M6	4
32LD7***	200 * 100	M4	4
42/47LD7***	200 * 200	M6	4
32LD8***	200 * 100	M4	4
37/42LD8***	200 * 200	M6	4



# ELŐKÉSZÜLETBEN

## A TÁVIRÁNYÍTÓ GOMBJAINAK FUNKCIÓI

A távirányító használatakor a távirányítót a TV-n lévő érzékelő felé irányítsa.



**⏻ (POWER)** A TV bekapcsolása készenléti üzemmódból, illetve kikapcsolása készenléti üzemmódba.

**ENERGY SAVING (ENERGIATAKARÉKOS MÓD)** A TV energiatakarékos üzemmódjának beállítása. (▶ **138.** oldal)

**AV MODE (AV MÓD)** AV-eszközök csatlakoztatásakor segít kiválasztani és beállítani a képet/hangot. (▶ **66.** oldal)

**INPUT (BEMENET)** Külső bemeneti mód váltása megszokott sorrendben. (▶ **57.** oldal)

**TV/RAD (TV/RÁDIÓ)** A rádió-, TV- és DTV-csatorna kiválasztása

**MENU (GYORSMENÜ)** Menü kiválasztása. Bármelyik menüben a képernyőkijelzés törlése és visszatérés a TV-nézéshez. (▶ **31.** oldal)

**Netcast** A kívánt NETCAST menüforrás kiválasztása. (▶ **68.** oldal) (AccuWeather, Picasa, YouTube stb.) A NetCast menüforrás országonként eltérő lehet.

**Q. MENU (GYORSMENÜ)** A kívánt gyorsmenü forrás kiválasztása. (Képarány, Tiszta hang II, Képzemmód, Hangüzemmód, Audio(vagy Hang nyelve), Elalvás időzítő, Ugrás ki/be, USB-eszköz). (▶ **30.** oldal)

**NAVIGÁCIÓS GOMBOK (Fel/le/balra/jobbra)** Segítségével navigálhat a képernyőn megjelenő menükben, és igény szerint módosíthatja a rendszer beállításait.

**OK** Beállítás elfogadása, vagy az aktuális mód megjelenítése.

**BACK (VISSZA)** Lehetővé teszi a felhasználó számára, hogy egy lépést visszalépjen valamely interaktív alkalmazásban, pl. az elektronikus műsorújságban vagy más interaktív felhasználói funkcióban.

**EXIT (KILÉPÉS)** Bármelyik menüben a képernyőkijelzések törlése és visszatérés a TV-nézéshez.

**GUIDE (MŰSORFÜZET)** Programkalauz. (▶ **129.** oldal)

**INFO ⓘ** A képernyő aktuális adatait jeleníti meg.

**AD** A Hang leírása be- és kikapcsolása.

**APP/\*** Az MHP TV menüforrás kiválasztása. (Csak Olaszországban) (Csak 32/37/42LD48\*\*, 32/37/42/47/55LD68\*\*, 32/42/47LD78\*\*, 32/37/42LD88\*\*)





0-9 számgombok Program kiválasztása.  
Számozott menüelemek kiválasztása.

— (Szóköz) Szóköz beillesztése a képernyő-billentyűzeten.

LIST (LISTA) Programlista megjelenítése. (► 55). oldal

Q.VIEW (GYORSNÉZET) Visszalépés az előző programhoz.

SZÍNES GOMBOK Ezek a gombok a Teletext funkcióhoz (csak **TELETEXT** funkcióval rendelkező típusok) használhatók; **programszerkesztés**.

**SIMPLINK** A TV-hez csatlakoztatott AV-eszközök listájának megjelenítése.  
A gomb használatakor a képernyőn megjelenik a Simplink menü.(► 62. oldal)

@ Az Orange által biztosított szórakoztató és hírszolgáltatások internetes portáljának közvetlen eléréséhez használható. (Csak Franciaországban)

1

1 **TELETEXT GOMBOK** Ezek a gombok a Teletext funkcióhoz használhatók. További részletekről lásd a „Teletext” című részt. (► 177. oldal)

**SUBTITLE (FELIRAT)** Digitális üzemmódban megjeleníti a kívánt feliratozást.

# ELŐKÉSZÜLETBEN



**HANGERŐ FEL/LE** Hangerő beállítása.

**MARK (KIJELOLÉS)** Válassza ki azt a bemenetet, amelyre a Picture Wizard (Kép varázsló) beállításait alkalmazni szeretné. Az USB menüben szereplő programok kijelölése, illetve a kijelölés megszüntetése.

**FAV(KEDVENC)** Átvált a kiválasztott kedvenc programra.

**CHAR/NUM (KAR/SZÁM)** Karakter- vagy számváltás a NetCast menü esetében.

**RATIO (ARÁNY)** A kívánt képarány kiválasztása. (► 135. oldal)

**DELETE (TÖRLÉS)** A beírt karakter törlése a jelek képernyő-billentyűzeten való bevitelekor.

**MUTE (NÉMÍTÁS)** Hang ki-, ill. bekapcsolása.

**Program FEL/LE** Program kiválasztása.

**OLDAL FEL/LE** Átlépés a képernyőadatok egyik csoportjából a következőbe.

**SIMPLINK / SAJÁT MÉDIA menü vezérlőgombok** A SIMPLINK vagy SAJÁT MÉDIA menü vezérlése. (Fényképlista, Zenelista vagy Filmlista).

## Elemek behelyezése

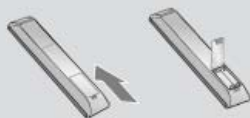

- Nyissa ki a hátoldalon található elemtároló rekesz fedelét (figyelje a + és a - jeleket)
- Helyezzen be két 1,5 voltos AAA méretű ceruzaelemet a megfelelő polaritás figyelembe vételével. Ne használjon együtt új és régi, használt elemeket.
- Zárja vissza a rekesz fedelét.
- Az elemeket a behelyezés fordított sorrendjében kell kivenni.

# LED LCD TV TÍPUSOK : 47/55LX9\*\*\*

## TARTOZÉKOK

Ellenőrizze, hogy az alábbi tartozékokat tartalmazza-e a TV csomagja. Amennyiben bármelyik tartozék hiányzik a csomagból, vegye fel a kapcsolatot azzal a viszonteladóval, ahol a terméket vásárolta.

- Az ábra eltérhet az Ön TV-jén tapasztalhatótól.



Használati útmutató



Elemek (AAA)

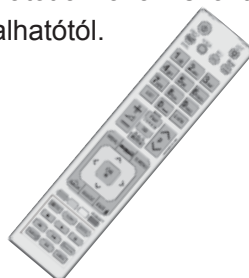

Távírányító



Háromdimenziós szemüveg (AG-S100)

Ez a tartozék nem minden típus esetén áll rendelkezésre.



Törölkendő  
A képernyő tisztítására használható.

\* Ha a készülék burkolata koszos vagy ujjlenyomatos, a készülékhez kapott tisztítóköendővel óvatosan törölje le.

A foltok eltávolításakor ne dörzsölje durván a felületet. Legyen óvatos, mert a túl erős dörzsölés hatására a készülék megkarcolódhat vagy a színe megváltozhat.



Nero MediaHome 4 Essentials CD



Ferritmag  
(Ez az elem nem minden típus esetén elérhető.)

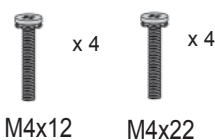

Csavarok az állvány összeszereléséhez



Kábeltartó

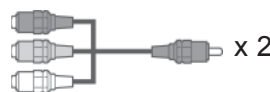

Komponens kábel, AV-kábel

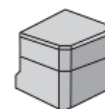

Állvány hátsó fedele

### Ferritmag (Ez a funkció nem minden típus esetén elérhető.)

A tápkábel csatlakoztatásakor keletkező elektromágneses sugárzás ferritmag segítségével mérsékelhető.

A ferritmag annál hatékonyabb, minél közelebb helyezi el a tápcsatlakozóhoz



Dugja be teljesen a tápcsatlakozót.

# ELŐKÉSZÜLETBEN

## AZ ELŐLAPON TALÁLHATÓ KEZELŐSZERVEK

### ! MEGJEGYZÉS

► A TV-készülék az energiafogyasztás csökkentése érdekében készenléti módba kapcsolható. Ha a készüléket hosszabb ideig nem használja, akkor az energiafogyasztás csökkentése érdekében a főkapcsolóval kapcsolja ki.

Jelentős mértékben csökkenthetők a használat közbeni energiafogyasztás és a működés költségei, ha csökkenti a kép fényerejét.

### ▲ FIGYELEM!

► Ne álljon rá az üvegállványra, és óvja az erős ütődésektől. Ellenkező esetben az állvány eltörhet, az üvegszilánkok sérülést okozhatnak, valamint a készülék leeshet.

► Ne húzza a TV-készüléket. Ellenkező esetben a padló vagy a készülék megsérülhet.

■ Az ábra eltérhet az Ön TV-jén tapasztalhatótól.

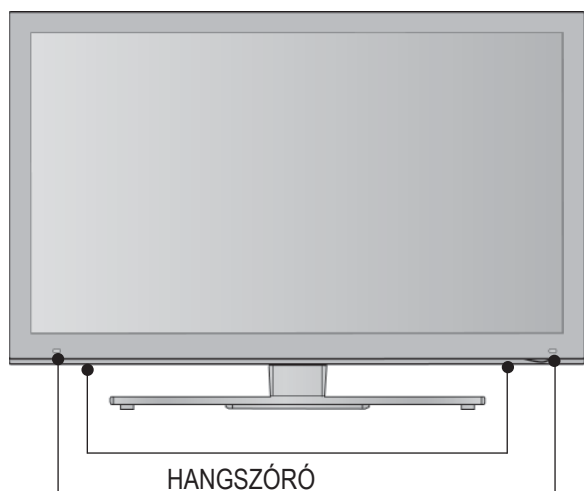

Jeladó

Itt található a háromdimenziós szemüveggel kommunikáló jeladó.

Ügyeljen rá, hogy 3D videó lejátszása közben a képernyő és a jeladó közé ne kerüljenek tárgyak vagy személyek.

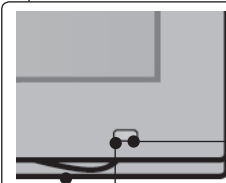
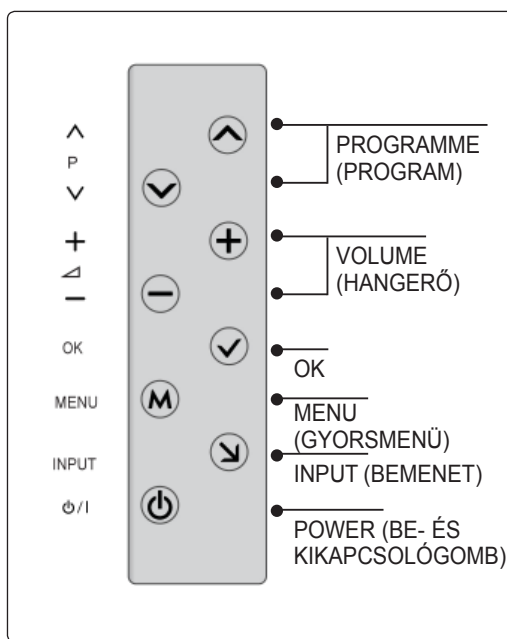

Távirányító érzékelője

Tápellátás/készenlét jelzőfénye  
**(Beállítható a Bekapcsolásjelző lehetőségénél az OPCIOK menüben.)**

# A HÁTSÓ PANNELL KAPCSOLATOS TUDNIVALÓK

■ Az ábra eltérhet az Ön TV-jén tapasztalhatótól.

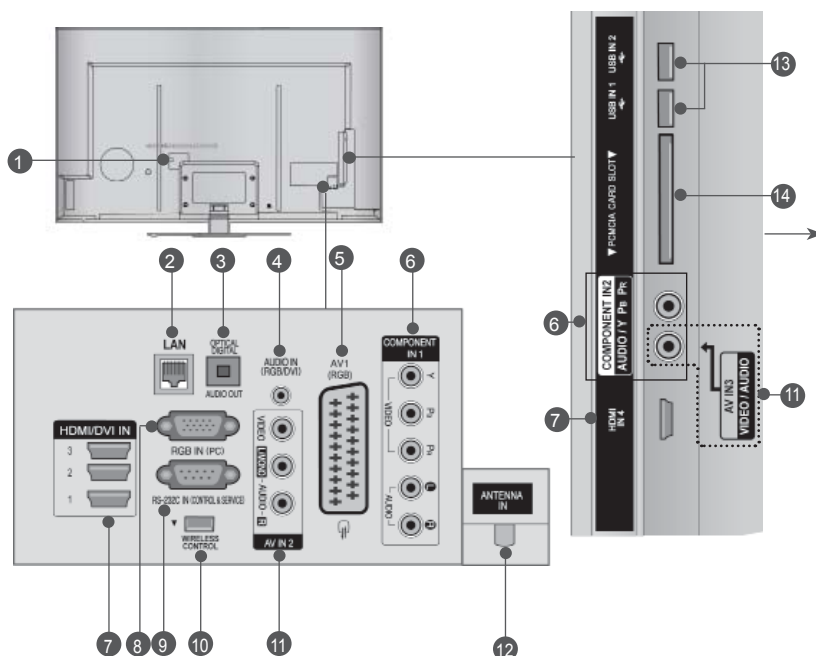

## ▲ FIGYELEM!

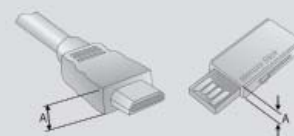

► A HDMI-kábel optimális csatlakoztatásához csak a következő vastagságú eszközt használja (csak HDMI IN 4) / USB-eszköz esetében).

\*A ≤ 10 mm

### 1 A tápkábel csatlakozójzata

A TV váltóáramú tápforrásról működtethető. A névleges feszültség a „Műszaki adatok” című oldalon található. (► 184–200. oldal) A TV-t tilos egyenáramú tápfeszültségről működtetni.

### 2 LAN

Hálózati csatlakozási lehetőség a következők számára: AccuWeather, Picasa, YouTube stb. Helyi hálózaton video-, kép- és zenei fájlokhoz is használható.

### 3 DIGITÁLIS OPTIKAI AUDIOKIMENET

A digitális audiocsatlakozó segítségével különböző berendezésekhez csatlakoztathatja a TV-t. Csatlakoztatás digitális audioeszközhöz Optikai audiokábel használata.

### 4 RGB/DVI audiobemenet

Számítógép vagy DTV-készülék hangkábélének csatlakoztatása.

### 5 Euro Scart csatlakozó (AV1)

Külső eszköz Scart bemenetének vagy kimenetének csatlakoztatása.

### 6 Komponens bemenet

Kompozit video-/audioeszközök csatlakoztatása.

### 7 HDMI/DVI IN bemenet

HDMI-jelforrások csatlakoztatása a HDMI-bemenethez. Vagy: DVI (VIDEO) jelforrás csatlakoztatása a HDMI/DVI csatlakozóhoz DVI-HDMI-kábel segítségével.

### 8 RGB IN-bemenet

Számítógép-kimenet csatlakoztatása.

### 9 RS-232C bemeneti csatlakozó (VEZÉRLÉS ÉS SZERVIZ)

A számítógép RS-232C csatlakozójának csatlakoztatása.

Ez a csatlakozójzat szerviz-, illetve szállodai üzemmódban használatos.

### 10 VEZETÉK NÉLKÜLI vezérlés

A vezeték nélküli médiadobozhoz csatlakoztatott eszközök vezetékek nélküli szabályozása a Wireless Ready hardverkulcs TV-be történő csatlakoztatásával.

### 11 Audio-/videobemenet

A külső eszköz audio-/videokimenetének csatlakoztatása.

### 12 Antennabemenet

Antenna vagy kábel csatlakoztatása.

### 13 USB-bemenet

USB-tárolóeszköz csatlakoztatása.

### 14 PCMCIA-kártyafoglalat (Personal Computer Memory Card International Association)

CI-modul behelyezése a **PCMCIA kártyanyílásba**. (Ez a funkció nem minden országban elérhető.)

# ELŐKÉSZÜLETBEN

## AZ ÁLLVÁNY ÖSSZESZERELÉSE

■ Az ábra eltérhet az Ön TV-jén tapasztalhatótól. Az asztali állvány összeszerelése után ellenőrizze, hogy teljesen meghúzta-e a csavart. (Ha a csavart nem szorítja meg kellőképpen, a készülék előredőlhet, miután a talpára állította.) Ha a csavart túlságosan nagy erővel húzza, a csavar menete torzulhat.

- 1 Óvatosan helyezze a TV-t a képernyőjével lefelé egy puha felületre, amely megóvjja a képernyőt a sérüléstől.



- 2 Illessze össze az állványtestet és a talpazatot. Szorítsa meg az állványtest tartócsavarjait.

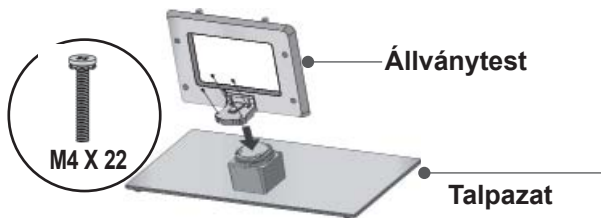

- 3 Csavarozza be a négy csavart a TV-készülék hátoldalán található furatok segítségével.



- 4 Szerelje rá az állvány hátsó fedelét a TV-re.



## A KÁBELEK ELRENDEZÉSE A HÁTLAGON

■ Az ábra eltérhet az Ön TV-jén tapasztalhatótól.

- 1 Rögzítse a tápkábelt a TV hátlapján található **kábeltartóval**. A vezető megakadályozza a tápkábel véletlen eltávolítását.

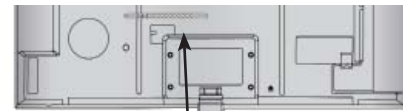

- 2 A megfelelő kábelek csatlakoztatása után a bemutatott módon helyezze fel a **kábeltartót**, és fogja össze a kábeleket.

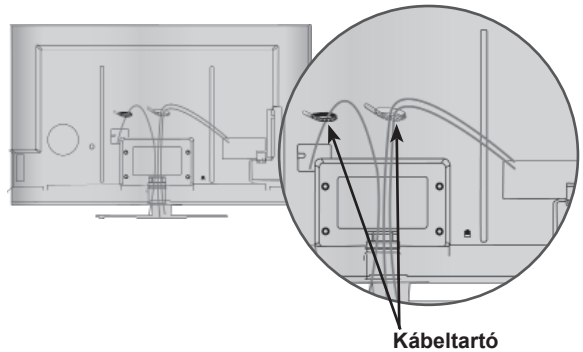

## FORGÓÁLLVÁNY

■ Az ábra eltérhet az Ön TV-jén tapasztalhatótól. A TV felállítása után a készüléket jobbra-balra 20 fokkal el lehet fordítani.

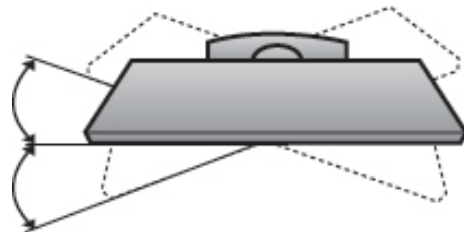



## KENSINGTON BIZTONSÁGI RENDSZER

- Ez a funkció nem minden típus esetén áll rendelkezésre.
- Az ábra eltérhet az Ön TV-jén tapasztalhatótól.

A TV hátlapján Kensington biztonsági zár található. A lenti ábrán látható módon csatlakoztassa a Kensington biztonsági rendszer kábelét.

A Kensington biztonsági rendszer felszerelésének és használatának részleteiről a mellékelt használati útmutatóban talál további információkat.

További részletekért látogasson el a Kensington vállalat honlapját a <http://www.kensington.com> címen. A Kensington cég nagy értékű elektronikai berendezésekhez, például notebookokhoz és LCD-projektorokhoz készült biztonsági rendszerek értékesítésével foglalkozik.

### ! MEGJEGYZÉS

- ▶ A Kensington biztonsági rendszer külön beszerezhető tartozék.
- ▶ Ha a TV megérintve hidegnek érződik, bekapcsolásakor enyhe vibrálás tapasztalható.

Ez normális jelenség, és nem jelenti a TV meghibásodását.

- ▶ Előfordulhat, hogy a képernyőn néhány vörös, zöld vagy kék színű apró ponthiba látható. Ezeknek nincs káros hatása a monitor működésére.
- ▶ Lehetőleg ne érintse meg az LCD-képernyőt, és ne tartsa rajta az ujjait hosszabb időn keresztül. Ellenkező esetben átmenetileg képhibák léphetnek fel a képernyőn.

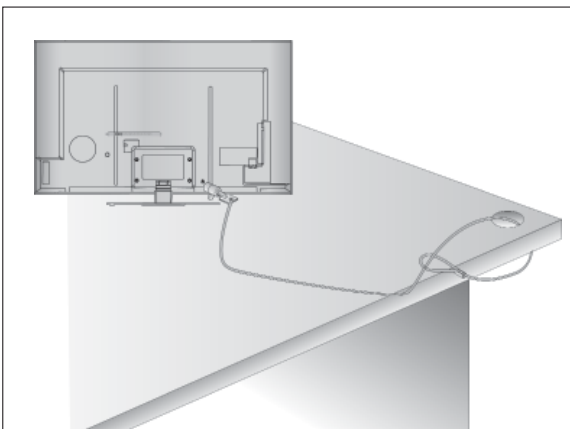

## TANÁCSOK A KÖRÜLTEKINTŐ ÖSSZESZERELÉSHEZ

- Vásárolja meg a TV biztonságos falra szereléséhez szükséges megfelelő rögzítőelemeket.
- A falhoz közel állítsa fel a készüléket, nehogy leessen, ha meglöki.
- A lenti utasításokat követve a TV-t biztonságosabb módon helyezheti el, mivel ha ilyen módon rögzíti a falhoz, a készülék nem esik le, ha meghúzzák. Ily módon megakadályozhatja, hogy a TV előre zuhanjon, és sérülést okozzon. Továbbá a készüléket is megóvhatja a károsodástól. Ügyeljen arra, hogy a gyermekek ne másszanak fel a készülékre, illetve ne kapcsolkodjanak bele.

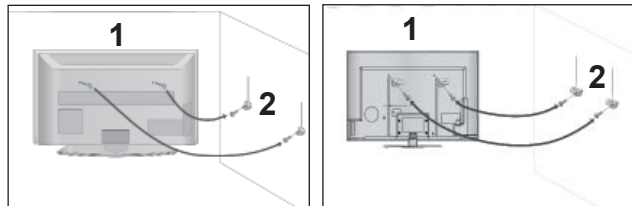

- 1** A szemes csavarok vagy a rögzítőelemek segítségével rögzítse a készüléket a falhoz, az ábrán látható módon.

(Ha a készülékben csavarok vannak a szemes csavarok helyén, csavarozza ki azokat.)

\* Helyezze be a szemes csavarokat vagy a rögzítőelemeket/csavarokat a felső csavarnyílásokba, majd szorosan húzza meg azokat.

- 2** Rögzítse a fali konzolokat a falra a csavarokkal. A fali konzolokat azonos magasságba szerelje fel.

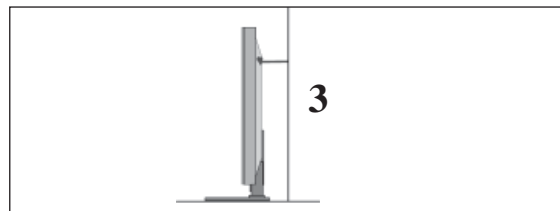

- 3** Erős zsinag használatával állítsa a készüléket a megfelelő állásszögbe. Biztonságosabb, ha úgy rögzíti a kötelet, hogy az vízszintes legyen a fal és a termék között.

### ! MEGJEGYZÉS

- ▶ A termék áthelyezése előtt először a köteleket oldja ki.
- ▶ A termékhez a méretéhez és súlyához elegendően nagy és szilárd tartót vagy szekrényt használjon.
- ▶ A termék biztonságos használatához győződjön meg arról, hogy a falra szerelt konzol magassága megegyezik a termékével.

# ELŐKÉSZÜLETBEN

- A TV-készülék számos módon elhelyezhető, például falra, asztalra stb.
- A TV-készülék vízszintes szerelésre alkalmas.

## FÖLDELÉS

Az esetleges áramütés elkerülése érdekében győződjön meg arról, hogy a földkábel csatlakoztatva van-e. Ha semmilyen módon sem lehetséges a földelés megoldása, szakképzett villanyszerelővel építtessen be külön megszakítót.

Ne kísérelje meg a TV földelését telefonkábelhez, villámhárítóhoz vagy gázcsőhöz való csatlakoztatással.

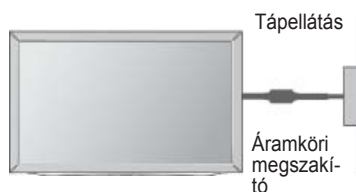

## A TV ASZTALI ÁLLVÁNYON VALÓ ELHELYEZÉS

- Az ábra eltérhet az Ön TV-jén tapasztalhatótól.

A jó szellőzés érdekében, a TV körül hagyjon 10 cm szabad helyet.

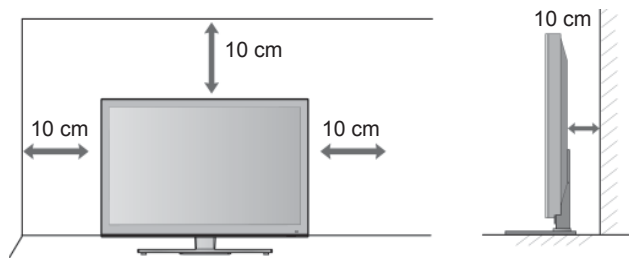

## FALRA SZERELÉS: VÍZSZINTES FELSZERELÉS

- Javasoljuk, hogy a TV-készülék falra szereléséhez LG márkájú fali tartókonzolt használjon.
- Javasoljuk, hogy a VESA szabvány előírásainak megfelelő fali tartókonzolt szerezzen be.
- Az LG azt javasolja, hogy szakemberrel végeztesse a TV-készülék falra szerelését.

## ! MEGJEGYZÉS

- ▶ A fali tartókonzolt szilárd, a padlóra merőlegesen álló falra szerelje.
- ▶ Ha a készüléket a mennyezetre vagy nem függőleges falra kívánja szerelni, használjon speciális fali konzolt.
- ▶ A fali tartókonzolt olyan felületre kell szerelni, amely elég erős a TV súlyának megtartásához, például betonból, terméskőből, téglából vagy falazóelemből készült falra.
- ▶ A tartócsavar típusa és hosszúsága a tartókonzoltól függ. További részletekért lapozza fel a tartókonzolhoz mellékelt útmutatót.
- ▶ Az LG a következő esetekben nem vállal felelősséget a TV nem megfelelő felszereléséből származó balesetért, illetve anyagi kárért:
  - Nem VESA-kompatibilis fali tartókonzolt használata.
  - A csavarok nem megfelelő rögzítése a tartófelülethez, amely a TV lezuhanásához és személyi sérüléshez vezethet.
  - Nem az ajánlott felszerelési mód választása.

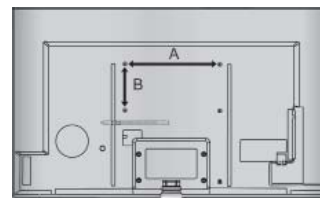
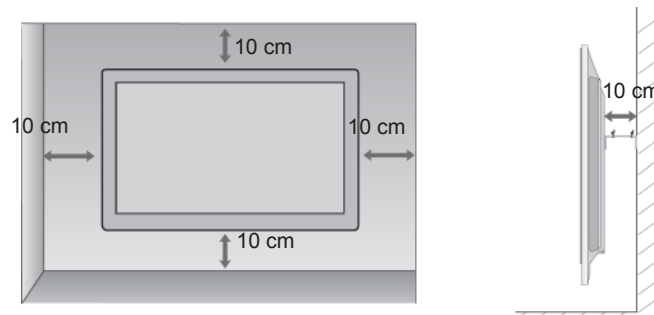

Modell	VESA (A * B)	Normál Csavar	Mennyiség
47LX9***	200 * 200	M6	4
55LX9***	400 * 400	M6	4

# A TÁVIRÁNYÍTÓ GOMBJAINAK FUNKCIÓI

A távirányító használatakor a távirányítót a TV-n lévő érzékelő felé irányítsa.



- (POWER)** (ENERGIATAKARÉKOS MÓD) A TV bekapcsolása készenléti üzemmódból, illetve kikapcsolása készenléti üzemmódba.
- LIGHT (VILÁGÍTÁS)** A távirányítógombok világításának be- és kikapcsolása.
- ENERGY SAVING (ENERGIATAKARÉKOS MÓD)** A TV energiatakarékos üzemmódjának beállítása. (▶ **138.** oldal)
- AV MODE (AV MÓD)** AV-eszközök csatlakoztatásakor segít kiválasztani és beállítani a képet/hangot. (▶ **66.** oldal)
- INPUT (BEMENET)** Külső bemeneti mód váltása megszokott sorrendben. (▶ **57.** oldal)
- TV/RAD (TV/RÁDIÓ)** A rádió-, TV- és DTV-csatorna kiválasztása

- MENU (GYORSMENÜ)** Menü kiválasztása. Bármelyik menüben a képernyőkijelzés törlése és visszatérés a TV-nézéshez. (▶ **31.** oldal)
- NetCast** A kívánt NETCAST menüforrás kiválasztása. (▶ **68.** oldal) (AccuWeather, Picasa, YouTube stb.)  
A NetCast menüforrás országonként eltérő lehet.
- Q. MENU (GYORSMENÜ)** A kívánt gyorsmenü forrás kiválasztása. (Képarány, Tiszta hang II, Képzüemmód, Hangüzemmód, Audio (vagy Hang nyelve), Elalvás időzítő, Ugrás ki/be, USB-eszköz). (▶ **30.** oldal)
- NAVIGÁCIÓS GOMBOK (Fel/le/balra/jobbra)** Segítségével navigálhat a képernyőn megjelenő menükben, és igény szerint módosíthatja a rendszer beállításait.
- OK** Beállítás elfogadása, vagy az aktuális mód megjelenítése.
- BACK (VISSZA)** Lehetővé teszi a felhasználó számára, hogy egy lépést visszalépjen valamely interaktív alkalmazásban, pl. az elektronikus műsorújságban vagy más interaktív felhasználói funkcióban.
- EXIT (KILÉPÉS)** Bármelyik menüben a képernyőkijelzések törlése és visszatérés a TV-nézéshez.

- GUIDE (MŰSORFÜZET)** Programkalauz. (▶ **129.** oldal)
- INFO ⓘ** A képernyő aktuális adatainak megjelenítése.
- AD** A Hang leírása be- és kikapcsolása.
- APP/\*** Az MHP TV menüforrás kiválasztása. (Csak Olaszország) (Csak 47/55LX98\*\*)

# ELŐKÉSZÜLETBEN



0-9 szám-  
gombok Program kiválasztása.  
Számozott menüelemek kiválasztása.

—(Szóköz) Szóköz beillesztése a képernyő-billentyűzeten.

LIST Programlista megjelenítése. (▶ 55. oldal)

Q.VIEW Visszalépés az előző programhoz.

Színes gombok Ezek a gombok a teletext funkcióhoz (csak a **TELETEXT**-tel rendelkező modellek esetében használhatók, **Programszerkesztés**).

L/R SELECT Használja ezt a háromdimenziós videók megtekintéséhez. (▶ 89. oldal)

**SIMPLINK** A TV-hez csatlakoztatott AV-eszközök listájának megjelenítése.  
A gomb használatakor a képernyőn megjelenik a Simplink menü.(▶ 62. oldal)

@ Az Orange által biztosított szórakoztató és hírszolgáltatások internetes portáljának közvetlen eléréséhez használható. (Csak Franciaország)

**1 TELETEXT GOMBOK** Ezek a gombok a Teletext funkcióhoz használhatók.  
További részletekről lásd a „Teletext” című részt. (▶ 177. oldal)

SUBTITLE Digitális üzemmódban megjeleníti a kívánt feliratozást.



**HANGERŐ FEL /LE** A hangerő beállítása.

**MARK (KIJELELÉS)** Válassza ki azt a bemenetet, amelyre a Picture Wizard (Kép varázsló) beállításait alkalmazni szeretné. Az USB menüben szereplő programok kijelölése, illetve a kijelölés megszüntetése.

**FAV** Átvált a kiválasztott kedvenc programra.

**CHAR/NUM (KAR/SZÁM)** Karakter- vagy számváltás a NetCast menü esetében.

**3D** Használja ezt a háromdimenziós videók megtekintéséhez. (► 88. oldal)

**DELETE (TÖRLÉS)** A beírt karakter törlése a jelek képernyő-billentyűzeten való bevitelekor.

**MUTE (NÉMÍTÁS)** A hang ki-, ill. bekapcsolása.

**Program FEL/LE** Program kiválasztása.

**OLDAL FEL/LE** Átlépés a képernyőadatok egyik csoportjából a következőbe.

**SIMPLINK / SAJÁT MÉDIA menü vezérlőgombok** A SIMPLINK vagy SAJÁT MÉDIA menü vezérlése. (Fényképlista, Zenelista vagy Filmlista).

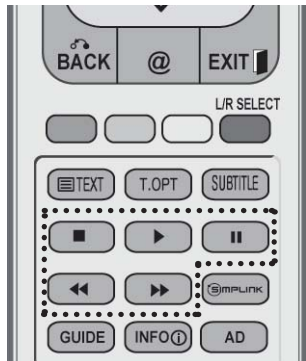

### Elemek behelyezése

- Nyissa ki a hátoldalon található elemtartó rekesz fedelét (figyeljen a megfelelő polaritásra (+ és - jelek))
- Helyezzen be két 1,5 voltos AAA méretű ceruzaelemet a megfelelő polaritás figyelembe vételével. Ne használjon együtt új és régi, használt elemeket.
- Zárja vissza a rekesz fedelét.
- Az elemeket a behelyezéssel fordított sorrendben kell kivenni.

# ELŐKÉSZÜLETBEN

## LED LCD TV MODELLEK : 42/47LE73\*\*

### TARTOZÉKOK

Ellenőrizze, hogy az alábbi tartozékokat tartalmazza-e a TV csomagja. Amennyiben bármelyik tartozék hiányzik a csomagból, vegye fel a kapcsolatot azzal a viszonteladóval, ahol a terméket vásárolta.

- Az Ön TV-készülékének egyes részei eltérhetnek az ábrán láthatóktól.



Használati útmutató

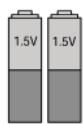

Elemek  
(AAA)



Távírányító



Nero MediaHome  
4 Essentials CD



Kábeltartó



Kábelvezető kapocs

Ez a tartozék nem minden típus esetén áll rendelkezésre.



**Törölkendő**  
A képernyő tisztítására használható.

\* Ha a készülék burkolata koszos vagy ujjlenyomatos, a készülékhez kapott tisztítókendővel óvatosan törölje le.

A foltok eltávolításakor ne dörzsölje durván a felületet. Legyen óvatos, mert a túl erős dörzsölés hatására a készülék megkarcolódhat vagy a színe megváltozhat.

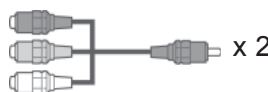

Komponens kábel, AV-kábel

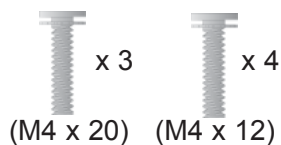

Csavarok az állvány összeszereléséhez

### Ferritmag (Ez a funkció nem minden típus esetén elérhető.)

A tápkábel csatlakoztatásakor keletkező elektromágneses sugárzás ferritmag segítségével mérsékelhető.

A ferritmag annál hatékonyabb, minél közelebb helyezi el a tápcsatlakozóhoz



Dugja be teljesen a tápcsatlakozót. (Ez az elem nem minden típus esetén elérhető.)



Ferritmag

(Ez az elem nem minden típus esetén elérhető.)



# AZ ELŐLAPON TALÁLHATÓ KEZELŐSZERVEK

## ! MEGJEGYZÉS

- ▶ A TV-készülék az energiafogyasztás csökkentése érdekében készenléti módba kapcsolható. Ha a készüléket hosszabb ideig nem használja, akkor az energiafogyasztás csökkentése érdekében a főkapcsolóval kapcsolja ki.  
Jelentős mértékben csökkenthetők a használat közbeni energiafogyasztás és a működés költségei, ha csökkenti a kép fényerejét.

## ▲ FIGYELEM!

- ▶ Ne álljon rá az üvegállványra, és óvja az erős ütődésektől. Ellenkező esetben az állvány eltörhet, az üvegszilánkok sérülést okozhatnak, valamint a készülék leeshet.
- ▶ Ne húzza a TV-készüléket. Ellenkező esetben a padló vagy a készülék megsérülhet.

- Az Ön TV-készülékének egyes részei eltérhetnek az ábrán láthatóktól.

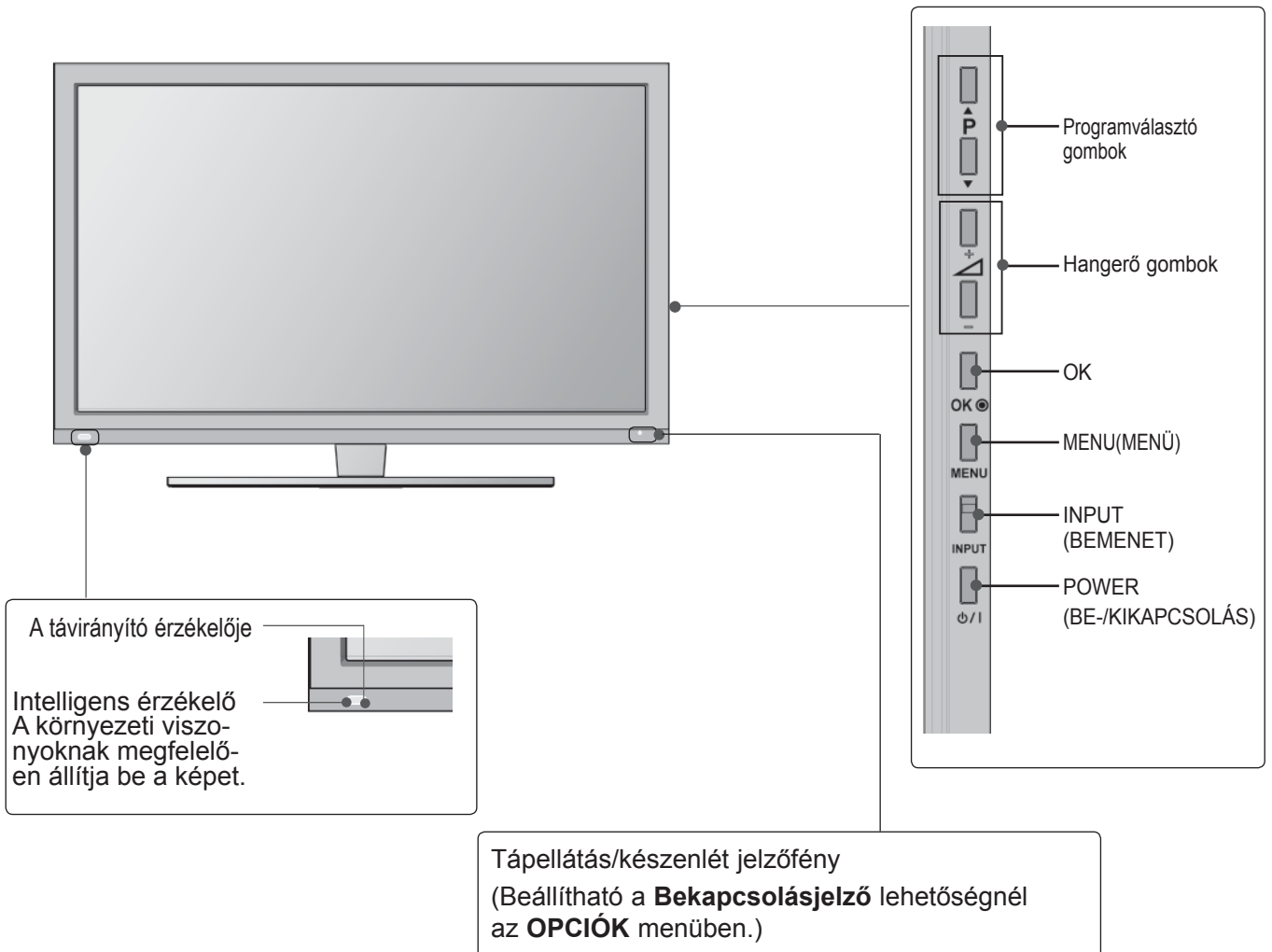

# ELŐKÉSZÜLETBEN

## A HÁTSÓ PANELLEL KAPCSOLATOS TUDNIVALÓK

- Az Ön TV-készülékének egyes részei eltérhetnek az ábrán láthatóktól.

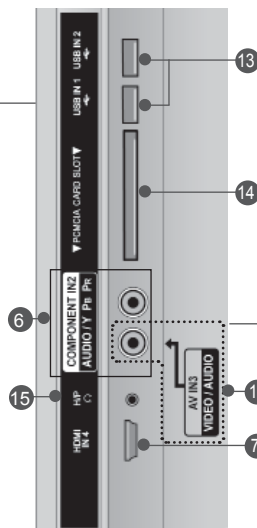
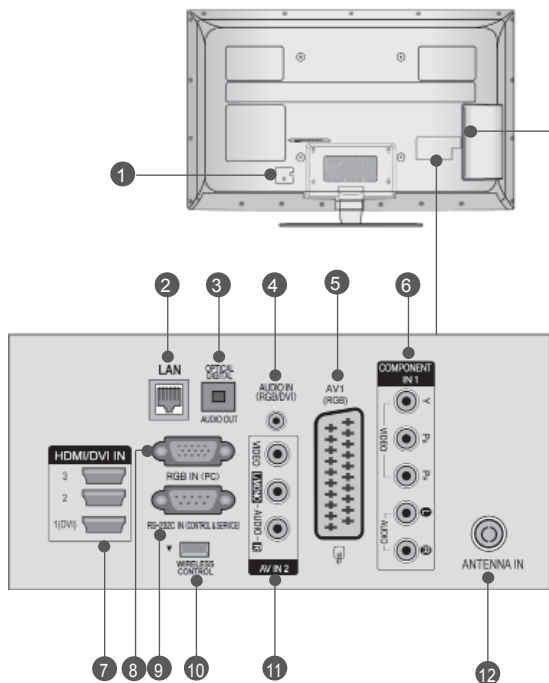

### ▲ FIGYELEM!

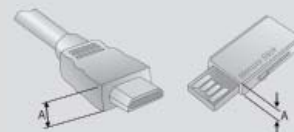

- ▶ A HDMI-kábel optimális csatlakoztatásához csak a következő vastagságú eszközt használja (csak HDMI IN 4) / USB-eszköz esetében).  
\*A ≤ 10 mm

#### 1 A tápkábel csatlakozóaljzata

A TV váltóáramú tápforrásról működtethető. A névleges feszültség a „Műszaki adatok” című oldalon található. (▶ 184-200. oldal) A TV-t tilos egyenáramú tápfeszültségre működtetni.

#### 2 LAN

Hálózati csatlakozási lehetőség a következők számára: AccuWeather, Picasa, YouTube stb. Helyi hálózaton video-, kép- és zenei fájlokhoz is használható.

#### 3 DIGITÁLIS OPTIKAI AUDIOKIMENET

A digitális audiocsatlakozó segítségével különböző berendezésekhez csatlakoztathatja a TV-t.

Digitális audiókészülék csatlakoztatása.  
Optikai audiókábel használata.

#### 4 RGB/DVI audiobemenet

Számítógép vagy DTV-készülék hangkábelének csatlakoztatása.

#### 5 Euro Scart csatlakozó (AV1)

Külső eszköz Scart bemenetének vagy kimenetének csatlakoztatása.

#### 6 Kompozit bemenet

Kompozit video-/audioeszközök csatlakoztatása.

#### 7 HDMI/DVI IN bemenet

HDMI-jelforrások csatlakoztatása a HDMI-bemenethez. Vagy: DVI (VIDEO) jelforrás csatlakoztatása a HDMI/DVI csatlakozóhoz DVI-HDMI-kábel segítségével.

#### 8 RGB IN-bemenet

Számítógép-kimenet csatlakoztatása.

#### 9 RS-232C bemeneti csatlakozó (VEZÉRLÉS ÉS SZERVIZ)

A számítógép RS-232C csatlakozójának csatlakoztatása.

Ez a csatlakozóaljzat szerviz-, illetve szállodai üzemmódban használatos.

#### 10 VEZETÉK NÉLKÜLI vezérlés

A vezeték nélküli médiadobozhoz csatlakoztatott eszközök vezeték nélküli szabályozása a Wireless Ready hardverkulcs TV-be történő csatlakoztatásával.

#### 11 Audio-/videobemenet

A külső eszköz audio-/videokimenetének csatlakoztatása.

#### 12 Antennabemenet

Antenna vagy kábel csatlakoztatása.

#### 13 USB-bemenet

USB-tárolóeszköz csatlakoztatása.

#### 14 PCMCIA-kártyafoglalat (Personal Computer Memory Card International Association) CI-modul behelyezése a PCMCIA kártyanyílásba.

(Ez a funkció nem minden országban elérhető.)

#### 15 Fejhallgató-csatlakozó

A fejhallgató csatlakoztatása a készüléken található fejhallgató-csatlakozóhoz.

## AZ ÁLLVÁNY ÖSSZESZERELÉSE

- Az Ön TV-készülékének egyes részei eltérhetnek az ábrán láthatóktól.

Az asztali állvány összeszerelése után ellenőrizze, hogy teljesen meghúzta-e a csavart. (Ha a csavart nem húzza meg teljesen, a készülék előredőlhet, miután a talpára állította.) Ha a csavart túlzottan meghúzza, a csavar menete megszakadhat.

- 1 Óvatosan helyezze a TV-készüléket a képernyővel lefelé egy puha felületre, amely megóvjja a képernyőt a sérüléstől.

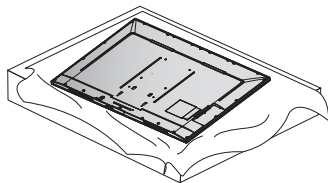

- 2 Illessze össze az állvány törzsét és a talpazatot. Szorítsa meg az állványtest tartócsavarjait.

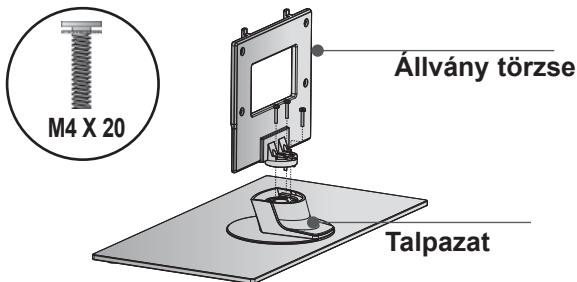

- 3 Szerelje össze a TV-készüléket az ábrán látható módon.

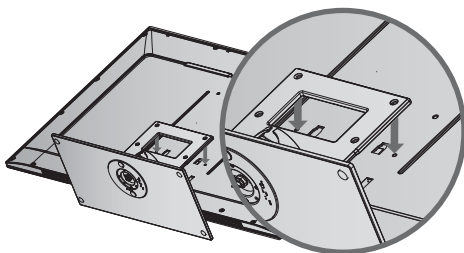

- 4 Rögzítse biztonságosan az állványt a négy csavarral a TV-készülék hátoldalán található furatok segítségével.

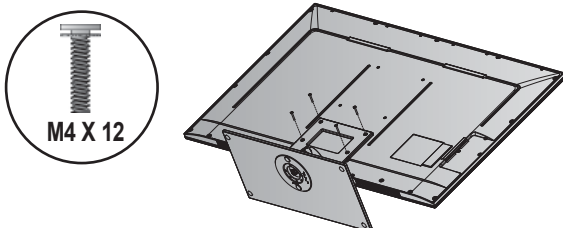

## A KÁBELEK ELRENDEZÉSE A HÁTLAGON

- Az Ön TV-készülékének egyes részei eltérhetnek az ábrán láthatóktól.

### ASZTALI ÁLLVÁNY ESETÉN

- 1 Szerelje fel a kábelvezető kapcsot az ábrán látható módon.

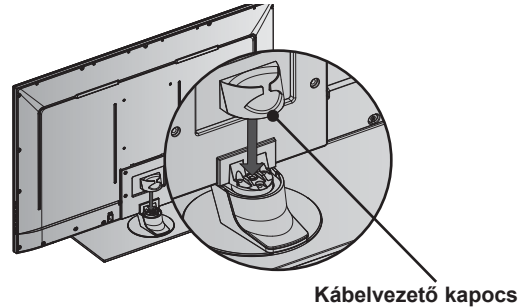

- 2 Csatlakoztassa a szükséges kábeleket. További készülékek csatlakoztatásáról lásd a **Külső Eszközök Beállítása** című részt.

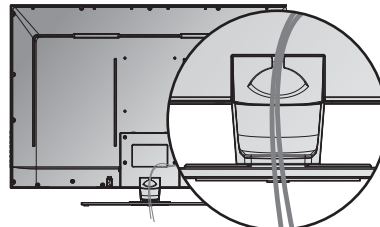

### FALRA SZERELÉS ESETÉN

- 1 A megfelelő kábelek csatlakoztatása után a bemutatott módon helyezze fel a kábeltartót, és fogja össze a kábeleket. További készülékek csatlakoztatásáról lásd a **Külső Eszközök Beállítása** című részt.

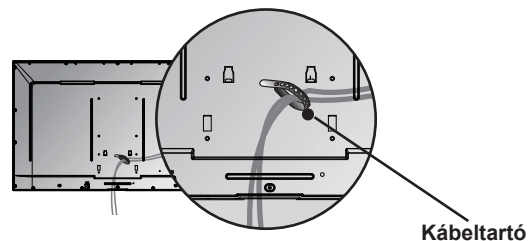

### MEGJEGYZÉS

- Ügyeljen arra, hogy a készüléket felemeléskor ne a **KÁBELVEZETŐNÉL** fogja meg.
- Ha a készülék leesik, az személyi sérüléshez vagy a készülék károsodásához vezethet.

## KENSINGTON BIZTONSÁGI RENDSZER

- Ez a funkció nem minden típus esetén áll rendelkezésre.
- Az Ön TV-készülékének egyes részei eltérhetnek az ábrán láthatóktól.

A TV hátlapján Kensington biztonsági zár található. A lenti ábrán látható módon csatlakoztassa a Kensington biztonsági rendszer kábelét.

A Kensington biztonsági rendszer felszerelésének és használatának részleteiről a mellékelt használati útmutatóban talál további információkat.

További részletekért látogasson el a Kensington vállalat honlapjára a <http://www.kensington.com> címen. A Kensington cég nagy értékű elektronikai berendezésekhez, például notebookokhoz és LCD-projektorokhoz készült biztonsági rendszerek értékesítésével foglalkozik.

### ! MEGJEGYZÉS

- ▶ A Kensington biztonsági rendszer külön beszerezhető tartozék.
- ▶ Ha a TV megérintve hidegnek érződik, bekapcsolásakor enyhe vibrálás tapasztalható. Ez normális jelenség, és nem jelenti a TV meghibásodását.
- ▶ Előfordulhat, hogy a képernyőn néhány vörös, zöld vagy kék színű apró ponthiba látható. Ezeknek nincs káros hatása a monitor működésére.
- ▶ Lehetőleg ne érintse meg az LCD-képernyőt, és ne tartsa rajta az ujjait hosszabb időn keresztül. Ellenkező esetben átmenetileg képhibák jelenhetnek meg a képernyőn.

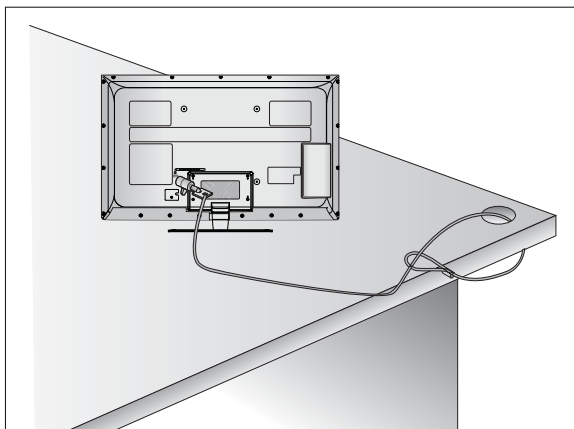

## TANÁCSOK A KÖRÜLTEKINTŐ ÖSSZESZERELÉSHEZ

- Vásárolja meg a TV biztonságos falra szereléséhez szükséges megfelelő rögzítőelemeket.
- A falhoz közel állítsa fel a készüléket, nehogy leessen, ha meglökik.
- A lenti utasításokat követve a TV-t biztonságosabb módon helyezheti el, mivel ha ilyen módon rögzíti a falhoz, a készülék nem esik le, ha meghúzzák. Ily módon megakadályozhatja, hogy a TV előre zuhanjon, és sérülést okozzon. Továbbá a készüléket is megóvhatja a károsodástól. Ügyeljen arra, hogy a gyermekek ne másszanak fel a készülékre, illetve ne kapaszkodjanak bele.

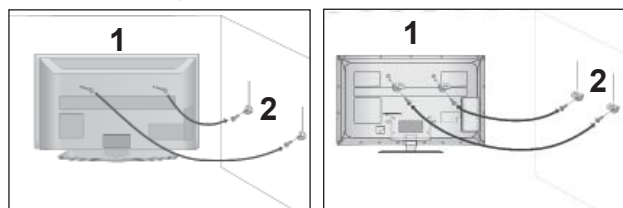

- 1 A szemes csavarok vagy a rögzítőelemek segítségével rögzítse a készüléket a falhoz, az ábrán látható módon.  
(Ha a készülékben csavarok vannak a szemes csavarok helyén, csavarozza ki azokat.)  
\* Helyezze be a szemes csavarokat vagy a rögzítőelemeket/csavarokat a felső csavarnyílásokba, majd szorosan húzza meg azokat.

- 2 Rögzítse a fali konzolokat a falra a csavarokkal. A fali konzolokat azonos magasságba szerelje fel.

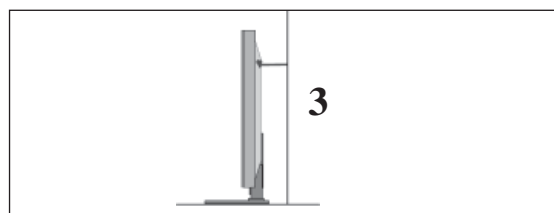

- 3 Erős zsinig használatával állítsa a készüléket a megfelelő állásszögbe. Biztonságosabb, ha úgy rögzíti a kötelet, hogy az vízszintes legyen a fal és a termék között.

### ! MEGJEGYZÉS

- ▶ A termék áthelyezése előtt először a köteleket oldja ki.
- ▶ A termékhez a méretéhez és súlyához elegendően nagy és szilárd tartót vagy szekrényt használjon.
- ▶ A termék biztonságos használatához győződjön meg arról, hogy a falra szerelt konzol magassága megegyezik a termékével.

- A TV-készülék számos módon elhelyezhető, például falra, asztalra stb.
- A TV-készülék vízszintes szerelésre alkalmas.

## FÖLDELÉS

Az esetleges áramütés elkerülése érdekében győződjön meg arról, hogy a földkábel csatlakoztatva van-e. Ha semmilyen módon sem lehetséges a földelés megoldása, szakképzett villanyszerelővel építtessen be külön megszakítót.

Ne kísérelje meg a TV földelését telefonkábelhez, villámhárítóhoz vagy gázcsőhöz való csatlakoztatással.



## A TV ASZTALI ÁLLVÁNYON VALÓ ELHELYEZÉS

- Az Ön TV-készülékének egyes részei eltérhetnek az ábrán láthatóktól.

A jó szellőzés érdekében, a TV körül hagyjon 10 cm szabad helyet.

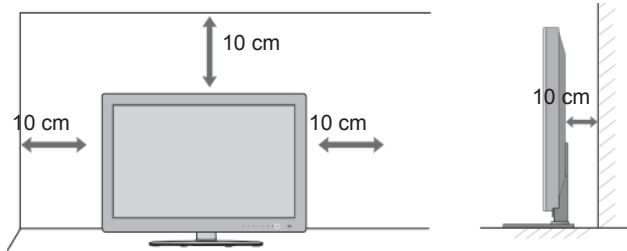

## FALRA SZERELÉS: VÍZSZINTES FELSZERELÉS

- Javasoljuk, hogy a TV-készülék falra szereléséhez LG márkájú fali tartókonzolt használjon.
- Javasoljuk, hogy a VESA szabvány előírásainak megfelelő fali tartókonzolt szerezzen be.
- Az LG azt javasolja, hogy szakemberrel végeztesse a TV-készülék falra szerelését.

## MEGJEGYZÉS

- ▶ A fali tartókonzolt szilárd, a padlóra merőlegesen álló falra szerelje.
- ▶ Ha a készüléket a mennyezetre vagy nem függőleges falra kívánja szerelni, használjon speciális fali konzolt.
- ▶ A fali tartókonzolt olyan felületre kell szerelni, amely elég erős a TV súlyának megtartásához, például betonból, terméskőből, téglából vagy falazóelemből készült falra.
- ▶ A tartócsavar típusa és hosszúsága a tartókonzoltól függ. További részletekért lapozza fel a tartókonzolhoz mellékelt útmutatót.
- ▶ Az LG a következő esetekben nem vállal felelősséget a TV nem megfelelő felszereléséből származó balesetért, illetve anyagi kárért:
  - Nem VESA-kompatibilis fali tartókonzolt használata.
  - A csavarok nem megfelelő rögzítése a tartófelülethez, amely a TV lezuhanásához és személyi sérüléshez vezethet.
  - Nem az ajánlott felszerelési mód választása.

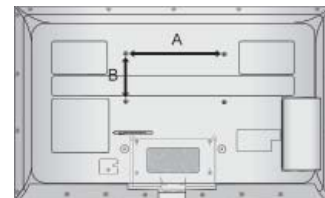
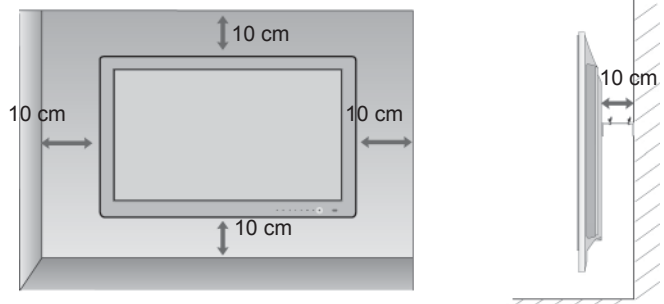

Típus	VESA (A * B)	Normál Csavar	Mennyiség
42/47LE73**	200 * 200	M6	4

## FORGÓÁLLVÁNY

- Az Ön TV-készülékének egyes részei eltérhetnek az ábrán láthatóktól.

A TV felállítása után a készüléket jobbra-balra 20 fokkal el lehet fordítani.

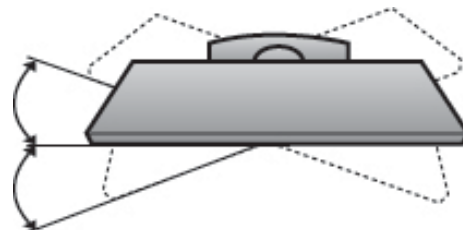



# ELŐKÉSZÜLETBEN

## A TÁVIRÁNYÍTÓ GOMBJAINAK FUNKCIÓI

A távirányító használatakor a távirányítót a TV-n lévő érzékelő felé irányítsa.

ELŐKÉSZÜLETBEN

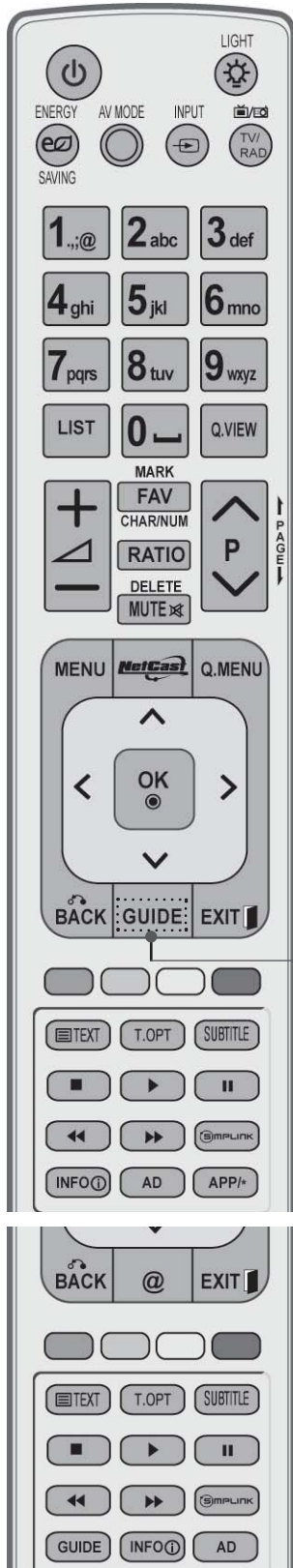

**⏻ (POWER)** A TV bekapcsolása készenléti üzemmódból, illetve (BE-/KIKAPCSOLÁS) kikapcsolása készenléti üzemmódba.

**LIGHT (VILÁGÍTÁS)** A távirányítógombok világításának be- és kikapcsolása.

**ENERGY SAVING (ENERGIATAKARÉKOS MÓD)** A TV energiatakarékos üzemmódjának beállítása. (▶ 138. oldal)

**AV MODE (AV MÓD)** AV-eszközök csatlakoztatásakor segít kiválasztani és beállítani a képet/hangot. (▶ 66. oldal)

**INPUT (BEMENET)** Külső bemeneti mód váltása megszokott sorrendben. (▶ 57. oldal)

**TV/RAD (TV/RÁDIÓ)** A rádió-, TV- és DTV-csatorna kiválasztása

**MENU (GYORSMENÜ)** Menü kiválasztása. Bármelyik menüben a képernyőkijelzés törlése és visszatérés a TV-nézéshez. (▶ 31. oldal)

**Netcast** A kívánt NETCAST menüforrás kiválasztása. (▶ 68. oldal) (AccuWeather, Picasa, YouTube stb.) A NetCast menüforrás országonként eltérő lehet.

**Q. MENU (GYORSMENÜ)** A kívánt gyorsmenü forrás kiválasztása. (Képarány, Tiszta hang II, Képzüemmód, Hangüzemmód, Audio(vagy Hang nyelve), Elalvás időzítő, Ugrás ki/be, USB-eszköz). (▶ 30. oldal)

**NAVIGÁCIÓS GOMBOK (Fel/le/balra/jobbra)** Segítségével navigálhat a képernyőn megjelenő menükben, és igény szerint módosíthatja a rendszer beállításait.

**OK** Beállítás elfogadása, vagy az aktuális mód megjelenítése.

**BACK (VISSZA)** Lehetővé teszi a felhasználó számára, hogy egy lépést visszalépjen valamely interaktív alkalmazásban, pl. az elektronikus műsorújságban vagy más interaktív felhasználói funkcióban.

**EXIT (KILÉPÉS)** Bármelyik menüben a képernyőkijelzések törlése és visszatérés a TV-nézéshez.

**GUIDE (MŰSORFÜZET)** Programkalauz. (▶ 129. oldal)

**INFO ⓘ** A képernyő aktuális adatait jeleníti meg.

**AD** A Hang leírása be- és kikapcsolása.

**APP/.\*** Az MHP TV menüforrás kiválasztása. (Csak Olaszországban) (Csak 42/47LE7380)





0-9 számgombok Program kiválasztása.  
Számozott menüelemek kiválasztása.

(Szóköz) Szóköz beillesztése a képernyő-billentyűzeten.

LIST Programlista megjelenítése. (▶ 55. oldal)

Q.VIEW Visszalépés az előző programhoz.

Színes gombok Ezek a gombok a Teletext funkcióhoz (csak **TELETEXT** funkcióval rendelkező típusok) használhatók; **programszerkesztés**.

**SIMPLINK** A TV-hez csatlakoztatott AV-eszközök listájának megjelenítése.  
A gomb használatkor a képernyőn megjelenik a Simplink menü.(▶ 62. oldal)

@ Az Orange által biztosított szórakoztató és hírszolgáltatások internetes portáljának közvetlen eléréséhez használható. (Csak Franciaországban)

**1** **TELETEXT GOMBOK** Ezek a gombok a Teletext funkcióhoz használhatók. További részletekről lásd a „Teletext” című részt. (▶ 177. oldal)

**SUBTITLE (FELIRAT)** Digitális üzemmódban megjeleníti a kívánt feliratozást.

# ELŐKÉSZÜLETBEN



**HANGERŐ FEL/LE** Hangerő beállítása.

**MARK (KIJELOLÉS)** Válassza ki azt a bemenetet, amelyre a Picture Wizard (Kép varázsló) beállításait alkalmazni szeretné. Az USB menüben szereplő programok kijelölése, illetve a kijelölés megszüntetése.

**FAV (KEDVENC)** Átvált a kiválasztott kedvenc programra.

**CHAR/NUM (KAR/SZÁM)** Karakter- vagy számváltás a NetCast menü esetében.

**RATIO (ARÁNY)** A kívánt képarány kiválasztása. (► 135. oldal)

**DELETE (TÖRLÉS)** A beírt karakter törlése a jelek képernyő-billentyűzeten való bevitelkor.

**MUTE (NÉMÍTÁS)** Hang ki-, ill. bekapcsolása.

**Program FEL/LE** Program kiválasztása.

**OLDAL FEL/LE** Átlépés a képernyőadatok egyik csoportjából a következőbe.

**SIMPLINK / SAJÁT MÉDIA** A SIMPLINK vagy SAJÁT MÉDIA menü vezérlése. (Fényképlista, Zenelista vagy Filmlista).  
vezérlőgombok

## Elemek behelyezése

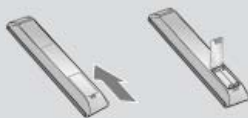

- Nyissa ki a hátoldalon található elemtároló rekesz fedelét (figyelje a + és a - jeleket)
- Helyezzen be két 1,5 voltos AAA méretű ceruzaelemet a megfelelő polaritás figyelembe vételével. Ne használjon együtt új és régi, használt elemeket.
- Zárja vissza a rekesz fedelét.
- Az elemeket a behelyezés fordított sorrendjében kell kivenni.

# PLAZMA TV MODELLEK: 50/60PK5\*\*, 50/60PK7\*\*\*, 50/60PK9\*\*\*, 50/60PX9\*\*\* TARTOZÉKOK

Ellenőrizze, hogy az alábbi tartozékokat tartalmazza-e a TV csomagja. Amennyiben bármelyik tartozék hiányzik a csomagból, vegye fel a kapcsolatot azzal a viszonteladóval, ahol a terméket vásárolta.

■ Az Ön TV-készülékének egyes részei eltérhetnek az ábrán láthatóktól.

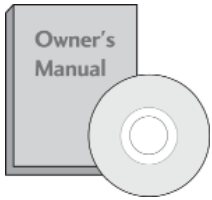

Használati útmutató



Vezeték nélküli LAN szélessávhoz DLNA-csatlakozóhoz (AN-WF100)

(Csak 50/60PK950, 50/60PK950N, 50/60PK980, 50/60PK990, 50/60PX950N, 50/60PX980, 50/60PX990)



Kábeltartó

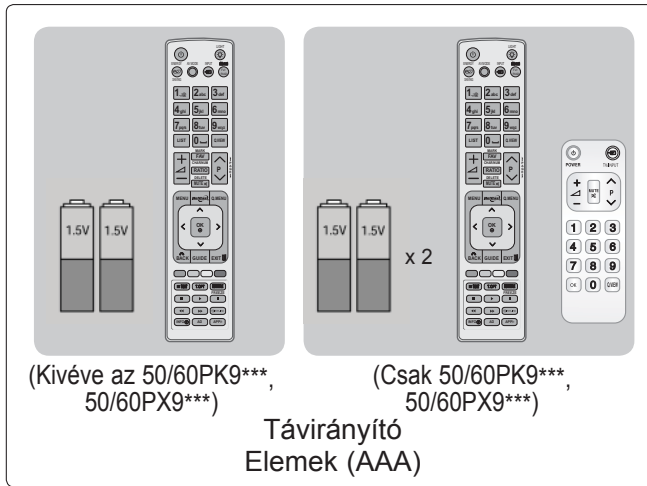

(Kivéve az 50/60PK9\*\*\*, 50/60PX9\*\*\*)

(Csak 50/60PK9\*\*\*, 50/60PX9\*\*\*)

Távírányító  
Elemek (AAA)



Nero MediaHome 4 Essentials CD



Tápkábel

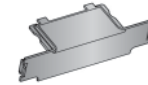

Védőborítás



Háromdimenziós szemüveg (AG-S100) (Csak 50/60PX9\*\*\*)



Kábelvezető kapocs (Csak 50/60PK7\*\*\*, 50/60PK9\*\*\*, 50/60PX9\*\*\*)



törlőkendő (kesztyűcske) (Csak 50/60PX9\*\*\*)

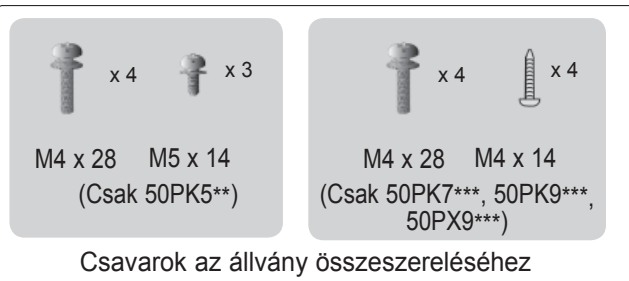

M4 x 28 M5 x 14 (Csak 50PK5\*\*)

M4 x 28 M4 x 14 (Csak 50PK7\*\*\*, 50PK9\*\*\*, 50PX9\*\*\*)

Csavarok az állvány összeszereléséhez

Ez a tartozék nem minden típus esetén áll rendelkezésre.



Törlőkendő  
A képernyő tisztítására használható.

\* Ha a készülék burkolata koszos vagy ujjlenyomatos, a készülékhez kapott tisztítókendővel óvatosan törölje le.

A foltok eltávolításakor ne dörzsölje durván a felületet. Legyen óvatos, mert a túl erős dörzsölés hatására a készülék megkarcolódhat vagy a színe megváltozhat.



Ferritmág (Ez az elem nem minden típus esetén elérhető.)

A tápkábel csatlakoztatásakor keletkező elektromágneses hullám ferritgyűrű használatával csökkenthető. A ferritmág annál hatékonyabb, minél közelebb helyezi el a tápcsatlakozóhoz

Dugja be teljesen a tápcsatlakozót.



Ferritmág (Ez az elem nem minden típus esetén elérhető.)

A LAN-kábel csatlakoztatásakor keletkező elektromágneses hullám ferritgyűrű használatával csökkenthető.

A ferritgyűrűt a TV-készüléktől távol helyezze el, a LAN-kábelt pedig egyszerűen rögzítse a ferritgyűrűre.

# ELŐKÉSZÜLETBEN

## AZ ELŐLAPON TALÁLHATÓ KEZELŐSZERVEK

### ! MEGJEGYZÉS

- ▶ A TV-készülék az energiafogyasztás csökkentése érdekében készenléti módba kapcsolható. Ha a készüléket hosszabb ideig nem használja, akkor az energiafogyasztás csökkentése érdekében a főkapcsolóval kapcsolja ki.

Jelentős mértékben csökkenthetők a használat közbeni energiafogyasztás és a működés költségei, ha csökkenti a kép fényerejét.

### ▲ FIGYELEM!

- ▶ Ne álljon rá az üvegállványra, és óvja az erős ütődésektől. Ellenkező esetben az állvány eltörhet, az üvegszilánkok sérülést okozhatnak, valamint a készülék leeshet.
- ▶ Ne húzza a TV-készüléket. Ellenkező esetben a padló vagy a készülék megsérülhet.

- Az Ön TV-készülékének egyes részei eltérhetnek az ábrán láthatóktól.

### Csak 50/60PK5\*\*

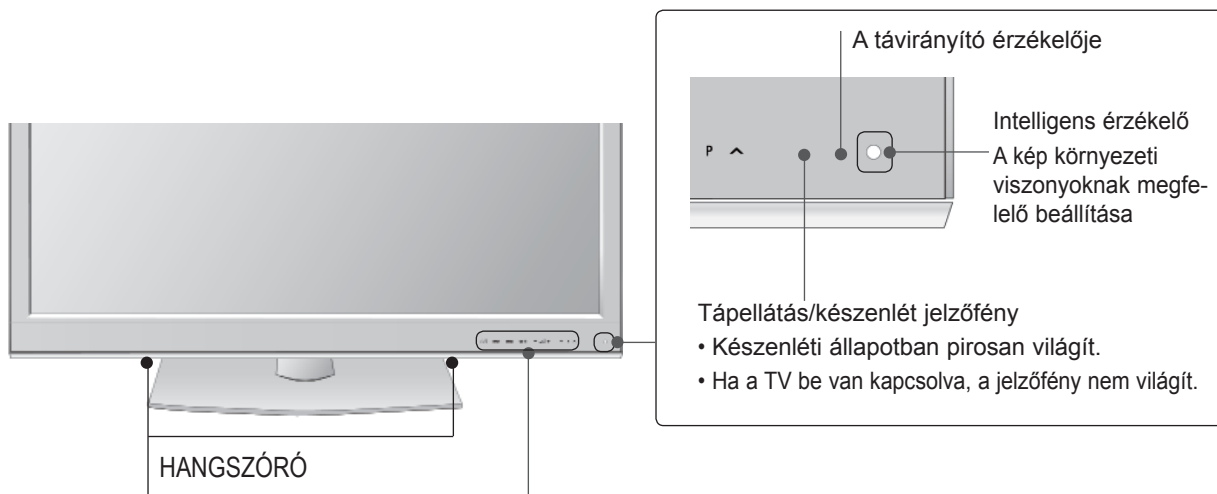

### Érintőgomb

A kívánt gomb funkciója érintéssel használható.

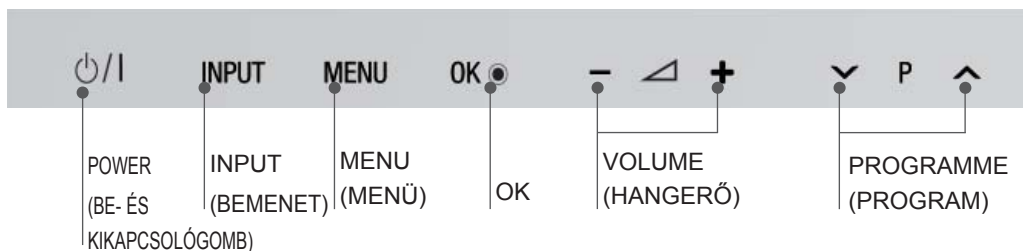

**Csak 50/60PK7\*\*\*, 50/60PK9\*\*\*, 50/60PX9\*\*\***

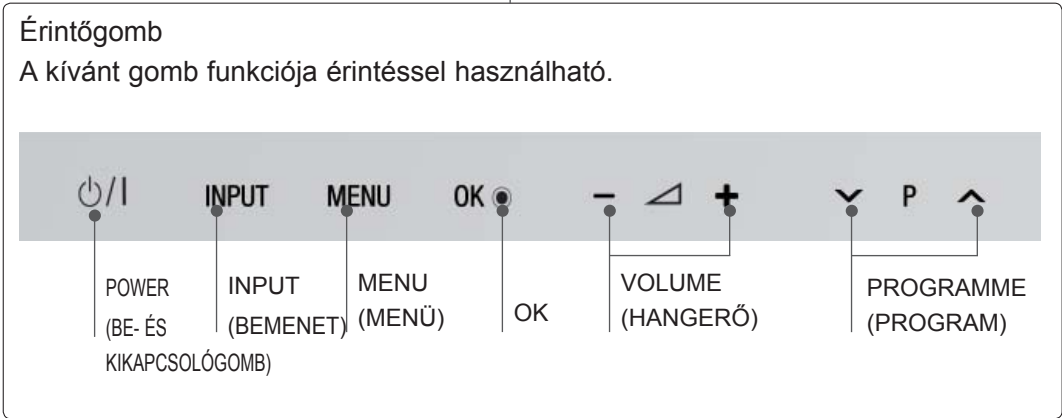
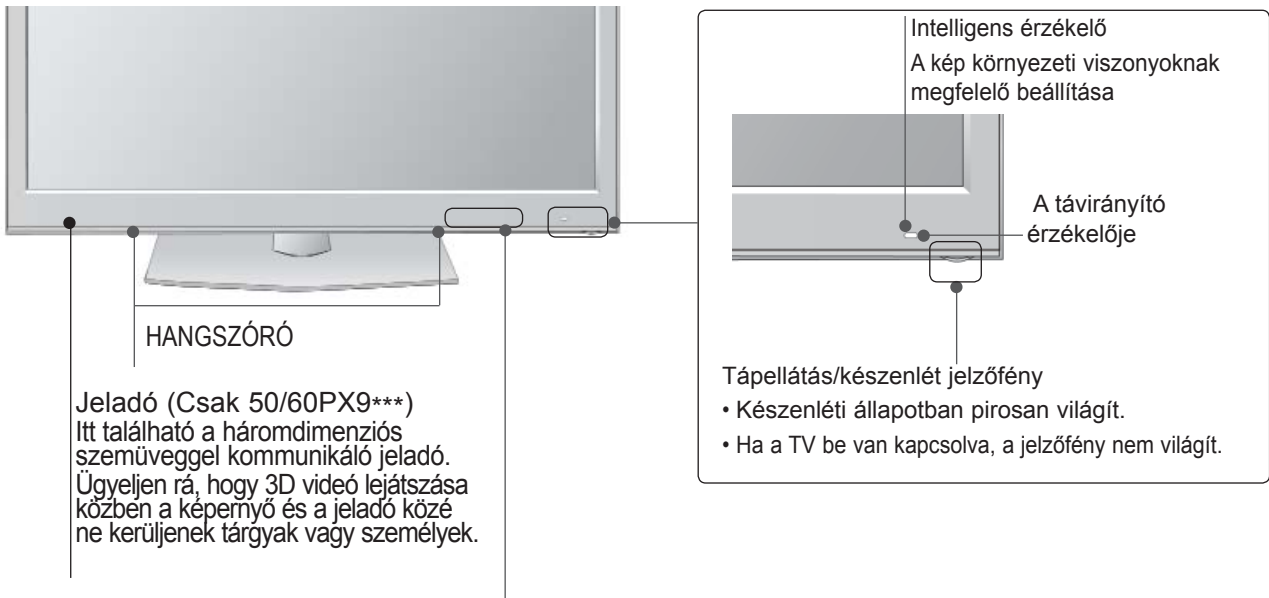

# ELŐKÉSZÜLETBEN

## A HÁTSÓ PANELLEL KAPCSOLATOS TUDNIVALÓK

- Az Ön TV-készülékének egyes részei eltérhetnek az ábrán láthatóktól.

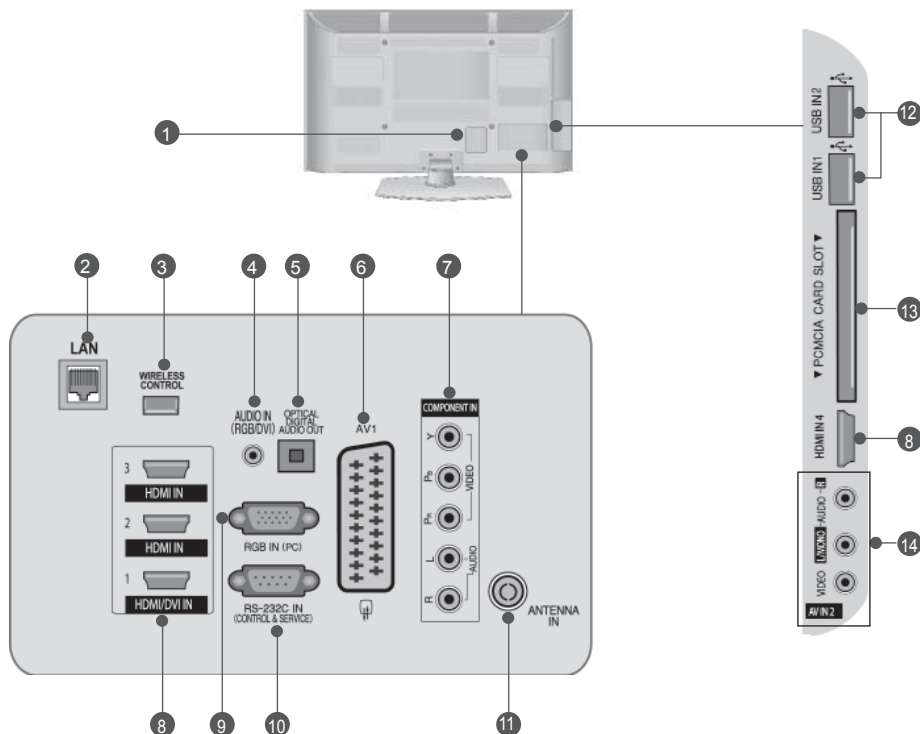

- 1 A tápkábel csatlakozójzata**  
A TV váltóáramú tápforrásról működtethető. A TV-t tilos egyenáramú tápfeszültségről működtetni.
- 2 LAN**  
Hálózati csatlakozási lehetőség a következők számára: AccuWeather, Picasa, YouTube stb. Helyi hálózaton video-, kép- és zenei fájlokhoz is használható.
- 3 VEZETÉK NÉLKÜLI vezérlés**  
A vezeték nélküli médiadobozhoz csatlakoztatott eszközök vezeték nélküli szabályozása a Wireless Ready hardverkulcs TV-be történő csatlakoztatásával.
- 4 RGB/DVI audiobemenet**  
Számítógép vagy DTV-készülék hangkábelének csatlakoztatása.
- 5 DIGITÁLIS OPTIKAI AUDIOKIMENET**  
A digitális audiocsatlakozó segítségével különböző berendezésekhez csatlakoztathatja a TV-t. Csatlakoztatás digitális audioeszközhöz Optikai audiokábel használata.
- 6 Euro Scart csatlakozó (AV1)**  
Külső eszköz Scart bemenetének vagy kimenetének csatlakoztatása.
- 7 Kompozit bemenet**  
Kompozit video-/audioeszközök csatlakoztatása.
- 8 HDMI/DVI IN bemenet**  
HDMI-jelforrások csatlakoztatása a HDMI-bemenethez. Vagy: DVI (VIDEO) jelforrás csatlakoztatása a HDMI/DVI csatlakozóhoz DVI–HDMI-kábel segítségével.
- 9 RGB IN-bemenet**  
Számítógép-kimenet csatlakoztatása.
- 10 RS-232C bemeneti csatlakozó (VEZÉRLÉS ÉS SZERVIZ)**  
A számítógép RS-232C csatlakozójának csatlakoztatása. Ez a csatlakozójzat szerviz-, illetve szállodai üzemmódban használatos.
- 11 Antennabemenet**  
Antenna vagy kábel csatlakoztatása.
- 12 USB-bemenet**  
USB-tárolóeszköz csatlakoztatása.
- 13 PCMCIA-kártyafoglalat (Personal Computer Memory Card International Association)**  
CI-modul behelyezése a **PCMCIA kártyanyílásba**. (Ez a funkció nem minden országban elérhető.)
- 14 Audio-/videobemenet**  
A külső eszköz audio-/videokimenetének csatlakoztatása.



# AZ ÁLLVÁNY ÖSSZESZERELÉSE

■ Az Ön TV-készülékének egyes részei eltérhetnek az ábrán láthatóktól.

Az asztali állvány összeszerelése után ellenőrizze, hogy teljesen meghúzta-e a csavart. (Ha a csavart nem húzza meg teljesen, a készülék előredőlhet, miután a talpára állította.) Ha a csavart túlzottan meghúzza, a csavar menete megszakadhat.

## Csak 50PK5\*\*

- 1 Óvatosan helyezze a TV-t a képernyőjével lefelé egy puha felületre, amely megóvja a képernyőt a sérüléstől.

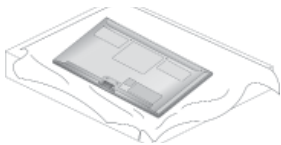

- 2 Állítsa az **állvány talpát** egyenes felületre. Illesse össze az állványtestet és a talpazatot.

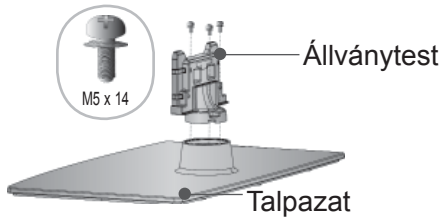

- 3 Szerelje össze a TV-t az ábrán látható módon.

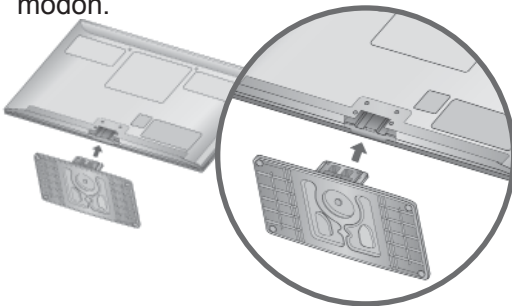

- 4 Csavarozza be a négy csavart a TV-készülék hátoldalán található furatok segítségével.

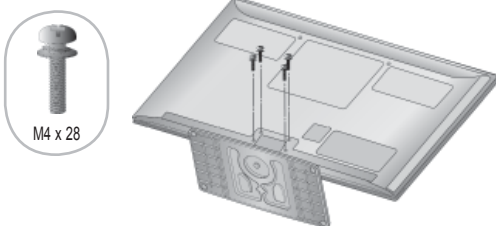

Az állvány összeszerelésekor ügyeljen arra, hogy megkülönböztesse az állvány elejét és hátulját, és annak megfelelően szerelje fel.

## Csak 50PK7\*\*\*, 50PK9\*\*\*, 50PX9\*\*\*

- 1 Óvatosan helyezze a TV-t a képernyőjével lefelé egy puha felületre, amely megóvja a képernyőt a sérüléstől.

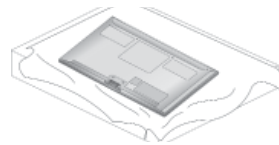

- 2 Állítsa az **állvány talpát** egyenes felületre. Illesse össze az állványtestet és a talpazatot.

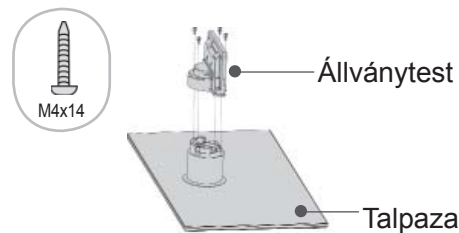

- 3 Szerelje rá a **kábelvezető kapcsot** az **állványtestre**.

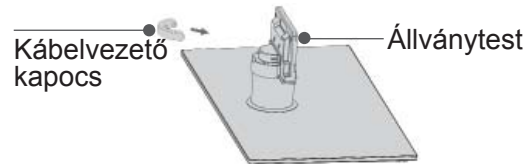

- 4 Szerelje össze a TV-t az ábrán látható módon.

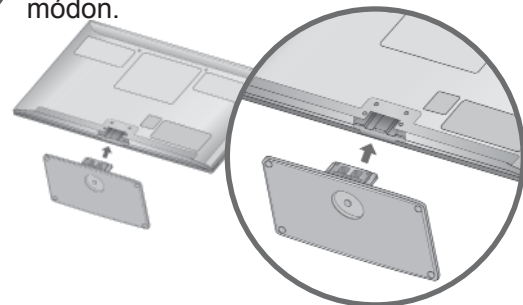

- 5 Csavarozza be a négy csavart a TV-készülék hátoldalán található furatok segítségével.

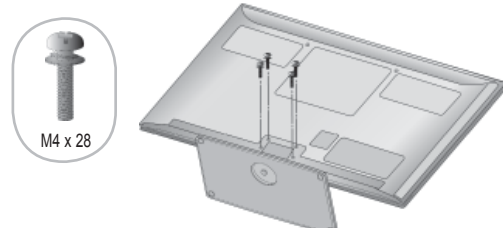

# ELŐKÉSZÜLETBEN

## A KÁBELEK ELRENDEZÉSE A HÁTLAGON

- Az Ön TV-készülékének egyes részei eltérhetnek az ábrán láthatóktól.

A megfelelő kábelek csatlakoztatása után a bemutatott módon helyezze fel a **kábeltartót**, és fogja össze a kábeleket.

Szerelje fel a LAN-kábelhez az ábrán látható módon az elektromágneses hullám csökkentése érdekében.

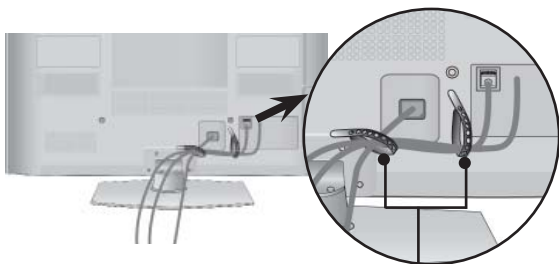

Kábeltartó

**Csak 50/60PK7\*\*\*, 50/60PK9\*\*\*, 50/60PX9\*\*\***

- 1 Csatlakoztassa a szükséges kábeleket. További készülékek csatlakoztatásához lásd a **Külső berendezések beállítása** című részt.

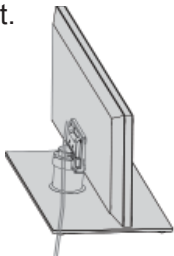

- 2 Illessze a **kábelvezető kapcsot** a TV-be; kattantást kell hallania.

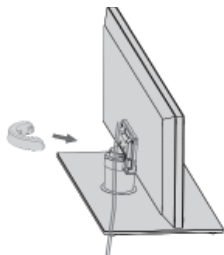

### ❗ MEGJEGYZÉS

- ▶ Ügyeljen arra, hogy a készüléket felemeléskor ne a **KÁBELVEZETŐNÉL** fogja meg.
- Ha a készülék leesik, az személyi sérüléshez vagy a készülék károsodásához vezethet.

## A KÁBELVEZETŐ KAPOCS LEVÉTELE

**Csak 50/60PK7\*\*\*, 50/60PK9\*\*\*, 50/60PX9\*\*\***

- Az Ön TV-készülékének egyes részei eltérhetnek az ábrán láthatóktól.

Fogja meg mindkét kezével a **kábelvezető kapcsot**, és az ábrán láthatóan megfelelően húzza hátrafelé.

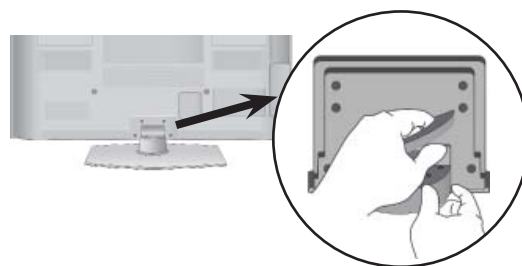

## HA NEM HASZNÁLJA AZ ASZTALI ÁLLVÁNYT

- Az Ön TV-készülékének egyes részei eltérhetnek az ábrán láthatóktól.  
A készülék falra szerelésekor használja a védőborítást.

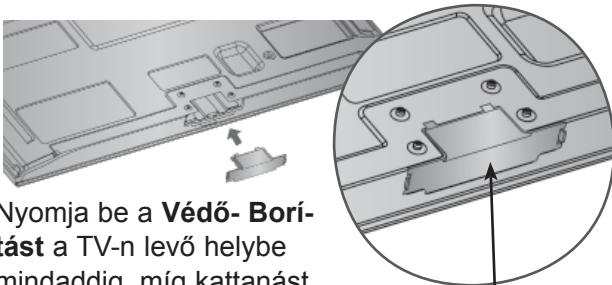

Nyomja be a **Védő-Borítást** a TV-n levő helybe mindaddig, míg kattantást nem hall.

Védő-Borítás  
(Rögzítsen vezetőt a külső felére.)

## FORGÓÁLLVÁNY

- Az Ön TV-készülékének egyes részei eltérhetnek az ábrán láthatóktól.  
A TV felállítása után a készüléket jobbra-balra 20 fokkal el lehet fordítani.

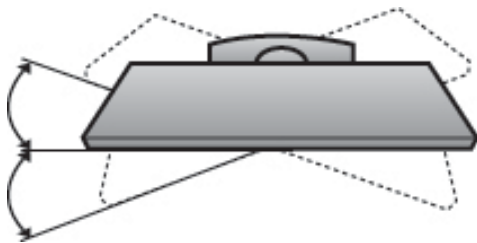

## TANÁCSOK A KÖRÜLTEKINTŐ ÖSSZESZERELÉSHEZ

- Vásárolja meg a TV biztonságos falra szereléséhez szükséges megfelelő rögzítőelemeket.
- A falhoz közel állítsa fel a készüléket, nehogy leessen, ha meglölik.
- A lenti utasításokat követve a TV-t biztonságosabb módon helyezheti el, mivel ha ilyen módon rögzíti a falhoz, a készülék nem esik le, ha meghúzzák. Ily módon megakadályozhatja, hogy a TV előre zuhanjon, és sérülést okozzon. Továbbá a készüléket is megóvhatja a károsodástól. Ügyeljen arra, hogy a gyermekek ne mászjanak fel a készülékre, illetve ne kapaszkodjanak bele.

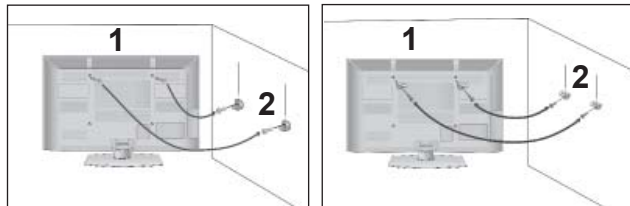

- 1 A szemes csavarok vagy a rögzítőelemek segítségével rögzítse a készüléket a falhoz, az ábrán látható módon.  
(Ha a készülékben csavarok vannak a szemes csavarok helyén, csavarozza ki azokat.)  
\* Helyezze be a szemes csavarokat vagy a rögzítőelemeket/csavarokat a felső csavarnyílásokba, majd szorosan húzza meg azokat.

- 2 Rögzítse a fali konzolokat a falra a csavarokkal. A fali konzolokat azonos magasságba szerelje fel.

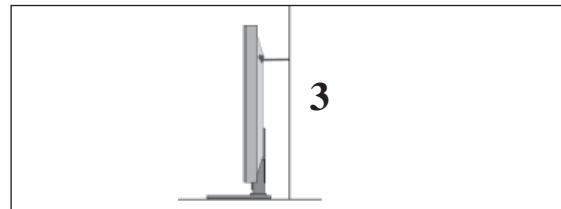

- 3 Erős zsinag használatával állítsa a készüléket a megfelelő állásszögbe. Biztonságosabb, ha úgy rögzíti a kötelet, hogy az vízszintes legyen a fal és a termék között.

### ! MEGJEGYZÉS

- ▶ A termék áthelyezése előtt először a köteleket oldja ki.
- ▶ A termékhez a méretéhez és súlyához elegendően nagy és szilárd tartót vagy szekrényt használjon.
- ▶ A termék biztonságos használatához győződjön meg arról, hogy a falra szerelt konzol magassága megegyezik a termékével.

# ELŐKÉSZÜLETBEN

- A TV-készülék számos módon elhelyezhető, például falra, asztalra stb.
- A TV-készülék vízszintes szerelésre alkalmas.

## FÖLDELÉS

Az esetleges áramütés elkerülése érdekében győződjön meg arról, hogy a földkábel csatlakoztatva van-e. Ha semmilyen módon sem lehetséges a földelés megoldása, szakképzett villámszerelővel építtessen be külön megszakítót.

Ne kísérelje meg a TV földelését telefonkábelhez, villámhárítóhoz vagy gázcsőhöz való csatlakoztatással.

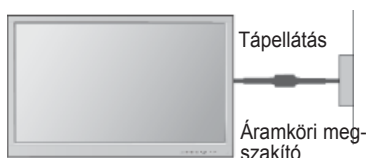

## A TV ASZTALI ÁLLVÁNYON VALÓ ELHELYEZÉS

- Az Ön TV-készülékének egyes részei eltérhetnek az ábrán láthatóktól.

A jó szellőzés érdekében, a TV körül hagyjon 10 cm szabad helyet.

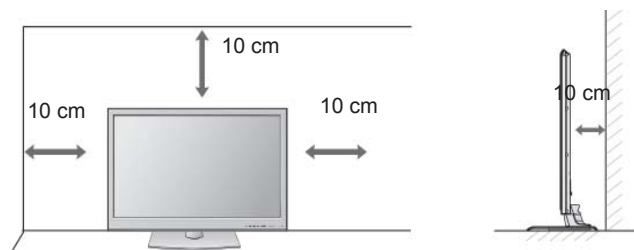

## FALRA SZERELÉS: VÍZSZINTES FELSZERELÉS

- Javasoljuk, hogy a TV-készülék falra szereléséhez LG márkájú fali tartókonzolt használjon.
- Javasoljuk, hogy a VESA szabvány előírásainak megfelelő fali tartókonzolt szerezzen be.
- Az LG azt javasolja, hogy szakemberrel végeztesse a TV-készülék falra szerelését.

## MEGJEGYZÉS

- ▶ A fali tartókonzolt szilárd, a padlóra merőlegesen álló falra szerelje.
- ▶ Ha a készüléket a mennyezetre vagy nem függőleges falra kívánja szerelni, használjon speciális fali konzolt.
- ▶ A fali tartókonzolt olyan felületre kell szerelni, amely elég erős a TV súlyának megtartásához, például betonból, terméskőből, téglából vagy falazóelemből készült falra.
- ▶ A tartócsavar típusa és hosszúsága a tartókonzoltól függ. További részletekért lapozza fel a tartókonzolhoz mellékelt útmutatót.
- ▶ Az LG a következő esetekben nem vállal felelősséget a TV nem megfelelő felszereléséből származó balesetért, illetve anyagi kárért:
  - Nem VESA-kompatibilis fali tartókonzolt használata.
  - A csavarok nem megfelelő rögzítése a tartófelülethez, amely a TV lezuhanásához és személyi sérüléshez vezethet.
  - Nem az ajánlott felszerelési mód választása.

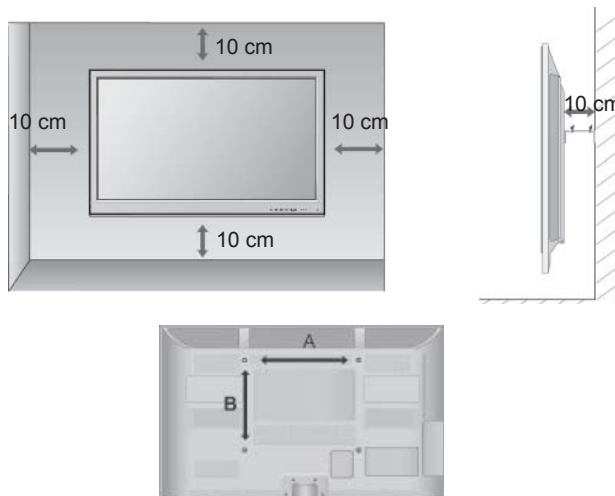

Típus	VESA (A * B)	Normál Csavar	Mennyiség
50PK5**	400 * 400	M6	4
60PK5**	600 * 400	M8	4
50PK7***	400 * 400	M6	4
60PK7***	600 * 400	M8	4
50PK9***	400 * 400	M6	4
60PK9***	600 * 400	M8	4
50PX9***	400 * 400	M6	4
60PX9***	600 * 400	M8	4

# A TÁVIRÁNYÍTÓ GOMBJAINAK FUNKCIÓI

(Csak 50/60PK5\*\*, 50/60PK7\*\*\*, 50/60PK9\*\*\*)

A távirányító használatakor a távirányítót a TV-n lévő érzékelő felé irányítsa.



**⏻ (POWER) (BE-/KIKAPCSOLÁS)** A TV bekapcsolása készenléti üzemmódból, illetve kikapcsolása készenléti üzemmódba.

**LIGHT (VILÁGÍTÁS)** A távirányítógombok világításának be- és kikapcsolása.

**ENERGY SAVING (ENERGIATAKARÉKOS MÓD)** A TV energiatakarékos üzemmódjának beállítása. (▶ 138. oldal)

**AV MODE (AV MÓD)** AV-eszközök csatlakoztatásakor segít kiválasztani és beállítani a képet/hangot. (▶ 66. oldal)

**INPUT (BEMENET)** Külső bemeneti mód váltása megszokott sorrendben. (▶ 57. oldal)

**TV/RAD (TV/RÁDIÓ)** A rádió-, TV- és DTV-csatorna kiválasztása

**MENU (GYORSMENÜ)** Menü kiválasztása. Bármelyik menüben a képernyőkijelzés törlése és visszatérés a TV-nézéshez. (▶ 31. oldal)

**Netcast** A kívánt NETCAST menüforrás kiválasztása. (▶ 68. oldal) (AccuWeather, Picasa, YouTube stb.) A NetCast menüforrás országonként eltérő lehet.

**Q. MENU (GYORSMENÜ)** A kívánt gyorsmenü forrás kiválasztása. (Képarány, Tiszta hang II, Képzüemmód, Hangüzemmód, Audio(vagy Hang nyelve), Elalvás időzítő, Ugrás ki/be, USB-eszköz). (▶ 30. oldal)

**NAVIGÁCIÓS GOMBOK (Fel/le/balra/jobbra)** Segítségével navigálhat a képernyőn megjelenő menükben, és igény szerint módosíthatja a rendszer beállításait.

**OK** Beállítás elfogadása, vagy az aktuális mód megjelenítése.

**BACK (VISSZA)** Lehetővé teszi a felhasználó számára, hogy egy lépést visszalépjen valamely interaktív alkalmazásban, pl. az elektronikus műsorújságban vagy más interaktív felhasználói funkcióban.

**EXIT (KILÉPÉS)** Bármelyik menüben a képernyőkijelzések törlése és visszatérés a TV-nézéshez.

**GUIDE (MŰSORFÜZET)** Programkalauz. (▶ 129. oldal)

**INFO ⓘ** A képernyő aktuális adatainak megjelenítése.

**AD** A Hang leírása be- és kikapcsolása.

**APP/\*** Az MHP TV menüforrás kiválasztása. (Csak Olaszországban) (Csak 50/60PK78\*\*, 50/60PK98\*\*)



# ELŐKÉSZÜLETBEN

ELŐKÉSZÜLETBEN

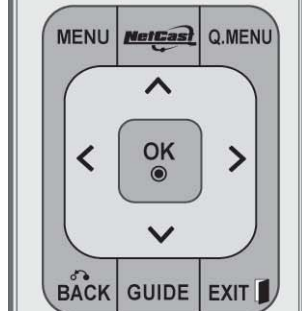
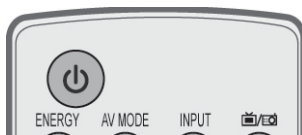

0-9 számgombok Program kiválasztása.  
Számozott menüelemek kiválasztása.

— (Szóköz) Szóköz beillesztése a képernyő-billentyűzetben.

LIST (LISTA) Programlista megjelenítése. (► 55). oldal

Q.VIEW (GYORSNÉZET) Visszalépés az előző programhoz.

Színes gombok Ezek a gombok a teletext funkcióhoz (csak a **TELETEXT**-tel rendelkező modellek esetében használhatók, **Programszerkesztés**.)

**FREEZE** Kimerevíti (szünetelteti) a képernyőn aktuálisan látható képet. (Nem használható USB-módban és Simplink-hez.)  
Beérkező jel hiányában, illetve 5 percig tartó tétlenség (nincs művelet-végrehajtás), a TV automatikusan visszatér a normál állapotába.  
Ha Freeze (fagyasztott) állapotban tartja a TV-t, a kép „beéghet”.

**SIMPLINK** A TV-hez csatlakoztatott AV-eszközök listájának megjelenítése.  
A gomb használatakor a képernyőn megjelenik a Simplink menü.(► 62. oldal)

@ Az Orange által biztosított szórakoztató és hírszolgáltatások internetes portáljának közvetlen eléréséhez használható. (Csak Franciaországban)

**1** **TELETEXT GOMBOK** Ezek a gombok a Teletext funkcióhoz használhatók. További információkat a „Teletext” című részben találhat.(► 177. oldal)

**SUBTITLE (FELIRAT)** Digitális üzemmódban megjeleníti a kívánt feliratozást.



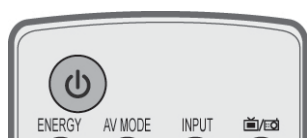

- HANGERŐ FEL/LE** Hangerő beállítása.
- MARK (KIJELOLÉS)** Válassza ki azt a bemenetet, amelyre a Picture Wizard (Kép varázsló) beállításait alkalmazni szeretné. Az USB menüben szereplő programok kijelölése, illetve a kijelölés megszüntetése.
- FAV(KEDVENC)** Átvált a kiválasztott kedvenc programra.
- CHAR/NUM (KAR/SZÁM)** Karakter- vagy számváltás a NetCast menü esetében.
- RATIO (ARÁNY)** A kívánt képarány kiválasztása. (► 135. oldal)
- DELETE (TÖRLÉS)** A beírt karakter törlése a jelek képernyő-billentyűzeten való bevitelekor.
- MUTE (NÉMÍTÁS)** Hang ki-, ill. bekapcsolása.
- Program FEL/LE** Program kiválasztása.
- OLDAL FEL/LE** Átlépés a képernyőadatok egyik csoportjából a következőbe.

- SIMPLINK / SAJÁT MÉDIA menü vezérlőgombok** A SIMPLINK vagy SAJÁT MÉDIA menü vezérlése. (Fényképlista, Zenelista vagy Filmlista).

### Elemek behelyezése

- Nyissa ki a hátoldalon található elemtároló rekesz fedelét (figyelje a + és a - jeleket)
- Helyezzen be két 1,5 voltos AAA méretű ceruzaelemet a megfelelő polaritás figyelembe vételével. Ne használjon együtt új és régi, használt elemeket.
- Zárja vissza a rekesz fedelét.
- Az elemeket a behelyezés fordított sorrendjében kell kivenni.

# ELŐKÉSZÜLETBEN

## A TÁVIRÁNYÍTÓ GOMBJAINAK FUNKCIÓI (Csak 50/60PX9\*\*\*)

A távirányító használatakor a távirányítót a TV-n lévő érzékelő felé irányítsa.

ELŐKÉSZÜLETBEN



**⏻ (POWER)** A TV bekapcsolása készenléti üzemmódból, illetve kikapcsolása készenléti üzemmódba.

**LIGHT (VILÁGÍTÁS)** A távirányítógombok világításának be- és kikapcsolása.

**ENERGY SAVING (ENERGIATAKARÉKOS MÓD)** A TV energiatakarékos üzemmódjának beállítása. (▶ 138. oldal)

**AV MODE (AV MÓD)** AV-eszközök csatlakoztatásakor segít kiválasztani és beállítani a képet/hangot. (▶ 66. oldal)

**INPUT (BEMENET)** Külső bemeneti mód váltása megszokott sorrendben. (▶ 57. oldal)

**TV/RAD (TV/RÁDIÓ)** A rádió-, TV- és DTV-csatorna kiválasztása

**MENU (GYORSMENÜ)** Menü kiválasztása. Bármelyik menüben a képernyőkijelzés törlése és visszatérés a TV-nézéshez. (▶ 31. oldal)

**Netcast** A kívánt NETCAST menüforrás kiválasztása. (▶ 68. oldal) (AccuWeather, Picasa, YouTube stb.) A NetCast menüforrás országonként eltérő lehet.

**Q. MENU (GYORSMENÜ)** A kívánt gyorsmenü forrás kiválasztása. (Képarány, Tiszta hang II, Képzüemmód, Hangüzemmód, Audio(vagy Hang nyelve), Elalvás időzítő, Ugrás ki/be, USB-eszköz). (▶ 30. oldal)

**NAVIGÁCIÓS GOMBOK (Fel/le/balra/jobbra)** Segítségével navigálhat a képernyőn megjelenő menükben, és igény szerint módosíthatja a rendszer beállításait.

**OK** Beállítás elfogadása, vagy az aktuális mód megjelenítése.

**BACK (VISSZA)** Lehetővé teszi a felhasználó számára, hogy egy lépést visszalépjen valamely interaktív alkalmazásban, pl. az elektronikus műsorújságban vagy más interaktív felhasználói funkcióban.

**EXIT (KILÉPÉS)** Bármelyik menüben a képernyőkijelzések törlése és visszatérés a TV-nézéshez.

**GUIDE (MŰSORFÜZET)** Programkalauz. (▶ 129. oldal)

**INFO ⓘ** A képernyő aktuális adatait jeleníti meg.

**AD** A Hang leírása be- és kikapcsolása.

**APP/\*** Az MHP TV menüforrás kiválasztása. (Csak Olaszországban) (Csak 50/60PX98\*\*)



0-9 számgombok Program kiválasztása.  
Számozott menüelemek kiválasztása.

— (Szóköz) Szóköz beillesztése a képernyő-billentyűzeten.

LIST Programlista megjelenítése. (▶ 55. oldal)

Q.VIEW Visszalépés az előző programhoz.

Színes gombok Ezek a gombok a Teletext funkcióhoz (csak **TELETEXT** funkcióval rendelkező típusok) használhatók; **programszerkesztés**.

L/R SELECT Használja ezt a háromdimenziós videók megtekintéséhez. (▶ 89. oldal)

FREEZE Kimerevíti (szünetelteti) a képernyőn aktuálisan látható képet. (Nem használható USB-módban és Simplink-hez.)  
Beérkező jel hiányában, illetve 5 percig tartó tétlenség (nincs művelet-végrehajtás), a TV automatikusan visszatér a normál állapotába.  
Ha Freeze (fagyasztott) állapotban tartja a TV-t, a kép „beéghet”.

**SIMPLINK** A TV-hez csatlakoztatott AV-eszközök listájának megjelenítése.  
A gomb használatakor a képernyőn megjelenik a Simplink menü.(▶ 62. oldal)

@ Az Orange által biztosított szórakoztató és hírszolgáltatások internetes portáljának közvetlen eléréséhez használható. (Csak Franciaországban)

1

**1** **TELETEXT GOMBOK** Ezek a gombok a Teletext funkcióhoz használhatók. További részletekről lásd a „Teletext” című részt. (▶ 177. oldal)

SUBTITLE Digitális üzemmódban megjeleníti a kívánt feliratozást. (FELIRAT)

1

# ELŐKÉSZÜLETBEN

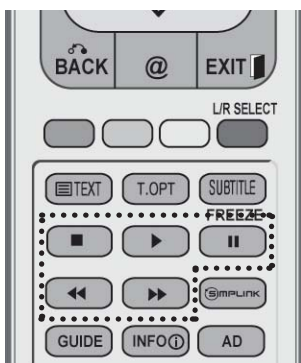

**HANGERŐ FEL/LE** Hangerő beállítása.

**MARK (KIJELELÉS)** Válassza ki azt a bemenetet, amelyre a Picture Wizard (Kép varázsló) beállításait alkalmazni szeretné. Az USB menüben szereplő programok kijelölése, illetve a kijelölés megszüntetése.

**FAV (KEDVENC)** Átvált a kiválasztott kedvenc programra.

**CHAR/NUM (KAR/SZÁM)** Karakter- vagy számváltás a NetCast menü esetében.

**3D** Használja ezt a háromdimenziós videók megtekintéséhez. (► **88. oldal**)

**DELETE (TÖRLÉS)** A beírt karakter törlése a jelek képernyő-billentyűzeten való bevitelekor.

**MUTE (NÉMÍTÁS)** Hang ki-, ill. bekapcsolása.

**Program FEL/LE** Program kiválasztása.

**OLDAL FEL/LE** Átlépés a képernyőadatok egyik csoportjából a következőbe.

**SIMPLINK / SAJÁT MÉDIA** A SIMPLINK vagy SAJÁT MÉDIA menü vezérlése. (Fényképlista, Zene lista vagy Filmlista).  
vezérlőgombok

## Elemek behelyezése

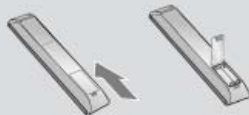

- Nyissa ki a hátoldalon található elemtároló rekesz fedelét (figyelje a + és a - jeleket)
- Helyezzen be két 1,5 voltos AAA méretű ceruzaelemet a megfelelő polaritás figyelembe vételével. Ne használjon együtt új és régi, használt elemeket.
- Zárja vissza a rekesz fedelét.
- Az elemeket a behelyezés fordított sorrendjében kell kivenni.

## Egyszerű távirányító (Csak 50/60PK9\*\*\*, 50/60PX9\*\*\*)

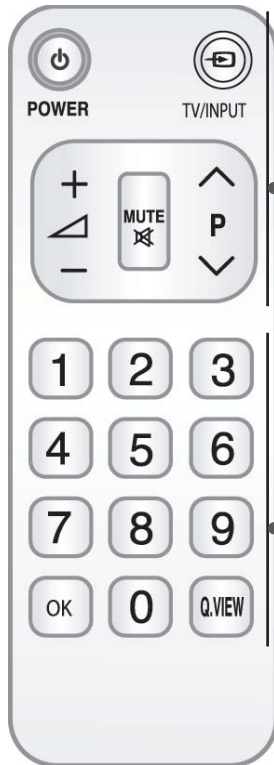

⏻ (POWER) (BE-/KIKAPCSOLÁS)	A TV bekapcsolása készenléti üzemmódból, illetve kikapcsolása készenléti üzemmódba.
TV/INPUT (TV/ BEMENET)	A külső bemeneti üzemmód szabályos sorrendben változik. (▶ 57. oldal)
HANGERŐ FEL /LE	A hangerő beállítása.
MUTE (NÉMÍTÁS)	A hang ki-, ill. bekapcsolása.
Program FEL/LE	Program kiválasztása.

0-9 számgom- bok	Program kiválasztása. Számozott menüelemek kiválasztása.
OK	Beállítás elfogadása, vagy az aktuális mód megjelenítése.
Q.VIEW	Visszalépés az előző programhoz.

### Elemek behelyezése



- Nyissa ki a hátoldalon található elem-tartó rekesz fedelét (figyeljen a megfelelő polarításra (+ és - jelek)
- Helyezzen be két 1,5 voltos AAA méretű ceruzaelemet. Ne használjon együtt új és régi, használt elemeket.
- Zárja vissza a rekesz fedelét.
- Az elemeket a behelyezéssel fordított sorrendben kell kivenni.





# KÜLSŐ BERENDEZÉSEK BEÁLLÍTÁSA

- A készülékek károsodásának elkerülése érdekében soha ne csatlakoztassa egyetlen berendezés tápkábelét sem addig, amíg nem végzett az összes készülék csatlakoztatásával.

## ANTENNA CSATLAKOZTATÁSA

- Az optimális képminőség érdekében állítsa be az antenna irányát.
- Az antennakábel és az átalakító nem a készülék tartozéka.

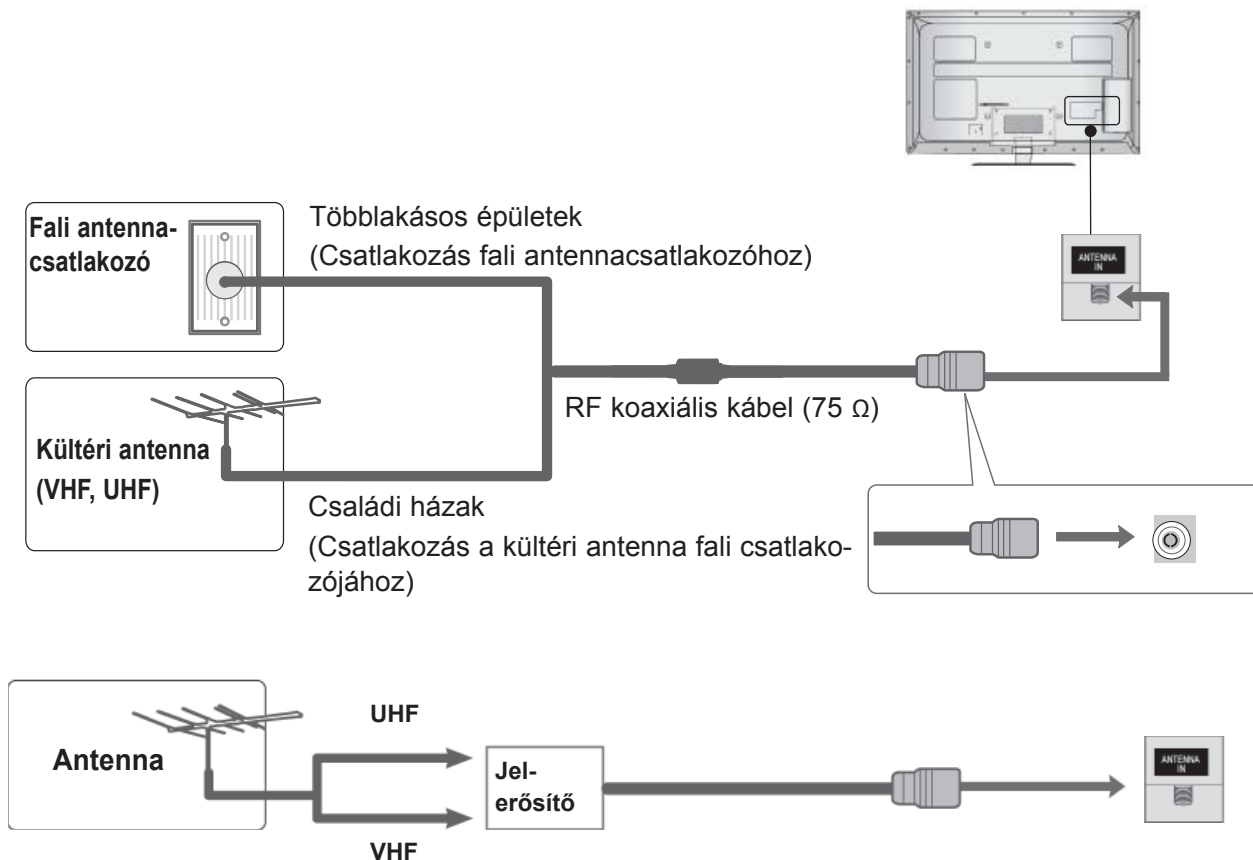

- Azokon a helyeken, ahol gyengébb a vétel, a jobb képminőség érdekében a jobb oldali ábrán látható módon csatlakoztasson jelerősítőt az antennához.
- Ha a jelet meg kívánja osztani két készülék között, a csatlakoztatáshoz használjon antennaelosztót.

# KÜLSŐ BERENDEZÉSEK BEÁLLÍTÁSA

- A készülékek károsodásának elkerülése érdekében soha ne csatlakoztassa egyetlen berendezés tápkábelét sem addig, amíg nem végzett az összes készülék csatlakoztatásával.
- Ebben a részben (**KÜLSŐ ESZKÖZÖK BEÁLLÍTÁSA**) elsődlegesen ábrákat használunk a 32/37/42/47/55LE7\*\*\* típusokhoz.
- Az Ön TV-készülékének egyes részei eltérhetnek az ábrán láthatóktól.

## KOMPOZIT KÁBELLEL CSATLAKOZTATVA

Ez a TV-készülék külső, digitális set-top box egység nélkül képes a digitális rádiófrekvenciás és kábeles jelek vételére. Ha azonban mégis digitális set-top box egységet vagy más külső digitális eszközt használ a digitális jelek vételére, az alábbi ábra szerint járjon el.

- 1 A külső eszköz (digitális beltéri egység, DVD stb.) videokimeneteit (Y, PB, PR) csatlakoztassa a TV **COMPONENT IN VIDEO** feliratú csatlakozóihoz..
- 2 A külső készülék (digitális beltéri egység, DVD stb.) hangkimeneteit illesse a TV-készülék **COMPONENT IN AUDIO** feliratú csatlakozóihoz.
- 3 Kapcsolja be a külső készüléket.  
(A használatra vonatkozó utasításokat a külső készülék kézikönyvében találja.)
- 4 A távirányítón levő **INPUT** gombbal válassza ki a **Component1** bemeneti forrást.  
Ha kész a **COMPONENT IN 2** bemenethez való csatlakozás, válassza ki a **Component2** bemeneti forrást.

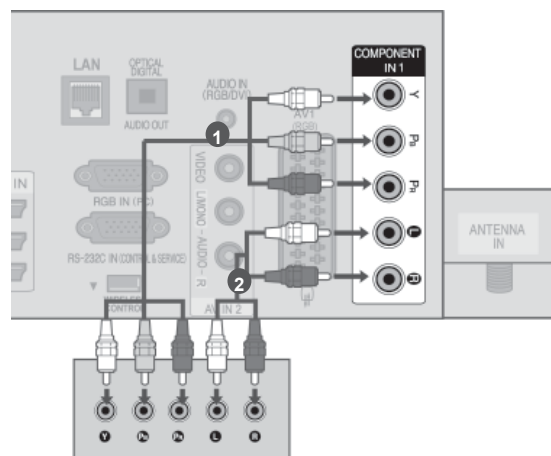

vagy

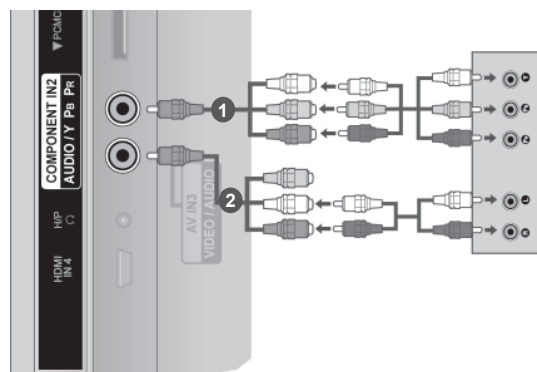

- Támogatott HDMI-hangformátumok : Dolby Digital, PCM.  
A DTS hangformátum nem támogatott.

Jel	Component	HDMI
480i/576i	O	X
480p/576p	O	O
720p/1080i	O	O
1080p	O	O
	(csak 50 Hz / 60 Hz)	(24 Hz / 30 Hz / 50 Hz / 60 Hz)

### Kompozit bemeneti csatlakozók

A jobb képminőség érdekében az alábbi táblázatban látható módon csatlakoztassa a DVD-lejátszót a kompozit bemenetekhez.

Kompozit csatlakozók a TV-n	Y	P <sub>B</sub>	P <sub>R</sub>
Videokimeneti csatlakozók a DVD-lejátszón	Y	P <sub>B</sub>	P <sub>R</sub>
	Y	C <sub>b</sub>	C <sub>r</sub>
	Y	P <sub>b</sub>	P <sub>r</sub>

# CSATLAKOZTATÁS HDMI-KÁBEL SEGÍTSÉGÉVEL

- 1 Csatlakoztassa a külső berendezés (beltéri egység, DVD stb.) HDMI-kimenetét a TV **HDMI/DVI IN 1(DVI)**, **HDMI/DVI IN 2**, **HDMI/DVI IN 3** vagy **HDMI IN 4** bemenetébe (a 32/37/42LD4\*\*\*, 32/37/42/47/55LD6\*\*\*, 32/42/47LD7\*\*\*, 32/37/42LD8\*\*\* típus kivételével) .
- 2 Kapcsolja be a külső készüléket.  
(A használatra vonatkozó utasításokat a külső készülék kézikönyvében találja.)
- 3 Válassza ki a **HDMI1**, **HDMI2**, **HDMI3** vagy **HDMI4** bemeneti forrást (a 32/37/42LD4\*\*\*, 32/37/42/47/55LD6\*\*\*, 32/42/47LD7\*\*\*, 32/37/42LD8\*\*\* típus kivételével) ; ehhez használja a távirányítón levő **INPUT** gombot.

## ! MEGJEGYZÉS

- ▶ A TV a HDMI-kábelen keresztül képes a kép-és hangjel egyidejű fogadására.
- ▶ Ha a DVD nem támogatja az automatikus HDMI-üzemmódot, be kell állítani a megfelelő kimeneti felbontást.
- ▶ Ellenőrizze, hogy a HDMI-kábel nagysebességű HDMI-kábel-e. Ha a HDMI-kábelek nem nagysebességű HDMI kábelek, akkor a készüléken vibrálhat a kép, de az is előfordulhat, hogy nincs kép. Használjon nagysebességű HDMI kábelt.

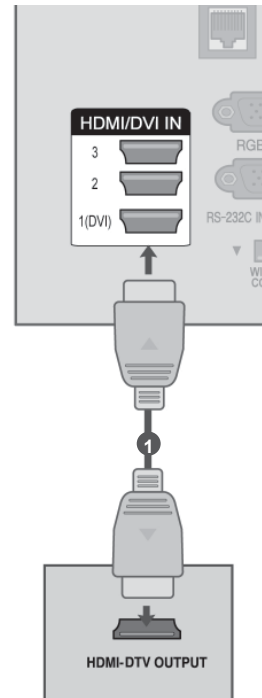

# KÜLSŐ BERENDEZÉSEK BEÁLLÍTÁSA

## HDMI - DVI KÁBELLEL CSATLAKOZTATVA

- 1 A digitális beltéri egységet vagy a számítógép DVI-kimenetét a TVHDMI/DVI IN 1 (DVI) aljzathoz csatlakoztassa.
- 2 A digitális beltéri egységet vagy a számítógép hangkimenetét a TV-készülék **AUDIO IN (RGB/DVI)** csatlakozójához csatlakoztassa.
- 3 Kapcsolja be a digitális beltéri egységet vagy a számítógépet, majd a TV-készüléket. (A használatra vonatkozó utasításokat a digitális beltéri egység, illetve a számítógép kézikönyvében találja.)
- 4 Válassza ki a **HDMI1** bemeneti forrást a távirányítón levő **INPUT** gombbal.

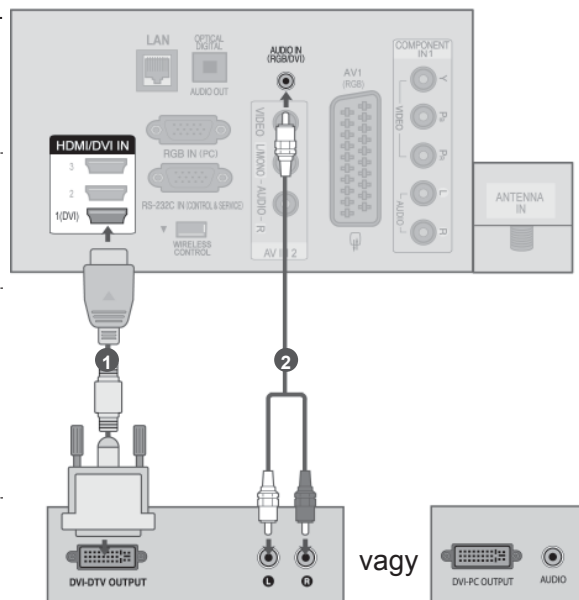

# SCART-KÁBELLEL CSATLAKOZTATVA

1

A külső készülék (DVD, videomagnó, stb.) Euro scart csatlakozóját a TV-készülék **AV1** Euro scart aljzatához csatlakoztassa.

2

Kapcsolja be a külső készüléket. (A használatra vonatkozó utasításokat a külső készülék kézikönyvében találja.)

3

Válassz ki az **AV1** bemeneti jelforrást a távirányító **INPUT** gombjának segítségével.

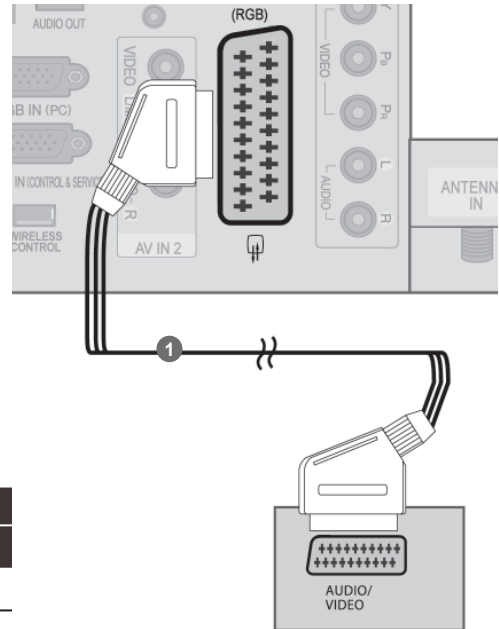

Scart	Bemenet			Kimenet
	Videó	Audió	RGB	Videó, Audió
AV1	O	O	O	Analog TV, Digitális TV

típusa / Aktuális bemeneti mód	Kimenet	AV1 (TV-kimenet)	AV1 Felvevőeszközzel végzett, ütemezett DTV-rögzítés során
Digitális TV		Digitális TV	O
Analog TV, AV		Analog TV	O
Kompozit/RGB		Analog TV	(A bemeneti módot a készülék átalakítja DTV-re).
HDMI		X	X

► TV-kimenet: Analog vagy digitális TV-jelet ad ki.

## ! MEGJEGYZÉS

- Euro scart kábel használata esetén árnyékolt Euro scart kábelt kell használnia.
- A digitális TV-t 3D képmegjelenítési módban használva a monitorkimenet jele nem jelenik meg a SCART kábelen. (Csak a 42/47LX6\*\*\*, 47/55LX9\*\*\*, 50/60PX9\*\*\*)
- Ha a digitális TV-n programozott felvétel közben bekapcsolja (On) a 3D módot, a monitorkimenet jele nem jelenik meg a SCART kábelen, és a felvétel nem fejezhető be. (Csak a 42/47LX6\*\*\*, 47/55LX9\*\*\*, 50/60PX9\*\*\*)

# KÜLSŐ BERENDEZÉSEK BEÁLLÍTÁSA

## USB BEÁLLÍTÁSA

- 1 Csatlakoztassa az USB-eszközt a TV-n levő **USB IN 1** vagy **USB IN 2** aljzathoz.
- 2 Az **USB IN 1** vagy **USB IN 2** csatlakozó csatlakoztatása után már használhatja is az **USB** funkciót. (► 90. oldal)

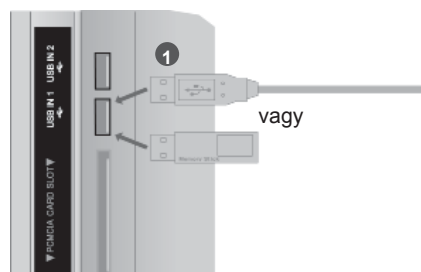

## AZ ANTENNABEMENETHEZ CSATLAKOZTATVA

A képzaj (interferencia) elkerülésének érdekében hagyjon megfelelő távolságot a videomagnó és a televízió között.

- 1 Csatlakoztassa a videomagnó **ANT OUT** aljzatát a TV-n levő **ANTENNA IN** csatlakozóhoz.
- 2 Csatlakoztassa az antennakábelt a videomagnó **ANT IN** csatlakozójához.
- 3 Nyomja meg a videomagnó **PLAY** (LEJÁTSZÁS) gombját, majd állítsa be a megfelelő csatornát a készüléken.

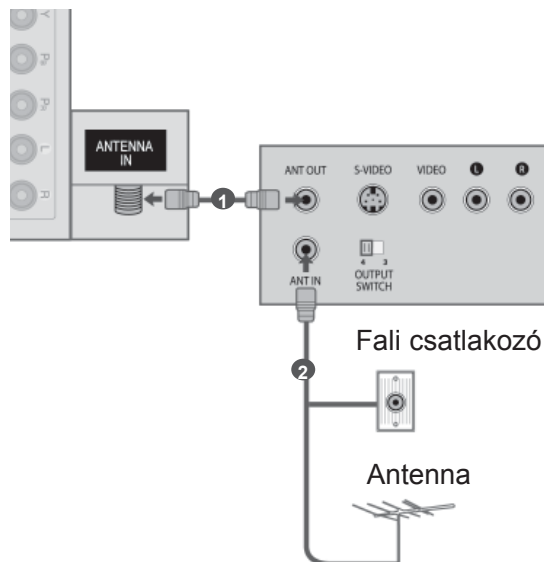



# RCA-KÁBELLEL CSATLAKOZTATVA

**1** Csatlakoztassa a TV és a lejátszó, illetve a külső berendezés közötti **AUDIO/VIDEO** csatlakozókat. A csatlakozók színeinek egyezniük kell. (Videó = sárga, bal audió = fehér, jobb audió = vörös)

**2** Helyezzen egy kazettát a videomagnóba, majd nyomja meg a videomagnó **PLAY** (LEJÁTSZÁS) gombját. (További tudnivalókat a videomagnó használati útmutatójában találhat.)

Vagy működtesse a megfelelő külső készüléket.

(További tudnivalókat a külső berendezés használati útmutatójában talál.)

**3** A távirányító **INPUT** (BEMENET) gombjával válassza ki az **AV2** bemeneti jelforrást.

Miután csatlakoztatta a kábelt az **AV IN 3**, aljzathoz, válassza ki az **AV3** bemeneti forrást.

## MEGJEGYZÉS

► Ha monó videomagnóval rendelkezik, csatlakoztassa a lejátszó hangkábélét a TV **AUDIO L/MONO** aljzatához.

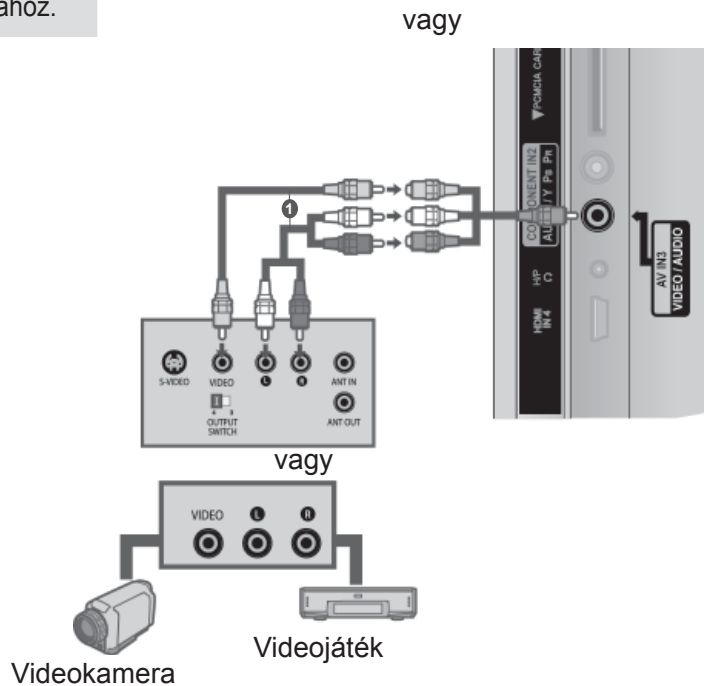
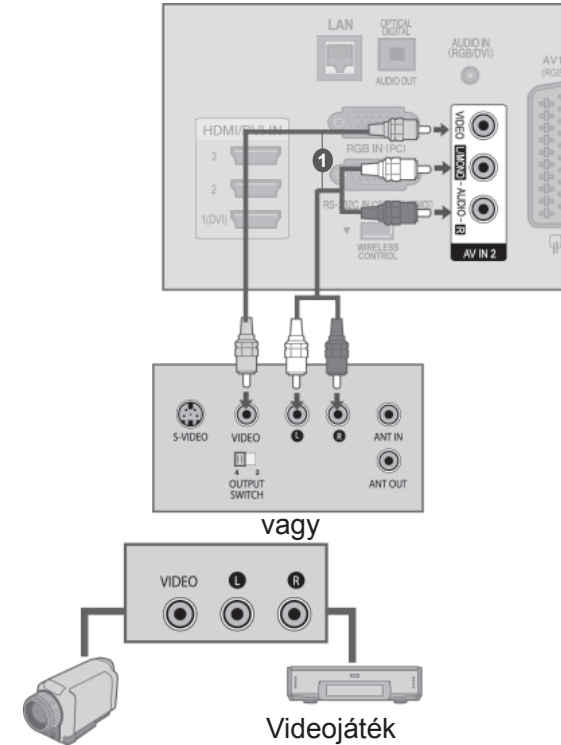

# KÜLSŐ BERENDEZÉSEK BEÁLLÍTÁSA

## CSATLAKOZTATÁS 15 TŰS D-SUB KÁBELLEL

Ez a TV-készülék Plug and Play lehetőséggel rendelkezik, ami azt jelenti, hogy a számítógép automatikusan beállítja magát a készülék beállításaihoz.

- 1 Csatlakoztassa a számítógép RGB-kimenetét a készülék **RGB IN (PC)** csatlakozójához.
- 2 Csatlakoztassa a számítógép audiókimenetét a készülék **AUDIO IN (RGB/DVI)** csatlakozójához.
- 3 Kapcsolja be a számítógépet és a készüléket.
- 4 A távirányító INPUT gombjával válassza ki az **RGB** bemeneti jelforrást.

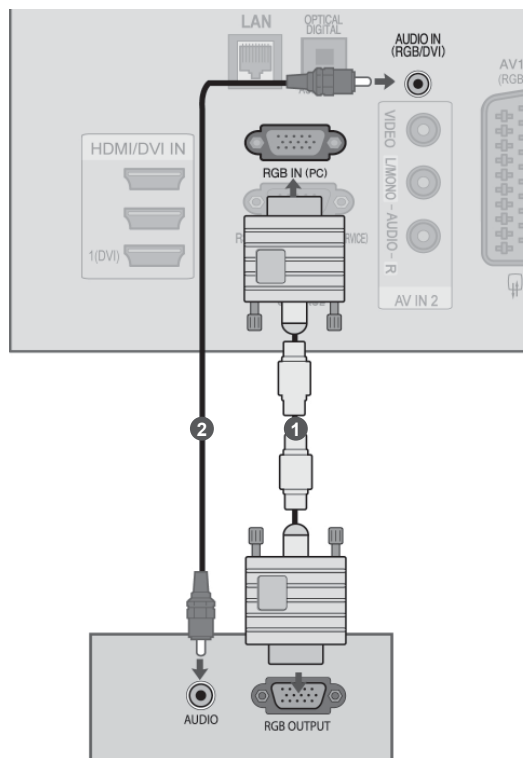

## A CI-MODUL BEHELYEZÉSE

A zavart (fizetős) szolgáltatások megtekintése digitális TV üzemmódban. Ez a funkció nem minden országban áll rendelkezésre.

- 1 Illessze a CI modult a TV **PCMCIA** (Personal Computer Memory Card International Association) **kártyafoglalatába**, az ábrán láthatónak megfelelően.

További információkért lásd: 48. oldal

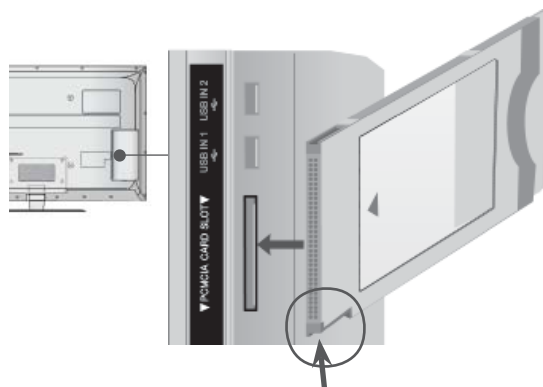

Az ábrának megfelelően ellenőrizze ezt a pontot, és helyezze a készülékbe a CI-modult.

### ! MEGJEGYZÉS

- ▶ Győződjön meg arról, hogy a CI-modult a megfelelő irányban helyezte be a PCMCIA-bővítőhelyre. Ha a modult nem megfelelően helyezi be, azzal károsíthatja a TV-készüléket és a PCMCIA-bővítőhelyet.

## FEJHALLGATÓ BEÁLLÍTÁSA

(Kivéve az 50/60PK5\*\*, 50/60PK7\*\*\*, 50/60PK9\*\*\*, 50/60PX9\*\*\*, 42/47LX6\*\*\*, 47/55LX9\*\*\*)

A hangot fejhallgatón keresztül is hallgathatja.

- 1 Csatlakoztassa a fejhallgatót a készüléken található fejhallgató-csatlakozóhoz.
- 2 A fejhallgató hangerejének beállításához nyomja meg a  $\triangleleft$  + vagy - gombot. Ha megnyomja a MUTE (NÉMÍTÁS) gombot, kikapcsolja a fejhallgatóban hallható hangot.

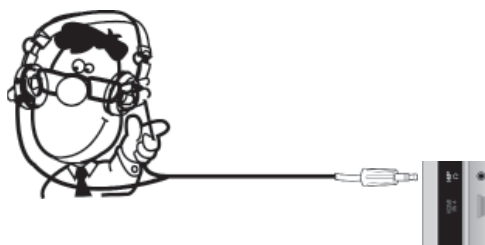

### ! MEGJEGYZÉS

- ▶ Fejhallgató csatlakoztatásakor az AUDIO menü elemei nem működnek.
- ▶ Ha csatlakoztatott fejhallgató mellett az AV MÓD beállításait módosítja, a módosítások csak a videobeállításokra lesznek érvényesek, nem az audiobeállításokra.
- ▶ A digitális audio kimenet nem áll rendelkezésre csatlakoztatott fejhallgató mellett.
- ▶ Fejhallgató impedancia: 16  $\Omega$
- ▶ A fejhallgató maximális hangteljesítménye: 10 mW - 15 mW

# KÜLSŐ BERENDEZÉSEK BEÁLLÍTÁSA

## A DIGITÁLIS AUDIOKIMENET BEÜZEMELÉSE

Továbbítsa a TV audiojeleit külső audioeszközhöz a digitális (optikai) audiokimeneti porton keresztül. Ha a digitális műsorokat 5.1 csatornás hangrendszerrel szeretné élvezni, csatlakoztassa a TV hátoldalán található OPTICAL DIGITAL AUDIO OUT (Optikai digitális audiokimenet) aljzatot DVD házimozirendszerhez (vagy erősítőhöz).

- 1 Csatlakoztassa az optikai kábel egyik végét a TV digitális (optikai) audiokimeneti csatlakozójához.
- 2 Csatlakoztassa az optikai kábel másik végét az audioeszköz digitális (optikai) audiobemenetére.
- 3 Az AUDIO menüben adja meg a „TV hangszóró - Ki” beállítását. (► p.159). A használathoz olvassa el a külső audioeszköz működtetésének leírását.

### ▲ FIGYELEM!

- Ne nézzen közvetlenül az optikai kimeneti csatlakozóba. A lézersugár látáskárosodást okozhat.

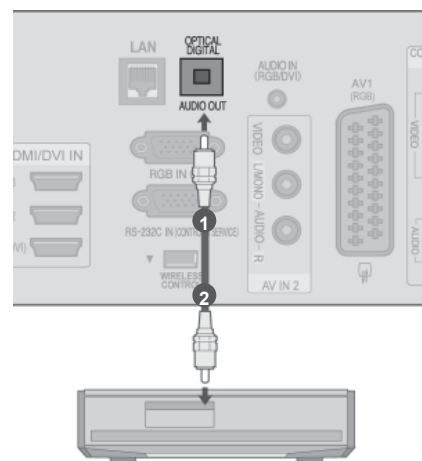

# KÜLSŐ KÉSZÜLÉKEK VEZETÉK NÉLKÜLI CSATLAKOZTATÁSA (AZ 32/37/42LD4\*\*\*)

A vezeték nélküli csatlakozóval rendelkező LG TV-k támogatják az LG vezeték nélküli médiatárat, mely külön megvásárolható. Vezeték nélküli hardverkulcs (a vezeték nélküli médiatár tartalmazza) csatlakoztatása esetén külső berendezéseket csatlakoztathat a médiabokszhoz; ezt követően a kép és hang átvitele a TV-be vezeték nélkül történik.

A vezeték nélküli hardverkulcs csatlakoztatása után nyomja meg az **INPUT** gombot, és jelenítse meg a vezeték nélküli bemeneti képernyőjét.

A vezeték nélküli médiatár használatának részleteit lásd a vonatkozó használati útmutatóban.

1

Csatlakoztassa a vezeték nélküli hardverkulcs **WIRELESS CONTROL** csatlakozóját a TV-n levő **WIRELESS CONTROL** csatlakozóhoz.

2

Csatlakoztassa a vezeték nélküli hardverkulcs **HDMI OUT** csatlakozóját a TV-n levő **HDMI/DVI IN 1(DVI), HDMI/DVI IN 2, HDMI/DVI IN 3** vagy **HDMI IN 4** aljzathoz (a 32/37/42LD4\*\*\*, 32/37/42/47/55LD6\*\*\*, 32/42/47LD7\*\*\*, 32/37/42LD8\*\*\* típus kivételével).



**LG vezeték nélküli médiatár**

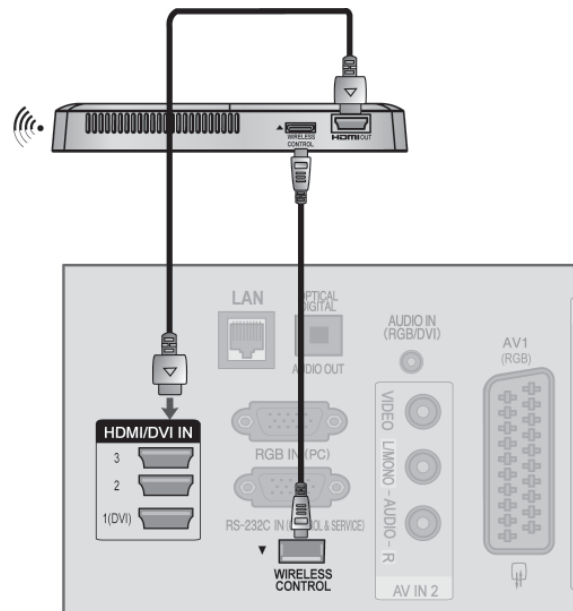

## ! MEGJEGYZÉS

- ▶ **WIRELESS CONTROL:** A vezeték nélküli hardverkulcs tápellátása és használata.
- ▶ **HDMI :** A video-/audiojel a vezeték nélküli hardverkulcson át érkezik.
- ▶ A Vezeték nélküli médiatár (külön megvásárolható termék) csatlakoztatásával vezeték nélküli kapcsolaton keresztül nézheti a külső berendezést.
- ▶ A Vezeték nélküli médiatárhoz csatlakoztatott külső eszköz használata esetén előfordulhat, hogy a TV menü bizonyos funkciói nem működnek.
- ▶ Vezeték nélküli külső kimenet esetén a Valóság-hű mozi és a Digitális zajcsökkentés funkció nem támogatott.

# KÜLSŐ BERENDEZÉSEK BEÁLLÍTÁSA

## VÁLASZTHATÓ KÉPERNYŐ-FELBONTÁS

### Plazma TV típusok

RGB-PC, HDMI/DVI-PC módban

Felbontás	Vízszintes frekvencia (kHz)	Függőleges frekvencia (Hz)
720x400	31,468	70,08
640x480	31,469	59,94
800x600	37,879	60,31
1024x768	48,363	60,00
1280x768	47,78	59,87
1360x768	47,72	59,80
1280x1024	63,981	60,02
1920x1080 (RGB-PC)	66,587	59,93
1920x1080 (HDMI-PC)	67,5	60,00

HDMI/DVI-DTV módban

Felbontás	Vízszintes frekvencia (kHz)	Függőleges frekvencia (Hz)
720x480	31,469	59,94
	31,5	60
720x576	31,25	50
	37,5	50
1280x720	44,96	59,94
	45	60
	33,72	59,94
	33,75	60
	28,125	50
	26,97	23,97
	27	24
1920x1080	33,716	29,976
	33,75	30,00
	56,25	50
	67,43	59,94
	67,5	60



## LCD TV típusok / LED LCD TV típusok

### RGB-PC, HDMI/DVI-PC módban

Felbontás	Vízszintes frekvencia (kHz)	Függőleges frekvencia (Hz)
720x400	31,468	70,08
640x480	31,469	59,94
800x600	37,879	60,31
1024x768	48,363	60,00
1280x768	47,78	59,87
1360x768	47,72	59,80
1280x1024	63,981	60,02
1920x1080 (RGB-PC)	66,587	59,93
1920x1080 (HDMI-PC)	67,5	60,00

### HDMI/DVI-DTV módban

Felbontás	Vízszintes frekvencia (kHz)	Függőleges frekvencia (Hz)
720x480	31,469	59,94
	31,5	60
720x576	31,25	50
	37,5	50
1280x720	44,96	59,94
	45	60
	33,72	59,94
	33,75	60
	28,125	50
	26,97	23,97
	27	24
1920x1080	33,716	29,976
	33,75	30,00
	56,25	50
	67,43	59,94
	67,5	60

# KÜLSŐ BERENDEZÉSEK BEÁLLÍTÁSA

## ! MEGJEGYZÉS

- ▶ Kerülje az állóképek hosszabb időn keresztüli megjelenítését a készülék képernyőn. Előfordulhat, hogy a hosszabb időn keresztül megjelenített kép tartós nyomot hagy a képernyőn, ezért ha lehetséges, használjon képernyőkímélőt.
- ▶ Elképzelhető, hogy PC módban némely felbontás, függőleges minta, kontraszt- vagy fényerő-beállítás esetén képzaj jelentkezik. Ha ez előfordulna, állítson be a számítógépen másik felbontást, módosítsa a frissítési frekvencia értékét, vagy a menü segítségével változtassa meg a fényerő és a kontraszt beállítását, amíg a kép tiszta nem lesz. Ha a számítógép videokártyájának frissítési frekvenciája nem módosítható, cserélje ki a számítógép videokártyáját, vagy kérjen segítséget a videokártya gyártójától.
- ▶ A vízszintes és a függőleges frekvencia bemeneti szinkronizálása külön történik.
- ▶ Az LG azt ajánlja, hogy PC módhoz az 1920x1080, 60 Hz beállítást használja, mert az biztosítja a legjobb képminőséget.
- ▶ Csatlakoztassa a számítógép monitorkimenetének jelkábélét a készülék RGB (PC) csatlakozójához, vagy a számítógép HDMI-kimenetének jelkábélét csatlakoztassa a készülék HDMI IN (vagy HDMI/DVI IN) bemenetéhez.
- ▶ Csatlakoztassa a számítógép audiókábélét a készülék Audio bemeneti csatlakozójához. (A készüléknek az audiókábelek nem tartozékai.)
- ▶ Hangkártya használata esetén tetszés szerint adja meg a számítógép hangbeállításait.
- ▶ Ha a számítógép videokártyája nem képes egyidejűleg analóg és digitális RGB-jelet is adni, a számítógép képének a készüléken történő megjelenítéséhez vagy csak az RGB, vagy csak a HDMI IN (vagy HDMI/DVI IN) csatlakozót csatlakoztassa.
- ▶ Ha a számítógép videokártyája képes egyidejűleg analóg és digitális RGB-jelet is adni, a készüléket állítsa RGB vagy HDMI üzemmódba (a másik üzemmód beállítását a készülék automatikusan Plug and Play értékre változtatja).
- ▶ A videokártyától függően előfordulhat, hogy a DOS üzemmód nem működik HDMI-DVI kábel használata esetén.
- ▶ Ha túl hosszú ideig használ RGB-PC kábelt, a képernyőn interferencia jelenhet meg. 5 méternél rövidebb kábel használata ajánlott. Ez biztosítja a legjobb képminőséget.

# A KÉPERNYŐ BEÁLLÍTÁSA SZÁMÍTÓGÉPES HASZNÁLATRA

## A képernyő beállítása számítógépes használatra

Visszaállítja a Position (Helyzet), a Size (Méret) és a Phase (Órajel fázis) beállításokat a gyári alapértelmezett értékekre.

Ez a funkció a következő üzemmódokban használható: RGB[PC].

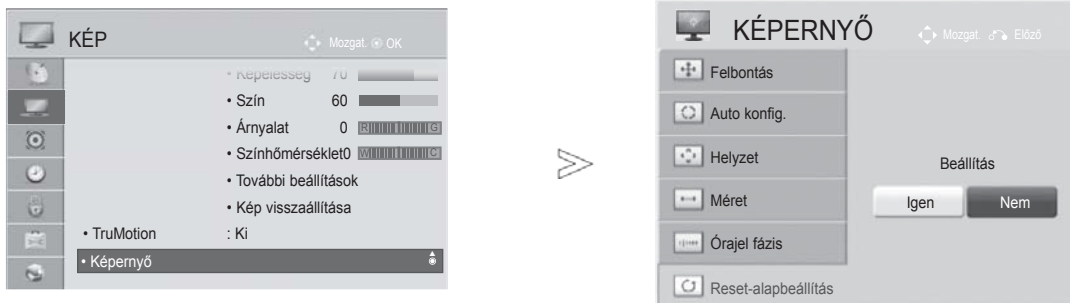

- 1   Válassza a **KÉP** menüpontot.
- 2   Válassza a **Képernyő** lehetőséget.
- 3   Válassza a **Reset-alapbeállítás** lehetőséget.
- 4   Válassza a **Igen** lehetőséget.
- 5  Végezze el a **Reset-alapbeállítást**.

- A normál TV-nézéshez való visszatéréshez nyomja meg a **MENU/EXIT (MENÜ/KILÉPÉS)** gombot.
- Az előző képernyőre való visszatéréshez nyomja meg a **BACK (VISSZA)** gombot.

# KÜLSŐ BERENDEZÉSEK BEÁLLÍTÁSA

## Automatikus beállítás (csak RGB [PC] módban)

Automatikusan beállítja a kép helyét, és minimálisra csökkenti a kép remegését. Ha a beállítások elvégzése után a képminőség még mindig nem megfelelő, nem a TV-készülék hibás, hanem további beállításokra van szükség.

### Auto konfigurálás

Ez a funkció a kép helyzetének, méretének és fázisának automatikus beállítására szolgál. A megjelenő kép az automatikus beállítás során pár másodpercre instabillá válik.

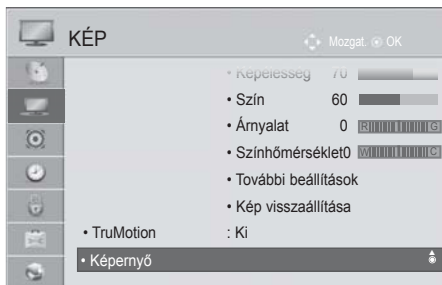

-   Válassza a **KÉP** menüpontot.
-   Válassza a **Képernyő** lehetőséget.
-   Válassza az **Auto konfigur.** (Automatikus konfigurálás) menüpontot.
-   Válassza a **Igen** lehetőséget.
-  Indítsa el az **Auto konfigur.** (Automatikus konfigurálás) funkciót.

- Ha a kép helyzete még mindig nem megfelelő, próbálkozzon ismét az automatikus beállítással.
- Ha a kép RGB (PC) módban, az automatikus beállítás után újabb igazításra szorul, a **Helyzet**, **Méret** vagy **Képfázis** funkcióval is beállíthatja a képet.

- A normál TV-nézéshez való visszatéréshez nyomja meg a **MENU/EXIT (MENÜ/KILÉPÉS)** gombot.
- Az előző képernyőre való visszatéréshez nyomja meg a **BACK (VISSZA)** gombot.

## Felbontás kiválasztása

A normál kép megjelenítéséhez az RGB mód felbontása a PC módnak legyen megfelelő.

Ez a funkció a következő üzemmódokban használható: RGB[PC].



- 1   Válassza a **KÉP** menüpontot.
- 2   Válassza a **Képernyő** lehetőséget.
- 3   Válassza a **Felbontás** lehetőséget.
- 4   Válassza ki a kívánt felbontást.
- 5 

- A normál TV-nézéshez való visszatéréshez nyomja meg a **MENU/EXIT (MENÜ/KILÉPÉS)** gombot.
- Az előző képernyőre való visszatéréshez nyomja meg a **BACK (VISSZA)** gombot.



# KÜLSŐ BERENDEZÉSEK BEÁLLÍTÁSA

## A képernyő helyzet-, méret- és fázisbeállításainak módosítása

Ha az automatikus beállítás után a kép nem tiszta, vagy kiváltképpen, ha a betűk még mindig remegnek, kézzel állítsa be a kép helyzetét.

Ez a funkció a következő üzemmódokban használható: RGB[PC].

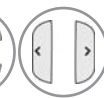

-   Válassza a **KÉP** menüpontot.
-   Válassza a **Képernyő** lehetőséget.
-   Válasszon a **Helyzet**, **Méret** vagy **Órajel fázis** lehetőségek közül.
-    Adja meg a kívánt beállításokat.
- 

- A normál TV-nézéshez való visszatéréshez nyomja meg a **MENU/EXIT (MENÜ/KILÉPÉS)** gombot.
- Az előző képernyőre való visszatéréshez nyomja meg a **BACK (VISSZA)** gombot.



# HÁLÓZATI BEÁLLÍTÁSOK

## Vezetékes hálózati kapcsolat

A TV-t a LAN-csatlakozó segítségével helyi hálózatra (LAN) csatlakoztathatja. A fizikai csatlakozás létrehozása után, állítsa be a TV-t a hálózati kommunikációhoz.

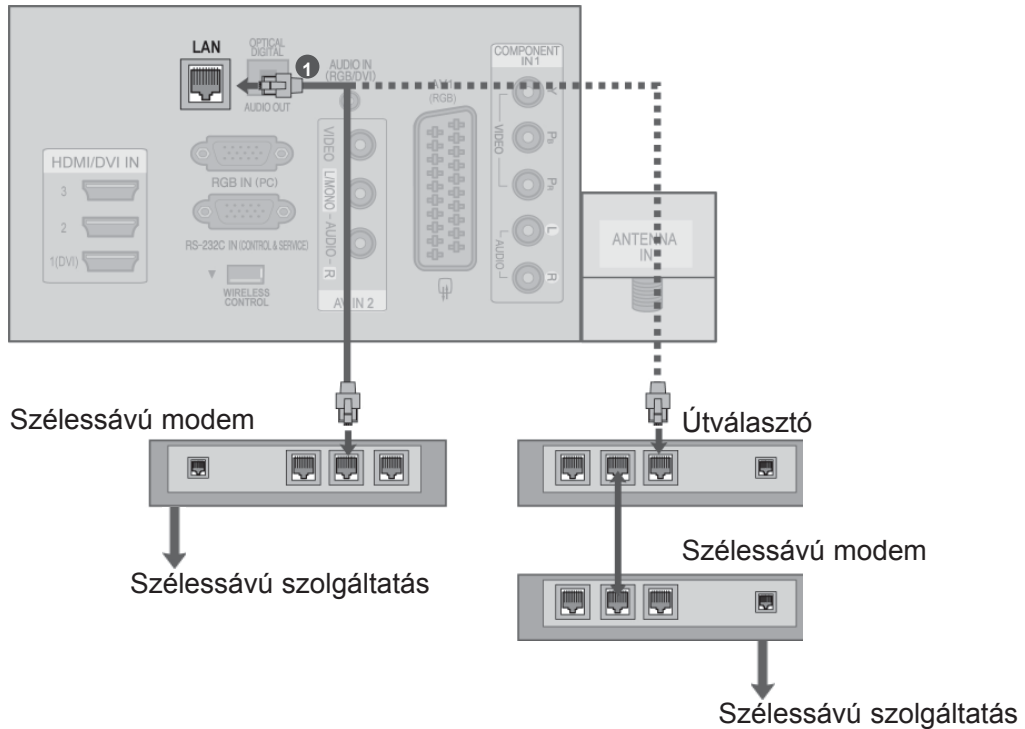

- 1 Csatlakoztassa a modem vagy útválasztó LAN-portját a TV LAN-csatlakozójához.
- 2 Válassza ki a „**Network Beállítás**” beállítást a **HÁLÓZAT** menüben.
- 3 A **LAN** port csatlakoztatása után, használja a **NetCast** menüt.  
A **Netcast** beállításáról és a hibaelhárításról további információk a <http://lgknowledgebase.com> weboldalon található. Keresse meg a **Netcast** lehetőséget.

### ▲ FIGYELEM!

- ▶ Tilos a LAN-porthoz moduláris telefonkábel csatlakoztatni.
- ▶ A csatlakoztatást több különböző módon létre lehet hozni, ezért, kérjük, kövesse az adott telefon- vagy internetszolgáltató által megadott specifikációkat.

# KÜLSŐ BERENDEZÉSEK BEÁLLÍTÁSA

## Vezetékes hálózat beállítása

Ha mind vezetékes, mind pedig vezeték nélküli hálózat rendelkezésre áll, a vezetékest válassza. A fizikai csatlakoztatást követően, néhány (csak kevés) otthoni hálózat esetén módosítani kell a TV hálózati beállításait.

Részletes információkért forduljon az internetszolgáltatóhoz, vagy lapozza fel az útvalasztó kézikönyvét.

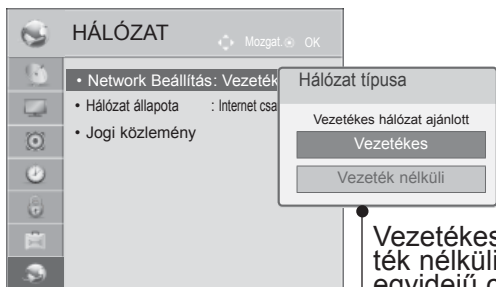

Ha már megadta a hálózati beállítást (**Network Beállítás**)

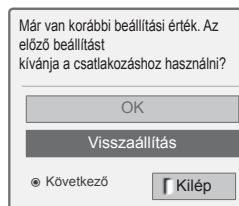

Vezetékes és vezeték nélküli hálózat egyidejű csatlakoztatása esetén jelenik meg.

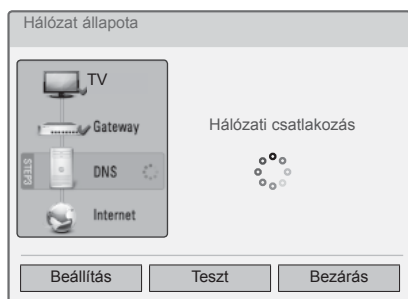



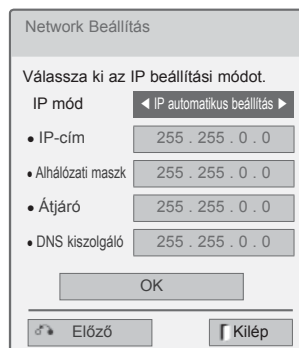



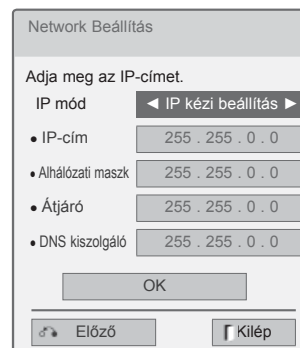







IP automatikus beállítás



IP kézi beállítás



-   Válassza a **HÁLÓZAT** menüpontot.
-   Válassza a **Network Beállítás** opciót.
-   Válassza a **Vezetékes** lehetőséget.
-   Ha már megadta a hálózati beállítást (**Network Beállítás**): Válassza a **Visszaállítás** opciót. Az új kapcsolati beállítások visszaállítják az aktuális rendszerbeállításokat.
-   Válasszon az **IP automatikus beállítás** vagy az **IP kézi beállítás** lehetőségek közül.
-   Az **IP kézi beállítás** kiválasztásakor:  
Az IP-címeket kézzel kell megadnia.
-   Válassza az **OK** lehetőséget.

- A funkcióhoz állandó (megszakítás nélküli) szélessávú internetkapcsolat szükséges.
- A funkció elérése nem követeli meg számítógép csatlakoztatását.
- Ha a **Network Beállítás** nem működik, ellenőrizze a hálózat állapotát. Az automatikus beállítás használatához ellenőrizze a LAN-kábelt, és győződjön meg arról, hogy az útválasztón bekapcsolt állapotban van-e a DHCP.
- Ha nem teljes a hálózat beállítása (**Network Beállítás**) előfordulhat, hogy a hálózat nem működik megfelelően.
- **IP automatikus beállítás:** Akkor válassza ezt a lehetőséget, ha a helyi hálózaton (LAN) DHCP-kiszolgáló működik egy vezetékes hálózaton keresztül; ezt követően a rendszer automatikus hozzárendel egy IP-számot a TV-hez. Szélessávú, DHCP (Dynamic Host Configuration Protocol; dinamikus host-konfigurációs protokoll) kiszolgáló funkcióval rendelkező útválasztó vagy modem használata esetén a rendszer automatikusan meghatározza az IP-címet.
- **IP kézi beállítás:** Akkor válassza ezt a lehetőséget, ha a hálózaton nem található DHCP-kiszolgáló, és kézzel kívánja megadni az IP-címet.

# KÜLSŐ BERENDEZÉSEK BEÁLLÍTÁSA

## ! MEGJEGYZÉS

- ▶ A Netcasttal kapcsolatos beállítás és hibaelhárítás további részleteiről a <http://lgknowledgebase.com> honlapon tájékozódhat. Keresse meg a Netcast lehetőséget.
- ▶ A TV-hez normál LAN-kábelt használjon. RJ45 csatlakozóval ellátott Cat5 vagy annál jobb minőségű kábelt használjon.
- ▶ A beállítás során fellépő hálózati problémák általában elháríthatók az útválasztó vagy modem átállításával. A lejátszó otthoni hálózatra történő csatlakoztatása után gyorsan kapcsolja ki/válassza le az otthoni hálózati útválasztó tápkábelét, illetve a modem kábelét. Azt követően kapcsolja be és/vagy csatlakoztassa újra a tápkábelét.
- ▶ Az internetszolgáltatótól függően előfordulhat, hogy az internetes szolgáltatásokat fogadni képes eszközök száma korlátozott lehet a vonatkozó szolgáltatási feltételekben foglaltak szerint. További részletekről érdeklődjön az internetszolgáltatójánál..
- ▶ Az LG nem vállal felelősséget a TV és/vagy az internetkapcsolat esetleges működési hibáiért, melyek a szélessávú internetkapcsolat vagy egyéb csatlakoztatott berendezések kommunikációs hibáiból/hibás működéséből fakadnak.
- ▶ Az LG nem tehető felelőssé az internettel kapcsolatban felmerülő problémákért.
- ▶ Előfordulhat, hogy a hálózati kapcsolattal elérhető tartalom nem kompatibilis a TV-vel. Ha kérdései merülnének fel az említett tartalommal kapcsolatban, forduljon a tartalom létrehozójához.
- ▶ Ha a hálózat sebessége nem elegendő a tartalomhoz, előfordulhat, hogy az eredmény nem lesz megfelelő.
- ▶ A szélessávú internetkapcsolatot nyújtó internetszolgáltató bizonyos korlátozásai miatt előfordulhat, hogy néhány internetes művelet végrehajtása nem lehetséges.
- ▶ Az internetszolgáltató által felszámított esetleges díjak, többek között, de nem kizárólagosan a kapcsolódás díja, Önt terheli.
- ▶ A TV-hez való csatlakozáshoz egy 10 Base-T vagy 100 Base-TX LAN-port szükséges. Ha az internetszolgáltatása nem engedi meg az említett csatlakozástípust, sajnos nem tud csatlakozni a TV-hez.
- ▶ A DSL-szolgáltatás használata DSL-modem meglétéhez kötött, a kábeles modemszolgáltatáshoz pedig kábeles modem szükséges. Az elérés módjától és az előfizetői megállapodástól függően előfordulhat, hogy nem tudja használni a TV által nyújtott internetkapcsolódási funkciót, illetve korlátozott lehet az egyidejűleg csatlakoztatható eszközök száma. (Ha az internetszolgáltató egy berendezésre korlátozza az előfizetést előfordulhat, hogy a TV már nem kapcsolódhat az internetre, hiszen egy számítógép már csatlakozik a hálózatra.)
- ▶ Előfordulhat, hogy útválasztó használata nem megengedett, illetve korlátozott, az internetszolgáltató eljárás módjától és korlátozásaitól függően. További részletekről érdeklődjön közvetlenül az internetszolgáltatójánál.
- ▶ A vezeték nélküli hálózat 2,4 GHz rádiófrekvenciát használ más háztartási készülékekhez, pl. vezeték nélküli telefonokhoz, Bluetooth® eszközökhöz, mikrohullámú sütőkhöz hasonlóan; a hálózatot ezért interferencia érheti. 5 Ghz-es rádiófrekvenciát használó eszközök is megszakíthatják. Ilyen eszköz az LG vezeték nélküli médiatár, vezeték nélküli telefon vagy egyéb Wi-Fi eszköz.
- ▶ A vezeték nélküli hálózat állapotától függően csökkenhet a szolgáltatás sebessége.
- ▶ Kapcsolja ki a helyi hálózat valamennyi nem használt berendezését. Vannak olyan eszközök, melyek hálózati forgalmat generálnak.
- ▶ Néhány esetben javítható a vétel, ha a padlószintnél magasabbra helyezi a hozzáférési pontot vagy a vezeték nélküli útválasztót.
- ▶ A vezeték nélküli vétel minőséges számos tényezőtől függ, így például a hozzáférési pont típusától, a TV és a hozzáférési pont közötti távolságtól, és a TV elhelyezkedésétől.
- ▶ Vezetékes vagy vezeték nélküli megosztón keresztül internetkapcsolat indításakor a használati korlátozások miatt megszakadhat a kapcsolat. Ebben az esetben lépjen kapcsolatba a szolgáltatóval.
- ▶ Vezeték nélküli hozzáférési pont csatlakoztatásához olyan hozzáférési pontra van szükség, amely támogatja a vezeték nélküli kapcsolatot, és be kell kapcsolni a hozzáférési pont vezeték nélküli kapcsolat funkcióját. A hozzáférési pont vezeték nélküli csatlakoztatási lehetőségeiről érdeklődjön a hozzáférési pont szállítójánál.
- ▶ Ellenőrizze a hozzáférési pont SSID biztonsági beállításait. A hozzáférési pont SSID biztonsági beállításokat illetően forduljon a hozzáférési pont szállítójához.
- ▶ A hálózati berendezések (vezetékes/vezeték nélküli útválasztó, hub stb.) nem megfelelő beállítása a TV lassú vagy hibás működését okozhatja. Végezze el a telepítést megfelelően, a berendezés útmutatója szerint, és állítsa be a hálózatot.
- ▶ Ha a hozzáférési pont beállítása tartalmazza a 802.11 n (kivéve Oroszország) szabványt, és ha a megadott titkosítás WEP(64/128bit) vagy WPA(TKIP/AES), akkor előfordulhat, hogy nem lehetséges a csatlakoztatás. A csatlakoztatási eljárás a hozzáférési pont gyártójától függően eltérő lehet.

## Vezeték nélküli kapcsolat

A vezeték nélküli LAN hálózathoz tervezett LG szélessávú/DLNA adapterrel a TV vezeték nélküli LAN hálózathoz csatlakoztatható.

A hálózati konfiguráció és a kapcsolódási mód a használt berendezéstől és a hálózati környezettől függően eltérő lehet. A csatlakoztatás részleteiről és a hálózati beállítások megadásáról olvassa el a hozzáférési ponthoz vagy vezeték nélküli útválasztóhoz mellékelt beállítási útmutatót.

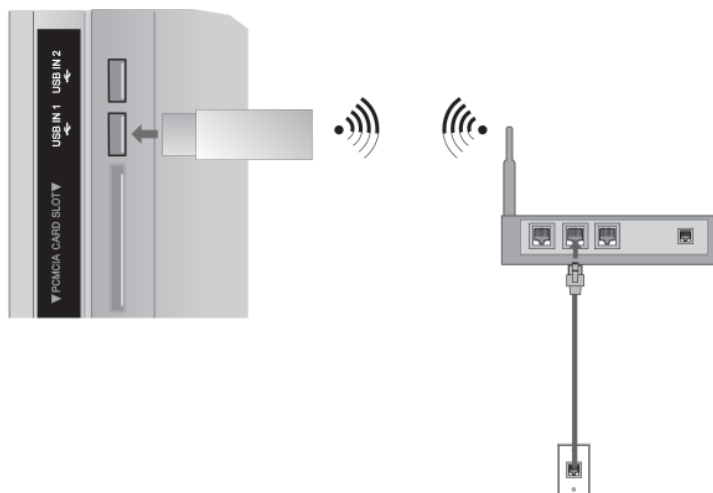

1

Csatlakoztassa az „**LG vezeték nélküli LAN szélessávú/DLNA adapterhez**” eszközt a TV-n levő **USB IN 1** vagy **USB IN 2** csatlakozóhoz.

2

Válassza ki a „**Network Beállítás**” beállítást a **HÁLÓZAT** menüben.  
A csatlakoztatás után használja a **NetCast** menüt.

### ! MEGJEGYZÉS

- ▶ Ha útválasztón keresztül szeretné lejátszani a számítógépen tárolt képeket, zenéket vagy videókat, akkor ajánlott az útválasztó vezetékes portjának használata.
- ▶ Ha az útválasztó vezeték nélküli portját használják, az korlátozhatja az egyes funkciók.

# KÜLSŐ BERENDEZÉSEK BEÁLLÍTÁSA

## A vezeték nélküli hálózat beállítása

Mielőtt a TV-t a hálózatra csatlakoztatná, be kell állítania a hozzáférési pontot, illetve a vezeték nélküli útválasztót.

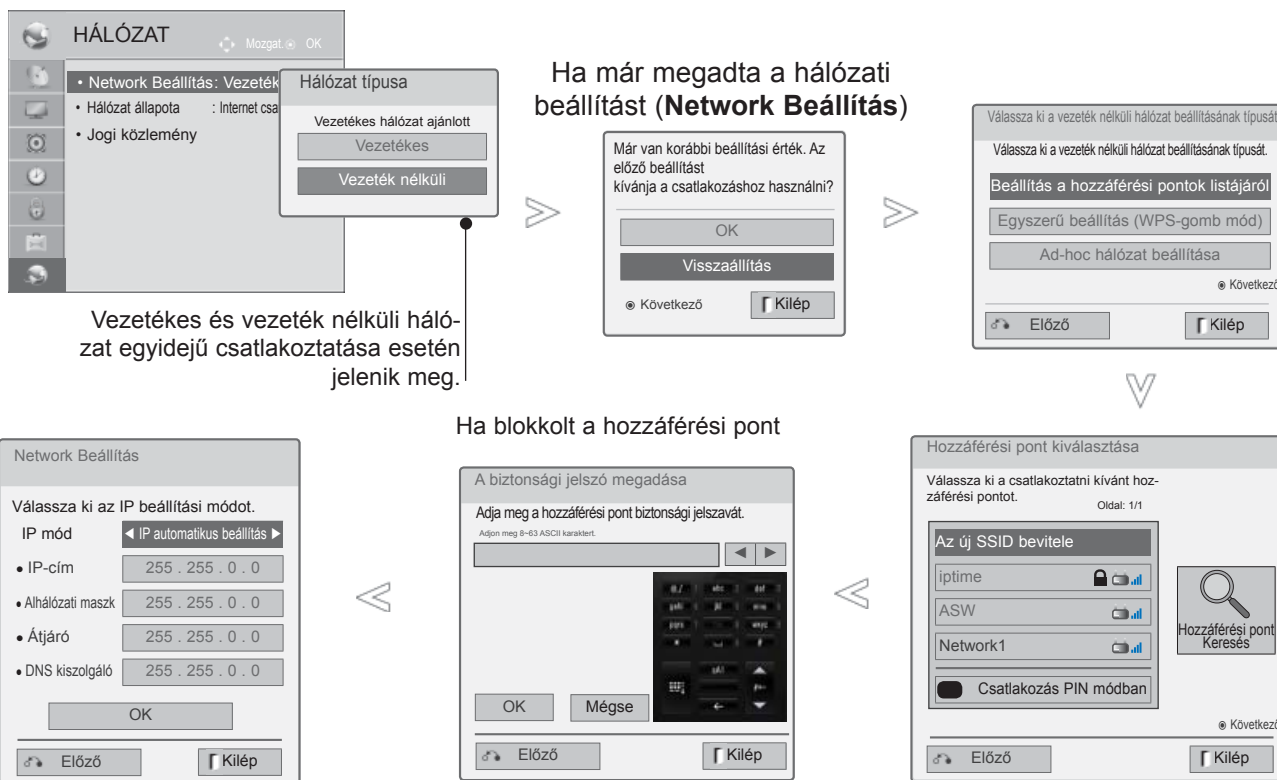

KÜLSŐ BERENDEZÉSEK BEÁLLÍTÁSA

- 1 Válassza a **HÁLÓZAT** menüpontot.
- 2 Válassza a **Network Beállítás** opciót.
- 3 Válassza a **Vezeték nélküli** lehetőséget.
- 4 Ha már megadta a hálózati beállítást (Network Beállítás): Válassza a **Visszaállítás** opciót.  
Az új kapcsolati beállítások visszaállítják az aktuális rendszerbeállításokat.
- 5 Válassza a **Beállítás a hozzáférési pontok listájáról** lehetőséget.

- 6 Végezzen keresés a tartományon belül elérhető hozzáférési pontok vagy vezeték nélküli útválasztók között, és a találatokat jelenítse meg lista formájában.
- 7 Válasszon hozzáférési pontot vagy vezeték nélküli útválasztót a listából.  
(Ha blokkolt a hozzáférési pont, adja meg a biztonsági kulcsát).
- 8 Adja meg a hozzáférési pont biztonsági kulcsát.
- 9 Végezze el újra a 4-5. lépésben leírtakat ( 20. oldal)



## Ha már van beállított biztonsági kód

### PIN (személyes azonosítószám)

Használja ezt a funkciót, ha PIN használatával kívánja csatlakoztatni a hozzáférési pontot vagy útválasztót.

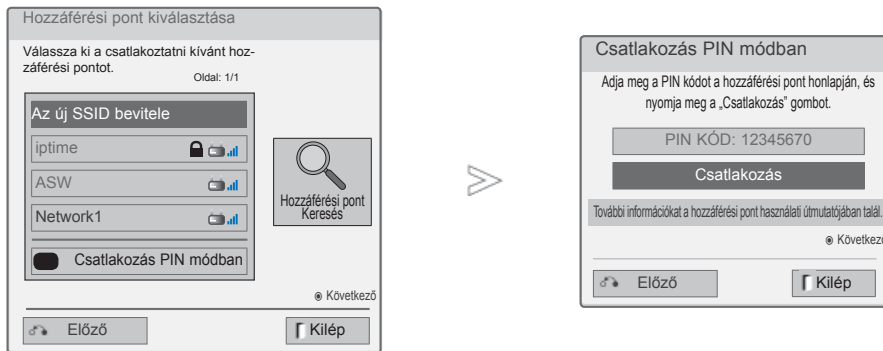

- 1 Végezze el ismét az 1-6. lépésben foglaltakat ( 24. oldal)
- 2 **VÖRÖS** Csatlakoztassa a hozzáférési pontot **PIN** módban.
- 3 A hálózati azonosítót és a biztonsági kulcsot a TV képernyőn láthatja.  
Adja meg a PIN kódot az eszközön.
- 4 **OK** Válassza a **Csatlakozás** parancsot.
- 5 Végezze el újra a 4-5. lépésben leírtakat ( 20. oldal)

■ A PIN kód a hardverkulcs egyedi 8-jegyű száma.



# KÜLSŐ BERENDEZÉSEK BEÁLLÍTÁSA

## Egyszerű beállítás (WPS-gomb mód)

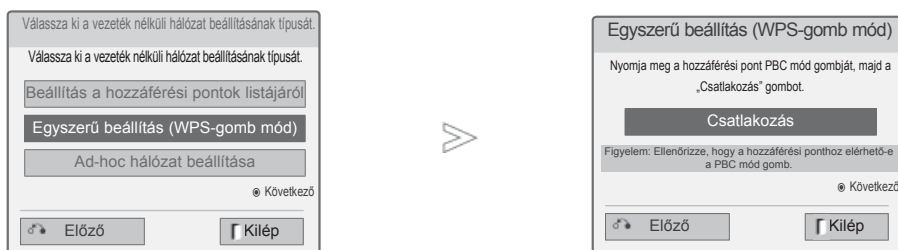
Ha a hozzáférési pont vagy vezeték nélküli útválasztó támogatja a PIN-t vagy WPS-t (Wi-Fi Protected Setup), 120 másodpercen belül használja az eszközöket. Nem kell ismernie a hozzáférési pont nevét (SSID: Service Set Identifier) és a hozzáférési pont vagy vezeték nélküli útválasztó biztonsági kódját.



1 Végezze el ismét az 1-4. lépésben foglaltakat ( 24. oldal)

2   Válassza az **Egyszerű beállítás (WPS-gomb mód)** opciót.

3  Válassza a **Csatlakozás** parancsot.

4 Végezze el újra a 4-5. lépésben leírtakat ( 20. oldal)

## Alkalmi mód

Ennek a módnak a segítségével kommunikálhat közvetlenül - hozzáférési pont nélkül - a géppel. Ez a módszer megfelel két számítógép keresztkábellel történő összekötésének.

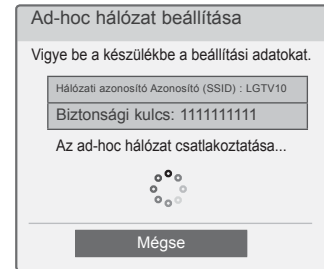
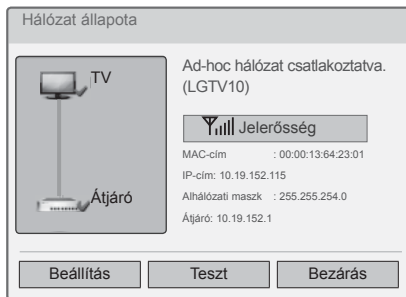
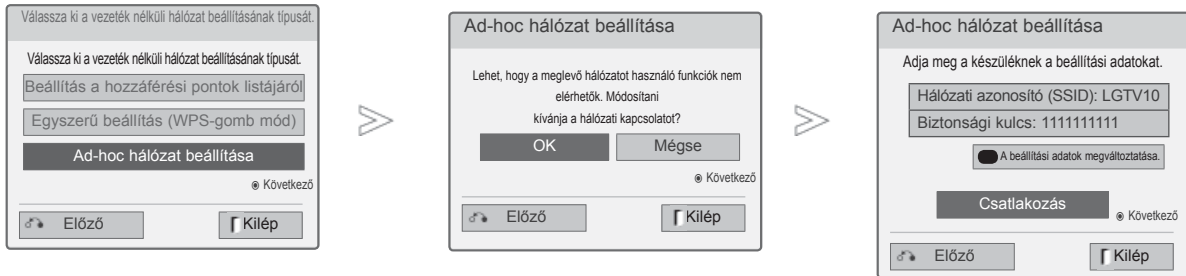

- A számítógép beállítása  
A számítógép internetprotokollját (TCP/IP) manuálisan kell beállítani. Az IP-cím, az alhálózati maszk és az alapértelmezett átjáró szükség szerint beállítható.  
pl.: IP-cím: 192.168.0.1 / Alhálózati maszk: 255.255.255.0 / alapértelmezett átjáró: 192.168.0.10
- A TV-készülék beállítása  
Ellenőrizze a számítógép IP-címét és átjáróját. Adja meg a számítógép átjáró-címét az IP-címhez és a számítógép IP-címét az átjáróhoz, majd válassza az **OK** gombot.  
pl.: IP-cím: 192.168.0.1 / Alhálózati maszk: 255.255.255.0 / alapértelmezett átjáró: 192.168.0.1

• Példa vezeték nélküli hálózatot támogató számítógép-beállításra

1. Keresse meg a vezeték nélküli hálózati eszközöket a számítógépén.
2. Válassza ki a megjelenő listából az LGTV10 készüléket. (Válassza ki a TV-képernyőn megjelenő hálózati azonosítóval megegyező nevet.)
3. Írjon 1111111111-et a biztonsági jelszó megadására párbeszédablakba. (Írja be a TV képernyőjén megjelenő biztonsági kulcsot.)

1 Végezze el ismét az 1-3. lépésben foglaltakat ( 24. oldal)

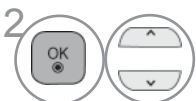

2 Válassza az **AD-hoc hálózat beállítás**a lehetőséget.



5 Adja meg az IP-címet.



3 Válassza a **OK** lehetőséget.



6 A hálózat beállítása kész. Válassza a **Bezárás** menüpontot.



4 Az ad-hoc hálózathoz való csatlakozáshoz válassza a **Csatlakozás** parancsot. A hálózati azonosítót és a biztonsági kulcsot a TV képernyőn láthatja. Adja meg az eszközön a hálózati azonosítót és biztonsági kulcsot. Ha esetleg a hálózat nem működne, a **PIROS** gombbal módosítsa a beállítást.

# KÜLSŐ BERENDEZÉSEK BEÁLLÍTÁSA

## Hálózat állapota

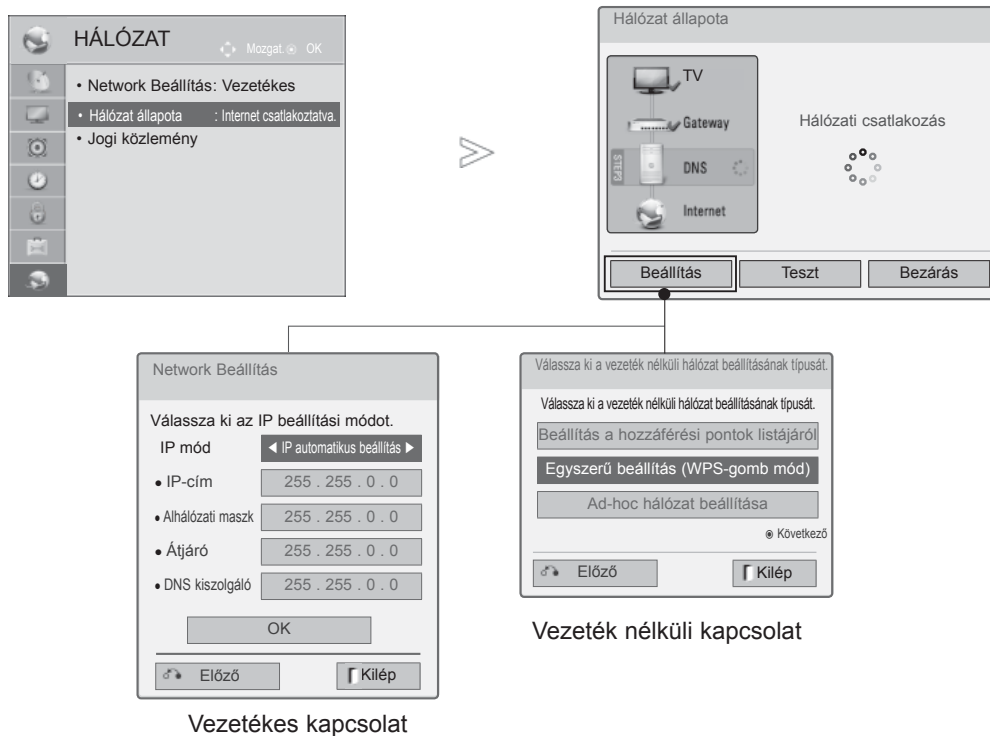





- 1 Válassza a **HÁLÓZAT** menüpontot.
- 2 Válassza ki a **Hálózat állapota** opciót.
- 3 Ellenőrizze a hálózat állapotát.

- **Beállítás:** Visszatérhet a hálózati beállítás vagy a vezeték nélküli hálózat beállításának típusa menübe.
- **Teszt:** Az aktuális hálózat állapotának tesztelése a hálózat beállítását követően.
- **Bezárás:** Visszatérés az előző menübe.

# TV-NÉZÉS / CSATORNÁK BEÁLLÍTÁSA

## A KÉSZÜLÉK BE/KIKAPCSOLÁSA

Ha a TV-t bekapcsolja, használhatja a szolgáltatásait.

- 1 Először csatlakoztassa megfelelően a tápkábelt.  
Ekkor a TV készenléti üzemmódba kapcsol.
- 2 Készenléti üzemmódban a TV bekapcsolásához nyomja meg a TV-n levő  / I, **INPUT** vagy **P**   gombot, vagy a távirányítón levő **POWER, INPUT, P**   gombot, ill. használja a **számgombokat**.

## A BEÁLLÍTÁS ELINDÍTÁSA

- 1 Ha a TV bekapcsolása után megjelenik az OSD (képernyőmenü), beállíthatja a következőket: **Nyelv, Módbeállítás, Bekapcsolásjelző** (Amennyiben az **Otthoni használat** opciót választja a **Módbeállítás** alatt -Csak a LED LCD TV-k esetében), **Ország** (Kivéve az 32/37/42LE49\*\*, 32/37/42/47/55LE59\*\*, 42/47LE7390, 32/37/42/47/55LE79\*\*, 42/47/55LE89\*\*, 32/37/42LD49\*\*, 32/37/42/47/55LD69\*\*, 32/42/47LD79\*\*, 32/37/42LD89\*\*, 42/47LX69\*\*, 50/60PK59\*, 50/60PK79\*\*, 50/60PK99\*\*, 50/60PX99\*\* típus) vagy **Időzóna** (Ha a választott ország Oroszország) vagy **Jelszó beállítás** (Ha Franciaországot jelöli ki az Ország elem alatt), **Auto. hangolás**.  
**MEGJEGYZÉS:**
  - a. Ha a kezdeti beállítás elvégzése előtt bezárja az ablakot, később újra megjelenítheti a Gyári beáll. menüt.
  - b. A **BACK (VISSZA)** gombot megnyomva az előző képernyőmenü (OSD) jelenik meg.
  - c. Azokban az országokban, amelyek nem rendelkeznek törvényben rögzített DTV műsorszórási előírásokkal, előfordulhat, hogy az adott DTV műsorszórási környezetben bizonyos DTV funkciók nem működnek.
  - d. Otthoni környezetben az optimális beállítás a "Otthoni használat" üzemmód. Ez a TV alapértelmezett üzemmódja.
  - e. Bolti környezetben az "Bolti bemutató" üzemmód használata az optimális. Ha a felhasználó módosítja a képminőség beállítását, "Bolti bemutató" üzemmód esetén a készülék bizonyos idő elteltével automatikusan visszaállítja a képminőség gyári alapbeállításait.
  - f. Az üzemmód (Otthoni használat, Bolti bemutató) módosítását az **OPCIÓ** menü **Módbeállítás** menüparancsával lehet végrehajtani.
  - g. Ha Franciaországot választja ki az Ország elem alatt, a jelszó nem '0', '0', '0', '0' hanem '1', '2', '3', '4'.

## PROGRAMVÁLASZTÁS

- 1 A **P**   vagy számgombokkal válassza ki a csatorna számát.

## HANGERŐ BEÁLLÍTÁSA

- 1 A hangerő beállításához használja a  + vagy - gombot.
- 2 A hang elnémításához nyomja meg a **MUTE (NÉMÍTÁS)** gombot.

A funkcióból a **MUTE (NÉMÍTÁS)**,  + , - vagy **AV** mód megnyomásával léphet ki.

# TV-NÉZÉS / CSATORNÁK BEÁLLÍTÁSA

## GYORS MENÜ

A készüléke képernyőjén megjelenő menük némileg eltérhetnek a kézikönyvben szereplő ábráktól. A Q.Menu (Gyors menü) azokat a funkciókat tartalmazza, amelyeket a felhasználók a leggyakrabban használnak.

 **Képarány:** A megfelelő képformátum kiválasztása

A Ratio (Arány) menü Zoom (Nagyítás) beállításában a 14:9, a Zoom és a Cinema Zoom (Nagyítás) lehetőségek közül választhat. A Zoom (Nagyítás) beállítás megadását követően a képernyő visszavált a Q.Menu (Gyors menü) nézetbe.

 **Tiszta Hang II :** Az emberi hang tartományának a többi hangtól való megkülönböztetésével lehetővé teszi, hogy a felhasználók jobban értsek a beszédet.

 **Képüzemmód:** A megfelelő képüzemmód kiválasztása.

 **Hangüzemmód :** Ez a funkció automatikusan beállítja azt a hangkombinációt, amelyet a legmegfelelőbbnek tart az éppen megjelenített képhez. A kívánt hangüzemmód kiválasztása.



 **Audio** vagy **Hang nyelve :** A hangkimenet kiválasztása.

 **Elalvás időzítő :** Az elalvás időzítőjének beállítása.

 **Ugrás ki/be :** Az Ugrás ki/be opció kiválasztása.

 **USB-eszköz :** A „Kiadás” parancs kijelölése az USB-eszköz kiadásához.



1   Jelenítse meg a menüpontokat.

2  Válassza ki a kívánt forrást.





3  

- A **Q.MENU/EXIT** (GYORSMENÜ/KILÉPÉS) gomb megnyomásával visszatérhet a normál TV-nézéshez.
- Az előző menübe a **BACK** (VISSZA) gombbal lehet visszatérni.



# A KÉPERNYŐN MEGJELENŐ MENÜBEÁLLÍTÁSOK KIVÁLASZTÁSA ÉS MÓDOSÍTÁSA

A készüléke képernyőjén megjelenő menük némileg eltérhetnek a kézikönyvben szereplő ábráktól.

- 1   Jelenítse meg a menüpontokat.
- 2   Válasszon ki egy menüelemet.
- 3  Lépjen az előugró menühöz.

- A **PIROS** gomb megnyomásával megjelenítheti az **Ügyfélszolgálat** menüt.

- A **ZÖLD** gombot megnyomva megjelenik az **Egyszerűsített útmutató** menü.

**A normál TV-nézéshez való visszatéréshez nyomja meg a MENU/EXIT (MENÜ/ KILÉPÉS) gombot.**

- A **FEKETE** gomb megnyomásával visszatérhet az előző menüképernyőre.

## ! MEGJEGYZÉS

- ▶ A **Képernyőkímélő módszer** csak plazma TV-ken használható.
- ▶ A **Háttérfény és Bekapcsolásjelző** csak az LCD TV-k/LED LCD TV-k esetén használható.
- ▶ Analóg módban a **CI-adatok** funkció nem használható.

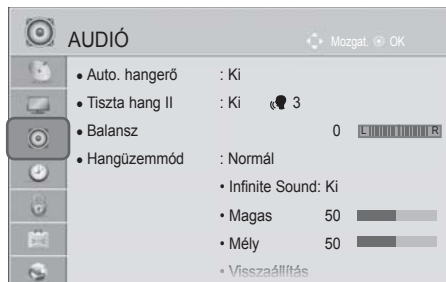
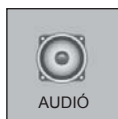
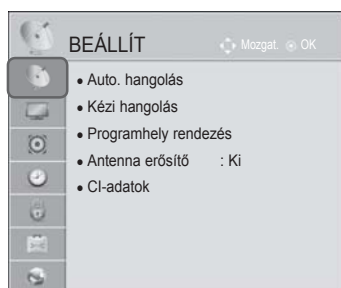

# TV-NÉZÉS / CSATORNÁK BEÁLLÍTÁSA

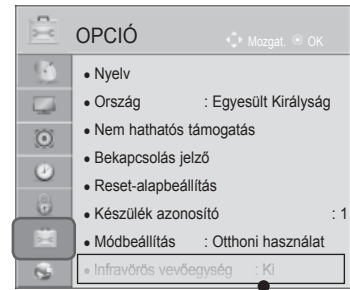
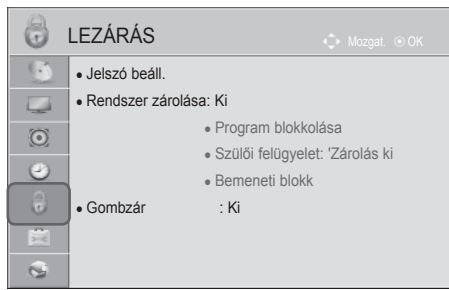

• További információkat az opcionális „Vezeték nélküli médiatároló” használati útmutatójában talál. (A 32/37/42LD4\*\*\* típusok kivételével)

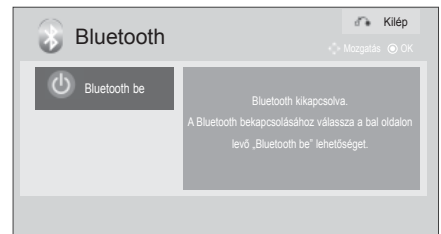
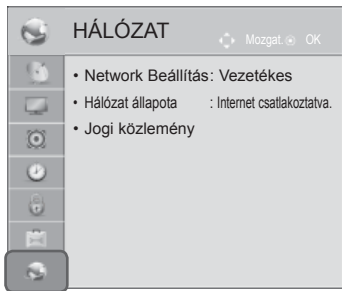

(A 32/37/42LE4\*\*\*, 32/37/42/47/55LE5\*\*\*, 42/47LE73\*\*, 32/37/42LD4\*\*\*, 32/37/42/47/55LD6\*\*\*, 32/42/47LD7\*\*\*, 32/37/42LD8\*\*\*, 42/47LX6\*\*\*, 47/55LX9\*\*\*, 50/60PK5\*\*, 50/60PX9\*\*\* típusok kivételével)



■ Az Ön TV-készülékének egyes részei eltérhetnek az ábrán láthatóktól.

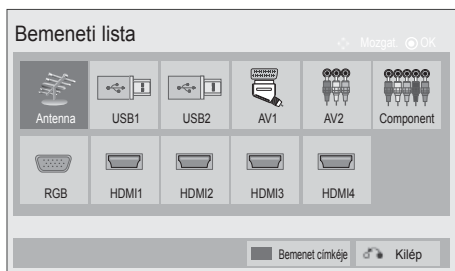
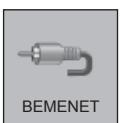

(Csak a 32/37/42LE4\*\*\*, 32/37/42/47/55LE5\*\*\*, 42/47LE73\*\*, 32/37/42LD4\*\*\*, 32/37/42/47/55LD6\*\*\*, 32/42/47LD7\*\*\*, 32/37/42LD8\*\*\*, 42/47LX6\*\*\*, 47/55LX9\*\*\*, 50/60PK5\*\*, 50/60PX9\*\*\*)

# AUTOMATIKUS PROGRAMBEÁLLÍTÁS

Segítségével automatikusan megkeresheti és tárolhatja az összes programot.

Ha elindítja az automatikus programozást, a készülék töröl minden tárolt szervizadatot.

Legfeljebb 1000 programhely tárolható. De ez a szám a közvetített jel tulajdonságaitól függően kismértékben változhat.

A DVB-T, DVB-C Auto Tuning menük a földfelszíni és kábeles DVB-műsorral ellátott országokban használhatók.

## Az Antenna kiválasztásához



- 1 Válassza a **BEÁLLÍT** menüpontot.
- 2 Válassza az **Auto. hangolás** parancsot.
- 3 Válassza az **Antenna** lehetőséget.
- 4 Válassza az **Indítás** lehetőséget.
- 5 Indítsa el az **Auto. hangolás** funkciót.

- A számgombok segítségével adjon meg egy négyjegyű jelszót, ha a **Rendszer zárolása** beállítás értéke „Be”.
- Ha továbbra is az automatikus hangolást kívánja használni, válassza az **Indítást** parancsot; ehhez nyomja meg a  $\wedge$   $\vee$  gombot. Azt követően nyomja meg az **OK** gombot. Egyébként válassza a **Bezárás** parancsot.
- **Automatikus számozás:** döntse el, hogy a műsorszolgáltató által meghatározott csatormaszámozást szeretné-e használni.
- **SECAM L Keresés :** A 32/37/42LE49\*\*, 32/37/42/47/55LE59\*\*, 42/47LE7390, 32/37/42/47/55LE79\*\*, 42/47/55LE89\*\*, 32/37/42LD49\*\*, 32/37/42/47/55LD69\*\*, 32/42/47LD79\*\*, 32/37/42LD89\*\*, 42/47LX69\*\*, 50/60PK59\*, 50/60PK79\*\*, 50/60PK99\*\*, 50/60PX99\*\* típusok kivételével
- Ha az automatikus hangolás után megjelenik az ütköző programokra figyelmeztető felugró üzenet, akkor az ütköző programokhoz válasszon különböző csatormaszámot.

- A következő országokban használható DVB-kábel: Németország, Hollandia, Svédország, Svájc, Dánia, Ausztria, Finnország, Norvégia, Szlovénia, Magyarország, Ukrajna (Kivéve 42/47LX6\*\*\*, 47/55LX9\*\*\*, 50/60PX9\*\*\*.) (A támogatott ország hozzáadható.)
- A digitális TV nem használható az alábbi országokban: Szlovákia, Bosznia, Szerbia, Bulgária, Albánia, Kazahsztán

- A normál TV-nézéshez való visszatéréshez nyomja meg a **MENU/EXIT (MENÜ/KILÉPÉS)** gombot.
- Az előző képernyőre való visszatéréshez nyomja meg a **BACK (VISSZA)** gombot.

# TV-NÉZÉS / CSATORNÁK BEÁLLÍTÁSA

Ha ki akarja választani a **kábelt**

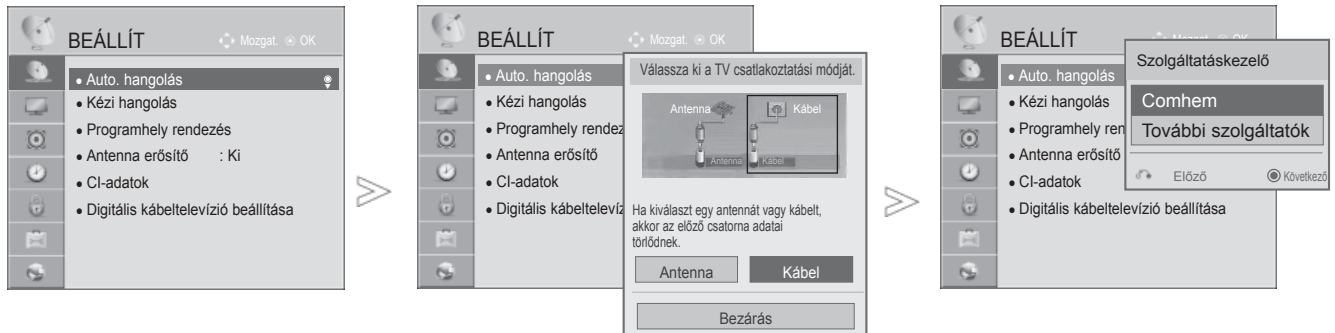

- 1 Válassza a **BEÁLLÍT** menüpontot.
- 2 Válassza az **Auto. hangolás** parancsot.
- 3 Válassza a **Kábel** lehetőséget.
- 4 Válassza a **Comhem** vagy **További szolgáltatók** lehetőséget.
- 5 Válassza a **Gyors** vagy **Teljes** lehetőséget.

- A számgombok segítségével adjon meg egy négyjegyű jelszót, ha a **Rendszer zárolása** beállítás értéke „Be”.
- A **Kábel** lehetőség kiválasztásakor, a **Kábelszolgáltató** választómenü országonként eltérhet, vagy egyáltalán nem jelenik meg, az adott ország kábelhálózati ellátottsága függvényében.
- A **Szolgáltatáskezelő** lehetőség csak kezdetben jelenik meg következő három esetben: amikor megnyitja a **Kezdeti beállítás** menüt, amikor az **Antenna** opcióról a **Kábel** lehetőségre vált, illetve amikor megnyitja a menüt az **Ország** opció módosítása után.
- Ha az előző három esetben túlmenően is választani kíván a **Szolgáltatáskezelő** lehetőségek között, ezt a **Beállítás->Digitális kábeltelevízió beállítása->Szolgáltatáskezelő** menükön keresztül teheti meg.

- Szolgáltatói tanúsítvány: Svédország(Comhem, Canal Digital), Dánia(YouSee, Canal Digital, Stofa), Norvégia(Canal Digital), Hollandia(Ziggo)(Kivéve 42/47LX6\*\*\*, 47/55LX9\*\*\*, 50/60PX9\*\*\*), UkrajnaVolia-Cable)(Kivéve 42/47LX6\*\*\*, 47/55LX9\*\*\*, 50/60PX9\*\*\*), Németország(KDG).
- Ha a megfelelő szolgáltató nem szerepel a listában, válassza az **További szolgáltatók** lehetőséget.
- Az „**További szolgáltatók**” opció kiválasztása esetén, illetve ha a kiválasztott ország csak az „**További szolgáltatók**” lehetőséget támogatja, hosszabb ideig tart a csatornák megkeresése, illetve előfordulhat, hogy a rendszer nem talál meg bizonyos csatornákat.  
Ha bizonyos csatornák nem jelennek meg, kövesse az alábbi lépéseket:
  1. **BEÁLLÍTÁS** -> **Auto hangolás** -> **Kábel** -> **Beállítás**
  2. **Állítsa a Kezdő hangolás** pontot „**Ki**” lehetőségről „**Be**” lehetőségre.
  3. Adja meg a további értékeket, úgy mint frekvencia, jelátviteli sebesség, moduláció és hálózati azonosító.  
(A fenti információkat kérje a kábelszolgáltatótól.)

- A normál TV-nézéshez való visszatéréshez nyomja meg a **MENU/EXIT (MENÜ/KILÉPÉS)** gombot.
- Az előző képernyőre való visszatéréshez nyomja meg a **BACK (VISSZA)** gombot.

■ **A Quick (Gyors) választása esetén,**

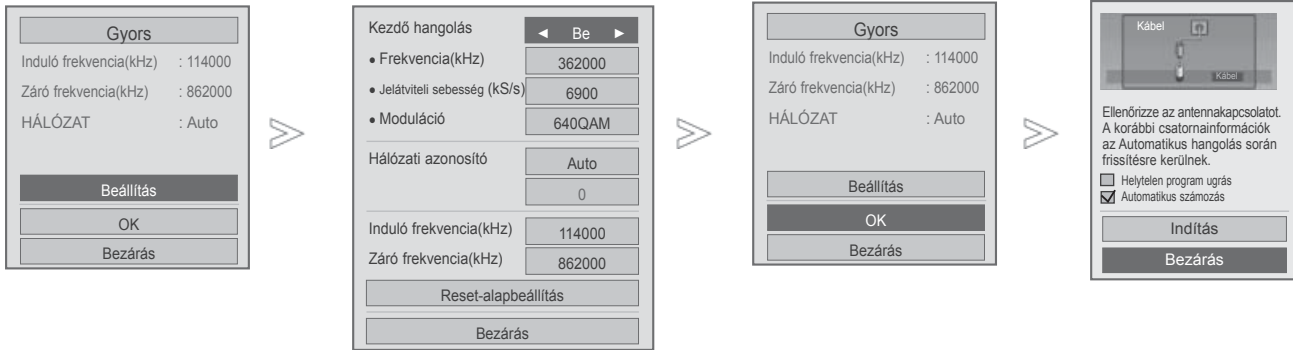

- 6 Válassza a **Gyors** lehetőséget.
- 7 Válassza a **Beállítás** lehetőséget.
- 8 Adja meg a kívánt beállításokat.
- 9 Válassza a **Bezárás** lehetőséget.
- 10 Válassza az **OK** lehetőséget.
- 11 Válassza a **Indítás** lehetőséget.
- 12 Indítsa el az **Auto. hangolás** funkciót.





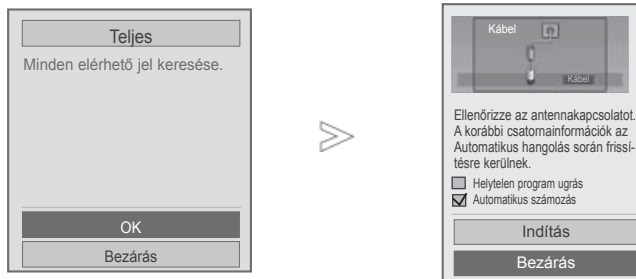

- Ha továbbra is az automatikus hangolást kívánja használni, válassza az **Indítás** lehetőséget a  $\wedge \vee$  gomb segítségével. Azt követően nyomja meg az **OK** gombot. Egyébként válassza a **Bezárás** parancsot.
- **Automatikus** számozás: döntse el, hogy a műsorszolgáltató által meghatározott csatornaszámozást szeretné-e használni.
- **Helytelen program ugrás:** Az **Auto. hangolás** és a **Kézi hangolás** átugorja a kódolt csatornákat.

- A normál TV-nézéshez való visszatéréshez nyomja meg a **MENU/EXIT (MENÜ/KILÉPÉS)** gombot.
- Az előző képernyőre való visszatéréshez nyomja meg a **BACK (VISSZA)** gombot.

# TV-NÉZÉS / CSATORNÁK BEÁLLÍTÁSA

## ■ A Full (Teljes) választása esetén,



- 6  Válassza a **Teljes** lehetőséget.
- 7   Válassza az **OK** lehetőséget.
- 8   Válassza a **Indítás** lehetőséget.
- 9  Indítsa el az **Auto. hangolás** funkciót.

- Ha továbbra is az automatikus hangolást kívánja használni, válassza az **Indítás** lehetőséget a  $\wedge \vee$  gomb segítségével. Azt követően nyomja meg az **OK** gombot. Egyébként válassza a **Bezárás** parancsot.
- **Automatikus** számozás: döntse el, hogy a műsorszolgáltató által meghatározott csatornaszámozást szeretné-e használni.
- **Helytelen program ugrás:** Az **Auto. hangolás** és a **Kézi hangolás** átugorja a kódolt csatornákat.
- A Teljes lehetőség nem választható ki, ha a szolgáltató Hollandia esetében „**Ziggo**” vagy „**További szolgáltatók**” beállítású. (Kivéve 42/47LX6\*\*\*, 47/55LX9\*\*\*, 50/60PX9\*\*\*.)

- A normál TV-nézéshez való visszatéréshez nyomja meg a **MENU/EXIT (MENÜ/KILÉPÉS)** gombot.
- Az előző képernyőre való visszatéréshez nyomja meg a **BACK (VISSZA)** gombot.



A következő értékek szükségesek az elérhető csatornák gyors és hibátlan keresésének érdekében.

A leggyakrabban használt értékek „alapértelmezettként” vannak megadva.

A megfelelő beállításokkal kapcsolatban forduljon a szolgáltatóhoz.

Ha kábeles DVB üzemmódban elindítja az automatikus hangolást, a Teljes lehetőség választása esetén a készülék az összes elérhető frekvencián keresi a fogható csatornákat.

Ha a Default beállítással nem indul el a programkeresés, akkor a Full beállítással végezze el a keresést.

Ha a programkeresést a Full beállítással végzi, akkor az Auto Tuning (automatikus hangolás) hosszú ideig tarthat.

- **Frekvencia:** Adja meg a megfelelő frekvenciát.
- **Jelátviteli sebesség:** Írja be a felhasználó által meghatározott jelsebességet (jelsebesség: az a sebesség, melynek használatával az eszköz, például modem jeleket küld a csatornának).
- **Moduláció:** Írja be a felhasználó által meghatározott modulációt. (Moduláció: az audio- vagy videojelek feltöltése a vivőfrekvenciára).
- **Hálózati azonosító:** Minden felhasználóhoz egyedi azonosító van hozzárendelve.
- **Induló frekvencia:** Adja meg a kívánt kezdő frekvencia-tartományt.
- **Záró frekvencia:** Adja meg a kívánt vége frekvencia-tartományt.

# TV-NÉZÉS / CSATORNÁK BEÁLLÍTÁSA





## KÁBELES DTV-BEÁLLÍTÁSOK

(CSAK CABLE (KÁBEL) ÜZEMMÓDBAN)

A Service Operator (Szolgáltató) menüben látható választási lehetőségek száma az egyes országokban működő szolgáltatók számától függ, és ha ez 1, akkor a megfelelő funkció nem használható.

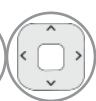
A szolgáltató megváltoztatása után megjelenő ablak arra figyelmeztet, hogy az **OK** gomb megnyomása vagy a **Bezárás** parancs választása után a csatornalista törlésre kerül, az „**IGEN**” választása esetén pedig az automatikus hangolás menüje jelenik meg.



-   Válassza a **BEÁLLÍT** menüpontot.
-   Válassza a **Digitális kábeltelevízió beállítása** lehetőséget.
-   Válassza a **Szolgáltatáskezelő** vagy Channel **Automatikus csatornafrissítés** lehetőséget.
-  Válassza ki a kívánt forrást.

- **Kábel** választása esetén a **Digitális kábeltelevízió beállítása** menü jelenik meg.
- Ha az **Automatikus csatornafrissítés** beállítása **Be**, akkor frissítheti az összes frissíthető csatorna információit, beleértve az éppen nézett csatornát is.
- Ha az **Automatikus csatornafrissítés** beállítása **Ki**, akkor csak az éppen nézett csatorna információit frissítheti.
- A **Digitális kábeltelevízió beállítása** lehetőség nem választható ki, ha a szolgáltató beállítása „**Ziggo**”. (Kivéve 42/47LX6\*\*\*, 47/55LX9\*\*\*, 50/60PX9\*\*\*.)

- A normál TV-nézéshez való visszatéréshez nyomja meg a **MENU/EXIT (MENÜ/KILÉPÉS)** gombot.
- Az előző képernyőre való visszatéréshez nyomja meg a **BACK (VISSZA)** gombot.



# KÉZI PROGRAMBEÁLLÍTÁS (DIGITÁLIS ÜZEMMÓDBAN)

A Kézi hangolás segítségével további programokat vehet fel kézzel a programlistába.

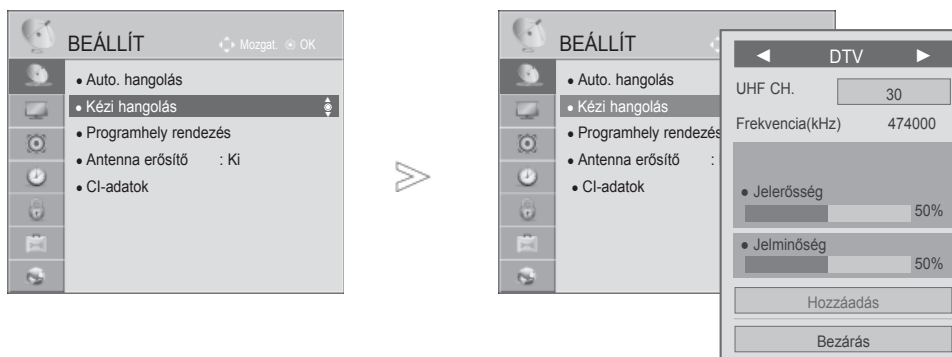

Az **Antenna** kiválasztásához



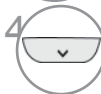

1   Válassza a **BEÁLLÍTÁS** menüpontot.

2   Válassza a **Kézi hangolás** parancsot.

3   Válassza a **DTV** lehetőséget.

4    Ha van jel, válassza a frissítést vagy a csatorna hozzáadását.

5   Válassza ki a megfelelő csatornaszámot.







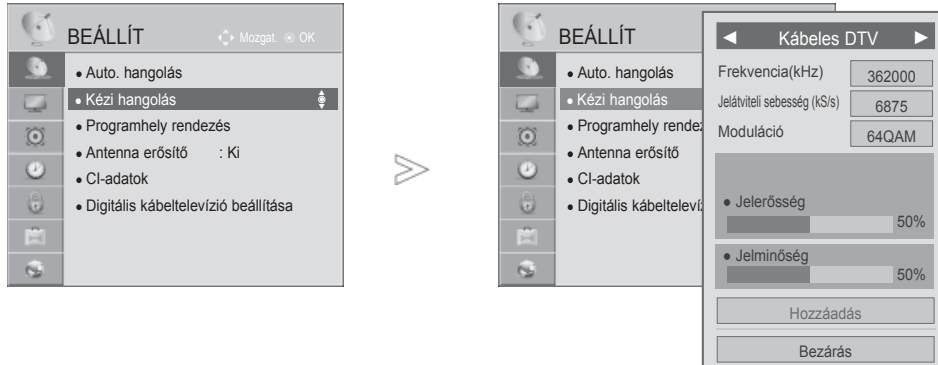

- A számgombok segítségével adjon meg egy 4-jegyű jelszót, ha a **Rendszer lezárása** beállításának értéke „Be”.
- Kiválaszthatja az **SBAND** beállítást, ha a választott ország „Norvégia, Lettország”.

- A normál TV-nézéshez való visszatéréshez nyomja meg a **MENU/EXIT (MENÜ/KILÉPÉS)** gombot.
- Az előző képernyőre való visszatéréshez nyomja meg a **BACK (VISSZA)** gombot.

# TV-NÉZÉS / CSATORNÁK BEÁLLÍTÁSA

Ha ki akarja választani a **kábelt**



-   Válassza a **BEÁLLÍT** menüpontot.
-   Válassza a **Kézi hangolás** parancsot.
-   Válassza a **Kábeles DTV** lehetőséget.
-    Adja meg a kívánt beállításokat.

- A számgombok segítségével adjon meg egy 4-jegyű jelszót, ha a **Rendszer lezárása** beállítás értéke „Be”.
- **Jelátviteli sebesség:** Írja be a felhasználó által meghatározott jelsebességet (Jelátviteli sebesség: Az a sebesség, melynek használatával egy eszköz, például egy modem jeleket küld a csatornának).
- **Moduláció:** Írja be a felhasználó által meghatározott modulációt. (Moduláció: az audio- vagy videojelek feltöltése a vivőfrekvenciára).
- A **Kábeles DTV** lehetőség nem választható ki, ha a szolgáltató Hollandia esetében „Ziggo” vagy „További szolgáltató” beállítású. (Kivéve 42/47LX6\*\*\*, 47/55LX9\*\*\*, 50/60PX9\*\*\*.)

- A normál TV-nézéshez való visszatéréshez nyomja meg a **MENU/EXIT (MENÜ/KILÉPÉS)** gombot.
- Az előző képernyőre való visszatéréshez nyomja meg a **BACK (VISSZA)** gombot.

# KÉZI PROGRAMBEÁLLÍTÁS (ANALÓG ÜZEMMÓDBAN)

A programokat kézzel is beállíthatja, és az állomásokat tetszés szerinti sorrendbe rendezheti.

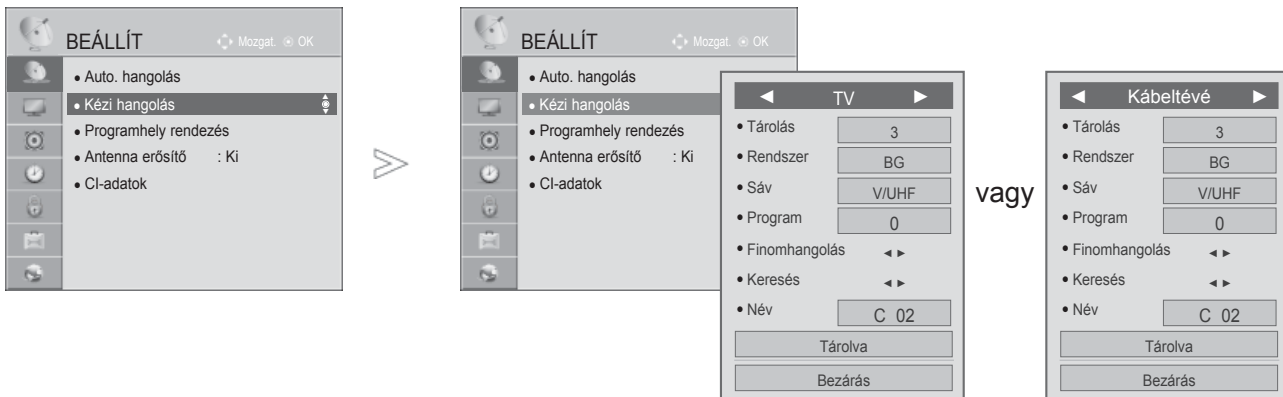

1. Válassza a **BEÁLLÍT** menüpontot.
2. Válassza a **Kézi hangolás** parancsot.
3. Válassza a **TV** vagy **Kábeltévé** lehetőséget.
4. vagy Válassza ki a megfelelő programszámot.
5. Válasszon ki egy TV-rendszert.

6. Válassza a **V/UHF** vagy a **Kábel** lehetőséget.
7. vagy Válassza ki a megfelelő csatornaszámot.
8. Indítsa el a keresést.
9. Válassza ki a **Tárolva** parancsot.

- A normál TV-nézéshez való visszatéréshez nyomja meg a **MENU/EXIT (MENÜ/KILÉPÉS)** gombot.
- Az előző képernyőre való visszatéréshez nyomja meg a **BACK (VISSZA)** gombot.

- A számgombok segítségével adjon meg egy négyjegyű jelszót, ha a **Rendszer lezárása** beállítás értéke „**Be**”.
- **L** : SECAM L/L' (Franciaország)
- **BG**: PAL B/G, SECAM B/G (Európa/Kelet-Európa/Ázsia/Új-Zéland/Közép-Kelet/Afrika)
- **I** : PAL I (Egyesült Királyság /Írország/Hong Kong/Dél-Afrika)
- **DK**: PAL D/K, SECAM D/K (Kelet-Európa/Kína/Afrika/CIS)
- Ha egy másik csatornát szeretne tárolni, ismételje meg a 4-9. lépést.

# TV-NÉZÉS / CSATORNÁK BEÁLLÍTÁSA

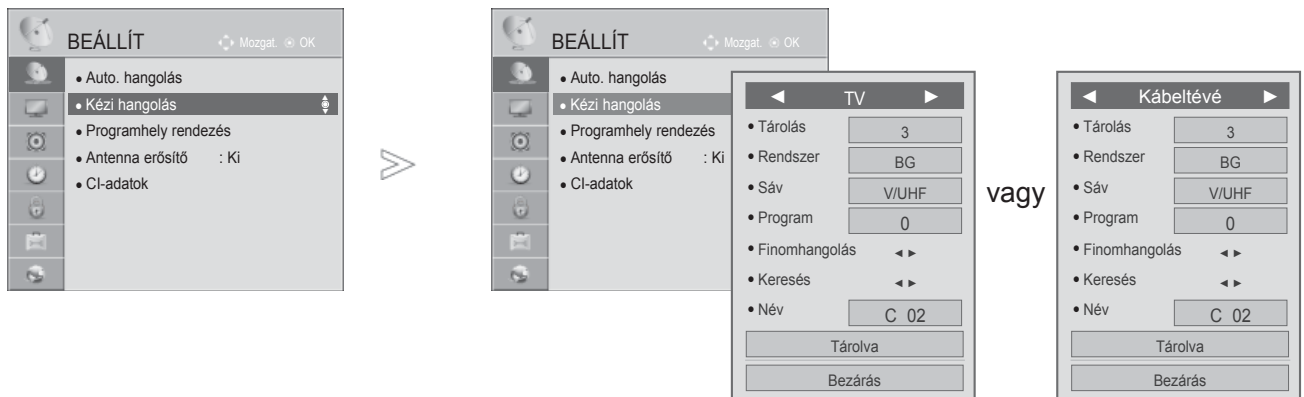

## ■ Állomásnév hozzárendelése

A programszámhoz öt karakterből álló állomásnevet is rendelhet.

- 1 Válassza a **BEÁLLÍT** menüpontot.
- 2 Válassza a **Kézi hangolás** parancsot.
- 3 Válassza a **TV** vagy **Kábeltvé** lehetőséget.
- 4 Válassza a **Név** menüpontot.

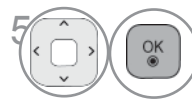

Válassza ki a helyet, majd válassza ki a második karaktert, és így tovább.

Használhatja az ábécé betűit **A**-tól **Z**-ig, a számokat **0** és **9** között, a + vagy a - jelet, illetve a szóközt.



Válassza a **Bezárás** parancsot.

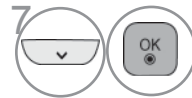

Válassza ki a **Tárolva** parancsot.

## ■ Finomhangolás hangolás

Általában a finomhangolásra akkor van szükség, ha a vétel minősége nem megfelelő.

- 1 Válassza a **BEÁLLÍT** menüpontot.
- 2 Válassza a **Kézi hangolás** parancsot.
- 3 Válassza a **TV** vagy **Kábeltvé** lehetőséget.



Válassza a Finomhangolás lehetőséget.



A legmegfelelőbb kép és hang eléréséhez végezze el a finomhangolást.



Válassza ki a **Tárolva** parancsot.

- A normál TV-nézéshez való visszatéréshez nyomja meg a **MENU/EXIT (MENÜ/KILÉPÉS)** gombot.
- Az előző képernyőre való visszatéréshez nyomja meg a **BACK (VISSZA)** gombot.

# PROGRAMHELY RENDEZÉS

A programszám átugrása azt jelenti, hogy azt nem választhatja ki a P ^ v gomb segítségével tévézés közben.

Az átugrott program kiválasztásához a számgombok segítségével adja meg közvetlenül a program számát, vagy válassza ki azt a Programme Edit (Programhely rendezés) menüben.



Ez a funkció lehetővé teszi a tárolt programok átugrását.

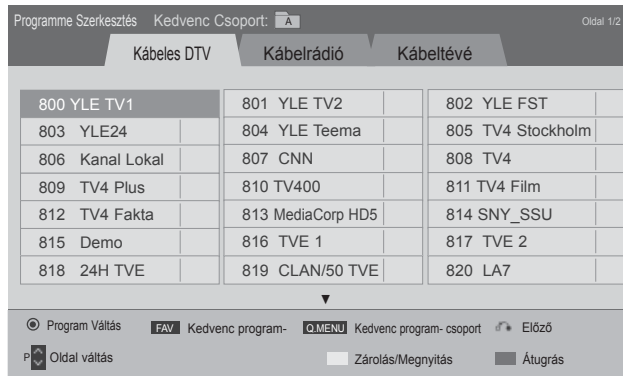
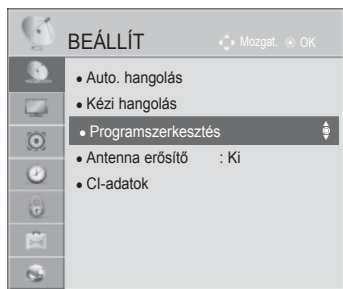

Ha az automatikus hangolás indításakor nem kapcsolja be az „Automatic Numbering” (Automatikus számozás) funkciót, a csatornaszámot a „Move” (Áthelyezés) funkció használatával módosíthatja.

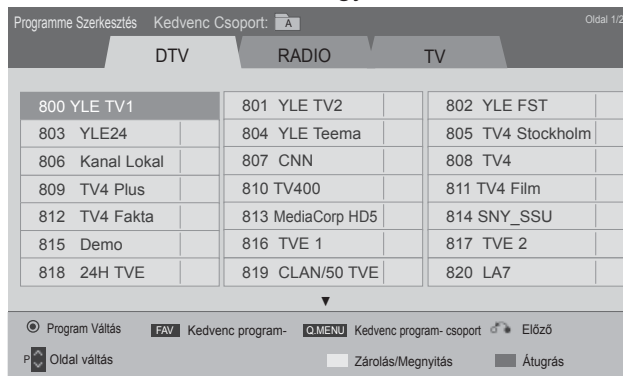



vagy



1   Válassza a **BEÁLLÍT** menüpontot.

2   Válassza a **Programszerkesztés** menüpontot.

3  Nyissa meg a **Programszerkesztés** menüt.

4  Válassza ki a tárolandó vagy átugrandó programot.

- A normál TV-nézéshez való visszatéréshez nyomja meg a **MENU/EXIT (MENÜ/KILÉPÉS)** gombot.
- Az előző képernyőre való visszatéréshez nyomja meg a **BACK (VISSZA)** gombot.



# TV-NÉZÉS / CSATORNÁK BEÁLLÍTÁSA

## DTV/RÁDIÓ ÜZEMMÓDBAN

### ■ Programszám átugrása



Válassza ki az átugrani kívánt program számát.



A program számának átszínezése kékre.



Engedje fel.

- A programszám átugrása azt jelenti, hogy azt nem választhatja ki a **P** gomb segítségével a normál tévénezés során.
- Az átugrított program kiválasztásához a számgombok segítségével adja meg közvetlenül a program számát, vagy válassza ki azt a Programme edit (Programhely rendezés) vagy a műsorfüzet menüjében.

### ■ Programszám lezárása

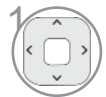

Jelölje ki a lezárni kívánt program számát.



A program számát változtassa sárgára.



Engedje fel.

- A lezárás akkor is működik, ha a Lock System (Lezárási rendszer) beállítása Off (Ki).

## TV ÜZEMMÓDBAN

A funkció lehetővé teszi a tárolt programok törlését vagy átugrását. Lehetőség van néhány csatorna áthelyezésére vagy átszámozására is.

### ■ Program törlése



Válassza ki a törölni kívánt program számát.



A program számának átszínezése pirosra.

- A készülék törli a kiválasztott programot, és az utána következő programokat egy helyel feljebb tolja.

### ■ Program áthelyezése



Válassza ki az áthelyezni kívánt program számát.





A program számának átszínezése zöldre.



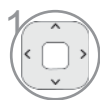

Engedje fel.

## ■ Programszám átugrása

- 1  Válassza ki az átugrani kívánt program számát.
- 2  **KÉK** A program számának átszínezése kékre.
- 3  **KÉK** Engedje fel.

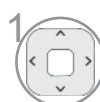

- A csatornaszám átugrása azt jelenti, hogy azt nem választhatja ki a **P** gomb segítségével a normál tévézés során.
- Az átugrott program kiválasztásához a számgombok segítségével adja meg közvetlenül a program számát, vagy válassza ki azt a Programme edit (Programhely rendezés) vagy a műsorfüzet menüjében.

## ■ Automatikus rendezés

- 1   Indítsa el az Auto Sort (Automatikus rendezés) funkciót.

- Miután bekapcsolta az Automatikus rendezés funkciót, már nem szerkesztheti a programokat.



## ■ Programszám lezárása

- 1  Jelölje ki a lezárni kívánt program számát.
- 2  **SÁRGA** A program számát változtassa sárgára.
- 3  **SÁRGA** Engedje fel.

- A lezárás akkor is működik, ha a Lock System (Lezárási rendszer) beállítása Off (Ki).

## ■ Kedvenc program kiválasztása

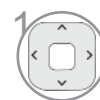
A kedvenc programok lehetőség használatával gyorsan végignézheti a kiválasztott TV-programokat anélkül, hogy a közbenső programokba is bele kellene tekintenie.

- 1  Válassza ki a kívánt programot.
- 2  A megfelelő programot adja az aktuális Favourite (Kedvencek) csoport Favourite (Kedvencek) listájához.
- 3  Engedje fel.

# TV-NÉZÉS / CSATORNÁK BEÁLLÍTÁSA

## ■ Kedvenc programok csoportjának kiválasztása



1 Válassza ki a kívánt programot.



2 Egy ablak jelenik meg, ahol meg lehet változtatni a kedvencek csoportját.



3 Válasszon egy kedvenc programcsoportot.



# ANTENNA ERŐSÍTŐ

Gyenge vétel esetén állítsa az Antenna erősítő beállítását Be értékre. Erős jel esetén pedig válassza a „Ki” opciót.



-   Válassza a **BEÁLLÍTÁS** menüpontot.
-   Jelölje ki az **Antenna erősítő** elemet.
-   Válassza a **Be** vagy a **Ki** lehetőséget.
-  Mentse a kiválasztott beállítást.

- A normál TV-nézéshez való visszatéréshez nyomja meg a **MENU/EXIT (MENÜ/KILÉPÉS)** gombot.
- Az előző képernyőre való visszatéréshez nyomja meg a **BACK (VISSZA)** gombot.

# TV-NÉZÉS / CSATORNÁK BEÁLLÍTÁSA

## CI [COMMON INTERFACE] (ÁLTALÁNOS ILLESZTŐFELÜLET) ADATAI

Ez a funkció lehetővé teszi egyes zavart adások (fizetős adások) nézését. Ha eltávolítja a CI-modult, a fizetős adások nem nézhetők.

A modul CI-foglalatba helyezését követően elérhetővé válik a modul menüje.

Modul és intelligens kártya beszerzése érdekében lépjen kapcsolatba a kereskedővel. Kerülje a CI-modul gyakori eltávolítását/behelyezését. Gondot okozhat a készülékben. A CI-modul behelyezését követően a készülék bekapcsolása után gyakran nem hallható a hang.

Természetellenes kép jelentkezhethet a CI-modul és az intelligens kártya miatt.

Az országban használt műsorszórási körülményektől függően a CI (Common Interface – Általános illesztőfelület) funkció elképzelhető, hogy nem működik.

CAM (Conditional Access Module) használata esetén győződjön meg arról, hogy az teljes mértékben megfelel vagy a DVB-CI vagy a CI plus követelményeinek.

A CAM(Conditional Access Module) hibás működése rossz képet okozhat.

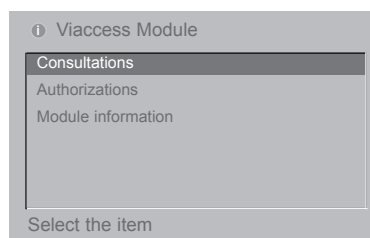
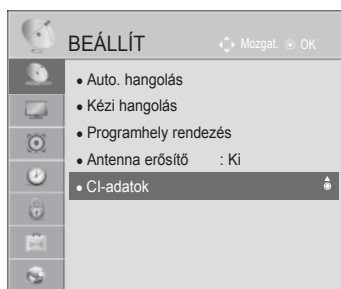

- Ez a képernyőn megjelenő menü csak illusztráció, a menüelemek és a képernyő formátuma a fizetős digitális tartalom szolgáltatójától függően eltérő lehet.
- Lehetősége van a CI (Common Interface – Általános illesztőfelület) menüképernyőjének és a kereskedő által nyújtott szolgáltatások megváltoztatására.

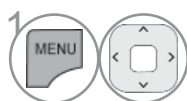

1 Válassza a **BEÁLLÍTÁS** menüpontot.

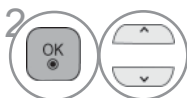

2 Válassza a **CI-Adatok** menüpontot.

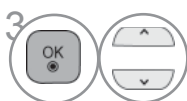

3 Válassza ki a kívánt elemet: Module information (modul adatai), smart card information (intelligens kártya adatai), language (nyelv), software download (szoftverletöltés) stb.



4 Mentse a kiválasztott beállítást.

- Az előző képernyőre való visszatéréshez nyomja meg a **BACK/EXIT (VISSZA/KILÉPÉS)** gombot.

# SZOFTVERFRISSÍTÉS

A TV működésének optimalizálásához frissítheti azt a legújabb szoftververzióval és/vagy új funkciókkal bővítheti. A szoftver frissítéséhez csatlakoztassa a TV-t közvetlenül a frissítést tartalmazó kiszolgálóhoz. Előfordulhat, hogy a szoftverfrissítési funkció az internetes környezettől függően nem működik megfelelően. Ebben az esetben a hivatalos LG Electronics szervizközponttól szerezheti be a legújabb szoftververziót a TV frissítéséhez.

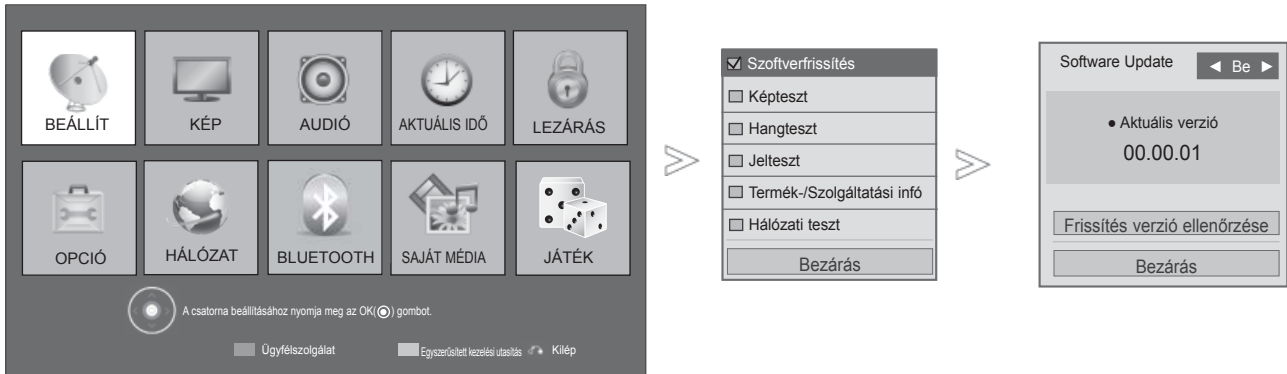

1 **PIROS** Válassza az **Ügyfélszolgálat** lehetőséget.

2 Válassza a **Szoftverfrissítés** menüpontot.

Válassza a **Be** vagy a **Ki** lehetőséget.

3 • Ha a **Be** beállítást választja, felhasználói jóváhagyást kérő üzenetablak jelenik meg, amely új elérhető szoftverről értesít.

4 Mentse a kiválasztott beállítást.

• A hálózati kiszolgálón a **Frissítés verzió ellenőrzése** funkcióval frissítheti manuálisan a legújabb szoftvert.

- A normál TV-nézéshez való visszatéréshez nyomja meg a **MENU/EXIT (MENÜ/KILÉPÉS)** gombot.
- Az előző képernyőre való visszatéréshez nyomja meg a **BACK (VISSZA)** gombot.

# TV-NÉZÉS / CSATORNÁK BEÁLLÍTÁSA

## ■ A „Szoftverfrissítés” („Szoftverfrissítés”) beállítása közben

Előfordulhat, hogy a frissített digitális szoftveradatok továbbítása a következő menü megjelenését eredményezi a tévé képernyőjén.

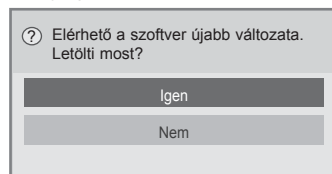

Egyszerű frissítés: jelenlegi frissítési lehetőséggel

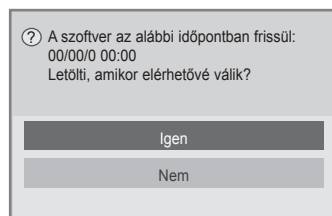

Ütemezett frissítés: Időzített frissítés esetén

Ha a Software Update (Szoftverfrissítés) menü beállítása „Off” (Ki), akkor a készülék kéri annak bekapcsolását.

Amennyiben az internetre való csatlakozáskor új szoftver elérhető, megjelenik a következő üzenet.

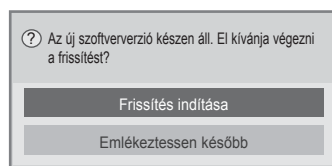

A letöltés a „Yes (Igen)” választásakor kezdődik meg. A letöltés állapotát a Software Update (Szoftverfrissítés) menüben lehet ellenőrizni.

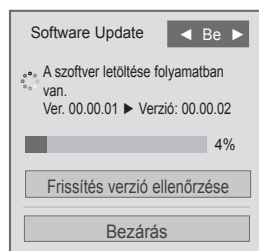

A letöltés befejezése után a TV újraindul.

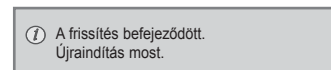

- A szoftverfrissítés során ügyeljen a következőkre:

- A készülék tápellátásának folyamatosnak kell lennie.
- A szoftverfrissítés után a szoftverfrissítés menüjében nyugtázni lehet a frissített szoftververziót.
- A szoftver letöltése akár egy órát is igénybe vehet, ezért győződjön meg arról, hogy erre az időszakra a tápellátás nem fog megszakadni.

<Egyszerű frissítés, Ütemezett frissítés>

- Az antennacsatlakozást tilos megszakítani.
- A szoftver csak a Standby (Készenlét) állapotban töltődik le, vagy multiplex (MUX) módon a szoftverfrissítő szolgáltatótól, és akkor áll le, ha kihúzza a hálózati kábelt, vagy ha szoftverfrissítő szolgáltatás nélküli MUX műsort néz.
- Ha visszatér a Standby (Készenlét) állapotba vagy szoftverfrissítést nyújtó MUX műsorra, akkor a frissítés ott folytatódik, ahol megszakadt.

<Hálózati frissítés>

- Szoftverfrissítés közben ne szakítsa meg a hálózati kapcsolatot.
- Ha a NetCast megnyitáskor új szoftverfrissítés áll rendelkezésre, a szoftver frissítése nélkül a NetCast nem használható.
- A szoftver frissítése közben a NetCast nem nyitható meg.



# KÉPTESZT/HANGTESZT

Ez egy ellenőrző funkció, amellyel a képet és a hangot lehet tesztelni.

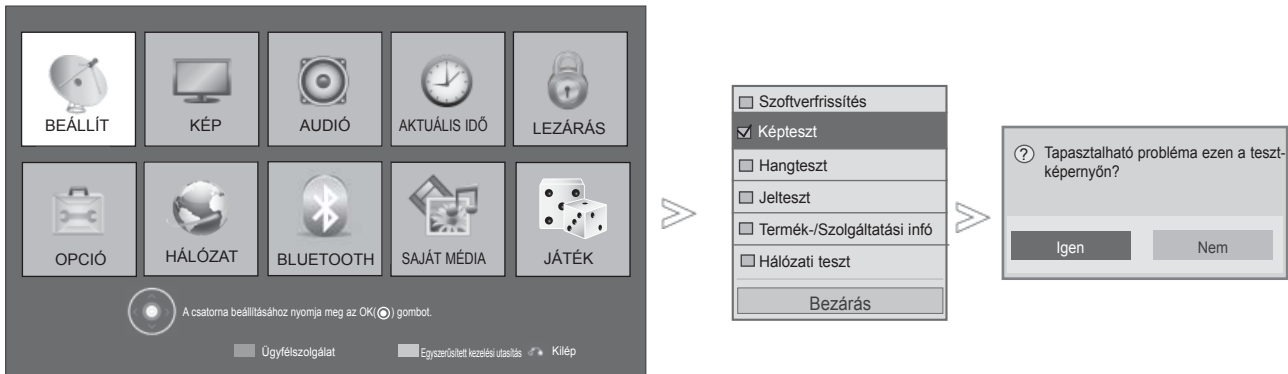

1 **PIROS** Válassza az **Ügyfélszolgálat** lehetőséget.

2 Válassza a **Képteszt** vagy **Hangteszt** lehetőséget.

3 Válassza a **Igen** vagy a **Nem** lehetőséget.

- A normál TV-nézéshez való visszatéréshez nyomja meg a **MENU/EXIT (MENÜ/KILÉPÉS)** gombot.
- Az előző képernyőre való visszatéréshez nyomja meg a **BACK (VISSZA)** gombot.

# TV-NÉZÉS / CSATORNÁK BEÁLLÍTÁSA

## JELTESZT

Ez a funkció lehetővé teszi a Manufacturer (Gyártó), a Model/Type (Modell/Típus), a Serial Number (Gyári szám) és a Software Version (Szoftververzió) megtekintését.

Megjeleníti a behangolt \*MUX adatait és jelerősségét.

Megjeleníti a kiválasztott MUX jeladatait és szolgáltatásnevét.

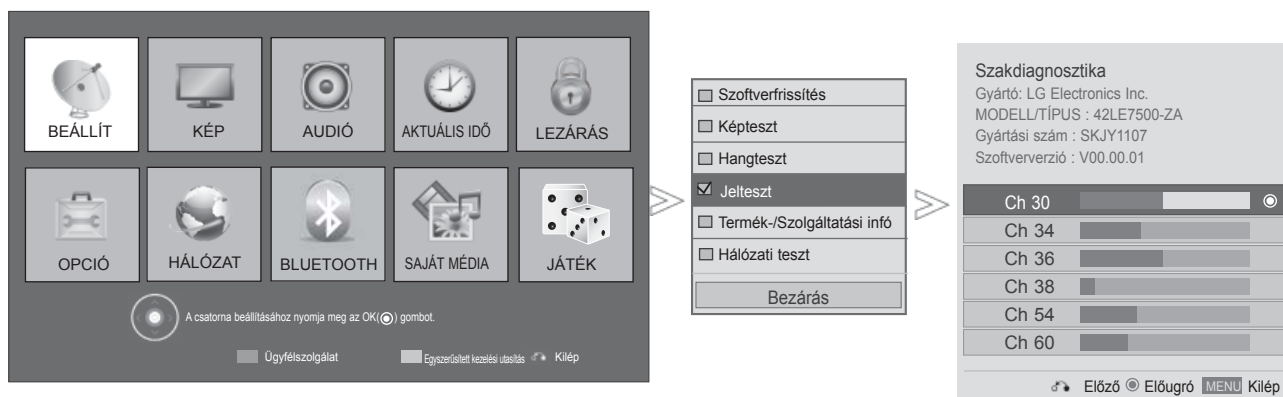

(\*MUX: A csatornák magasabb szintű címtára a digitális műsorszórásban (egyetlen MUX több csatornát is magában foglal.))



1  **PIROS** Válassza az **Ügyfélszolgálat** lehetőséget.

2  Válassza a **Jelteszt** lehetőséget.

3  Tekintse meg a Gyártó, a Modell/Típus, a Gyártási szám és a Szoftververzió mező adatait.

4   Tekintse meg a csatorna adatait.

- A normál TV-nézéshez való visszatéréshez nyomja meg a **MENU/EXIT (MENÜ/KILÉPÉS)** gombot.
- Az előző képernyőre való visszatéréshez nyomja meg a **BACK (VISSZA)** gombot.

# TERMÉK-/SZOLGÁLTATÁS-INFORMÁCIÓ

Ez egy ellenőrző funkció, amellyel a termék- és szolgáltatás-adatokat, valamint a vevőszolgálat adatait lehet megjeleníteni.



- 1 **PIROS** Válassza az **Ügyfélszolgálat** lehetőséget.
- 2 Válassza a **Termék-/Szolgáltatási infó** lehetőséget.
- 3 A modell/típus, szoftververzió, sorozatszám, az ügyfélszolgálat és a honlap megjelenítése.

- A normál TV-nézéshez való visszatéréshez nyomja meg a **MENU/EXIT (MENÜ/KILÉPÉS)** gombot.
- Az előző képernyőre való visszatéréshez nyomja meg a **BACK (VISSZA)** gombot.

## HÁLÓZAT ELLENŐRZÉSE

A hálózat állapotának ellenőrzése.



- 1 **PIROS** Válassza az **Ügyfélszolgálat** lehetőséget.
- 2 Válassza a **Hálózati teszt** lehetőséget.
- 3 A hálózat állapotának ellenőrzése.

- A normál TV-nézéshez való visszatéréshez nyomja meg a **MENU/EXIT (MENÜ/KILÉPÉS)** gombot.
- Az előző képernyőre való visszatéréshez nyomja meg a **BACK (VISSZA)** gombot.

# TV-NÉZÉS / CSATORNÁK BEÁLLÍTÁSA

## EGYSZERŰSÍTETT HASZNÁLATI ÚTMUTATÓ

A TV-készülékkel kapcsolatos információk egyszerűen megjeleníthetők a képernyőn az egyszerű használati útmutató segítségével.

Az egyszerű használati útmutató megjelenítése közben a készülék hangja kikapcsol.

- Az Ön TV-készülékének egyes részei eltérhetnek az ábrán láthatóktól.

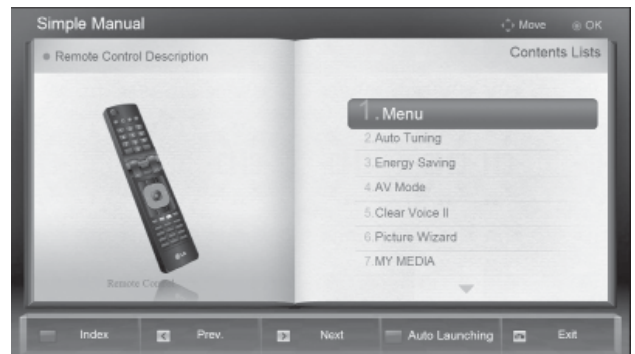

1  **ZÖLD** Válassza az **Egyszerűsített kezelési utasítás** lehetőséget.

2  Jelölje ki az útmutató megtekinteni kívánt részét.

- **PIROS:** Ugrás az **Index** oldalra.
- **KÉK:** Az **Egyszerűsített kezelési utasítás** automatikus vagy manuális lejátszása.

- A normál TV-nézéshez az **EXIT (KILÉPÉS)** gomb megnyomásával lehet visszatérni.

# A PROGRAMTÁBLÁZAT BEHÍVÁSA

A memóriában tárolt programokat a programtáblázat megjelenítésével ellenőrizheti.



## ■ A programtáblázat megjelenítése



1 Nyissa meg a **Program lista** képernyőt.

- A táblázatban szerepelhet néhány kék program. Ezeket automatikus programozással vagy Programozás módban átugrandó programként állították be.
- Ha a programtáblázatban a programok csatornaszámmal vannak jelölve, az mutatja, hogy nincs állomásnév hozzájuk rendelve.



Programszerkesztés.

## ■ Program kiválasztása a programtáblázatban



1 Válasszon ki egy programot.



2 Váltson át a kiválasztott programszámra.



Az üzemmód a jelenleg nézett programról TV-re, DTV-re és Rádióra vált.

# TV-NÉZÉS / CSATORNÁK BEÁLLÍTÁSA

## ■ A programtáblázat oldalainak lapozása



A gombbal válthat az oldalak között.



Visszatérés a normál TV nézetbe.

## ■ A kedvenc programok listájának megjelenítése



A kedvenc programok listájának megjelenítése.



Programszerkesztés.



Az éppen nézett csatorna az aktuális csoport előnyben részesített csatornaként regisztrálva/törölve.



A kedvencek csoportja megváltozott.

# BEMENETI LISTA

A HDMI és AV1 (SCART) felismerése egy érzékelő érintkezővel történik, ezért csak akkor működik, ha a külső készülék továbbítja ezt a feszültséget.

A **TV/RAD** (TV/RÁDIÓ) gombbal External Input (Külső bemenet) módból átválthat RF Input (RF bemenet) módba, valamint a DTV/RADIO/TV üzemmódban utoljára megtekintett programba.

- Az Ön TV-készülékének egyes részei eltérhetnek az ábrán láthatóktól.

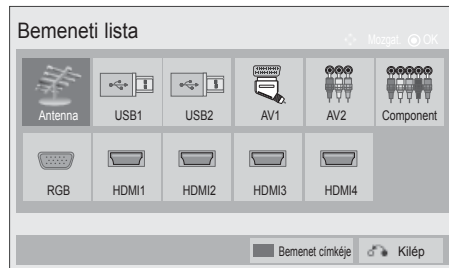

Jelölje ki a bemeneti jel-forrást.

- **Antenna** vagy a **Kábel**: DTV-/RÁDIÓ-/TV-program megtekintéséhez válassza ezt a beállítást.
- **USB**: Válassza ezt, ha az USB használata a csatlakozótól függ.
- **AV**: Videomagnón vagy egy külső berendezésen rögzített program megtekintéséhez válassza ezt a beállítást.
- **Component**: A DVD-készülék vagy a digitális set-top box egység csatlakozójától függően válassza ezt a beállítást.
- **RGB**: Számítógép csatlakozójától függően válassza ezt a beállítást.
- **HDMI**: A DVD-készülék, a számítógép vagy a digitális set-top box egység csatlakozójától függően válassza ezt a beállítást.





# TV-NÉZÉS / CSATORNÁK BEÁLLÍTÁSA

## INPUT LABEL (BEMENET CÍMKÉJE)

Minden bemeneti jelforráshoz hozzárendel egy címkét.

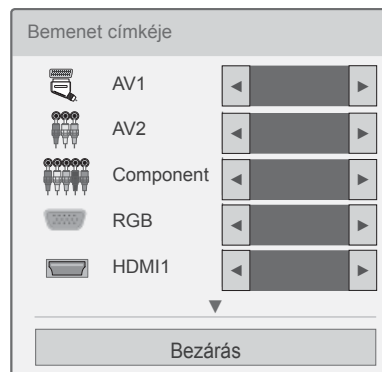
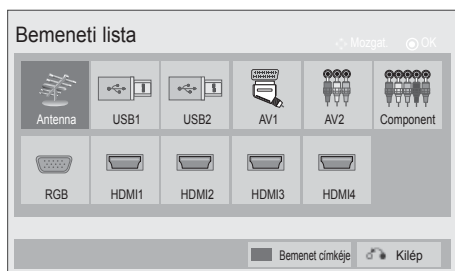
- Az Ön TV-készülékének egyes részei eltérhetnek az ábrán láthatóktól.

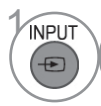

-  **KÉK** Válassza az **Bemenet címkéje** menüpontot.
-  Válassza ki a forrást.
-  Válassza ki a címkét.

- A normál TV-nézéshez való visszatéréshez nyomja meg a **MENU/EXIT (MENÜ/KILÉPÉS)** gombot.
- Az előző képernyőre való visszatéréshez nyomja meg a **BACK (VISSZA)** gombot.





# ADATSZOLGÁLTATÁS

(Ez a menü csak Írországban működik.)

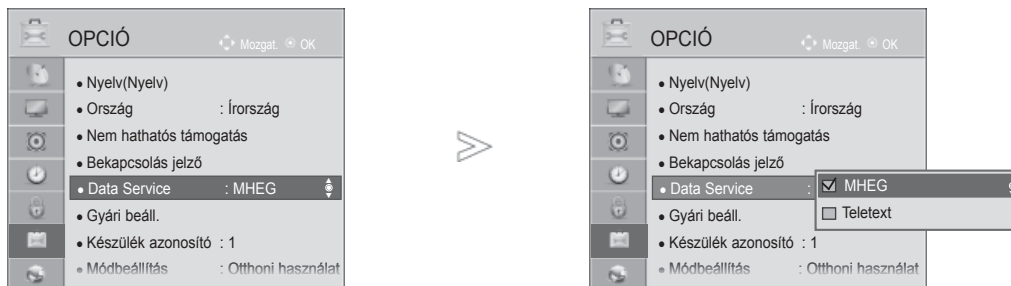
Ez a funkció lehetővé teszi, hogy a felhasználó válasszon a **MHEG(digitális teletext)** és a Teletext között, amennyiben mindkettő egyszerre elérhető.

Ha csak az egyik szolgáltatás érhető el, akkor a beállításoktól függetlenül a **MHEG** vagy a **Teletext** szolgáltatás lesz aktív.



-   Válassza az **OPCIÓN** menüpontot.
-   Válassza a **Data Service** szolgáltató lehetőséget.
-   Válassza az **MHEG** vagy a **Teletext** lehetőséget
-  Mentse a kiválasztott beállítást.

- A normál TV-nézéshez való visszatéréshez nyomja meg a **MENU/EXIT (MENÜ/KILÉPÉS)** gombot.
- Az előző képernyőre való visszatéréshez nyomja meg a **BACK (VISSZA)** gombot.

# TV-NÉZÉS / CSATORNÁK BEÁLLÍTÁSA

## MHP SZOLGÁLTATÁS





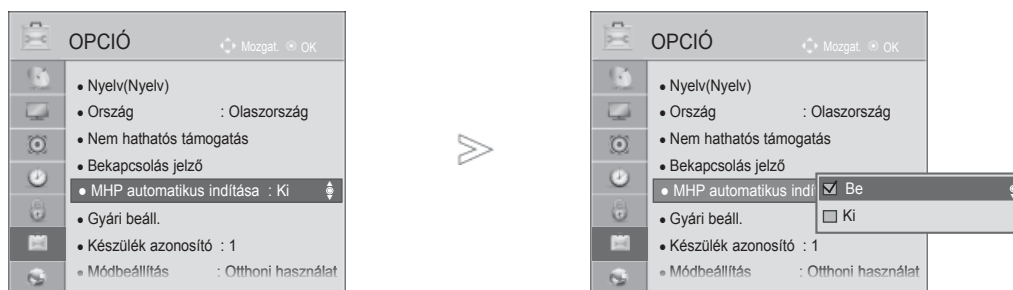

(Csak 32/37/42LE48\*\*, 32/37/42/47/55LE58\*\*, 32/37/42/47/55LE78\*\*, 42/47LE7380, 42/47/55LE88\*\*, 32/37/42LD48\*\*, 32/37/42/47/55LD68\*\*, 32/42/47LD78\*\*, 32/37/42LD88\*\*, 42/47LX68\*\*, 47/55LX98\*\*, 50/60PK78\*\*, 50/60PK98\*\*, 50/60PX98\*\*)

(Ez a menü csak Olaszországban működik, és előfordulhat, hogy az MHP szolgáltatások egyéb országokban nem működnek megfelelően.)

Ez az otthoni multimédia-platform (MHP) automatikus indítási funkciója (olaszországi adatszórás esetén). MHP-jelet sugárzó csatornánál használható.

A műsorszóró állomástól függően előfordulhat, hogy az adás nem egyenletes minőségű.



-   Válassza az **OPCIÓ** menüpontot.
-   Válassza a **MHP automatikus indítása** lehetőséget.
-   Válassza a **Be** vagy a **Ki** lehetőséget.

- A normál TV-nézéshez való visszatéréshez nyomja meg a **MENU/EXIT (MENÜ/KILÉPÉS)** gombot.
- Az előző képernyőre való visszatéréshez nyomja meg a **BACK (VISSZA)** gombot.

## ■ Ha az MHP automatikus indítása be van kapcsolva



Az **MHP** megjelenítése.

## ■ Ha az MHP automatikus indítása ki van kapcsolva



Az **MHP alkalmazáslista** megjelenítése.



A kívánt **MHP-műsor** kiválasztása.

- A normál TV-nézéshez való visszatéréshez nyomja meg a **EXIT (KILÉPÉS)** gombot.
- Az előző képernyőre való visszatéréshez nyomja meg a **BACK (VISSZA)** gombot.

# TV-NÉZÉS / CSATORNÁK BEÁLLÍTÁSA

## SIMPLINK

Csak olyan készüléken működik, amelyen a SIMPLINK logó fel van tüntetve. Ellenőrizze a SIMPLINK logó meglétét.



Előfordulhat, hogy a készülék nem működik megfelelően, amikor más, HDMI-CEC funkcióval rendelkező készülékekkel használja.

Ennek segítségével vezérelheti a TV-hez HDMI-kábellel csatlakoztatott egyéb AV-eszközöket anélkül, hogy további kábelekre vagy beállításokra lenne szükség.

Ha nem kívánja a SIMPLINK menüt használni, válassza az „**Ki**” (Kikapcsolva) beállítást.

Vezeték nélküli külső kimenet esetén a SIMPLINK funkció nem támogatott.



-  A **SIMPLINK** megjelenítése.
-  Válassza a **Be** vagy a **Ki** lehetőséget.
-  Mentse a kiválasztott beállítást.

- A normál TV-nézéshez való visszatéréshez nyomja meg a **MENU/EXIT (MENÜ/KILÉPÉS)** gombot.
- Az előző képernyőre való visszatéréshez nyomja meg a **BACK (VISSZA)** gombot.

## Csatlakoztatás SIMPLINK emblémával ellátott házimozihoz.

**1** Csatlakoztassa a TV hátoldalán levő **HDMI/DVI IN 1(DVI)**, **HDMI/DVI IN 2**, **HDMI/DVI IN 3** vagy **HDMI IN 4** csatlakozót (A 32/37/42LD4\*\*\*, 32/37/42/47/55LD6\*\*\*, 32/42/47LD7\*\*\*, 32/37/42LD8\*\*\* típus kivételével) a házimozis rendszer HDMI-kimenetébe egy HDMI-kábel segítségével.

**2** Optikai kábel használatával csatlakoztassa a TV hátoldalán található digitális audiokimenetet a házimozis digitális audiobemenetéhez.

**3** A **SIMPLINK** gomb megnyomásával válassza a Speaker (Hangszóró) menü Home Theater (Házimozis) menüpontját.

▶ Házimozis-funkcióval rendelkező hordozó kiválasztásakor, ill. működtetésekor a készülék hangszórói automatikusan házimozis-hangszóró (HT Speaker) üzemmódra váltanak (hallgatás házimozissal).

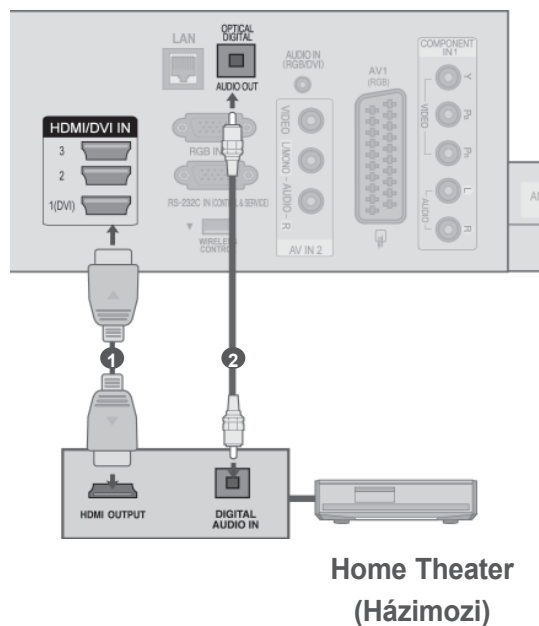

### ! MEGJEGYZÉS

- ▶ Egy HDMI-kábel használatával csatlakoztassa a készülék HDMI/DVI IN (HDMI/DVI-bemenet) vagy HDMI IN (HDMI-bemenet) csatlakozóját a SIMPLINK-kompatibilis készülék HDMI-csatlakozójához.
- ▶ Ha a bemeneti forrást a távirányító INPUT gombjával vagy más módon átkapcsolják, a SIMPLINK funkcióval működtetett berendezés leáll.

# TV-NÉZÉS / CSATORNÁK BEÁLLÍTÁSA

## SIMPLINK funkciók

### Lemez lejátszása

A csatlakoztatott AV-eszközöket a következő gombokkal vezérelheti: ^ v < > , OK, ►, ■, II, ◀◀ and ►► .

### Közvetlen lejátszás

Miután az AV-eszközöket csatlakoztatta a TV-hez, további beállítások végrehajtása nélkül, közvetlenül vezérelheti az eszközöket és lejátszhatja a különféle adathordozókat.

### AV-eszköz kiválasztása

Kiválaszthatja az egyik csatlakoztatott AV-eszközt, majd elindíthatja a lejátszást.

### Az összes eszköz kikapcsolása

A TV kikapcsolásakor az összes csatlakoztatott eszköz kikapcsolódik.

### Hangkimenet kapcsolása

Egyszerű módon kapcsolhatja át a hangkimenetet.

### Sync Power on (Szinkronizálás bekapcsolása)

Ha a HDMI-aljzathoz csatlakoztatott, Simplink funkciót használó készülék megkezd a lejátszást, a TV automatikusan bekapcsol.

\* Ha egy eszközt HDMI-kábellel csatlakoztat a TV-hez, de az nem támogatja a SIMPLINK technológiát, ez a funkció nem használható az adott készüléken.

Megjegyzés: A SIMPLINK használatához \*CEC funkcióval rendelkező, nagysebességű HDMI-kábel használata szükséges. (\*CEC: Consumer Electronics Control {Fogyasztói elektronikai eszközök vezérlése}).



## A SIMPLINK menü

A kívánt SIMPLINK forrás kiválasztásához nyomja meg a ^ v < > gombot, majd az OK gombot.

- 1 **TV-nézés:** Az előző TV-csatornára váltás az aktuális üzemmódtól függetlenül.
- 2 **Lemez lejátszása:** A csatlakoztatott lemezek kiválasztása és lejátszása.  
Ha több lemez is rendelkezésre áll, akkor azok típusát a képernyő alján láthatja.
- 3 **Videomagnóról történő lejátszás:** A csatlakoztatott videomagnó elindítása és szabályozása.
- 4 **HDD (merevlemez felvevő) felvételeinek lejátszása:** A merevlemezre rögzített felvételek lejátszása és vezérlése.
- 5 **Hangkimenet házimoszira/TV-készülékre):** Kiválaszthatja, hogy a házimoszira vagy a TV hangszóróira kívánja irányítani a hangkimenetet.

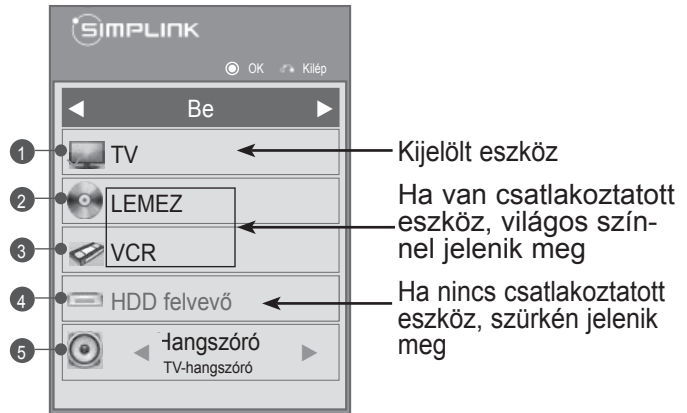

- Házimoszira: Egyszerre csak egy használata lehetséges.
- DVD, felvevő: Egyidejűleg legfeljebb három támogatott (csak a 32/37/42LD4\*\*\*, 32/37/42/47/55LD6\*\*\*, 32/42/47LD7\*\*\*, 32/37/42LD8\*\*\* típus esetében), négy támogatott (csak a 32/37/42LE4\*\*\*, 32/37/42/47/55LE5\*\*\*, 32/37/42/47/55LE7\*\*\*, 42/47/55LE8\*\*\*, 42/47LX6\*\*\*, 47/55LX9\*\*\*, 50/60PK5\*\*, 50/60PK7\*\*\*, 50/60PK9\*\*\*, 50/60PX9\*\*\* típus esetében).
- Videomagnó: Egyszerre csak egy használata lehetséges.

# TV-NÉZÉS / CSATORNÁK BEÁLLÍTÁSA

## AV MÓD

Amikor az AV-eszközöket a külső bemenethez csatlakoztatja, kiválaszthatja az optimális képeket és hangokat.

<b>Ki(Kikapcsolva)</b>	Az AV-üzemmód kikapcsolása.
<b>Mozi</b> vagy <b>THX Mozi</b>	A kép- és hangbeállításokat filmnézéshez optimalizálja.
<b>Sport</b>	A kép- és hangbeállításokat sportközvetítések nézéséhez optimalizálja.
<b>Játékgép</b>	A kép- és hangbeállításokat videojátékokhoz optimalizálja.

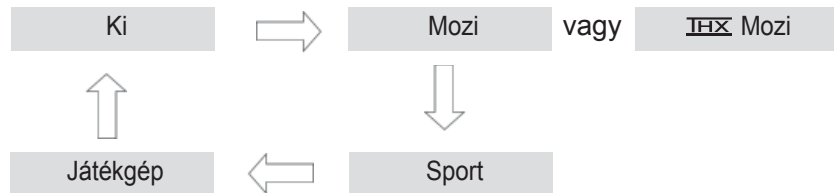

1 A kívánt jelforrás kiválasztásához nyomja meg többször az **AV MÓD** gombot.



- Ha AV üzemmódban a **Mozi** vagy **THX Mozi** lehetőséget választja, **Mozi** vagy **THX Mozi** lesz a **Képzüemmód** és a **Hangüzemmód** beállítása is a **KÉP** és az **AUDIÓ** menüben egyaránt.
- Ha AV üzemmódban a „**Ki**” lehetőséget választja, a készülék az először beállított képzüemmódot választja ki.
- Ha PlayStation vagy Xbox használatával játékot játszik, javasoljuk a **Játékgép** módot.
- **Játékgép** módban a képminőséggel kapcsolatos funkciók a játéknak megfelelően lesznek optimalizálva.

# INICIALIZÁLÁS (GYÁRI BEÁLLÍTÁSOK VISSZAÁLLÍTÁSA)

Ez a funkció az összes beállítás visszaállítására szolgál.

A **Képzem mód** és **Nappali** és **Éjszakai** beállítása azonban nem választható.

A készüléket akkor érdemes visszaállítani, ha másik városba vagy országba költözik.

A gyári visszaállítás után el kell indítania a készülék beállítását.

Ha **be van kapcsolva** a **Rendszer lezárása** menü, megjelenik egy a jelszó megadását kérő üzenet.

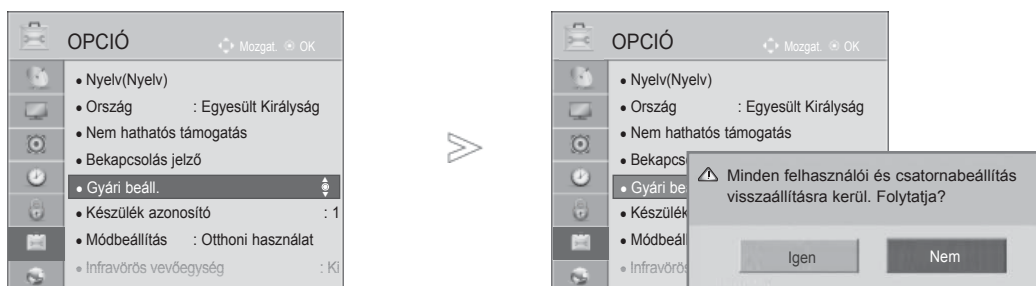

-   Válassza az **OPCIÓN** menüpontot.
-   Válassza a **Gyári beáll.** parancsot.
-   Válassza a **Igen** lehetőséget.
-  A Factory Reset (Gyári beállítások visszaállítása) parancs indítása.





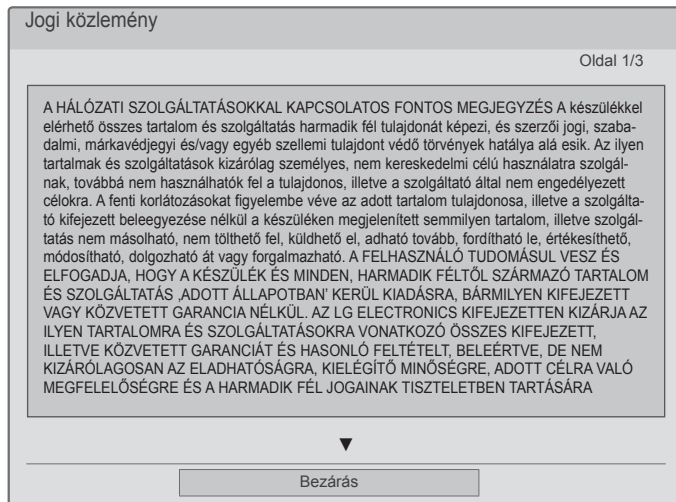
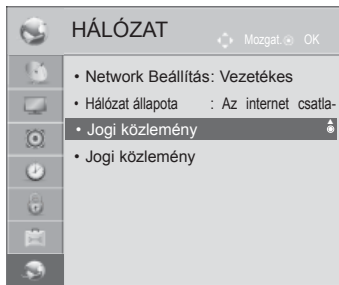

• Ha a **Rendszer zárolása** funkció **be van kapcsolva**, és elfelejtette a jelszót, a távirányítón nyomja meg a '0', '3', '2', '5' számkombinációt.

- A normál TV-nézéshez való visszatéréshez nyomja meg a **MENU/EXIT (MENÜ/KILÉPÉS)** gombot.
- Az előző képernyőre való visszatéréshez nyomja meg a **BACK (VISSZA)** gombot.

# NETCAST

## JOGI KÖZLEMÉNY



-   Válassza a **HÁLÓZAT** menüpontot.
-   Válassza a **Jogi közlemény** lehetőséget.
-   Olvassa el a Jogi közleményt.

- A normál TV-nézéshez való visszatéréshez nyomja meg a **MENU/EXIT (MENÜ/KILÉPÉS)** gombot.
- Az előző képernyőre való visszatéréshez nyomja meg a **BACK (VISSZA)** gombot.

## A HÁLÓZATI SZOLGÁLTATÁSOKKAL KAPCSOLATOS FONTOS MEGJEGYZÉS

A készülékkel elérhető összes tartalom és szolgáltatás harmadik fél tulajdonát képezi, és szerzői jogi, szabadalmi, márkavédjegyi és/vagy egyéb szellemi tulajdont védő törvények hatálya alá esik. Az ilyen tartalmak és szolgáltatások kizárólag személyes, nem kereskedelmi célú használatra szolgálnak, továbbá nem használhatók fel a tulajdonos, illetve a szolgáltató által nem engedélyezett célokra. A fenti korlátozásokat figyelembe véve az adott tartalom tulajdonosa, illetve a szolgáltató kifejezett beleegyezése nélkül a készüléken megjelenített semmilyen tartalom, illetve szolgáltatás nem másolható, nem tölthető fel, küldhető el, adható tovább, fordítható le, értékesíthető, módosítható, dolgozható át vagy forgalmazható.

A FELHASZNÁLÓ TUDOMÁSUL VESZ ÉS ELFOGADJA, HOGY A KÉSZÜLÉK ÉS MINDEN, HARMADIK FÉLTŐL SZÁRMAZÓ TARTALOM ÉS SZOLGÁLTATÁS 'ADOTT ÁLLAPOTBAN' KERÜL KIADÁSRA, BÁRMILYEN KIFEJEZETT VAGY KÖZVETETT GARANCIA NÉLKÜL. AZ LG ELECTRONICS KIFEJEZETLEN KIZÁRJA AZ ILYEN TARTALOMRA ÉS SZOLGÁLTATÁSOKRA VONATKOZÓ ÖSSZES KIFEJEZETT, ILLETVE KÖZVETETT GARANCIÁT ÉS HASONLÓ FELTÉTELT, BELEÉRTVE, DE NEM KIZÁRÓLAGOSAN AZ ELADHATÓSÁGRA, KIELÉGÍTŐ MINŐSÉGRE, ADOTT CÉLRA VALÓ MEGFELELŐSÉGRE ÉS A HARMADIK FÉL JOGAINAK TISZTELETBEN TARTÁSÁRA VONATKOZÓKAT. AZ LG NEM GARANTÁLJA A KÉSZÜLÉKHEZ JÁRULÓ TARTALOM, ILLETVE SZOLGÁLTATÁS PONTOSSÁGÁT, ÉRVÉNYESSÉGÉT, TÖRVÉNYESSÉGÉT VAGY TELJESSÉGÉT, TOVÁBBÁ NEM GARANTÁLJA, HOGY AZ ADOTT TARTALOM, ILLETVE SZOLGÁLTATÁS MEGFELEL AZ ÜGYFÉL ELVÁRÁSAINAK, SEM PEDIG AZT, HOGY AZOK MŰKÖDÉSE MEGSZAKÍTÁS- ÉS HIBAMENTES. AZ LG SEMMILYEN KÖRÜLMÉNYEK KÖZT (BELEÉRTVE A MULASZTÁS ESETÉT IS) NEM FELELŐS A SZERZŐDÉSBŐL VAGY ANNAK MEGSÉRTÉSÉBŐL EREDŐ KÖZVETLEN, KÖZVETETT, VÉLETLEN, SPECIÁLIS ILLETVE KÖVETKEZMÉNYES KÁROKÉRT, VAGY BÁRMILYEN KÁRÉRT, AMELY A HARMADIK FÉLTŐL SZÁRMAZÓ TARTALOMBAN FOGLALT, ILLETVE SZOLGÁLTATÁS ELÉRÉSÉBŐL ADÓDÓ INFORMÁCIÓ KÖVETKEZMÉNYE - MÉG AKKOR SEM, HAA VÁLLALATOT TÁJÉKOZTATTÁK AZ ILYEN KÁROK KOCKÁZATÁRÓL.

A harmadik féltől származó szolgáltatások bármikor figyelmeztetés nélkül módosulhatnak, felfüggesztésre kerülhetnek, eltávolíthatják, lezárhatják vagy megszakíthatják azokat. Az LG semmilyen felelősséget, illetve garanciát nem vállal azért, hogy ezek a tartalmak és szolgáltatások bármikor elérhetők legyenek. A harmadik fél olyan hálózatokon és közvetítőeszközökön viszi át a tartalmat és szolgáltatásokat, amelyekre az LG vállalatnak nincs befolyása. Az LG külön figyelmeztetés, illetve felelősségvállalás nélkül korlátozhatja a hozzáférést bizonyos szolgáltatásokhoz vagy tartalomhoz. Az LG kifejezetten kizár minden felelősséget a készüléken keresztül elérhető tartalom, illetve szolgáltatás módosítása, megszakadása, működésképtelensége, eltávolítása vagy felfüggesztése esetén.

Az LG szintén nem felelős a tartalomhoz és szolgáltatásokhoz kapcsolódó ügyfélszolgálatért. A tartalomra, illetve szolgáltatásokra vonatkozó kérdésekkel és kérésekkel forduljon közvetlenül az adott (tartalom)szolgáltatóhoz.

# NETCAST

## NETCAST MENÜ

Az említett szolgáltatásokat önálló tartalomszolgáltatók juttatják el Önhöz.

Előfordulhat, hogy a tartalom a tartalomszolgáltatótól függően eltér, vagy törlésre kerül.

A tartalomszolgáltató által nyújtott tartalom bármikor megváltozhat, akár eltávolításra is kerülhet. Ha kérdése vagy problémája van a tartalommal kapcsolatban, a legfrissebb információkért látogasson el a szolgáltató honlapjára. Az LGE nem felelős a szolgáltató által nyújtott tartalmakért, illetve az ilyen tartalmakban eszközölt változtatásokért.

Az adott szolgáltatásokkal kapcsolatos információkért látogasson el a tartalomszolgáltatók saját weboldalára. (Azonban az is előfordulhat, hogy néhány szolgáltatónál nem elérhető a tartalomra vonatkozó útmutató).

**A NetCast** menüforrás országonként eltérő lehet.

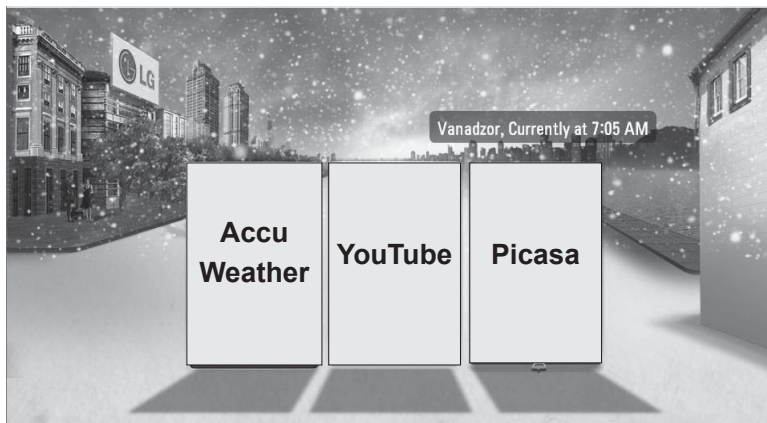

-  Válassza ki a **NETCAST** menüelemet.
-  Élvezze az **AccuWeather**, **Picasa** vagy **YouTube** nyújtotta szolgáltatásokat.

### ! MEGJEGYZÉS

- A TV-ről keresett videolisták eltérhetnek a számítógépen, webböngészővel keresettektől.
- ▶ A TV beállításai nem befolyásolják a YouTube fájlok lejátszásának minőségét.
  - ▶ A szélessávú kapcsolattól függően gyakran előfordulhat, hogy a videofelvételek lejátszása szünetel, leáll vagy töltődik.  
Az ajánlott sebesség legalább 1,5 Mbps. A legjobb minőségű lejátszást a 4,0 Mbps sebesség biztosítja. A hálózat állapotának függvényében, a szélessávú kapcsolat sebessége néha eltérhet a megszokottól. Ha problémái támadnának a kapcsolat megbízhatóságának és sebességének fenntartásával, forduljon az internetszolgáltatóhoz; tegye ugyanezt, ha növelni kívánja a kapcsolat sebességét. A szolgáltatók általában számos szélessávú kapcsolattípust kínálnak..
  - ▶ A tartalomszolgáltató által közzétett tulajdonosi útmutató a <http://www.lg.com> honlapon tekinthető meg.
  - ▶ Az Orange vagy a Maxdome aktiválásához kattintson az Orange, Maxdome lehetőségekre a CD-n található útmutatóban (csak franciául és németül).
  - ▶ Bejelentkezést igénylő szolgáltatás esetén a számítógépen csatlakozzon az adott szolgáltatás weboldalához, jelentkezzen be a TV-készüléken és élvezze a további számos funkciót.
  - ▶ Ha a beállítás során a várost a piros gomb megnyomásával állítja be, a NetCast szolgáltatás háttereként a választott város időjárás-jelentése fog megjelenni.
  - ▶ Ha a kép kimerevítése után 2 percig nem tesz semmit a felhasználó, a képernyővédő automatikusan bekapcsol, nehogy beégjen a képernyőbe a megjelenített kép. (csak plazma TV-k esetében)
- A **PIROS** gomb megnyomásával kiválaszthatja az adott terület időjárását.
  - Az **EXIT** gomb megnyomásával visszatérhet a normál TV-nézéshez.

# YOUTUBE

A YouTube olyan videomegosztó weboldal, melyen a felhasználók videoklipeket tölthetnek fel, tekinthetnek meg és oszthatnak meg egymással.

## A YouTube képernyő elemei

- ① A YouTube menü
- ② Videók listája



PIROS

Beállíthatja az opciómenüt.



Visszatérhet a Netcast menübe.



Visszatérés TV nézetbe.

### ! MEGJEGYZÉS







- ▶ A YouTube videofelvétel teljes képernyős lejátszása közben a Q.MENU (Gyorsmenü) gomb megnyomásával beállíthatja a videóopciókat.



## A YouTube szolgáltatás menüje

- **Home:** Valós idejű népszerű videofelvételeket tekinthet meg.
- **Jellemző:** A jellemző videók megjelenítése.
- **Népszerű:** A YouTube legpozitívabban értékelt videókat tartalmazó listájának megjelenítése.
- **Legtöbbször megtekintett:** A leggyakrabban megtekintett videók listájának megjelenítése.
- **Keresés:** Megjelenik a billentyűzet menü.
- **Előzmények:** A korábban lejátszott videók listájának megjelenítése. Legfeljebb 20 videó tárolása lehetséges.
- **Kedvencek:** Bejelentkezett állapotban, ebben a menüben jelennek meg azok a videolisták, melyek a YouTube kiszolgálón az Ön fiókjához rendelvek (előfordulhat, hogy vannak olyan videók, melyek annak ellenére nem láthatók a **Kedvencek** listában, hogy a kiszolgálón az Ön neve alatt szerepelnek).
- **Bejelentkezés (Kijelentkezés):** Megjelenik a billentyűzet menü a be- vagy kijelentkezéshez.

## A távirányító használata

	A videó megállítása, és a vonatkozó videolisták megjelenítése.
	A videó lejátszásának szüneteltetése.
	A kiválasztott videó lejátszása.
	Ugrás előre vagy hátra a lejátszásban.
	Beállíthatja az opciómenüt.
	Visszatérhet a Netcast menübe.
	Visszatérés TV nézetbe.

# ACCUWEATHER

Az **Accuweather** programmal megtekintheti a kiválasztott város időjárását.

## Az AccuWeather képernyő elemei

- 1 AccuWeather menü
- 2 Időjárási lista, városok szerint
- 3 A távirányító megfelelő gombjai

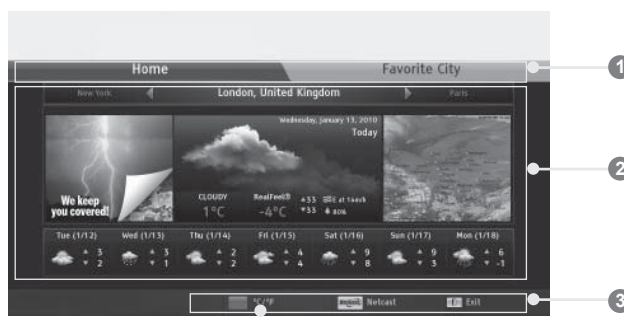

PIROS

Váltás Celsius fok és Fahrenheit fok között.



A megfelelő menü kijelölése.



A kijelölt menü kiválasztása.



Visszatérhet a Netcast menübe.



Visszatérés TV nézetbe.

## AccuWeather szolgáltatás menüje

- **Kezdőlap:** A kiválasztott város időjárásának megjelenítése.
- **Kedvenc város:** A gyakran megtekintett városok regisztrálása az időjárás megtekintéséhez.

### ! MEGJEGYZÉS

- ▶ Alapértelmezés szerint a regisztrált városok New York, London és Párizs; a **Kedvenc városok** lista használatával azonban városokat adhat hozzá/törölhet.
- ▶ Az LG nem felelős az időjárás-előrejelzés pontosságáért.
- ▶ Az Accuweather által rendelkezésre bocsátott vonatkozó időjárási adatok eltérhetnek az aktuális időjárástól.

# NETCAST

## PICASA

A Google **Picasa** alkalmazása digitális képfájlok kezelésére szolgál.

### A Picasa képernyő elemei

- ① Picasa menü
- ② Fényképlista
- ③ A távirányító megfelelő gombjai

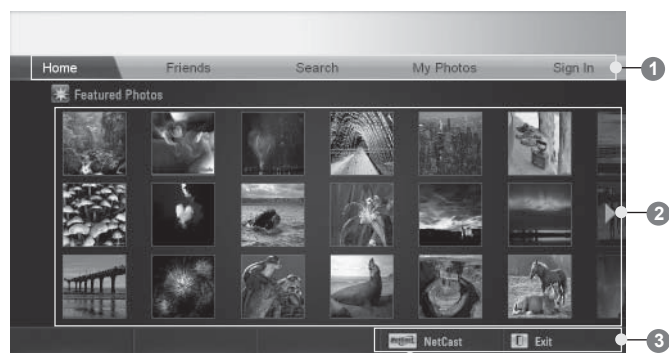

A megfelelő fénykép kiválasztása.



A kijelölt fénykép fájl megjelenítése.



Visszatérhet a Netcast menübe.



Visszatérés TV nézetbe.

## A Picasa szolgáltatás menüje

- Kezdőlap: A jellemző fényképek megjelenítése.
- Haverok: Barátok és képeik regisztrálása. Legfeljebb 10 barát hozzáadása lehetséges.
- Keresés: Megjelenik a billentyűzet menü.
- Saját fényképek: Az internetre feltöltött képek megtekintése. A funkció csak bejelentkezéssel érhető el.
- Bejelentkezés (Kijelentkezés): Megjelenik a billentyűzet menü a be- vagy kijelentkezéshez.

# A BLUETOOTH HASZNÁLATA

(A 32/37/42LE4\*\*\*, 32/37/42/47/55LE5\*\*\*, 42/47LE73\*\*, 32/37/42LD4\*\*\*, 32/37/42/47/55LD6\*\*\*, 32/42/47LD7\*\*\*, 32/37/42LD8\*\*\*, 42/47LX6\*\*\*, 47/55LX9\*\*\*, 50/60PK5\*\*, 50/60PX9\*\*\* típusok kivételével)

## MI IS AZ A BLUETOOTH?

A Bluetooth rövid távolságokon alkalmazott hálózati technológia, mely 2,4 GHz-es frekvenciát használ különböző elektronikus eszközök, így számítógépek, mobiltelefonok és kézi számítógépek (PDA), valamint digitális eszközök vezeték nélküli csatlakoztatásához. A Bluetooth-funkció lehetővé teszi a vezeték nélküli adatcserét.

A Bluetooth-kommunikáció funkcióval, a TV-készülékhez csatlakoztathat Bluetooth-ot támogató vezeték nélküli fejhallgatót, képeket fogadhat (csak JPEG) és zenét hallgathat a Bluetooth-ot támogató mobiltelefonról.

- Kommunikációs spec.: Bluetooth Specification Version 2.0 + EDR (Enhanced Data Rate; Kiterjesztett adatátvitel)
- Teljesítmény: Bluetooth Specification Power Class 2
- Maximális kommunikációs tartomány: Rálátás nyílt terepen kb. 10 m (30 láb)
- Frekvenciasáv: 2,4 GHz (2,4 GHz - 2,4835 GHz)
- Bluetooth-modul: RBFS-B921A(plazma TV), RBFS-B721A(LCD/LED LCD TV) (LG Electronics)
- Kompatibilis Bluetooth-profil: GAVDP (Generic Audio/Video Distribution Profile)
  - A2DP (Advanced Audio Distribution Profile)
  - HSP (Headset Profile)
  - OPP (Object Push Profile)
  - BIP (Basic Imaging Profile)
  - FTP (File Transfer Profile)

CE 0700

### Figyelmeztetések a Bluetooth-funkció használatához

- ▶ Használati tartomány: 7 m-en belül (-45° - 45°).
- ▶ Ha az eszközt a megadott tartományon kívül, illetve azon belül, de akadályokkal ellátott területen használja, kommunikációs hiba léphet fel.
- ▶ Az eszköz környezetében levő többi készülék is előidézhethet kommunikációs hibát.
- ▶ Az azonos frekvenciát (2,4 GHz) használó készülékek (vezeték nélküli LAN, mikrohullámú sütő stb.) által okozhatnak kommunikációs hibát, hogy egyazon frekvenciasávot használják.
- ▶ A készülékek „megtalálásának” ideje a Bluetooth-eszközök számától és a használat körülményeitől függően eltérő lehet.
- ▶ Annál nagyobb a megtalálási arány, minél kevesebb eszköz van a közelben.
- ▶ A vezeték nélküli eszközökkel elektromágneses interferencia léphet fel.
- ▶ A vezeték nélküli eszközök esetében fennáll az elektromágneses interferencia lehetősége, ezért azok nem képesek nyújtani az emberi élet szempontjából fontos szolgáltatásokat.
- ▶ Egyidejűleg csak egyetlen Bluetooth-eszköz csatlakoztatása lehetséges.
- ▶ A Bluetooth-fejhallgató használata közben nem tud képeket (csak JPEG) fogadni, illetve zenét hallgatni más Bluetooth-eszközökről.
- ▶ A Bluetooth-funkció részleteiről lásd az adott Bluetooth-eszköz használati útmutatóját.
- ▶ A funkció használata a következő két feltételhez kötött: (1) Az eszköz nem okozhat káros interferenciát, és (2) tolerálnia kell az őt ért interferenciát, abban az esetben is, ha az nem kívánt működést eredményez.
- ▶ A Bluetooth funkció a bekapcsolást követően kb. 30 másodperccel válik használhatóvá.
- ▶ Az átviteli módtól és a használt fejhallgató teljesítményétől függően a hang időről időre megszakadhat.

QDID(Qualified Design Identity; Minősített Tervezési Azonosító) : B015199

# A BLUETOOTH-FUNKCIÓ BEÁLLÍTÁSA



A vezeték nélküli kommunikáció segítségével, kábelek csatlakoztatása nélkül hangot hallgathat a Bluetooth-fejhallgatón át, jpeg képeket fogadhat külső eszközökről és megtekintheti azokat a TV-n, valamint meghallgathatja a mobiltelefonon (Bluetooth-eszköz) tárolt zenét.

A BLUETOOTH menüt a „**Bluetooth be**” opció kiválasztásával érheti el.

Ha nem kívánja használni a Bluetooth-funkciót, válassza a „**Bluetooth kif**” lehetőséget.

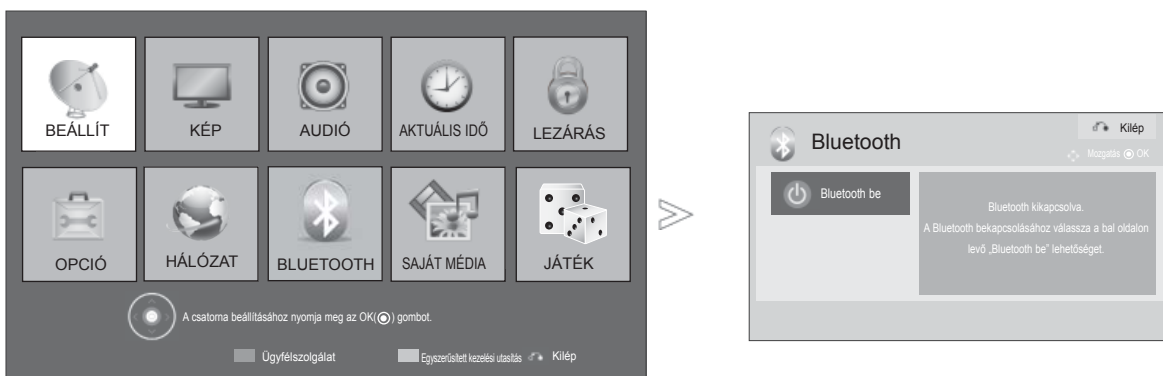
Ha a készülék és a külső Bluetooth-eszköz csatlakoztatott állapotban van, az eszköz leválasztása után választhatja a „**Bluetooth ki**” opciót.

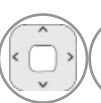

- 1    Válassza az **BLUETOOTH** menüpontot.
- 2  Válassza a **Bluetooth be** lehetőséget.

- A normál TV-nézéshez való visszatéréshez nyomja meg a **EXIT (KILÉPÉS)** gombot.
- Az előző képernyőre való visszatéréshez nyomja meg a **BACK (VISSZA)** gombot.

# A BLUETOOTH-FUNKCIÓ HASZNÁLATA

## BLUETOOTH-FEJHALLGATÓ

A Bluetooth-fejhallgató kiválasztása esetén - a vezeték nélküli kommunikációnak köszönhetően -, a TV hangját a Bluetooth-fejhallgatón át hallja.

Az első használat előtt a készüléket párosítani kell az új Bluetooth-eszközzel. Ennek részleteiről lásd az adott eszköz használati útmutatóját.

Legfeljebb 12 eszköz párosítása lehetséges.

Amikor a készülék a Bluetooth-fejhallgató keresését végzi, a „Leállítás” (OK gomb) kivételével a többi gomb nem működik.

### Új Bluetooth fejhallgató csatlakoztatása

Új Bluetooth-fejhallgatót csak **Leválasztott** állapotban tud keresni.

A keresés az összes „válaszoló” Bluetooth-fejhallgatót megjeleníti.

Az új Bluetooth-eszközök keresése után a PIN kód engedélyezésével lehetséges az eszköz csatlakoztatása. Ennek részleteiről lásd az adott eszköz használati útmutatóját.

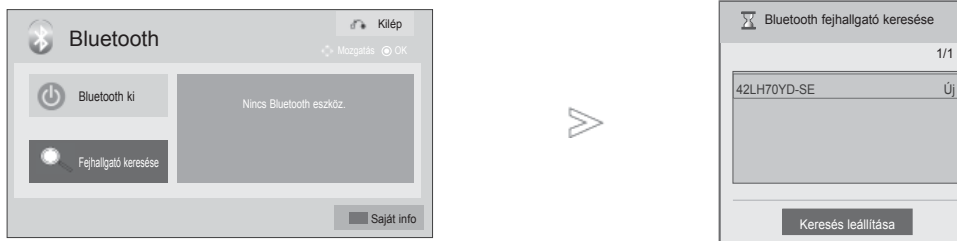

-   Válassza az **BLUETOOTH** menüpontot.
-  Válassza a **Fejhallgató keresése** lehetőséget.
-  Válassza ki a megfelelő Bluetooth-fejhallgatót.
-  Jelölje ki a megfelelő Bluetooth-fejhallgató PIN kódját. A PIN kódot megtalálhatja az adott eszköz használati útmutatójában.
-  Csatlakoztassa a Bluetooth-fejhallgatót.

- A normál TV-nézéshez való visszatéréshez nyomja meg a **EXIT (KILÉPÉS)** gombot.
- Az előző képernyőre való visszatéréshez nyomja meg a **BACK (VISSZA)** gombot.





## Csatlakozás regisztrált Bluetooth-fejhallgatóhoz

A Bluetooth-fejhallgatókat a legutóbbi használat sorrendjében láthatja a listában; az aktuálisan használt áll a lista elején.

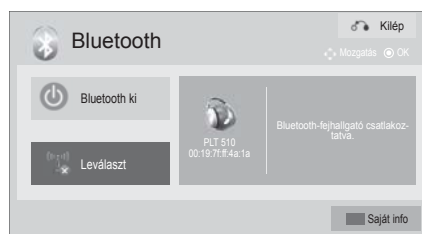
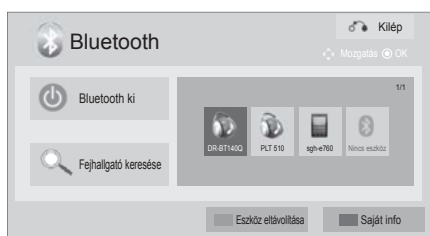
Ha egy már regisztrált Bluetooth-eszközhöz csatlakozik, a PIN engedélyezése nélkül, közvetlenül is csatlakozhat ahhoz.

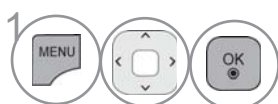

-  Válassza az **BLUETOOTH** menüpontot.
-  Válassza ki a megfelelő Bluetooth-fejhallgatót.
-  Csatlakoztassa a Bluetooth-fejhallgatót.



- A Bluetooth-fejhallgató csatlakoztatása/használatát után annak beállítása automatikusan **Leválasztott** lesz, ha kikapcsolja a TV-t, majd ismét bekapcsolja.
- A Bluetooth-fejhallgató csatlakoztatása/használatát után a TV hangszórója néma, a hangot a fejhallgató szolgáltatja.

- A normál TV-nézéshez való visszatéréshez nyomja meg a **EXIT (KILÉPÉS)** gombot.
- Az előző képernyőre való visszatéréshez nyomja meg a **BACK (VISSZA)** gombot.

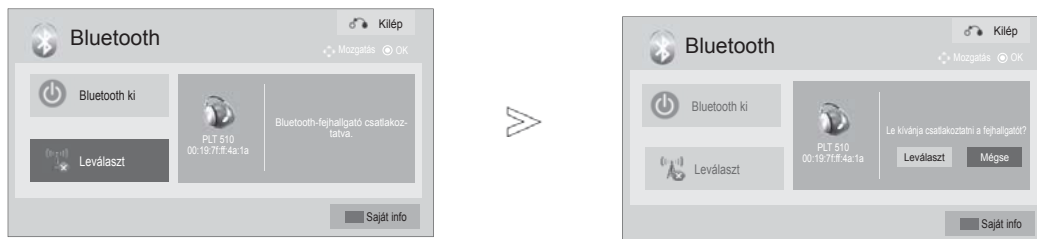

# A BLUETOOTH-FUNKCIÓ HASZNÁLATA

## A Bluetooth-fejhallgató leválasztása használat közben



1    Válassza az **BLUETOOTH** menüpontot.

2  Válassza a **Leválaszt** parancsot.

3   Válassza a **Leválaszt** parancsot.

4  Válassza le a Bluetooth-fejhallgatót.

- A normál TV-nézéshez való visszatéréshez nyomja meg a **EXIT (KILÉPÉS)** gombot.
- Az előző képernyőre való visszatéréshez nyomja meg a **BACK (VISSZA)** gombot.

## Ha a Bluetooth-fejhallgató csatlakozni kíván a TV-hez

„Bekapcsolt” Bluetooth-menü esetében, a fejhallgatótól érkező kapcsolódási kéréskor ez az üzenet jelenik meg.

Nem minden fejhallgató támogatja ezt a funkciót. (Lásd erről az adott Bluetooth-fejhallgató használati útmutatóját.)

Előfordulhat, hogy néhány fejhallgató-típus ki-/bekapcsoláskor megkísérli a kapcsolódást annak ellenére, hogy nem szerepel a regisztrált eszközök listájában.

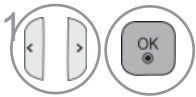
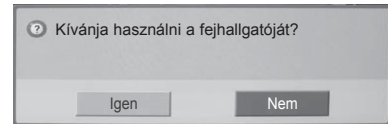

Válassza a **Igen** vagy a **Nem** lehetőséget.

### ! MEGJEGYZÉS

- ▶ Az LG a következő fejhallgató-típusokat ajánlja.
  - Plantronics VOYAGER-855 / SONY HBH-DS970, HBH-DS980 / Motorola S605
 A fejhallgató puffermemóriájának méretétől függően, a hang elcsúszhat.
- ▶ A hivatalos Bluetooth-kompatibilitási tanúsítvánnyal rendelkező sztereó/monó fejhallgatók csatlakoztathatók.
- ▶ A Bluetooth-eszközök közül az A2DP vagy HSP funkciót támogató sztereó/monó fejhallgatók csatlakoztathatók.
- ▶ Ha a TV környezete a következőkben leírtaknak megfelelő előfordulhat, hogy az eszközök keresése vagy csatlakozása nem megfelelő:
  - Erős elektromágneses hullám(ok) jelenléte
  - Sok Bluetooth-eszköz jelenléte
  - A fejhallgató kikapcsolt állapotban van, nincs a helyén vagy meghibásodott.
  - A mikrohullámú sütők, vezeték nélküli LAN, plazmavilágítás, gáztűzhelyek stb. azonos frekvenciasávot használnak, ezért kommunikációs hiba léphet fel.
- ▶ Egyidejűleg csak egyetlen Bluetooth-fejhallgató csatlakoztatható.
- ▶ A TV kikapcsolása stb. miatt elvesző kapcsolat nem áll automatikusan helyre- Próbálja meg újra csatlakoztatni az adott eszközt.
- ▶ A fejhallgató használata közben néhány művelet végrehajtása lassabb lehet.
- ▶ A készülék abban az esetben sem vált a házimozsi rendszer hangszóróra, ha a Simplink házimozit választja a Simplink művelet végrehajtásához.
- ▶ Amennyiben a fejhallgató-kapcsolat létrehozása tartósan sikertelen, végezze el ismét az eszköz párosítását.
- ▶ A monó fejhallgatók hangminősége kevésbé jó, mint a sztereóké.
- ▶ Előfordulhat, hogy a monó fejhallgatók zajossá válnak, ha eltávolodik a TV-től; ennek az az oka, hogy a sztereó fejhallgatóktól eltérő átviteli módot használnak.
- ▶ Bluetooth-fejhallgató használata közben a hangerőszabályzó gombok (+/-) nem működnek, és az Audio menü visszatér az alapértelmezett értékre, és nem aktív.
- ▶ Bekapcsolt Bluetooth-funkció mellett, a TV automatikusan Bluetooth-módra vált az egyik regisztrált eszköz bekapcsolásakor; ez akkor is megtörténik, ha másik bemeneti módban nézi a TV-t. Ebben az esetben kapcsolja ki a Bluetooth-funkciót.





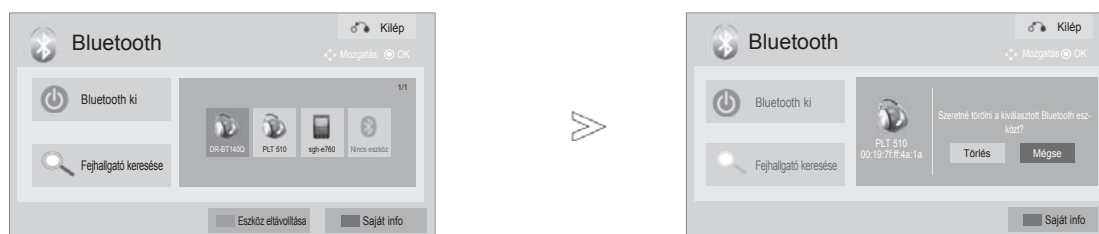

# A BLUETOOTH-FUNKCIÓ HASZNÁLATA

## A BLUETOOTH-ESZKÖZ ELTÁVOLÍTÁSA

12 regisztrált eszköz esetén több eszközt már nem regisztrálhat; külső eszközt a továbbiakban nem tud a TV-vel párosítani. Ebben az esetben először törölnie kell az egyik eszközt (ha az eszköz a TV-hez csatlakozik, előbb válassza le), és azt követően regisztrálhat egy másik eszközt.

Az „Eszköz eltávolítása” opció akkor válik elérhetővé, amikor kiválaszt egy a TV-hez még nem csatlakozó eszközt.



-    Válassza az **BLUETOOTH** menüpontot.
-  Válassza az **Eszköz eltávolítása** opciót.
-  Válassza a **Törlés** parancsot.
-  Távolítsa el a Bluetooth-eszközt.

- A normál TV-nézéshez való visszatéréshez nyomja meg a **EXIT (KILÉPÉS)** gombot.
- Az előző képernyőre való visszatéréshez nyomja meg a **BACK (VISSZA)** gombot.

# SAJÁT BLUETOOTH-INFORMÁCIÓ

A funkcióval elérhető a Saját Bluetooth-információ lehetőség.

A „Szerkesztés” opció abban az esetben használható, ha a TV nem kapcsolódik egyetlen eszközhöz sem.

A TV PIN kódjának beállítása és a TV nevének beállítása lehetőség szerkeszthető.  
Ellenőrizheti a TV címét.

PIN kódot kell megadnia a külső Bluetooth-eszköztől érkező csatlakozási kérés elfogadásához, illetve az eszközhöz való csatlakozáshoz.

A külső Bluetooth-eszköz PIN kód beállításának részleteit az adott eszköz használati útmutatója tartalmazza.

A TV PIN kódja max. 16 számjegyből áll.

A TV PIN kódjának legalább 1 számjegyből kell állnia.



1 Válassza az **BLUETOOTH** menüpontot.

2 Válassza a **Saját info** lehetőséget.

3 Válasszon a **TV PIN kódjának beállítása** vagy a **TV nevének beállítása** opció közül.

4 Használhatja az ábécé betűit **A**-tól **Z**-ig, a számokat **0** és **9** között, a + vagy a - jelet, illetve a szóközt.

5 Mentse a kiválasztott beállítást.

• A számjegyek egyenkénti törléséhez nyomja meg a **DELETE** gombot.

- A normál TV-nézéshez való visszatéréshez nyomja meg a **EXIT (KILÉPÉS)** gombot.
- Az előző képernyőre való visszatéréshez nyomja meg a **BACK (VISSZA)** gombot.

# A BLUETOOTH-FUNKCIÓ HASZNÁLATA

## FÉNYKÉPEK FOGADÁSA KÜLSŐ BLUETOOTH-ESZKÖZRŐL

A fényképek (csak JPEG) külső Bluetooth-eszköztől TV-re történő küldésének mikéntjét az adott eszköz használati útmutatója tartalmazza.

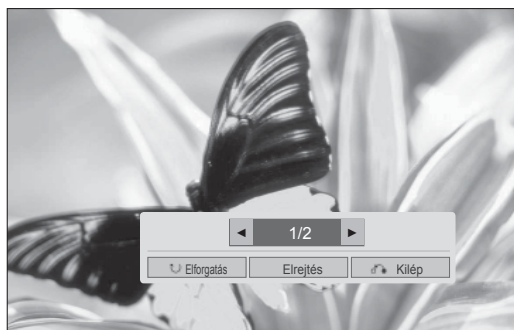
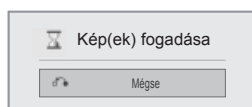

- Az **Elrejtés** lehetőség  $\wedge \vee \langle \rangle$  gombbal való kiválasztásakor eltűnik a képernyőmenü. Az **OK** gomb újbóli megnyomásával ismét megjelenítheti azt.



Válassza ki a megfelelő fényképeket.

 **(Elforgatás)**: Fényképek elforgatása.

- Elforgathatja a fényképeket 90°-kal az óra járásával megegyező irányban; ehhez nyomja meg az **OK** gombot az  **(Elforgatás)** gomb megnyomása után megjelenő képernyőn.

- A fogadott képek maximális (teljes) mérete 10 megabájt lehet.
- A Bluetooth-fejhallgató használata közben nem lehetséges fényképek fogadása.
- Bluetooth-eszköztől érkező zene hallgatása közben sem tud képeket fogadni.
- Miközben a külső Bluetooth-eszköz a fényképek küldését végzi, a **BACK (VISSZA)** gomb megnyomásával leállíthatja a fénykép fogadását. A már fogadott képek törlésre kerülnek.
- Néhány Bluetooth-eszköz esetében előfordulhat, hogy nem tud képfájlt (JPEG) küldeni a TV-re.

# ZENEHALLGATÁS KÜLSŐ BLUETOOTH-ESZKÖZRŐL

Külső Bluetooth-eszközön levő zene TV-n történő hallgatásának mikéntjét az adott eszköz használati útmutatója tartalmazza.

A2DP-kompatibilis Bluetooth-eszközt használjon (külső eszközként).

- Vannak olyan Bluetooth-eszközök, melyekkel esetleg nem tud zenét hallgatni a TV hangszóróján át.
- Egyes Bluetooth eszközök esetén előfordulhat, hogy a hang időnként lelassul vagy szakadozik.

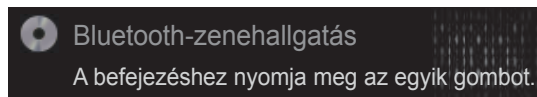

- A hangerő beállításához használja a  $\triangleleft$  + vagy - gombot.
- A hang elnémításához nyomja meg a MUTE (NÉMÍTÁS) gombot.
- A normál TV-nézéshez a **BACK (VISSZA)** gomb megnyomásával térhet vissza.

## ! MEGJEGYZÉS

- ▶ Bluetooth-fejhallgató használata közben nem tud zenét hallgatni.
- ▶ Képek fogadása közben nem lehetséges a zenehallgatás.



# 3D KÉPALKOTÁS

(Csak a 42/47LX6\*\*\*, 47/55LX9\*\*\*, 50/60PX9\*\*\*)

## 3D TECHNOLÓGIA

Jelen TV-készülék alkalmas háromdimenziós képek megjelenítésére 3D műsorszórás esetén, illetve ha a TV kompatibilis eszközhöz, például Blu-ray vagy 3D-lejátszóhoz csatlakozik. A TV-n keresztül csak ilyen eszközök segítségével élvezhet háromdimenziós képet. A 3D TV különböző képeket sugároz a két szem számára. A nézőnek háromdimenziós szemüveget kell viselnie ahhoz, hogy a képek 3D formátumban jelenjenek meg.

## Képek megtekintése 3D-ben

### ▲ FIGYELEM!

▶ Háromdimenziós képek megtekintése esetén fontos, hogy megfelelő szögből és távolságból nézze a TV-t. A megfelelő megtekintési szög  $120^\circ$  (2 méteres megtekintési távolság esetén), a távolság pedig 2–7 m. Ha nem tartózkodik a megtekintési szögtartományon és távolságon belül, előfordulhat, hogy nem látja a háromdimenziós képet.

Továbbá előfordulhat, hogy nem jelennek meg a háromdimenziós képek, ha fekeve nézi a TV-t. (Csak LCD TV/LED LCD TV típusok esetén)

▶ Ha túl közelről, vagy túl hosszú időn keresztül néz háromdimenziós képet, károsodhat a látása. Ha úgy érzi, elfáradt a szeme, hagyjon fel a háromdimenziós képek megtekintésével, vegye le a háromdimenziós szemüveget, és pihenjen le.

▶ Ha a háromdimenziós szemüvegben huzamosabb ideig néz 3D képeket tartalmazó TV műsorokat vagy játszik 3D videojátékokkal, álmoságot, fejfájást és/vagy szemfáradtságot tapasztalhat. Ha a fenti tünetek bármelyikét tapasztalja, hagyjon fel a háromdimenziós képek megtekintésével, vegye le a háromdimenziós szemüveget, és pihenjen le.

▶ Terhes nők, idősek, szívbetegség vagy aluszékony személyek tartózkodjanak a háromdimenziós képek megtekintésétől.

▶ Mozgás vagy helyváltoztatás közben ne nézzen 3D képeket, és ne viselje a háromdimenziós szemüveget. Ha helyváltoztatás közben néz 3D képeket vagy viseli a háromdimenziós szemüveget, előfordulhat, hogy nekimegy valaminek, megbotlik és/vagy elesik, aminek következtében megsérülhet.

▶ Egyes 3D képek esetén előfordulhat, hogy ösztönösen elhúzza a fejét vagy félrehúzódik. Ezért ne nézzen 3D képeket törékeny tárgyak közelében, vagy olyan helyen, ahol könnyen leverhet valamit.

▶ 5 éven aluli gyermekek nem nézhetnek 3D TV-t. Hatással lehet a látásfejlődésükre.

### ▶ A fényérzékenységgel kapcsolatos figyelmeztetés:

Az arra érzékeny személyeknél előfordulhat, hogy bizonyos tényezők, például a TV-ben vagy videojátékokban megjelenő villogó fények vagy képek hatására görcsroham vagy epilepsziás roham jelentkezik. Ha Önnek vagy bármely családtagjának volt már epilepsziás rohama vagy görcsrohama, a 3D TV használata előtt kérje ki orvosa véleményét.

Ha émelygést, szédülést, ugráló képeket vagy látászavart, szem- vagy izomrángást, akaratlan mozgást, rándógörcsöt, eszméletvesztést, zavartságot vagy dezorientáltságot, irányérzék-vesztést, görcsöt vagy hányingert tapasztal, azonnal hagyjon fel a 3D képek megtekintésével, és forduljon orvoshoz. A szülőknél figyelniük kell rá, hogy a gyerekeknél nem tapasztalható-e ezek a tünetek, mivel a gyerekek és a tinédzserek érzékenyebbek a 3D TV képi hatásaira.

A fényérzékenységi roham kockázata a következő óvintézkedésekkel csökkenthető.

- 3D TV-adás megtekintése közben gyakran tartson szünetet.

- Azok, akik nem egyformán látnak a két szemükkel, csak látáskorrekció után nézzék a TV-t.

- A 3D képernyővel azonos szemmagasságból nézze a TV-t, és ne üljön túl közel a TV-készülékhez.

- Ne nézzen háromdimenziós képeket, ha álmos, fáradt vagy beteg, és ne nézzen háromdimenziós képeket hosszú időn keresztül.

- A 3D TV-n történő háromdimenziós képek megtekintésén kívül más célból ne viselje a háromdimenziós szemüveget.

- Egyesek zavartságot tapasztalhatnak 3D képek megtekintése után. Ezért a 3D TV megtekintése után szánjon rá egy percet, hogy visszazökkenjen a valóságba, mielőtt megmozdul.

### ❗ MEGJEGYZÉS

▶ 3D képek élvezetéhez fel kell tennie a háromdimenziós szemüveget. A legjobb eredmény érdekében LG márkájú háromdimenziós szemüveget viseljen. Előfordulhat, hogy a 3D képek nem jelennek meg megfelelően más márkájú háromdimenziós szemüveg használata esetén. A háromdimenziós szemüveg használatával kapcsolatban olvassa el a szemüveg használati útmutatóját.

▶ A TV bekapcsolása után a TV-nek szüksége lehet néhány másodpercre a beállítások elvégzéséhez.

▶ Előfordulhat, hogy ha TV-nézés közben félretekint, egy pillanatra nem látja a 3D képet, amíg a szeme újra alkalmazkodik az adáshoz.

▶ A TV kissé vibrálhat, ha a 3D képek fluoreszkáló három hullámkomponensű lámpa (50–60 Hz) vagy mágneses fluoreszkáló lámpa (50–60 Hz) használata mellett jelennek meg. Javasoljuk, hogy ilyenkor kapcsolja le a lámpát.

▶ Ha akadály van a TV és a háromdimenziós szemüveg között, előfordulhat, hogy a 3D kép nem jelenik meg megfelelően.

▶ Ne használja a TV-t más elektromos és infravörös fényt használó berendezés közelében.

▶ Analóg TV módban a 3D képalkotás nem működik.

▶ 2D képek megjelenítésekor javasoljuk, hogy vegye le a 3D szemüveget. Ha a 2D képeket 3D szemüveggel nézi, a kép torz lehet.

▶ A digitális TV-t 3D képmegjelenítési módban használva a monitorkimenet jele nem jelenik meg a SCART kábelen.

Ha a digitális TV-n programozott felvétel közben bekapcsolja (On) a 3D módot, a monitorkimenet jele nem jelenik meg a SCART kábelen, és a felvétel nem fejezhető be.

# A HÁROMDIMENZIÓS SZEMÜVEG HASZNÁLATA

- ▶ A háromdimenziós szemüveg külön megvásárolható. A használatra vonatkozó utasításokat lásd a háromdimenziós szemüveg használati útmutatójában.
- ▶ Ne használja a háromdimenziós szemüveget korrekciós szemüveg, napszemüveg vagy védőszemüveg helyett.
- ▶ Ne tárolja a háromdimenziós szemüveget meleg vagy hideg helyen.
- ▶ Ne ejtsen rá tárgyakat a háromdimenziós szemüvegre. Ne ejtse le vagy hajlítsa meg a szemüveget.
- ▶ A 3D szemüveg lencsége könnyen megkarcolódhatnak, ezért csak puha kendővel tisztítsa. A törülőkendő használata előtt rázza ki a kendőt, nehogy a benne maradt por megkarcolja a szemüveget.

## A 3D KÉPEK MEGTEKINTÉSI TARTOMÁNYA

A TV mérete, a megtekintési szög és az egyéb körülmények befolyásolhatják a megtekintési távolságot és szöget.

megtekintési távolság	2 m - 7 m
Megtekintési szög (2 m megtekintési távolság esetén)	120 °

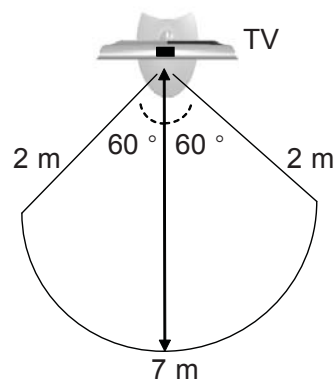

# 3D KÉPALKOTÁS

## 3D KÉPEK MEGTEKINTÉSE

1 Játssza le a 3D technológiával készült videót.

A támogatott képfarmátumokat lásd az alábbi táblázatban.

	Jel	Felbontás	Vízszintes Frekvencia (kHz)	Függőleges frekvencia (Hz)	Lejátszható 3D videoformátum
HDMI bemenet	720p	1280x720	45	60	Fent és lent, egymás mellett
			89,9/90	59,94/60	HDMI (V. 1.4 és 3D) képkocka-egyesítés
			37,5	50	Fent és lent, egymás mellett
			75		HDMI (V. 1.4 és 3D) képkocka-egyesítés
	1080i	1920X1080	33,75	60	Fent és lent, egymás mellett
			28,125	50	
	1080p	1920X1080	67,50	60	Fent és lent, egymás mellett, Sakktábla, Különálló képkockasorozat
			56,250	50	Fent és lent, egymás mellett
			27	24	Fent és lent, egymás mellett Sakktábla
			53,95/54	23,98/24	HDMI (V. 1.4 és 3D) képkocka-egyesítés
USB-bemenet	1080p	1920X1080	33,75	30	Fent és lent, egymás mellett Sakktábla, MPO (Fénykép)
					Kompozit bemenet (Csak Plazma TV típusok esetén)
Kompozit bemenet (Csak Plazma TV típusok esetén)	1080i	1920x1080	33,72 33,75 28,125	59,94 60,00 50,00	Fent és lent, egymás mellett
			Jel		Lejátszható 3D videoformátum
DTV	720p, 1080i		Fent és lent, egymás mellett		

3D KÉPALKOTÁS

Ha 3D videó jelet adnak be HDMI (V. 1.4 és 3D) képkocka-egyesítéssel, akkor az automatikusan átvált 3D-re. A 3D lejátszásához a médiatartalmaknak és a lejátszónak támogatnia kell a HDMI (1.4 és 3D) képkocka-egyesítést. HDMI (1.4 és 3D) képkocka-egyesítési formátumú videó estén a TV automatikusan 3D képernyőre vált.



Miután kiválasztotta az alakot a TV képernyőjén látható módon, tegye fel a 3D szemüveget.

vagy



Válassza ki a **3D videó** vagy a **2D videó** lehetőséget. Miután kiválasztotta az alakot a TV képernyőjén látható módon, tegye fel a 3D szemüveget.

- **3D videó** : Háromdimenziós képmegjelenítés.
- **2D videó** : Kétdimenziós képmegjelenítés.

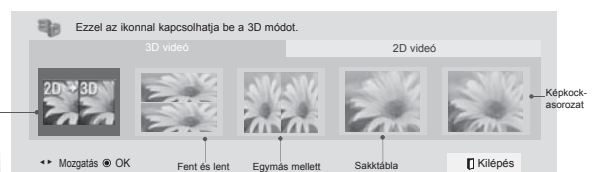

2D megjelenítésről 3D megjelenítésre változott

**3** Válassza a **Bal/jobb beállítása** vagy a **Bal/jobb kép megcserélése** lehetőséget.

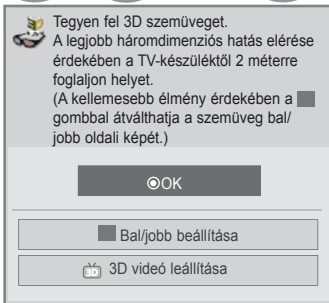

vagy

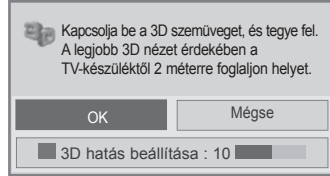

vagy

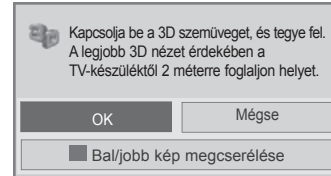

- Ebben a menüpontban a gombbal végezheti el a **3D hatás beállítása**.

**4** Válassza a **Bal/Jobb** vagy a **Jobb/Bal** lehetőséget. Válassza ki a jobb látványt nyújtó 3D képet.

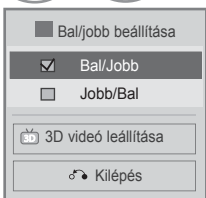

vagy

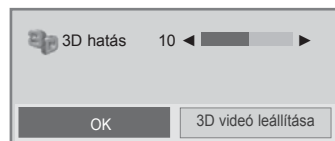

vagy

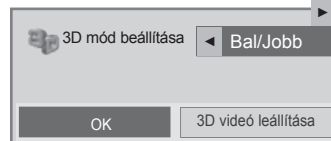

**5** A 3D gomb kiválasztásával kikapcsolhatja a 3D módot, vagy 2D módban tekintheti meg a képet. A 3D videó lejátszásának leállításához válassza ki az OK gombot. (Csak Plazma TV típusok esetén)

Háromdimenziós videó megtekintése esetén

Kétdimenziós videó megtekintése esetén

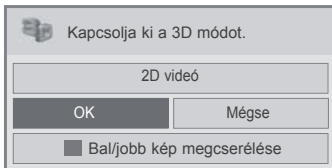

vagy

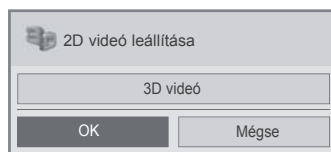

- A normál TV-nézéshez való visszatéréshez nyomja meg a **3D** gombot.

**! MEGJEGYZÉS**

- ▶ A 3D mód kiválasztásakor a „Bekapcsolásjelző” automatikusan kikapcsol. (Csak LCD TV/LED LCD TV típusok esetén)
- ▶ 3D képek megtekintése közben nem módosíthatja a kép-/hangbeállításokat a menüben. (Csak LCD TV/LED LCD TV típusok esetén)
- ▶ A TV 3D módban történő használata közben előfordulhat, hogy bizonyos menük nem működnek.
- ▶ A távirányító AV MODE gombjával csak a „Normál → Mozi → Játék” elemek választhatók ki. Az AV mód 3D lejátszás esetén Normál beállítású. (Csak LCD TV/LED LCD TV típusok esetén)
- ▶ Ha a háromdimenziós hatást kétdimenziós forrásra alkalmazza, előfordulhat, hogy a 3D nem működik.
- ▶ A 3D képalkotás mód automatikusan kikapcsol, ha DTV csatornát vált.
- ▶ Ha kétdimenziós DTV képeket néz 3D képmódban, előfordulhat, hogy a kép nem jelenik meg megfelelően.
- ▶ A 3D hatás akkor látható, ha a 3D módot a TV-be érkező 3D bemeneti jelnek megfelelően választják ki.
- ▶ 3D képek lejátszásakor nem használható az energiatakarékos üzemmód.
- ▶ MPO fájlok (3D kamerafájlok) esetében a 3D képmód automatikusan bekapcsol.
- ▶ Ha \*.mpo fájl (3D kamerafájl) segítségével szeretne háttérzenét lejátszani, előre be kell állítani a háttérzene elérési útvonalát. Ezt olyan teljes méretű fényképet megjelenítő képernyőn teheti meg, amely nem \*.mpo fájl (3D kamerafájl). (Csak LCD TV/LED LCD TV típusok esetén)
- ▶ A 3D mód kiválasztásával a képüzemmód beállítása Normál, az energiatakarékos üzemmód pedig ki van kapcsolva. (Csak LCD TV/LED LCD TV típusok esetén)

**A HÁROMDIMENZIÓS MŰSORSZÓRÁSSAL KAPCSOLATOS MEGJEGYZÉSEK**  
(\*ANALÓG TV MÓDBAN A 3D KÉPALKOTÁS NEM MŰKÖDIK.)

Amikor a távirányító 3D gombjával kétdimenziós képmegjelenítési módról háromdimenziósra vált, előfordulhat, hogy a kép átfedésben jelenik meg.

- A 3D gombbal kapcsolja ki a 3D módot.
- A 3D képmód csatornaváltáskor automatikusan kikapcsol.

Ha csatornaváltáskor a képernyő jobb/bal vagy fönt/ lent részre oszlik



- Az adott csatorna támogatja a 3D képmódot. A távirányító 3D gombjának megnyomásával válassza ki a képernyőn megjelenő 3D képalkotási típust.

Ha fáj a szeme, vagy homályosan látja a képet háromdimenziós képek megtekintése közben

- Nyomja meg a távirányítón az L/R SELECT gombot, és az L/R és R/L lehetőségek közül válassza ki a háromdimenziós képek megtekintéséhez az Ön számára legmegfelelőbbet.

# AZ USB- VAGY SZÁMÍTÓGÉPES ESZKÖZ HASZNÁLATA

## USB-ESZKÖZÖK CSATLAKOZTATÁSA

USB-eszköz csatlakoztatásakor a következő előugró menü jelenik meg automatikusan.

„Az ELŐUGRÓ MENÜ” nem jelenik meg, míg a képernyőmenü (Menü, Elektronikus műsorfűzet vagy Ütemezési lista) aktív, illetve a Bluetooth-fejhallgató csatlakoztatott állapotban van.

Ha megjelenik az előugró menü, a SAJÁT MÉDIA menü Zenelista, Fényképlista vagy Filmlista opciója közül választhat.

Az USB-eszközön nem hozhat létre új mappát, illetve nem törölhet egy már meglévőt.

A megfelelő adathordozó kiválasztása után jelölje ki az eszközt, melyről meg kívánja nyitni az azon levő fájlokat. A következő opciók közül választhat: USB-eszköz vagy DLNA.

- 1 Csatlakoztassa az USB-eszközt a TV-n levő **USB IN 1** vagy **USB IN 2** aljzathoz.

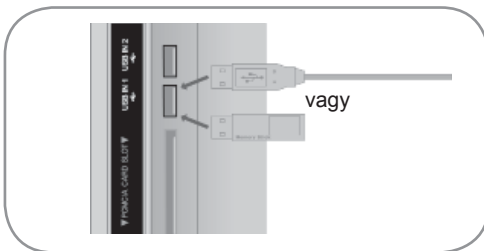

- Csak a fénykép- (JPEG, MPO(Csak 42/47LX6\*\*\*, 47/55LX9\*\*\*, 50/60PX9\*\*\*)), zene- (MP3) és videofájlok (DAT, MPG, MPEG, VOB, AVI, DIVX, MP4, MKV, TS, TRP, TP, ASF, WMV, FLV) használata támogatott.

### Az USB-eszköz eltávolítása

Az USB-eszköz kivétele előtt válassza ki az **USB-eszköz** menüt.

- 1 Válassza az **USB-eszköz** lehetőséget.
- 2 Válassza a **Kiadás** lehetőséget.

- 2 Válasszon a **Filmlista**, **Fényképlista** vagy **Zenelista** opciók közül.



- 3 Válassza ki a megfelelő eszközt.

- 4 **KÉK** Válasszon másik hálózati eszközt.

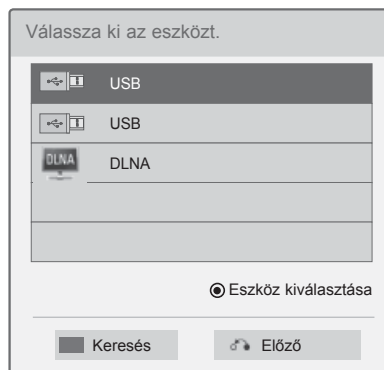

### ! MEGJEGYZÉS

- Az Ön TV-készülékének egyes részei eltérhetnek az ábrán láthatóktól.
- Az USB-memóriaegység elvesztésének megakadályozásához használjon USB-csatlakozót (külön kapható) az USB-kulcs a TV USB-csatlakozójába történő rögzítéséhez. (csak Plazma TV típusok esetén)

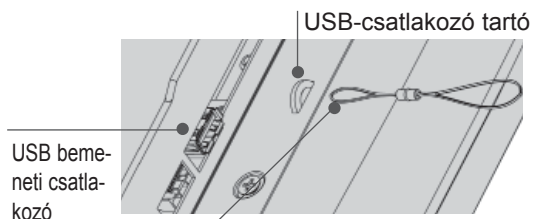

- USB-csatlakozó (külön kapható)
- Rögzítse az USB-csatlakozó egyik végét az USB-memóriához, a másik végét pedig az USB-csatlakozó tartójához.

- Az előző menübe a **BACK (VISSZA)** gombbal lehet visszatérni.



## Előkészületek USB-eszközök használatakor

- ▶ A készülék csak USB-tárolóeszközöket ismer fel.
- ▶ Ha az USB-tárolóeszköz USB-elosztón keresztül csatlakozik, nem lesz felismerhető.
- ▶ Előfordulhat, hogy az automatikus felismerőprogramokat alkalmazó USB-eszközök nem ismerhetők fel.
- ▶ Előfordulhat, hogy a saját illesztőprogramot alkalmazó USB-eszközök nem ismerhetők fel.
- ▶ Az USB-eszközök felismerésének sebessége eszközönként eltérő lehet.
- ▶ Ne kapcsolja ki a TV-t és ne húzza ki az USB-eszközt az USB-tárolóeszköz működése közben. Ha az ilyen eszközöket hirtelen leválasztják vagy kihúzzák, károsodhatnak a tárolt fájlok vagy az USB-tárolóeszköz.
- ▶ Ne használjon olyan USB-tárolóeszközt, amely működését számítógéppel módosította. Az USB-eszköz hibát okozhat a készülékben vagy előfordulhat, hogy nem lejátszható. Ügyeljen arra, hogy csak normál zene-, kép- vagy filmfájlokat tartalmazó USB-tárolóeszközöket használjon.
- ▶ Csak olyan USB-tárolóeszközt használjon, amely a Windows operációs rendszer által használt FAT32 vagy NTFS fájlrendszerrel lett formázva. Előfordulhat, hogy a Windows által nem támogatott segédprogrammal formázott USB-eszközök nem ismerhetők fel.
- ▶ Csatlakoztassa a külső áramforrást (több mint 0,5 A) igénylő USB-tárolóeszközöket az áramforráshoz. Ha ezt elmulasztja, előfordulhat, hogy nem ismerhető fel az eszköz.
- ▶ Az USB-eszközt az eszköz gyártója által ajánlott USB-kábel használatával csatlakoztassa.
- ▶ Előfordulhat, hogy egyes USB-tárolóeszközök nem támogatottak vagy használatuk nem zökkenőmentes.
- ▶ Az USB-háttértároló fájl-hozzárendelési módja megegyezik a Windows XP rendszerével. A fájlnev az angol ábécé legfeljebb 100 karakteréből állhat.
- ▶ Készítsen biztonsági másolatot az USB-memóriaegységen tárolt fájlokról, mert az adatok esetleg sérülhetnek. Az adatok elvesztéséből származó károkért nem vállalunk felelősséget.
- ▶ Ha az USB-merevlemez nem kap külső tápellátást, akkor előfordulhat, hogy a készülék nem észleli az USB-eszközt. Ezért mindenképpen csatlakoztassa külső áramforrásra. - Külső tápellátásként használjon hálózati adaptert. A külső tápellátáshoz nem biztosítunk USB-kábelt.
- ▶ Ha az USB-memóriaegység több partíciót tartalmaz, vagy többféle kártya olvasására alkalmas USB-kártyaolvasó használata esetén legfeljebb 4 partíciót vagy USB-memóriaegységet használhat.
- ▶ Ha az USB-memóriaegység többféle kártya olvasására alkalmas USB-kártyaolvasóhoz van csatlakoztatva, akkor az azon tárolt adatok esetleg nem ismerhetők fel.
- ▶ Ha az USB-memóriaegység nem működik megfelelően, akkor a memóriaegységet húzza ki, majd csatlakoztassa újra.
- ▶ Az USB-memóriaegységek észlelési ideje függ azok típusától.
- ▶ Ha Készenléti módban USB-memóriaegységet csatlakoztat a készülékhez, akkor az adott merevlemez tartalma a TV-készülék bekapcsolása során automatikusan betöltődik.
- ▶ USB külső merevlemez használata esetén a javasolt kapacitás legfeljebb 1 TB, USB memóriaegység esetén pedig legfeljebb 32 GB.
- ▶ A javasolt méretnél nagyobb memóriakapacitással rendelkező eszközök esetleg nem működnek megfelelően.
- ▶ Ha az „Energy Saving” (energiatakarékos) funkcióval rendelkező USB külső merevlemez nem működik megfelelően, akkor kapcsolja ki, majd be a merevlemezt.
- ▶ A készülék támogatja az USB 2.0 verziónál korábbi USB-tárolóeszközök használatát is. Ugyanakkor előfordulhat, hogy a filmlistában ezek az eszközök nem jelennek meg helyesen.
- ▶ A rendszer egy mappán belül maximum 999 mappát vagy fájlt ismer fel.
- ▶ Ha túl sok mappa vagy fájl van egy mappában, előfordulhat, hogy nem működik megfelelően.

# AZ USB- VAGY SZÁMÍTÓGÉPES ESZKÖZ HASZNÁLATA

## DLNA

### A DLNA

A TV-készülék a DLNA-kiszolgálón tárolt sokféle film-, fénykép- és zenefájl lejátszására és megjelenítésére képes, a fényképmegjelenítésre vonatkozóan DLNA-tanúsítást kapott.

A Digital Living Network Alliance (DLNA) olyan iparágakon túlmutató szervezet, melynek tagjai fogyasztói elektronikai, számítástechnikai és mobileszközöket gyártó vállalatok. A Digital Living lehetővé teszi digitális adathordozók megosztását vezetékessé vagy vezeték nélküli otthoni hálózat segítségével.

A DLNA-tanúsítvány emblémája egyszerűen felismerhetővé teszi a DLNA együttműködési elveknek való megfelelést. A TV-készülék megfelel a DLNA együttműködési elvek 1.5-ös verziójában foglaltaknak. A DLNA-kiszolgálóról szoftvert futtató számítógép, vagy egyéb DLNA-kompatibilis eszköz TV-hez csatlakoztatása esetén előfordulhat, hogy módosítani kell a szoftvert, ill. az eszközök beállításait. Erről lásd a szoftver vagy az adott eszköz kézikönyvét/használati útmutatóját.

A használható fájl típusokkal és más utasításokkal kapcsolatban lásd a 93. – 127. oldalt.

### ! MEGJEGYZÉS

- ▶ A TV-hez mellékelte Nero MediaHome 4 Essentials CD-ROM egy testreszabott szoftvert tartalmaz a TV-n történő fájl- és mappamegosztáshoz.
- ▶ A mellékelte Nero MediaHome 4 Essentials szoftver nem támogatja a következő funkciókat: Átkódolás, távoli felhasználói interfész, TV-vezérlés, internetszolgáltatások és Apple iTunes
- ▶ Jelen kézikönyvben a Nero MediaHome 4 Essentials szoftver angol nyelvű verziójára vonatkozóan talál útmutatást és szemléltető ábrákat. Kövesse a megfelelő nyelvi verzió vonatkozó műveleteiben foglaltakat.
- ▶ Ha túl sok mappa vagy fájl van egy mappában, előfordulhat, hogy nem működik megfelelően.
- ▶ A DLNA opcióhoz használja a Nero MediaHome programot, amely a TV tartozéka. Azt azonban nem garantálhatjuk, hogy a harmadik féltől származó programok tökéletesen működnek.
- ▶ Kiválaszthat egy csatornát, miközben a kis előnézeti csatornalistát nézi a TV képernyőjén.
- ▶ Ha a DLNA opció nem működik megfelelően, ellenőrizze a hálózati beállításokat.
- ▶ Ha rendellenes működés tapasztalható vagy hiba lép fel a Nero Media Home programban, akkor előfordulhat, hogy a DLNA opció nem működik megfelelően. Ebben az esetben lépjen ki a Nero Media Home programból, és indítsa újra. Letöltheti a Nero Media Home legfrissebb verzióját, ha rákattint a program bal alsó sarkában lévő kérdőjelre.
- ▶ Ha nem stabil a hálózat, előfordulhat, hogy a lejátszás során lelassul az eszköz vagy töltésre van szükség.
- ▶ A videók DLNA módban való lejátszása esetén a Többszörös hang és a Felirat funkciók nem támogatottak.
- ▶ DLNA módban a Teljes képernyő kiválasztása esetén a megjelenített képernyő aránya eltérhet az eredetitől.
- ▶ Ha egynél több TV van csatlakoztatva egyetlen kiszolgálóhoz DLNA módban, akkor a kiszolgáló teljesítményétől függően előfordulhat, hogy az adott fájl nem játszható le megfelelően.
- ▶ Ha a kiszolgáló nem adja meg a lejátszási időre vonatkozó információt, akkor "--:--:--" jelenik meg.
- ▶ A Filmlista használata esetén nem játszhatók le a DLNA kiszolgálón lévő DRM/\*.\*.tp /\*.\*.trp fájlok.
- ▶ Ha be van kapcsolva a Fényképlista, akkor nem játszható le DLNA-kiszolgálón lévő \*.MPO fájl.
- ▶ A hozzáférési pont gyártójától függően előfordulhat, hogy a DLNA funkció nem működik megfelelően.

## A Nero MediaHome 4 Essentials alkalmazás telepítése

A Nero MediaHome 4 Essentials egy egyszerűen használható DLNA-kiszolgáló szoftver a Windows operációs rendszerhez.

### A Nero MediaHome 4 Essentials szoftver hardver és szoftver követelményei

- Windows® XP (legalább SP2), Windows Vista® (nem szükséges SP), Windows® XP Media Center Edition 2005 (legalább SP2), Windows Server® 2003
- Windows Vista® 64-bites verzió (az alkalmazás 32-bit módban fut)
- Merevlemez: 200 MB tárhely a Nero MediaHome önálló telepítéséhez
- 1,2 GHz Intel® Pentium® III vagy AMD Sempron™ 2200+ processzor
- Memória: 256 MB RAM
- Legalább 32 MB videomemóriájú grafikus kártya, legalább 800 x 600 pixel felbontás és 16-bites szín
- Windows® Internet Explorer® 6.0 vagy későbbi verzió
- DirectX® 9,0c 30-as kiadás (2006. augusztus) vagy későbbi verzió
- Hálózati környezet: 100 Mb Ethernet, WLAN (IEEE 802,11 b/g/n) (IEEE 802,11 n: Kivéve Oroszország)

- 1 Indítsa el a számítógépet, és helyezze be a Nero MediaHome 4 Essentials CD-ROM-ot a számítógép CD-ROM meghajtójába.  
A megjelenő telepítő varázsló végigkalauzolja a gyors és egyszerű telepítési műveleten.
- 2 Zárja be az összes Microsoft Windows programot, és lépjen ki a futó vírusellenőrző/-irtó programokból.
- 3 Helyezze be a Nero MediaHome 4 Essentials CD-ROM-ot a számítógép CD-ROM meghajtójába.
- 4 Kattintson a **Nero MediaHome 4 Essentials** pontra. Megkezdődik a telepítés előkészítése, és megjelenik a telepítő varázsló.
- 5 A sorozatszám beviteli képernyőjének megjelenítéséhez kattintson a **Következő** gombra.  
A **Következő** gombra kattintva lépjen tovább a következő lépésre.
- 6 A feltételek elfogadása esetén kattintson az **I accept the License Conditions** jelölőnégyzetbe, és kattintson a **Következő** gombra. A megállapodás elfogadása nélkül nem indul el a telepítés.
- 7 Kattintson a **Typical** opcióra, majd a **Következő** gombra. Megkezdődik a telepítés.
- 8 Ha részt kíván venni a névtelen adatgyűjtésben, jelölje be a jelölőnégyzetet, és kattintson a **Következő** gombra.
- 9 A telepítés befejezéséhez kattintson az **Kilép** gombra.



# AZ USB- VAGY SZÁMÍTÓGÉPES ESZKÖZ HASZNÁLATA

## Fájlok és mappák megosztása

A Nero MediaHome alkalmazás telepítése után adja hozzá a megosztani kívánt fájlokat.

- 1 Kattintson kétszer az Asztalon levő **Nero MediaHome 4 Essentials** ikonra.
- 2 Kattintson a bal oldali **Hálózat** ikonra, és adjon nevet a hálózatnak a **Hálózat neve** mezőben. A megadott hálózati nevet a TV felismeri.
- 3 Kattintson a bal oldalon levő **Shares** ikonra.
- 4 Kattintson a **Megosztott** képernyőn levő **Helyi mappák** lapra.
- 5 Kattintson a **Hozzáadás** ikonra, és nyissa meg a **Browse Folder** ablakot.
- 6 Válassza ki a - fájlokat tartalmazó -, megosztani kívánt mappát. A rendszer hozzáadja a kijelölt mappát a megosztott mappák listájához.
- 7 A kiszolgáló elindításához kattintson a **Start Server** ikonra.

### ! MEGJEGYZÉS

- ▶ Ha a megosztott fájlok vagy mappák nem jelennek meg a TV-n, kattintson rá a mappára a **Local Folders** lapon, majd kattintson a **Rescan Folder** elemre a **More** gomb mellett.
- ▶ További információkért és szoftvereszközökért látogasson el a **www.nero.com** címre.

## Megosztott tartalom lejátszása

Lehetősége van a számítógépen vagy másik DLNA-médiakiszolgálón tárolt filmek, fényképek és zene megjelenítésére, illetve lejátszására.

- 1 Indítsa el az otthoni hálózatra csatlakoztatott számítógép vagy egyéb eszköz kiszolgálóját.

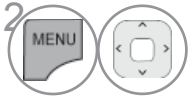

Válassza a **SAJÁT MÉDIA** lehetőséget.

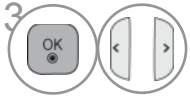

Válasszon a **Filmlista**, **Fényképlista** vagy **Zenelista** opciók közül.

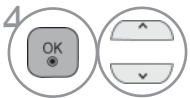

Válassza ki a DLNA-t.

A médiakiszolgálótól függően előfordulhat, hogy a TV-nek engedélyt kell kérnie a kiszolgálótól.

Az elérhető médiakiszolgálók újbóli kereséséhez nyomja meg a kék gombot.

### ! MEGJEGYZÉS

- ▶ A médiakiszolgálón levő fájl lejátszásához a TV-nek és a médiakiszolgálónak ugyanarra a hozzáférési pontra kell csatlakoznia.
- ▶ A **SAJÁT MÉDIA** menü kompatibilitását és elérhető funkcióit a DLNA-kiszolgáló (Nero MediaHome 4 Essentials) rendszerkörnyezetében teszteljük, ezért előfordulhat, hogy a fájlkövetelmények és lejátszási funkciók a **SAJÁT MÉDIA** alatt - a médiakiszolgálótól függően -, eltérőek lehetnek.
- ▶ Az ezen az oldalon leírt fájlkövetelmények nem minden esetben kompatibilisek. A fájlfunkciók és a médiakiszolgálók lehetőségei bizonyos mértékben korlátozottak lehetnek.
- ▶ A fényképek és zenék miniatűr nézeténél a nem támogatott fájlok is megjelenhetnek.
- ▶ A DLNA Film nem támogatja a filmminiatűröket.
- ▶ Ha a **SAJÁT MÉDIA** menü nem lejátszható zenefájlt tartalmaz, a TV kihagyja az adott fájlt, és a következőre ugrik.
- ▶ Előfordulhat, hogy a **SAJÁT MÉDIA** menüben a képernyőn látható fájlinformációk nem minden esetben megfelelőek a zene- és filmfájlokhoz.
- ▶ A TV csak a Nero MediaHome 4 által kínált feliratfájlokat tartalmazza.
- ▶ A felirat fájlnevének és a film fájlnevének meg kell egyeznie és egyazon mappában kell lennie.
- ▶ Ha azt követően ad hozzá felirat fájlokat, hogy a könyvtár indexelése már megtörtént, el kell távolítani a mappát a megosztások közül, majd ismét hozzáadni azt.
- ▶ A **SAJÁT MÉDIA** funkcióval való lejátszást és annak használatát meghatározza az otthoni hálózat állapota.
- ▶ Előfordulhat, hogy a médiakiszolgálón levő cserélhető adathordozók, pl. USB-meghajtó, DVD-meghajtó stb. fájljainak megosztása nem megfelelő.
- ▶ Ha a médiatartalmakat DLNA-kapcsolaton keresztül játssza le, a rendszer nem támogatja a DRM-védelemmel ellátott DivX fájlok lejátszását.
- ▶ A rendszer egy mappán belül maximum 200 mappát ismer fel.
- ▶ A rendszer egy mappán belül maximum 1000 mappát vagy fájlt ismer fel.

# AZ USB- VAGY SZÁMÍTÓGÉPES ESZKÖZ HASZNÁLATA

## FILMLISTA

USB- vagy számítógépes tárhelyen tárolt filmek lejátszására is lehetőség van.

A filmlista USB-eszköz csatlakoztatásakor jelenik meg. Videofájlok TV-készüléken történő lejátszására használható.

A filmlista az USB-mappában található filmeket tartalmazza, és támogatja lejátszásukat.

Lehetővé teszi a mappában található összes film lejátszását, illetve a kiválasztott fájlok megnyitását.

A filmlista a mappa és a filmfájlok adatait jeleníti meg.

A képernyőn megjelenő menü némileg eltérhet az ábrákon láthatótól. A képek csak példák, amelyek a készülék kezelését könnyítik meg.

Film (a használható fájlformátumok: .mpg/\*.mpeg/\*.dat/\*.ts/\*.trp/\*.tp/\*.vob/\*.mp4/\*.mov/\*.mkv/\*.dvix/\*.avi/\*.asf/\*.wmv/\*.avi(motion-jpeg)/\*.mp4(motion-jpeg)/\*.mkv(motion-jpeg))

Videóformátum: DivX3.11, DivX4.12, DivX5.x, DivX6, Xvid1.00, Xvid1.01, Xvid1.02, Xvid1.03, Xvid1.10 beta-1/beta-2, Mpeg-1, Mpeg-2, Mpeg-4, H.264/AVC, VC1, JPEG, Sorenson H.263

Hangformátum: Dolby Digital, AAC, Mpeg, MP3, LPCM, HE-AAC, ADPCM, WMA

Átviteli sebesség: 32 kbps - 320 kbps(MP3)

Külső filmfelirat-formátum: \*.smi/\*.srt/\*.sub(MicroDVD,Subviewer1.0/2.0)/\*.ass/\*.ssa/\*.txt(TMPlayer)/\*.psb(PowerDivX)

Belső filmfelirat-formátum: csak, XSUB (a DivX6 fájlokban használt filmfelirat-formátum)

- Előfordulhat, hogy a felhasználók által készített feliratok némelyike nem jelenik meg.
- A filmfeliratokban néhány speciális karakter használata nem támogatott.
- A filmfeliratokban a HTML-címkék használata nem támogatott.
- A támogatott nyelvektől eltérő nyelvű filmfeliratok használata nem lehetséges.
- A felirat betűtípusa és színe nem változtatható meg.
- A meghatározott nyelvektől eltérő feliratok nem jelennek meg.
- Előfordulhat, hogy az 1 MB vagy ennél nagyobb méretű feliratfájlokkal rendelkező videofájlok nem játszhatók le megfelelően.
- A hang nyelvének megváltoztatásakor előfordulhat, hogy a képernyőn is látható az átmenet (leállítás, gyorsabb visszajátszás stb.)
- Előfordulhat, hogy a sérült filmfájlok nem játszhatók le megfelelően, vagy esetükben a lejátszó bizonyos funkciói nem használhatók.
- Bizonyos kódolóprogramokkal létrehozott filmfájlok nem játszhatók le megfelelően.
- Ha a rögzített fájl hang- és képszerkezete nincs összefésülve („not interleaved”), csak a kép vagy a hang kerül lejátszásra.
- A maximális támogatott videofelbontás a jelszakasztól függően 1920x1080@25/30P vagy 1280x720@50/60P.
- A jelszakasztól függően a 1920X1080@25/30P vagy 1280x720@50/60P felbontású videók nem játszhatók le.
- A megadottól eltérő típusú és formátumú filmfájlokat a készülék nem minden esetben képes megfelelően lejátszani.
- **A filmfájlok maximális átviteli sebessége 20 Mbps.**
- Az 4.1-es vagy újabb verziójú kódolással készült profilok folyamatos lejátszása a H.264/AVC-ben nem garantálható.
- A DTS audiokodek használata nem támogatott.
- A 30 GB-nál nagyobb méretű filmfájlok lejátszása nem támogatott.
- A DivX videofájlnak és a hozzá tartozó feliratfájlnak ugyanabban a mappában kell lenniük.
- A feliratok megjelenítéséhez a feliratfájl és a videofájl nevének meg kell egyeznie.
- A nagy sebességű adatátvitelt nem támogató USB-kapcsolat használatával történő videolejátszás esetleg nem működik megfelelően.
- A GMC (Global Motion Compensation) és a Qpel (Quarterpel Motion Estimation) által kódolt filmfájlok nem támogatottak.
- Miközben a Filmlista funkció segítségével filmet néz, a kép a távirányító **ENERGY SAVING** és **AV MODE** gombjaival állítható. Az egyes képmegjelenítési üzemmódok felhasználói beállítása nem működik.
- A Trükk mód nem támogat semmilyen funkciót a ►► kivételével, ha a videofájlok nem rendelkeznek index információval.
- Videofájlok hálózati lejátszása esetén a Trükk mód 2-szeres sebességre korlátozódik.
- Előfordulhat, hogy nem játszhatók le azok a videofájlok, amelyek neve különleges karaktert tartalmaz.



## Támogatott DivX fájl





Fájlkiterjesztések	A/V	Kodek	Profil/Szint támogatás	Magyarázat
.asf .wmv	Videó	VC-1 Advanced Profile	Advanced Profile@Level3 (pl. 720p60, 1080i60, 1080p30)	Csak az SMPTE 421M VC-1 szabványnak megfelelő műsorok támogatottak.
		VC-1 Simple és Main Profiles	Simple Profile@Medium Level (pl. CIF, QVGA) Main Profile@High Level (pl. 1080p30)	
	Hang-	WMA Standard		
		WMA 9 Professional		
.divx .avi	Videó	DivX3.11	Advanced Simple Profile (pl. 720p/1080i)	A Global Motion Compensation vagy Quarterpel Motion Estimation nem támogatott. Az adott szintaxist használó műsorok nem támogatottak.
		DivX4 DivX5 DivX6		
XVID	Main Profile@ Level 4.1 Main Profile@ Level 4.1 (pl. 720p60, 1080i60, 1080p30)			
H.264 / AVC				
	Audió	MPEG-1Layer I, II MPEG-1 Layer III(MP3) Dolby Digital		
.mp4 .m4v	Videó	H.264 / AVC	Main Profile@ Level 4.1 Main Profile@ Level 4.1 (pl. 720p60, 1080i60, 1080p30)	A Global Motion Compensation vagy Quarterpel Motion Estimation nem támogatott. Az adott szintaxist használó műsorok nem támogatottak.
		MPEG-4 Part 2	Advanced Simple Profile (pl. 720p/1080i)	
Audió	AAC	AAC-LC és HE-AAC		
.mkv	Videó	H.264 / AVC	Main Profile@ Level 4.1 Main Profile@ Level 4.1 (pl. 720p60, 1080i60, 1080p30)	Az elérhető MKV tartalom kódolása a nyílt forráskódú x264 kodekkel történt.
	Audió	AAC Dolby Digital	AAC-LC és HE-AAC	
.ts .trp .tp	Videó	H.264 / AVC	Main Profile@ Level 4.1 Main Profile@ Level 4.1 (pl. 720p60, 1080i60, 1080p30)	Csak az SMPTE 421M VC-1 szabványnak megfelelő műsorok támogatottak.
		MPEG-2	Main Profile@High Level (pl. 720p60, 1080i60)	
		VC-1	Simple Profile@Medium Level (pl. CIF, QVGA) Main Profile@High Level (pl. 1080p30) Advanced Profile@Level3 (pl. 720p60, 1080i60, 1080p30)	
	Audió	MPEG-1Layer I, II MPEG-1 Layer III(MP3) Dolby Digital		
AAC		AAC-LC és HE-AAC		
.vob	Videó	MPEG-1 MPEG-2	Main Profile@High Level (pl. 720p60, 1080i60)	
	Audió	Dolby Digital MPEG-1Layer I, II DVD-LPCM		
.mpg	Videó	MPEG-1	Main Profile@High Level (pl. 720p60, 1080i60)	Csak a TS, PS vagy ES szerint konfigurált műsorok (????)
	Audió	MPEG-1Layer I, II		

# AZ USB- VAGY SZÁMÍTÓGÉPES ESZKÖZ HASZNÁLATA

## A képernyő részei

Az **USB-t** a **BEMENET** menüben is beállíthatja.

1   Válassza a **SAJÁT MÉDIA** lehetőséget.

2     Válassza a **Filmlista** lehetőséget.

1 Lépés felsőbb mappaszintre  
2 Aktuális oldal/Összes oldal  
3 A távirányító megfelelő gombjai  
4 A kijelölt mappa tartalma  
5 A kijelölt 1 mappa aktuális oldala / teljes oldalszáma

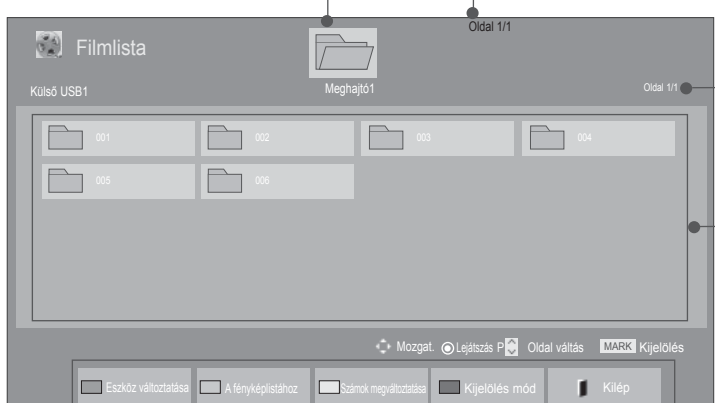

- Előfordulhat, hogy bizonyos fájlok csak ikonként jelennek meg az előnézetben.



- A nem támogatott fájlok csak ikonként jelennek meg az előnézetben.





- A rendellenes fájlok bittérkép formában jelennek meg.



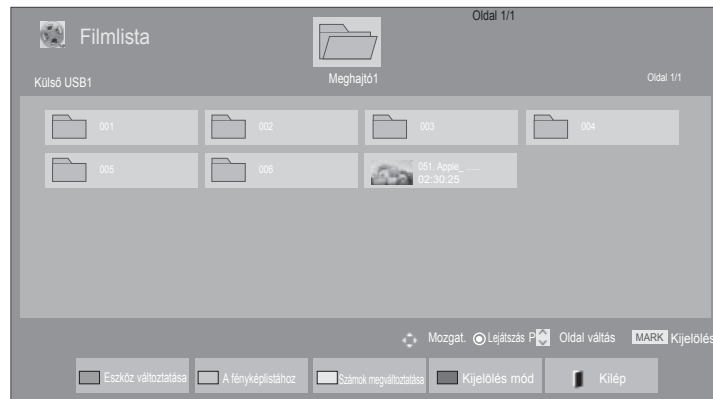

## Filmválasztás

### ■ Filmfájlok lejátszása









1  Válassza ki a célmappát vagy-meghajtót.

• A filmek oldalán a **P** ^ v gombbal navigálhat.

2   Válassza ki a lejátszani kívánt film címét.

3  Filmfájl lejátszása.



## A távirányító használata

	Az eszköz megváltoztatása.
	A <b>ZÖLD</b> gomb ismételt megnyomásával váltson <b>Fényképlista -&gt;Zenelista</b> között.
	5 nagy fénykép vagy egyszerű lista megjelenítése.
	Váltás a <b>Kijelölés</b> mód funkcióra.
	Visszatérés a TV-nzéshez.
	A <b>PLAY(▶)</b> gomb megnyomásával visszatérhet a normál lejátszási üzemmódba.

# AZ USB- VAGY SZÁMÍTÓGÉPES ESZKÖZ HASZNÁLATA

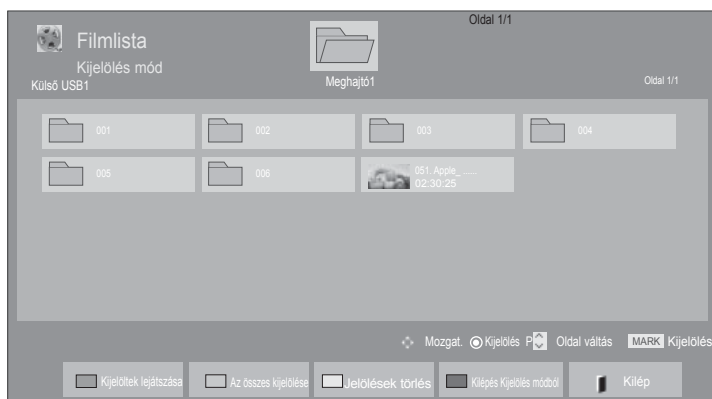
## ■ Kijelölt filmek lejátszása



-  Válassza ki a célmappát vagy-meghajtót.
-   Válassza ki a lejátszani kívánt film címét.
-  vagy  Váltás a **Kijelölés** mód funkcióra.
-   A megfelelő filmfájl kijelölése.
-  A kijelölt filmfájl lejátszása.





- Ha több filmet jelölt meg, a készülék a megjelölt filmeket egymás után játssza le.

### ! MEGJEGYZÉS

- ▶ Ha a fájl formátuma nem támogatott, megjelenik a nem támogatott fájlformátumra figyelmeztető üzenet.



## A távirányító használata

 <b>VÖRÖS</b>	A kijelölt filmfájl lejátszása. Ha a filmfájl lejátszása befejeződött, automatikusan elkezdődik a következő kijelölt fájl lejátszása.
 <b>ZÖLD</b>	A képernyőn látható összes film kijelölése.
 <b>SÁRGA</b>	Minden kijelölt film kijelölésének megszüntetése.
 <b>KÉK</b>	Kilépés a <b>Kijelölés</b> mód funkcióból.
	Visszatérés a TV-nézéshez.

### ! MEGJEGYZÉS

- ▶ Ha a filmfájl lejátszásának megállítása után ugyanazt a fájlt játssza le, és a képernyőmenüben az „Igen” lehetőséget választja, a film a leállítás pontjától folytatódik.
- ▶ Ha a mappában folytatódó fájlok vannak, automatikusan a következő fájl lejátszása kezdődik el. Ez alól kivétel, ha a Filmlista **Ismétlés** funkciójának beállítása „Be” (lásd a 104. oldalt), vagy ha a fájl lejátszásra kijelölt fájl.

# AZ USB- VAGY SZÁMÍTÓGÉPES ESZKÖZ HASZNÁLATA

## A Filmlista funkció használata – lejátszás



- Az Ön TV-készülékének egyes részei eltérhetnek az ábrán láthatóktól.

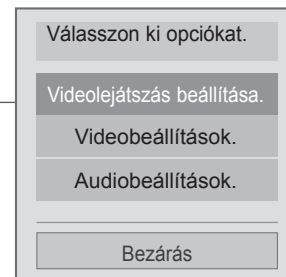

1  vagy  Az **Opció** menü megjelenítése.

2  vagy  Válassza a **Videolejátszás beállítása.**, **Videobeállítások.** vagy **Audiobeállítások** lehetőséget. vagy **3D videó beállítása.**(Csak a 42/47LX6\*\*\*, 47/55LX9\*\*\*, 50/60PX9\*\*\*).

### ! MEGJEGYZÉS

- ▶ A **Filmlista** beállításainak módosítása nincs hatással a **Fényképlista** és **Zenelista** beállításaira.
- ▶ A **Fényképlista** és **Zenelista** módosításai hasonlóképpen változnak a **Fényképlista** és **Zenelista** menüben, kivéve a **Filmlista** esetében.
- ▶ Ha leállítás után folytatja a videófájl lejátszását, a lejátszás a leállítás pontjától folytatódik.



## A távirányító használata

■	A filmfájl lejátszásának megállítása.
▶	A <b>PLAY(▶)</b> gomb megnyomásával visszatérhet a normál lejátszási üzemmódba.
II	<p>Lejátszás közben nyomja meg a <b>Pause(II)</b> (Szünet) gombot.</p> <ul style="list-style-type: none"> <li>■ Ekkor a képernyőn állókép jelenik meg.</li> <li>■ Ha a szüneteltetést követően 10 percen át nem nyom meg egyetlen gombot sem, a TV-készülék visszaáll lejátszási üzemmódba.</li> <li>■ Lassított lejátszáshoz nyomja meg a <b>Pause(II) (Szünet)</b>, majd a <b>FF(▶▶)</b> gombot.</li> </ul>
◀◀ / ▶▶	<p>Lejátszáskor: nyomja meg többször a <b>REW(◀◀)</b> gombot a gyorsításhoz ◀◀(x2) -&gt; ◀◀◀◀(x4) -&gt; ◀◀◀◀◀◀(x8) -&gt; ◀◀◀◀◀◀◀◀(x16) -&gt; ◀◀◀◀◀◀◀◀◀(x32) . nyomja meg többször a <b>FF(▶▶)</b> gombot a gyorsításhoz ▶▶(x2)-&gt; ▶▶▶▶(x4) -&gt; ▶▶▶▶▶▶(x8) -&gt; ▶▶▶▶▶▶▶▶(x16) -&gt; ▶▶▶▶▶▶▶▶▶▶(x32).</p> <ul style="list-style-type: none"> <li>■ A gombok ismételt megnyomásával növelheti a gyors előre- vagy visszatekerés sebességét.</li> </ul>
MENU vagy Q.MENU	Az <b>Opció</b> menü megjelenítése.
BACK	<p>A menü elrejtése teljes képernyős üzemmódban.</p> <ul style="list-style-type: none"> <li>■ Teljes képernyős módban a menüt az <b>OK</b> gombbal tudja ismét megjeleníteni.</li> </ul>
EXIT	Visszatérés a TV-nézéshez.
<>	<ul style="list-style-type: none"> <li>■ Lejátszás közben a &lt; vagy a &gt; gomb segítségével megjeleníthető az aktuális pozíciót mutató kurzor a képernyőn.</li> </ul>
ENERGY SAVING	A képernyő fényerejének módosításához nyomja meg többször egymás után az <b>ENERGY SAVING</b> (Energiatakarékos üzemmód) gombot. (lásd: 138)
AV MODE	A kívánt jelforrás kiválasztásához nyomja meg többször az <b>AV MODE</b> (AV MÓD) gombot (lásd: 66)

# AZ USB- VAGY SZÁMÍTÓGÉPES ESZKÖZ HASZNÁLATA

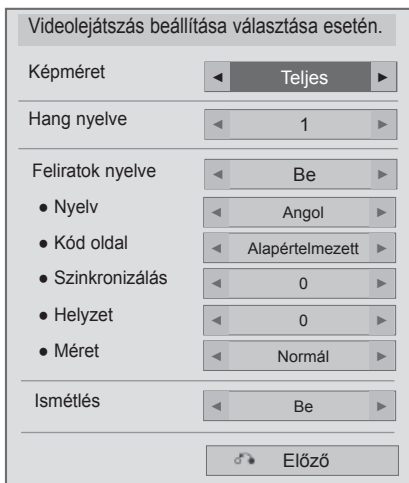
## ■ A „Videolejátszás beállítása”,



1   Válassza a **Képméret**, **Hang nyelve**, **Feliratok nyelve** vagy **Ismétlés** lehetőséget.

2  Adja meg a kívánt beállításokat.

Feliratok nyelve	Támogatott nyelv
latin1	angol, spanyol, francia, német, olasz, svéd, finn, holland, portugál, dán, román, norvég, albán, kelta, walesi, ír, katalán, valenciai.
latin2	bosnyák, lengyel, horvát, cseh, szlovák, szlovén, szerb, magyar
latin4	észti, lett, litván
cirill	bolgár, macedón, orosz, ukrán, kazah
görög	görög
török	török

- ▶ **Képméret:** A kívánt képformátum kiválasztása a film lejátszása közben.
- ▶ **Hang nyelve:** A hang nyelvcsoportjának (Language Group) módosítása filmlejátszás közben. Nem lehet egyetlen hangsávval rendelkező fájlt kiválasztani.
- ▶ **Feliratok nyelve:** A felirat be-/kikapcsolása.
- ▶ **Nyelv:** SMI filmfelirat esetén bekapcsolva, a felirat nyelve választható.
- ▶ **Kód oldal:** Megválasztható a felirat betűtípusa. Az alapértelmezett beállításban a betűkészlet azonos a menük betűkészletével.
- ▶ **Szinkronizálás:** A megjelenített szöveg és a film eltéréseinek szinkronizálása -10 és +10 másodperc között, 0,5 másodperces lépésekkel.
- ▶ **Helyzet:** A felirat helyzetének (fent vagy lent) beállítása lejátszás közben.
- ▶ **Méret:** Filmlejátszás közben módosíthatja a felirat méretét.
- ▶ **Ismétlés:** A filmlejátszás ismétlés-funkciójának be- és kikapcsolása. Bekapcsolt állapotban a készülék ismételt lejátszsa a mappában lévő fájlt. Ha két, egymást követő fájl neve megegyezik, a lejátszás akkor is elindulhat, ha az ismételt lejátszás ki van kapcsolva.

### ! MEGJEGYZÉS

- ▶ Egy felirat fájlban belül maximum 10 000 szinkronblokk támogatott.
- ▶ Videó lejátszása közben a képméret a **KÉPARÁNY** gombbal állítható be.

## ■ A Videobeállítás választása esetén

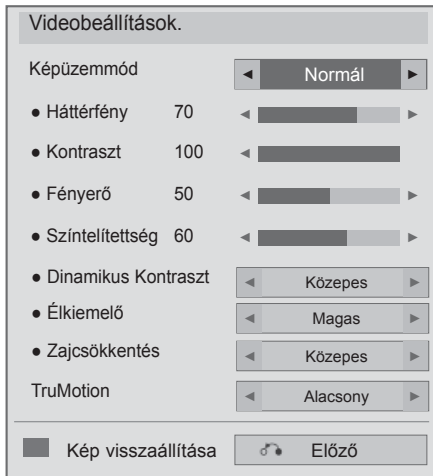

- Az Ön TV-készülékének egyes részei eltérhetnek az ábrán láthatóktól.

(Csak LCD TV/LED LCD TV típusok esetén)

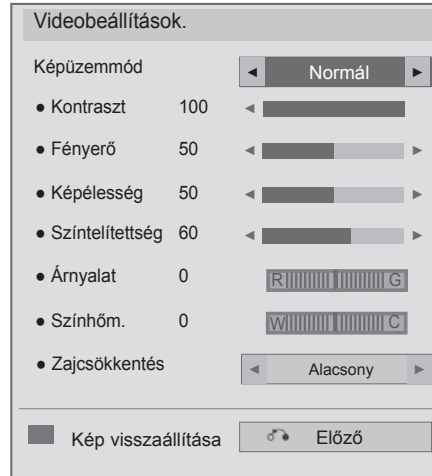

(Csak Plazma TV típusok esetén)





-   Válassza a **Képüzemmód** vagy **TruMotion** lehetőséget.
-  Adja meg a kívánt beállításokat. (Lásd a 139 - 148. oldalon)

# AZ USB- VAGY SZÁMÍTÓGÉPES ESZKÖZ HASZNÁLATA

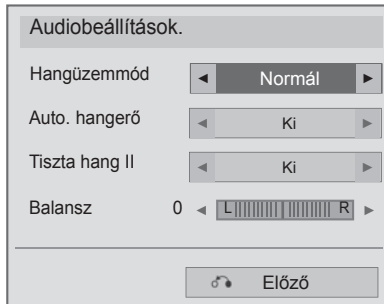
## ■ A Hangbeállítás választása esetén



- 1   Válassza a **Hangüzemmód**, **Auto. hangerő**, Tiszta hang II vagy Balansz lehetőséget.
- 2  Adja meg a kívánt beállításokat. (Lásd a 154 - 158. oldalon)

## ■ A 3D videobeállítás kiválasztása esetén, (Csak a 42/47LX6\*\*\*, 47/55LX9\*\*\*, 50/60PX9\*\*\*)

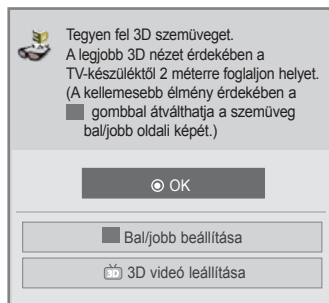

vagy

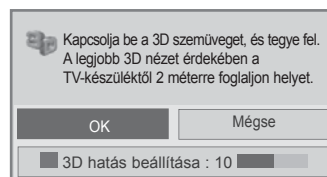

vagy

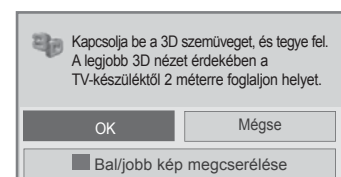

További információkért tekintse meg a Használati útmutató 3D képképzés című részét.

# PHOTO LIST (FÉNYKÉPLISTA)

USB- vagy számítógépes tárhelyen tárolt fényképek megtekintésére is lehetőség van.

A képernyőn megjelenő menü némileg eltérhet az ábrákon láthatótól. A képek csak példák, amelyek a készülék kezelését könnyítik meg.

Miközben a Photo List (fényképek listája) funkció használatával fényképeket néz, a képmegjelenítési üzemmód nem módosítható.

## FÉNYKÉP (\*.JPEG) fájlok támogatása

Alapvonal: 64 x 64 - 15360 x 8640

Progresszív: 64 x 64 - 1920 x 1440

- Csak JPEG-fájlok játszhatók le.
- A nem támogatott képek ikonként jelennek meg.
- Hibás fájl vagy olyan fájlformátum esetén, amely nem játszható le, hibaüzenet jelenik meg.
- Előfordulhat, hogy a hibás fájlok nem jeleníthetők meg megfelelően.
- A nagy felbontású képek teljes képernyős megjelenítése néhány másodpercet vehet igénybe.

Csak 42/47LX6\*\*\*, 47/55LX9\*\*\*, 50/60PX9\*\*\*

	Fájlkiterjesztések	Elem	Profil
2D	jpeg jpg jpe	támogatott fájlformátum	SOF0: Alapvonal SOF1: Bővített képkockasorozat SOF2: Progresszív
		fénykép mérete	Min: 64 x 64 Max. - normál típus: 15 360 (szé) x 8640 (ma) Progresszív típus: 1920 (szé) x 1440 (ma)
3D	mpo	támogatott fájlformátum	mpo
		fénykép mérete	4:3 méret: 3,648 x 2,736 2,592 x 1,944 2,048 x 1,536 3:2 méret: 3,648 x 2,432

## A képernyő részei

Az **USB-t** a **BEMENET** menüben is beállíthatja.

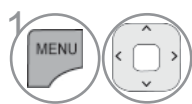

Válassza a **SAJÁT MÉDIA** lehetőséget.

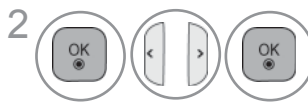

Válassza a **Fényképlista** menüpontot.

- 1 Lépés felsőbb mappaszintre
- 2 Aktuális oldal/Összes oldal
- 3 A távirányító megfelelő gombjai
- 4 A kijelölt mappa tartalma
- 5 A kijelölt 1 mappa aktuális oldala / teljes oldalszáma

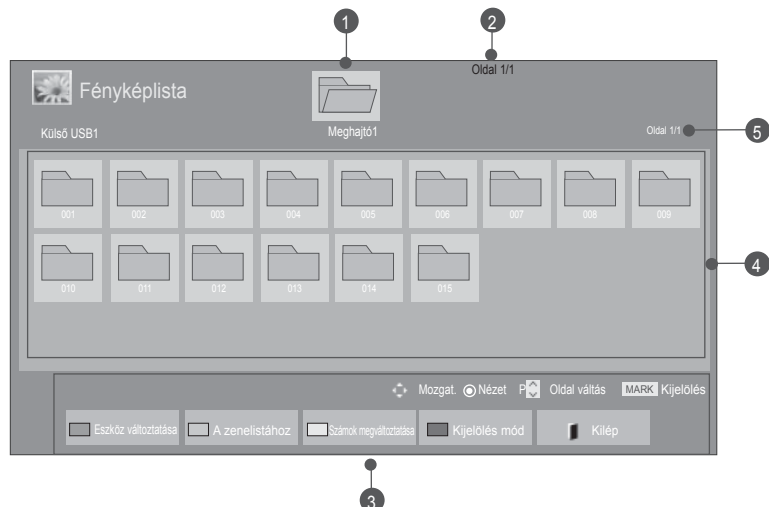







# AZ USB- VAGY SZÁMÍTÓGÉPES ESZKÖZ HASZNÁLATA

## Fénykép kiválasztása





### ■ Fényképállományok lejátszása esetén



-  Válassza ki a célmappát vagy-meghajtót.
-   Válassza ki a megfelelő fényképet.
-  Megjelennek a fényképállományok.

• A **P** ^ v gomb segítségével navigálhat a fényképet tartalmazó oldalon.

## A távirányító használata

	Az eszköz megváltoztatása.
	A <b>ZÖLD</b> gombot többször megnyomva, váltson <b>Zenelistáról -&gt;Filmlistára</b> .
	5 nagy fénykép vagy egyszerű lista megjelenítése.
	Váltás a <b>Kijelölés</b> mód funkcióra.
	Visszatérés a TV-nézéshez.

## ■ A kiválasztott fényképfájlok megjelenítése esetén







-  Válassza ki a célmappát vagy-meghajtót.
-   Válassza ki a megfelelő fényképeket.
-  vagy  Váltás a **Kijelölés** mód funkcióra.
-   A megfelelő fényképfájl kijelölése.
-  A kijelölt fényképfájl megjelenítése.

- Egy vagy több fénykép kijelölésekor megtekintheti mindegyiket, illetve diavetítést is készíthet azokból. Ha nincsenek kijelölt képek, megtekintheti a mappa valamennyi fényképét önállóan, illetve diavetítés formájában is.

# AZ USB- VAGY SZÁMÍTÓGÉPES ESZKÖZ HASZNÁLATA

## A távirányító használata





 <b>VÖRÖS</b>	A kijelölt fénykép fájl megjelenítése.
 <b>ZÖLD</b>	A képernyőn látható összes fénykép kijelölése.
 <b>SÁRGA</b>	Minden kijelölt fénykép kijelölésének megszüntetése.
 <b>KÉK</b>	Kilépés a <b>Kijelölés</b> mód funkcióból.
	Visszatérés a TV-nézéshez.

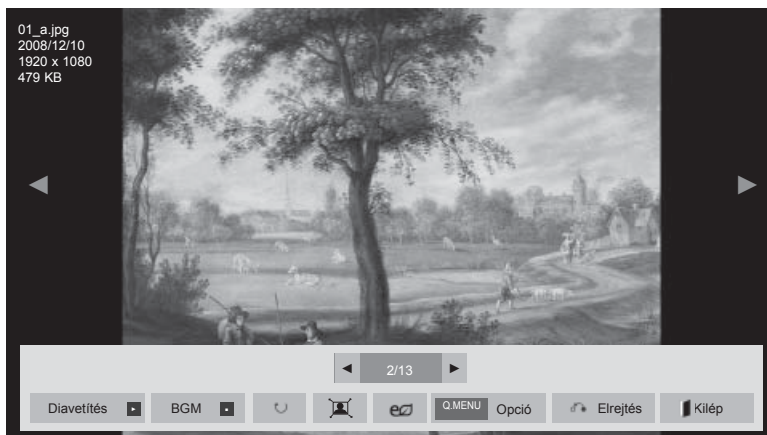

## Fényképek megtekintése

A teljes képernyős nézetben további megjelenítési lehetőségek állnak rendelkezésre.



A fénykép méretaránya befolyásolhatja a teljes képernyős módú megjelenítés méretét.  
Az előző menübe a **KILÉP** gombbal térhet vissza.

-  Válassza ki a célmappát vagy-meghajtót.
-   Válassza ki a megfelelő fényképet.
-  A kiválasztott fénykép megjelenik teljes képernyős nézetben.

• A **P**   gomb segítségével navigálhat a fényképeket tartalmazó oldalon.

- A fényképlistára a **KILÉP** gomb megnyomásával térhet vissza.
- A súgót a **BACK (VISSZA)** gomb megnyomásával kapcsolhatja ki.

# AZ USB- VAGY SZÁMÍTÓGÉPES ESZKÖZ HASZNÁLATA

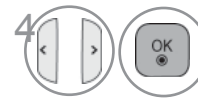

Válassza a **Diavetít.**, **BGM**, **↻** (**Forgatás**), **🖼️/👤**, **🔍**, **Opció**, **Elrejtés** vagy **Kilép** lehetőséget.

- A < > gombok segítségével kiválaszthatja a következő vagy előző fényképet.
- A < > gombok segítségével választhatja ki és szabályozhatja a teljes képernyős menüt.

- ▶ **Diavetít.** : Ha nincs kiválasztott kép, az aktuális mappában található összes fénykép lejátszásra kerül a diavetítés során. Ha néhány fénykép ki van választva, akkor azok diavetítés formájában jelennek meg.
  - A képváltás sebességét az **Opció** menüben lehet megadni.
- ▶ **BGM** (Háttérzene): Állítson be háttérzenét a teljes képernyős képnézegető módban.
  - A funkció használata előtt állítsa be a háttérzene eszközt és az albumot az Opciók menüben.
  - Az **Opció** menüt a távirányítón levő **Q.MENU (GYORSMENÜ)** vagy **MENU (MENU)** gombbal állíthatja be.
- ▶ **↻ (Forgatás)**: Fényképek elforgatása.
  - A fénykép elforgatása 90°, 180°, 270°, 360°-kal az óramutató járásával megegyező irányban.
  - Ha a kép szélessége meghaladja a támogatott magasságot, a kép nem forgatható el.
- ▶ **🖼️/👤**: A fényképet Teljes vagy Eredeti módban tekintheti meg.
- ▶ **🔍** : A képernyő fényerejének növeléséhez nyomja meg többször egymás után az **ENERGY SAVING (ENERGIATAKÁRÉKOS ÜZEMMÓD)** gombot (lásd: . oldal 138)
- ▶ **Opció**: Adja meg a **Diav. sebes.** és a **BGM** értékeket.
  - A ^ v < > és az **OK** gombbal adja meg az értékeket. A beállítások mentéséhez nyomja meg az **OK** gombot.
  - Háttérzene lejátszása közben nem módosítható a **BGM** beállítása.
  - Csak azt az eszközön tárolt MP3 mappát választhatja ki, melyből jelenleg a fényképet megjeleníti.
- ▶ **Elrejtés**: A menü elrejtése teljes képernyős módban.
  - Teljes képernyős módban a menü újbóli megjelenítéséhez nyomja meg az **OK** gombot.

A fényképlista a **KILÉP** gombbal térhet vissza.

## A Fényképlista funkció használata



- Az Ön TV-készülékének egyes részei eltérhetnek az ábrán láthatóktól.

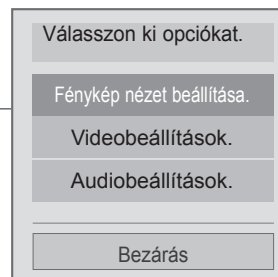

1  vagy  Az **Opció** menü megjelenítése.

2  Válasszon a **Fénykép nézet beállítása**, **Videobeállítások.** vagy **Audiobeállítások** lehetőséget. vagy **3D videó beállítása.**(Csak a 42/47LX6\*\*\*, 47/55LX9\*\*\*, 50/60PX9\*\*\*).



### ! MEGJEGYZÉS

- ▶ A **Filmlista** beállításainak módosítása nincs hatással a **Fényképlista** és **Zenelista** beállításaira.
- ▶ A **Fényképlista** és **Zenelista** módosításai hasonlóképpen változnak a **Fényképlista** és **Zenelista** menüben, kivéve a **Filmlista** esetében.
- ▶ 3D képmegjelenítés üzemmódban az Option (Opciók) menüpont nem használható. (Csak a 42/47LX6\*\*\*, 47/55LX9\*\*\*)
- ▶ Ha \*mpo képfájl megjelenítése közben háttérzenét (BGM) szeretne hallgatni, jelenítsen meg egy \*.jpg fájlt és az „Option – Set Photo View” (Opciók – képmegjelenítés beállítása) állítsa be a BGM mappát. Ezután az \*mpo fájl megjelenítése közben kijelölheti és hallgathatja a háttérzenét. (Csak a 42/47LX6\*\*\*, 47/55LX9\*\*\*)

# AZ USB- VAGY SZÁMÍTÓGÉPES ESZKÖZ HASZNÁLATA

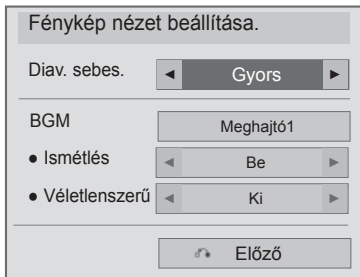
## ■ A Fénykép nézet beállítása esetén



- 1   Válassza a **Diav. sebes.** vagy **BGM** lehetőséget.
- 2  Adja meg a kívánt beállításokat.

## ■ A Videobeállítás választása esetén

- Az Ön TV-készülékének egyes részei eltérhetnek az ábrán láthatóktól.

(Csak LCD TV/LED LCD TV típusok esetén)

(Csak Plazma TV típusok esetén)

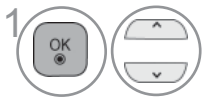
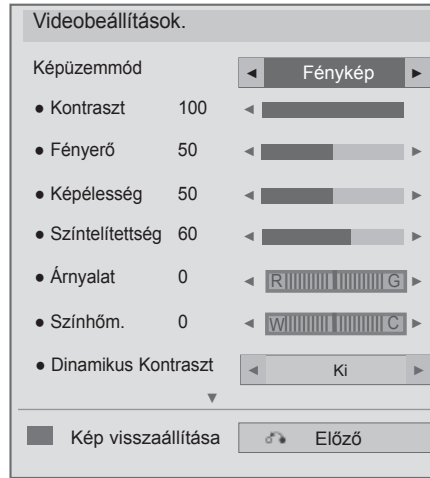
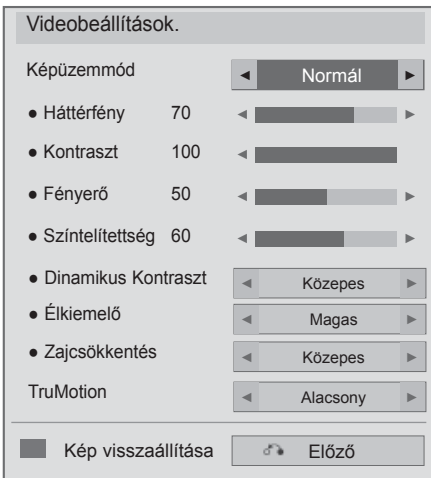

Válassza a **Képüzemmód** vagy **TruMotion** lehetőséget.







Adja meg a kívánt beállításokat. (Lásd a 139 - 148. oldalon)

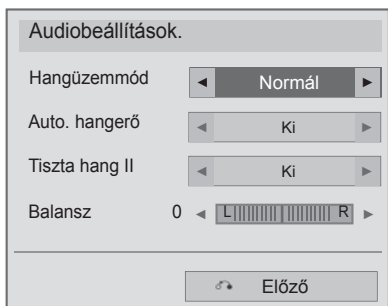

# AZ USB- VAGY SZÁMÍTÓGÉPES ESZKÖZ HASZNÁLATA

## ■ A Hangbeállítás választása esetén



-   Válassza a **Hangüzemmód**, **Auto. hangerő**, **Tiszta hang II** vagy **Balansz** lehetőséget.
-  Adja meg a kívánt beállításokat. (Lásd a 154 - 158. oldalon)

## ■ A 3D videobeállítás kiválasztása esetén, (Csak a 42/47LX6\*\*\*, 47/55LX9\*\*\*, 50/60PX9\*\*\*)

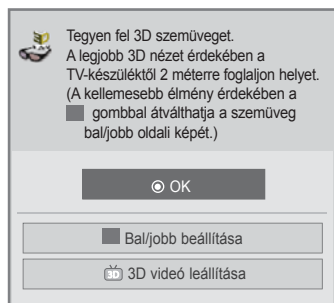

vagy

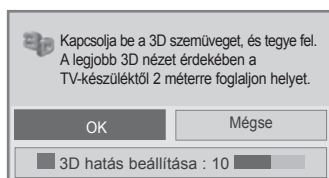

vagy

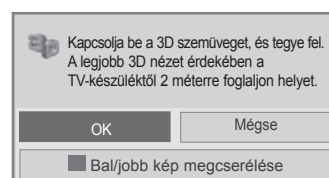

További információkért tekintse meg a Használati útmutató 3D képalkotás című részét.

# MUSIC LIST (ZENELISTA)

USB- vagy számítógépes tárhelyen tárolt zeneszámok lejátszására is lehetőség van.

A megvásárolt zenei fájlok (\*.MP3) szerzői jogvédelem alá eshetnek. Az ilyen fájlok lejátszását nem minden esetben teszi lehetővé a készülék.

Az USB-eszközökön található zeneszámokat a készülék lejátszza.

A képernyőn megjelenő menü némileg eltérhet az ábrákon láthatótól. A képek csak példák, amelyek a készülék kezelését könnyítik meg.

ZENEI (\*.MP3) fájlok támogatása

Átviteli sebesség: 32–320 kbps

- Mintavételi frekvencia MPEG1 layer3: 32 kHz, 44.1 kHz, 48 kHz
- Mintavételi frekvencia MPEG2 layer3: 16 kHz, 22.05 kHz, 24 kHz

## A képernyő részei

Az **USB-t** a **BEMENET** menüben is beállíthatja.

1 Válassza a **SAJÁT MÉDIA** lehetőséget.

2 Válassza az **Zenelista** menüpontot.

1 Preview (Előnézet): Ha az albumhoz tartozik lemezborító, akkor az megjelenik.

2 Lépés felsőbb mappaszintre

3 Aktuális oldal/Összes oldal

4 A távirányító megfelelő gombjai

5 A kijelölt mappa tartalma

6 A kijelölt <sup>2</sup> mappa aktuális oldala / teljes oldalszáma

**Zenelista**  
Külső USB1 Meghajtó1 Oldal 1/1

001 - B01.mp3 00:00 002 - B02.mp3 00:00 003 - B03.mp3 00:00 004 - B04.mp3 00:00  
005 - B05.mp3 00:00

Mozgat. Lejátszás P Oldal váltás MARK Kijelölés





Eszköz változtatása A filmlistához Számok megváltoztatása Kijelölés mód Kilép

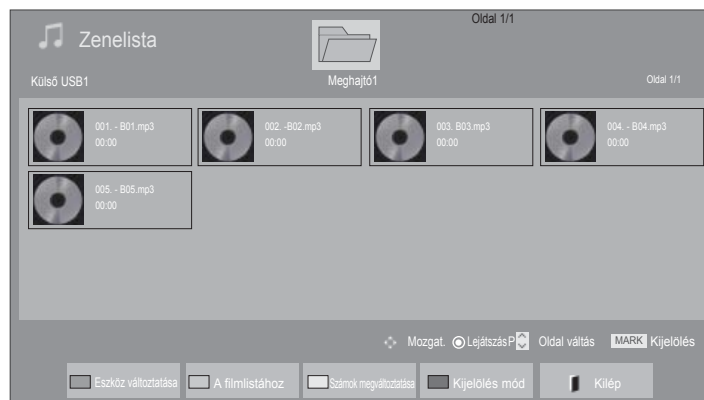

# AZ USB- VAGY SZÁMÍTÓGÉPES ESZKÖZ HASZNÁLATA

## Zene kiválasztása







### ■ Zenefájlok lejátszása esetén

- 1  Válassza ki a célmappát vagy-meghajtót.
- 2   Válassza ki a kívánt zeneszámokat.
- 3  Zenefájlok lejátszása.

• A **P**   gomb használatával felfelé/lefelé navigálhat a zeneszámokat tartalmazó oldalon.

## A távirányító használata

	Az eszköz megváltoztatása.
	A <b>ZÖLD</b> gomb ismételt megnyomásával válthat <b>Filmlistáról</b> -> <b>Fényképlistára</b> .
	5 nagy fénykép vagy egyszerű lista megjelenítése.
	Váltás a <b>Kijelölés</b> mód funkcióra.
	Visszatérés a TV-nézéshez.

## ■ Kijelölt zenefájlok lejátszása

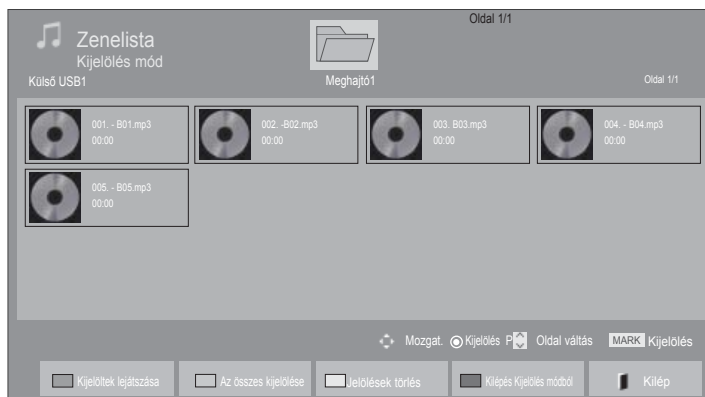





- 1  Válassza ki a célmappát vagy-meghajtót.
- 2   Válassza ki a kívánt zeneszámokat.
- 3  vagy  Váltás a **Kijelölés** mód funkcióra.
- 4   A kívánt zenefájl kijelölése.
- 5  A kijelölt zenefájl lejátszása.

- Ha jelölt meg zenefájlokat, a készülék a megjelölt fájlokat játssza le egymás után. Ha például csak egy zenefájlt kíván hallgatni folyamatosan ismételve, jelölje meg a zenefájlt, majd indítsa el a lejátszást. Ha nincs kijelölt zenefájl, lejátszáskor a mappában található összes fájl lejátszásra kerül.
- A véletlenszerű lejátszás bekapcsolásához az **Opció->Audiolejátszás beállítása->Véletlenszerű** menüpontban a **Be** lehetőséget válassza ki.

# AZ USB- VAGY SZÁMÍTÓGÉPES ESZKÖZ HASZNÁLATA

## A távirányító használata

	A kijelölt zenefájl megjelenítése.
	A képernyőn látható összes zenefájl kijelölése.
	Minden kijelölt zenefájl kijelölésének megszüntetése.
	Kilépés a <b>Kijelölés</b> mód funkcióból.
	Visszatérés a TV-nézéshez.

## Zenelejátszás a Zenelista funkció használatával



1  vagy  Az **Opció** menü megjelenítése.





2  Válassza az **Audiolejátszás beállítása** vagy az **Audiobeállítások** lehetőséget.

### ! MEGJEGYZÉS

- ▶ A Filmlista beállításainak módosítása nincs hatással a Fényképlista és Zenelista beállításaira.
- ▶ A Fényképlista és Zenelista módosításai hasonlóképpen változnak a Fényképlista és Zenelista menüben, kivéve a Filmlista esetében.
- ▶ Csak az éppen használt eszközön található zenét tudja meghallgatni.

# AZ USB- VAGY SZÁMÍTÓGÉPES ESZKÖZ HASZNÁLATA

## A távirányító használata

■	A zenefájl lejátszásának megállítása.
▶	A <b>PLAY(▶)</b> gomb megnyomásával visszatérhet a normál lejátszási üzemmódba.
II	Lejátszás közben a <b>Szünet (II)</b> gombot megnyomva szüneteltetheti a fájl lejátszását. A <b>Szünet(II)</b> gomb ismételt megnyomásával a fájl lejátszása folytatódik.
◀◀ / ▶▶	Lejátszáskor: A <b>REW(◀◀)</b> gombot megnyomva lejátszhatja az előző zenefájlt. Az <b>FF(▶▶)</b> gombot megnyomva lejátszhatja a következő zenefájlt.
	A kijelölt zenefájlok lejátszásának megkezdése és ugrás a <b>fényképlistára</b> .
	A képernyő fényerejének növeléséhez nyomja meg többször egymás után az <b>ENERGY SAVING (ENERGIATAKARÉKOS ÜZEMMÓD)</b> gombot. (Erről lásd a következő oldalt 138): A filmlista, fényképlista és zenelista alól csak a Ki/Kép kikapcsolása lehetőség használható (csak LCD TV/LED LCD TV-k esetében).
	Az <b>Opció</b> menü megjelenítése.
	■ Zenelejátszás közben a <b>Vissza</b> gombot megnyomva a zenelejátszó ablaka eltűnik, és csak a zenelista jelenik meg.
	■ A zenelejátszó megjelenítése közben az <b>Exit</b> gombot megnyomva csak a zenelejátszás áll le, és a készülék nem áll vissza a normál TV-nézésre. ■ A zenelejátszó elrejtett állapotában vagy a zenelejátszás leállított állapotában, az <b>Exit</b> gombot megnyomva a lejátszó visszatér a normál TV-nézéshez.
< >	■ Lejátszás közben a < vagy > gomb használatával, lejátszhatja a kurzorral kijelölt fájlt.

## ■ Audiolejátszás beállítása

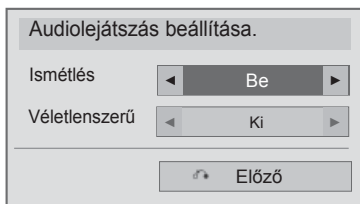

1   Válassza a **Ismétlődő** vagy **Véletlenszerű** lehetőséget.



2  Adja meg a kívánt beállításokat.

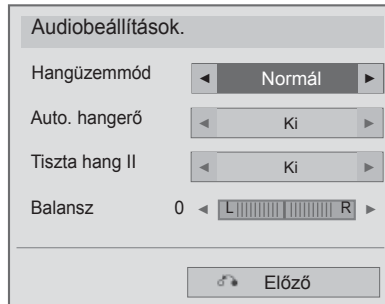

# AZ USB- VAGY SZÁMÍTÓGÉPES ESZKÖZ HASZNÁLATA

## ■ A Hangbeállítás választása esetén

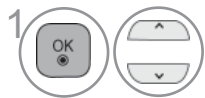

-  Válassza a **Hangüzemmód**, **Auto. hangerő**, **Tiszta hang II** vagy **Balansz** lehetőséget.
-  Adja meg a kívánt beállításokat. (Lásd a 154 - 158. oldalon)

- Ha lejátszás közben egy ideig nem nyom meg semmilyen gombot, a lejátszási adatokat tartalmazó panel (lásd lent) képernyőkímélőként kezd viselkedni.
- „Képernyőkímélő”?  
A képernyőkímélő megakadályozza, hogy a képernyő károsodást szenvedjen. Ez akkor fordulhat elő, ha egy állókép hosszabb időn keresztül a képernyőn marad.

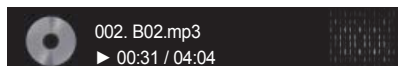

## ! MEGJEGYZÉS

- ▶ A sérült zenefájlok nem játszhatók le, és a lejátszási idejük helyett 00:00 látszik.
- ▶ A szerzői jogvédelem alatt álló, legálisan megvásárolt zenefájlok lejátszása nem indul el, lejátszási idejük pedig nem jelenik meg megfelelően.
- ▶ Az OK, ■ gombok megnyomásakor leáll a képernyőkímélő.
- ▶ A távirányító PLAY(▶)(Lejátszás), Pause(II) (Szünet), ■ , ▶▶, ◀◀ gombjai is használhatók ebben az üzemmódban.
- ▶ A következő zeneszám kiválasztásához használja a ▶▶ gombot, az előző zeneszám kiválasztásához pedig a ◀◀ gombot.

# AZ USB- VAGY SZÁMÍTÓGÉPES ESZKÖZ HASZNÁLATA

## DIVX REGISZTRÁCIÓS KÓD

A készülék DivX regisztrációs kódjának megerősítése. A regisztrációs kód használatával a [www.divx.com/vod](http://www.divx.com/vod) weboldalon filmeket kölcsönözhet, illetve vásárolhat.

Másik készülék DivX regisztrációs kódjával kikölcsönzött vagy megvásárolt DivX-fájlok lejátszása nem engedélyezett. (Csak a megvásárolt készülék DivX regisztrációs kódjának megfelelő DivX-fájlok játszhatók le)



1 Válassza a **SAJÁT MÉDIA** lehetőséget.

2 Válassza a **DivX reg. kód** parancsot.

3 Jelenítse meg a DivX regisztrációs kódot.

- A normál TV-nézéshez való visszatéréshez nyomja meg a **MENU/EXIT (MENÜ/KILÉPÉS)** gombot.

### DIVX HD

A DIVX VIDEO: A DivX® a DivX, Inc. által létrehozott digitális videoformátum. Jelen készülék hivatalos DivX Certified® tanúsítvánnyal rendelkező eszköz, amely alkalmas DivX videók lejátszására. A [www.divx.com](http://www.divx.com) honlapon további tájékoztatást kaphat, és a fájlokat DivX videóvá konvertáló szoftvereszközöket tölthet le.

A DIVX VIDEO-ON-DEMAND: A DivX Certified® tanúsítvánnyal rendelkező készüléket regisztrálni kell a megvásárolt DivX Video-on-Demand (VOD) filmek lejátszásához. A regisztrációs kód megszerzéséhez keresse meg a DivX VOD menüpontot a készülék menüjében. A regisztrációs folyamattal kapcsolatos további részletekért látogasson el a [vod.divx.com](http://vod.divx.com) honlapra.

„DivX Certified® tanúsítvánnyal rendelkező eszköz maximum HD 1080p felbontású DivX® videók, köztük prémium tartalmak lejátszására.”

A DivX®, a DivX Certified® és az ezekhez tartozó logók a DivX, Inc. védjegyei, használatuk licenchez kötött.

A következő USA szabadalmak védelme alatt áll: 7 295 673; 7 460 668; 7 515 710; 7 519 274

### ! MEGJEGYZÉS

- ▶ A filmfájlok az alábbi feltételek mellett használhatók:  
Felbontás: legfeljebb 1920x1080 képpont  
Képrfrissítés: legfeljebb 30 képkocka/mp (1920x1080 képpontos felbontás), legfeljebb 60 kép kocka/mp (1280x720 képpontos felbontás) alatt
- ▶ Videokodek: MPEG 1, MPEG 2, MPEG 4, H.264/AVC, DivX 3.11, DivX 4.12, DivX 5.x, DivX 6, Xvid 1.00, Xvid 1.01, Xvid 1.02, Xvid 1.03, Xvid 1.10-beta1, Xvid 1.10-beta2, JPEG, VC1, Sorenson H.263/H.264
- ▶ Ha be van kapcsolva a Filmlista, akkor nem játszható le a DLNA kiszolgálón lévő DRM/\* .tp /\* .trp fájl.

# DEAKTIVÁLÁS

A deaktiválás célja, hogy azon felhasználók számára, akik egy webkiszolgáló segítségével az összes rendelkezésre álló eszközt aktiválták, és ezért további aktiválásra nincs módjuk, lehetővé váljon a készülékek deaktiválása. A DivX VOD használatával egy felhasználó legfeljebb 6 készüléket aktiválhat, ugyanakkor az aktiválás lecseréléséhez és a készülékek deaktiválásához kapcsolatba kell lépnie a DivX ügyfélszolgálatával, és kérni kell az aktiválás törlését. Ezzel az új szolgáltatással a felhasználók saját maguk végezhetik el a készülék deaktiválását, így hatékonyabban tudják kezelni DivX VOD készülékeiket.

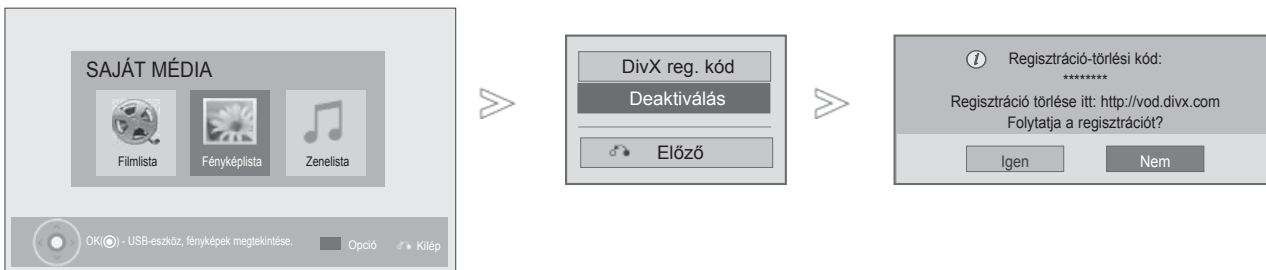

-   Válassza a **SAJÁT MÉDIA** lehetőséget.
-    Válassza a **Deaktiválás** parancsot.
-   Válassza a **Igen** lehetőséget.
-  A **Deactivation** (Deaktiválás – Kikapcsolás) megjelenítése.

- A normál TV-nézéshez való visszatéréshez nyomja meg a **MENU/EXIT (MENÜ/KILÉPÉS)** gombot.
- Az előző képernyőre való visszatéréshez nyomja meg a **BACK (VISSZA)** gombot.

# JÁTÉK

## JÁTÉKGÉP

Segítségével élvezheti a TV-re telepített játékokat.



- 1   Válassza a **JÁTÉK** menüpontot.
- 2   Válassza ki a megfelelő játékot.
- 3  Lépjen a megfelelő játék módba.

- A normál TV-nézéshez való visszatéréshez nyomja meg a **MENU/EXIT (MENÜ/KILÉPÉS)** gombot.

# EPG (ELECTRONIC PROGRAMME GUIDE – ELEKTRONIKUS MŰSORFÜZET) (DIGITÁLIS ÜZEMMODBAN)

Ebben a rendszerben elérhető egy elektronikus műsorfüzet, amely az összes lehetséges műsor áttekintéséhez nyújt segítséget.

A műsorfüzet információt nyújt például a programlistákról, illetve az elérhető szolgáltatások kezdetének és végének időpontjáról. Ezek mellett gyakran a programra vonatkozó részletes információ is elérhető a műsorfüzetben. (A programokra vonatkozó részletek elérhetősége és mennyisége változhat az adott műsorszolgáltatótól függően.)

Ez a funkció csak akkor használható, ha a műsorszóró elérhetővé teszi az elektronikus műsorfüzetben megtekinthető információkat.

Az elektronikus műsorfüzet használata előtt az **Idő** menüben be kell állítani az órát.

Az elektronikus műsorfüzet 8 nappal előre jeleníti meg a műsorokat.

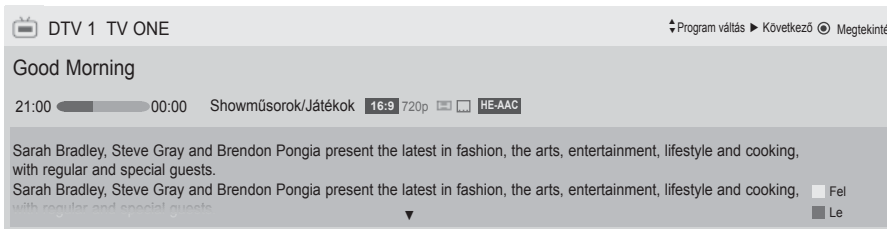

**INFO** Az éppen nézett program adatainak megjelenítése.

- TV vagy DTV műsor adatainak megjelenítése.
- A Radio Programme (Rádió program) esetén jelenik meg.
- Az MHEG Programme (MHEG program) esetén jelenik meg.
- HE-AAC műsort jelöl.
- A műsor képaránya
- A műsor képaránya
- A műsorinformációtól függően előfordulhat, hogy a műsorinformáció a Monitor Out üzemmódban nem jelenik meg.
- MHP-programnál jelenik meg.
- A Teletext Programme (Teletext program) esetén jelenik meg.
- A Subtitle Programme (Feliratozás program) esetén jelenik meg.
- A Scramble Programme (Zavart program) esetén jelenik meg.
- A Dolby Digital Programme esetén jelenik meg.
- Dolby Digital PLUS műsort jelöl.

576i/p, 720p, 1080i/p: A műsor felbontása

A következő program adatainak megjelenítése.

Egyéb műsorinformációk megjelenítése.

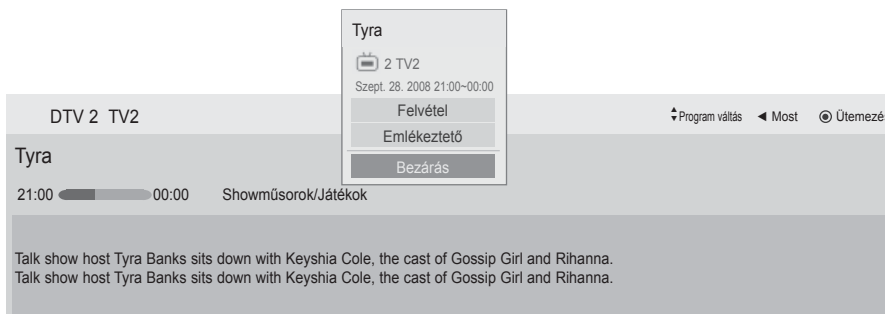

A felvétel/emlékeztető beállító ablaka jelenik meg.

Válassza a Timer Record/Remind (Időzített felvétel/ Emlékeztető) beállítását

# EPG (ELECTRONIC PROGRAMME GUIDE – ELEKTRONIKUS MŰSORFÜZET)

## A műsorfüzet be-/kikapcsolása



A műsorfüzet be- vagy kikapcsolása.

## Program kiválasztása



Válassza ki a megfelelő programot.

## Gombfunkciók NOW/NEXT Guide módban

Megtekintheti az éppen látható műsor, illetve a következő műsor címét.



A műsorfüzet mód váltása.



Belépés a Manual Timer (Kézi időzítés) üzemmódba.



Belépés a Schedule List (Programozott felvételek) üzemmódba.



A „Most” választása esetén a kijelölt program megjelenik és az elektronikus műsorfüzet eltűnik.



A „Következő” választása esetén megjelenik egy programozási előugró ablak.



A NOW (MOST) vagy a NEXT Programme (KÖVETKEZŐ program) lehetőség kiválasztása.



A közvetített program kiválasztása.

Görgetés fel/le.

Programkalauz

That '70s show 25 Nov. 2008 10:05

DTV 1 YLE TV1 25 Nov. 2008 09:45-10:15

MINDEN	MOST	KÖVETKEZŐ
DTV 1 YLE TV1	That '70s show	Keno
DTV 2 YLE TV2	Your World Today	World Business
DTV 4 TV...	Legenen om Den....	Fantomen
DTV 5 YLE FST	Naturtimmen	Kritiskt
DTV 6 CNN	Lyssna	ABC
DTV 8 YLE24	Glamour	Tänään otsikoissa

FAV Kedvenc INFO Információ Időzítés/Ütemezés TV/RAD RÁDIÓ

Mód Ütemezés Ütemezési lista



vagy



vagy



A műsorfüzet kikapcsolása.



A DTV vagy a RÁDIÓ program lehetőség kiválasztása.



A részletes információ ki- vagy bekapcsolása.

## Gombfunkciók a 8 Days Guide (8 napos műsorfüzet) módban

**VÖRÖS**

A műsorfüzet mód váltása.

**ZÖLD**

Belépés a Date setting (Dátumbeállítás) módba.

**SÁRGA**

Belépés a Manual Timer (Kézi időzítés) üzemmódba.

**KÉK**

Belépés a Schedule List (Programozott felvételek) üzemmódba.

Az „Éppen sugárzott műsor” lehetőség választása esetén a kijelölt program megjelenik és az elektronikus műsorfüzet eltűnik.

A „Későbbi műsor” lehetőség kiválasztása esetén programozási előugró ablak jelenik meg.

Program kiválasztása.

A közvetített program kiválasztása.



Görgetés fel/le.



vagy



vagy



A műsorfüzet kikapcsolása.



A DTV vagy a RÁDIÓ program lehetőség kiválasztása.









A részletes információ ki- vagy bekapcsolása.







# EPG (ELECTRONIC PROGRAMME GUIDE – ELEKTRONIKUS MŰSORFÜZET)

## Gombfunkciók a Date Change (Dátum módosítása) módban

-  vagy  vagy  A Date setting (Dátumbeállítás) mód kikapcsolása.
-  Váltás a kijelölt dátumra.
-  Dátum kiválasztása.
-  vagy  A műsorfüzet kikapcsolása.



## Gombfunkciók a kibővített leírás szövegmezőjében

-  A részletes információk kikapcsolása.
-  A szöveg görgetése fel/le.
-  Válassza a Timer Record/Remind (Időzített felvétel/Emlékeztető) beállítását
-  vagy  A műsorfüzet kikapcsolása.



## Gombfunkciók a Record/Remind Setting (Felvétel/Emlékeztető beállítása) módban

A kezdő és befejező időpont, a rögzítendő program, illetve a program emlékeztetője kezdési idejének beállítása (a befejezési időpont itt szürke).

Ez a funkció csak akkor használható, ha 8-tűs érintkezőt használó felvevőkészüléket csatlakoztatott a TV OUT (AV1) csatlakozóhoz egy SCART-kábel segítségével.

A felvételi funkció csak digitális üzemmódban használható, analóg üzemmódban nem.



Ütemezés mód kikapcsolása.



Válasszon az Emlékeztető vagy a Felvétel funkció beállítások közül.



Válasszon a Típus, Kezdő időpont, Befejező időpont vagy Program lehetőségek közül.



Váltás Guide (Műsorfüzet) módra.



Váltás Ütemezési lista módra.



Az Időzített felvétel/Emlékeztető tárolása.

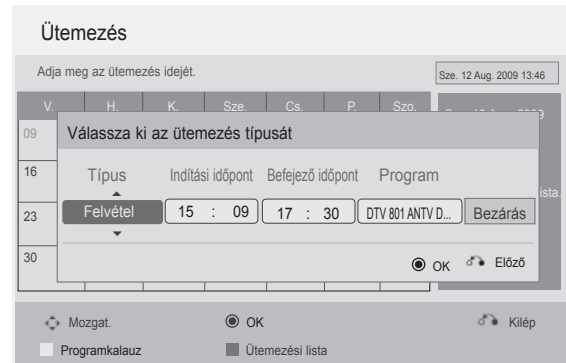



# EPG (ELECTRONIC PROGRAMME GUIDE – ELEKTRONIKUS MŰSORFÜZET)

## Gombfunkciók Schedule List (Ütemezési lista) üzemmódban

Ha létrehozott egy ütemezési listát, akkor az ütemezett műsor még akkor is megjelenik a beállított időpontban, ha éppen másik csatornát néz.

Az éppen rögzítésre kerülő elemet nem lehet szerkeszteni vagy törölni.

 **SÁRGA** Váltás a Manual Timer (Kézi időzítés) üzemmódra.

 **KÉK** vagy  Váltás Guide (Műsorfűzet) módra.

 Az **Ütemezési lista** kikapcsolása.

 Válassza ki a megfelelő műveletet (Modify/Delete/Delete All – Módosítás/Törlés/Összes törlése).

 Program kiválasztása.

 Görgetés fel/le.

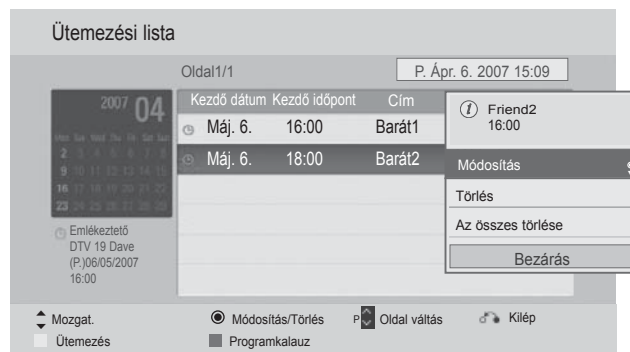

# KÉPVEZÉRLÉS





## A KÉP MÉRETÉNEK (KÉP ARÁNYÁNAK) BEÁLLÍTÁSA

A képmegjelenítés többféle formátumú lehet; 16:9, Levágás nélkül, Eredeti, Teljes szélesség, 4:3, 14:9, Nagyítás és Mozinagyítás.

Ha egy állókép hosszabb időn át jelenik meg a képernyőn, előfordulhat, hogy az állókép tartós nyomot hagy, és látható marad.

A nagyítás mértékét a ^ v gombbal módosíthatja.

Ez a funkció a következő jelforrások esetén használható.

-   Válassza ki a **Képarány** menüpon-  
tot.
-   Válassza ki a kívánt képformátu-  
mot.

- A **Képarány** beállítási értékét a **KÉP** menüben is megadhatja.
- Az Arány menü Nagyítás beállításában a **14:9**, **Nagyítás** és **Mozinagyítás** lehetőségek közül választhat. A Zoom (Nagyítás) beállítás megadását követően a képernyő visszavált a Q.Menu (Gyors menü) nézetbe.

### • 16:9

Ebben az esetben a kép vízszintesen arányosan nagyítva kitölti a képernyőt (4:3 formátumú DVD-filmek megtekintésekor hasznos).



### • Eredeti

Ha TV-készüléke szélesvásznú jelet fogad, automatikusan a megjelenítendő képformátumra vált.

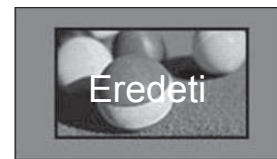

### • Levágás nélkül

A következő beállítás a legjobb képminőséget nyújtja, az eredeti nagy felbontású kép romlása nélkül.

Megjegyzés: Ha az eredeti kép zajos, a képernyő szélén zajos sáv látható.

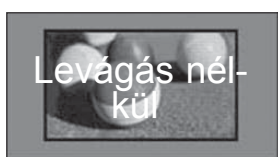

### • Teljes szélesség

Ha a TV-készülék szélesvásznú jelet fogad, akkor ebben az esetben a képet vízszintesen vagy függőlegesen arányosan nagyítva teljesen kitöltheti a képernyőt. A készülék a 4:3 és a 14:9 videoformátumot teljes képernyős módban a DTV-bemeneten keresztül torzulásmentesen lejátssza.



# KÉPVEZÉRLÉS

## • 4:3

A következő beállítás lehetővé teszi, hogy az eredeti 4:3 képarányban tekintsen meg egy képet.



## • 14:9

14:9 arányú képformátum vagy hétköznapi tévé-programok esetén 14:9 módban érheti el a legjobb képminőséget. A 14:9 kép 4:3 képként jelenik meg, függőlegesen megnyújtva.



## • Nagyítás

Ezzel a beállítással a képet változtatás nélkül, a teljes képernyő kitöltésével tekintheti meg. A kép felső és alsó része azonban nem látszik.



## • Mozinagyítás

Ha a képet a képarány megtartásával szeretné felnagyítani, válassza a Cinema Zoom (Mozinagyítás) lehetőséget.

Megjegyzés: A kép nagyítás és kicsinyítés közben torzulhat.

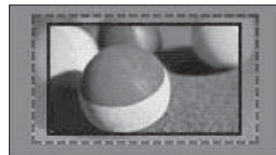

◀ vagy ▶ gomb: Cinema Zoom (Mozinagyítás) nagyítási mértékének beállítása. A beállítási tartomány: 1–16.

▼ vagy ▲ gomb: A képernyő áthelyezése.

## ! MEGJEGYZÉS

- ▶ Csak a **4:3**, a **16:9** (széles), a **14:9**, a **Zoom (Nagyítás)** és a Cinema Zoom (Mozinagyítás) beállítás választható Component (Kompozit)-üzemmódban.
- ▶ Csak a **4:3**, a Eredeti , a **16:9** (széles), a **14:9**, a **Zoom (Nagyítás)** és a Cinema Zoom (Mozinagyítás) beállítás választható HDMI-üzemmódban.
- ▶ RGB-PC és HDMI-PC üzemmódban csak a **4:3** és a **16:9** (Széles) képarány választható.
- ▶ A levágás nélküli funkció csak DTV/HDMI/Component (HDMI/Kompozit) módban (720p felett) érhető el.
- ▶ Analóg/DTV/AV/Scart üzemmódban a Full Wide (Teljes szélesség) is használható.

# KÉPVARÁZSLÓ

A képvarázsló lehetővé teszi az eredeti kép minőségének módosítását.

Ennek a funkciónak a használatával beállíthatja a kép minőségét, például a fekete/fehér szint értékek megadásával stb. A kép minőségének beállítását a felhasználók általában beállítási lépéseken keresztül végezhetik el.

A képbeállítás Low (Alacsony), Recommended (Javasolt) vagy High (Magas) értékre állításával megtekintheti a képminőség változásait.

RGB-PC/HDMI-PC/DVI-PC üzemmódban a Szín, Színárnyalat és a H/V élesség értékek nem módosíthatók.



Válassza a **KÉP** menüpontot.



A **Képvarázsló** kiválasztása.

A következőket állíthatja be: **Normál (Feketeszint, Fehérszint, Árnyalat, Szín, Vízszintes élesség, Függőleges élesség, Háttérfény** (csak LCD TV/LED LCD TV-k esetén), illetve **Preferált (Feketeszint, Fehérszint, Árnyalat, Szín, Képélesség, Dinamikus kontraszt, Színhőmérséklet, Háttérfény** (csak LCD TV/LED LCD TV-k esetében)).

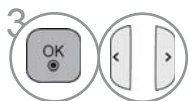

Válassza ki a bemeneti forrást a beállítások alkalmazásához.



- Ha az utolsó lépés előtt abba hagyja a beállítások megadását, a módosítások nem kerülnek alkalmazásra.
- A beállítási érték mentve a **Haladó1** értékre.
- Miután a Képvarázslóval beállította a kép minőségét, az Energiatakarékos üzemmód kikapcsol.
- A **Haladó1** képminőség-beállítás módosításakor használja a **Kép visszaállítása** opciót, és csak azt követően nyissa meg a **Képvarázsló** funkció a képminőség visszaállításához.
- **Normál**: A normál képminőség beállítása.
- **Preferált**: A felhasználó által preferált képminőség beállítása a normál kép helyett.

- A normál TV-nézéshez való visszatéréshez nyomja meg a **MENU/EXIT (MENÜ/KILÉPÉS)** gombot.
- Az előző képernyőre való visszatéréshez nyomja meg a **BACK (VISSZA)** gombot.

# KÉPVEZÉRLÉS

## e ENERGYTAKARÉKOS ÜZEMMÓD

Ezzel csökkenthető a TV-készülék energiafogyasztása.

Az alapértelmezett gyári beállítás megfelelő az otthoni tévénézéshez.

A **Képüzemmód** beállításával vagy az **Energiatakarékos** üzemmód szintjének módosításával növelheti a képernyő fényerejét.

Ha MHEG/MHP módban állítja be az energiatakarékos üzemmódot, az energiatakarékossági beállítás csak az MHEG/MHP módból való kilépés után lép érvénybe.

Ha rádióállomás hallgatása közben a „**Kép kikapcsolása**” üzemmódot választja, azzal csökkenti a készülék energiafelhasználását.

### Csak LCD TV/LED LCD TV típusok esetén

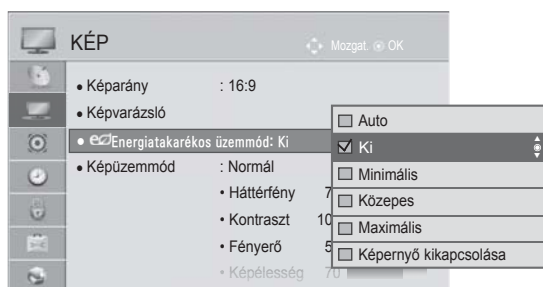

### Csak Plazma TV típusok esetén

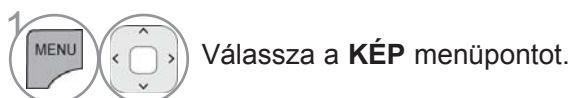
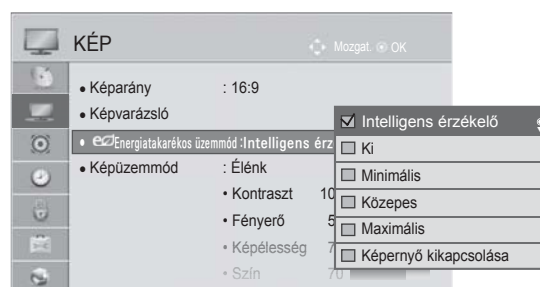

Válassza a **KÉP** menüpontot.

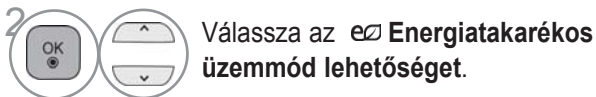

Válassza az **e Energiaatakarékos üzemmód** lehetőséget.

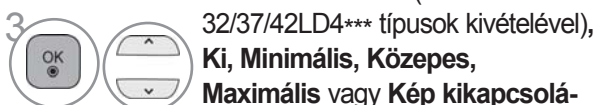

Válasszon az **Auto** (A 32/37/42LD4\*\*\* típusok kivételével), **Ki**, **Minimális**, **Közepes**, **Maximális** vagy **Képernyő kikapcsolása** lehetőségek közül.

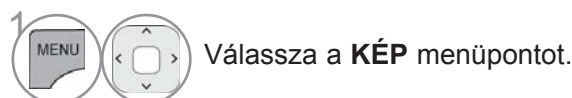

Válassza a **KÉP** menüpontot.

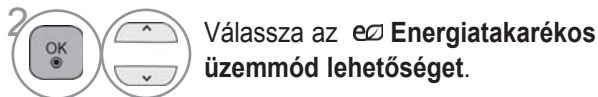

Válassza az **e Energiaatakarékos üzemmód** lehetőséget.

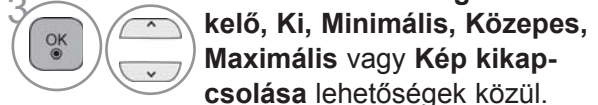

Válasszon az **Intelligens érzékelő**, **Ki**, **Minimális**, **Közepes**, **Maximális** vagy **Képernyő kikapcsolása** lehetőségek közül.

- A normál TV-nézéshez való visszatéréshez nyomja meg a **MENU/EXIT (MENÜ/KILÉPÉS)** gombot.
- Az előző képernyőre való visszatéréshez nyomja meg a **BACK (VISSZA)** gombot.

A Kép kikapcsolása lehetőség választása esetén a képernyő 3 másodperc múlva kikapcsol.

- Ha az **Energiatakarékos üzemmódot Automatikus** (A 32/37/42LD4\*\*\* típusok kivételével), **Maximális** értékre állítja, a **Háttérfény** funkció nem működik. (csak LCD TV/LED LCD TV típusok esetén)
- Az „**Energiatakarékos üzemmód - Intelligens érzékelő**” beállításakor a **Képesesség**, **Szín**, **Színhőmérséklet** funkció nem működik. (csak Plazma TV típusok esetén)
- Ezt a funkciót a távirányító **ENERGY SAVING (ENERGIATAKARÉKOS ÜZEMMÓD)** gombjával is beállíthatja.
- Az Automatikus lehetőség választása esetén, a háttérfényt automatikusan, a környezet fényviszonyainak megfelelően állítja be az intelligens fényérzékelő (ha van ilyen a készülékben). (csak LCD TV/LED LCD TV típusok esetén) (A 32/37/42LD4\*\*\* típusok kivételével)



# ELŐRE MEGADOTT KÉPBEÁLLÍTÁSOK

## Képüzemmód (Képüzemmód) – alapbeállítások

- Élénk** A kontraszt, a fényerő, a szín és az élesség növelése élénk képek megjelenítéséhez.
- Normál** A legáltalánosabb kép megjelenítés.
- APS** Az energiafelhasználás optimalizálása. (csak Plazma TV típusok esetén)
- Mozi vagy IHX Mozi** A kép optimalizálása filmek megtekintéséhez.
- IHX Bright Room** Az optimális tévézést biztosító Bright Room specifikáció. (csak 42/47/55LE8\*\*\*, Plazma TV típusok esetén)
- Sport** A megjelenítés optimalizálása sportközvetítések nézéséhez.
- Játékgép** A megjelenítés optimalizálása videojátékokhoz.

### Csak LCD TV/LED LCD TV típusok esetén

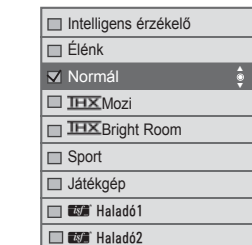
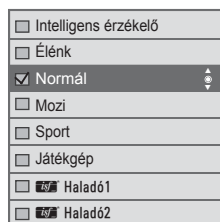

(Kivéve az 42/47/55LE8\*\*\* típus)

(Csak 42/47/55LE8\*\*\*)

### Csak Plazma TV típusok esetén



1 Válassza a **KÉP** menüpontot.

2 Válassza a **Képüzemmód** lehetőséget.

3 Válasszon az **Intelligens érzékelő**, (A 32/37/42LD4\*\*\* típusok kivételével) **Élénk**, **Normál**, **Mozi** (Kivéve az 42/47/55LE8\*\*\* típus), **IHX Mozi** (Csak 42/47/55LE8\*\*\*), **IHX Bright Room** (Csak 42/47/55LE8\*\*\*), **Sport** vagy **Játékgép** lehetőségek közül.

1 Válassza a **KÉP** menüpontot.

2 Válassza a **Képüzemmód** lehetőséget.

3 Válasszon az **Élénk**, **Normál**, **APS**, **IHX Mozi**, **IHX Bright Room**, **Sport** vagy **Játékgép** lehetőségek közül.

- A normál TV-nézéshez való visszatéréshez nyomja meg a **MENU/EXIT (MENÜ/KILÉPÉS)** gombot.
- Az előző képernyőre való visszatéréshez nyomja meg a **BACK (VISSZA)** gombot.



# KÉPVEZÉRLÉS

- A **Képzüzem mód** funkció a legjobb képet állítja be a TV-készüléken. A műsor jellegétől függően válasszon a **Képzüzem mód** menü előre beállított értékei közül.
- Ha be van kapcsolva az **Intelligens érzékelő** funkció, a készülék automatikusan beállítja a környezeti viszonyoknak leginkább megfelelő képet. (A 32/37/42LD4\*\*\* típusok kivételével)
- A **Képzüzem mód**ot is beállíthatja a **gyors- menüben**.
- **Intelligens érzékelő**: A környezeti viszonyoknak megfelelően állítja be a képet.  
(A 32/37/42LD4\*\*\* típusok kivételével)
- **APS** (Automatikus energiatakarékos mód): Az energiafelhasználás maximális csökkentése a képminőség rontása nélkül. (csak Plazma TV típusok esetén)
- A „**Képzüzem mód-THX Mozi, THX Bright Room**” lehetőség beállításakor az „**Energiatakarékos üzemmód - Intelligens érzékelő, Minimális, Közepes, Maximális**” funkció nem működik. (csak Plazma TV típusok esetén)
- A „**Képzüzem mód-THX Mozi, THX Bright Room**” lehetőség beállításakor az „**Energiatakarékos üzemmód - Auto, Minimális, Közepes, Maximális**” funkció nem működik. (csak 42/47/55LE8\*\*\*)
- A „**Képzüzem mód - APS**”, „**Energiatakarékos üzemmód - Ki, Minimális, Közepes, Maximális**” funkció nem működik. (csak Plazma TV típusok esetén)

- **THX Mozi** (csak 42/47/55LE8\*\*\*, Plazma TV típusok esetén) : A mozi mód segítségével igazi moziélményben lehet része a saját otthonában. Az üzemmód külön beállítások nélkül a lehető legjobb képminőséget nyújtja valamennyi film esetében. Mozi módban a legsötétebb beállítás nyújtja a leghatékosabb minőséget.

A **THX Mozi, THX Bright Room** mód kiválasztásakor a Képarány beállítása Levágás nélkülire vált.

- **THX Mozi** (Thomlinson Holman 's Experiment) THX audio- és videotanúsítvány szabvány, melyet a Csillagok háborúja rendezője, George Lucas és Thomlinson alkotott meg.. THX-kijelzők esetében ennek a szabványnak kell eleget tenni; a szabványnak megfelelő képminőség meghaladja a normál specifikációt mind hardver, mind pedig szoftver vonatkozásában.

# KÉZI KÉPBEÁLLÍTÁS

## Picture Mode (Képzüemmód) – User (Egyéni) beállítás

**Háttérfény** (csak LCD TV/LED LCD TV típusok esetén)

A képernyő fényerejének szabályozása érdekében állítsa be az LCD-panel fényerejét.

A háttérfény beállítása a kép fényerejének beállítása során javasolt.

**Kontraszt**

A képen a fekete és a fehér részek közötti eltérés mértékének módosítása. A Kontraszt beállításával módosíthatja a képminőséget, ha a kép világos részének telítettsége túl magas.

**Fényerő**

A kép alapvető fényerejének módosítása.

**Képelesség**

A kép világos és sötét területei között lévő határvonalak élességének módosítása.

Minél alacsonyabb a beállítás, annál lágyabb a kép.

**Szintelitettség**

Valamennyi szín intenzitásának szabályozása.

**Árnyalat**

A piros és a zöld színek szintje közötti egyensúly módosítása.

**Színhőm.**

Bal felé állítva a kép vöröses, jobb felé állítva kékes árnyalatú lesz.

A funkció nem elérhető az „Intelligens érzékelő” beállításhoz. (A 32/37/42LD4\*\*\* típusok kivételével)  
Csak LCD TV/LED LCD TV típusok esetén

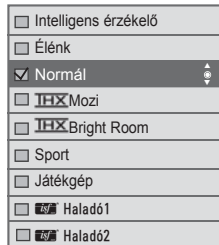
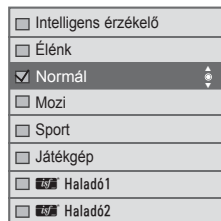

(Kivéve az 42/47/55LE8\*\*\* típus)

(Csak 42/47/55LE8\*\*\*)

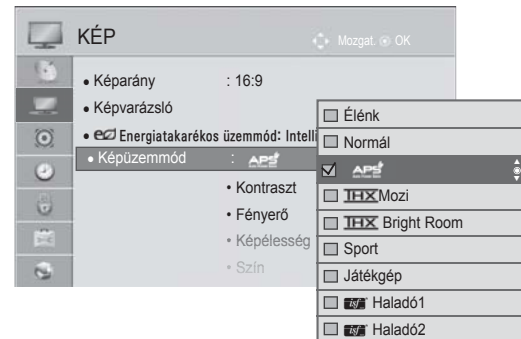

Válassza a **KÉP** menüpontot.



Válassza a **Képzüemmód** lehetőséget.



Válasszon az **Élénk, Normál, Sport** vagy **Játékgép** lehetőségek közül.



Válasszon a **Kontraszt, Fényerő, Képelesség, Szín, Árnyalat** vagy **Színhőm.** lehetőségek közül.



Adja meg a kívánt beállításokat.

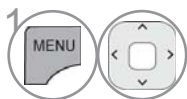

Válassza a **KÉP** menüpontot.



Válassza a **Képzüemmód** lehetőséget.

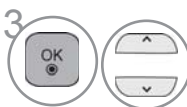

Válasszon az **Élénk, Normál, Mozi** (Kivéve az 42/47/55LE8\*\*\* típus), **Sport** és **Játékgép** lehetőségek közül.



Válasszon a **Háttérvilágítás, a Kontraszt, a Fényerő, a Képelesség, a Szintelitettség, Színárnyalat** és a **Színhőm.** lehetőségek közül.



Adja meg a kívánt beállításokat.

- A normál TV-nézéshez való visszatéréshez nyomja meg a **MENU/EXIT (MENÜ/KILÉPÉS)** gombot.
- Az előző képernyőre való visszatéréshez nyomja meg a **BACK (VISSZA)** gombot.

# KÉPVEZÉRLÉS

## • A Backlight (Háttérvilágítás) használatának előnyei

(csak LCD TV/LED LCD TV típusok esetén)

- Az elektromos áramfogyasztás csökkentése akár 60%-kal.
- A fekete területek fényességének csökkentése. (Mivel a fekete területek mélysége nagyobb, ezért jobb képminőséget érhet el.)
- A fényerő beállítása az eredeti jelek felbontásának módosításával.

## ! MEGJEGYZÉS

- ▶ RGB-PC/HDMI-PC módban nem módosíthatja a szín, képélesség és árnyalat beállítását.
- ▶ A **Haladó 1/2** lehetőség kiválasztása esetén a **Háttérfény**, **Kontraszt**, **Fényerő**, **Vízszintes élesség**, **Függőleges élesség**, **Szín** és **Színárnyalat** lehetőségek közül választhat.

# KÉPJAVÍTÁSI TECHNOLOGIA

A képernyőt minden egyes Képüzemmód beállításához külön kalibrálhatja, vagy az adott videoképernyőnek megfelelően állíthatja be a videoértéket.

A videoértékeket minden egyes bemenethez külön állíthatja be.

Ha az egyes videomódok beállítása után a gyári alapbeállítást szeretné visszaállítani, akkor hajtsa végre a „Kép visszaállítása” funkciót minden egyes Képüzemmód esetében.

Az Ön TV-készülékének egyes részei eltérhetnek az ábrán láthatóktól.

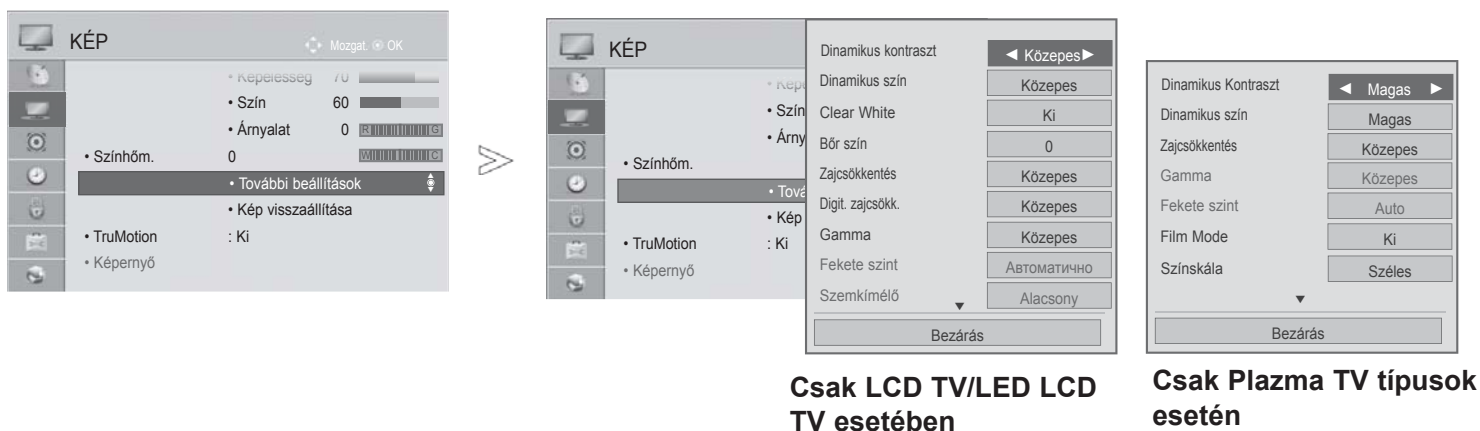

1 Válassza a **KÉP** menüpontot.



2 Válassza az **További** beállítások menüpontot.

Válassza ki a kívánt forrást:



**Dinamikus kontraszt**, **Dinamikus szín**, **Clear White** (csak LCD TV/LED LCD TV esetén), **Bőr szín** (csak LCD TV/LED LCD TV esetén), **Zajcsökkentés**, **Digit. zajcsökk.** (csak LCD TV/LED LCD TV esetén), **Gamma**, **Feketesztint**, **Szemkímélő** (csak LCD TV/LED LCD TV esetén), **Valóság-hú mozi** (csak LCD TV/LED LCD TV esetén), **Film üzemmód** (csak Plazma TV típusok esetén), **Színskála**, **Élkiemelő** (csak plazma TV-k esetén) vagy **xvYCC**. (Lásd a 145-146. oldalon)



4 Adja meg a kívánt beállításokat.

- A normál TV-nézéshez való visszatéréshez nyomja meg a **MENU/EXIT (MENÜ/KILÉPÉS)** gombot.
- Az előző képernyőre való visszatéréshez nyomja meg a **BACK (VISSZA)** gombot.

# KÉPVEZÉRLÉS

## SPECIÁLIS KÉPBEÁLLÍTÁSOK

Kategóriák kialakítása révén, a **Haladó1** és a **Haladó2** beállítás lehetővé teszi, hogy tetszés szerint további kategóriákat határozhasson meg, és beállíthassa az Ön számára tökéletes képminőséget. Különleges videók esetén ez segíthet a szakemberek számára a TV-készülék teljesítményének optimalizálásában.

Az Ön TV-készülékének egyes részei eltérhetnek az ábrán láthatóktól.

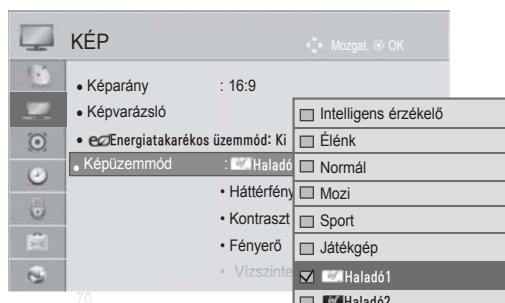

**Csak LCD TV/LED LCD TV típusok esetén**

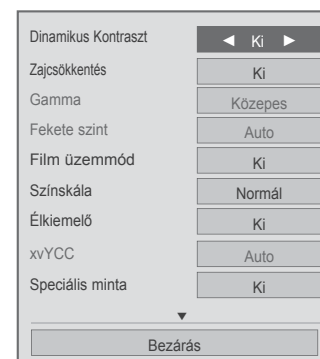

**Csak Plazma TV típusok esetén**

-  Válassza a **KÉP** menüpontot.
-  Válassza a **Képzemmel** lehetőséget.
-  Válasszon a **Haladó1** vagy **Haladó2** lehetőség közül.
-  Válassza az **Speciális** beállítások menüpontot.
-  Válassza ki a kívánt forrást.
-  Adja meg a kívánt beállításokat.

- A normál TV-nézéshez való visszatéréshez nyomja meg a **MENU/EXIT (MENÜ/KILÉPÉS)** gombot.
- Az előző képernyőre való visszatéréshez nyomja meg a **BACK (VISSZA)** gombot.

\*Ez a funkció nem minden típus esetén áll rendelkezésre.

Dinamikus kontraszt (Ki/Alacsony/Közepes (csak LCD TV/LED LCD TV esetén)/ Magas)	<ul style="list-style-type: none"> <li>■ A kontraszt beállítása a képernyő fényerejének megfelelően. A kép minősége javul, ha a fényes területek fényesebbé, a sötét területek pedig sötétebbé válnak.</li> </ul>
Dinamikus szín (Ki/Alacsony/Közepes (csak Plazma TV típusok esetén)/Magas)	<ul style="list-style-type: none"> <li>■ Élénkebb, gazdagabb és tisztább színek beállítása. A funkció javítja a színárnyalatot, a színtelítettséget és a fényességet, aminek következtében a piros, kék, zöld és fehér színek élénkebbnek hatnak.</li> </ul>
Bőr szín (-5 - 5)	<ul style="list-style-type: none"> <li>■ A kép megjelenítési színének beállítása a néző által legkellemesebbnek ítélt színre.</li> </ul>
Zajcsökkentés (Ki/Alacsony/Közepes/ Magas/Auto(Csak ana- lóg módban))	<ul style="list-style-type: none"> <li>■ A képernyőn megjelenő zaj csökkentése a képminőség megőrzésével.</li> </ul>
Digit. zajcsökk. (Alacsony/Közepes/ Magas/Ki)	<ul style="list-style-type: none"> <li>■ Eltávolítja az MPEG-tömörítés okozta zajt.</li> </ul>
Gamma (További beállítások: Alacsony/Közepes/ Magas Speciális beállít- ások: 1.9/2.2/2.4 )	<ul style="list-style-type: none"> <li>■ A kép sötét és középszürke területeinek fényerő-szabályozása. <ul style="list-style-type: none"> <li>• <b>Alacsony/1.9:</b> A kép sötét és középszürke területeinek fényesebbé tétele.</li> <li>• <b>Közepes/2.2:</b> Az eredeti árnyalatok megjelenítése.</li> <li>• <b>Magas/2.4:</b> A kép sötét és középszürke területeinek sötétebbé tétele.</li> </ul> </li> <li>■ Ha bemeneti jelnek az <b>Antenna</b> opciót választja, a beállítás értéke <b>Közepes</b>, és a beállítás nem aktív.(Csak Plazma TV típusok esetén)</li> </ul>
Fekete szint (Alacsony/Közepes/ Auto)	<ul style="list-style-type: none"> <li>• <b>Alacsony:</b> A képernyőn megjelenő kép sötétebb lesz.</li> <li>• <b>Magas:</b> A képernyőn megjelenő kép világosabb lesz.</li> <li>• <b>Auto :</b> A képernyő fekete szintjének beállítását automatikusan Magas vagy Alacsony értékre állítja, a bemeneti jel szintjének megfelelően.</li> <li>■ Ez a funkció lehetővé teszi a „Low” (Alacsony) vagy a „High” (Magas) lehetőség kiválasztását a következő üzemmódban: AV(NTSC-M), HDMI vagy Component (Kompozit). Ellenkező esetben a „Black level” (Feketeszint) értéke „Auto” (Automatikus).</li> </ul>
Clear White (Ki/Alacsony/Magas)	<ul style="list-style-type: none"> <li>■ A képernyő fehér területeit fényesebbé és tisztábbá teszi.</li> </ul>
Szemkímélő (Alacsony/Magas/Ki)	<p>*Ez a funkció nem minden típus esetén áll rendelkezésre.</p> <ul style="list-style-type: none"> <li>■ A képernyő fényerejének automatikus beállítása a szemnek legmegfelelőbb szintre, amennyiben a kép túl fényes.</li> <li>■ A funkció a következő módokban nem érhető el: <b>Képzüemmód - Élénk, Mozi, Haladó1, Haladó2, Intelligens érzékelő</b>. (A 32/37/42LD4*** típusok kivételével)</li> </ul>
Valóság-hű mozi (csak LCD TV/LED LCD TV esetén)/ Film üzemmód (csak Plazma TV típusok esetén) (Be/Ki)	<ul style="list-style-type: none"> <li>■ A videókat moziszerűen tekintheti meg a vibrálás megszüntetésével.</li> <li>■ Akkor használja a funkciót, ha filmalapú videotartalmat néz.</li> <li>■ Ez a funkció a TruMotion kikapcsolása esetén használható.</li> </ul>

# KÉPVEZÉRLÉS







<p>Színskála (LCD TV/LED LCD TV-k esetén: További beállítások &amp; plazma TV-k esetén: További beállítások/ Speciális beállítások) (Széles/Normál)</p>	<ul style="list-style-type: none"> <li>• <b>Normál:</b> Az eredeti színes terület használata a kijelző jellemzőitől függetlenül.</li> <li>• <b>Széles:</b> A TV-képernyő teljes színes területének használata.</li> </ul>
<p>Színskála (LCD TV/LED LCD TV-k esetén: Speciális beállítások (EBU/SMPTE/BT709/ Széles/Normál)</p>	<ul style="list-style-type: none"> <li>• <b>Normál:</b> Az eredeti színes terület használata a kijelző jellemzőitől függetlenül.</li> <li>• <b>Széles:</b> A TV-képernyő teljes színes területének használata.</li> <li>• <b>EBU:</b> Az EBU színes terület megjelenítése.</li> <li>• <b>SMPTE:</b> Az SMPTE színes terület megjelenítése.</li> <li>• <b>BT709:</b> A BT709 színes terület megjelenítése.</li> </ul>
<p>Élkiemelő (LCD TV/LED LCD TV-k esetén: Ki/Alacsony/Magas Plazma TV-k esetén: Be/Ki)</p>	<ul style="list-style-type: none"> <li>■ A kép szélét tisztábbá és határozottabbá teszi.</li> <li>■ A funkció a „Képzüemmód - Haladó” opciója esetén használható (sak LCD TV/LED LCD TV típusok esetén)</li> </ul>
<p>xvYCC (Auto/Ki/Be)</p>	<p>*Ez a funkció nem minden típus esetén áll rendelkezésre.</p> <ul style="list-style-type: none"> <li>■ Ez a funkció a gazdagabb színmegjelenítésre használható.</li> <li>■ Ezt a funkciót a „Picture mode (Képmód) – Cinema (Mozi), Expert (Speciális)” beállításnál lehet engedélyezni, ha az xvYCC jelek HDMI-csatlakozáson keresztül érkeznek.</li> </ul>
<p>Speciális minta (Ki/Minta1/Minta2)</p>	<ul style="list-style-type: none"> <li>■ Ez a minta a digitális TV képének ellenőrzéséhez szükséges.</li> <li>■ Ez a funkció a „Picture mode (Képmód) – Expert (Speciális)” beállításnál van engedélyezve DTV nézése esetén.</li> </ul>
<p>Speciális minta (Ki/Piros/Zöld/Kék)</p>	<ul style="list-style-type: none"> <li>■ Ez a funkció a videó speciális színeinek szűrésére használható.</li> </ul> <p>Az RGB-szűrő használatával beállíthatja a színtelítettséget és a megfelelő színárnyalatokat.</p>
<p>Színhőm. (Közepes/Meleg/Hideg)</p>	<p>Ezzel a funkcióval a képernyőn megjelenített színek általános jellemzőit állíthatja be.</p> <p>a. • Módszer: 2 pontos</p> <ul style="list-style-type: none"> <li>• Pattern (Minta): Belső, Külső</li> <li>• Red/Green/Blue Contrast (Piros/Zöld/Kék kontraszt), Red/Green/Blue Brightness (Piros/Zöld/Kék fényerő): A beállítás értéktartománya -50 - +50.</li> </ul> <p>b. • Módszer: 10 pontos IRE(csak LCD TV/LED LCD TV típusok esetén), 20 pontos IRE (plazma TV-k esetén)</p> <ul style="list-style-type: none"> <li>• Pattern (Minta): Belső / Külső</li> <li>• Az IRE (Institute of Radio Engineers) a videojel méretének kijelzéséhez használt egység, melynek beállítási tartománya 10, 20, 30 - 100 (csak LCD TV/LED LCD TV típusok esetén), 5, 10, 15 - 100 (csak Plazma TV típusok esetén). Mindegyik beállításhoz megadhatja a megfelelő Piros, Zöld vagy Kék értékeket.</li> <li>• Luminance (Fényesség): A funkció a fényességet 2.2 gamma értékre állítja. 100 IRE értékig bármilyen fényességet beállíthat. A fényesség célértéke 10 és 90 IRE közötti (10 IRE lépésközzel beállított) értékek esetén 2.2 gamma marad. (Csak LCD TV/LED LCD TV típusok esetén)</li> <li>• Piros/Zöld/Kék: A beállítás értéktartománya -50 - +50.</li> </ul>
<p>Színkezelő rendszer</p>	<ul style="list-style-type: none"> <li>■ Ez az eszköz szakemberek számára a tesztminták alapján módosítások elvégzésére használható. Más színekre nincs hatással, de a 6 színterület (Red/Green/Blue/Cyan/Magenta/ Yellow – Piros/Zöld/Kék/Ciánkék/Bíbor/Sárga) külön-külön történő beállítását lehetővé teszi. Általános videojelek esetén a beállításokat követően is előfordulhat, hogy színbeli eltérést nem lehet észlelni.</li> <li>■ Red/Green/Blue/Yellow/Cyan/Magenta (Piros/Zöld/Kék/Sárga/Ciánkék/Bíbor) beállítása.</li> <li>• Piros/Zöld/Kék/Sárga/Ciánkék/Bíbor színek: A beállítás értéktartománya -30 - +30.</li> <li>• Piros/Zöld/Kék/Sárga/Ciánkék/Bíbor színárnyalat: A beállítás értéktartománya -30 - +30.</li> <li>■ Ez a funkció nem használható RGB-PC és HDMI (PC) üzemmódban.</li> </ul>

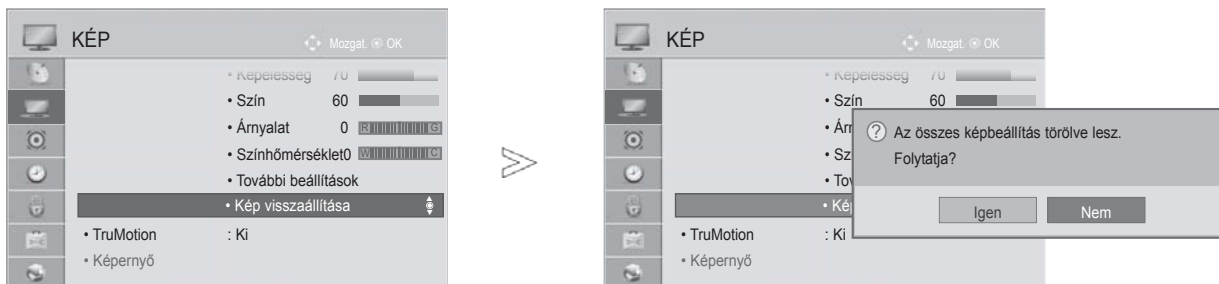

# KÉP VISSZAÁLLÍTÁSA

A kiválasztott képüzemmódok beállításait a készülék visszaállítja a gyári alapértelmezett értékekre.



-   Válassza a **KÉP** menüpontot.
-   Válassza a **Kép visszaállítása** menüpontot.
-   Válassza az **Igen** lehetőséget.
-  Állítsa alaphelyzetbe a módosított értékeket.

- A normál TV-nézéshez való visszatéréshez nyomja meg a **MENU/EXIT (MENÜ/KILÉPÉS)** gombot.
- Az előző képernyőre való visszatéréshez nyomja meg a **BACK (VISSZA)** gombot.



# KÉPVEZÉRLÉS

## TRUMOTION

### (CSAK LCD TV/LED LCD TV TÍPUSOK ESETÉN)

A legjobb képminőség kialakítását teszi lehetővé, a mozgások miatti elmosódottság és a vibrálás kiiktatásával gyorsan mozgó képek vagy filmek megjelenítésekor.

Magas: **Lágyabb képmozgást eredményez.**

Alacsony: Lágy képmozgást eredményez. Normál esetben ezt a beállítást válassza.

Ki: **Kapcsolja ki a TruMotion funkciót.**

**Felhasználó:** A TruMotion funkcióval a felhasználó külön állíthatja be a **Judder** és **Blur** értékét.

- **Judder:** A képernyő zajának beállítása.

- **Blur:** A képernyő utánvilágításának beállítása.







Ez a funkció nem használható RGB-PC, HDMI-PC üzemmódban.

A „TruMotion” funkció engedélyezése esetén a kép zajossá válhat.

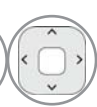
Ebben az esetben a „TruMotion” beállítást kapcsolja ki.

A „**Képzüemmód - Játékgép**”, választása esetén a „**TruMotion**” beállítást állítsa „**Ki**” értékre.



-   Válassza a **KÉP** menüpontot.
-   A **TruMotion** funkció választása.
-   Válassza a **Alacsony**, **Magas**, **Felhasználó** vagy **Ki** lehetőséget.
-  Adja meg a kívánt beállításokat.





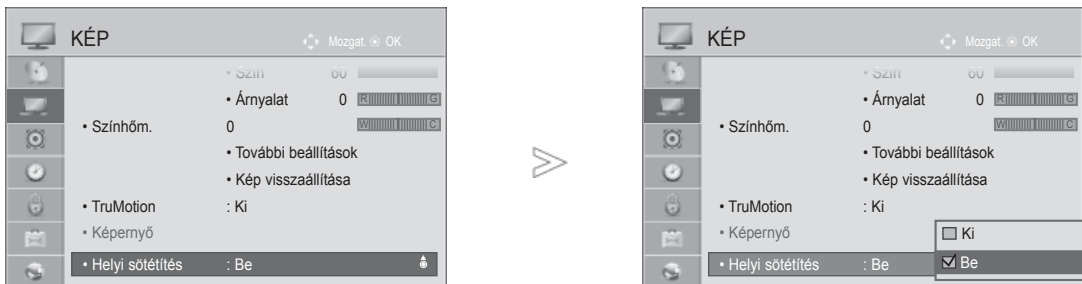

- A normál TV-nézéshez való visszatéréshez nyomja meg a **MENU/EXIT (MENÜ/KILÉPÉS)** gombot.
- Az előző képernyőre való visszatéréshez nyomja meg a **BACK (VISSZA)** gombot.

# LED HELYI SÖTÉTÍTÉS

(Csak a 32/37/42LE4\*\*\*, 42/47/55LE5\*\*\*, 42/47/55LE75\*\*, 42/47/55LE78\*\*, 42/47/55LE79\*\*, 42/47/55LE8\*\*\*, 42/47LX6\*\*\*, 47/55LX9\*\*\*)

A kontrasztarány javításához a bemeneti videojel képernyőterület szerinti elemzését követően, beállítja a háttérfényt.



-   Válassza a **KÉP** menüpontot.
-   Válassza a **Helyi sötétítés** lehetőséget.
-   Válassza a **Be** vagy a **Ki** lehetőséget.

- A normál TV-nézéshez való visszatéréshez nyomja meg a **MENU/EXIT (MENÜ/KILÉPÉS)** gombot.
- Az előző képernyőre való visszatéréshez nyomja meg a **BACK (VISSZA)** gombot.

# KÉPVEZÉRLÉS

## POWER INDICATOR (TÁPELLÁTÁSJELZŐ) (CSAK LCD TV/LED LCD TV-K ESETÉBEN)

A TV-készülék első paneljén található bekapcsolt/készenléti állapot jelzőfényének beállítása.

### Készenléti lámpa

Ezzel a funkcióval készenléti módban **bekapcsolhatja** vagy **kikapcsolhatja** a TV készülék elülső részén látható jelzőfényt.

### Bekapcsolási lámpa

Ezzel a funkcióval a bekapcsolást követően **ki-** vagy **bekapcsolhatja** a TV készülék elülső részén látható jelzőfényt.

A 3D mód kiválasztásakor a **Bekapcsolás jelző** automatikusan kikapcsol.

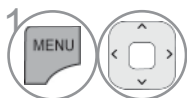
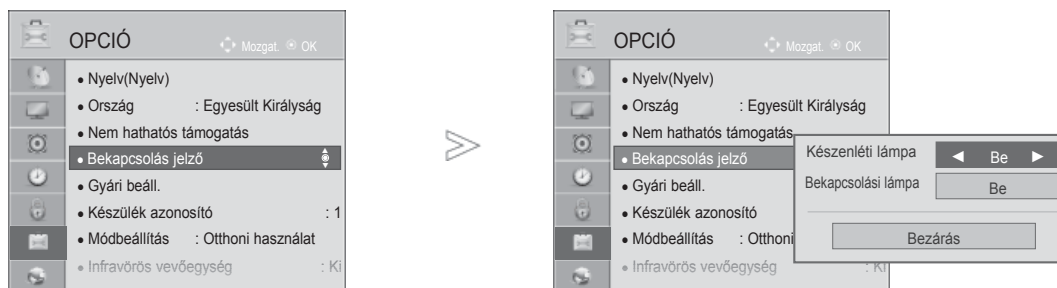

Válassza az **OPCIÓ** menüpontot.

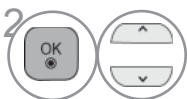

Válassza a **Bekapcsolás jelző** menüpontot.

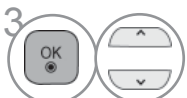

Válassza a **Készenléti lámpa** vagy a **Bekapcsolási lámpa**.



Válassza ki a kívánt forrást.

- A normál TV-nézéshez való visszatéréshez nyomja meg a **MENU/EXIT (MENÜ/KILÉPÉS)** gombot.
- Az előző képernyőre való visszatéréshez nyomja meg a **BACK (VISSZA)** gombot.

# IMAGE STICKING MINIMIZATION (ISM; BEÉGÉST MEGELŐZŐ FUNKCIÓ) MÓDSZER (CSAK PLAZMA TV TÍPUSOK ESETÉN)

A képernyőn hosszabb ideig látható lefagyott vagy állókép állandó szellemkép megjelenését eredményezheti akkor is, ha már másik képet választott. Ne hagyja a kimerevített képet hosszú ideig a képernyőn.

## Fehértörlés

Fehértörléssel eltávolíthatja a képernyőn levő tartósan megjelenített képet.

Megjegyzés: Előfordulhat, hogy a kiterjedt tartósan megjelenített képet nem lehet teljesen eltüntetni fehértörléssel.







## Képmozgatás

Képmozgatással meg lehet előzni a szellemképek kialakulását. Előnyösebb azonban, ha egyetlen képet se hagy tartósan megjelenítve a képernyőn. A tartósan megjelenített képek kialakulásának megelőzése érdekében a képernyő 2 percnként megmozdul.

## Szintörlés

Felváltva megjelenik a színblokk (a képernyő kissé megmozdul) és a fehér minta. Nehéz érzékelni az utóképet, mely aközben jött létre, hogy a készülék eltávolítja az ideiglenes utóképet, és a szín minta működik.



-   Válassza az **OPCIÓ** menüpontot.
-   Válassza az **ISM módszer** opciót.
-   Válasszon a **Normál, Képmozgatás, Szintörlés** vagy **Fehértörlés** lehetőségek közül.
-  Mentse a kiválasztott beállítást.

- Ha nincs szüksége a funkcióra, állítsa be a **Normál** értékre.

- A normál TV-nézéshez való visszatéréshez nyomja meg a **MENU/EXIT (MENÜ/KILÉPÉS)** gombot.
- Az előző képernyőre való visszatéréshez nyomja meg a **BACK (VISSZA)** gombot.





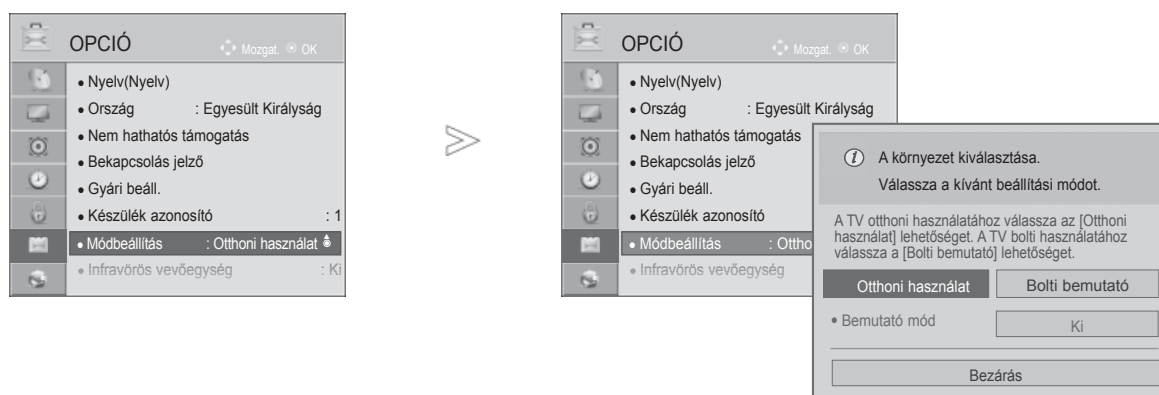

# KÉPVEZÉRLÉS

## MÓDBEÁLLÍTÁS

Otthoni környezetben a legjobb kép eléréséhez a „**Home Use**” (Otthoni használat) mód kiválasztása javasolt.

Bolti környezetben a „**Store Demo**” (Bolti bemutató) üzemmód használata az optimális.



-   Válassza az **OPCIÓ** menüpontot.
-   Válassza a **Módbeállítás** menüpontot.
-   Válassza a **Bolti bemutató** vagy a **Otthoni használat** lehetőséget.
-  Mentse a kiválasztott beállítást.

- A normál TV-nézéshez való visszatéréshez nyomja meg a **MENU/EXIT (MENÜ/KILÉPÉS)** gombot.
- Az előző képernyőre való visszatéréshez nyomja meg a **BACK (VISSZA)** gombot.

# DEMO MODE (BEMUTATÓ ÜZEMMÓD)







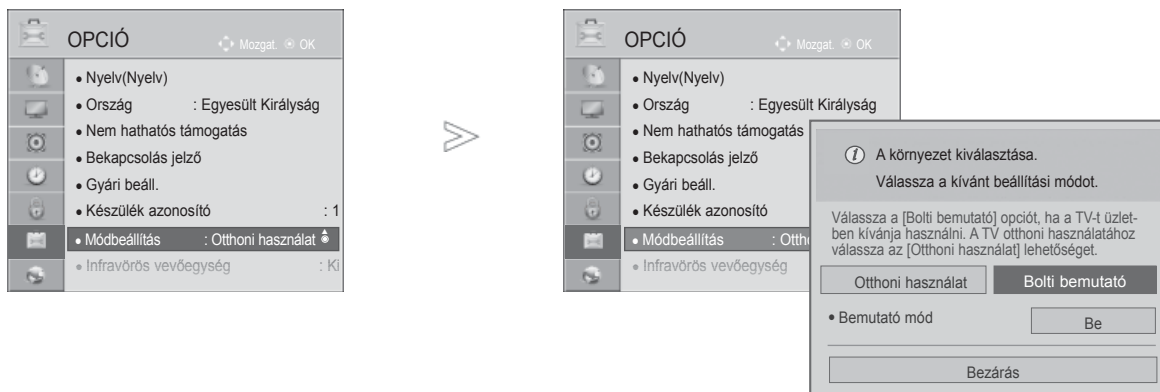

(**Otthoni használat**) módban a **Bemutató mód** nem használható.

(**Bolti bemutató** módban a **Bemutató mód** automatikusan **bekapcsol**.

Ha **Bolti bemutató** módban a **Bemutató mód** **ki** van kapcsolva, a **Bemutató mód** nem indul el, és csak a képernyő áll vissza alaphelyzetbe.

A képernyő **bemutató módban** 5 perc elteltével automatikusan alapállapotba kerül.



-   Válassza az **OPCIÓ** menüpontot.
-   Válassza a **Módbeállítás** menüpontot.
-   Válassza az **Bolti bemutató** menüpontot.
-   Válassza az **Be** lehetőséget.
-  Visszatérés az előző menübe.  
A bemutató leállításához nyomja meg bármelyik gombot. (kivéve a MUTE (NÉMÍTÁS),  $\triangleleft$  + , - gombot)

- A normál TV-nézéshez való visszatéréshez nyomja meg a **MENU/EXIT (MENÜ/KILÉPÉS)** gombot.
- Az előző képernyőre való visszatéréshez nyomja meg a **BACK (VISSZA)** gombot.

# HANG ÉS NYELV BEÁLLÍTÁSA



## AUTO VOLUME (AUTOMATIKUS HANGERŐ) BEÁLLÍTÁSA

Az **Auto. hangerő** funkció a hangerőt automatikusan ugyanazon a szinten tartja a programok közötti váltáskor.

Mivel az egyes csatornák eltérő jeleket továbbítanak, ezért a csatornák váltásakor a hangerő módosítására lehet szükség. Ezzel a szolgáltatással a nézők azonos szinten tarthatják a hangerőt, mivel a készülék automatikusan beállítja azt az egyes csatornákhöz.

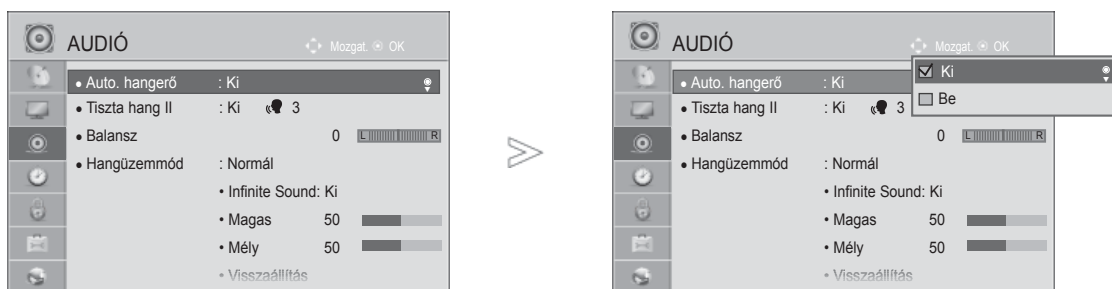
Ha a hang minősége vagy a hangerő nem megfelelő, akkor a kívánt hangzás eléréséhez használjon házimozsi-rendszert vagy erősítőt.

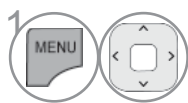
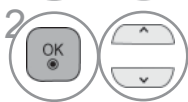







-  Válassza az **AUDIO** menüpontot.
-  Válassza az **Auto. hangerő** menüpontot.
-  Válassza a **Be** vagy a **Ki** lehetőséget.

- A normál TV-nézéshez való visszatéréshez nyomja meg a **MENU/EXIT (MENÜ/KILÉPÉS)** gombot.
- Az előző képernyőre való visszatéréshez nyomja meg a **BACK (VISSZA)** gombot.

# CLEAR VOICE II(TISZTA HANG II)





Az emberi hangtartománynak a többi hangtól való megkülönböztetésével lehetővé teszi, hogy a felhasználók jobban érthessék a beszédet.



-   Válassza az **AUDIO** menüpontot.
-   Válassza a **Tiszta hang II** menüpontot.
-   Válassza a **Be** vagy a **Ki** lehetőséget.

- A **Clear Voice II (Tiszta beszédhang II)** „On” beállítása esetén az Infinite Sound (Végtelen hang) funkció nem működik.
- Válasszon **-6** és **+6** közötti értéket.

## A Clear Voice (Tiszta hang) szintjének beállítása az On (Be) lehetőség választásával

-   A megfelelő **Szint** kiválasztása.
-   Végezze el a kívánt beállításokat.

- A normál TV-nézéshez való visszatéréshez nyomja meg a **MENU/EXIT (MENÜ/KILÉPÉS)** gombot.
- Az előző képernyőre való visszatéréshez nyomja meg a **BACK (VISSZA)** gombot.



# HANG ÉS NYELV BEÁLLÍTÁSA

## HANG-ALAPBEÁLLÍTÁSOK – SOUND MODE(HANGÜZEMMÓD)

Kiválaszthatja a kívánt hangbeállítást a következők közül: Standard (Általános), Music (Zene), Cinema (Film), Sport vagy Game (Játékgép), és beállíthatja a Treble (Magas) és a Bass (Mély) tartomány szintjét.

A Sound Mode (Hangüzemmód) segítségével külön beállítások nélkül is a legjobb hangminőséget kapja, mert a TV-készülék a program tartalma alapján végzi el a hangbeállítást.

A Standard (Normál), Music (Zene), Mozi, Sports (Sport) és a Játékgép hangbeállítást gyárilag optimális hangvisszaadásra programozták.

- Normál **Általános minőségű hangot eredményez.**  
Zene **A hangbeállításokat zenehallgatáshoz optimalizálja.**  
Mozi **A hangbeállításokat filmek nézéséhez optimalizálja.**  
Sport **A hangbeállításokat sportközvetítések nézéséhez optimalizálja.**  
Játékgép **A hangbeállításokat videojátékokhoz optimalizálja.**

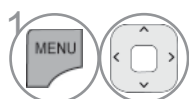
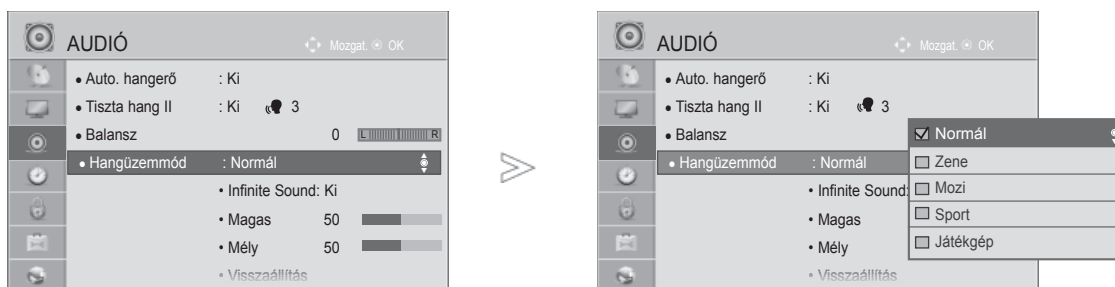

Válassza az **AUDIO** menüpontot.



Válassza a **Hangüzemmód** menüpontot.

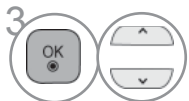

Válassza ki a **Normál**, a **Zene**, a **Mozi**, a **Sport** vagy a **Játékgép** beállítást.

- A Hangüzemmódot is beállíthatja a **Gyors menüben**.

- A normál TV-nézéshez való visszatéréshez nyomja meg a **MENU/EXIT (MENÜ/KILÉPÉS)** gombot.
- Az előző képernyőre való visszatéréshez nyomja meg a **BACK (VISSZA)** gombot.

# HANGBEÁLLÍTÁSOK MÓDOSÍTÁSA – USER(EGYÉNI) BEÁLLÍTÁS

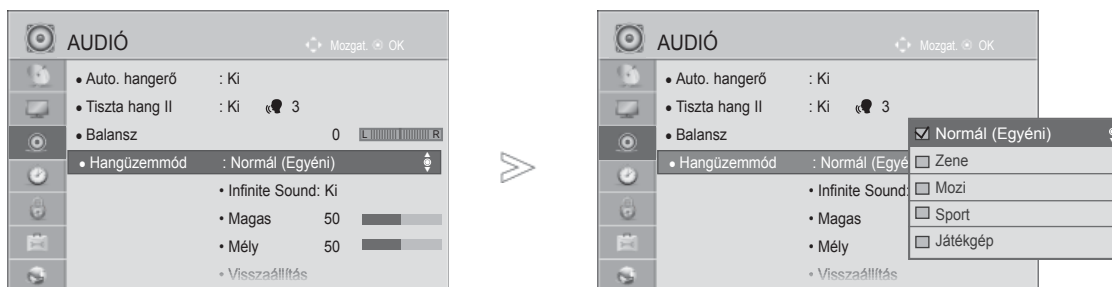





-   Válassza az **AUDIO** menüpontot.
-   Válassza a **Hangüzemmód** menüpontot.
-   Válassza ki a **Normál**, a **Zene**, a **Mozi**, a **Sport** vagy a **Játékgép** beállítást.
-   Válassza ki a **Magas** és **Mély** tartományt.
-   Válassza ki a kívánt hangszintet.

- A normál TV-nézéshez való visszatéréshez nyomja meg a **MENU/EXIT (MENÜ/KILÉPÉS)** gombot.
- Az előző képernyőre való visszatéréshez nyomja meg a **BACK (VISSZA)** gombot.

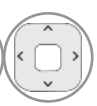
## INFINITE SOUND

A valóságú hangzáshoz válassza ezt a beállítást.

-   Válassza az **AUDIO** menüpontot.
-   Az **Infinite Sound** (Végtelen hang) választása.
-   Válassza a **Be** vagy a **Ki** lehetőséget.

**Infinite Sound:** Az Infinite Sound az LG saját, szabadalmaztatott hangfeldolgozó technikája, amely 5.1 surround hangzást állít elő a két első hangszóró használatával.





- A normál TV-nézéshez való visszatéréshez nyomja meg a **MENU/EXIT (MENÜ/KILÉPÉS)** gombot.
- Az előző képernyőre való visszatéréshez nyomja meg a **BACK (VISSZA)** gombot.

# HANG ÉS NYELV BEÁLLÍTÁSA

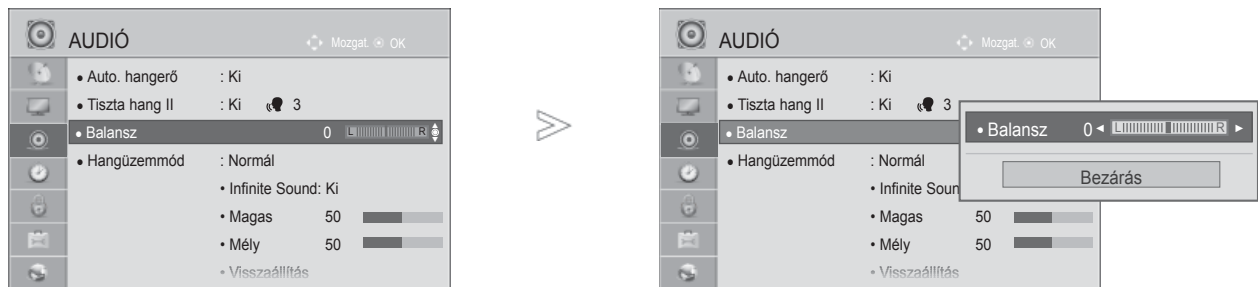
## BALANSZ BEÁLLÍTÁSA

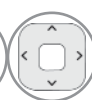
Igény szerint beállíthatja a hangszórók hangjának térbeli egyensúlyát (balansz).



-   Válassza az **AUDIO** menüpontot.
-   Válassza a **Balansz** menüpontot.
-   Végezze el a kívánt beállításokat.

- A normál TV-nézéshez való visszatéréshez nyomja meg a **MENU/EXIT (MENÜ/KILÉPÉS)** gombot.
- Az előző képernyőre való visszatéréshez nyomja meg a **BACK (VISSZA)** gombot.





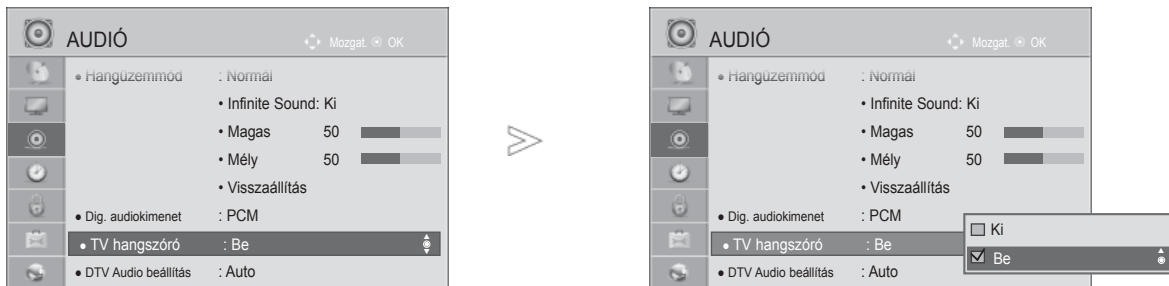

# TV SPEAKERS (TV-HANGSZÓRÓK) BE/KIKAPCSOLÁSA

Lehetősége van a belső hangszóró beállítására is.

Az **AV**, **COMPONENT**, **RGB** és **HDMI1** (HDMI - DVI átalakító kábellel) bemenet esetén a TV hangszórói akkor is működhetnek, ha nincs videojel.

Ha egy külső hifi-berendezést szeretne használni, kapcsolja ki a készülék belső hangszóróit.



-   Válassza az **AUDIO** menüpontot.
-   Válassza a **TV-hangszóró** menüpontot.
-   Válassza a **Be** vagy a **Ki** lehetőséget.

- A normál TV-nézéshez való visszatéréshez nyomja meg a **MENU/EXIT (MENÜ/KILÉPÉS)** gombot.
- Az előző képernyőre való visszatéréshez nyomja meg a **BACK (VISSZA)** gombot.

## ! MEGJEGYZÉS

- ▶ Ha a TV hangszórója a Simplink-kompatibilis házimozzi működése során ki van kapcsolva, a hangkimenet automatikusan a házimozzi hangszórója lesz, de ha bekapcsolja a TV hangszóróit, a hangot azokon keresztül hallja
- ▶ Ha a TV-hangszórója ki van kapcsolva, az **AUDIO** (Hang) menü néhány funkciója nem használható.

# HANG ÉS NYELV BEÁLLÍTÁSA

## DTV HANGBEÁLLÍTÁS(CSAK DIGITÁLIS ÜZEMMÓDBAN)

Ha a bemeneti jel többféle hangtípust tartalmaz, akkor ennek a funkciónak a használatával kiválaszthatja a kívánt hangtípust.

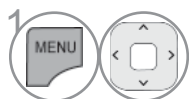
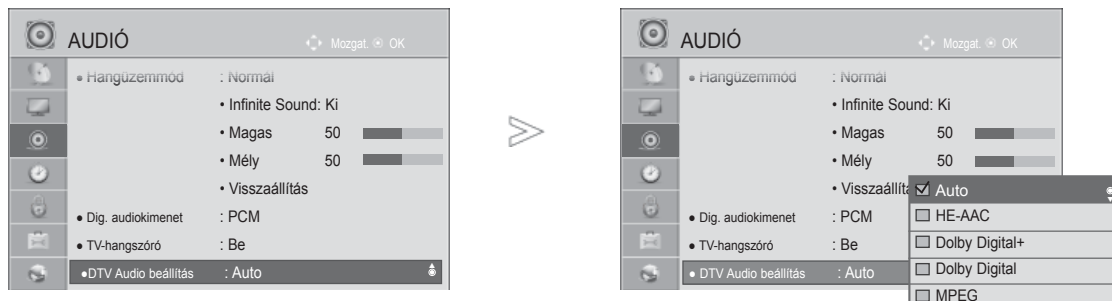

Válassza az **AUDIO** menüpontot.

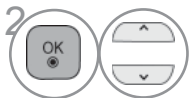

Válassza a **DTV Audio beállítás** menüpontot.



Válasszon az **Auto**, **HE-AAC**, **Dolby Digital +**, **Dolby Digital** vagy **MPEG** lehetőségek közül.

- A normál TV-nézéshez való visszatéréshez nyomja meg a **MENU/EXIT (MENÜ/KILÉPÉS)** gombot.
- Az előző képernyőre való visszatéréshez nyomja meg a **BACK (VISSZA)** gombot.

- **Автоматично:** A kimenetek sorrendje automatikusan a következő: **HE-AAC > Dolby Digital+ > Dolby Digital > MPEG**. (Kivéve Olaszország)
- **Автоматикус:** A kimenetek sorrendje automatikusan a következő: **HE-AAC > Dolby Digital+ > MPEG > Dolby Digital**. (Csak Olaszországban)
- **HE-AAC, Dolby Digital+, Dolby Digital, MPEG:** Lehetővé teszi, hogy a felhasználó a kívánt hangtípust válassza.  
ex) Az **MPEG** lehetőség választása esetén a kimenet mindig **MPEG** lesz.  
Ha az MPEG nem támogatott, egy másik hangtípus kerül beállításra.
- Lásd a 167 - 168. oldalon (Hang nyelvének kijelölése)

# A DIGITÁLIS AUDIOKIMENET KIVÁLASZTÁSA

Ez a funkció lehetővé teszi a kívánt Digital Audio Output (Digitális audiokimenet) kiválasztását.

Ha a Dolby Digital rendelkezésre áll, akkor a Digital Audio Out (Digitális audiokimenet) menü Auto (Automatikus) menüpontjának kiválasztásával lehet az SPDIF-kimenetet (Sony Philips Digital InterFace) Dolby Digital formátumra állítani.

Ha a Dolby Digital hangformátum nem áll rendelkezésre, és a Digital Audio Out (Digitális audiokimenet) menüben az Auto (Automatikus) lehetőséget választja, akkor az SPDIF-kimenet PCM (Pulse-code modulation, impulzus-kód moduláció) formátumú hangot továbbít.

Ha Dolby Digital Audio jeleket közvetítő csatorna esetében a Dolby Digital és az Audio language (Hang nyelve) beállítás is meg van adva, a készülék csak a Dolby Digital hangot játssza le.

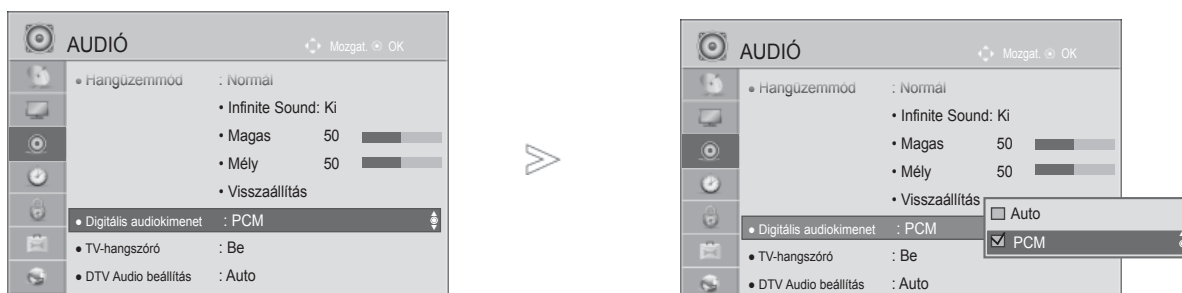

- 1 Válassza az **AUDIO** menüpontot.
- 2 Válassza a **Digitális audiokimenet** menüpontot.
- 3 Válassza a **Auto** vagy a **PCM** lehetőséget.



A Dolby Laboratories engedélye alapján gyártva. A „Dolby” és a dupla D szimbólum a Dolby Laboratories védjegye.

- Előfordulhat, hogy HDMI mód esetén a DVD-lejátszó SPDIF-kimenetén nem jelenik meg az audiojel. Ilyen esetben állítsa a digitális hangkimenetet PCM értékre. (HDMI mód esetén a Dolby Digital Plus használata nem támogatott).

Elem	Audiobemenet	Digitális audiokimenet
Auto (Hangszóró bekapcsolva)	MPEG Dolby Digital Dolby Digital Plus HE-ÁAC	PCM Dolby Digital Dolby Digital PCM
Auto (Hangszóró kikapcsolva)	MPEG Dolby Digital Dolby Digital Plus HE-ÁAC	PCM Dolby Digital Dolby Digital Dolby Digital
PCM	Minden	PCM





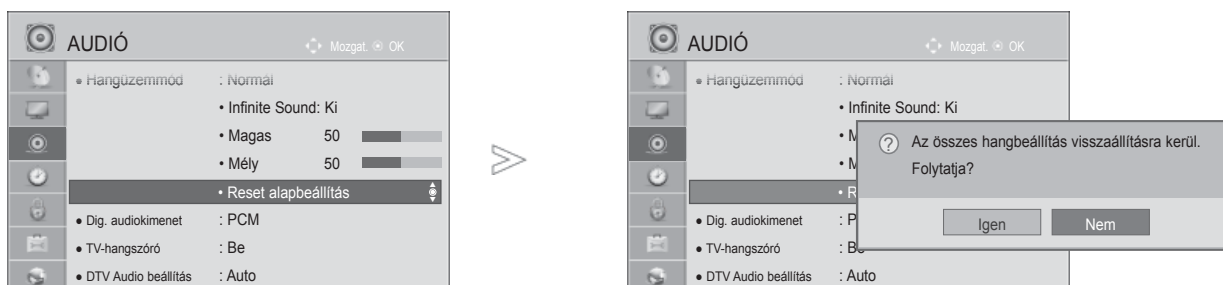

- A normál TV-nézéshez való visszatéréshez nyomja meg a **MENU/EXIT (MENÜ/KILÉPÉS)** gombot.
- Az előző képernyőre való visszatéréshez nyomja meg a **BACK (VISSZA)** gombot.

# HANG ÉS NYELV BEÁLLÍTÁSA

## AUDIO RESET (HANG ALAPHELYZETBE ÁLLÍTÁSA)

A kiválasztott hangüzemmód beállításait a készülék visszaállítja a gyári alapértelmezett értékekre.



-   Válassza az **AUDIO** menüpontot.
-   Válassza a **Reset-alapbeállítás** lehetőséget.
-   Válassza az **Igen** lehetőséget.
-  Állítsa alaphelyzetbe a módosított értékeket.

- A normál TV-nézéshez való visszatéréshez nyomja meg a **MENU/EXIT (MENÜ/KILÉPÉS)** gombot.
- Az előző képernyőre való visszatéréshez nyomja meg a **BACK (VISSZA)** gombot.

# AUDIO DESCRIPTION (HANG LEÍRÁSA)(CSAK DIGITÁLIS ÜZEMMÓDBAN)



Ez a funkció vakok számára nyújt audiokommentárt (élszavas leírást) a TV-műsorban látható aktuális helyzetről a normál hangsáv mellett.



Ha az Audio Description (Audiokommentár) beállításértéke On (Be), akkor a normál hangsávon kívül csak azoknál a műsoroknál hallható audiokommentár, amelyeknél rendelkezésre áll ez a szolgáltatás.

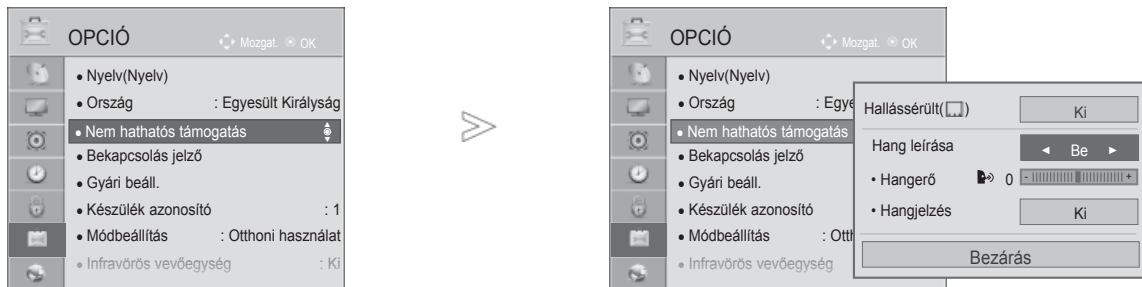

**Hangerő** A hangalámondás hangerejének módosítása

**Hangjelzés** Hangalámondás információval rendelkező program esetén hangjelzést ad





1   Válassza az **OPCIÓN** menüpontot.

2   Válassza a **Nem hathatós támogatás** lehetőséget.

3   Válassza az **Hang leírása** menüpontot.

## Az Audio Description (Audiokommentár) hangerejének beállítása az On (Be) lehetőség választásával

4   Válassza a **Hangerő** vagy **Hangjelzés** lehetőséget.

5   Végezze el a kívánt beállításokat.

- A normál TV-nézéshez való visszatéréshez nyomja meg a **MENU/EXIT (MENÜ/KILÉPÉS)** gombot.
- Az előző képernyőre való visszatéréshez nyomja meg a **BACK (VISSZA)** gombot.





# HANG ÉS NYELV BEÁLLÍTÁSA

## I/II

### SZTEREÓ/KETTŐS VÉTEL (CSAK ANALÓG MÓDBAN)

Ha kiválaszt egy programot, az állomáshoz tartozó hangadatok megjelennek a programszámmal és az állomásnévvel együtt.

1  Válassza az **Audio** vagy a **Hang nyelve** lehetőséget.

2  Válassza ki a hangkimenetet.

Közvetítés	A képernyőn megjelenő üzenet
Monó	MONO
Sztereó	STEREO
Kettős	DUAL I, DUAL II, DUAL I+II

#### ■ Monó hang kiválasztása

Sztereó vétel esetén, ha a sztereó jel gyenge, átválthat monó üzemmódra. Monó vétel esetén javul a hang tisztasága.

#### ■ Nyelvválasztás kettős nyelvű közvetítés során

Ha a készülék két nyelven fogja a programot, átválthat DUAL I (KETTŐS I), DUAL II (KETTŐS II) vagy DUAL I+II (KETTŐS I+II) módra.

**DUAL I** A funkció az elsődleges programnyelvet kapcsolja be.

**DUAL II** A funkció a másodlagos programnyelvet kapcsolja be

**DUAL I+II** módban a két hangszóró különböző nyelveken szól.

## NICAM-VÉTEL (CSAK ANALÓG MÓDBAN)

Ha készüléke NICAM vételre alkalmas vevőkészülékkel van felszerelve, kiváló minőségű NICAM (Near Instantaneous Companding Audio Multiplex) digitális hangot tud fogadni.

Kiválaszthatja a vett adás típusának megfelelő hangkimenetet.

- 
- 1 NICAM monó vétel esetén kiválaszthatja a **NICAM MONO** vagy az **FM MONO** lehetőséget.
  - 2 **NICAM sztereó** vétel esetén választhatja a **NICAM STEREO** vagy az **FM MONO** lehetőséget.  
Ha a sztereó jel gyenge, váltson **FM MONÓ** módra.
  - 3 **NICAM kettős** vétel esetén választhat a **NICAM DUAL I**, **NICAM DUAL II**, a **NICAM DUAL I+II** vagy az **FM MONO** lehetőségek közül.
- 

## A HANGSZÓRÓ HANGKIMENETÉNEK KIVÁLASZTÁSA

AV, Component, RGB vagy HDMI módban megadhatja a bal és jobb hangszóró hangkimenetét.

Válassza ki a hangkimenetet.

**L+R:** A bal hangbemenet jele a bal oldali hangszórón, a jobb hangbemenet a jobb oldali hangszórón szólal meg.

**L+L:** A bal hangbemenet jele szólal meg mindkét hangszórón.

**R+R:** A jobb hangbemenet jele szólal meg mindkét hangszórón.

# HANG ÉS NYELV BEÁLLÍTÁSA

## NYELV-/ORSZÁGVÁLASZTÁS A KÉPERNYŐN MEGJELENŐ MENÜBEN

Az üzembe helyezési útmutató menü a TV első bekapcsolásakor jelenik meg a képernyőn.

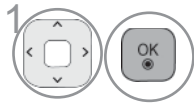

1 Állítsa be a megfelelő nyelvet.

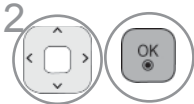

2 Jelölje ki az országot. (Kivéve az 32/37/42LE49\*\*, 32/37/42/47/55LE59\*\*, 42/47LE7390, 32/37/42/47/55LE79\*\*, 42/47/55LE89\*\*, 32/37/42LD49\*\*, 32/37/42/47/55LD69\*\*, 32/42/47LD79\*\*, 32/37/42LD89\*\*, 42/47LX69\*\*, 50/60PK59\*, 50/60PK79\*\*, 50/60PK99\*\*, 50/60PX99\*\*)

\* Ha módosítani szeretné a kiválasztott országot vagy nyelvet.

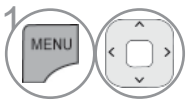

1 Válassza az **OPCIÓ** menüpontot.

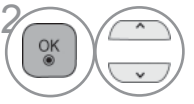

2 Válassza a **Nyelv(Language)** lehetőséget.

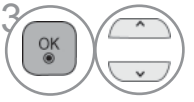

3 Válassza a **Menü nyelve (Language)** lehetőséget.

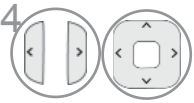

4 Állítsa be a kívánt nyelvet.



5 Mentse a kiválasztott beállítást.



(Kivéve az 32/37/42LE49\*\*, 32/37/42/47/55LE59\*\*, 42/47LE7390, 32/37/42/47/55LE79\*\*, 42/47/55LE89\*\*, 32/37/42LD49\*\*, 32/37/42/47/55LD69\*\*, 32/42/47LD79\*\*, 32/37/42LD89\*\*, 42/47LX69\*\*, 50/60PK59\*, 50/60PK79\*\*, 50/60PK99\*\*, 50/60PX99\*\*)

- A normál TV-nézéshez való visszatéréshez nyomja meg a **MENU/EXIT (MENÜ/KILÉPÉS)** gombot.
- Az előző képernyőre való visszatéréshez nyomja meg a **BACK (VISSZA)** gombot.

### ! MEGJEGYZÉS

- ▶ Ha az **Installation Guide (Telepítési segédlet)** használatát nem fejezi be a **BACK (VISSZA)** gombbal, vagy az OSD (képernyőmenü) leoldoztat, akkor a menü a TV minden bekapcsolásakor meg fog jelenni addig, amíg be nem fejezi a beállítást.
- ▶ Ha az országválasztás nem megfelelő, akkor előfordulhat, hogy a teletext nem megfelelően jelenik meg a képernyőn és a teletext kezelésével is problémák adódhatnak.
- ▶ Az országban használt műsorszórás körülményektől függően a CI (Common Interface – Általános illesztőfelület) funkció elképzelhető, hogy nem működik.
- ▶ A helyi TV-műsorjesztési viszonyoktól függően előfordulhat, hogy a DTV-mód vezérlőgombjai nem használhatók.
- ▶ Azokban az országokban, amelyek nem rendelkeznek törvényben rögzített digitális műsorszórás előírásokkal, előfordulhat, hogy a digitális műsorszórás feltételeitől függően bizonyos DTV funkciók nem működnek.
- ▶ Az „Egyesült Királyság” országbeállítását csak az Egyesült Királyság területén használja.
- ▶ Ha az ország beállítása „-”, akkor az európai szabványos földi sugárzású/kábelteljes digitális adásai elérhetőek, de előfordulhat, hogy egyes digitális televíziós funkciók nem működnek megfelelően.

# NYELV KIVÁLASZTÁSA



Az Audio funkció lehetővé teszi egy preferált nyelv kiválasztását.



Ha az adó a kijelölt nyelven nem sugároz hangot, a hang az alapértelmezett nyelven hallható.



Használja a Felirat funkciót, ha legalább 2 nyelven érhető el felirat. Ha az adó a kijelölt nyelven nem sugároz feliratot, a felirat az alapértelmezett nyelven olvasható.

Ha a rendszer nem támogatja a hanghoz, a feliratokhoz és a megjelenítéshez kiválasztott elsődleges nyelvet, a másodlagos kategóriában választhat nyelvet.

Ha digitális üzemmódban két vagy több megjelenítési nyelv érhető el, használja a megjelenítési nyelv funkciót. Ha a kijelölt nyelven nem érhető el teletext, akkor az az alapértelmezett megjelenítési nyelven jelenik meg.



1   Válassza az **OPCIÓ** menüpontot.



2   Válassza a **Language (Nyelv)** lehetőséget.



3   Válasszon az **Hang nyelve**, **Feliratok nyelve** vagy **Megjelenítési nyelv** (kivéve Egyesült Királyság) lehetőségek közül.



4   Állítsa be a kívánt nyelvet.

5  Mentse a kiválasztott beállítást.

1   Válassza az **OPCIÓ** menüpontot.

2   Válassza a **Nem hathatós támogatás** lehetőséget.

3   Válassza a **Hallássérült** (□) lehetőséget.

4   Válassza a **Be** vagy a **Ki** lehetőséget.

- Az előző menübe a **BACK** (VISSZA) gombbal lehet visszatérni.

# HANG ÉS NYELV BEÁLLÍTÁSA

## < Hang nyelvének kijelölése >

- ▶ Ha legalább két nyelven közvetítenek hangot, válassza ki a hang nyelvét.



Válassza az **Audio** vagy a **Hang nyelve** lehetőséget.

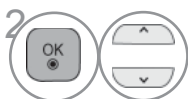

Válassza ki a hang nyelvét.

## < Felirat nyelvének kijelölése >

- ▶ Ha két vagy több nyelven elérhető a feliratozás, akkor a felirat nyelvét a távirányító **SUBTITLE (FELIRAT)** gombjával választhatja ki.
- ▶ A **^ v** gombbal jelöljön ki egy feliratnyelvet.

- A hang-/feliratnyelveket egyszerűbben, 1-3 karakteres rövidítéssel is meg lehet jeleníteni, ezeket az adó sugározza.
- Ha kiegészítő hanglehetőséget választ (hang „csökkent látásúak/hallásúak” számára), akkor előfordulhat, hogy a teljes hanganyag csak rövidítve hallható.

### Hang nyelve OSD-információ

Megjelenítés	Állapot
N.A	Nem érhető el
MPEG	MPEG hang
D	Dolby Digital hang
	Hang „csökkent látásúak” számára
ABC	Hang „csökkent hallásúak számára”
D+	Dolby Digital Plus Audio
HE-AAC	HE-AAC Audio

### Feliratnyelv-beállítási lehetőségek

Megjelenítés	Állapot
N.A	Nem érhető el
TXT	Teletext felirat
ABC	Felirat „hallássérültek” számára

# IDŐ BEÁLLÍTÁSA

## AZ ÓRA BEÁLLÍTÁSA

Digitális jel vételkor, **Automatikus** mód esetén az órabeállítás automatikus. Az órát **Manuális** módban kézzel állíthatja be.





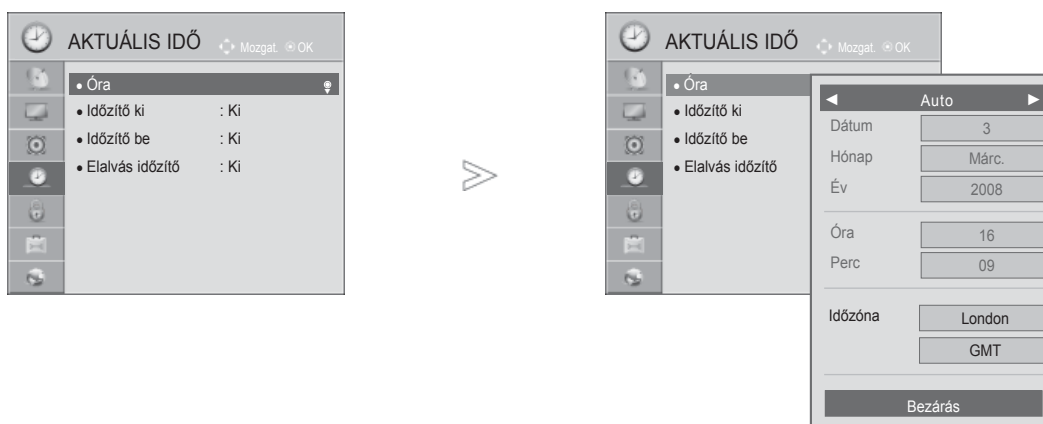

Az időzítési funkció be-/kikapcsolása előtt pontosan be kell állítani az időt.

A TV órájának beállítása az időzóna és a GMT (greenwich-i idő) alapján történik; az időadatokat a fogadott digitális jel tartalmazza, mely egyben az időbeállítást is megadja automatikusan.

Ha egy adott **Időzóna** található város eltolásba kerül, átállíthatja az időt 1 órával.

Az **Időzóna** menü az **Automatikus** módban változtatható meg.



-   Válassza az **AKTUÁLIS IDŐ** menüpontot.
-   Válassza a **Óra** beállítást.
-   Válassza az **Auto** vagy a **Kézi** lehetőséget.
-   Válassza ki a Year (Év), a Month (Hónap), a Time (Idő), illetve a Time Zone (Időzóna) beállítást.
-   Adja meg a Year (Év), a Month (Hónap), a Time (Idő), illetve a Time Zone (Időzóna) beállítás értékét.

Időzóna
Magadan, Kamcsatka
Vlagyivosztk
Jakutszk
Irkutszk
Krasznojarszk
Omszk
Jekatyerinburg
Moszkva, Szamara
Kaliningrád

Ez az időzóna-táblázat 9 oroszországi tájegységet tartalmaz. Amikor a felhasználó kiválasztja a tartózkodási helyének megfelelő időzónát, a készülék automatikusan beállítja az adott területre vonatkozó pontos időt.

Azonban ha a felhasználó kiválasztotta az időzónát, de a műsorszóró állomás nem sugároz pontos időt, vagy ha a régióinformáció nem egyezik, a felhasználó az Időzóna menü Eltolás pontjának kiválasztásával beállíthatja a pontos időt.

- A normál TV-nézéshez való visszatéréshez nyomja meg a **MENU/EXIT (MENÜ/KILÉPÉS)** gombot.
- Az előző képernyőre való visszatéréshez nyomja meg a **BACK (VISSZA)** gombot.

# IDŐ BEÁLLÍTÁSA

## AUTOMATIKUS BE- ÉS KIKAPCSOLÁSI IDŐZÍTŐ BEÁLLÍTÁSA

A kikapcsolás-időzítő automatikusan készenléti üzemmódba állítja a készüléket az előre megadott időpontban.

A készülék két órával az automatikus bekapcsolás után automatikusan visszavált készenléti üzemmódba, ha ezalatt nem nyomja meg egyik gombot sem.





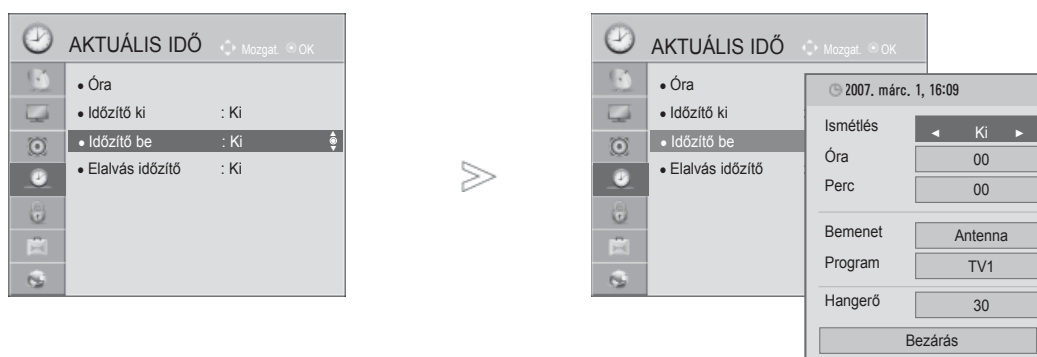

A kikapcsolás időzítése felülbírálja a bekapcsolás időzítését, ha azokat ugyanarra az időpontra állítja be.

Ahhoz, hogy a bekapcsolás időzítése működjön, a készüléknek készenléti üzemmódban kell lennie.



-   Válassza az **AKTUÁLIS IDŐ** menüpontot.
-   Válassza az **Időzítő ki** vagy az **Időzítő be** menüpontot.
-   Válassza az **Ismétlés** lehetőséget.
-   Válassza a **Ki, Egyszer, Naponta, H. ~ P., H. ~ Szo., Szo. ~ V.** vagy a **V.** beállítást.
-   Állítsa be az órát.
-   Állítsa be a percet.

- Ha törölni kívánja a **Be-/kikapcsolási idő** funkciót, válassza a **Ki** lehetőséget.
- Csak a bekapcsolási funkció esetén:

-  Válassza a **Bemenet** menüpontot.
-  Jelölje ki a bemeneti jelforrást.
-   Állítsa be a programot.
-   Állítsa be a bekapcsoláskor érvényes hangerőszintet.



- A normál TV-nézéshez való visszatéréshez nyomja meg a **MENU/EXIT (MENÜ/KILÉPÉS)** gombot.
- Az előző képernyőre való visszatéréshez nyomja meg a **BACK (VISSZA)** gombot.

# ELALVÁS IDŐZÍTŐ BEÁLLÍTÁSA

Mielőtt elalszik, nem kell azzal törődni, hogy kikapcsolja a készüléket.

Az alvó üzemmód időzítő automatikusan készenléti üzemmódba állítja a készüléket az előre beállított idő letelte után.

1   Válassza a **Elalvás időzítő** menüpontot.

2   Válasszon a következők közül: **Ki, 10, 20, 30, 60, 90, 120, 180** perc vagy **240 Perc**.

- Amikor kikapcsolja a készüléket, az alapértelmezett alvó üzemmód időzítés kikapcsol.
- **Az Elalvás időzítő beállítási értékét az AKTUÁLIS IDŐ menüben is megadhatja.**



# TARTALOMSZŪRÉS/KORLÁTOZÁSI SZINTEK

## JELSZÓ MEGADÁSA ÉS A RENDSZER ZÁROLÁSA









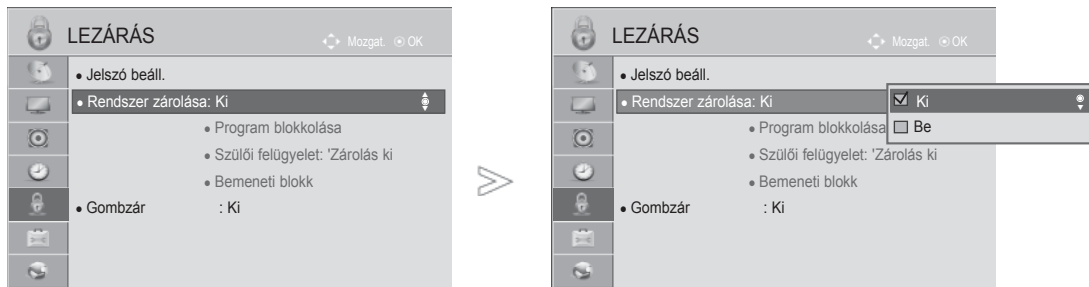

Adja meg a jelszót; nyomja meg a távirányítón a „0”, „0”, „0”, „0” kombinációt.

Ha a kiválasztott ország Franciaország, a jelszó nem „0”, „0”, „0”, „0”, hanem „1”, „2”, „3”, „4”.

Ha a választott ország Franciaország, a jelszó nem lehet 0,0,0,0.

Ha egy csatorna zárolva van, annak átmeneti feloldásához írja be a jelszót.



-   Válassza a **LEZÁRÁS** menüpontot.
-   Válassza a **Rendszer zárolása** lehetőségét.
-   Válassza a **Be** parancsot.
-    Adja meg a jelszót.
-  Írja be a négyjegyű jelszót.  
Semmiképpen se felejtse el ezt a számot!  
Megerősítésként adja meg újra a jelszót.

• Ha elfelejtette a jelszót, a távirányítón nyomja meg a '0', '3', '2', '5' számkombinációt.

- A normál TV-nézéshez való visszatéréshez nyomja meg a **MENU/EXIT (MENÜ/KILÉPÉS)** gombot.
- Az előző képernyőre való visszatéréshez nyomja meg a **BACK (VISSZA)** gombot.

# PROGRAM ZÁROLÁSA

Blokkolja azokat a programokat, amelyeket nem kíván megtekinteni, illetve azokat, amelyeket a gyermekek elől le szeretne tiltani.

Ez a funkció akkor használható, ha a **Rendszer zárolása** beállítás értéke „Be”.

Korhatáros műsor nézéséhez írja be a jelszót.

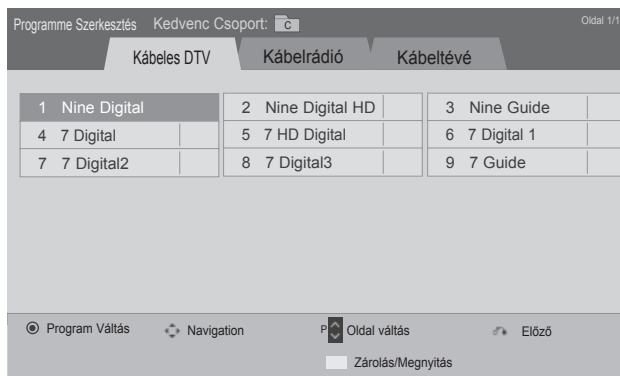
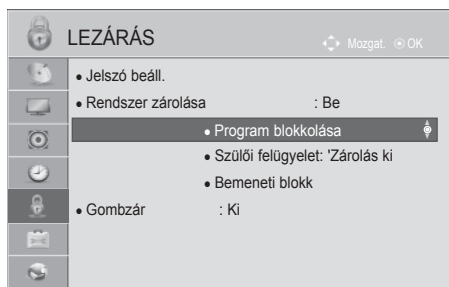

vagy

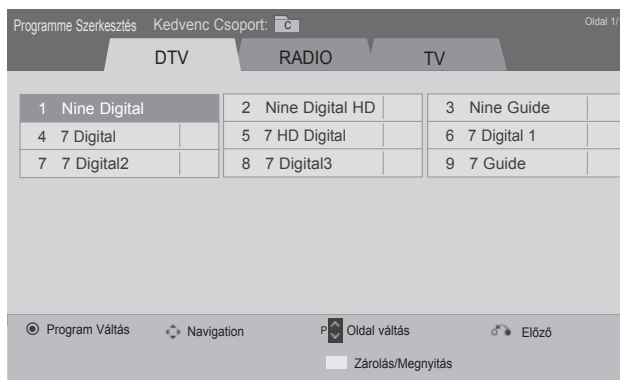

- 1   Válassza a **LEZÁRÁS** menüpontot.
- 2   Válassza a **Rendszer zárolása** lehetőséget.
- 3  Válassza a **Program zárolás** menüpontot.
- 4  Adja meg a **Program zárolás** beállítás értékét.
- 5   Válassza ki a zárolni kívánt programot.

- A normál TV-nézéshez való visszatéréshez nyomja meg a **MENU/EXIT (MENÜ/KILÉPÉS)** gombot.
- Az előző képernyőre való visszatéréshez nyomja meg a **BACK (VISSZA)** gombot.

# TARTALOMSZŰRÉS/KORLÁTOZÁSI SZINTEK

## TARTALOMSZŰRÉS(CSAK DIGITÁLIS ÜZEMMÓDBAN)

Ez a funkció a műsorszolgáltató állomástól kapott adatok alapján működik. Ebből kifolyólag hibás adatokat hordozó jelek esetében ez a funkció nem működik.

Ennek a menünek az eléréséhez jelszó megadása szükséges.

A készülék úgy van programozva, hogy megőrizze az utoljára megadott beállítást, akár a készülék kikapcsolását követően is.

A megadott besorolási szintek alapján megakadályozza, hogy a gyermekek bizonyos felnőttnek szóló műsorokat nézhessenek a tévében.



Korhatáros műsor nézéséhez írja be a jelszót.

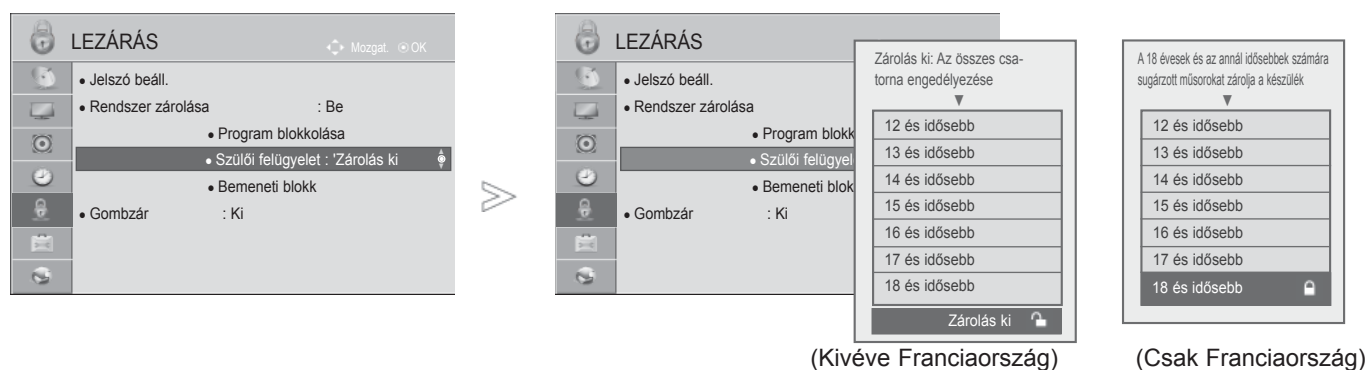

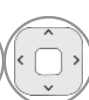
A besorolás országoként eltér.



1   Válassza a **LEZÁRÁS** menüpontot.

2   Válassza a **Rendszer zárolása** lehetőséget.

3   Válassza a **Szülői felügyelet** menüpontot.

4   Adja meg a kívánt beállításokat.

- A normál TV-nézéshez való visszatéréshez nyomja meg a **MENU/EXIT (MENÜ/KILÉPÉS)** gombot.
- Az előző képernyőre való visszatéréshez nyomja meg a **BACK (VISSZA)** gombot.

# KÜLSŐ BEMENETI BLOKK

Lehetővé teszi bemenetek blokkolását.

A funkció akkor elérhető, ha a **Rendszer zárolása** beállítás értéke „**Be**”.

- Az Ön TV-készülékének egyes részei eltérhetnek az ábrán láthatóktól.

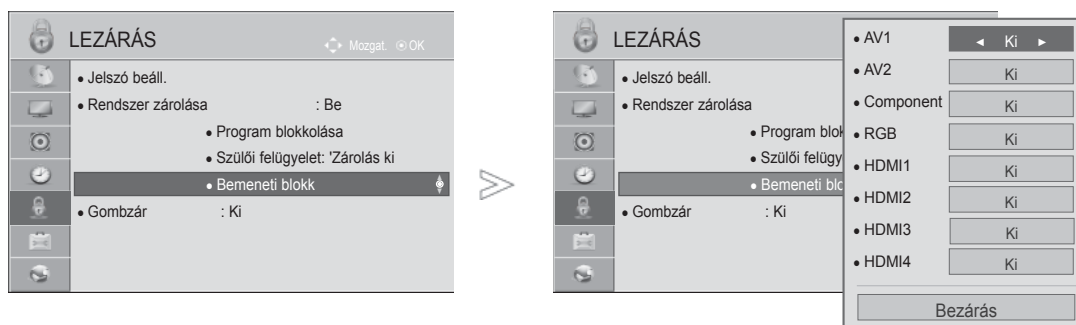

-   Válassza a **LEZÁRÁS** menüpontot.
-   Válassza a **Rendszer zárolása** lehetőséget.
-  Válassza a **Bemeneti blokk** parancsot.
-   Válassza ki a forrást.
-   Válasszon a **Be** vagy **Ki** lehetőség közül.

- A normál TV-nézéshez való visszatéréshez nyomja meg a **MENU/EXIT (MENÜ/KILÉPÉS)** gombot.
- Az előző képernyőre való visszatéréshez nyomja meg a **BACK (VISSZA)** gombot.

# TARTALOMSZŰRÉS/KORLÁTOZÁSI SZINTEK



## GOMBZÁR

A funkció zárolja az első panelen elhelyezett vezérlőket, azaz a készülék csak a távirányítóval lesz használható, így megakadályozhatja, hogy azt jogosulatlan személyek nézzék.

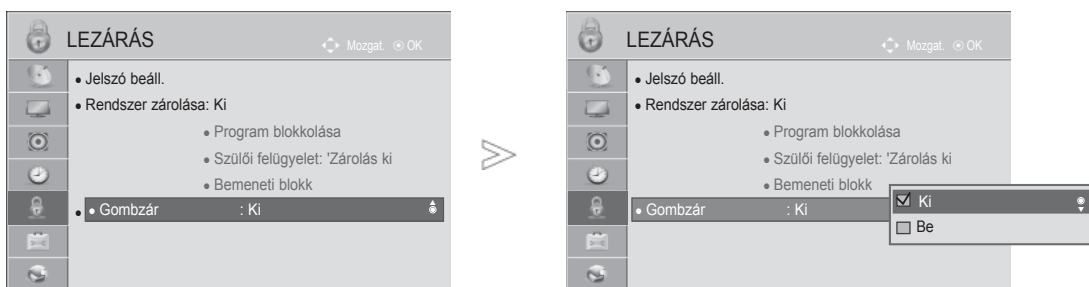
A TV úgy van beprogramozva, hogy kikapcsolása esetén is megjegyezze a legutolsó beállítást.



-   Válassza a **LEZÁRÁS** menüpontot.
-   Válassza a **Gombzár** menüpontot.
-   Válassza a **Be** vagy a **Ki** lehetőséget.

- A készülék bekapcsolásához - **Gombzár „Be”** beállítás esetén -, a TV kikapcsolt állapotában nyomja meg a TV-n levő  / I, INPUT, P ^ v gombot, vagy a távirányítón levő POWER INPUT, P ^ v, illetve a számgombokat.
- Ha a **Gombzár be** beállítás mellett, tévénézés közben megnyomja az előlapon lévő bármelyik gombot, a képernyőn megjelenik a „ **Gombzár be**” kijelzés.
- Más képernyőmenü megjelenítésekor nem működik a „ **Gombzár be**” funkció.

- A normál TV-nézéshez való visszatéréshez nyomja meg a **MENU/EXIT (MENÜ/KILÉPÉS)** gombot.
- Az előző képernyőre való visszatéréshez nyomja meg a **BACK (VISSZA)** gombot.

# TELETEXT

## Ez a funkció nem minden országban áll rendelkezésre.

A teletext a legtöbb tévéállomásnál egy ingyenesen közvetített szolgáltatás, amely folyamatosan friss híreket, időjárás-jelentést, televízióprogramot, részvényárfolyamokat és egyéb információkat jelenít meg.

Tévékészüléke teletext-dekódere támogatja a SIMPLE, a TOP és a FASTEXT rendszert. A SIMPLE (normál teletext) rendszer több oldalból áll, melyeket közvetlenül, a megfelelő oldalszám megadásával választhat ki. A TOP és a FASTEXT sokkal korszerűbb módszerek, amelyek segítségével gyorsan és könnyen megjelenítheti a teletext-információkat.

## BE-/KIKAPCSOLÁS

A Teletext üzemmódba váltáshoz nyomja meg a **TEXT (SZÖVEG)** gombot. A képernyőn megjelenik a kezdő- vagy az utolsó oldal.

A képernyő fejlécén látható két oldalszám, a tévéállomás neve, a dátum és az idő. Az első az Ön által kiválasztott oldalszám, a második pedig mutatja az aktuálisan megjelenített oldalt.

A Teletext üzemmód kikapcsolásához nyomja meg a **TEXT (SZÖVEG)** gombot. Ekkor megjelenik az előző üzemmód.

## SIMPLE TEXT

### ■ Oldalválasztás

- 1 A számgombok segítségével adja meg a megfelelő oldalszámot háromjegyű számként. Ha a kiválasztás során rossz számot nyom meg, fejezze be a háromjegyű szám beírását, és adja meg újból a megfelelő oldalszámot.
- 2 A P<sup>^</sup>∨ gomb segítségével az előző vagy a következő oldalra léphet.

- Az Ön TV-készülékének egyes részei eltérhetnek az ábrán láthatóktól.

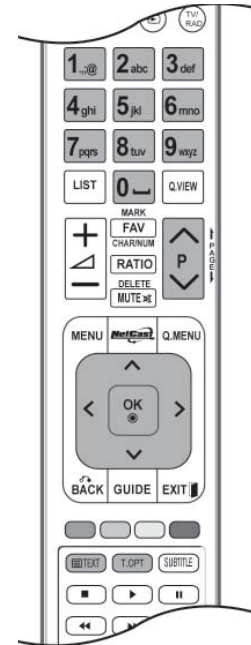

# TELETEXT

## TOP TEXT

A használati útmutató négy mezőt mutat a képernyő alján: piros, zöld, sárga és kék mező. A sárga mező jelzi a következő csoportot, a kék mező pedig a következő blokkot.

### ■ Blokk/csoport/oldal kiválasztása

- ① A kék gomb segítségével blokkról blokkra haladhat.
- ② A sárga gomb használatával a következő csoporthoz léphet, miközben a rendszer automatikusan továbblép a következő blokkhoz.
- ③ A zöld gomb használatával a következő oldalhoz léphet, miközben a rendszer automatikusan továbblép a következő csoporthoz.
- ④ Használhatja a  $P^{\wedge}$  gombot is.  
A piros gomb megnyomásával visszaléphet az előző kiválasztáshoz. Használhatja a  $P^{\vee}$  gombot is.

### ■ Közvetlen oldalválasztás

A SIMPLE teletext-móddhoz hasonlóan az oldalt TOP módban úgy választhatja ki, hogy a számgombok segítségével beír egy háromjegyű számot.

## FASTEXT

A teletext-oldalak a képernyő alján látható színkóddal vannak ellátva, és a megfelelő színű gomb megnyomásával választhatja ki azokat.

### ■ Oldalválasztás

- ① Nyomja meg a **T.OPT** gombot, majd a  $\wedge \vee$  gombokkal válassza ki a  $\underline{E} \underline{I}$  menüt. Jelenítse meg az indexoldalt.  
A színkóddal ellátott oldalakat kiválaszthatja az alsó sorban látható, megfelelő színű gomb megnyomásával.
- ③ A SIMPLE teletext-móddhoz hasonlóan az oldalt FASTEXT módban úgy választhatja ki, hogy a számgombok segítségével beír egy háromjegyű számot.
- ④ A  $P^{\wedge \vee}$  gomb megnyomásával az előző vagy a következő oldalra lapozhat.

# SPECIÁLIS TELETEXT FUNKCIÓK

- Nyomja meg az **T. OPT** gombot, és a  $\wedge \vee$  gombbal válassza ki a **Szöveg opció** menüt.
- Az Egyesült Királyságban (digitális módban, a T. OPT gomb nem használható).



## ■ Index

Az index oldal megjelenítése.



## ■ Idő

A tévéprogram megtekintése közben, a menü kiválasztásával megjelenítheti az időt a képernyő jobb felső sarkában.

Teletext módban a gomb megnyomásával kiválaszthatja az aloldal számát. Az aloldal száma a képernyő alján jelenik meg. Az aloldal várakoztatásához vagy váltásához nyomja meg a **PIROS** vagy a **ZÖLD**, a vagy a  $\langle \rangle$  számgombokat.



## ■ Tart

Leállítja az automatikus oldalváltást, amely akkor történik, ha a teletext-oldal kettő vagy több aloldalból áll. Az aloldalak száma és a megjelenített aloldal általában az órajel alatt látható a képernyőn. A menü kiválasztásakor megjelenik a leállítás szimbólum a képernyő bal felső sarkában, és a készülék letiltja az automatikus oldalváltást.



## ■ Felfed

A menü használatával megjelenítheti a rejtett adatokat, például rejtvények vagy kirakós játékok megfejtéseit.



## ■ Frissít

Megjeleníti a televízióképet a képernyőn, miközben az új teletext-oldalra vár. A képernyő bal felső sarkában megjelenik a szimbólum. Ha a frissített oldal elérhető, a szimbólum helyett az oldalszám jelenik meg. Ha a frissített teletext-oldalt kívánja megtekinteni, válassza ki újból ezt a menüt.

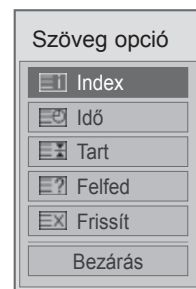



# DIGITÁLIS TELETEXT

\*Ez a funkció csak az Egyesült Királyságban és Írországban működik.

A készülék hozzáférést biztosít a digitális teletext szolgáltatáshoz, amely több szempontból is rendkívül sokat fejlődött, így többek közt a szöveges és a grafikus tartalom szempontjából is.

A digitális teletext elérése speciális digitális teletext szolgáltatásokon és az adott, digitális teletextet sugárzó szolgáltatásokon keresztül történhet.

## TELETEXT A DIGITÁLIS SZOLGÁLTATÁSON BELÜL

- 1 Digitális teletextet sugárzó digitális szolgáltatás kiválasztásához használja a számgombokat vagy a **P** ^ v gombot.
- 2 Kövesse a digitális teletext jelöléseit, és lépjen tovább a következő lépésre a **TEXT**, **OK**, ^ v < > , **PIROS**, **ZÖLD**, **SÁRGA**, **KÉK** gombokkal vagy a **számgombokkal** stb.
- 3 Másik digitális teletext szolgáltatásra váltáshoz egyszerűen válasszon másik szolgáltatást a számgombok, illetve a **P** ^ v gomb segítségével.



## TELETEXT A DIGITÁLIS SZOLGÁLTATÁSBAN

- 1 Egy meghatározott, digitális teletextet sugárzó szolgáltatás kiválasztásához használja a számgombokat vagy a **P** ^ v gombot.
- 2 A teletext bekapcsolásához nyomja meg a **TEXT** (SZÖVEG) vagy a megfelelő színű gombot.
- 3 Kövesse a digitális teletext jelöléseit, és lépjen tovább a következő lépésre az **OK**, ^ v < > , a **PIROS**, **ZÖLD**, **SÁRGA**, **KÉK** gombokkal, vagy a **számgombokkal** stb.
- 4 Nyomja meg a **TEXT** (SZÖVEG) vagy a megfelelő színű gombot a digitális teletext kikapcsolásához és a normál adáshoz történő visszatéréshez.

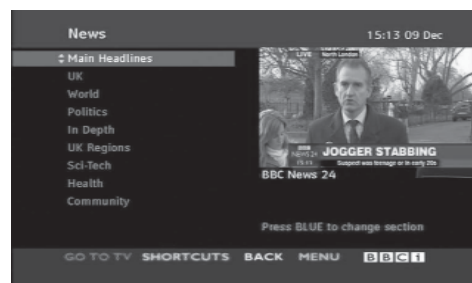

Néhány szolgáltatás lehetővé teszi a szöveges szolgáltatás elérését a **PIROS** gomb megnyomásával.

# FÜGGELÉK

## HIBAELHÁRÍTÁS

A készülék nem működik megfelelően.	
A távirányító nem működik.	<ul style="list-style-type: none"><li>■ Ellenőrizze, hogy nincs-e a jelet akadályozó tárgy a készülék és a távirányító között. Ügyeljen arra, hogy egyenesen a TV-re irányítsa a távirányítót.</li><li>■ Megfelelő polaritással helyezte be az elemeket (figyelje a + és - jeleket)?</li><li>■ Helyezzen be új elemeket.</li></ul>
A készülék hirtelen kikapcsol.	<ul style="list-style-type: none"><li>■ Nincs beállítva az alvó üzemmód időzítő?</li><li>■ Ellenőrizze a tápellátás kezelőszerveinek beállítását. Volt-e szünet az áramellátásban?</li><li>■ Ha a TV-készülék be van kapcsolva, és nincs bemeneti jel, akkor 15 perc eltelte után a készülék automatikusan kikapcsol.</li></ul>

A videó funkció nem működik.	
Nincs kép, nincs hang.	<ul style="list-style-type: none"><li>■ Ellenőrizze, hogy a készüléket bekapcsolta-e.</li><li>■ Próbáljon meg másik csatornára váltani. Előfordulhat, hogy a probléma az adással kapcsolatos.</li><li>■ A tápkábel megfelelően csatlakozik a fali aljzatba?</li><li>■ Ellenőrizze az antenna irányát, illetve elhelyezését.</li><li>■ Ellenőrizze a fali aljzatot; csatlakoztassa egy másik készülék tápkábelét abba az aljzatba, ahová jelenleg a készülék tápkábele csatlakozik.</li></ul>
A kép bekapcsolás után lassan jelenik meg.	<ul style="list-style-type: none"><li>■ Ez normális jelenség, a kép ugyanis a készülék indítási folyamata közben nem látható. Ha a kép öt perc elteltével sem jelenik meg, forduljon a szervizközpontoz.</li></ul>
Nincs szín, a színek gyengék vagy gyenge a kép.	<ul style="list-style-type: none"><li>■ Adja meg a menüben a megfelelő színbeállításokat (Color).</li><li>■ Tartson megfelelő távolságot a készülék és a videomagnó között.</li><li>■ Próbáljon meg másik csatornára váltani. Előfordulhat, hogy a probléma az adással kapcsolatos.</li><li>■ Megfelelően csatlakoztatta a videokábeleket?</li><li>■ Aktiválja a megfelelő funkciót a kép fényerejének visszaállításához.</li></ul>
Vízszintes vagy függőleges sávok láthatók, illetve a kép „remeg”.	<ul style="list-style-type: none"><li>■ Keresse meg a helyi interferenciát okozó berendezést, például más elektromos készüléket vagy nagyteljesítményű eszközt.</li></ul>
Némelyik csatornán gyenge a vétel.	<ul style="list-style-type: none"><li>■ Az állomásnál vagy a kábelezésnél problémák merültek fel; hangoljon másik állomásra.</li><li>■ Az állomás vételi jele gyenge; a gyengébb jelű állomás vételéhez irányítsa át megfelelően az antenát.</li><li>■ Keresse meg az interferencia lehetséges forrását.</li></ul>
Vonalak vagy csíkok a képen.	<ul style="list-style-type: none"><li>■ Ellenőrizze az antennát (változtassa meg az antenna irányát).</li></ul>
HDMI-kábellel való csatlakoztatás esetén nincs kép	<ul style="list-style-type: none"><li>■ Ellenőrizze, hogy a HDMI-kábel nagysebességű HDMI-kábel-e. Ha a HDMI-kábelek nem nagysebességű HDMI kábelek, akkor a készüléken vibrálhat a kép, de az is előfordulhat, hogy nincs kép. Használjon nagysebességű HDMI kábelt.</li></ul>

# FÜGGELÉK

## Az audiofunkció nem működik.

A kép rendben, de nincs hang.	<ul style="list-style-type: none"><li>■ Nyomja meg a <math>\triangleleft</math> + vagy - gombot.</li><li>■ Nincs a hang elnémítva? Nyomja meg a MUTE (NÉMÍTÁS) gombot.</li><li>■ Próbáljon meg másik csatornára váltani. Előfordulhat, hogy a probléma az adással kapcsolatos.</li><li>■ Megfelelően csatlakoztatta az audiókábeleket?</li></ul>
Az egyik hangszóró nem szól.	<ul style="list-style-type: none"><li>■ Állítsa be a <b>menüben</b> a balanszot.</li></ul>
Szokatlan hang hallható a készülékből.	<ul style="list-style-type: none"><li>■ A környezeti páratartalom vagy a hőmérséklet megváltozása szokatlan zajt idézhet elő a készülék be- és kikapcsolásakor, ez nem utal a készülék meghibásodására.</li></ul>
HDMI- vagy USB-kábellel való csatlakoztatás esetén nincs hang	<ul style="list-style-type: none"><li>■ Ellenőrizze, hogy a HDMI-kábel nagysebességű HDMI-kábel-e.</li><li>■ Ellenőrizze, hogy az USB-kábel verziója legalább 2.0-s.</li></ul> <p style="text-align: right;">*Ez a funkció nem minden típus esetén elérhető.</p>

## Probléma lépett fel PC módban. (Csak PC módban)

A jel kívül esik a megfelelő tartományon. (Érvénytelen formátum)	<ul style="list-style-type: none"><li>■ Állítsa be megfelelően a képfelbontást, valamint a vízszintes és a függőleges frekvenciát.</li><li>■ Ellenőrizze a bemenet forrását.</li></ul>
Függőleges sáv vagy csík a háttéren, vízszintes zaj, nem megfelelő képhelyzet.	<ul style="list-style-type: none"><li>■ Végezze el az automatikus képbeállítást, vagy állítsa be az órajelet, a fázist és a kép vízszintes/függőleges helyzetét. (Opció)</li></ul>
A képernyő színei nem stabilak, vagy csak egyetlen szín látható.	<ul style="list-style-type: none"><li>■ Ellenőrizze a jelkábelt.</li><li>■ Telepítse újra a számítógép videokártyáját.</li></ul>

## Probléma lépett fel a képbeállításokban.

Ha a felhasználó módosítja a képbeállításokat, akkor a készülék egy bizonyos idő elteltével automatikusan visszaáll az eredeti beállítási értékekre.	<ul style="list-style-type: none"><li>■ Ez azt jelenti, hogy a készülék pillanatnyilag <b>Bolti bemutató</b> módban van. Az <b>Otthoni használat</b>mód beállításához tegye a következőket: A TV menüjében válassza ki az <b>OPCIÓ</b> -&gt; Módbeállítás <b>kiválasztása</b> -&gt; Otthoni használat <b>kiválasztása</b> lehetőséget. Ezzel kész az <b>Otthoni használat</b> mód beállítása.</li></ul>
--	---

# KARBANTARTÁS

A korai hibás működés megelőzhető. A körültekintő és rendszeres tisztítás megnöveli új TV-készüléke élettartamát.

Bármilyen tisztítási művelet megkezdése előtt győződjön meg arról, hogy a tápkábel ki van húzva.

## A képernyő tisztítása

- 1 Íme egy remek módszer arra, hogyan tartsa távol egy időre a port a képernyőtől. Egy puha ruhát nedvesítsen be langyos, textilöblítővel kevert vagy mosogatószeres vízzel. Csavarja szinte szárazra a ruhát, majd törölje át vele a képernyőt.
- 2 Győződjön meg arról, hogy ne maradjon felesleges víz a képernyőn. A TV bekapcsolása előtt hagyja a képernyőt megszáradni.

## A készülékház tisztítása

- A por és a szennyeződések eltávolításához a készülékházat puha, száraz, bolyhosodásmentes ruhával törölje le.
- Ne használjon nedves ruhát.

## Hosszabb távollét esetén

### ▲ FIGYELEM!

- ▶ Ha a TV-készüléket várhatóan hosszabb időn át nem használja (például nyaralás esetén), tanácsos kihúzni a tápkábelt a villámlásból vagy a túlfeszültséglökésből adódó esetleges károsodás megelőzése érdekében.

# FÜGGELÉK

## A TERMÉK JELLEMZŐI

TÍPUSOK		32LE5***	
		32LE5500-ZA / 32LE550N-ZA 32LE5800-ZA / 32LE5900-ZA	32LE5510-ZB / 32LE551N-ZB 32LE5810-ZB / 32LE5910-ZB
Méretek (Szélesség x Magasság x Mélység)	állvánnyal együtt	784,6 mm x 558,1 mm x 221,0 mm	784,6 mm x 558,1 mm x 221,0 mm
	állvány nélkül	784,6 mm x 499,5 mm x 39,9 mm	784,6 mm x 499,5 mm x 39,9 mm
Tömeg	állvánnyal együtt	12,7 kg	12,7 kg
	állvány nélkül	10,5 kg	10,5 kg
Tápfeszültségigény Energiafogyasztás		AC 100-240 V~ 50 / 60 Hz 130 W	AC 100-240 V~ 50 / 60 Hz 130 W
TÍPUSOK		37LE5***	
		37LE5500-ZA / 37LE550N-ZA 37LE5800-ZA / 37LE5900-ZA	37LE5510-ZB / 37LE551N-ZB 37LE5810-ZB / 37LE5910-ZB
Méretek (Szélesség x Magasság x Mélység)	állvánnyal együtt	905,0 mm x 630,0 mm x 270,0 mm	905,0 mm x 630,0 mm x 270,0 mm
	állvány nélkül	905,0 mm x 568,0 mm x 39,9 mm	905,0 mm x 568,0 mm x 39,9 mm
Tömeg	állvánnyal együtt	15,6 kg	15,6 kg
	állvány nélkül	12,8 kg	12,8 kg
Tápfeszültségigény Energiafogyasztás		AC 100-240 V~ 50 / 60 Hz 140 W	AC 100-240 V~ 50 / 60 Hz 140 W
CI-modulméret (Szélesség x Magasság x Mélység)		100,0 mm x 55,0 mm x 5,0 mm	
Környezeti feltételek	Üzemi hőmérséklet	0 °C - 40 °C	
	Üzemi páratartalom	Legfeljebb 80 %	
	Tárolási hőmérséklet	-20 °C - 60 °C	
	Tárolási páratartalom	Legfeljebb 85 %	
Támogatott filmfájlok		Lásd a 96 - 97. oldalt.	

- A fenti jellemzők előzetes értesítés nélkül változhatnak a termék minőségének fejlesztése során.

TÍPUSOK		42LE5***	
		42LE5500-ZA / 42LE550N-ZA 42LE5800-ZA / 42LE5900-ZA	42LE5510-ZB / 42LE551N-ZB 42LE5810-ZB / 42LE5910-ZB
Méretek (Szélesség x Magasság x Mélység)	állvánnyal együtt	1016,0 mm x 692,0 mm x 270,0 mm	1016,0 mm x 692,0 mm x 270,0 mm
	állvány nélkül	1016,0 mm x 630,0 mm x 29,3 mm	1016,0 mm x 630,0 mm x 29,3 mm
Tömeg	állvánnyal együtt	19,5 kg	19,5 kg
	állvány nélkül	16,7 kg	16,7 kg
Tápfeszültségigény Energiafogyasztás		AC 100-240 V~ 50 / 60 Hz 150 W	AC 100-240 V~ 50 / 60 Hz 150 W
TÍPUSOK		47LE5***	
		47LE5500-ZA / 47LE550N-ZA 47LE5800-ZA / 47LE5900-ZA	47LE5510-ZB / 47LE551N-ZB 47LE5810-ZB / 47LE5910-ZB
Méretek (Szélesség x Magasság x Mélység)	állvánnyal együtt	1126,6 mm x 757,9 mm x 284,4 mm	1126,6 mm x 757,9 mm x 284,4 mm
	állvány nélkül	1126,6 mm x 692,0 mm x 29,3 mm	1126,6 mm x 692,0 mm x 29,3 mm
Tömeg	állvánnyal együtt	22,9 kg	22,9 kg
	állvány nélkül	19,6 kg	19,6 kg
Tápfeszültségigény Energiafogyasztás		AC 100-240 V~ 50 / 60 Hz 170 W	AC 100-240 V~ 50 / 60 Hz 170 W
CI-modulméret (Szélesség x Magasság x Mélység)		100,0 mm x 55,0 mm x 5,0 mm	
Környezeti feltételek	Üzemi hőmérséklet	0 °C - 40 °C	
	Üzemi páratartalom	Legfeljebb 80 %	
	Tárolási hőmérséklet	-20 °C - 60 °C	
	Tárolási páratartalom	Legfeljebb 85 %	
Támogatott filmfájlok		Lásd a 96 - 97. oldalt.	

- A fenti jellemzők előzetes értesítés nélkül változhatnak a termék minőségének fejlesztése során.

# FÜGGELÉK

TÍPUSOK		55LE5***	
		55LE5500-ZA / 55LE550N-ZA 55LE5800-ZA / 55LE5900-ZA	55LE5510-ZB / 55LE551N-ZB 55LE5810-ZB / 55LE5910-ZB
Méretek (Szélesség x Magasság x Mélység)	állvánnyal együtt	1306,0 mm x 867,0 mm x 328,0 mm	1306,0 mm x 867,0 mm x 328,0 mm
	állvány nélkül	1306,0 mm x 797,0 mm x 30,7 mm	1306,0 mm x 797,0 mm x 30,7 mm
Tömeg	állvánnyal együtt	34,5 kg	34,5 kg
	állvány nélkül	28,8 kg	28,8 kg
Tápfeszültségigény Energiafogyasztás		AC 100-240 V~ 50 / 60 Hz 200 W	AC 100-240 V~ 50 / 60 Hz 200 W
TÍPUSOK		42LX6***	
		42LX6500-ZD / 42LX650N-ZD 42LX6800-ZD / 42LX6900-ZD	47LX6*** 47LX6500-ZD / 47LX650N-ZD 47LX6800-ZD / 47LX6900-ZD
Méretek (Szélesség x Magasság x Mélység)	állvánnyal együtt	1016,0 mm x 692,0 mm x 270,0 mm	1126,6 mm x 757,9 mm x 284,4 mm
	állvány nélkül	1016,0 mm x 630,0 mm x 29,3 mm	1126,6 mm x 692,0 mm x 29,3 mm
Tömeg	állvánnyal együtt	19,5 kg	22,9 kg
	állvány nélkül	16,7 kg	19,6 kg
Tápfeszültségigény Energiafogyasztás		AC 100-240 V~ 50 / 60 Hz 160 W	AC 100-240 V~ 50 / 60 Hz 180 W
CI-modulméret (Szélesség x Magasság x Mélység)		100,0 mm x 55,0 mm x 5,0 mm	
Környezeti feltételek	Üzemi hőmérséklet	0 °C - 40 °C	
	Üzemi páratartalom	Legfeljebb 80 %	
	Tárolási hőmérséklet	-20 °C - 60 °C	
	Tárolási páratartalom	Legfeljebb 85 %	
Támogatott filmfájlok		Lásd a 96 - 97. oldalt.	

- A fenti jellemzők előzetes értesítés nélkül változhatnak a termék minőségének fejlesztése során.

TÍPUSOK		32LE7***	
		32LE7500-ZA / 32LE750N-ZA 32LE7800-ZA / 32LE7900-ZA	32LE7510-ZB / 32LE751N-ZB 32LE7810-ZB / 32LE7910-ZB
Méretek (Szélesség x Magasság x Mélység)	állvánnyal együtt	786,4 mm x 556,2 mm x 221,0 mm	786,4 mm x 556,2 mm x 221,0 mm
	állvány nélkül	786,4 mm x 500,4 mm x 39,9 mm	786,4 mm x 500,4 mm x 39,9 mm
Tömeg	állvánnyal együtt	14,8 kg	14,8 kg
	állvány nélkül	11,7 kg	11,7 kg
Tápfeszültségigény Energiafogyasztás		AC 100-240 V~ 50 / 60 Hz 130 W	AC 100-240 V~ 50 / 60 Hz 130 W
TÍPUSOK		37LE7***	
		37LE7500-ZA / 37LE750N-ZA 37LE7800-ZA / 37LE7900-ZA	37LE7510-ZB / 37LE751N-ZB 37LE7810-ZB / 37LE7910-ZB
Méretek (Szélesség x Magasság x Mélység)	állvánnyal együtt	907,4 mm x 628,3 mm x 269,8 mm	907,4 mm x 628,3 mm x 269,8 mm
	állvány nélkül	907,4 mm x 569,0 mm x 39,9 mm	907,4 mm x 569,0 mm x 39,9 mm
Tömeg	állvánnyal együtt	18,8 kg	18,8 kg
	állvány nélkül	14,7 kg	14,7 kg
Tápfeszültségigény Energiafogyasztás		AC 100-240 V~ 50 / 60 Hz 140 W	AC 100-240 V~ 50 / 60 Hz 140 W
CI-modulméret (Szélesség x Magasság x Mélység)		100,0 mm x 55,0 mm x 5,0 mm	
Környezeti feltételek	Üzemi hőmérséklet	0 °C - 40 °C	
	Üzemi páratartalom	Legfeljebb 80 %	
	Tárolási hőmérséklet	-20 °C - 60 °C	
	Tárolási páratartalom	Legfeljebb 85 %	
Támogatott filmfájlok		Lásd a 96 - 97. oldalt.	

- A fenti jellemzők előzetes értesítés nélkül változhatnak a termék minőségének fejlesztése során.



# FÜGGELÉK

TÍPUSOK		42LE7***		
		42LE7500-ZA / 42LE750N-ZA / 42LE7800-ZA / 42LE7900-ZA	42LE7510-ZB / 42LE751N-ZB / 42LE7810-ZB / 42LE7910-ZB	42LE7300-ZA / 42LE730N-ZA / 42LE7380-ZA / 42LE7390-ZA
Méretek (Szélesség x Magasság x Mélység)	állvánnyal együtt	1018,2 mm x 692,5 mm x 269,8 mm	1018,2 mm x 692,5 mm x 269,8 mm	1009,2 mm x 694,5 mm x 286,5 mm
	állvány nélkül	1018,2 mm x 630,7 mm x 29,3 mm	1018,2 mm x 630,7 mm x 29,3 mm	1009,2 mm x 629,7 mm x 29,3 mm
Tömeg	állvánnyal együtt	23,2 kg	23,2 kg	25,5 kg
	állvány nélkül	19,1 kg	19,1 kg	21,0 kg
Tápfeszültségigény Energiafogyasztás		AC 100-240 V~ 50 / 60 Hz 150 W	AC 100-240 V~ 50 / 60 Hz 150 W	AC 100-240 V~ 50 / 60 Hz 150 W
TÍPUSOK		47LE7***		
		47LE7500-ZA / 47LE750N-ZA / 47LE7800-ZA / 47LE7900-ZA	47LE7510-ZB / 47LE751N-ZB / 47LE7810-ZB / 47LE7910-ZB	47LE7300-ZA / 47LE730N-ZA / 47LE7380-ZA / 47LE7390-ZA
Méretek (Szélesség x Magasság x Mélység)	állvánnyal együtt	1128,6 mm x 758,5 mm x 284,4 mm	1128,6 mm x 758,5 mm x 284,4 mm	1119,6 mm x 757,1 mm x 286,5 mm
	állvány nélkül	1128,6 mm x 693,3 mm x 29,8 mm	1128,6 mm x 693,3 mm x 29,8 mm	1119,6 mm x 691,3 mm x 29,3 mm
Tömeg	állvánnyal együtt	27,5 kg	27,5 kg	29,7 kg
	állvány nélkül	23,0 kg	23,0 kg	25,2 kg
Tápfeszültségigény Energiafogyasztás		AC 100-240 V~ 50 / 60 Hz 170 W	AC 100-240 V~ 50 / 60 Hz 170 W	AC 100-240 V~ 50 / 60 Hz 170 W
CI-modulméret (Szélesség x Magasság x Mélység)		100,0 mm x 55,0 mm x 5,0 mm		
Környezeti feltételek	Üzemi hőmérséklet	0 °C - 40 °C		
	Üzemi páratartalom	Legfeljebb 80 %		
	Tárolási hőmérséklet	-20 °C - 60 °C		
	Tárolási páratartalom	Legfeljebb 85 %		
Támogatott filmfájlok		Lásd a 96 - 97. oldalt.		

- A fenti jellemzők előzetes értesítés nélkül változhatnak a termék minőségének fejlesztése során.

TÍPUSOK		55LE7***	
		55LE7500-ZA / 55LE750N-ZA 55LE7800-ZA / 55LE7900-ZA	55LE7510-ZB / 55LE751N-ZB 55LE7810-ZB / 55LE7910-ZB
Méretek (Szélesség x Magasság x Mélység)	állvánnyal együtt	1306,0 mm x 868,1 mm x 328,0 mm	1306,0 mm x 868,1 mm x 328,0 mm
	állvány nélkül	1306,0 mm x 797,4 mm x 31,2 mm	1306,0 mm x 797,4 mm x 31,2 mm
Tömeg	állvánnyal együtt	39,6 kg	39,6 kg
	állvány nélkül	33,5 kg	33,5 kg
Tápfeszültségigény Energiafogyasztás		AC 100-240 V~ 50 / 60 Hz 200 W	AC 100-240 V~ 50 / 60 Hz 200 W
TÍPUSOK		47LX9***	55LX9***
		47LX9800-ZA	55LX9800-ZA
Méretek (Szélesség x Magasság x Mélység)	állvánnyal együtt	1085,9 mm x 710,6 mm x 255,0 mm	1255,8 mm x 805,0 mm x 255,0 mm
	állvány nélkül	1085,9 mm x 654,2 mm x 31,6 mm	1255,8 mm x 749,6 mm x 31,6 mm
Tömeg	állvánnyal együtt	26,7 kg	32,7 kg
	állvány nélkül	22,1 kg	28,1 kg
Tápfeszültségigény Energiafogyasztás		AC 100-240 V~ 50 / 60 Hz 210 W	AC 100-240 V~ 50 / 60 Hz 260 W
CI-modulméret (Szélesség x Magasság x Mélység)		100,0 mm x 55,0 mm x 5,0 mm	
Környezeti feltételek	Üzemi hőmérséklet	0 °C - 40 °C	
	Üzemi páratartalom	Legfeljebb 80 %	
	Tárolási hőmérséklet	-20 °C - 60 °C	
	Tárolási páratartalom	Legfeljebb 85 %	
Támogatott filmfájlok		Lásd a 96 - 97. oldalt.	

- A fenti jellemzők előzetes értesítés nélkül változhatnak a termék minőségének fejlesztése során.

# FÜGGELÉK

TÍPUSOK		42LE8***	
		42LE8500-ZA / 42LE850N-ZA 42LE8800-ZA / 42LE8900-ZA	42LE8510-ZB / 42LE851N-ZB 42LE8810-ZB / 42LE8910-ZB
Méretek (Szélesség x Magasság x Mélység)	állvánnyal együtt	1013,3 mm x 705,8 mm x 235,5 mm	1013,3 mm x 705,8 mm x 235,5 mm
	állvány nélkül	1013,3 mm x 645,8 mm x 34,5 mm	1013,3 mm x 645,8 mm x 34,5 mm
Tömeg	állvánnyal együtt	27,2 kg	27,2 kg
	állvány nélkül	23,1 kg	23,1 kg
Tápfeszültségigény Energiafogyasztás		AC 100-240 V~ 50 / 60 Hz 160 W	AC 100-240 V~ 50 / 60 Hz 160 W
TÍPUSOK		47LE8***	
		47LE8500-ZA / 47LE850N-ZA 47LE8800-ZA / 47LE8900-ZA	47LE8510-ZB / 47LE851N-ZB 47LE8810-ZB / 47LE8910-ZB
Méretek (Szélesség x Magasság x Mélység)	állvánnyal együtt	1122,6 mm x 769,3 mm x 275,0 mm	1122,6 mm x 769,3 mm x 275,0 mm
	állvány nélkül	1122,6 mm x 707,3 mm x 34,5 mm	1122,6 mm x 707,3 mm x 34,5 mm
Tömeg	állvánnyal együtt	31,6 kg	31,6 kg
	állvány nélkül	27,0 kg	27,0 kg
Tápfeszültségigény Energiafogyasztás		AC 100-240 V~ 50 / 60 Hz 170 W	AC 100-240 V~ 50 / 60 Hz 170 W
CI-modulméret (Szélesség x Magasság x Mélység)		100,0 mm x 55,0 mm x 5,0 mm	
Környezeti feltételek	Üzemi hőmérséklet	0 °C - 40 °C	
	Üzemi páratartalom	Legfeljebb 80 %	
	Tárolási hőmérséklet	-20 °C - 60 °C	
	Tárolási páratartalom	Legfeljebb 85 %	
Támogatott filmfájlok		Lásd a 96 - 97. oldalt.	

- A fenti jellemzők előzetes értesítés nélkül változhatnak a termék minőségének fejlesztése során.

TÍPUSOK		55LE8***	
		55LE8500-ZA / 55LE850N-ZA 55LE8800-ZA / 55LE8900-ZA	55LE8510-ZB / 55LE851N-ZB 55LE8810-ZB / 55LE8910-ZB
Méretek (Szélesség x Magasság x Mélység)	állvánnyal együtt	1292,6 mm x 875,4 mm x 311,9 mm	1292,6 mm x 875,4 mm x 311,9 mm
	állvány nélkül	1292,6 mm x 802,9 mm x 34,5 mm	1292,6 mm x 802,9 mm x 34,5 mm
Tömeg	állvánnyal együtt	43,8 kg	43,8 kg
	állvány nélkül	35,8 kg	35,8 kg
Tápfeszültségigény Energiafogyasztás		AC 100-240 V~ 50 / 60 Hz 230 W	AC 100-240 V~ 50 / 60 Hz 230 W
TÍPUSOK		32LD4***	
		32LD480-ZB 32LD490-ZB	37LD4***
Méretek (Szélesség x Magasság x Mélység)	állvánnyal együtt	799,0 mm x 555,0 mm x 207,0 mm	916,0 mm x 625,0 mm x 261,0 mm
	állvány nélkül	799,0 mm x 506,0 mm x 73,5 mm	916,0 mm x 575,0 mm x 77,4 mm
Tömeg	állvánnyal együtt	9,1 kg	12,5 kg
	állvány nélkül	8,1 kg	10,8 kg
Tápfeszültségigény Energiafogyasztás		AC 100-240 V~ 50 / 60 Hz 120 W	AC 100-240 V~ 50 / 60 Hz 160 W
TÍPUSOK		42LD4***	
		42LD480-ZB 42LD490-ZB	
Méretek (Szélesség x Magasság x Mélység)	állvánnyal együtt	1023,0 mm x 685,0 mm x 261,0 mm	
	állvány nélkül	1023,0 mm x 635,0 mm x 76,6 mm	
Tömeg	állvánnyal együtt	15,1 kg	
	állvány nélkül	13,5 kg	
Tápfeszültségigény Energiafogyasztás		AC 100-240 V~ 50 / 60 Hz 190 W	
CI-modulméret (Szélesség x Magasság x Mélység)		100,0 mm x 55,0 mm x 5,0 mm	
Környezeti feltételek	Üzemi hőmérséklet	0 °C - 40 °C	
	Üzemi páratartalom	Legfeljebb 80 %	
	Tárolási hőmérséklet	-20 °C - 60 °C	
	Tárolási páratartalom	Legfeljebb 85 %	
Támogatott filmfájlok		Lásd a 96 - 97. oldalt.	

■ A fenti jellemzők előzetes értesítés nélkül változhatnak a termék minőségének fejlesztése során.

# FÜGGELÉK

TÍPUSOK		32LD6***	
		32LD650-ZC / 32LD650N-ZC 32LD680-ZC / 32LD690-ZB	32LD651-ZB / 32LD651N-ZB 32LD681-ZB / 32LD691-ZB
Méretek (Szélesség x Magasság x Mélység)	állvánnyal együtt	797,0 mm x 555,0 mm x 207,0 mm	797,0 mm x 555,0 mm x 207,0 mm
	állvány nélkül	797,0 mm x 495,0 mm x 73,8 mm	797,0 mm x 495,0 mm x 73,8 mm
Tömeg	állvánnyal együtt	9,8 kg	9,8 kg
	állvány nélkül	8,7 kg	8,7 kg
Tápfeszültségigény Energiafogyasztás		AC 100-240 V~ 50 / 60 Hz 150 W	AC 100-240 V~ 50 / 60 Hz 150 W
TÍPUSOK		37LD6***	
		37LD650-ZC / 37LD650N-ZC 37LD680-ZC / 37LD690-ZB	37LD651-ZB / 37LD651N-ZB 37LD681-ZB / 37LD691-ZB
Méretek (Szélesség x Magasság x Mélység)	állvánnyal együtt	916,0 mm x 625,0 mm x 261,0 mm	916,0 mm x 625,0 mm x 261,0 mm
	állvány nélkül	916,0 mm x 560,0 mm x 77,7 mm	916,0 mm x 560,0 mm x 77,7 mm
Tömeg	állvánnyal együtt	12,8 kg	12,8 kg
	állvány nélkül	11,2 kg	11,2 kg
Tápfeszültségigény Energiafogyasztás		AC 100-240 V~ 50 / 60 Hz 170 W	AC 100-240 V~ 50 / 60 Hz 170 W
CI-modulméret (Szélesség x Magasság x Mélység)		100,0 mm x 55,0 mm x 5,0 mm	
Környezeti feltételek	Üzemi hőmérséklet	0 °C - 40 °C	
	Üzemi páratartalom	Legfeljebb 80 %	
	Tárolási hőmérséklet	-20 °C - 60 °C	
	Tárolási páratartalom	Legfeljebb 85 %	
Támogatott filmfájlok		Lásd a 96 - 97. oldalt.	

- A fenti jellemzők előzetes értesítés nélkül változhatnak a termék minőségének fejlesztése során.

TÍPUSOK		42LD6***	
		42LD650-ZC / 42LD650N-ZC 42LD680-ZC / 42LD690-ZB	42LD651-ZB / 42LD651N-ZB 42LD681-ZB / 42LD691-ZB
Méretek (Szélesség x Magasság x Mélység)	állvánnyal együtt	1024,0 mm x 685,0 mm x 261,0 mm	1024,0 mm x 685,0 mm x 261,0 mm
	állvány nélkül	1024,0 mm x 621,0 mm x 76,8 mm	1024,0 mm x 621,0 mm x 76,8 mm
Tömeg	állvánnyal együtt	15,5 kg	15,5 kg
	állvány nélkül	13,9 kg	13,9 kg
Tápfeszültségigény Energiafogyasztás		AC 100-240 V~ 50 / 60 Hz 210 W	AC 100-240 V~ 50 / 60 Hz 210 W
TÍPUSOK		47LD6***	
		47LD650-ZC / 47LD650N-ZC 47LD680-ZC / 47LD690-ZB	47LD651-ZB / 47LD651N-ZB 47LD681-ZB / 47LD691-ZB
Méretek (Szélesség x Magasság x Mélység)	állvánnyal együtt	1137,0 mm x 758,0 mm x 270,0 mm	1137,0 mm x 758,0 mm x 270,0 mm
	állvány nélkül	1137,0 mm x 685,0 mm x 76,8 mm	1137,0 mm x 685,0 mm x 76,8 mm
Tömeg	állvánnyal együtt	20,3 kg	20,3 kg
	állvány nélkül	18,3 kg	18,3 kg
Tápfeszültségigény Energiafogyasztás		AC 100-240 V~ 50 / 60 Hz 250 W	AC 100-240 V~ 50 / 60 Hz 250 W
CI-modulméret (Szélesség x Magasság x Mélység)		100,0 mm x 55,0 mm x 5,0 mm	
Környezeti feltételek	Üzemi hőmérséklet	0 °C - 40 °C	
	Üzemi páratartalom	Legfeljebb 80 %	
	Tárolási hőmérséklet	-20 °C - 60 °C	
	Tárolási páratartalom	Legfeljebb 85 %	
Támogatott filmfájlok		Lásd a 96 - 97. oldalt.	

- A fenti jellemzők előzetes értesítés nélkül változhatnak a termék minőségének fejlesztése során.

# FÜGGELÉK

TÍPUSOK		55LD6***	
		55LD650-ZC / 55LD650N-ZC 55LD680-ZC / 55LD690-ZB	55LD651-ZB / 55LD651N-ZB 55LD681-ZB / 55LD691-ZB
Méretek (Szélesség x Magasság x Mélység)	állvánnyal együtt	1329,0 mm x 872,0 mm x 330,0 mm	1329,0 mm x 872,0 mm x 330,0 mm
	állvány nélkül	1329,0 mm x 796,0 mm x 96,5 mm	1329,0 mm x 796,0 mm x 96,5 mm
Tömeg	állvánnyal együtt	33,0 kg	33,0 kg
	állvány nélkül	29,8 kg	29,8 kg
Tápfeszültségigény Energiafogyasztás		AC 100-240 V~ 50 / 60 Hz 340 W	AC 100-240 V~ 50 / 60 Hz 340 W
TÍPUSOK		32LE4***	
		32LE4800-ZB 32LE4900-ZB	37LE4800-ZB 37LE4900-ZB
Méretek (Szélesség x Magasság x Mélység)	állvánnyal együtt	786,0 mm x 559,0 mm x 221,0 mm	907,0 mm x 630,0 mm x 270,0 mm
	állvány nélkül	786,0 mm x 500,0 mm x 39,9 mm	907,0 mm x 565,0 mm x 39,9 mm
Tömeg	állvánnyal együtt	12,4 kg	14,6 kg
	állvány nélkül	10,6 kg	12,1 kg
Tápfeszültségigény Energiafogyasztás		AC 100-240 V~ 50 / 60 Hz 130 W	AC 100-240 V~ 50 / 60 Hz 140 W
TÍPUSOK		42LE4***	
		42LE4800-ZB 42LE4900-ZB	
Méretek (Szélesség x Magasság x Mélység)	állvánnyal együtt	1018,0 mm x 692,0 mm x 270,0 mm	
	állvány nélkül	1018,0 mm x 627,0 mm x 29,8 mm	
Tömeg	állvánnyal együtt	19,7 kg	
	állvány nélkül	17,2 kg	
Tápfeszültségigény Energiafogyasztás		AC 100-240 V~ 50 / 60 Hz 150 W	
CI-modulméret (Szélesség x Magasság x Mélység)		100,0 mm x 55,0 mm x 5,0 mm	
Környezeti feltételek	Üzemi hőmérséklet	0 °C - 40 °C	
	Üzemi páratartalom	Legfeljebb 80 %	
	Tárolási hőmérséklet	-20 °C - 60 °C	
	Tárolási páratartalom	Legfeljebb 85 %	
Támogatott filmfájlok		Lásd a 96 - 97. oldalt.	

- A fenti jellemzők előzetes értesítés nélkül változhatnak a termék minőségének fejlesztése során.

TÍPUSOK		32LD7***	
		32LD750-ZA / 32LD750N-ZA 32LD780-ZA / 32LD790-ZA	32LD751-ZB / 32LD751N-ZB 32LD781-ZB / 32LD791-ZB / 32LD752-ZD
Méretek (Szélesség x Magasság x Mélység)	állvánnyal együtt	804,0 mm x 567,0 mm x 212,0 mm	804,0 mm x 567,0 mm x 212,0 mm
	állvány nélkül	804,0 mm x 510,0 mm x 73,8 mm	804,0 mm x 510,0 mm x 73,8 mm
Tömeg	állvánnyal együtt	10,2 kg	10,2 kg
	állvány nélkül	8,8 kg	8,8 kg
Tápfeszültségigény Energiafogyasztás		AC 100-240 V~ 50 / 60 Hz 150 W	AC 100-240 V~ 50 / 60 Hz 150 W
TÍPUSOK		42LD7***	
		42LD750-ZA / 42LD750N-ZA 42LD780-ZA / 42LD790-ZA	42LD751-ZB / 42LD751N-ZB 42LD781-ZB / 42LD791-ZB / 42LD752-ZD
Méretek (Szélesség x Magasság x Mélység)	állvánnyal együtt	1032,0 mm x 700,0 mm x 260,0 mm	1032,0 mm x 700,0 mm x 260,0 mm
	állvány nélkül	1032,0 mm x 639,0 mm x 76,8 mm	1032,0 mm x 639,0 mm x 76,8 mm
Tömeg	állvánnyal együtt	16,5 kg	16,5 kg
	állvány nélkül	13,8 kg	13,8 kg
Tápfeszültségigény Energiafogyasztás		AC 100-240 V~ 50 / 60 Hz 210 W	AC 100-240 V~ 50 / 60 Hz 210 W
CI-modulméret (Szélesség x Magasság x Mélység)		100,0 mm x 55,0 mm x 5,0 mm	
Környezeti feltételek	Üzemi hőmérséklet	0 °C - 40 °C	
	Üzemi páratartalom	Legfeljebb 80 %	
	Tárolási hőmérséklet	-20 °C - 60 °C	
	Tárolási páratartalom	Legfeljebb 85 %	
Támogatott filmfájlok		Lásd a 96 - 97. oldalt.	

- A fenti jellemzők előzetes értesítés nélkül változhatnak a termék minőségének fejlesztése során.



# FÜGGELÉK

TÍPUSOK		47LD7***	
		47LD750-ZA / 47LD750N-ZA 47LD780-ZA / 47LD790-ZA	47LD751-ZB / 47LD751N-ZB 47LD781-ZB / 47LD791-ZB / 47LD752-ZD
Méreték (Szélesség x Magasság x Mélység)	állvánnyal együtt	1144,0 mm x 764,0 mm x 260,0 mm	1144,0 mm x 764,0 mm x 260,0 mm
	állvány nélkül	1144,0 mm x 704,0 mm x 76,8 mm	1144,0 mm x 704,0 mm x 76,8 mm
Tömeg	állvánnyal együtt	20,9 kg	20,9 kg
	állvány nélkül	18,2 kg	18,2 kg
Tápfeszültségigény Energiafogyasztás		AC 100-240 V~ 50 / 60 Hz 250 W	AC 100-240 V~ 50 / 60 Hz 250 W
CI-modulméret (Szélesség x Magasság x Mélység)		100,0 mm x 55,0 mm x 5,0 mm	
Környezeti feltételek	Üzemi hőmérséklet	0 °C - 40 °C	
	Üzemi páratartalom	Legfeljebb 80 %	
	Tárolási hőmérséklet	-20 °C - 60 °C	
	Tárolási páratartalom	Legfeljebb 85 %	
Támogatott filmfájlok		Lásd a 96 - 97. oldalt.	

- A fenti jellemzők előzetes értesítés nélkül változhatnak a termék minőségének fejlesztése során.

TÍPUSOK		32LD8***	
		32LD840-ZA / 32LD840N-ZA 32LD880-ZA / 32LD890-ZA	
Méretek (Szélesség x Magasság x Mélység)	állvánnyal együtt	803,0 mm x 568,0 mm x 212,0 mm	
	állvány nélkül	803,0 mm x 502,0 mm x 73,4 mm	
Tömeg	állvánnyal együtt	10,0 kg	
	állvány nélkül	8,6 kg	
Tápfeszültségigény Energiafogyasztás	AC 100-240 V~ 50 / 60 Hz 150 W		
TÍPUSOK		37LD8***	
		37LD840-ZA / 37LD840N-ZA 37LD880-ZA / 37LD890-ZA	
Méretek (Szélesség x Magasság x Mélység)	állvánnyal együtt	922,0 mm x 640,0 mm x 260,0 mm	
	állvány nélkül	922,0 mm x 568,0 mm x 77,3 mm	
Tömeg	állvánnyal együtt	13,9 kg	
	állvány nélkül	11,3 kg	
Tápfeszültségigény Energiafogyasztás	AC 100-240 V~ 50 / 60 Hz 170 W		
CI-modulméret (Szélesség x Magasság x Mélység)	100,0 mm x 55,0 mm x 5,0 mm		
Környezeti feltételek	Üzemi hőmérséklet	0 °C - 40 °C	
	Üzemi páratartalom	Legfeljebb 80 %	
	Tárolási hőmérséklet	-20 °C - 60 °C	
	Tárolási páratartalom	Legfeljebb 85 %	
Támogatott filmfájlok	Lásd a 96 - 97. oldalt.		

- A fenti jellemzők előzetes értesítés nélkül változhatnak a termék minőségének fejlesztése során.

# FÜGGELÉK

TÍPUSOK		42LD8***
		42LD840-ZA / 42LD840N-ZA 42LD880-ZA / 42LD890-ZA
Méreték (Szélesség x Magasság x Mélység)	állvánnyal együtt	1030,0 mm x 701,0 mm x 260,0 mm
	állvány nélkül	1030,0 mm x 628,0 mm x 76,4 mm
Tömeg	állvánnyal együtt	16,5 kg
	állvány nélkül	13,9 kg
Tápfeszültségigény		AC 100-240 V~ 50 / 60 Hz
Energiafogyasztás		210 W
CI-modulméret (Szélesség x Magasság x Mélység)		100,0 mm x 55,0 mm x 5,0 mm
Környezeti feltételek	Üzemi hőmérséklet	0 °C - 40 °C
	Üzemi páratartalom	Legfeljebb 80 %
	Tárolási hőmérséklet	-20 °C - 60 °C
	Tárolási páratartalom	Legfeljebb 85 %
Támogatott filmfájlok		Lásd a 96 - 97. oldalt.

- A fenti jellemzők előzetes értesítés nélkül változhatnak a termék minőségének fejlesztése során.

TÍPUSOK		50PK5**	60PK5**
		50PK590-ZE	60PK590-ZE
Méretek (Szélesség x Magasság x Mélység)	állvánnyal együtt	1171,4 mm x 786,2 mm x 309,7 mm	1392,0 mm x 915,0 mm x 384,0 mm
	állvány nélkül	1171,4 mm x 724,4 mm x 55,3 mm	1392,0 mm x 852,0 mm x 55,3 mm
Tömeg	állvánnyal együtt	31,0 kg	45,9 kg
	állvány nélkül	28,6 kg	41,4 kg
TÍPUSOK		50PK7***	60PK7***
		50PK760-ZC / 50PK760N-ZC 50PK780-ZC / 50PK790-ZC	60PK760-ZC / 60PK760N-ZC 60PK780-ZC / 60PK790-ZC
Méretek (Szélesség x Magasság x Mélység)	állvánnyal együtt	1184,0 mm x 801,0 mm x 294,5 mm	1402,8 mm x 934,3 mm x 384,0 mm
	állvány nélkül	1184,0 mm x 738,5 mm x 52,4 mm	1402,8 mm x 866,8 mm x 52,4 mm
Tömeg	állvánnyal együtt	34,5 kg	50,3 kg
	állvány nélkül	29,9 kg	42,7 kg
CI-modulméret (Szélesség x Magasság x Mélység)		100,0 mm x 55,0 mm x 5,0 mm	
Környezeti feltételek	Üzemi hőmérséklet	0 °C - 40 °C	
	Üzemi páratartalom	Legfeljebb 80 %	
	Tárolási hőmérséklet	-20 °C - 60 °C	
	Tárolási páratartalom	Legfeljebb 85 %	
Támogatott filmfájlok		Lásd a 96 - 97. oldalt.	

- A fenti jellemzők előzetes értesítés nélkül változhatnak a termék minőségének fejlesztése során.
- A tápellátásra és az áramfogyasztásra vonatkozó adatok a készülék termékcímkején található.

# FÜGGELÉK

TÍPUSOK		50PK9***	60PK9***
		50PK950-ZA / 50PK960-ZA 50PK950N-ZA / 50PK980-ZA 50PK990-ZA	60PK950-ZA / 60PK960-ZA 60PK950N-ZA / 60PK980-ZA 60PK990-ZA
Méretek (Szélesség x Magasság x Mélység)	állvánnyal együtt	1190,0 mm x 804,5 mm x 294,5 mm	1408,8 mm x 937,9 mm x 384,0 mm
	állvány nélkül	1190,0 mm x 737,0 mm x 52,4 mm	1408,8 mm x 860,7 mm x 52,4 mm
Tömeg	állvánnyal együtt	34,8 kg	50,9 kg
	állvány nélkül	30,2 kg	43,3 kg
TÍPUSOK		50PX9***	60PX9***
		50PX960-ZA / 50PX950N-ZA / 50PX980-ZA / 50PX990-ZA	60PX960-ZA / 60PX950N-ZA / 60PX980-ZA / 60PX990-ZA
Méretek (Szélesség x Magasság x Mélység)	állvánnyal együtt	1190,0 mm x 804,5 mm x 294,5 mm	1408,8 mm x 937,9 mm x 384,0 mm
	állvány nélkül	1190,0 mm x 737,0 mm x 52,4 mm	1408,8 mm x 860,7 mm x 52,4 mm
Tömeg	állvánnyal együtt	34,8 kg	50,9 kg
	állvány nélkül	30,2 kg	43,3 kg
CI-modulméret (Szélesség x Magasság x Mélység)		100,0 mm x 55,0 mm x 5,0 mm	
Környezeti feltételek	Üzemi hőmérséklet	0 °C - 40 °C	
	Üzemi páratartalom	Legfeljebb 80%	
	Tárolási hőmérséklet	-20 °C - 60 °C	
	Tárolási páratartalom	Legfeljebb 85%	
Támogatott formátumok		Lásd a 96 - 97. oldalt.	

- A tápellátásra és az áramfogyasztásra vonatkozó adatok a készülék termékcímkéjén találhatóak.

	Digitális TV	Analóg TV
Televíziós rendszer	DVB-T DVB-C	PAL/SECAM B/G/D/K, PAL I/II, SECAM L/L'
Programlefedettség	VHF, UHF	VHF: E2 ~ E12, UHF: E21 - E69, CATV: S1 ~ S20, HYPER: S21 - S47
A tárolható programok maximális száma	1,000	
Külső antenna impedanciája	75 Ω	75 Ω

- A fenti jellemzők előzetes értesítés nélkül változhatnak a termék minőségének fejlesztése során.

# TÁVIRÁNYÍTÓ INFRAVÖRÖS KÓDJA

\*Ez a funkció nem minden típus esetén áll rendelkezésre.

Kód (Hexadecimális)	Funkció	Megjegyzés
95	ENERGY SAVING(ENERGIATAKARÉKOS ÜZEMMÓD)	R/C GOMB
08	ÜZEMKAPCSOLÓ	R/C GOMB (BE-/KIKAPCSOLÓGOMB)
0B	BEMENET	R/C GOMB
79	RATIO	R/C GOMB
F0	TV/RAD (TV/RÁDIÓ)	R/C GOMB
45	Q.MENU (GYORSMENÜ)	R/C GOMB
43	MENU (MENÜ)	R/C GOMB
AB	GUIDE (MŰSORFÜZET)	R/C GOMB
40	Fel (^)	R/C GOMB
41	Le (v)	R/C GOMB
07	Balra (<)	R/C GOMB
06	Jobbra (>)	R/C GOMB
44	OK(⊙)	R/C GOMB
28	BACK (VISSZA)	R/C GOMB
5B	EXIT (KILÉPÉS)	R/C GOMB
AA	INFO ⓘ	R/C GOMB
30	AV MODE (AV MÓD)	R/C GOMB
02	△+	R/C GOMB
03	△-	R/C GOMB
1E	FAV (MARK (KIJELELÉS)) (CHAR/NUM (KAR/SZÁM))	R/C GOMB
09	MUTE (NÉMÍTÁS) (DELETE (TÖRLÉS))	R/C GOMB
00	P ^	R/C GOMB
01	P v	R/C GOMB
10~19	SZÁMGOMBOK 0~9	R/C GOMB
53	LIST	R/C GOMB
1A	Q.VIEW	R/C GOMB
72	VÖRÖS gomb	R/C GOMB
71	ZÖLD gomb	R/C GOMB
63	SÁRGA gomb	R/C GOMB
61	KÉK gomb (B/J KIVÁLASZTÁSA)	R/C GOMB
20	TEXT	R/C GOMB
21	T.OPT (T.opció)	R/C GOMB
39	SUBTITLE	R/C GOMB
7E	SIMPLINK	R/C GOMB
91	AD	R/C GOMB
B1	■	R/C GOMB
B0	▶	R/C GOMB
BA	II (FREEZE: csak Plazma TV típusok esetén)	R/C GOMB
8F	◀◀	R/C GOMB
8E	▶▶	R/C GOMB
59	NetCast	R/C GOMB
58	@	R/C GOMB
DC	3D	R/C GOMB
9F	APP/*	R/C GOMB

## KÜLSŐ VEZÉRLŐEGYSÉG BEÁLLÍTÁSA

### RS-232C kábel csatlakoztatása

Csatlakoztasson az RS-232C bemenő aljzatra egy olyan külső vezérlőberendezést, mint egy számítógép vagy egy A/V vezérlő rendszer és vezérelje a monitor funkciót külső eszközzel.

A vezérlőberendezés soros portját csatlakoztassa a monitor hátfalán található RS-232C jack aljzathoz.

MEGJEGYZÉS: Az RS-232C csatlakozókábelek nem tartozékaik a monitornak.

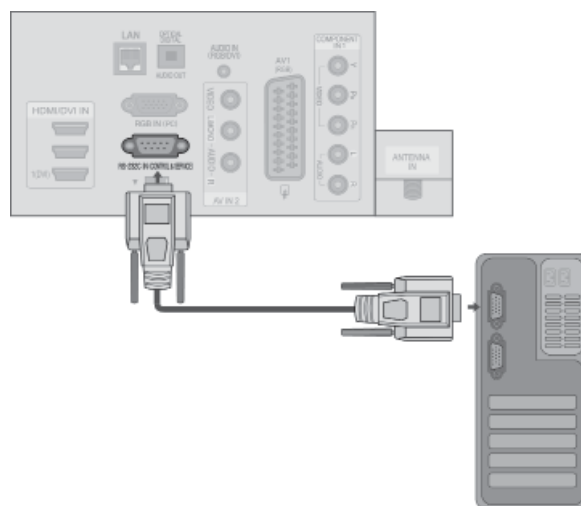

### Csatlakozó típusa: 9 tűs D-Sub

Száma. Tű neve

1	Nincs csatlakozás
2	RXD (adatfogadás)
3	TXD (adattovábbítás)
4	DTR (DTE oldal előkészítve)
5	GND (föld)
6	DSR (DCE oldal előkészítve)
7	RTS (küldésre kész)
8	CTS (küldésre kész)
9	Nincs csatlakozás

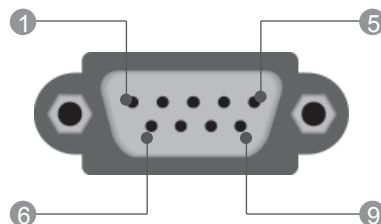

### RS-232C konfigurációk

7 vezetékes konfigurációk (szabványos RS-232C kábel)

	PC	TV	
RXD	2	3	TXD
TXD	3	2	RXD
GND	5	5	GND
DTR	4	6	DSR
DSR	6	4	DTR
RTS	7	8	CTS
CTS	8	7	RTS
	D-Sub 9	D-Sub 9	

3 vezetékes konfigurációk(nem szabványos)



	PC	TV	
RXD	2	3	TXD
TXD	3	2	RXD
GND	5	5	GND
DTR	4	6	DTR
DSR	6	4	DSR
RTS	7	7	RTS
CTS	8	8	CTS
	D-Sub 9	D-Sub 9	

## Az azonosító szám beírása



Ezzel a funkcióval megadhatja a monitor azonosító számát.

Lásd: „Valós adatok megfeleltetése”. ► **207. oldal**



1   Válassza az **OPCIÓN** menüpontot.

2   Válassza a **Készülék azonosító** menüpontot.

3   Állítsa be a **Készülék azonosító** értékét a megfelelő TV-készülék azonosítójának kiválasztásához.  
A készülék azonosító beállítási tartománya: 1 - 99.

- A **BACK (VISSZA)** gomb megnyomásával visszatérhet az előző menüképernyőre.



# FÜGGELÉK

## Kommunikációs paraméterek

- Adatsebesség: 9600 bps (UART)
- Szóhosszúság: 8 bit
- Paritás: nincs
- Stop bit: 1 bit
- Kommunikációs kód: ASCII kód
- Használjon keresztezett (átfordított) kábelt.

### Parancs-sor lista

	PARANCS 1	PARANCS 2	ADAT (Hexadecimal)
01. Ki/be kapcsolás	k	a	00 - 01
02. Képarány	k	c	Lásd a 205
03. Képernyő némít	k	d	Lásd a 205
04. Hang némítás	k	e	00 - 01
05. Hangerőszabályzás	k	f	00 - 64
06. Kontraszt	k	g	00 - 64
07. Fényerő	k	h	00 - 64
08. Színtelítettség	k	i	00 - 64
09. Színárnyalat	k	j	00 - 64
10. Képelesség	k	k	00 - 64
11. OSD vezérlés	k	l	00 - 01
12. Külső vezérlés üzemmód	k	m	00 - 01
13. Treble (Magas)	k	r	00 - 64
14. Bass (Mély)	k	s	00 - 64
15. Balansz	k	t	00 - 64
16. Színhőm.	x	u	00 - 64
17. ISM eljárás	j	p	Lásd a 207
18. Energiatakarékos üzemmód	j	q	00 - 05
19. Automatikus konfigurálás	j	u	01
20. Hangolási parancs	m	a	Lásd a 207
21. Csatorna hozzáadása/ átugrása	m	b	00 - 01
22. Gomb	m	c	Key Code
23. Háttérvilágítás szabályozása	m	g	00 - 64
24. Fő képbemenet (Main)	x	b	Lásd a 208

\* Megjegyzés : USB-műveletek végrehajtása közben (pl. DivX vagy EMF) a Power (ka) és a Key (mc) parancsokon kívül minden más parancs végrehajtása szünetel, és a készülék NG parancsként kezeli azokat.

### Adat küldési/fogadási protokoll

#### Adatküldés

[Command1][Command2][ ][Set ID][ ][Data][Cr]

- \* [Command 1] : A TV vezérlésének első parancsa. (j, k, m vagy x)
- \* [Command2] : A TV vezérlésének második parancsa.
- \* [Set ID] : A készülék azonosító beállítása a monitor azonosítójának kiválasztásához az opciók menüben. A beállítási tartomány 1 - 99. Ha a '0' azonosítási számot állítja be, az egység az összes csatlakoztatott monitort vezérli. A beállított készülék azonosító decimális formában (1 - 99) jelenik meg a menüben, és hexadecimális formában (0x0 - 0x63) az adatküldési/fogadási protokollban.
- \* [DATA] : Parancs adatok továbbítása. Az 'FF' adattal a parancs státuszát ellenőrizheti.
- \* [Cr] : Kocsi vissza '0x0D' ASCII kód
- \* [ ] : ASCII-kód (0x20)

#### OK nyugtázás

[Command2][ ][Set ID][ ][OK][Data][x]

- \* A monitor az alábbi formátumú ACK (nyugtázási) jelet küld normál adatok esetén. Ha az adott pillanatban adatbeolvasás történik, az aktuális állapotot jelzi. Ha az adott pillanatban adatfelírás történik, az adatsor a PC számítógép adatait tartalmazza.

#### Hiba nyugtázása

[Command2][ ][Set ID][ ][NG][Data][x]

- \* A monitor az alábbi formátumú ACK (nyugtázási) jelet küld, ha egy nem elérhető funkció abnormális adatait fogadja, vagy ha kommunikációs hiba lépett fel.

Adat00: Illegális kód

## 01. Ki-/bekapcsolás (Parancs: k a)

- ▶ A monitor ki- és bekapcsolásának vezérlése.

### Adatküldés

```
[k][a][ ][Set ID][ ][Data][Cr]
```

Adat 00 : Kikapcsolás 01: Bekapcsolás

### Nyugtázás

```
[a][ ][Set ID][ ][OK/NG][Data][x]
```

- ▶ A ki- és bekapcsolt állapot ellenőrzése.

### Adatküldés

```
[k][a][ ][Set ID][ ][FF][Cr]
```

### Nyugtázás

```
[a][ ][Set ID][ ][OK/NG][Data][x]
```

- \* Ha egy másik funkció küld „0xFF” jelet a fenti formátumban, a nyugtázási adatok az adott funkcióra vonatkoznak.
- \* A készülék bekapcsolása során a képernyőn megjelenhet az OK Ack. (Művelet sikeres), az Error Ack. (Művelet sikertelen) visszaigazolás vagy egy másik üzenet.

## 02. Képarány (Parancs: k c) (fő képméret)

- ▶ A képernyő formátum kiválasztása. (Fő képformátum) A képernyőformátumot a Q.MENUKéparány beállításával is megadhatja, illetve a KÉP menü azonos beállításával is.

### Adatküldés

```
[k][c][ ][Set ID][ ][Data][Cr]
```

Adat 01 : normál képernyő (4:3) 07 : 14:9  
02 : normál képernyő (16:9) 09 : Levágás nélkül  
04 : Nagyítás 0B: Teljes szélesség  
06 : Eredeti 10–1F: Mozi nagyítás 1–16

### Nyugtázás

```
[c][ ][Set ID][ ][OK/NG][Data][x]
```

- \* Számítógépes jeldemenet esetén a 16:9 és a 4:3 arány közül választhat.
- \* DTV/HDMI (1080i 50 Hz / 60 Hz, 720p 50 Hz / 60 Hz, 1080p 24 Hz / 30 Hz / 50 Hz / 60 Hz), Component (720p, 1080i, 1080p 50 Hz / 60 Hz) módban a Levágás nélkül funkció nem használható.
- \* A **Teljes szélesség** beállítás csak digitális, analóg és AV módban használható.

## 03. Képernyő némítás (Parancs: k d)

- ▶ A képernyő némítás ki- és bekapcsolása.

### Adatküldés

```
[k][d][ ][Set ID][ ][Data][Cr]
```

Adat 00: képernyő némítás kikapcsolás (kép bekapcsolás)  
Video mute off (Videó némítása ki)  
01: képernyő némítás bekapcsolás (kép kikapcsolás)  
10: Video mute on (Videó némítása be)

### Nyugtázás

```
[d][ ][Set ID][ ][OK/NG][Data][x]
```

- \* Ha csak a Videó némítása funkció van bekapcsolva, a TV-n megjelenik a képernyőn megjelenő menü. Azonban, ha a Képkikapcsolás funkció aktív, a TV-n nem jelenik meg a képernyőn megjelenő menü.

## 04. Hangerő némítása (Parancs: k e)

- ▶ A hangerő némításának/némítás kikapcsolásának vezérlése. A némítás funkciót a távirányító MUTE (NÉMÍTÁS) gombjával is beállíthatja.

### Adatküldés

```
[k][e][ ][Set ID][ ][Data][Cr]
```

Adat 00 : Hangerő némításának bekapcsolása (hangerő ki)  
01 : Hangerő némításának kikapcsolása (hangerő be)

### Nyugtázás

```
[e][ ][Set ID][ ][OK/NG][Data][x]
```

## 05. Hangerőszabályzás (Parancs: k f)

- ▶ A hangerő beállítása. A hangerőt a monitor távirányítójának HANGERŐ-SZABÁLYZÓ gombjaival is beállíthatja.

### Adatküldés

```
[k][f][ ][Set ID][ ][Data][Cr]
```

Adat Min.: 00 - max: 64

\* Lásd: „Valós adatok megfeleltetése 1”. Lásd: 207. oldal.

### Nyugtázás

```
[f][ ][Set ID][ ][OK/NG][Data][x]
```

## 06. Kontraszt (Parancs: k g)

- ▶ A kép kontrasztjának beállítása. A kép kontrasztját a Képbeállító menüben is beállíthatja.

### Adatküldés

```
[k][g][ ][Set ID][ ][Data][Cr]
```

Adat Min.: 00 - max: 64

\* Lásd: „Valós adatok megfeleltetése 1”. Lásd: 207. oldal.

### Nyugtázás

```
[g][ ][Set ID][ ][OK/NG][Data][x]
```

## 07. Fényerő (Parancs: k h)

- ▶ A kép fényerejének beállítása. A kép fényerejét a Képbeállító menüben is beállíthatja.

### Adatküldés

```
[k][h][ ][Set ID][ ][Data][Cr]
```

Adat Min.: 00 - max: 64

\* Lásd: „Valós adatok megfeleltetése 1”. Lásd: 207. oldal.

### Nyugtázás

```
[h][ ][Set ID][ ][OK/NG][Data][x]
```

## 08. Színtelítettség (Parancs: k i)

- ▶ A kép színtelítettségének beállítása. A kép színtelítettségét a Képbeállító menüben is beállíthatja.

### Adatküldés

```
[k][i][ ][Set ID][ ][Data][Cr]
```

Adat Min.: 00 - max: 64

\* Lásd: „Valós adatok megfeleltetése 1”. Lásd: 207. oldal.

### Nyugtázás

```
[i][ ][Set ID][ ][OK/NG][Data][x]
```

# FÜGGELÉK

## 09. Színárnyalat (Parancs: k j)

- ▶ A kép színárnyalatának beállítása.  
A kép színárnyalatait a Képbeállító menüben is beállíthatja.

### Adatküldés

[k][j][ ][Set ID][ ][Data][Cr]

Adat Piros : 00 - Zöld : 64

\* Lásd: „Valós adatok megfeleltetése 1”. Lásd: 207. oldal.

### Nyugtázás

[j][ ][Set ID][ ][OK/NG][Data][x]

## 10. Képeség (Parancs: k k)

- ▶ A kép élességének beállítása.  
A kép élességét a Képbeállító menüben is beállíthatja.

### Adatküldés

[k][k][ ][Set ID][ ][Data][Cr]

Adat Min.: 00 - max: 64

\* Lásd: „Valós adatok megfeleltetése 1”. Lásd: 207. oldal.

### Nyugtázás

[k][ ][Set ID][ ][OK/NG][Data][x]

## 11. OSD kiválasztása (Parancs: k l)

- ▶ A képernyő kijelzés (OSD) ki- és bekapcsolása.

### Adatküldés

[k][l][ ][Set ID][ ][Data][Cr]

Adat00 : OSD kikapcsolása

01 : OSD bekapcsolása

### Nyugtázás

[l][ ][Set ID][ ][OK/NG][Data][x]

## 12. Vezérlők távoli lezárása mód (Parancs: k m)

- ▶ A monitor előlapján lévő kezelőszervek és a távirányító lezárására szolgál.

### Adatküldés

[k][m][ ][Set ID][ ][Data][Cr]

Adat 00 : Zárolás kikapcsolása

01 : Zárolás bekapcsolása

### Nyugtázás

[m][ ][Set ID][ ][OK/NG][Data][x]

\* Ha nem használja a távirányítót, állítsa be ezt a módot.  
A tápellátás be- és kikapcsolása esetén a külső vezérlési zárolás kikapcsol.

\* Ha készenléti üzemmódban a billentyűzár be van kapcsolva, a TV nem kapcsolható be sem a távirányító bekapcsológombjával, sem a TV-készüléken található gombokkal.

## 13. Treble (Magas) (Parancs: k r)

- ▶ A magas hangtartomány szintjének beállítása.  
A magas hangtartomány szintjét az AUDIO (HANG) menüben is beállíthatja.

### Adatküldés

[k][r][ ][Set ID][ ][Data][Cr]

Adat Min.: 00 - max: 64

\* Lásd: „Valós adatok megfeleltetése 1”. Lásd: 207. oldal.

### Nyugtázás

[r][ ][Set ID][ ][OK/NG][Data][x]

## 14. Bass (Mély) (Parancs: k s)

- ▶ A mély hangtartomány szintjének beállítása.  
A mély hangtartomány szintjét az AUDIO (HANG) menüben is beállíthatja.

### Adatküldés

[k][s][ ][Set ID][ ][Data][Cr]

Adat Min.: 00 - max: 64

\* Lásd: „Valós adatok megfeleltetése 1”. Lásd: 207. oldal.

### Nyugtázás

[s][ ][Set ID][ ][OK/NG][Data][x]

## 15. Balansz (Parancs: k t)

- ▶ Balansz állítás.  
A balanszot beállíthatja az AUDIO menüben is.

### Adatküldés

[k][t][ ][Set ID][ ][Data][Cr]

Adat Min.: 00 - max: 64

\* Lásd: „Valós adatok megfeleltetése 1”. Lásd: 207. oldal.

### Nyugtázás

[t][ ][Set ID][ ][OK/NG][Data][x]

## 16. Színhőm. (Parancs: x u)

- ▶ A Színhőm. beállítása. A kép színhőmérsékletét a KÉP menüben is beállíthatja.

### Adatküldés

[x][u][ ][Set ID][ ][Data][Cr]

Adat Min.: 00 - max: 64

\* Lásd: „Valós adatok megfeleltetése 1”. Lásd: 207. oldal.

### Nyugtázás

[u][ ][Set ID][ ][OK/NG][Data][x]

## 17. ISM eljárás (Parancs: j p) (csak Plazma TV típusok esetén)

- ▶ ISM eljárás vezérlése. Az ISM eljárás a OPCÍÓ menüben is beállítható.

### Adatküldés

[j][p][ ][Set ID][ ][Data][Cr]

Adat 02: Képmozgatás

- 04: Fehértörítés
- 08: Normál
- 20: Színtörítés

### Nyugtázás

[p][ ][Set ID][ ][OK/NG][Data][x]

## 18. Energiatakarékos üzemmód (Parancs: j q)

- ▶ A TV energiafogyasztásának csökkentése. Az energiatakarékos üzemmódot a Képbéállító menüben is beállíthatja.

### Adatküldés

[j][q][ ][Set ID][ ][Data][Cr]

Energiatakarékos üzemmód				Szint	Leírás	
7	6	5	4			
0	0	0	0	Energiatakarékos mód	0 0 0 0	Ki
0	0	0	0	Energiatakarékos mód	0 0 0 1	Minimális
0	0	0	0	Energiatakarékos mód	0 0 1 0	Közepes
0	0	0	0	Energiatakarékos mód	0 0 1 1	Maximális
0	0	0	0	Energiatakarékos mód	0 1 0 0	Automatikus (Csak LCD TV/LED LCD TV-k esetében)
0	0	0	0	Energiatakarékos mód	0 1 0 1	Képernyő kikapcsolása
0	0	0	0	Energiatakarékos mód	0 1 0 0	Intelligens érzékelő (csak Plazma TV típusok esetén)

### Nyugtázás

[q][ ][Set ID][ ][OK/NG][Data][x]

## 19. Automatikus állítás (Parancs: j u)

- ▶ Ezzel a funkcióval automatikusan beállíthatja a kép kivágás pozícióját és megszüntetheti a kép remegését. Csak RGB (PC) módban használható.

### Adatküldés

[j][u][ ][Set ID][ ][Data][Cr]

Adat 01: Beállítás

### Nyugtázás

[u][ ][Set ID][ ][OK/NG][Data][x]

## 20. Hangolási parancs (Parancs: m a)

- ▶ A csatorna áthangolása pontosan megadott értékre.

### Adatküldés

[m][a][ ][Set ID][ ][Data0][ ][Data1][ ][Data2][Cr]

Adat 00: Csatorna felső értéke

Adat 01: Csatorna alsó értéke

- Pl. No. 47 -> 00 2F (2FH)
- No. 394 -> 01 8A (18AH),

DTV No. 0 -> Érdektelen

Data02 : 0x00 : Analóg főcsatorna

0x10: DTV-főcsatorna

0x20: Radio (Rádió)

Csatorna-adattartomány

Analóg – Min.: 00 - Max.: 63 (0 - 99)

Digitális – Min.: 00 - Max.: 3E7 (0 - 999)

(Kivéve Svédország, Finnország, Norvégia, Dánia és Írország esetén)

Digitális – Min.: 00 - Max.: 270F (0 - 9999)

(Csak Svédország, Finnország, Norvégia, Dánia és Írország esetén)

### Nyugtázás

[a][ ][Set ID][ ][OK/NG][Data][x]

Adat Min: 00 - Max: 7DH

## 21. Csatorna hozzáadása/átugrása (parancs: m b)

- ▶ Az aktuális program átugrásának beállítása.

### Adatküldés

[m][b][ ][Set ID][ ][Data][Cr]

Adat00: Átugrás01: hozzáad

### Nyugtázás

[b][ ][Set ID][ ][OK/NG][Data][x]

#### \* Valós adattérképezés 1

00 : 0-ös fokozat  
 :  
 A: 10-os fokozat (Készülékazonosító 10)  
 :  
 F: 15-os fokozat (Készülékazonosító 15)  
 10 : 16-os fokozat (Készülékazonosító 16)  
 :  
 64 : 100-ös fokozat  
 :  
 6E: 110-ös fokozat  
 :  
 73 : 115-ös fokozat  
 74 : 116-ös fokozat  
 :  
 CF: 199-ös fokozat  
 :  
 FE: 254-ös fokozat  
 FF: 255-ös fokozat

# FÜGGELÉK

## 22. Gomb (Parancs:m c)

- ▶ IR távirányítású kód küldése.

### Adatküldés

[m][c][ ][Set ID][ ][Data][Cr]

Adat kód - Lásd: 201. oldal.

### Nyugtázás

[c][ ][Set ID][ ][OK/NG][Data][x]

## 23. Háttérvilágítás szabályozása (Parancs:m g) (Csak LCD TV/LED LCD TV-k esetében)

- ▶ A háttérvilágítás szabályozása.

### Adatküldés

[m][g][ ][Set ID][ ][Data][Cr]

Adat: adat Minimális: 00 – Maximális: 64

### Nyugtázás

[g][ ][Set ID][ ][OK/NG][Data][x]

## 24. Bevitel kiválasztása (Parancs:x b) (Fő képbemenet)

- ▶ A készülék bemeneti jelforrásának kiválasztása a főképhez.

### Adatküldés

[x][b][ ][Set ID][ ][Data][Cr]

Adat Szerkezet

MSB

LSB

0	0	0	0	0	0	0	0
└─ Külső bemenet ─┘				└─ Bemenet száma ─┘			

Külső bemenet				Adat
0	0	0	0	DTV
0	0	0	1	Analóg
0	0	1	0	AV
0	1	0	0	Component
0	1	1	0	RGB
1	0	0	0	HDMI
0	1	1	1	
1	0	0	0	
1	0	0	1	
1	0	1	0	

Bemenet száma				Adat
0	0	0	0	Bemenet1
0	0	0	1	Bemenet2
0	0	1	0	Bemenet3
0	0	1	1	Bemenet4

### Nyugtázás

[b][ ][Set ID][ ][OK/NG][Data][x]

# A NYÍLT FORRÁSKÓDÚ SZOFTVEREKRE VONATKOZÓ MEGJEGYZÉSEK

A készülékben alkalmazott GPL végrehajtható fájlok és LGPL/MPL könyvtárak használatát a GPL2.0/LGPL2.1/MPL1.1 licencmegállapodások tartalmazzák.

## GPL VÉGREHAJTHATÓ FÁJLOK:

Linux kernel 2.6, busybox, e2fsprogs, jfsutils, lzo, msdl-1.1, mtd-utils, ntpclient, procps

## LGPL KÖNYVTÁRAK:

Atk, cairo, directFB, ffmpeg, glib, GnuTLS, gtk+, iconv, libintl, libcrypto, libgpg-error, libsoup, libusb, pango, uClibc, webkit

## MPL KÖNYVTÁRAK:

Nanox, spidermonkey

Az LG Electronics - térítés ellenében -, CD-ROM-on hozzáférhetővé teszi a forráskódot. A lemez ára a forgalmazás költségeit (pl. az adathordozó ára, szállítási és kezelési költség) tartalmazza. A CD-ROM-ot az LG Electronics következő címén lehet megrendelni e-mailben: [opensource@lge.com](mailto:opensource@lge.com)

Ez az ajánlat a készülék LG Electronics általi forgalomba hozatalától számított három (3) évig érvényes.

A GPL, LGPL és MPL licenc másolatát a készülékhez mellékelt CD-ROM tartalmazza.

A GPL, LGPL licencek fordítása is hozzáférhető a következő webhelyen: <http://www.gnu.org/licenses/old-licenses/gpl-2.0-translations.html>, <http://www.gnu.org/licenses/old-licenses/lgpl-2.1-translations.html>.

A termék nyílt forráskódú szoftvert tartalmaz.

- boost C++: a szoftvert a <http://www.boost.org> fejlesztette, a forgalmazására a Boost szoftverlicenc 1.0-ás verziója vonatkozik
- c-ares : copyright © 1998. Massachusetts Institute of Technology
- expat:
  - copyright © 1998, 1999, 2000 Thai Open Source Software Center Ltd. és Clark Cooper
  - copyright © 2001–2007. Expat fenntartók.
- fontconfig: copyright © 2001, 2003 Keith Packard
- freetype: copyright © 2003 The FreeType Project ([www.freetype.org](http://www.freetype.org)).
- ICU: copyright © 1995-2008 International Business Machines Corporation és mások
- libcurl: copyright © 1996 - 2008, Daniel Stenberg.
- libjpeg: A szoftver részben az Independent JPEG Group munkáján alapul copyright © 1991 - 1998 Thomas G. Lane.
- libmng: copyright © 2000-2007 Gerard Juyn, Glenn Randers-Pehrson
- libpng: copyright © 1998-2008 Glenn Randers-Pehrson
- libupnp: copyright © 2000–2003. Intel Corporation
- libxml2 : copyright © 1998-2003 Daniel Veillard
- libxslt: copyright © 2001–2002. Daniel Veillard
- lua interpreter: copyright © 1994–2008 Lua.org, PUC-Rio
- md5: copyright © 1991-2, RSA Data Security, Inc.
- openssl:
  - titkosító szoftver, írta Eric Young.
  - Tim Hudson által írt szoftver.
  - az OpenSSL Project által az Open SSL Toolkit-ben való használatra kifejlesztett szoftver. (<http://www.openssl.org>)

# FÜGGELÉK

- pixman:
    - copyright © 1987., 1988., 1989., 1998. The Open Group
    - copyright © 1987., 1988., 1989. Digital Equipment Corporation
    - copyright © 1999., 2004., 2008. Keith Packard
    - copyright © 2000. SuSE, Inc.
    - copyright © 2000. Keith Packard, a The XFree86 Project, Inc. tagjai
    - copyright © 2004., 2005., 2007., 2008. Red Hat, Inc.
    - copyright © 2004. Nicholas Miell
    - copyright © 2005. Lars Knoll & Zack Rusin, Trolltech
    - copyright © 2005. Trolltech AS
    - copyright © 2007. Luca Barbato
    - copyright © 2008. Aaron Plattner, NVIDIA Corporation
    - copyright © 2008. Rodrigo Kumpera
    - copyright © 2008. André Tupinambá
    - copyright © 2008. Mozilla Corporation
    - copyright © 2008. Frederic Plourde
  - portmap: copyright © 1983, 1991 University of California „régensei”.
  - tiff: copyright © 1987, 1993, 1994 University of California „régensei”.
  - tinyxml: copyright © 2000-2006 Lee Thomason
  - xyssl:
    - copyright © 2006–2008. Christophe Devine
    - copyright © 2009. Paul Bakker
- zlib: copyright © 1995-2005 Jean-loup Gailly és Mark Adler

Minden jog fenntartva.

Ezennel díjmentesen, korlátozás nélkül felruházzuk a szoftver példányaival rendelkező személyeket a szoftverrel és az ahhoz kapcsolódó dokumentációs fájlokkal (a „Szoftver”) kapcsolatos jogokkal, beleértve de nem kizárólag a használatra, másolásra, módosításra, egyesítésre, közzétételre, forgalmazásra, bére adásra és/vagy a Szoftver eladására vonatkozó jogokat, továbbá hogy ezen jogokkal felruházzák a Szoftverrel rendelkező személyeket az alábbi feltételekkel:

A SZOFTVER „ADOTT ÁLLAPOTBAN” KERÜL ÁTADÁSRA, MINDENNEMŰ – LEGYEN AZ KIFEJEZETT VAGY VÉLELMEZETT, BELEÉRTVE, DE NEM KIZÁRÓLAGOSAN AZ ELADHATÓSÁGRA, ADOTT CÉLNAK VALÓ MEGFELELŐSÉGRE VAGY HARMADIK FÉL JOGAINAK TISZTELETBEN TARTÁSÁRA VONATKOZÓ – GARANCIA NÉLKÜL. A SZERZŐK VAGY A SZERZŐI JOG BIRTOKOSAI SEMMILYEN KÖRÜLMÉNYEK KÖZÖTT SEM VÁLLALNAK FELELŐSÉGET SEMMIFÉLE KÖVETELÉSÉRT VAGY KÁRÉRT, SEM A SZERZŐDÉS BŐL VAGY ANNAK MEGSÉRTÉSÉBŐL, SEM A SZOFTVERREL, ANNAK HASZNÁLATÁVAL VAGY EGYÉB, A SZOFTVERREL KAPCSOLATOS KÉRDÉSEKBŐL FAKADÓAN.





Jegyezze fel a készülék típuskódját és gyári számát. Ezeket a hátsó burkolaton található címkén láthatja. Ezekre a kódokra szüksége lesz, ha akészülék javításra szorul.

Típus: \_\_\_\_\_

Gyári szám : \_\_\_\_\_