



UPUTSTVO ZA UPOTREBU

CD/MP3/WMA prijemnik za automobile

Pre nego što pustite uređaj u rad, dobro pročitajte ovo uputstvo i sačuvajte ga za ubuduće.

MODEL

LCF600UN/ LCF600UR

LCF800IN/ LCF800IR

P/NO : MFL63287308

SRPSKI

Sadržaj

- 3 Napomene u vezi bezbednosti
- 4 Prednji panel
- 5 Daljinski upravljač
 - Instalacija baterija
- 6 Odvojivi kontrolni panel
 - Nameštanje kontrolnog panela
 - Vađenje kontrolnog panela
- 7 Instalacija
 - Osnovna instalacija
 - Vađenje postojećeg prijemnika
 - ISO-DIN instalacija
- 8 Povezivanje
- 9-10 Osnovne operacije
 - Prigušenje zvuka
 - Korišćenje opcije EQ
 - Korišćenje XDSS+ (Ekstremni dinamički sistem ozvučavanja)
 - Provera vremena
 - Isključenje osvetljenja displeja
 - Resetovanje uređaja
 - Podešavanje osnovnih postavki
- 10-11 Slušanje diskova
 - Pauza ili ponovno puštanje CD-a
 - Pretraga neke sekcije na traci / fajlu
 - Prelazak na neku drugu numeru / fajl
 - Pregled informacija u vezi muzike
 - Reprodukcija traka/fajlova na način na koji vi to želite.
- 11 Slušanje muzike sa spoljašnjih uređaja
- 12-13 Slušanje radija
 - Ručno memorisanje željenih frekvencija
 - Slušanje neke od preset stanica
 - Podešavanje TUNER postavki
- 14 Korišćenje USB uređaja
 - Prelazak na drugi drajv
 - Brza pretraga željenog fajla
 - Snimanje na USB sa CD-a ili FM tjunera
- 15 Slušanje muzike preko iPod-a (Samo kod LCF800IN/ LCF800IR)
- 16 Otkrivanje i rešavanje problema
- 17 Specifikacije



LG ovim deklarise da je ovaj proizvod (tj. da su ovi proizvodi) u skladu sa osnovnim zahtevima i ostalim važnim odredbama direktiva: Directive 2006/28/EC(ANNEX I, 3.2.9), 72/245/EEC, i 2006/95/EC.

Predstavnik za Evropu:

LG Electronics Service Europe B.V. Veluwezoom 15, 1327 AE Almere, The Netherlands (Tel : +31-(0)36-547-8888)

Ovaj uređaj je kompatibilan sa daljinskim upravljačem koji se kači na volan. Ova funkcija omogućava rad tako što šalje signal sa daljinskog upravljača koji se kači na volan ka uređaju. Za detalje u vezi ovoga se konsultujte sa vašim prodavcem.

Napomene u vezi bezbednosti



UPOZORENJE

OPASNOST OD STRUJNOG UDARA, NE OTVARAJTE



OPREZ: DA BISTE SMANJILI RIZIK OD STRUJNOG UDARA NE POMERAJTE POKLOPAC (ILI ZADNJU STRANU) JER U UNUTRAŠNJOSTI NEMA DELOVA KOJE SAM KORISNIK MOŽE DA POPRAVI. OBRATITE SE KVALIFIKOVANIM MAJSTORIMA U SERVISU.



Simbol munje unutar jednakostraničnog trougla upozorava korisnika na prisustvo opasnog neizolovanog napona unutar proizvoda koji može biti dovoljan da stvori rizik od strujnog udara.



Uzvičnik unutar jednakostraničnog trougla skreće korisniku pažnju na važne instrukcije o radu i održavanju (servisiranju) uređaja koje se mogu naći u uputstvu koje ide uz njega.



Uvek upravljajte vozilom vodeći računa o bezbednosti.

Nemojte da vozite kada ste rastronjeni i uvek obratite pažnju na uslove pod kojima vozite. Za vreme vožnje nemojte da menjate mesto na kome sedite ili da radite bilo šta drugo. Pre nego što treba da uradite nešto drugo, skrenite auto sa puta na siguran način prema važećim propisima.



Nemojte da koristite uređaj veoma dugo na ekstremno niskim ili visokim temperaturama. (-10 °C do 60 °C)



Da biste smanjili rizik od udara električne struje, nemojte da pomerate poklopac ili zadnju stranu uređaja. Unutra nema delova koje može sam korisnik da popravlja. Za servis se obratite stručnim serviserima.



Da biste smanjili rizik od požara ili udara električne struje, nemojte da izlažete ovaj uređaj kapanju ili prskanju vode, kiše, a ne treba ni da bude pod dejstvom vlage.



Zbog moguće veće temperature van uređaja, molimo vas da uređaj koristite samo u kolima.



Ovaj uređaj ne radi sa diskovima od 8 cm (koristite samo diskove od 12 cm).

OPREZ : Ovaj uređaj koristi laserski sistem.

Da biste osigurali pravilnu upotrebu ovog proizvoda, molimo vas da pažljivo pročitate ovo uputstvo za korišćenje i da ga sačuvate za ubuduće. Za održavanje uređaja, kontaktirajte ovlašćeni servis centar.

Korišćenje kontrola, regulatora ili vršenje postupaka koji su drugačiji od ovih ovde navedenih mogu dovesti do opasnog izlaganja radijaciji.

Da biste sprečili direktno izlaganje laserskim zracima ne pokušavajte da otvarate kućište. Kada se ono otvori tada se izlažete vidljivoj radijaciji. NIKAKO NEMOJTE DA GLEDATE U LASERSKI ZRAK.

CLASS 1 LASER PRODUCT
KLASSE 1 LASER PRODUKT
LUOKAN 1 LASER LAITE
KLASS 1 LASER APPARAT
CLASSE 1 PRODUIT LASER

Ovaj uređaj je opremljen portabl baterijom ili akumulatorom.

Bezbedan način za odlaganje baterije ili vadenje baterije iz opreme: Izvadite staru bateriju ili celi sklop baterije, i obratno postupajte kada postavljate bateriju. Da biste sprečili zagađenje okoline i eventualnu opasnost po zdravlje ljudi i životinja, odložite stare baterije u odgovarajući kontejner na određenim prihvatnim lokacijama. Nemojte da bacate baterije zajedno sa ostalim otpadom.

Preporučuje se da koristite lokalne baterije i akumulatore koji nisu štetni.

Baterije ne treba da se izlažu ekstremnoj temperaturi kao što su na primer direktno sunce, vatra ili slično.



Uklanjanje starih aparata

1. Ako se na proizvodu nalazi simbol precrtane kante za đubre, to znači da je proizvod u skladu sa evropskom smernicom 2002/96/EC.
2. Električni i elektronski proizvodi ne smeju se odlagati zajedno s komunalnim otpadom, već na posebnim mestima koja su označena od strane države ili lokalnih vlasti.
3. Ispravno odlaganje starog aparata sprečiće potencijalne negativne posledice na okolinu i zdravlje ljudi.
4. Za detaljnije informacije o odlaganju starih uređaja, molimo vas da kontaktirate vaše gradske vlasti, službu za odlaganje smeća ili prodavnicu gde ste kupili svoj uređaj.



Oppez

Kada se nešto poveže na pogrešan način, uređaj prikazuje sledeću poruku:

- **Kratka spoj na priključku za antenu :**

“ANTENNA ON PORT SHORT CIRCUIT CHECK”

Posle ponovnog povezivanja, restartujte uređaj.

Prednji panel

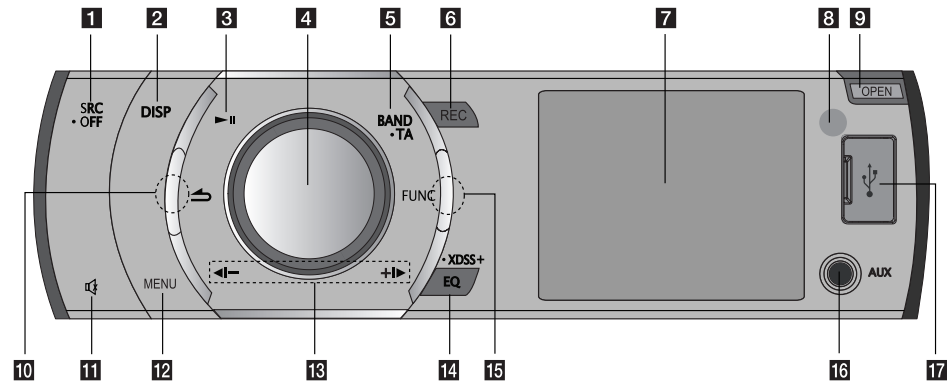

- | | |
|---|--|
| <p>1 [SRC] Selektuje izvor funkcije.
[• OFF] Za uključivanje/isključivanje (on/off).</p> <p>2 [DISP]</p> <ul style="list-style-type: none"> • Pritiskom na ovo dugme možete da proverite tačno vreme. • Ako pritisnete i zadržite, onda možete da isključite osvetljenje displeja. <p>3 [▶] Reprodukcija i pauza.</p> <p>4 Dugme za kontrolu jačine zvuka</p> <ul style="list-style-type: none"> • Adjusts volume level. • Podešava nivo jačine zvuka. • Proverava trake ili fajlove u CD modu ili preset stanice u TUNER modu. <p>5 [BAND] Selektuje neki od opsega.
[• TA] Obaveštenje o stanju putevima (opciono)
Pretražuje stanice koje imaju TA/TP informaciju.</p> | <p>6 [REC] Snimanje na USB</p> <p>7 Prozor displeja</p> <p>8 Daljinski upravljač</p> <p>9 [OPEN] Otvara prednji panel.</p> <p>10 [↶] Povratak na prethodni korak.</p> <p>11 [🔊] Privremeno zaustavlja zvuk.</p> <p>12 [MENU] Aktivira meni postavke.</p> <p>13 [◀/▶] Preskakanje / Pretraga / Traženje / Fino podešavanje</p> <p>14 [EQ]/[•XDSS+] Unapređuje kvalitet zvuka.</p> <p>15 [FUNC] U svakom od modova, postavlja stavke reprodukcije.</p> <p>16 [AUX] Ako je povezan na drugi portabl plejer, onda možete uživati u njegovoj muzici na ovom uređaju.</p> <p>17 USB slot</p> |
|---|--|

Napomena

Gledajte da pritisnete isturene delove (pogledajte zaokružene delove) kada želite da koristite FUNC ili ↶ dugme za funkcije.

Daljinski upravljač

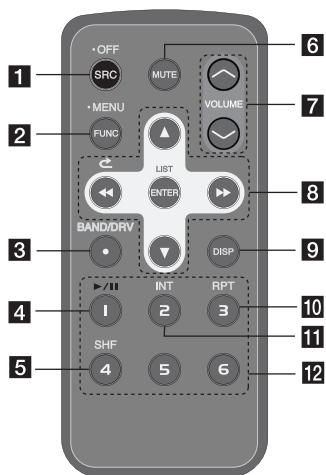

- 1** [SRC] Selektuje izvor funkcije.
[• OFF] Za isključivanje
- 2** [• MENU] Aktivira meni postavke.
[FUNC]
U svakom od modova, postavlja stavke reprodukcije.
- 3** [BAND/DRV]
• Selektuje neki od opsega.
• Prelazak na sledeći USB drajv
- 4** [▶/||]
Reprodukcija i pauza.
- 5** [SHF] Mešanje
- 6** [MUTE]
Privremeno zaustavlja zvuk.

- 7** Podešava nivo jačine zvuka.
- 8** [◀◀ ▶▶]
Preskakanje / Pretraga / Traženje / Fino podešavanje
[↻]
Povratak na prethodni korak.
[▲ ▼]
• Gore / dole
• Podešava postavke.
• Prelazak na prethodnih ili sledećih 10 MP3/WMA traka ako nema nijednog foldera ili ako je samo jedan folder na disku.
• Prelazak na prethodni ili sledeći folder ako ima više od 2 foldera na disku.
[ENTER/ LIST]
• Potvrđuje postavke.
• Proverava trake ili fajlove u CD modu ili preset stanice u TUNER modu.
- 9** [DISP]
• Pritiskom na ovo dugme možete da proverite tačno vreme.
• Ako pritisnete i zadržite, onda možete da isključite osvetljenje displeja.
- 10** [RPT] Ponavljanje funkciju
- 11** [INT] Uvodno skaniranje
- 12** Numerisana dugmad.
Selektuje neku od numerisanih preset stanica u TUNER-u.

Instalacija baterija

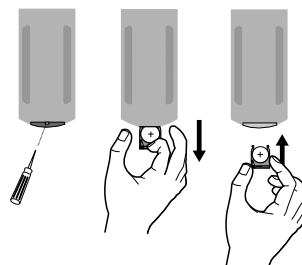

- 1** Izvucite držač baterije nekim oštirim predmetom kao što je na primer hemijska olovka.
- 2** Postavite bateriju na nosač baterije sa korektno usmerenim polovima **+** i **-**.
- 3** Vratite držač baterija na njegovo originalno mesto.

Napomena

- Koristite samo jednu litijumsku bateriju CR2025 (3 V).
- Izvadite bateriju ako duže ne koristite daljinski upravljač.
- Nemojte da dopunjavate, otvarate ili zagrevate bateriju, a nemojte ni da je izlažete vatri.
- Kada radite sa baterijom, nemojte to pomoću metalnog alata.
- Ne ostvaljajte bateriju zajedno sa metalima.

Odvojivi kontrolni panel

Nameštanje kontrolnog panela

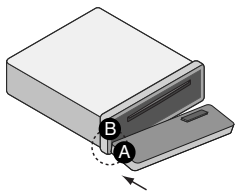

- 1 Nameštite kraj **A** kontrolnog panela na kraj **B** na uređaju.

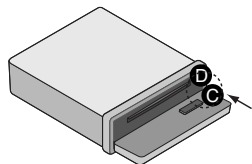



- 2 Nameštite kraj **C** kontrolnog panela na kraj **D** na uređaju dok gurate kontrolni panel ulevo.
- 3 Zatvorite prednji panel.

Oprez

- Može se desiti da kontrolna dugmad ne rade ispravno ako kontrolni panel nije namešten kako treba. Ako se to desi, blago pritisnite kontrolni panel.
- Nemojte da ostavljate kontrolni panel bilo gde, gde može biti izložen visokim temperaturama ili direktnom suncu.
- Pazite da vam kontrolni panel ne ispadne ili da ga ne pritiska nešto jako.
- Pazite da neka isparljiva sredstva kao što su benzin, razređivač ili insekticidi ne dođu u dodir sa površinom kontrolnog panela.

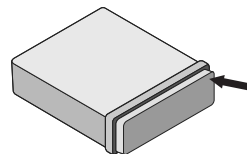
Vađenje kontrolnog panela



- 1 Pritisnite dugme “” da biste otvorili kontrolni panel.

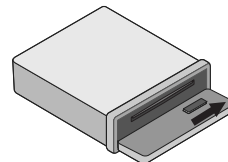

- 2 Gurnite kontrolni panel u desno.

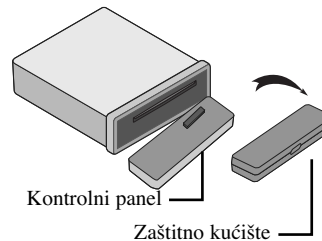

- 3 Izvucite kontrolni panel iz uređaja.
- 4 Ostavite kontrolni panel u zaštitno kućište.

Napomena

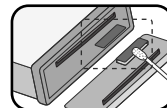

Povremeno obrišite kontakte na poledini kontrolnog panela pamučnim štapićima za uši natopljenim alkoholom. Zbog sigurnosti, isključite motor pre čišćenja, i izvadite ključ za paljenje.

Instalacija

Osnovna instalacija

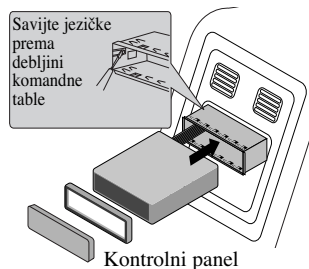

Pre instalacije, proverite da li je prekidač za paljenje isključen (OFF) i sklonite krajeve akumulatora da biste izbegli kratkospajanje.

- 1 Izvadite postojeći prijemni uređaj.
- 2 Izvršite neophodna povezivanja.
- 3 Instalirajte ležište.
- 4 Instalirajte uređaj u ležište.

ISO-DIN instalacija

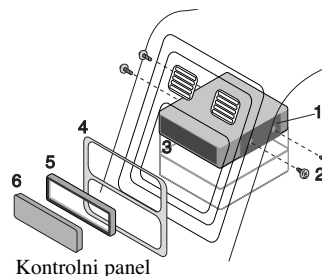

- 1 Gurnite uređaj u ISO-DIN ram tako da sklizne.
- 2 Prišrafite šrafove od starog uređaja.
- 3 Gurnite uređaj i ram u otvor na instrument tabli.
- 4 Namestite prednji panel instrument table ili adapter ploču.
- 5 Instalirajte potporni prsten na uređaj.
- 6 Instalirajte kontrolni panel na uređaj.

Vađenje postojećeg prijemnika

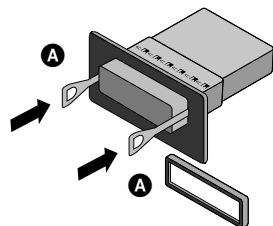

Ako već postoji podnožje za instalaciju prijemnika u komandnoj tabli, ono mora da se skloni.

- 1 Izvadite zadnji držač iz uređaja.
- 2 Sklonite prednji panel i potporni prsten sa uređaja.
- 3 Ubacite polugu **A** u otvor sa jedne strane uređaja.
Isto uradite i sa druge strane i povucite uređaj iz ležišta za montiranje.

Povezivanje

Pre povezivanja, proverite da li je prekidač za paljenje isključen (OFF) i sklonite negativni kraj ⊖ akumulatora da biste izbegli kratkospajanje.

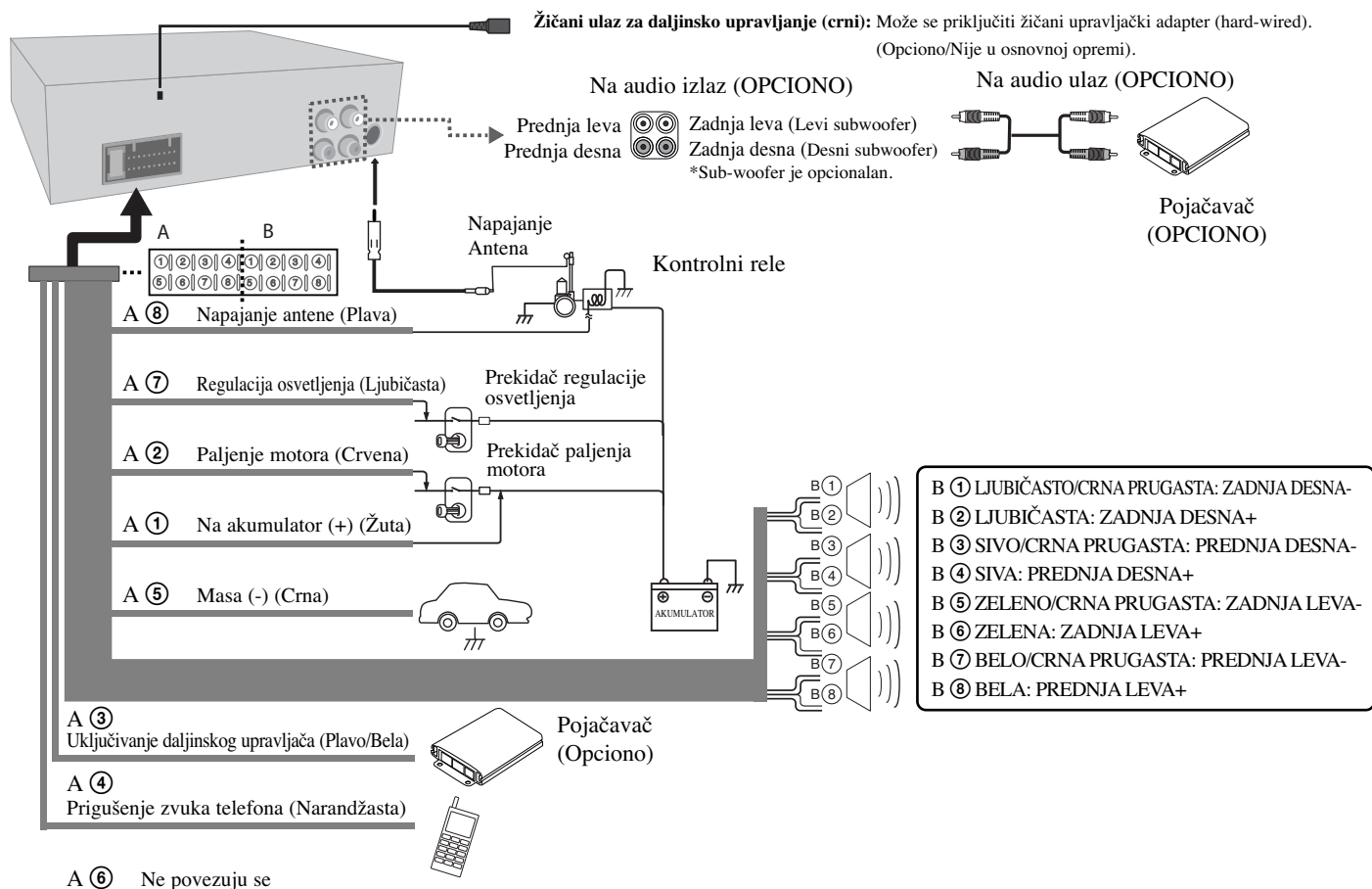

Osnovne operacije

	NA PLEJERU	NA DALJINSKOM UPRAVLJAČU
1. Uključite uređaj.	Bilo koji taster	-
2. Odaberite izvor.	SRC	SRC
3. Podesite jačinu zvuka.	Okrećite dugme kontrole jačine zvuka	VOLUME ^ v
4. Isključivanje uređaja.	Pritisnite i zadržite ● OFF	Pritisnite i zadržite ● OFF

Osnovne operacije – ostale mogućnosti

Prigušenje zvuka

1. Pritiskajte **M** na plejeru (MUTE na daljinskom upravljaču) da biste prigušili zvuk.
2. Ili, da biste otkazali, pritisnite to dugme ponovo.

Korišćenje opcije EQ (Equalizer)

Opcija EQ služi za pojačavanje ili slabljenje jačine signala audio frekvencija. Ova funkcija vam pomaže u tome da uživate u bogatijem zvuku.

Pritiskajte **EQ** • **XDSS+** na uređaju. Na ekranu svetle prema sledećem redosledu: POP → CLASSIC → ROCK → JAZZ → VOCAL → SALSA → SAMBA → REGGAE → RUSSY → USER1 → USER2 → Off(not displayed)

Napomena

- Kada je XDSS+ postavljeno u isključeno stanje "Off", tada možete da podešavate EQ postavke.
- Možete podešavati nivo zvuka prema svojoj želji. Kada selektujete USER mod i pritisnete [SOUND], onda će se nivo zvuka (BASS(bass), MID(middle), TRB(treble)), automatski sačuvati za trenutno odabrani korisnički USER mod. Pogledajte u odeljku "Za podešavanje zvuka" u vezi moda USER 1/2.

Korišćenje XDSS+ (Ekstremni dinamički sistem ozvučavanja)

Poboljšava visoke frekvencije i bass.

1. Pritisnite i zadržite **EQ** • **XDSS+** na uređaju.
2. Da biste to otkazali, pritisnite ponovo to dugme.

Provera vremena

1. Pritisnite **DISP** jednom da biste proverili tačno vreme.
2. Ako to dugme pritisnete ponovo, onda se to briše.

Isključenje osvetljenja displeja

1. Pritisnite i zadržite **DISP**.
2. Ako želite opet da ga uključite pritisnite i zadržite ovo dugme.

Napomena

Kada je osvetljenje isključeno, pritisnite bilo koji taster, i osvetljenje se automatski uključuje, a zatim i automatski isključuje ako ne pritisnete ništa u roku od nekoliko sekundi.

Resetovanje uređaja

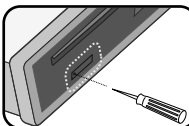

Ovim postupkom se resetuje uređaj kada ne radi kako treba.

1. Pritisnite **[OPEN]** i izvucite prednji panel.
(Pogledajte na strani 6 kako da skinete kontrolni panel.)
2. Gurnite neki oštri predmet u rupicu **RESET**.

Podešavanje osnovnih postavki

You can adjust sound, light and other settings by using the **MENU** button.

Na uređaju

1. Pritisnite **MENU**.
2. Okrećite dugme za kontrolu jačine zvuka da biste selektovali [SOUND], (zvuk) [LIGHT], (osvetljenje), ili [OTHER] (drugo), pa ga pritisnite.
3. Okrećite dugme da biste odabrali neku od stavki i pritisnite.
4. Rotirajte ga u smeru kretanja kazaljke na satu ili u obrnutom smeru da biste podesili nivo.
5. Pritisnite dugme da biste potvrdili tu postavku.

Ako želite da se vratite na prethodni korak, pritisnite **↶**.

Na daljinskom upravljaču

1. Pritisnite i zadržite **FUNC** / • **MENU**.
2. Pritisnite **▲** ili **▼** da biste selektovali [SOUND], (zvuk) [LIGHT], (osvetljenje), ili [OTHER] (drugo), pa pritisnite **ENTER**.
3. Pritisnite **▲** ili **▼** da biste odabrali mod, pa pritisnite **ENTER**.
4. Pritisnite **▲** ili **▼** da biste podesili nivo.
5. Pritisnite **ENTER** da biste potvrdili postavku.

Ako želite da se vratite na prethodni korak, pritisnite **↶**.

Za podešavanje zvuka

Možete da podešavate kvalitet zvuka podešavanjem nivoa **BAL** (levi/desni zvučnik), **FAD** (prednji/zadnji zvučnik) i **S--W** (Sub-woofer: opciono).

Za podešavanje osvetljenja

Svetlosne efekte možete podešavati pomoću LED, DIM ili DIM L.

- LED COL1/ COL2/ AUTO: Možete da menjate boju LED prozora.
- DIM(prigušenje svetlosti) OFF / ON / AUTO : Možete da menjate osvetljenost prozora displeja za vreme uključenog stanja. Kada postavite DIMMER na AUTO, ta funkcija se obavlja prema postavkama za prigušenje svetla u automobilu.
- DIM L (Nivo prigušenja svetlosti): Kada postavite DIM na ON/AUTO tada možete da podešavate nivo prigušenja svetlosti. (-2,-1,0,+1,+2)

Za ostale postavke

- AUX (Uključena/isključena pomoćna oprema) ON / OFF
Kod ovog uređaja je moguće da se koristi pomoćna oprema. Samo aktivirajte podešavanja kada koristite dodatnu opremu.
- BEEP 2ND / ALL
BEEP 2ND : Beep se čuje kada se pritisne taster za duži vremenski interval. (1 sec)
BEEP ALL : Beep signal se čuje kada se bilo koji taster pritisne.
- A-EQ (Automatski ekvilajzer) ON/OFF
AUTO EQ radi samo kod muzičkih fajlova koji imaju opciju Genre na uređaju. Ako postavite AUTO EQ na ON onda se POP, CLASSIC, ROCK ili JAZZ automatski selektuju prema žanru muzike.
- SW(Subwoofer) OFF / SW 55 Hz / SW 85 Hz / SW 120 Hz
Možete da uključite subwoofer.
SW OFF <-> SW 55 Hz <-> SW 85 Hz <-> SW 120 Hz.
- DEMO OFF/ ON (Isključen/Uključen DEMO)
Možete da menjate početnu indikaciju na displeju da biste dali naziv nekoj od informacija (naziv funkcije, EQ naziv, itd.) u toku slušanja zvuka sa određenog izvora.
- CLK(Clock)
Za model koji ne podržava RDS, ili čak i za model koji podržava RDS, kada nema prijema RDS CT informacije i kada isključite postavku CT na meniju (OFF), vreme možete sami da podešavate. Pogledajte o CT postavkama na strani 12 pod stavkom CT (Tačno vreme) ON/OFF - (Uključivanje i isključivanje tačnog vremena).

Slušanje diskova

	NA PLEJERU	NA DALJINSKOM UPRAVLJAČU
1. Otvorite prednju ploču.	OPEN	-
2. Ubacite CD.	-	-
3. Podesite jačinu zvuka.	Okrećite dugme kontrole jačine zvuka	VOLUME ^ v

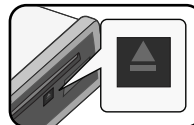

Slušanje diskova – ostale mogućnosti









Napomena

Obavezno pritisnite  nakon što pritisnete OPEN kod da biste izbacili disk. Pogledajte sliku sa leve strane.

Pauza ili ponovno puštanje CD-a

1. Pritiskajte  na plejeru (ili  na daljinskom upravljaču) u toku reprodukcije.
2. Ako želite da nastavite reprodukciju, pritisnite to ponovo.



Pretraga neke sekcije na traci / fajlu

1. Pritisnite i zadržite  ili  na plejeru (ili  i  na daljinskom upravljaču) otprilike 1 sekundu u toku reprodukcije.
2. Pritisnite  na plejeru (ili  na daljinskom upravljaču) na mestu kom želite.

Prelazak na neku drugu numeru / fajl

Pritisnite  ili  na plejeru (ili  i  na daljinskom upravljaču).

Ili

1. Pritisnite dugme za podešavanje jačine zvuka na uređaju ili ENTER na daljinskom upravljaču.
2. Okrećite dugme za podešavanje jačine zvuka na uređaju ili pritisnite  i  na daljinskom upravljaču da biste selektovali željenu traku ili fajl.
3. Pritisnite ENTER (ili dugme kontrole jačine zvuka) da biste započeli reprodukciju.

Napomena

Da biste prešli na prethodnu numeru, pritisnite kratko  na 3 sekunde u toku reprodukcije.

Pregled informacija u vezi muzike

MP3/WMA fajlovi često idu sa tagovima. Tag vam daje informacije o naslovu (Title), izvođaču (Artist) ili albumu (Album). Pritiskajte DISP više puta za vreme reprodukcije MP3/WMA/CD TEXT fajla. Ako nema informacija, na displeju se pojavljuje poruka "NO TEXT".

Reprodukcija traka/fajlova na način na koji vi to želite.

Na uređaju

1. Pritisnite **FUNC**.
2. Okrećite dugme da biste odabrali neku od stavki i pritisnite
3. Okrećite dugme za podešavanje jačine zvuka da biste postavili neku od opcija.
4. Pritisnite dugme da biste potvrdili tu postavku.

Ako želite da se vratite na prethodni korak, pritisnite ➡ .

Na daljinskom upravljaču

1. Pritisnite INT/ RPT/ SHF.
2. Ako želite da otkazete, pritisnite to ponovo.

Ili

1. Pritisnite **FUNC/ • MENU**.
2. Pritisnite ▲ ili ▼ da biste odabrali neku od stavki, pa je pritisnite.
3. Pritisnite ▲ ili ▼ da biste postavili neku od opcija.
4. Pritisnite **ENTER** da biste potvrdili postavku.

Ako želite da se vratite na prethodni korak, pritisnite ⬅ .

• INT (Uvodno skeniranje)

Reprodukuje se svaki od fajlova u trenutno odabranom folderu (■ INT) ili prvih 10 sekundi svake numere/fajla (INT) sa diska.

• RPT (Ponavljanje)

Trenutno selektovane numere/fajlovi (1 RPT) ili folder (■ RPT) sa diska se reprodukuju više puta.

• SHF (Mešanje)

Svaki od fajlova u trenutno selektovanom folderu (■ SHF) ili sve numere/fajlovi (SHF) sa diska se reprodukuju prema slučajnom redosledu. U toku reprodukcije prema slučajnom redosledu, ako pritisnete ◀- nećete se vratiti na prethodnu numeru.

✎ Napomena

- : Pojavljuje se ikonica za vreme reprodukcije MP3/WMA fajla.
- MP3/WMA Disc compatibility with this unit is limited as follows:**
 1. Frekvencija semplovanja / 8 kHz do 48 kHz (MP3), 22.05 kHz do 48 kHz (WMA)
 2. Bit rate / u opsegu 8 kbps do 320 kbps (uključujući VBR) (MP3), 16 kbps do 320 kbps (WMA)
 3. CD-R/CD-RW fajl sistem treba da bude "ISO 9660"
 4. Ako snimate MP3/WMA fajlove koristeći softver koji ne može da kreira fajl sistem (FILE SYSTEM), na primer "Direct-CD" itd., tada će biti nemoguća reprodukcija MP3/WMA fajlova. Zato vam preporučujemo da koristite program "Easy-CD Creator" koji kreira fajl sistem po standardu ISO 9660.

Opciju formatiranja diska morate da postavite na [Mastered] da bi diskovi bili kompatibilni sa LG plejerima kada se formatiraju diskovi na kojima može ponovo da se snima (rewritable discs). Ako postavite opciju sistema na Live File System, onda to ne možete koristiti na LG plejerima. (Mastered/Live File System: sistem formatiranja diska za operativni sistem Windows Vista)

Kupci isto tako treba da imaju u vidu da se traži dozvola za download (preuzimanje) MP3/WMA fajlova i muzike sa interneta. Naša kompanija nema pravo da daje takvu dozvolu. Dozvola treba uvek da se traži od vlasnika autorskih prava.

Slušanje muzike sa spoljašnjih uređaja

	NA PLEJERU	NA DALJINSKOM UPRAVLJAČU
1. Priključite neki spoljašnji uređaj na AUX džek pomoću linijskog ulaznog kabla.	-	-
2. Odaberite izvor za AUX.	SRC	SRC
3. Pustite povezanu dodatnu opremu.	-	-
4. Podesite jačinu zvuka.	Okrećite dugme kontrole jačine zvuka	VOLUME ▲ ▼

Slušanje muzike sa spoljašnjih uređaja

- ostale mogućnosti

Sprečite radikalne promene jačine zvuka prilikom izmene izvora

Jedino kada prelazite sa AUX na ON, jedino tada možete da podesite jačinu zvuka svakog od izvora da biste sprečili radikalne promene u jačini zvuka i to selekcijom GAIN LOW ili HIGH.

1. Pritisnite **FUNC** na uređaju ili **FUNC/ • MENU** na daljinskom upravljaču.
2. Okrećite dugme na uređaju ili pritisnite ▲ i ▼ na daljinskom upravljaču da biste postavili opciju (GIN L/H).
3. Pritisnite dugme za podešavanje jačine zvuka na uređaju ili **ENTER** na daljinskom upravljaču da biste potvrdili svoju postavku.
4. Ako želite da se vratite na prethodni korak, pritisnite ➡ .

Slušanje radija

	NA PLEJERU	NA DALJINSKOM UPRAVLJAČU
1. Odaberite da izvor bude tjuner.	SRC	SRC
2. Odaberite opseg.	BAND	BAND
3. Automatska pretraga.	◀ -/ ▶	◀◀/▶▶
Ručna pretraga.	Pritisnite i zadržite ◀ -/ ▶	Pritisnite i zadržite ◀◀/▶▶

Slušanje radija – ostale mogućnosti

Ručno memorisajte željenih frekvencija

1. Pritisnite **BAND** da biste selektovali željeni opseg frekvencija koji želite da sačuvate.
2. Pritisnite i zadržite **◀|-** ili **+|▶** na uređaju ili **◀◀** ili **▶▶** na daljinskom upravljaču sve dok ne čujete beep zvuk.
3. Pritiskajte ovo dugme da biste odabrali željenu frekvenciju.
4. Pritisnite i zadržite jedno od preset dugmadi (1 do 6) sve dok ne čujete beep signal.
5. Ponavljajte korake 1 do 4 da biste namestili i druge stanice.

Napomena

- Kada se neka stanica memoriše na nekom od brojeva na kome je već bila smeštena neka stanica iz istog opsega, prethodna stanica se automatski briše.

Slušanje neke od preset stanica

1. Pritisnite **BAND** da biste odabrali neku od željenih stanica.
2. Pritisnite dugme za podešavanje jačine zvuka na uređaju ili **ENTER** na daljinskom upravljaču.
3. Okrećite dugme za podešavanje jačine zvuka ili pritiskajte **▲** i **▼** na daljinskom upravljaču da biste selektovali neku od preset stanica.
4. Pritisnite dugme za podešavanje jačine zvuka na uređaju ili **ENTER** na daljinskom upravljaču.

Ili

Pritisnite **BAND**, a zatim i željeno preset dugme (1 do 6).

Podešavanje TUNER postavki

Na uređaju

1. Pritisnite **FUNC**.
2. Okrećite dugme da biste odabrali neku od stavki i pritisnite
3. Okrećite dugme za podešavanje jačine zvuka da biste postavili neku od opcija, pa je pritisnite.
4. Ako želite da se vratite na prethodni korak, pritisnite **↶**.

Na daljinskom upravljaču

1. Pritisnite **FUNC/• MENU**.
2. Pritisnite **▲** ili **▼** da biste odabrali neku od stavki i pritisnite **ENTER**.
3. Pritisnite **▲** ili **▼** da biste postavili neku opciju i pritisnite **ENTER**.
4. Ako želite da se vratite na prethodni korak, pritisnite **↶**.

● PTY (vrsti programa) (OPCIONO)

Pretražuje radio stanice prema vrsti programa sa FM tjunera na sledeći način:

Vrste programa se prikazuju na sledeći način.

NEWS	VARIED	LEISURE	JAZZ
AFFAIRS	WEATHER	DOCUMENT	COUNTRY
INFO	FINANCE	POP M	NATION M
SPORT	CHILDREN	ROCK M	OLDIES
EDUCATE	SOCIAL	EASY M	FOLK M
DRAMA	RELIGION	LIGHT M.	
CULTURE	PHONE IN	CLASSICS	
SCIENCE	TRAVEL	OTHER M	

● PI (Identifikacija programa) SOUND/ MUTE (OPCIONO)

PI SOUND : Kada se frekvencija neke podešene stanice prebaci na AF (alternativna frekvencija) sa nedefinisanim PI, zvuk ostaje.

PI MUTE : Kada se frekvencija neke podešene stanice prebaci na AF (alternativna frekvencija) sa nedefinisanim PI, zvuk se utišava sve dok se ne definiše PI.

● CT (Tačno vreme) ON/OFF (OPCIONO)

Da biste ažurirali vreme možete da koristite RDS CT. Kada nema prijema RDS CT informacije i postavite CT na OFF (tj. isključite), vreme možete da podesite i sami. Pogledajte na strani 10 u vezi podešavanja sata.

● TA (Traženje obaveštenja o stanju na putevima) ALARM/ SEEK (OPCIONO)

TA ALARM : Kada podešena stanica nema TP informaciju u trajanju od 5 sekundi, na izlazu se dobija dvostruki beep signal.

TA SEEK : Kada podešena stanica nema TP informaciju u trajanju od 5 sekundi, prijemnik se sam postavlja na sledeću stanicu koja ima TP informaciju.

- REG (Region) ON/ OFF (OPCIONO)

REG ON : Uređaj se prebacuje na drugu stanicu, u okviru same mreže, koja emituje isti program kada signal prijema sa trenutne stanice postane slab.

REG OFF : Uređaj se prebacuje na drugu stanicu, u okviru same mreže kada primljeni signali sa trenutne stanice postanu slabi. (U ovom modu, program može da se razlikuje od onog koji se prima.)

- AF(Alternativna frekvencija) ON/ OFF (OPCIONO)

Kada kvalitet prijema opadne, tjuner se automatski podešava na drugu stanicu u mreži, koja se emituje sa boljim kvalitetom, korišćenjem PI i AF kodova.

- SENS(Osetljivost tjunera) MID/ HI/ LOW

U oblastima gde je signal prijema slab, ova opcija pomaže da tjuner obavi pretragu većeg broja stanica. Što je slabiji prijem, to treba na nižu opciju da se postavi.

- PS(Skaniranje prethodno podešenih stanica)

Pojavljuje se svaka od stanica. Ako želite da otkazete to, pritisnite **ENTER** (ili dugme kontrole jačine zvuka).

- AS (Automatsko memorisanje)

Šest najjačih frekvencija koje se emituju će biti memorisane pod brojevima 1 do 6 i to prema jačini njihovih signala. Ako želite da otkazete to, pritisnite **ENTER** (ili dugme kontrole jačine zvuka).

Korišćenje USB uređaja

	NA PLEJERU	NA DALJINSKOM UPRAVLJACU
1. Otvorite poklopac za USB.	-	-
2. Povežite USB jedinicu.	-	-
3. Podesite jačinu zvuka.	Okrećite dugme kontrole jačine zvuka	VOLUME ▲ ▼

Korišćenje USB uređaja - ostale mogućnosti

Prelazak na drugi drajv

Kada povezujete ovaj uređaj na multi reader, pritisnite **BAND** (ili **BAND/ DRV** na daljinskom upravljaču) da biste prešli na sledeći drajv. Svaki put kada pritisnete to dugme, drajv menja mod.

Brza pretraga željenog fajla

Možete selektovati i pustiti neki fajl po želji bez obzira na USB.

1. Pritisnite **ENTER** (ili dugme kontrole jačine zvuka) da biste proverili sve fajlove.
2. Okrećite dugme na uređaju ili pritisnite ▲ ili ▼ na daljinskom upravljaču da biste odabrali neki od željenih fajlova.
3. Pritisnite **ENTER** (ili dugme kontrole jačine zvuka) da biste započeli reprodukciju.

Napomena

- Pritisnite i zadržite **ENTER** (ili dugme kontrole jačine zvuka) da biste proverili sve foldere. Zatim, ponovite prethodne korake od 1 do 3 da biste pustili neki fajl po želji.
- Ako je USB jedinica već povezana, pritisnite **SRC** (ili **SRC** na daljinskom upravljaču) da biste selektovali izvor za USB.
- Other funkcije su iste kao one koje možete naći u poglavlju "Slušanje diskova - ostale mogućnosti". Pogledajte na strani 10.

Snimanje na USB sa CD-a ili FM tjunera

1. Otvorite poklopac za USB i priključite ga na uređaj.
2. Selektujte CD ili FM tjuner.
3. Započnite reprodukciju.
4. Pritisnite **REC** da biste započeli sa snimanjem.
Za snimanje jedne trake sa CD-a, pritisnite jednom.
Za snimanje svih traka, pritisnite i držite sve dok se ne čuje beep.
5. Pritisnite ponovo da se zaustavi.

Napomena

- Snimanje je moguće samo za CD ili FM tjuner.
- Nemojte da vadite USB jedinicu tokom snimanja, jer se može desiti da se formira nekompletan fajl i da nije obrisano na PC-ja.
- Kada je USB memorija puna, prikazuje se poruka "Memory Full" i zaustavlja se snimanje.
- Za snimanje sa tjunera, snimanje se obavlja za 20 momenta po nazivu fajla.
- Kod snimanja svih traka, snimaju se sve trake samo jednog selektovanog foldera ako ima više od jednog foldera na CD-u.

Pazite na sledeće stvari

- **Nemojte da izvlačite USB jedinicu dok ona radi.**
- Za USB sa većim kapacitetom, može proći više od nekoliko minuta da se obavi pretraga.
- Da biste sprečili gubljenje podataka, izvršite back up svih podataka.
- Ako koristite USB produžni kabl ili USB hub, može se desiti da USB uređaj ne bude prepoznat.
- Uređaj koji koristi NTFS fajl sistem nije podržan. (Podržan je samo FAT (16/32) fajl sistem.)
- Eksterni HDD, zaključani uređaji ili USB uređaji hard tipa nisu podržani.
- USB port uređaja ne može da se poveže na kompjuter. Inače, uređaj ne može da se koristi kao memorijski uređaj.

Slušanje muzike preko iPod-a (Samo kod LCF800IN/ LCF800IR)

Na ovom uređaju možete da slušate muziku sa iPod-a ako ga priključite na USB konektor pomoću odgovarajućeg kabla.

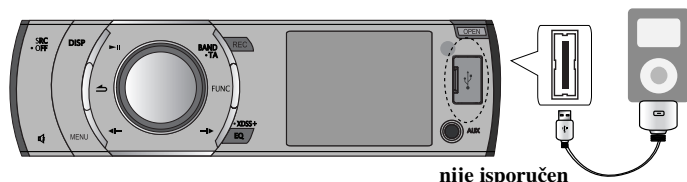

	NA PLEJERU	NA DALJINSKOM UPRAVLJAČU
1. Otvorite poklopac za USB.	-	-
2. Priključite iPod.	-	-
3. Podesite jačinu zvuka.	Okrećite dugme kontrole jačine zvuka	VOLUME ^ v

Napomena

- Ako je iPod već priključen, pritisnite **SRC** za odabir izvora na USB.
- Pogledajte stranicu 17 da provjerite kompatibilni iPod model za ovaj uređaj.

Slušanje muzike preko iPod-a - ostale mogućnosti

Pauziranje ili ponovno pokretanje reprodukcije

Pritiskajte **||** na plejeru (ili **||** na daljinskom upravljaču) u toku reprodukcije. Pritisnite ovo dugme ponovo da biste obnovili reprodukciju.

Pregled informacija u vezi muzike

MP3/WMA fajlovi često idu sa tagovima. Tag vam daje informacije o naslovu (Title), izvođaču (Artist) ili albumu (Album). Pritisnite više puta **DISP** tijekom reprodukcije MP3/WMA datoteke. Ako nema informacija, na displeju se pojavljuje poruka "NO TEXT".

Reprodukcija fajlova na način na koji vi to želite.

Na uređaju

1. Pritisnite **FUNC**.
2. Okrećite dugme da biste odabrali neku od stavki i pritisnite.
3. Okrećite dugme za podešavanje jačine zvuka da biste postavili neku od opcija.
4. Pritisnite dugme da biste potvrdili tu postavku. Ako želite da se vratite na prethodni korak, pritisnite **↶**.

Na daljinskom upravljaču

1. Pritisnite **RPT/SHF**.
2. Ako želite da otkazete, pritisnite to ponovo.
Ili

1. Pritisnite **FUNC/•MENU**.
2. Pritiskajte **▲** ili **▼** da biste odabrali neku od stavki, pa je pritisnite.
3. Pritiskajte **▲** ili **▼** da biste postavili neku od opcija.
4. Pritisnite **ENTER** da biste potvrdili postavku. Ako želite da se vratite na prethodni korak, pritisnite **↶**.

● RPT (Ponavljanje)

Trenutno selektovane numere/fajlovi sa iPod-a se ponovo reprodukuju (**1 RPT**). U toku reprodukcije, ako pritisnete **◀|** ili **|▶**, nećete moći da predete na prethodnu ili sledeću traku.

● SHF (Mešanje)

Pojedinačni fajlovi u trenutno odabranom albumu (**■ SHF**) ili sve trake/fajlovi sa iPod-a (**SHF**) se reprodukuju prema slučajnom redosledu.

● SPD (Brzina audio knjige)

Brzinu audio knjige (audiobook) iPod-a možete podesiti na NOR (normalna brzina), SLOW (sporo), ili FAST (brzo).

Reprodukcija fajlova izborom muzičkih menija

Fajlove možete birati i puštati prema muzičkim menijima.

Muzički meniji su sledeći:

PLAYLISTS → ARTISTS → ALBUMS → GENRES → SONGS →
COMPOSER → AUDIO BOOK → PODCAST →...

1. Pritisnite dugme za podešavanje jačine zvuka na uređaju ili **ENTER** na daljinskom upravljaču.
2. Okrećite dugme na uređaju ili pritisnite **▲** ili **▼** na daljinskom upravljaču da biste odabrali neki od muzičkih menija i pritisnite to.
3. Okrećite dugme na uređaju ili pritisnite **▲** ili **▼** na daljinskom upravljaču da biste odabrali neki od fajlova.
4. Pritisnite dugme za podešavanje jačine zvuka na uređaju ili **ENTER** na daljinskom upravljaču da biste potvrdili svoju postavku. Ako želite da se vratite na prethodni korak, pritisnite **↶**.

Otkrivanje i rešavanje problema

	Simptom	Uzrok	Popravka
OPŠTE SPECIFI- KACIJE	Struja ne dolazi do uređaja.	Vodovi i konektor su neispravno povezani.	Proverite još jednom da li su sve veze ispravne.
		Osigurač je pregoreo.	Pronadite šta je razlog pregorevanja osigurača, a onda ga zamenite. Postavite odgovarajući osigurač iste amperaže.
		Šumovi i drugi faktori su prouzrokovali da ugrađeni mikroprocesor ne radi ispravno.	Isključite i uključite uređaj.
	Ne čuje se zvuk. / Zvuk ne može da se pojača.	Kablovi nisu ispravno povezani.	Povežite ispravno kablove.
CD	Zvuk preskače.	Uređaj nije dobro učvršćen.	Učvrstite uređaj.
	Ne može da se vrši reprodukcija.	Disk je prljav.	Očistite disk.
		Disk koji se koristi nije odgovarajućeg tipa i ne može da radi na ovom uređaju.	Proverite kog je tipa disk.
Radio	Radio stanica ne može da se lepo namesti.	Jačina signala koju emituje stanica je previše slaba (prilikom automatskog podešavanja.)	Postavite stanice ručno.
		Nije pritisnuta nijedna stanica ili je pritisnuta stanica prethodno bila obrisana (prilikom podešavanja skaniranjem prethodno postavljenih stanica).	Podesite stanice. (Pogledajte na strani 12.)
iPod	iPod ne radi.	Proverite da li je plejer povezan ispravno na uređaj.	Povedite uređaj kako treba.
Daljinski	Uređaj ne radi dobro čak i u slučaju kada se pritisnu odgovarajuća dugmad na daljinskom upravljaču.	Baterija je oslabila.	Namestite novu bateriju.

Specifikacije

OPŠTE SPECIFIKACIJE

Izlazna snaga	53 W x 4 CH (Max.)
Snaga na ulazu	DC 12 V
Impedansa zvučnika	4 Ω
Uzemljenje	Negativno
Dimenzije (širina x visina x dubina)	178 x 50 x 169 mm (bez prednje maske)
Neto težina	1.35 kg

RADIO

FM

Frekventni opseg	87.5 MHz do 107.9, 87.5 MHz do 108 MHz, 65 MHz do 74 MHz, ili 87.5 MHz do 108 MHz
Odnos signal/šum	55 dB
Izobličenje	0.7 %
Minimalna osetljivost	12 dB μ V

AM (MW)

Frekventni opseg	520 MHz do 1720 ili 522 MHz do 1620 kHz
Odnos signal/šum	50 dB
Izobličenje	1.0 %
Minimalna osetljivost	28 dB μ V

CD

Frekvencijski odziv	20 Hz do 20 kHz
Odnos signal/šum	80 dB
Izobličenje	0.12 %
Odvajanje kanala (1 kHz)	55 dB

AUX

Frekvencijski odziv	20 Hz do 20 kHz
Odnos signal/šum	80 dB
Izobličenje	0.1 %
Odvajanje kanala (1 kHz)	45 dB
Maksimalni ulazni nivo (1 kHz)	1.1 V

USB

Verzija	USB 1.1
---------	---------

Linijski izlaz (Line OUT)

Frekvencijski odziv	20 Hz do 20 kHz
Izlazni napon	2 V (Max.)

Subwoofer (opciono)

rekvencijski odziv	20 Hz do 120 Hz
Izlazni napon	2.0 V (Max.)

Kompatibilni iPod modeli

- iPod touch
- iPod classic
- iPod with video (5th generation)
- iPod nano (1st generation)
- iPod nano (2nd generation)
- iPod nano (3rd generation)



"Made for iPod" znači da je ta elektronska oprema projektovana tako da se može priključiti na iPod i da je sertifikovana od strane projektanta za ispunjenje standarda Apple performansi.

Apple nije odgovoran za rad ovog uređaja ili njegovu uskladenost sa sigurnosnim i regulatornim standardima. iPod je trgovačka oznaka korporacije Apple Inc., registrovane u SAD i drugim zemljama.

Pravljenje neovlašćenih kopija od materijala koji je zaštićen od kopiranja, uključujući i kompjuterske programe, fajlove, emisije i zvučne zapise, može biti prekršaj autorskih prava i može predstavljati krivično delo. Ova oprema ne treba da se koristi u takve svrhe.

**Budite odgovorni
Poštujte autorska prava**

Dizajn i specifikacije su podložni promenama bez prethodne najave.

