



LG

Life's Good

SUOMI

KÄYTTÖOPAS NÄYTÖLLINEN TV

Lue tämä opas huolellisesti ennen digisovittimen käyttämistä ja laita opas talteen tulevaa käyttöä varten.

NÄYTÖLLISET TV-MALLIT

M1962DP

M2062DP

M2262DP

M2362DP

M2762DP

www.lg.com

SISÄLTÖ

VALMISTELU

ETUPANEELIN SÄÄTIMET	4
TAKAPANEELIN TIEDOT	5
TUEN ASENTAMINEN	6
TUEN IRROTTAMINEN	8
JALUSTAN RUNGON IRROTTAMINEN	10
ASENTAMINEN SEINÄLLE: VAAKASUORA ASENNUS	11
JALUSTAN ASENTAMINEN	12
NÄYTÖN ASENNON SÄÄTÖ	12
KIERTOJALKA (Vain M2762DP)	13
SIJAINTI	13
TV:N KIINNITTÄMINEN SEINÄÄN KAATUMISEN EHKÄISEMISEKSI, KUN TV ON ASETETTU JALUSTALLE (Vain M2762DP).....	14
TV:N KIINNITTÄMINEN TASOLLE (Vain M2762DP)	15
KENSINGTON SECURITY SYSTEM -TURVAJÄRJESTELMÄ.....	16

ULKOISTEN LAITTEIDEN ASENNUS

ANTENNIN KYTKEMINEN	17
HD-VASTAANOTTIMEN ASENTAMINEN	18
DVD:N ASENTAMINEN	21
VIDEONAUHURIN ASENTAMINEN	24
CI-MODUULIN KIINNITTÄMINEN	26
DIGITAALISEN ÄÄNILÄHDÖN KYTKENNÄT	27
USB:N ASENTAMINEN.....	28
KUULOKEASETUKSET.....	29
TIETOKONEEN ASENTAMINEN.....	30
TAKAOSAN JOHDOTUS.....	33
TUETTU NÄYTÖN TARKKUUS	34

TELEVISION KATSELU / KANAVIEN HALLINTA

KAUKOSÄÄTIMEN NÄPPÄINTOIMINNOT	36
TELEVISION KÄYNNISTÄMINEN.....	38
KANAVAN VALITSEMINEN	38
ÄÄNENVOIMAKKUUDEN SÄÄTÄMINEN.....	38
PIKAVALIKKO	39
NÄYTTÖVALIKOIDEN VALITSEMINEN JA SÄÄDÖT.....	40
KANAVIEN AUTOMAATTIVIRITYS	41
DTV-KAAPELIASETUS (VAIN KAAPELITILASSA).....	46
KANAVIEN KÄSIVIRITYS	

(DIGITAALISESSA TILASSA)	47
KANAVIEN KÄSIVIRITYS (ANALOGISESSA TILASSA)	49
KANAVIEN KÄSITTELY	51
DTV/RADIO -tilassa	52
TV-TILASSA	52
OHJELMISTOPÄIVITYS	54
DIAGNOSTIIKKA	56
CI [COMMON INTERFACE] INFORMATION (CI-TIEDOT).....	57
KANAVALISTAN VALITSEMINEN	58
SUOSIKKIOHJELMAN ASENNUS	59
LIITÄNTÄLISTA.....	60

EPG (ELECTRONIC PROGRAMME GUIDE - SÄHKÖINEN OHJELMAOPAS) (DIGITAALISESSA TILASSA)

Ota EPG käyttöön tai poista se käytöstä.....	61
Ohjelman valitseminen.....	61
Painikkeen toiminto ohjelmaoppaan NYT/ SEURAAVA -tilassa.....	62
Painikkeen toiminto ohjelmaoppaan 8 päivän tilassa -tilassa.....	62
Painikkeen toiminto Päivämäärän muuttaminen -tilassa	63
Painikkeen toiminto Pidempi kuvaus -ruudussa.....	63
Painikkeen toiminta Tallennus/ Muistutusasetustilassa	64
Painikkeen toiminta Ajoitettu luettelo -tilassa.....	64

KUVAN HALLINTA

KUVAN KOON (KUVASUHTEEN) HALLINTA.....	65
OHJATTU KUVATOIMINTO	67
∅ VIRRANSÄÄSTÖ	68
KUVAN ESIASETUKSET	69
MANUAALINEN KUVIEN SÄÄTÖ	70
KUVANPARANNUSTEKNIikka.....	71
EDISTYNYT KUVAN HALLINTA.....	72
KUVAN PALAUTTAMINEN	75
KUVARUUDUN ASETUKSET PC-TILASSA	76

ÄÄNEN HALLINTA

ÄÄNEN AUTOMAATTINEN SÄÄTÖ	81
SELKEÄ ÄÄNI II.....	82
TASAPAINO	83

ÄÄNEN ESIASETUKSET - ÄÄNITILA.....	84
ÄÄNEN ESIASETUKSET - KÄYTTÄJÄTILA.....	85
Surround X.....	85
ÄÄNEN NOLLAUS.....	86
DIGITAALINEN ÄÄNILÄHTÖ.....	87
TELEVISION KAIUTTIMIEN KÄYTTÖNOTTO JA KÄYTÖSTÄ POISTO.....	88
DTV AUDIO (DTV-ÄÄNI) -ASETUS (VAIN DIGITAALISESSA TILASSA).....	89
I/II	
Stereo / kaksikanavaääni (Vain analogisessa tilassa).....	90
NICAM-ääni (Vain analogisessa tilassa).....	91
Äänen ulostulon valinta.....	91

AIKA-ASETUS

KELLON ASETUKSET.....	92
AUTOMAATTINEN AJASTIN TV PÄÄLLE/POIS.....	93
UNIAJASTIMEN ASETUS.....	94

ASETUSTEN MÄÄRITTÄMINEN

NÄYTTÖVALIKON KIELEN JA MAAN VALITSEMINEN.....	95
KIELEN VALINTA (VAIN DIGITAALISESSA TILASSA).....	96
ÄÄNIKUVAUS (VAIN DIGITAALISESSA TILASSA).....	97
DATAPALVELU.....	98
LIITÄNTÄ.....	99
VIRRANILMAISIN.....	100
DEMOTILA.....	101
TILA-ASETUS.....	102
ALUSTETAAN (PALAUTUS TEHDASASETUKSIIN).....	103

LAPSILUKKO / OHJELMALUOKITUKSET

SALASANAN ASETUS JA LUKITUSJÄRJESTELMÄ.....	104
ESTETTY OHJELMA.....	105
LAPSILUKKO (VAIN DIGITAALISESSA TILASSA).....	106
SYÖTÖN ESTO.....	107
NÄPPÄINLUKKO.....	108

USB-LAITTEEN KÄYTTÄMINEN

USB-LAITETTA KYTKETTÄESSÄ.....	109
VALOKUVALUETTELO.....	111
MUSIIKKILUETTELO.....	117
ELOKUVALUETTELO.....	121
DIVX-REKISTERÖINTIKOODI.....	128
AKTIVOINNIN POISTAMINEN.....	129

TEKSTI-TV

TEKSTI-TV PÄÄLLE / POIS.....	130
HELPPO-TEKSTITELEVISIO.....	130
TOP-TEKSTI.....	130
FASTEXT-TEKSTITELEVISIO.....	131
TEKSTITELEVISION ERIKOISTOIMINTO.....	131

DIGITAALINEN TEKSTITELEVISIO

TEKSTITELEVISIO DIGITAALISESSA PALVELUSSA.....	132
TEKSTITELEVISIO DIGITAALISESSA PALVELUSSA.....	132

LIITE

VIANMÄÄRITYS.....	133
HUOLTO.....	137
TUOTTEEN TEKNISET TIEDOT.....	138
KAUKOSÄÄTIMEN OHJELMOINTI.....	143
OHJELMOINTIKOODI.....	143
IR-KOODIT.....	145
ULKOISEN OHJAUSLAITTEEN ASENNUS	
RS-232C-kaapelin kytkentä.....	146
Liittimen tyyppi: 9-nastainen D-Sub- pistoke.....	146
RS-232C-liittimen kytkennät.....	146
Laitteen tunnus.....	147
Tietoliikenneasetukset.....	148

VALMISTELU

ETUPANEELIN SÄÄTIMET

- Tämä on yksinkertaistettu kuva etupaneelistä. Kuva saattaa poiketa TV-laitteestasi.

VALMISTELU

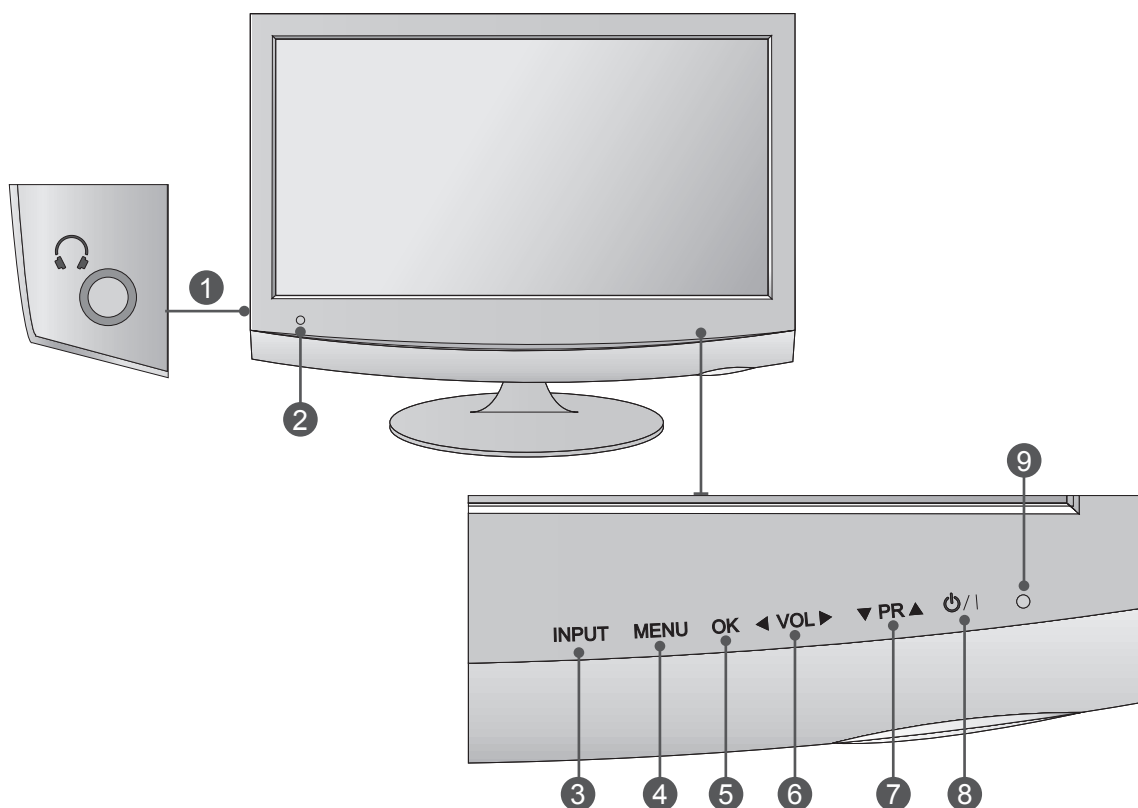

- 1 Kuulokeliitäntä
- 2 Infrapunavastaanotin (kauko-ohjaimen vastaanotin)
- 3 TULO-PAINIKE
- 4 VALIKKO-PAINIKE
- 5 OK-PAINIKE
- 6 ÄÄNENVOIMAKKUUDEN PAINIKE
- 7 OHJELMAPAINIKE
- 8 VIRRRAN PAINIKE
- 9 VIRRRAN MERKKIVALO

syttyy sinisenä, kun vastaanottimen virta kytketään.

Note : You can adjust Power indicator in the OPTION menu.

TAKAPANEELIN TIEDOT

- Tämä on yksinkertaistettu kuva takapaneelista. Kuva saattaa poiketa TV-laitteestasi.

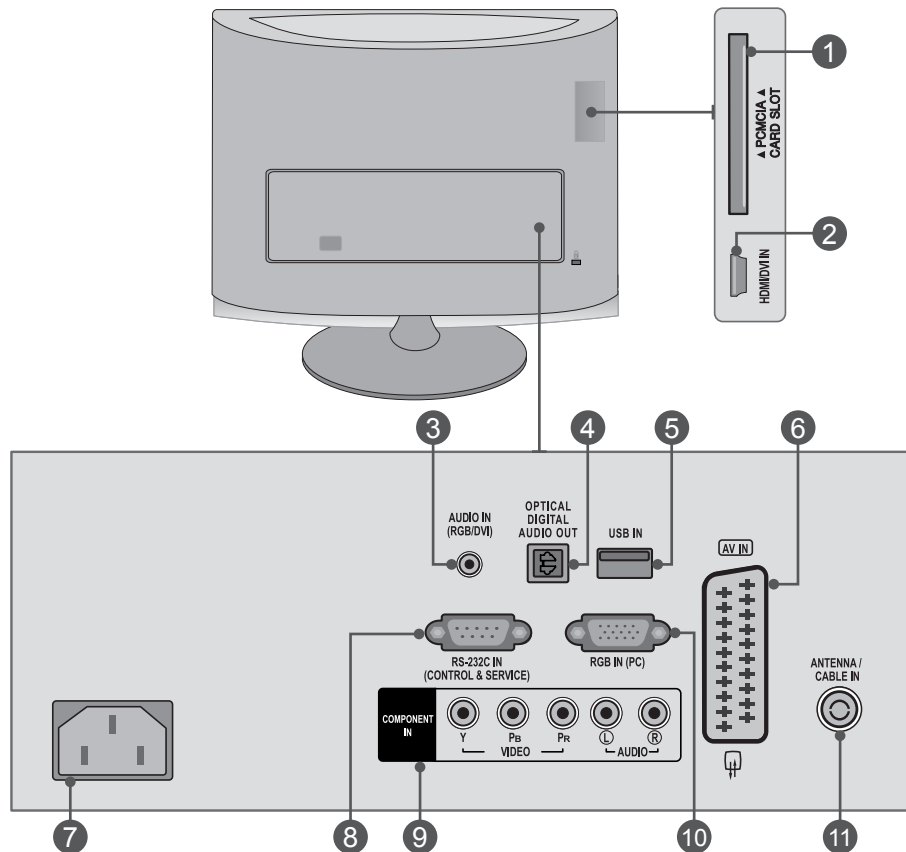

1 PCMCIA (PERSONAL COMPUTER MEMORY CARD INTERNATIONAL ASSOCIATION) -KORTTIPAIKKA

Aseta CI-moduuli PCMCIA-KORTTIPAIKKAAN. (Tämä ominaisuus ei ole käytettävissä kaikissa maissa.)

2 HDMI / DVI INPUT -TULO LIITÄNTÄ

Yhdistä HDMI-signaalilähde HDMI IN -liitännään. Tai DVI (VIDEO) -signaalilähde HDMI IN -liitännään DVI-HDMI-sovitinkaapelilla.

3 RGB/DVI-ÄÄNITULO

Kytke tietokoneen ääni.

4 OPTINEN DIGITAALINEN ÄÄNEN ULOSTULO

Kytke digitaalinen ääni erilaisiin laitteisiin. Kytke digitaaliseen äänilaitteeseen. Käytä optista äänikaapelia.

5 USB-tulo

6 Euro Scart (AV IN) -liitäntä

Voit yhdistää toisen laitteen näihin Scart-liitäntöihin.

7 Virtajohdon liitäntä

Tämä laite toimii vaihtovirralla. Jännite on kerrottu teknisissä tiedoissa. Älä milloinkaan yritä käyttää laitetta tasavirralla.

8 RS-232C-LIITÄNTÄ (OHJAUS&HUOLTO)

Kytke ohjauslaitteen sarjaliitäntäkaapeli tähän RS-232C-liitännään. Tätä porttia käytetään huolto- tai hotellitilassa.

9 KOMPONENTTITULO

Yhdistä komponenttivideo tai äänilaitte näihinliitäntöihin.

10 RGB-tulo (PC)

Kytke tähän liitännään tietokoneesta tuleva kuva.

11 ANTENNI- / KAAPELITULO

Yhdistä radioteitse tulevat signaalit tähän liittimeen.

VALMISTELU

<M1962DP/M2062DP/M2262DP/M2362DP>

TUEN ASENTAMINEN

■ Kuva saattaa poiketa TV-laitteestasi.

1 Aseta televisio pehmustetulle pinnalle varovasti näyttö alaspäin television ja näytön suojaamiseksi vahingoilta.

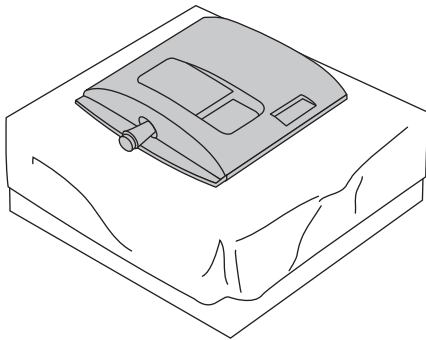

2 Asenna Jalustan pohja tuotteeseen.

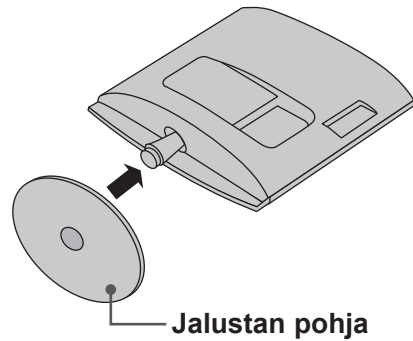

3 Lukitse jalustan alaosa jalustan runkoon kääntämällä alaosassa olevaa lukitsinta 90°.

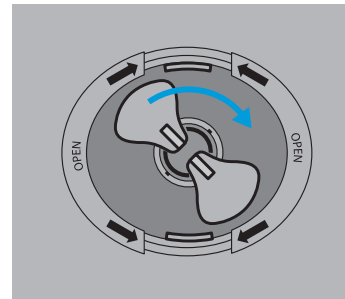
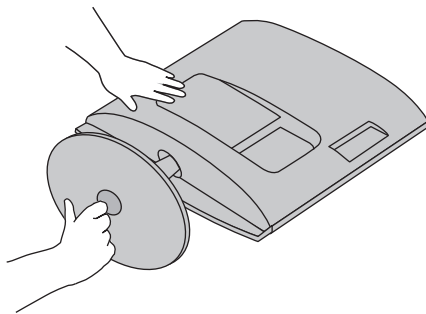

4

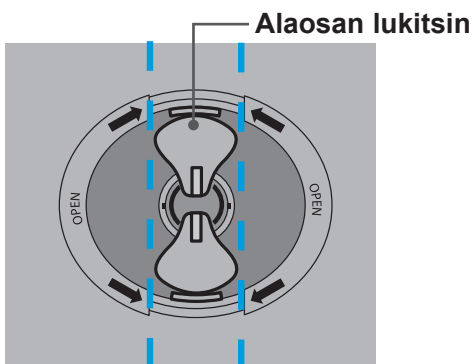

<Lukittu>

5

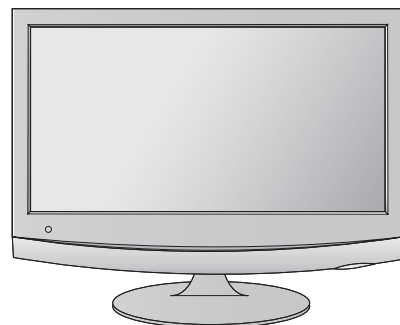

TUEN ASENTAMINEN

■ Kuva saattaa poiketa TV-laitteestasi.

1 Aseta televisio pehmustetulle pinnalle varovasti näyttö alaspäin television ja näytön suojaamiseksi vahingoilta.

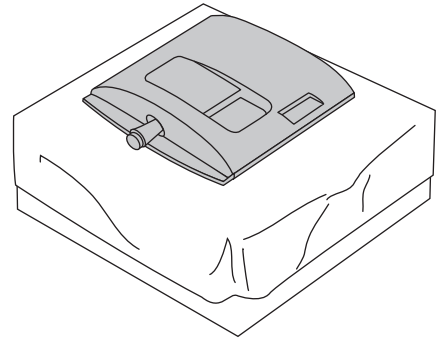

2 Asenna **Jalustan pohja** tuotteeseen.

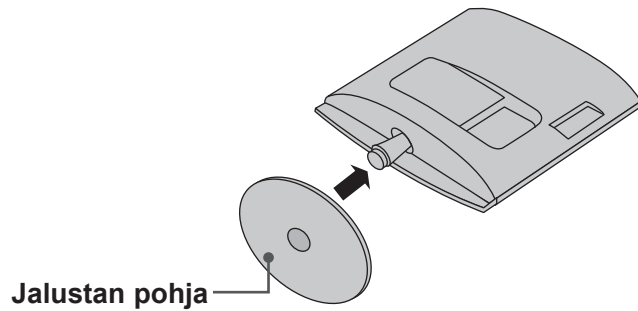

3 Kiristä jalustan pohjan alaosassa olevaa ruuvia myötäpäivään **Kolikko** avulla.

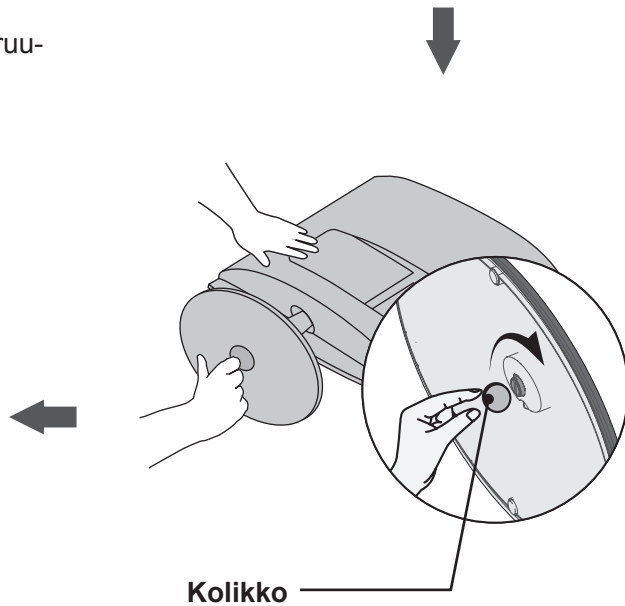
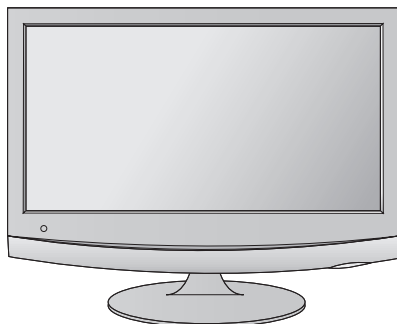

VALMISTELU

<M1962DP/M2062DP/M2262DP/M2362DP>

TUEN IRROTTAMINEN

- Kuva saattaa poiketa TV-laitteestasi.

1 Aseta televisio tyynyn tai pehmeän kankaan päälle näyttö alaspäin.

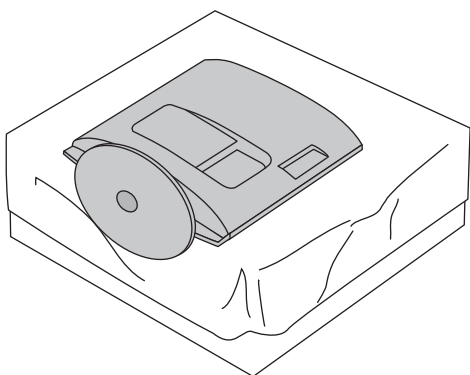

2 Irrota näyttö jalustan pohjasta kääntämällä ruuvia vasemmalle.

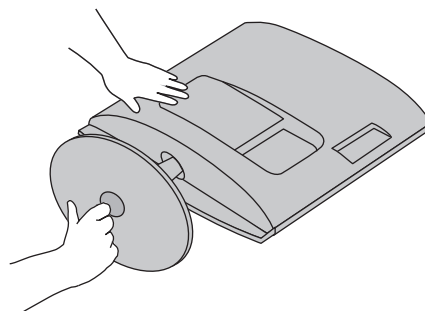

3 Irrota jalustan alaosa jalustan rungosta kääntämällä alaosassa olevaa lukitsinta 90°.

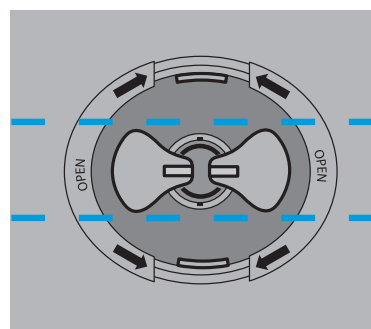
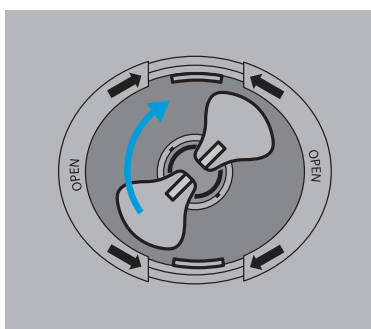

4 Paina salpoja sisään ja irrota alaosa jalustan rungosta.

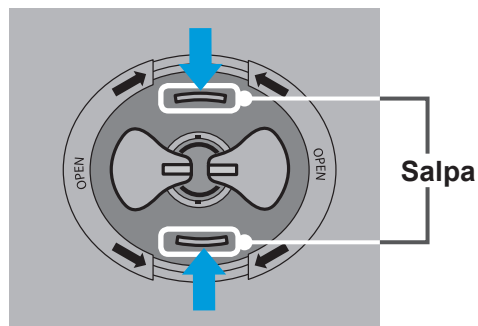
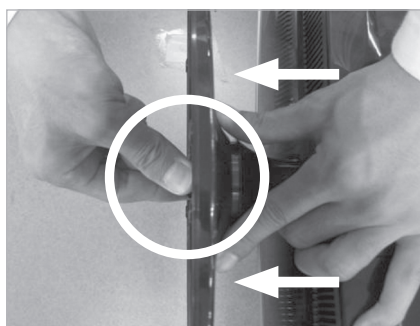

TUEN IRROTTAMINEN

- Kuva saattaa poiketa TV-laitteestasi.

1 Aseta televisio tyynyn tai pehmeän kankaan päälle näyttö alaspäin.

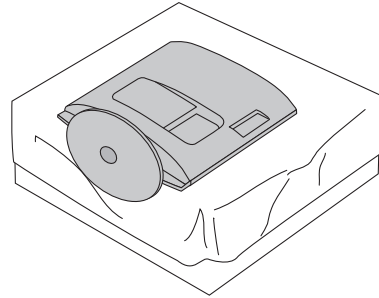

2 Irrota näyttö jalustan pohjasta kääntämällä ruuvia vasemmalle.
Käytä kääntämiseen **Kolikko**.

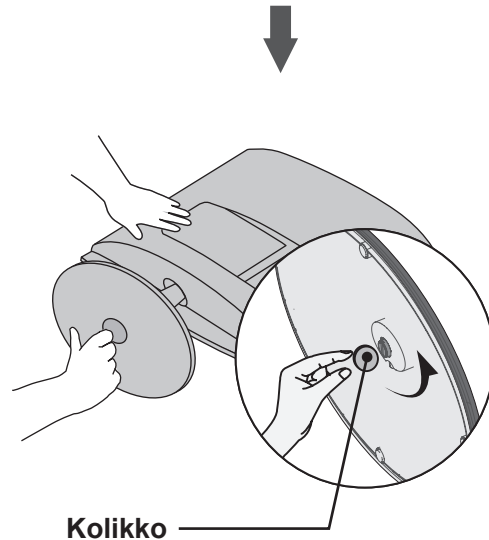

3 Vedä jalustan pohjasta.

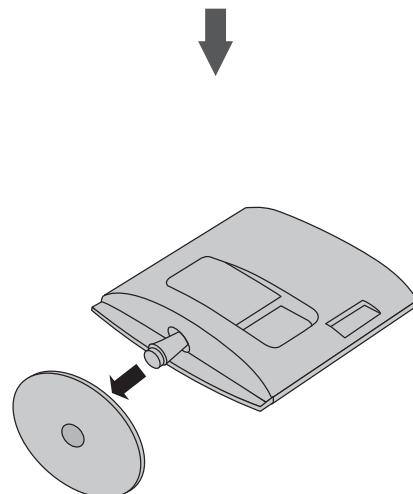

VALMISTELU

JALUSTAN RUNGON IRROTTAMINEN

- Kuva saattaa poiketa TV-laitteestasi.
- Irrota jalustan runko samalla tavalla kuin seinäkoukkuna käytettäessä (jäljempänä).

<M1962DP/M2062DP/M2262DP/M2362DP>

1. Irrota kärkiruuvi.
2. Vedä jalustan rungosta

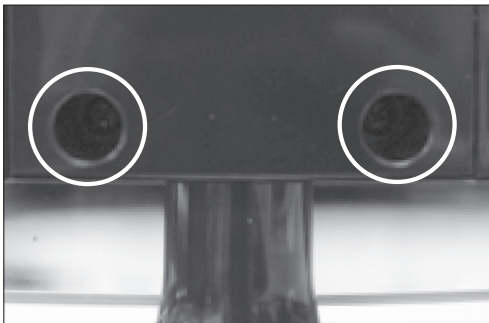

<M2762DP>

1. Irrota kärkiruuvi.
2. Vedä jalustan rungosta

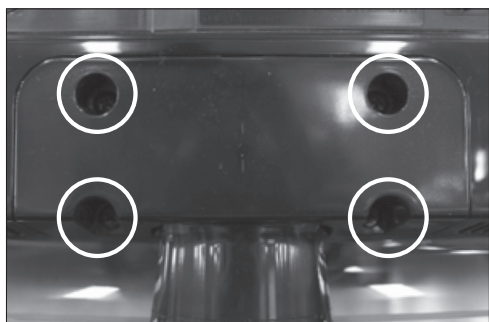

ASENTAMINEN SEINÄLLE: VAAKASUORA ASENNUS

Riittävää ilmanvaihtoa varten jätä TV:n ympärille 10 cm tilaa. Yksityiskohtaiset asennusohjeet on saatavana jälleenmyyjältä: katso lisävarusteena hankittavan seinäkiinnitystelineen asennusohjetta.

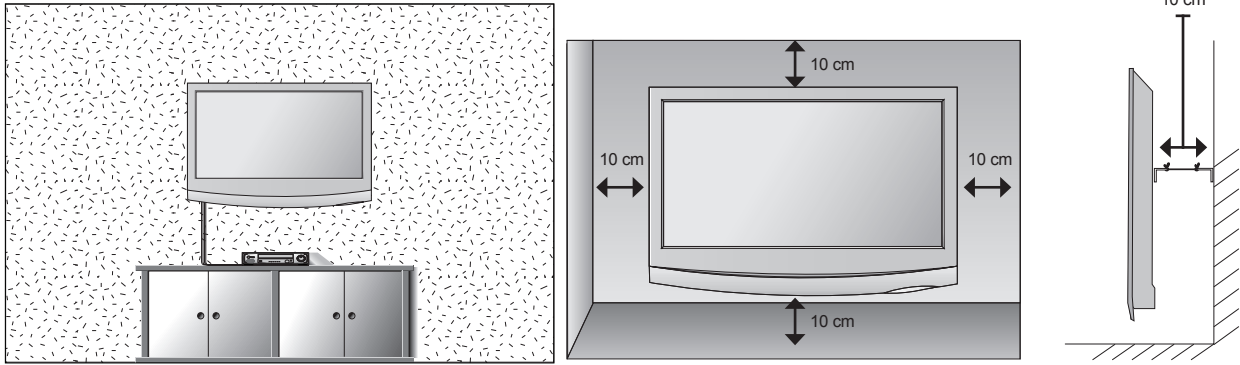

VALMISTELU

Kun haluat asentaa television seinälle, kiinnitä seinäkiinnitysteline (lisävaruste) television takaosaan. Kun asennat televisiota seinäkiinnitystelineen (lisävaruste) avulla, kiinnitä se varovasti, niin ettei se putoa.

1. Käytä ainoastaan VESA-standardin mukaista seinäkiinnitystä ja ruuveja.
2. Jos käytät pitempiä ruuveja kuin ne, joita suosittelemme, tuote saattaa vahingoittua.
3. Jos käytät ruuveja, jotka eivät ole VESA-standardien mukaisia, tuote saattaa vahingoittua tai pudota seinältä. Emme vastaa vahingoista, jotka johtuvat ohjeiden noudattamatta jättämisestä.
4. VESA-yhteensopiva vain noudattamalla kiinnitystelineen ja kiinnitysruuvien mittoja
5. Käytä VESA-standardin mukaisia osia (ks. alla).
 - 5-1) 784,8 mm (30,9 tuumaa) tai pienempi
 - * Seinäkiinnityksen suojuksen paksuus: 2,6 mm
 - * Ruuvi : Φ 4,0 mm x kierteen nousu 0,7 mm x pituus 10 mm
 - 5-2) 787,4 mm (31,0 tuumaa) tai suurempi
 - * Käytä VESA-standardin mukaista seinäkiinnityksen suojusta ja ruuveja.

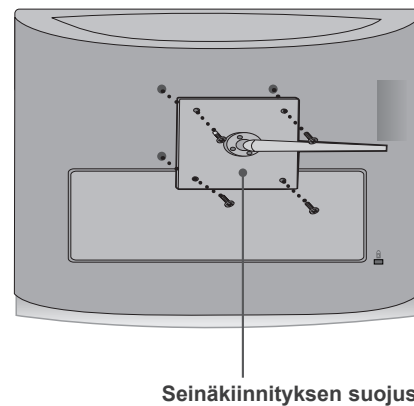

< Ruuvien kiinnityskohdan mitat >

- M1962DP/M2062DP/M2262DP/M2362DP : reiän reunat 100 mm x 100 mm
- M2762DP : reiän reunat 200 mm x 100 mm

VALMISTELU

JALUSTAN ASENTAMINEN

- Kuva saattaa poiketa TV-laitteestasi.
Riittävää ilmanvaihtoa varten jätä TV:n ympärille 10 cm tilaa.

VALMISTELU

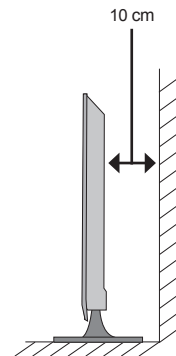
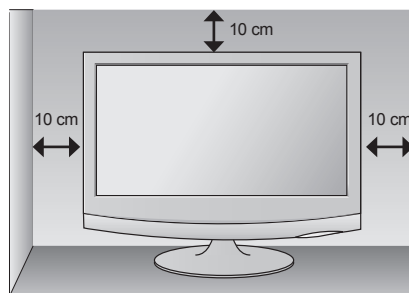
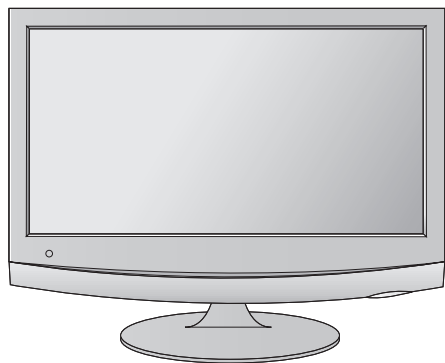

NÄYTÖN ASENNON SÄÄTÖ

- Kuva saattaa poiketa TV-laitteestasi.
Säädä paneelin asentoa niin, että se sopii sinulle parhaiten.

* Kallistuskulma

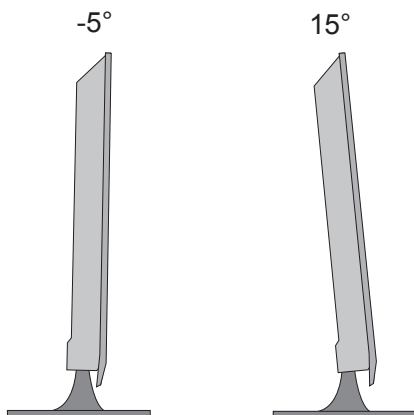

KIERTOJALKA (Vain M2762DP)

- Kuva saattaa poiketa TV-laitteestasi.

TV:n asennuksen jälkeen voit säätää TV:n kulmaa manuaalisesti vasemmalle tai oikealle 179 astetta löytääksesi sopivan katseluasennon.

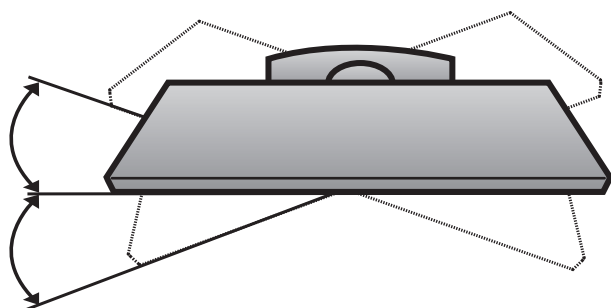

SIJAINTI

Aseta televisio niin, ettei kirkas valo tai auringonvalo osu suoraan näyttöön. Älä altista televisiota tärinälle, kosteudelle, pölylle tai kuumuudelle. Varmista myös, että television ympärillä on tilaa, jotta ilma pääsee vapaasti kiertämään. Älä peitä takakannen tuuletusaukkoja.

! VAROITUS

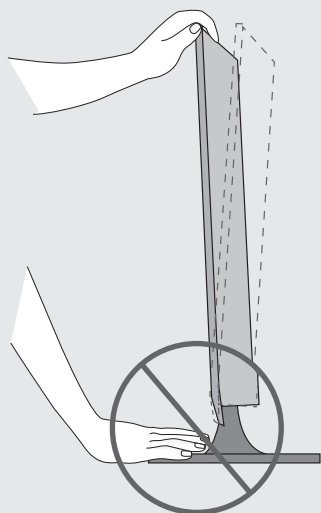

- Kun säädät TV:n kulmaa, älä jätä sormiasi TV:n alaosan ja jalustan rungon väliin. Voit loukata sormesi.

VALMISTELU

TV:N KIINNITTÄMINEN SEINÄÄN KAATUMISEN EHKÄISEMISEKSI, KUN TV ON ASETETTU JALUSTALLE (Vain M2762DP)

- Kuva saattaa poiketa TV-laitteestasi.

On suositeltavaa, että TV asetetaan lähelle seinää, jotta se ei kaadu, jos sitä työnnetään taaksepäin.

Lisäksi on suositeltavaa, että TV kiinnitetään seinään, jotta se ei pääse liikkumaan eteenpäin, sillä tämä saattaisi aiheuttaa vahinkoja tai vaurioittaa laitetta.

Varoitus: huolehdi, että lapset eivät kiipeile tai roiku laitteessa.

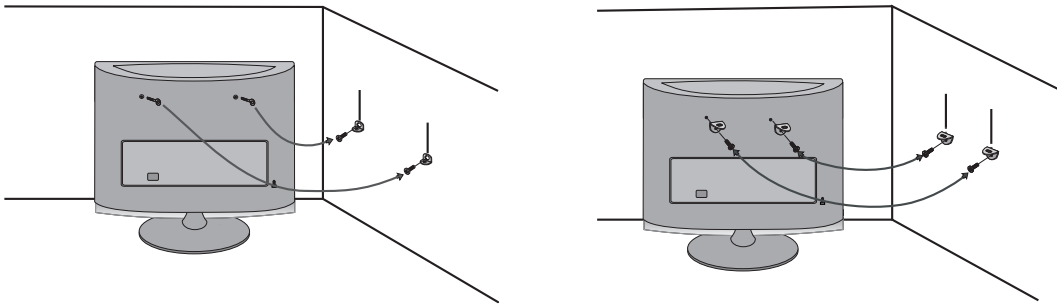

- Kiinnitä tuote seinään silmukkapulttien (tai TV-telineen ja pulttien) avulla kuvassa näkyvällä tavalla.

* Jos laitteessasi on ennen asennusta silmukkapulttien paikalla tavalliset pultit, löysää niitä.

* Aseta silmukkapultit tai TV-teline ja pultit paikoilleen ja kiinnitä ne tiukasti ylempiin aukkoihin.

Kiinnitä seinätuet pulteilla seinään (pultit myydään erikseen). Sovita seinätuen korkeus laitteessa olevien aukkojen korkeuteen.

Varmista, että silmukkapultit tai tuet on kiinnitetty tukevasti.

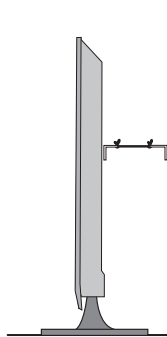

- Sido laite tukevan köyden tai nauhan avulla (köysi/nauha myydään erikseen). Köysi kannattaa kiinnittää siten, että se on vaakasuorassa seinän ja tuotteen välissä.

! HUOMAUTUS

- ▶ Jos siirrät TV:tä, irrota köysi ensimmäisenä.
- ▶ Käytä sellaista telineitä tai laatikkoa, joka on riittävän suuri ja vahva kannattamaan TV:tä.
- ▶ Varmista, että seinätuki ja TV:ssä oleva tuki ovat samalla korkeudella, jotta laitetta on turvallista käyttää.

TV:N KIINNITTÄMINEN TASOLLE (Vain M2762DP)

- Kuva saattaa poiketa TV-laitteestasi.

TV on kiinnitettävä tasoon siten, ettei sitä voida vetää eteen- tai taaksepäin, sillä tämä voi aiheuttaa vahinkoja tai vaurioittaa laitetta. Käytä vain mukana toimitettavaa ruuvia.

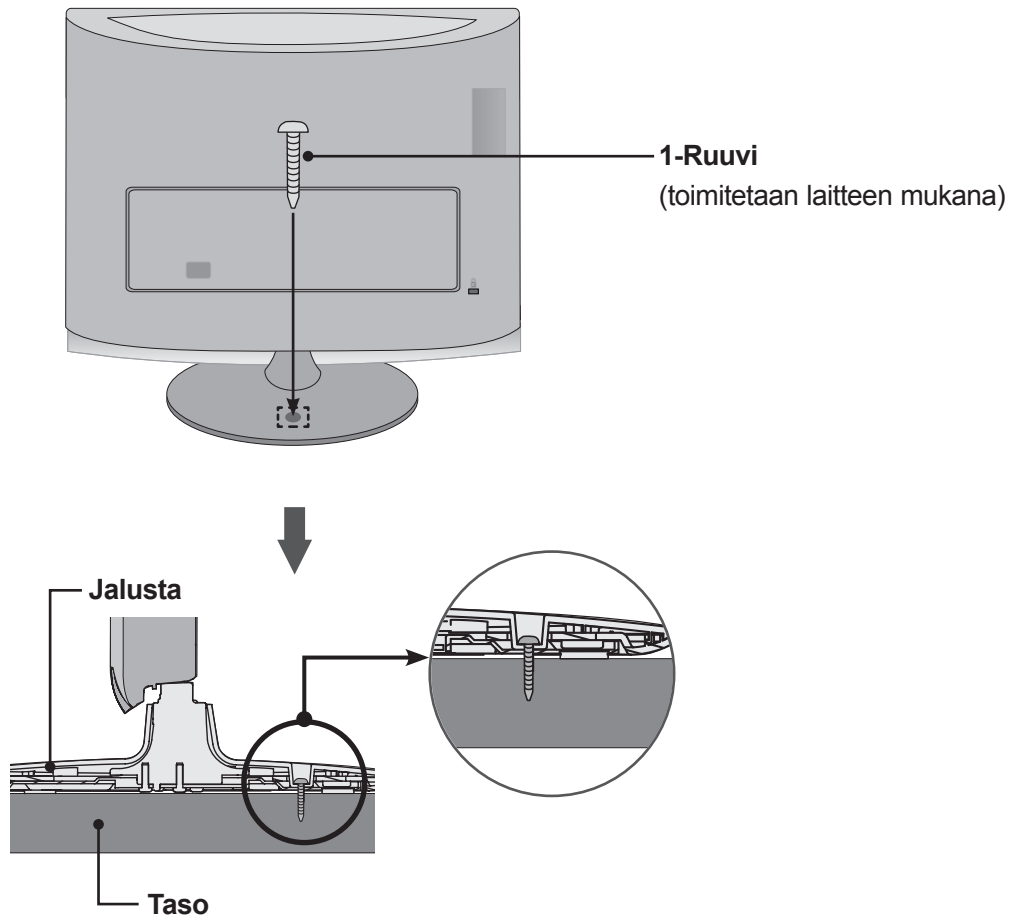

VAROITUS

- Laitteen tulee olla tiukasti kiinnitettynä lattiaan/seinään asennusohjeiden mukaisesti, jotta se ei kaadu. Laitteen heiluttaminen, kaataminen tai keinuttaminen saattaa aiheuttaa vahinkoja.

KENSINGTON SECURITY SYSTEM -TURVAJÄRJESTELMÄ

- Television takapaneelissa on Kensington Security Systemin liitäntä. Kytke Kensington Security Systemin kaapeli alla esitetyllä tavalla.
- Katso Kensington Security Systemin tarkemmat asennusohjeet turvajärjestelmän mukana toimitetuista ohjeista.
Lisätietoja on Kensingtonin kotisivuilla osoitteessa <http://www.kensington.com>. Kensington myykannettavien tietokoneiden, LCD-projektorien jamuiden kalliiden sähkölaitteiden turvajärjestelmiä.

HUOMAUTUS

- Kensington Security System on lisävaruste.

HUOMAUTUKSET

- Jos televisio tuntuu viileältä, kuvaruudussa voi näkyä värinää virran kytkemisen jälkeen.
Tämä on normaalia eikä merkki viasta.
- Kuvaruudussa saattaa olla viallisia pisteitä, jotka näkyvät punaisina, vihreinä tai sinisinä.
Niillä ei kuitenkaan ole haitallista vaikutusta näytön suorituskykyyn.
- Vältä LCD-näytön koskettamista, äläkä paina sitä sormillasi kovin pitkään.
Tämä saattaa aiheuttaa kuvaruutuun väliaikaisia vääristymiä.

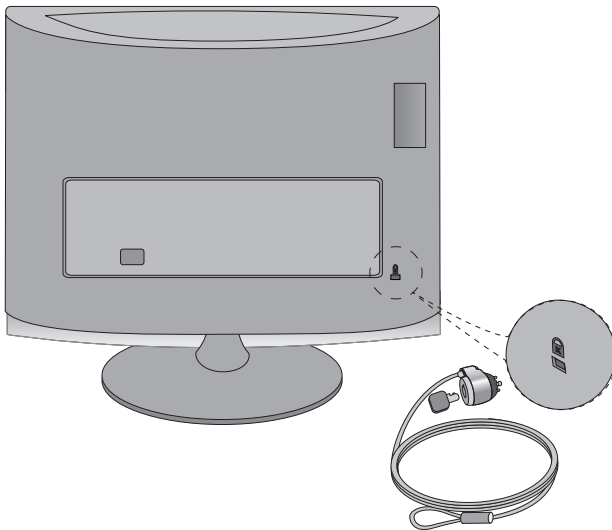

ULKOISTEN LAITTEIDEN ASENNUS

- Älä kytke mitään virtajohtoa pistorasiaan, ennen kuin olet kytkenyt kaikki laitteet toisiinsa. Muuten laitteet voivat vahingoittua.

ANTENNIN KYTKEMINEN

- Suuntaa antenni niin, että kuvasta tulee mahdollisimman hyvä.
- Antennikaapeli ja muunnin on hankittava erikseen.

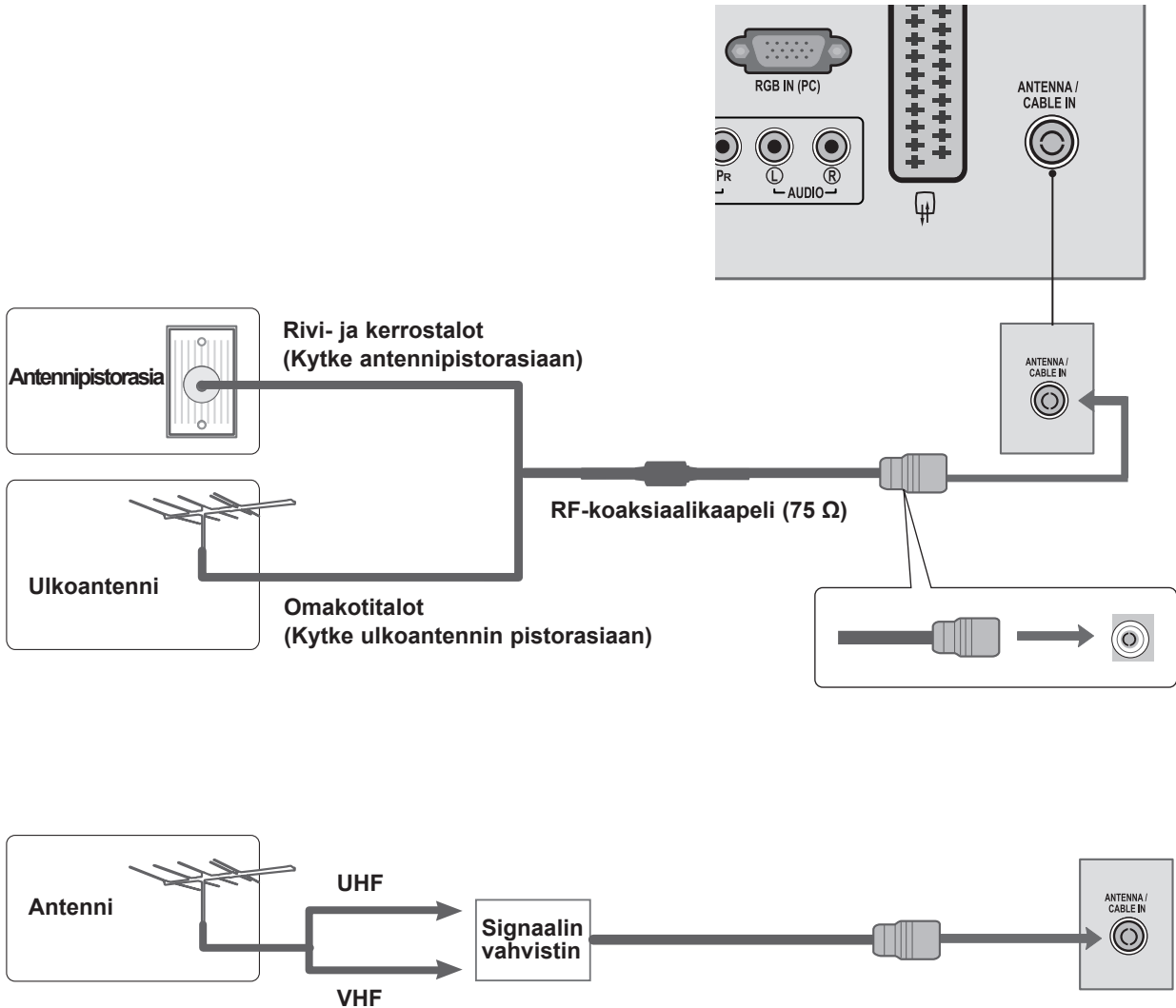

- Jos signaali on alueella heikko, kuvanlaatua voidaan parantaa asentamalla antenniin signaalin vahvistin yllä osoitetulla tavalla.
- Jos signaali pitää jakaa kahden television kesken, käytä antennisignaalin jakajaa.

ULKOISTEN LAITTEIDEN ASENNUS

- Laitevahinkojen välttämiseksi kytke virtajohto vasta, kun kaikki laitteet on kytketty.
- Kuva saattaa poiketa TV-laitteestasi.

HD-VASTAANOTTIMEN ASENTAMINEN

Kytkeminen komponenttikaapelilla

- 1 Kytke digisovittimen videolähdöt (Y, PB, PR) TV:n **COMPONENT IN VIDEO** -liitäntään.
- 2 Kytke digisovittimen äänilähtö TV:n **COMPONENT IN AUDIO** -liitäntään.
- 3 Kytke digisovitin päälle.
(Katso lisäohjeita digisovittimen ohjekirjasta.)
- 4 Valitse kaukosäätimen **INPUT**-painikkeella lähteeksi **COMPONENT**.

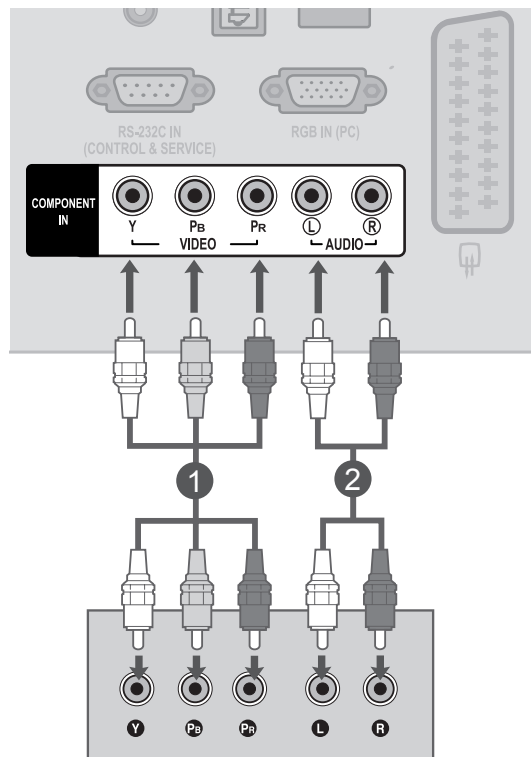

- Tuetut **HDMI**-äänimuodot: **Dolby Digital**, **PCM**
DTS-äänimuoto ei ole tuettu.

Signaali	Komponentti	HDMI
480i / 576i	KYLLÄ	Ei
480p / 576p	KYLLÄ	KYLLÄ
720p / 1080i	KYLLÄ	KYLLÄ
1080p	KYLLÄ (50 Hz / 60 Hz vain)	KYLLÄ (24 Hz / 30 Hz / 50 Hz / 60 Hz)

Digisovittimen kytkeminen HDMI-kaapelilla

- 1 Kytke digivastaanotin TV:n **HDMI/DVI IN** -liittimeen
- 2 Kytke digisovitin päälle.
(Katso lisäohjeita digisovittimen ohjekirjasta.)
- 3 Valitse tulolähteeksi **HDMI** painamalla kaukosäätimen **INPUT**-näppäintä.

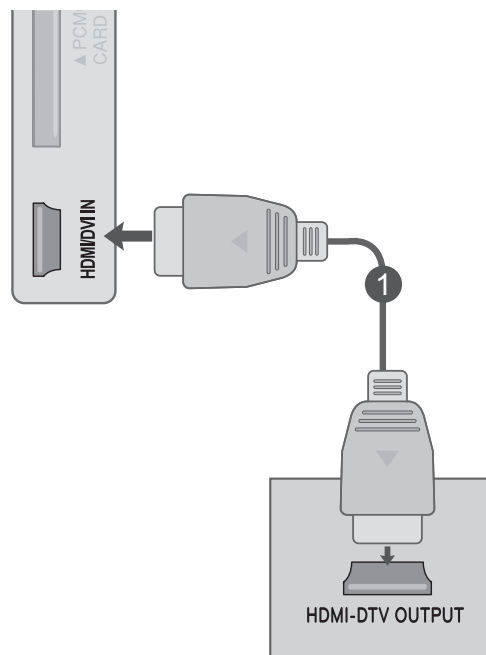

! HUOMAUTUS

- Tarkista, että HDMI-kaapeli on High Speed HDMI -luokiteltu. Jos HDMI-kaapelit eivät ole High Speed HDMI -kaapeleita, kuva saattaa välkkyä tai se ei näy lainkaan. Käytä vain High Speed HDMI -kaapeleita

ULKOISTEN LAITTEIDEN ASENNUS

Kytkeminen HDMI-DVI-sovitinkaapelilla

- 1 Kytke digivastaanotin TV:n **HDMI/DVI IN** -liittimeen
- 2 Kytke digisovittimen äänilähtö television **AUDIO IN (RGB/DVI)** -liitäntään.
- 3 Kytke digisovitin päälle.
(Katso lisäohjeita digisovittimen ohjekirjasta.)
- 4 Valitse tulolähteeksi **HDMI** painamalla kaukosäätimen **INPUT**-näppäintä.

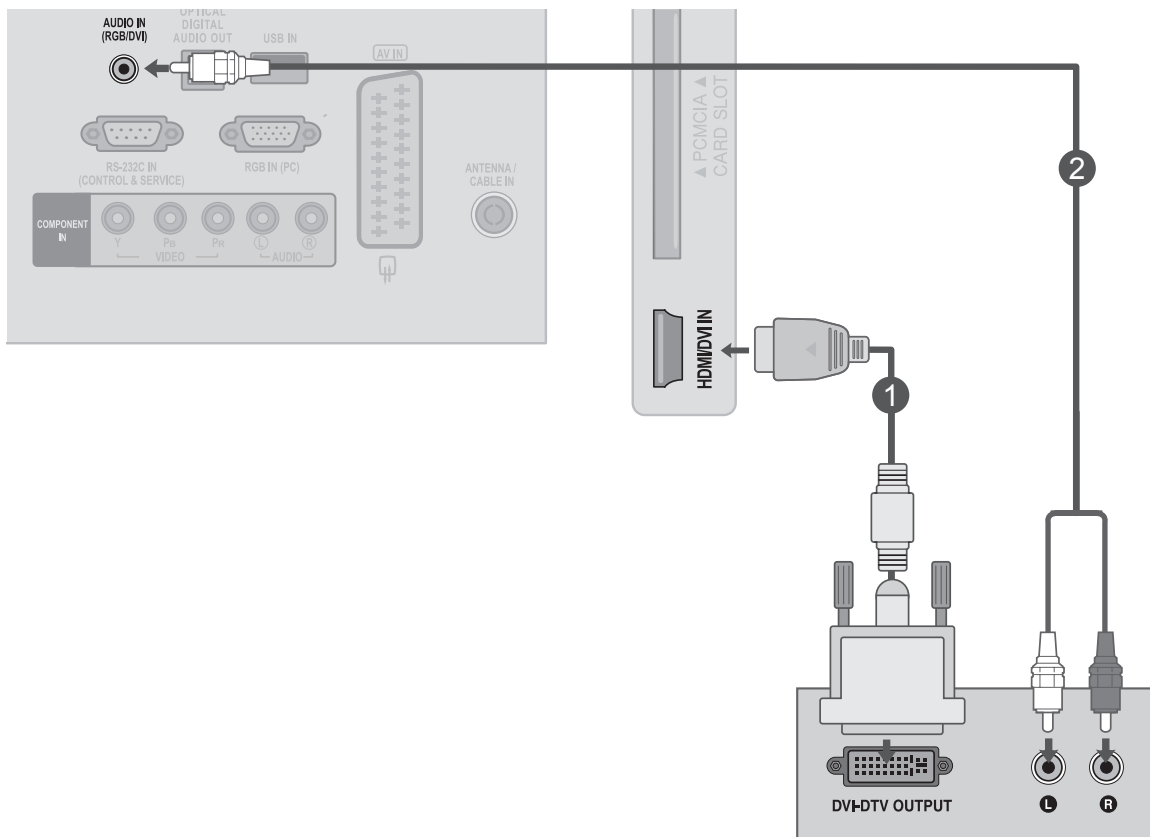

DVD:N ASENTAMINEN

Kytkeminen komponenttikaapelilla

- 1 Kytke DVD:n videolähdöt (Y, PB, PR) television **COMPONENT IN VIDEO** -liitännään.
- 2 Kytke DVD:n äänilähdöt television **COMPONENT IN AUDIO** -liitännään.
- 3 Kytke **DVD-soitin** päälle, aseta DVD-levy sisään.
- 4 Valitse kaukosäätimen **INPUT**-painikkeella lähteeksi **Component**.
- 5 Tarkista ohjeet DVD-soittimen käyttöoppaasta.

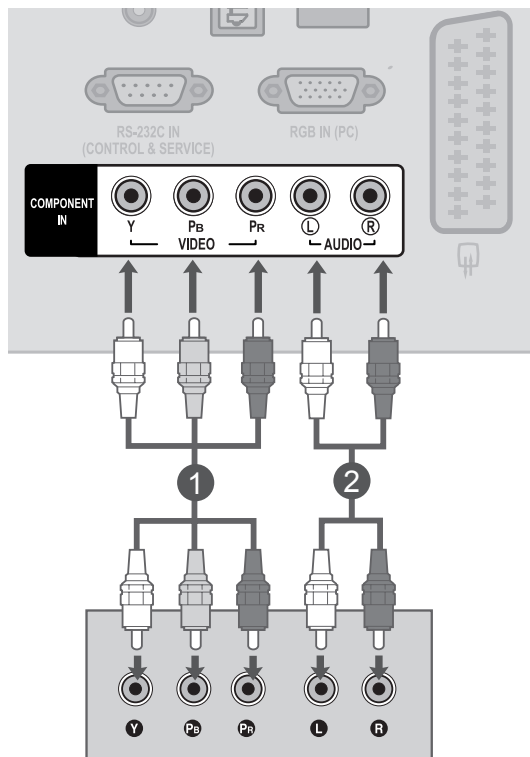

Komponenttiliitännät

Saat laadukkaan kuvan, kun kytket DVD-soittimen komponenttiliitännätöihin seuraavassa kuvatulla tavalla.

Television komponenttiliitännät	Y	P _B	P _R
Videolähtöliitännät DVD-soittimessa	Y	P _B	P _R
	Y	B-Y	R-Y
	Y	Cb	Cr
	Y	Pb	Pr

ULKOISTEN LAITTEIDEN ASENNUS

Kytkeminen Euro Scart -kaapelilla

- 1 Kytke DVD:n EURO Scart -liitin TV:n **AV IN** Euro Scart -liitäntään.
- 2 Kytke DVD-soitin päälle, aseta DVD-levy sisään.
- 3 Valitse kaukosäätimen **INPUT**-painikkeella lähteeksi **AV**.
- 4 Tarkista ohjeet DVD-soittimen käyttöoppaasta.

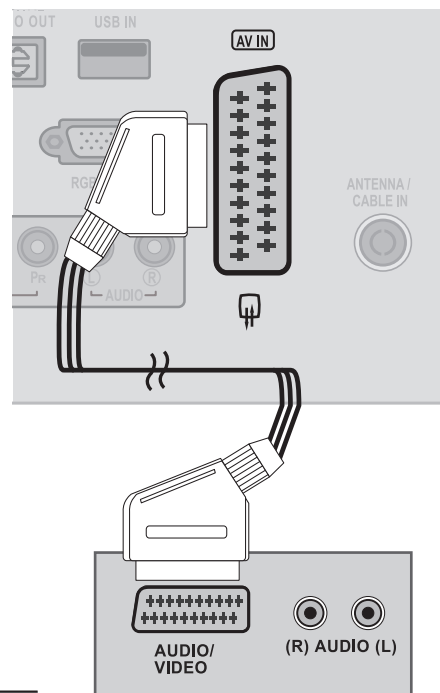

Scart	Tulo			Lähtö
	Video	Ääni	RGB	Video, Audio
AV	O	O	O	Analoginen TV, digitaalinen TV

Lähdön tyyppi	AV (Televisionlähtö)	AV (Kun tallennuslaitteella on käynnissä ajoitettu DTV-tallennus.)
Nykyinen tulotila		
Digitaalinen televisio	Digitaalinen televisio	O
Analoginen TV, AV	Analoginen televisio	O (Tulotila muunnetaan DTV:ksi)
Komponentti / RGB	Analoginen televisio	
HDMI	X	

► Television lähtö: ulostulot analogisen TV:n tai Digitaalisen TV:n signaaleille.

! HUOMAUTUS

- RGB-signaalityyppi, esim. punainen, vihreä ja sininen signaali voidaan valita vain Euro Scartia varten, ja AV voidaan vastaanottaa. Nämä signaalit välitetään esimerkiksi maksetusta TV-dekooderista, pelikoneesta tai valokuva-CD-yksiköstä.
- Käytä vain suojattua scart-kaapelia.

HDMI-kaapelin kytkeminen

- 1 Kytke DVD:n HDMI-lähtö TV:n **HDMI/DVI IN** -liitäntään
- 2 Valitse tulolähteeksi **HDMI** painamalla kaukosäätimen **INPUT**-näppäintä.
- 3 Tarkista ohjeet DVD-soittimen käyttöoppaasta.

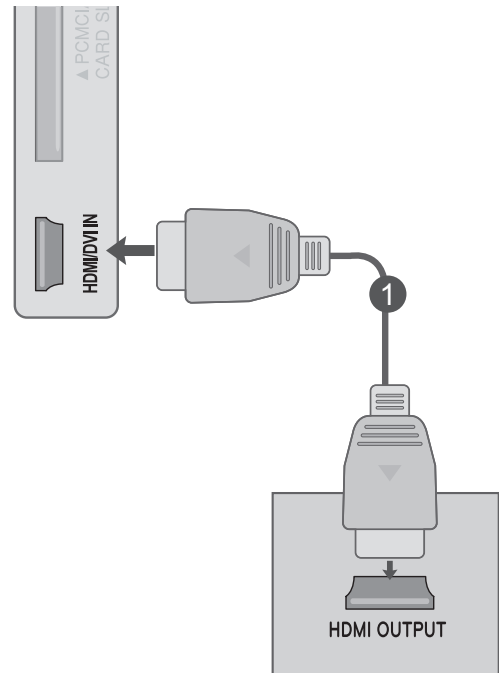

! HUOMAUTUS

- Tarkista, että HDMI-kaapeli on High Speed HDMI -luokiteltu. Jos HDMI-kaapelit eivät ole High Speed HDMI -kaapeleita, kuva saattaa välkkyä tai se ei näy lainkaan. Käytä vain High Speed HDMI -kaapeleita

ULKOISTEN LAITTEIDEN ASENNUS

VIDEONAUHURIN ASENTAMINEN

- Jotta kuvassa ei näkyisi kohinaa (häiriötä), jätä videonauhurin ja television väliin tilaa.

Kytkeminen RF-kaapelilla

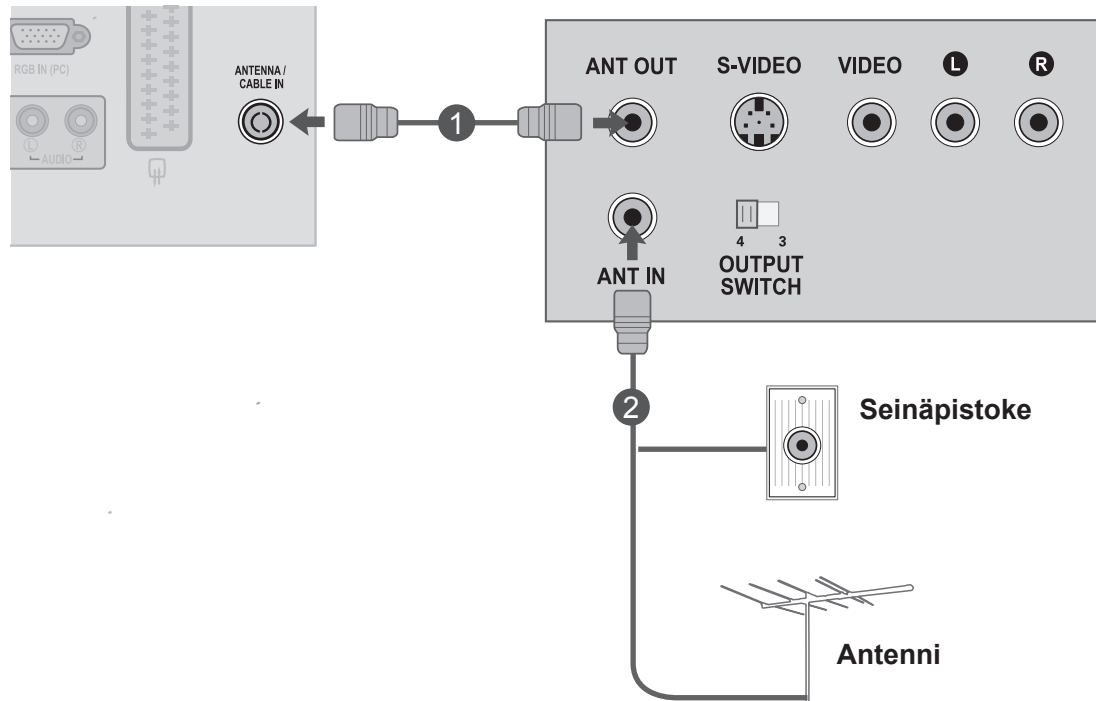

- 1 Kytke videonauhurin **ANT OUT** -lähtöliitäntä television **ANTENNA / CABLE IN** -tuloliitäntään.
- 2 Kytke antennikaapeli videonauhurin **ANT IN** -tuloliitäntään.
- 3 Paina videonauhurin **PLAY**-painiketta ja etsi katselua varten sopiva kanava.

Kytkeminen Euro Scart -kaapelilla

- 1 Kytke videonauhurin EURO Scart -liitin TV:n **AV IN** Euro scart -liitäntään.
- 2 Pane kasetti videonauhuriin ja paina videonauhurin **PLAY (TOISTO)** -painiketta. (Katso videonauhurin käyttöopasta.)
- 3 Valitse kaukosäätimen **INPUT**-painikkeella lähteeksi **AV**.
- 4 Tarkista ohjeet videonauhurin käyttöoppaasta.

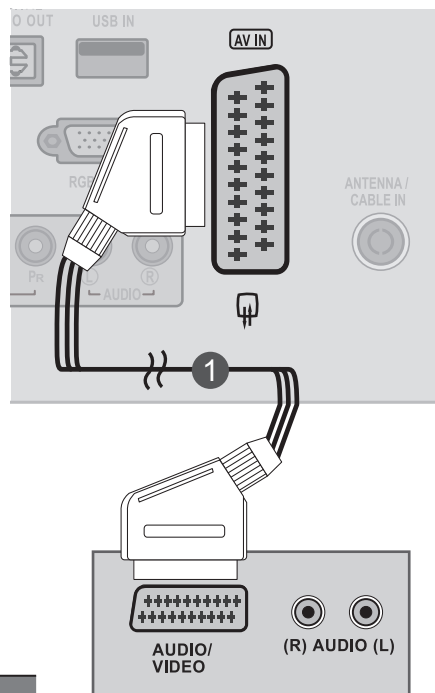

Scart	Tulo			Lähtö
	Video	Ääni	RGB	Video, Audio
AV	O	O	O	Analoginen TV, digitaalinen TV

Lähdön tyyppi	AV (Televisionlähtö)	AV (Kun tallennuslaitteella on käynnissä ajoitettu DTV-tallennus.)
Nykyinen tulotila		
Digitaalinen televisio	Digitaalinen televisio	O
Analoginen TV, AV	Analoginen televisio	O
Komponentti / RGB	Analoginen televisio	(Tulotila muunnetaan DTV:ksi)
HDMI	X	

► Television lähtö: ulostulot analogisen TV:n tai Digitaalisen TV:n signaaleille.

! HUOMAUTUS

- RGB-signaalityyppi, esim. punainen, vihreä ja sininen signaali voidaan valita vain Euro Scartia varten, ja AV voidaan vastaanottaa. Nämä signaalit välitetään esimerkiksi maksetusta TV-dekooderista, pelikoneesta tai valokuva-CD-yksiköstä.
- Käytä vain suojattua scart-kaapelia.

ULKOISTEN LAITTEIDEN ASENNUS

CI-MODUULIN KIINNITTÄMINEN

- Maksullisten palvelujen katsominen digitaalisessa televisiotilassa.
- Tämä ominaisuus ei ole käytettävissä kaikissa maissa.

- 1 Aseta CI-moduuli television **PCMCIA-KORTTIPAikkaAN** (Personal Computer Memory Card International Association) oheisen kuvan mukaisesti.

Lisätietoja on sivulla 57

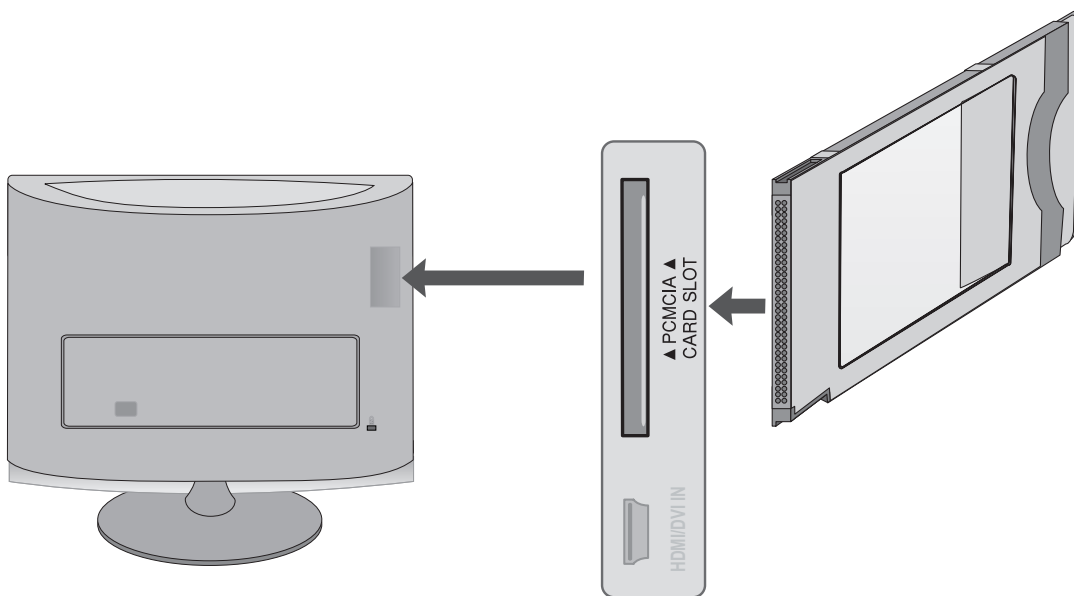

! HUOMAUTUS

- Varmista, että CI-moduuli on asetettu PCMCIA-korttipaikkaan oikeassa suunnassa. Jos moduulia ei ole asetettu oikein, se voi vahingoittaa televisiota ja PCMCIA-korttipaikkaa.

DIGITAALISEN ÄÄNILÄHDÖN KYTKENNÄT

Voit välittää television äänen ulkoiseen äänentoistolaitteeseen optisen Digital Audio Output -lähtöliitännän kautta.

Jos haluat nauttia digitaalisista lähetyksistä 5.1-kanavaisten kaiuttimien kautta, kytke television takapaneelissa oleva OPTICAL DIGITAL AUDIO OUT -liitäntä kotiteatteriin (tai vahvistimeen).

- 1 Kytke optisen kaapelin toinen pää television optiseen Digital Audio Output -lähtöliitäntään.
- 2 Kytke optisen kaapelin toinen pää äänentoistolaitteen digitaaliseen (optiseen) äänituloon.
- 3 Aseta AUDIO (ÄÄNI) -valikon **TV Speaker** (Television kaiutin) -vaihtoehdoksi Off (Ei käytössä). (s. 88)
Tutustu ulkoisen äänentoistolaitteen käyttöoppaaseen, kun ryhdyt käyttämään laitetta.

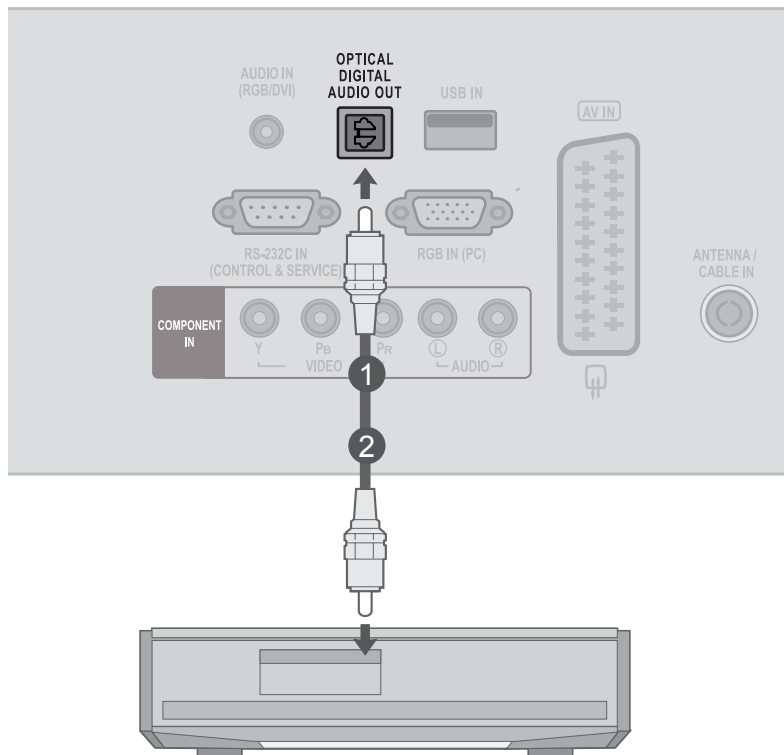

VAROITUS

► Do not look into the optical output port. Looking at the laser beam may damage your vision.

ULKOISTEN LAITTEIDEN ASENNUS

USB:N ASENTAMINEN

- 1 Kytke USB-laite television sivussa olevaan **USB IN** -liitäntään.
- 2 Kun laite on kytketty **USB IN** -liitäntään, voit käyttää **USB** -toimintoa. (► s. 109)

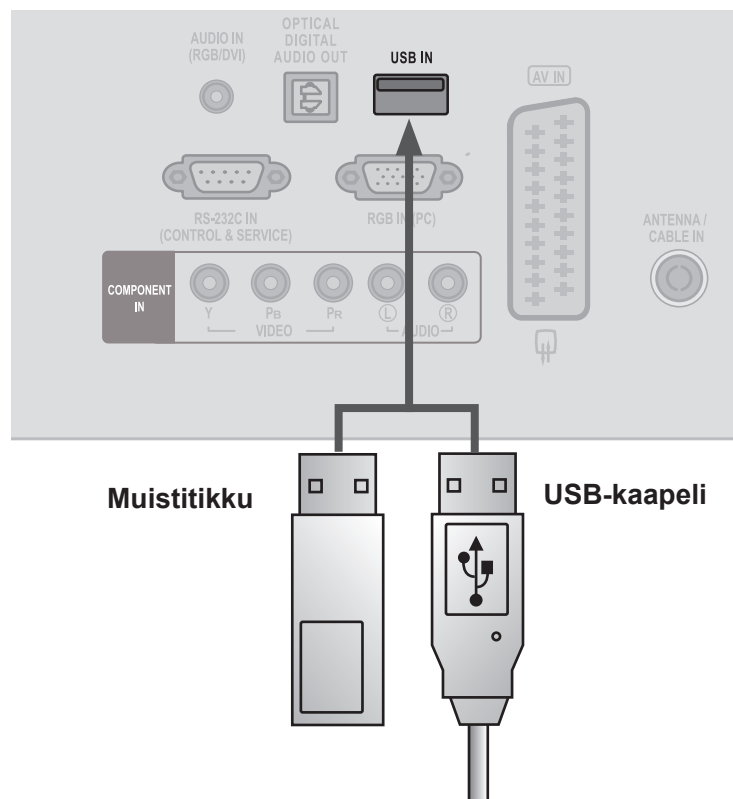

KUULOKEASETUKSET

Voit kuunnella ääntä kuulokkeilla.

- 1 Kytke kuuloke **kuulokeliitäntään**.
- 2 Voit säätää **kuulokkeen äänenvoimakkuutta** ▲ + tai - painikkeella. Jos painat **MUTE (MYKISTYS)** -painiketta, kuulokkeen ääni katkeaa.

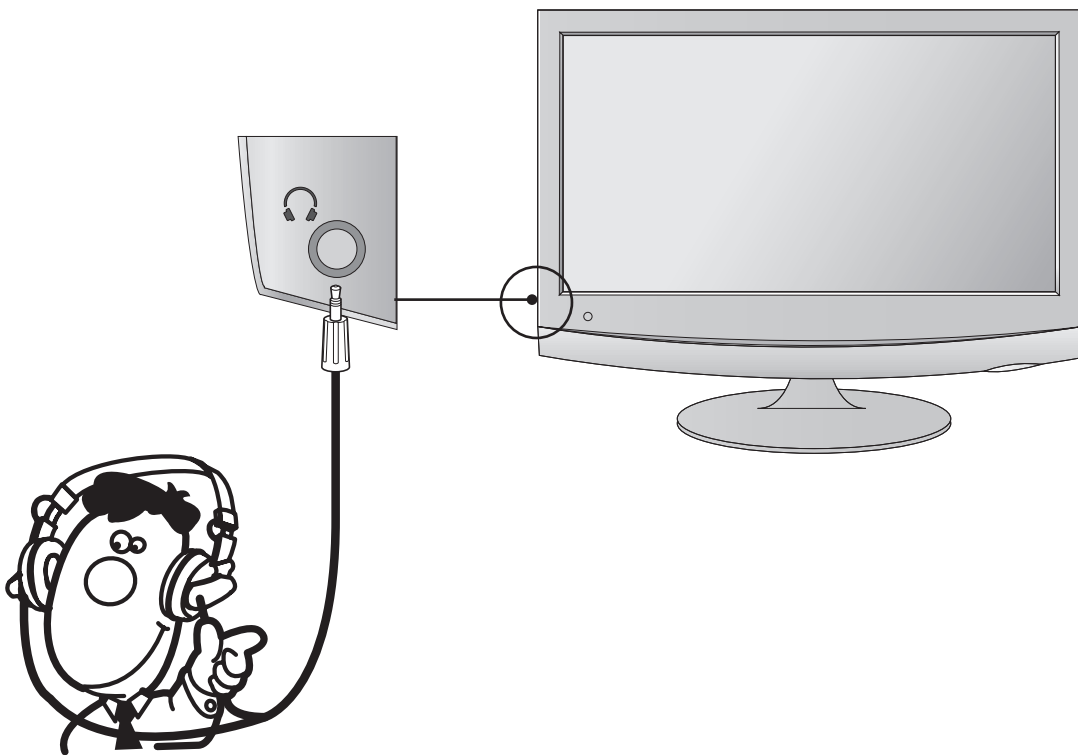

! HUOMAUTUS

- ▶ AUDIO- valikon nimikkeet ovat poissa käytössä kuulokeliitännässä.
- ▶ Optisen Digitaalisen Audion lähtöliitäntä ei ole käytössä kuulokeliitännässä.

ULKOISTEN LAITTEIDEN ASENNUS

TIETOKONEEN ASENTAMINEN

Kun käytät kaukosäädintä, kohdista se televisiossa olevaan kaukosäätimen vastaanottimeen.

Kytkeminen 15-nastaisella D-sub-kaapelilla

- 1 Kytke signaalikaapeli **TIETOKONEEN** näytön lähtöliitännästä television **PC tulo** -liitännään.
- 2 Kytke audiokaapeli **TIETOKONEESTA** television **AUDIO IN (RGB/DVI)** -liitännöihin.
- 3 Valitse **RGB INPUT**-painikkeella.
- 4 Kytke **tietokone** päälle. Televisioon ilmestyy **PC**-näyttö.
Televisiota voidaan käyttää tietokoneen näyttönä.

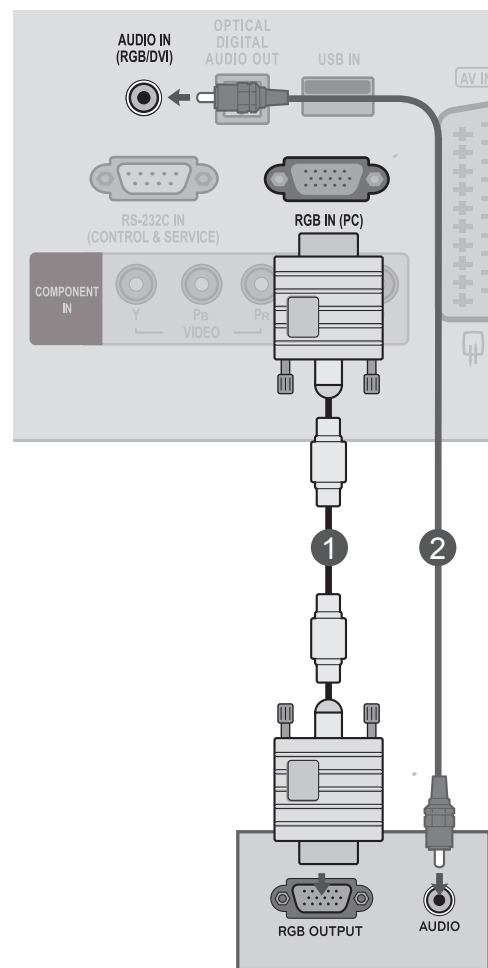

! HUOMAUTUS

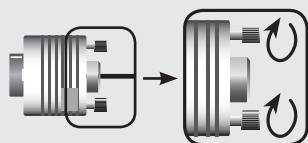

► Yhdistä signaalilokaapeli ja kiristä se kääntämällä sitä nuolen suuntaa kuten kuvassa.

Kytkeminen HDMI-DVI-sovitinkaapelilla

- 1 Kytke tietokoneen DVI-lähtö TV:n **HDMI/DVI IN** -liitäntään.
- 2 Kytke PC-ääniliitäntät television **AUDIO IN (RGB/DVI)** -tuloliitäntöihin.
- 3 Kytke tietokoneeseen ja televisioon virta.
- 4 Valitse tulolähteeksi **HDMI** painamalla kaukosäätimen **INPUT**-näppäintä.

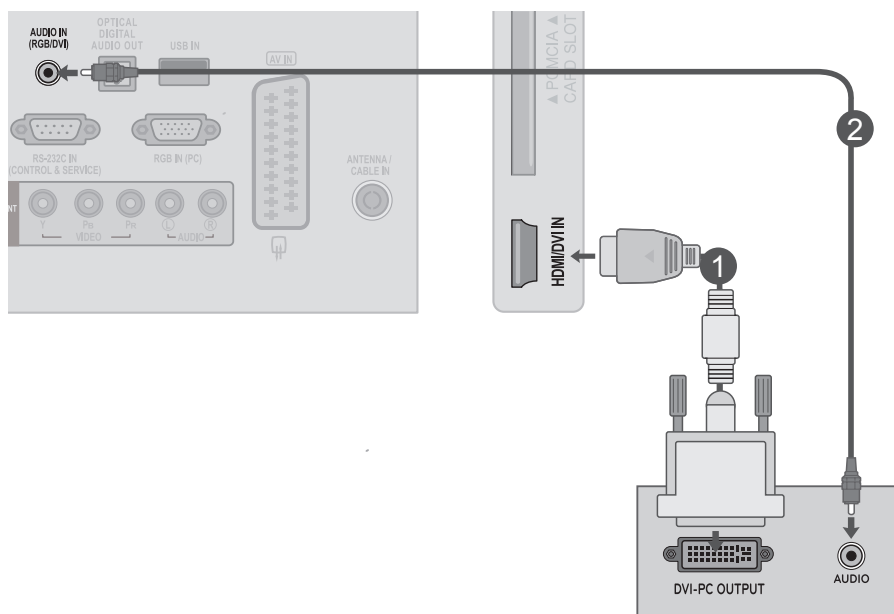

! HUOMAUTUS

- Jos haluat käyttää HDMI-PC-tilaa, aseta tuloasetukseksi PC-tila.

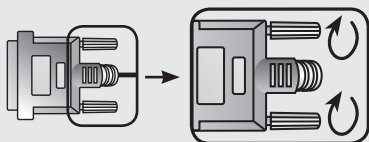

- Yhdistä signaalituloaapeli ja kiristä se kääntämällä sitä nuolen suuntaa kuten kuvassa.

ULKOISTEN LAITTEIDEN ASENNUS

Kytkeminen HDMI-HDMI-kaapelilla

- 1 Kytke tietokoneen HDMI-lähtö TV:n **HDMI/DVI IN**-liitäntään.
- 2 Kytke tietokoneeseen ja televisioon virta.
- 3 Kytke tietokoneen **HDMI**-lähtö TV:n **HDMI IN**-liitäntään.

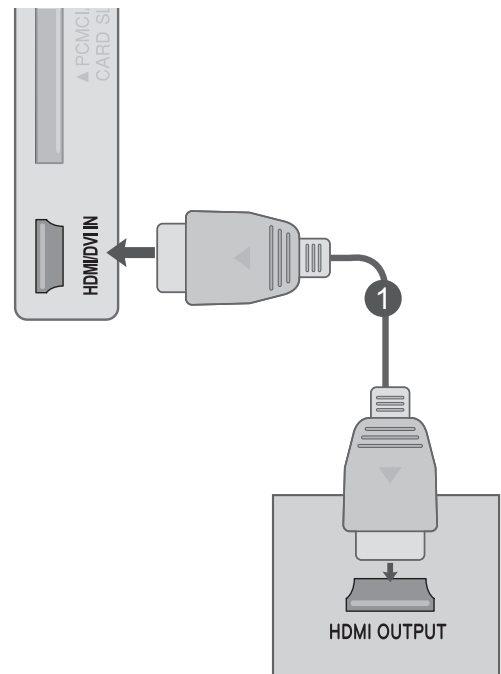

! HUOMAUTUS

- ▶ Tarkista, että HDMI-kaapeli on High Speed HDMI -luokiteltu. Jos HDMI-kaapelit eivät ole High Speed HDMI -kaapeleita, kuva saattaa välkkyä tai se ei näy lainkaan. Käytä vain High Speed HDMI -kaapeleita.
- ▶ Jos haluat käyttää HDMI-PC-tilaa, aseta tuloasetukseksi PC-tila.

TAKAOSAN JOHDOTUS

Sido kaapelit yhteen kaapeliniputtimella kuvassa osoitetulla tavalla.

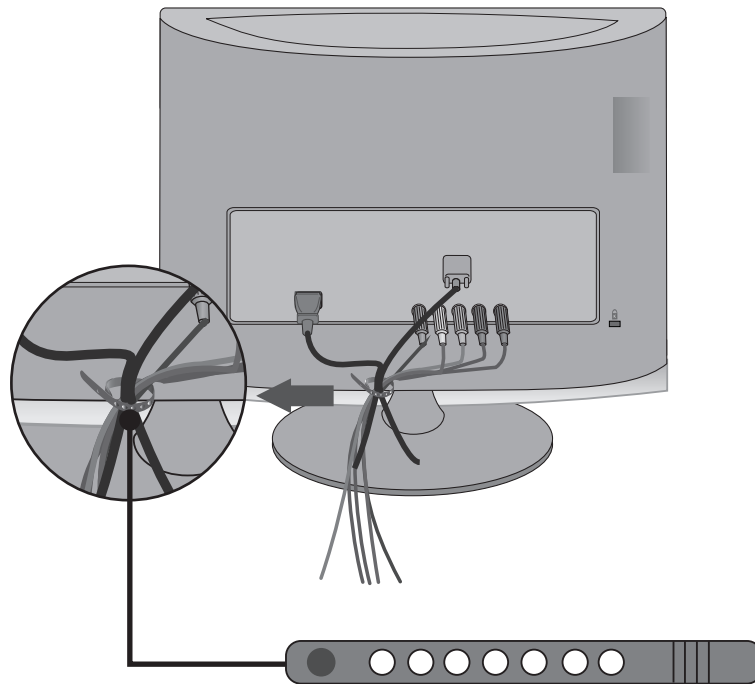

ULKOISTEN LAITTEIDEN ASENNUS

TUETTU NÄYTÖN TARKKUUS

RGB[PC] / HDMI(PC)-tila

M1962DP

Tarkkuus	Vaaka Taajuus(kHz)	Pysty Taajuus (Hz)
640 x 480	31,469	59,94
640 x 480	37,5	75
800 x 600	37,879	60,317
800 x 600	46,875	75,0
1024 x 768	48,363	60,0
1280 x 768	47,776	59,87
1360 x 768	47,712	60,015

M2262DP/M2362DP/M2762DP

Tarkkuus	Vaaka Taajuus(kHz)	Pysty Taajuus (Hz)
720 x 400	31,468	70,08
640 x 480	31,469	59,94
640 x 480	37,5	75
800 x 600	37,879	60,317
800 x 600	46,875	75,0
1024 x 768	48,363	60,0
1024 x 768	60,023	75,029
1152 x 864	67,500	75,000
1280 x 1024	63,981	60,02
1280 x 1024	79,976	75,025
1680 x 1050	64,674	59,883
1680 x 1050	65,290	59,954
1600 x 1200	75,0	60,0
1920 x 1080	67,5	60

M2062DP

Tarkkuus	Vaaka Taajuus(kHz)	Pysty Taajuus (Hz)
640 x 480	31,469	59,94
640 x 480	37,5	75
800 x 600	37,879	60,317
800 x 600	46,875	75
832 x 624	49,725	64,55
1024 x 768	48,363	60
1024 x 768	60,023	75,029
1280 x 1024	63,981	60,02
1280 x 1024	79,976	75,025
1600 x 900	60	60

● Vain HDMI[PC]-tila

HDMI/DVI, DTV-tilassa

Tarkkuus	Vaaka Taajuus(kHz)	Pysty Taajuus (Hz)
720 x 480	31,469	59,94
	31,5	60
720 x 576	31,25	50
1280 x 720	37,500	50
1280 x 720	44,96	59,94
	45	60
1920 x 1080	33,72	59,94
	33,75	60
1920 x 1080	28,125	50,00
1920 x 1080	27	24
1920 x 1080	33,75	30,00
1920 x 1080	56,250	50
1920 x 1080	67,43	59,94
	67,5	60

Komponenttitila

Tarkkuus	Vaaka Taajuus(kHz)	Pysty Taajuus (Hz)
720 x 480	15,73	59,94
720 x 480	15,75	60,00
720 x 576	15,625	50,00
720 x 480	31,47	59,94
720 x 480	31,50	60,00
720 x 576	31,25	50,00
1280 x 720	44,96	59,94
1280 x 720	45,00	60,00
1280 x 720	37,50	50,00
1920 x 1080	33,72	59,94
1920 x 1080	33,75	60,00
1920 x 1080	28,125	50,00
1920 x 1080	56,25	50
1920 x 1080	67,432	59,94
1920 x 1080	67,5	60,00

! HUOMAUTUS

- ▶ Älä jätä liikkumatonta kuvaa televisioruutuun pitkäksi ajaksi. Liikkumaton kuva voi jäädä näyttöön pysyvästi. Käytä aina näytönsäästäjää, kun se on mahdollista.
- ▶ Tietokonetilassa voi esiintyä kohinaa ja pystykuviota sekä kontrastin tai kirkkouden häiriöitä käytettäessä joitakin tarkkuuksia. Säädä tällöin tietokonetilan tarkkuutta, virkistystaajuutta, kirkkautta tai kontrastia, kunnes kuva on selkeä. Jos tietokoneen näytönohjaimen virkistystaajuutta ei voi säätää, vaihda tietokoneen näytönohjein tai ota yhteys näytönohjaimen valmistajaan.
- ▶ Vaaka- ja pystytaajuuksien tulosynkronoinnit ovat erilliset.
- ▶ Kytke signaalikaapeli tietokoneen monitorilähtöliitännästä vastaanottimen RGB (PC) -liitäntään tai tietokoneen HDMI-lähtöliitännästä vastaanottimen HDMI/DVI IN -liitäntään.
- ▶ Kytke äänikaapeli tietokoneesta vastaanottimen äänitulon. (Vastaanottimen mukana ei toimiteta äänikaapeleita.)
- ▶ Jos käytät äänikorttia, säädä tietokoneen ääntä tilanteen mukaan.
- ▶ Jos tietokoneen näytönohjain ei tue analogista ja digitaalista RGB-lähtöä samanaikaisesti, kytke vain joko RGB tai HDMI/DVI IN -lähtö vastaanottiin.
- ▶ Jos tietokoneen näytönohjain tukee analogista ja digitaalista RGB-lähtöä samanaikaisesti, valitse vastaanottimessa joko RGB- tai HDMI-asetus. (Vastaanotin asettaa toisen tilan automaattisesti Plug and Play -tilaan.)
- ▶ DOS-tila ei ehkä toimi HDMI-DVI-kaapelia käytettäessä.
- ▶ Jos käytössä on liian pitkä RGB-PC-kaapeli, näyttössä saattaa näkyä häiriötä. On suositeltavaa käyttää alle 5 metrin kaapelia. Se varmistaa parhaan kuvanlaadun.

TELEVISION KATSELU / KANAVIEN HALLINTA

KAUKOSÄÄTIMEN NÄPPÄINTOIMINNOT

Kun käytät kaukosäädintä, kohdista se televisiossa olevaan kaukosäätimen vastaanottimeen.

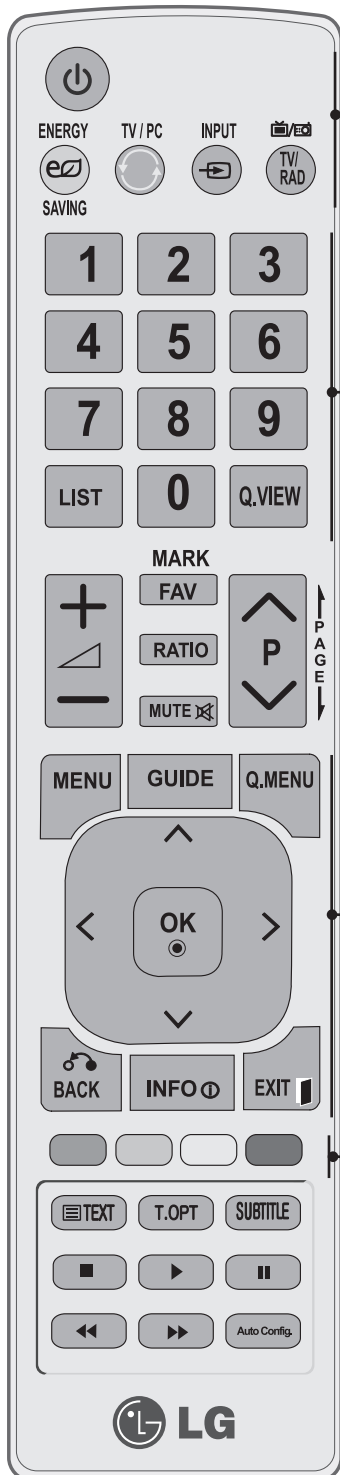

- Power** Kytkee virran, jos televisio on valmiustilassa, tai valitsee valmiustilan, jos virta on katkaistu.
- ENERGY SAVING** Säädä television energiansäästötilaa. (► s. 68)
- TV/PC** Valitsee TV- tai PC-tilan.
- SISÄÄNTULO** Ulkoisen lähteen vaihtoehdot vaihtuvat peräkkäin.
- TV/RAD** Valitsee radio-, TV- ja DTV-kanavan.
- numeropainikkeet 0–9** Valitsevat ohjelman.
Valitsevat valikosta numeroidun vaihtoehdon.
- LIST** Näyttää ohjelmataulukon. (► s. 58)
- Q.VIEW** Palaa viimeksi katseltuun ohjelmaan.
- MENU** Avaa valikon.
Tyhjentää kuvaruutunäytön ja palaa kaikista valikoistelevisiön katseluun. (► s. 40)
- GUIDE** Tuo ohjelmaoppaan näkyviin. (► s. 61 – 64)
- Q. MENU** Valitse haluamasi pikavalikkolähde. (Kuvasuhte, Selkeä ääni II, Kuvatila, Ääniasetus, Audio, Uniajastin, Suosikki, USB-laite). (► s. 39)
- PEUKALOSAUVA** (ylös/alas/vasemmalle/oikealle) Voit siirtyä näytössä näkyvissä valikoissa ja säätää asetuksia.
- OK** Vahvistaa valinnan tai näyttää nykyisen tilan.
- BACK** Tämän avulla käyttäjä voi palata yhden vaiheen taaksepäin vuorovaikutteisessa sovelluksessa, EPG:ssä tai muussa käyttäjätoiminnossa.
- INFO** Näyttää nykyisen näytön tiedot.
- EXIT** Tyhjentää kuvaruutunäytön ja palaa kaikista valikoista television katseluun
- Värilliset painikkeet** Näitä painikkeita tarvitaan käytettäessä tekstitelevisiota (vain TELETEXT-malleissa) tai Kanavien järjestelytoimintoa.

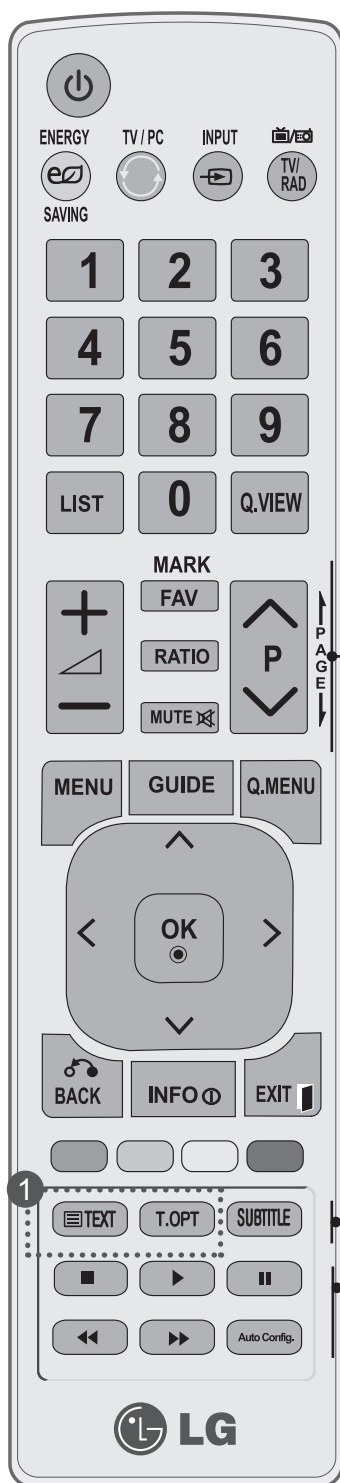

ÄÄNENVOIMAKK-
UUDENNOSTO-
LASKU

Säätää äänenvoimakkuutta.

FAV Näyttää valitun suosikkiohjelman. (► s. 59)

MARK (MERKITSE) Valitse USB-valikon ohjelmia tai poista niiden valintoja.

RATIO Valitsee haluamasi kuvasuhteen.

MUTE Mykistää äänen tai poistaa mykistystyksen.

Ohjelma
YLÖS/ALAS Valitsevat ohjelman.

SMU Siirtyy yhdestä näytön ruudusta seuraavaan.
YLÖS/ALAS

1

TEKSTI-TV Näillä painikkeilla ohjataan tekstitelevision toiminta.

PAINIKKEET Lisätietoja on kohdassa 'Tekstitelevisio'. (► s. 130 – 131)

SUBTITLE Haluamasi tekstityksen käynnistäminen digitaalisessa tilassa.

USB-valikko USB-valikko (valokuva- ja musiikkiluettelo tai elokuva-
ohjaus luettelo).
PAINIKKEET

Autom. asetukset Tämä toiminto säätää kuvan sijainnin automaattisesti ja vähentää kuvan värinää.

Paristojen asentaminen

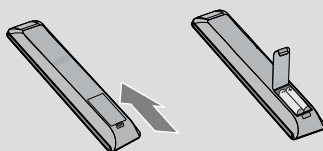

- Avaa kaukosäätimen takaosassa olevan paristolokeron kansi ja asenna paristot oikeinpäin (plus- ja miinusmerkit kohdakkain)
- Aseta kaksi 1,5 voltin AAA-kokoista paristoa oikeinpäin (plus- ja miinusmerkit kohdakkain). Älä käytä vanhoja tai käytettyjä paristoja uusien kanssa.
- Sulje kansi.
- Poista paristot suorittamalla asennustoimenpiteet päinvastaisessa järjestyksessä.

TELEVISION KATSELU / KANAVIEN HALLINTA

TELEVISION KÄYNNISTÄMINEN

- Voit hyödyntää television ominaisuuksia, kun käynnistät sen.

- 1 Liitä ensin virtajohto oikein paikalleen.
Televisio siirtyy tällöin valmiustilaan.
- 2 Voit käynnistää valmiustilassa olevan television painamalla television ϕ / I , **INPUT**- tai **P** \wedge \vee -painiketta tai painamalla kaukosäätimen **POWER**-, **INPUT**-, **P** \wedge \vee - tai **NUMERO**-painiketta.

Määrittysten tekemisen aloittaminen

Jos näytöllä on OSD-näyttö (On Screen Display) television käynnistämisen jälkeen, voit säätää asetukset **Kieli**, **Asetustila**, **Maa** tai **Aseta salasana** (kun maaksi on valittu Ranska), **Automaattinen haku**.

HUOMAUTUS:

- a. Jos suljet valikon ilman alkuasetuksen määrittämistä, Initial Setting (Alkuasetus) -näyttö voi avautua uudelleen.
- b. Paina painiketta BACK (TAKAISIN) vaihtaaksesi sen hetkisen OSD näytön edelliseen OSD näyttöön.
- c. DTV-lähetysympäristön mukaan kaikki DTV-ominaisuudet eivät välttämättä toimi maissa, joissa ei ole vahvistettuja DTV-lähetysstandardeja.
- d. "Kotikäyttö" -tila on paras asetus kotiympäristöön, ja se on myös television oletustila.
- e. "Esittelytila" -tila on paras asetus myymäläympäristöön. Jos kuvanlaatua muokataan, "Esittelytila" -tila palauttaa tehdasasetetun kuvanlaadun tietyn ajanjakson jälkeen.
- f. Voit vaihtaa tilaa (Kotikäyttö, Esittelytila) valitsemalla Asetus -valikosta Tila-asetus.
- g. Jos Ranska on valittu maaksi, salasana ei ole '0', '0', '0', '0' vaan '1', '2', '3', '4'.

KANAVAN VALITSEMINEN

- 1 Valitse kanava **P** \wedge \vee -painikkeella tai numero **painikkeilla**.

ÄÄNENVOIMAKKUUDEN SÄÄTÄMINEN

- 1 Säädä äänenvoimakkuus \triangleleft "+" tai "-" painikkeella.
- 2 Jos haluat mykistää äänen, paina **MUTE**-painiketta.
Saat äänen jälleen kuulumaan painamalla **MUTE**, \triangleleft "+" tai "-" painiketta.

PIKAVALIKKO

Näytössä näkyvä valikko ja tämän käyttöoppaan kuvat voivat olla hieman erilaisia.

Q.Menu (Pikavalikko) on mahdollisesti usein käytettävien toimintojen valikko.

 **Kuvasuhde:** valitsee halutun kuvamuodon.

Valitse zoomausasetusta varten kuvasuhdeva-
likosta 14:9, Zoomaus ja Elokuvasuureus.
Zoomausasetuksen valitsemisen jälkeen näyttö
palaa pikavalikkoon.

 **Selkeä ääni II:** erottelee ihmisten puheäänien
alueen muista ja auttaa käyttäjiä kuulemaan
puheäänit selvemmin.

 **Kuvatila:** valitsee haluamasi kuvatilän.

 **Ääniasetus:** tämän toiminnon avulla voit valita
automaattisesti katsottavien kuvien kanssa
parhaiten sopivan ääniyhdistelmän. Valitse
haluamasi äänitila.





 **Audio:** valitsee äänisignaalin ulostulon.

 **Uniajastin:** asettaa uniajastimen.

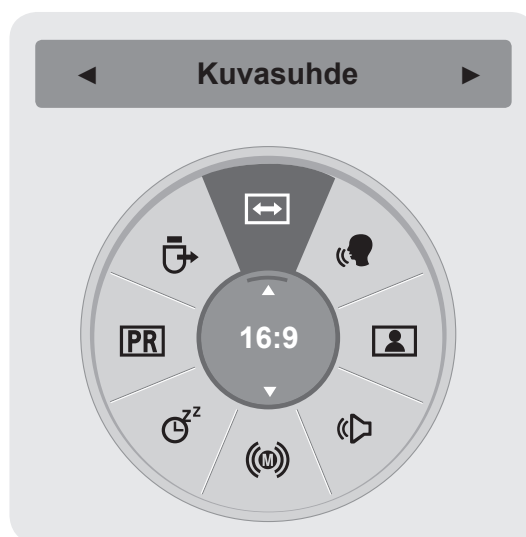
 **Suosikki:** valitsee suosikkiohjelman.

 **USB-laite:** voit poistaa USB-laitteen valitsemal-
la "Eject".



-   Tuo valikot näkyviin.
-  Valitse haluamasi lähde.
- 

- Siirry edelliseen valikkonäyttöön painamalla **BACK** (takaisin) -painiketta.

TELEVISION KATSELU / KANAVIEN HALLINTA

NÄYTTÖVALIKOIDEN VALITSEMINEN JA SÄÄDÖT

OSD-valikkonäyttö ja tämän käyttöoppaan kuvat voivat olla hieman erilaisia.

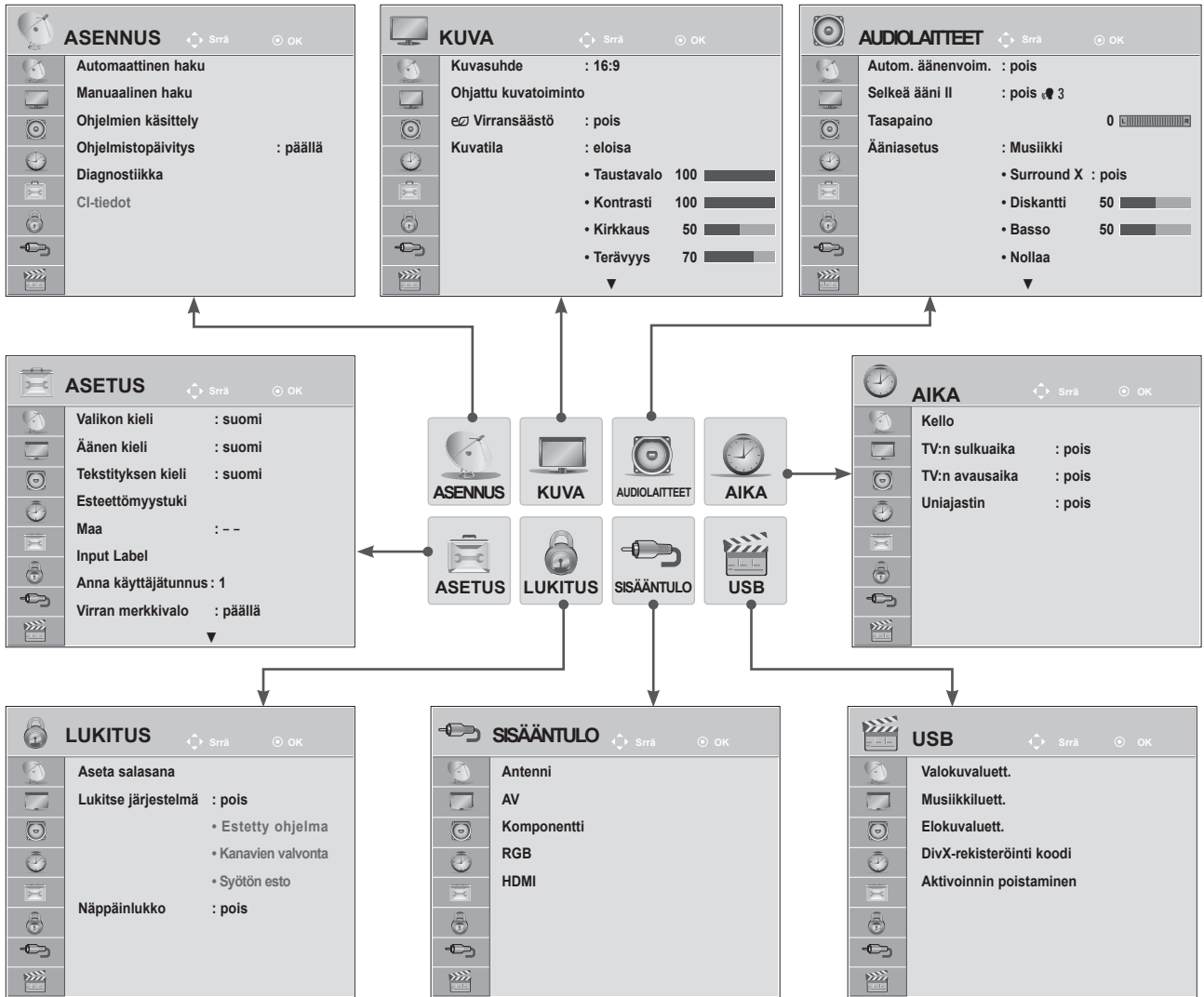

TELEVISION KATSELU / KANAVIEN HALLINTA

-   Tuo valikot näkyviin.
-   Valitse valikkokohde.
-  Siirry ponnahdusvalikkoon.

- Sulje valikkoikkuna painamalla **MENU**- tai **EXIT**-painiketta.
- Siirry edelliseen valikkonäyttöön painamalla **BACK** (takaisin) -painiketta.

! HUOMAUTUS

► CI-tiedot- ominaisuuksien käyttäminen ei ole mahdollista analogisessa tilassa.

KANAVIEN AUTOMAATTIVIRITYS

(Muut kuin Suomi, Ruotsi, Tanska ja Norja)

Sen avulla voit hakea ja tallentaa kaikki ohjelmat automaattisesti.

Kun aloitat automaattisen ohjelmoinnin, kaikki aiemmin tallennetut palvelutiedot poistetaan.

Tallennettavissa olevien ohjelmien enimmäismäärä on 1000, mutta määrä voi vaihdella hieman lähetyssignaalien mukaan.

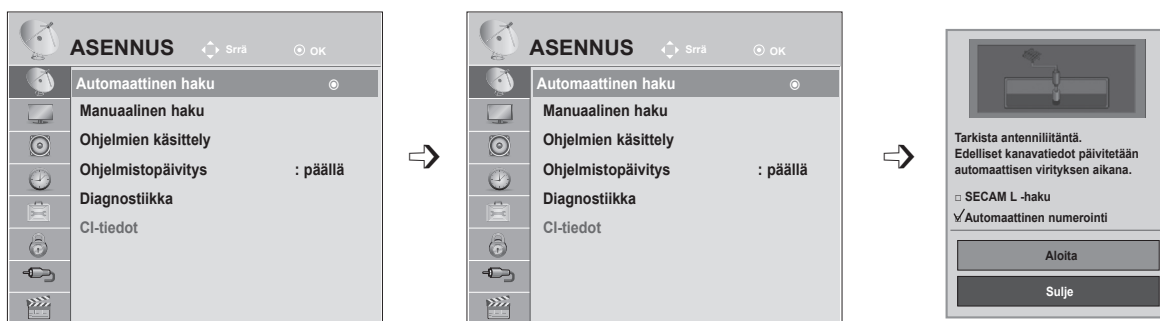

- 1   Valitse **ASENNUS**.
- 2   Valitse **Automaattinen haku**.
- 3   Valitse **Antenni**.
- 4  Suorita **Automaattinen haku**.

- Anna nelikirjaiminen salasana **NUMEROPAINIKKEILLA Lukitusjärjestelmä käytössä** -tilassa.
- Jos haluat jatkaa automaattiviritystä, valitse **Käynnistä** käyttämällä $\wedge \vee$ -painiketta. Paina sitten **OK-painiketta**. Jos et halua jatkaa, valitse **Sulje**.
- **Automaattinen numerointi**: Määritä, haluatko käyttää virittämisessä asemien lähettämiä ohjelmanumeroita.
- Kun Maa-valikosta on valittu **Italia** ja jos näyttöön tulee ohjelmistoristiriidasta ilmoitettava ponnahdusikkuna automaattisen haun jälkeen, ratkaise ongelma valitsemalla ristiriidassa olevan ohjelman lähettäjä.

- Sulje valikkoikkuna painamalla **MENU**- tai **EXIT**-painiketta.
- Siirry edelliseen valikkonäyttöön painamalla **BACK** (takaisin) -painiketta.

TELEVISION KATSELU / KANAVIEN HALLINTA

KANAVIEN AUTOMAATTIVIRITYS

(Vain Suomi, Ruotsi, Tanska ja Norja)





DVB-C Automaattinen haku on valikko käyttäjille maissa, missä tuetaan DVB-kaapelia.

Sen avulla voit hakea ja tallentaa kaikki ohjelmat automaattisesti.

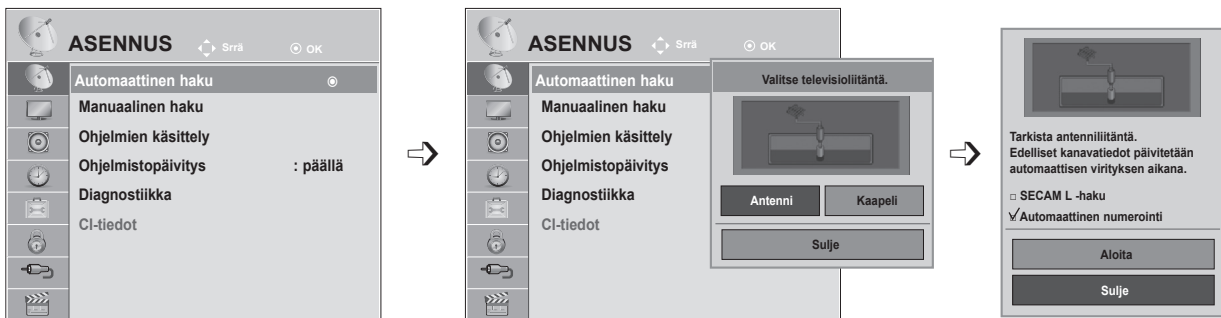
Kun aloitat automaattisen ohjelmoinnin, kaikki aiemmin tallennetut palvelutiedot poistetaan.

Jos haluat valita Antenni-asetuksen,



- 1   Valitse **ASENNUS**.
- 2   Valitse **Automaattinen haku**.
- 3   Valitse **Antenni**.
- 4   Valitse **Käynnistä**.
- 5  Suorita **Automaattinen haku**.

- Anna nelikirjaiminen salasana **NUMEROPAINIKKEILLA Lukitusjärjestelmä käytössä** -tilassa.
- Jos haluat jatkaa automaattiviritystä, valitse **Käynnistä** käyttämällä **^ v** -painiketta. Paina sitten **OK-painiketta**. Jos et halua jatkaa, valitse **Sulje**.
- **Automaattinen numerointi**: Määritä, haluatko käyttää virittämässä asemien lähettämiä ohjelmanumeroita.

- Sulje valikkoikkuna painamalla **MENU**- tai **EXIT**-painiketta.
- Siirry edelliseen valikkonäyttöön painamalla **BACK** (takaisin) -painiketta.

Mikäli haluat valita kaapelin,

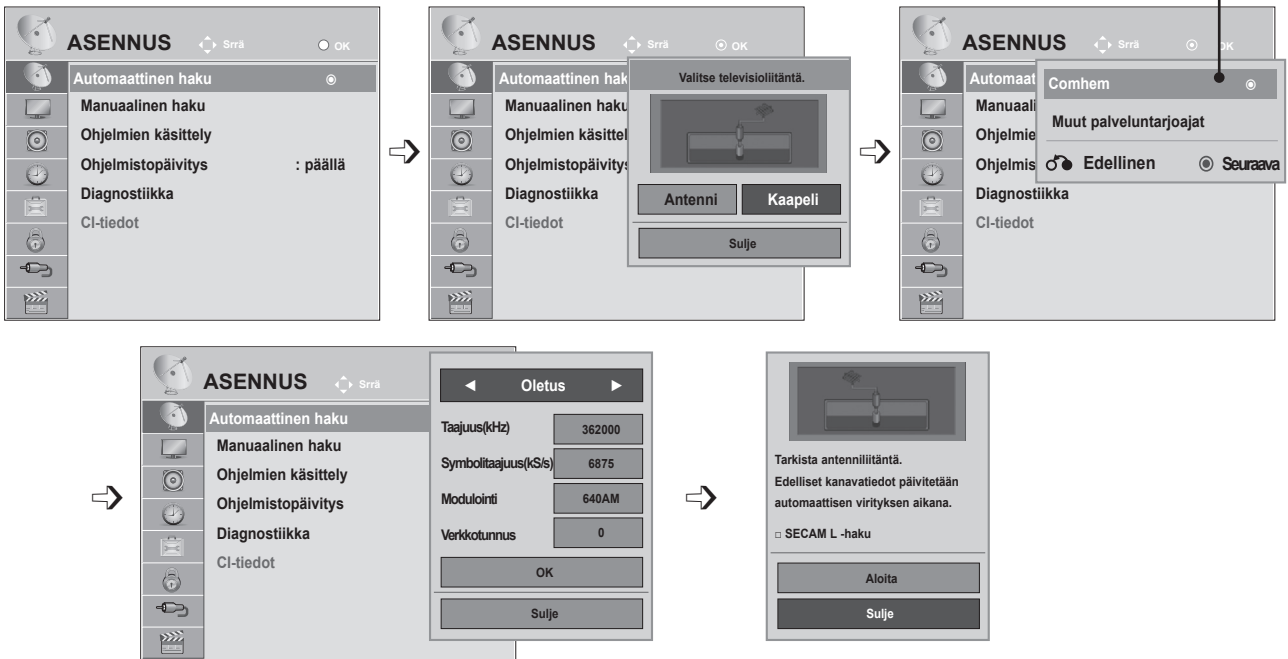

- 1 Valitse **ASENNUS**.
- 2 Valitse **Automaattinen haku**.
- 3 Valitse **Kaapeli**.
- 4 Valitse **Comhem** tai **Muut palveluntarjoajat**.
- 5 Valitse **Oletus**, **Täysi** tai **Käyttäjää**.
- 6 Tee tarvittavat muutokset. (Lukuun ottamatta koko näytön tilaa)

- 7 Valitse **Sulje**.
- 8 Valitse **Käynnistä**.
- 9 Suorita **Automaattinen haku**.

- Anna nelikirjaiminen salasana **NUMEROPAINIKKEILLA Lukitusjärjestelmä käytössä** -tilassa.
- Jos haluat jatkaa automaattiviritystä, valitse **Käynnistä** käyttämällä **^** **v** -painiketta. Paina sitten **OK-painiketta**. Jos et halua jatkaa, valitse **Sulje**.
- **Automaattinen numerointi**: Määritä, haluatko käyttää virittämisessä asemien lähettämiä ohjelma-numeroita.

- Sulje valikkoikkuna painamalla **MENU**- tai **EXIT**-painiketta.
- Siirry edelliseen valikkonäyttöön painamalla **BACK** (takaisin) -painiketta.

TELEVISION KATSELU / KANAVIEN HALLINTA

- Kun valitset toiminnan **Kaapeli, Cable Service Operator** valintanäyttö voi poiketa tai sitä ei ole ollenkaan käytettävän maan kaapelin sijainnista johtuen.
- Ponnahdusikkuna toimintojen **Palveluntarjoaja** valitsemiseksi on näkyvissä vain 3 tapauksessa, silloin kun siirryt valikkoon **Initial Setting**, kun vaihdat antennin kaapeliksi **Antenni - Kaapeli** tai jos siirryt valikkoon maan vaihtamisen jälkeen **Maa**.
- Jos haluat valita **Palveluntarjoajan** muulloin kuin yllä mainituissa 3 tapauksessa, voit tehdä tämän valitsemalla **ASENNUS**→**DTV-kaapeliasetus**→**Palveluntarjoaja**.

- Saavutettu hyväksyntä SO: Ruotsi (Comhem), Tanska (YouSee, Stofa).
- Jos haluamiasi palveluntarjoajia ei ole, valitse toiminto **Muut palveluntarjoajat**.
- Jos valitset "Other Operators" (Muut palveluntarjoajat) tai valittu maa tukee vain "Other Operators" (Muut palveluntarjoajat) -asetusta, kanavahaku voi kestää jonkin aikaa tai kaikkia kanavia ei ehkä haeta.

Jos jokin kanavista ei näy, noudata seuraavia ohjeita:

1. **ASENNUS** → **Automaattinen haku** → **Kaapeli**
2. Lisää tarvittavat tiedot, kuten taajuus, symbolinopeus, modulointi ja verkkotunnus (Pyydä edellä mainitut tiedot palveluntarjoajalta)

Seuraavat arvot on määritettävä, jos haluat hakea kaikki käytettävissä olevat ohjelmat nopeasti ja oikein.

Yleisimmin käytetyt arvot määritetään oletusarvoisesti.

Selvitä oikeat asetukset kuitenkin kaapelitelevisiopalvelun tarjoajalta.

Käytettäessä automaattista viritystä DVB-kaapelitilassa, valinta Täydellinen (Full) hakee kaikkia taajuuksia käytettävien kanavien hakemiseksi.

Jos ohjelmaa ei haeta valitsemalla Oletusarvo (Default), suorita haku arvolla Täysi (Full).

Kuitenkin jos ohjelmaa haetaan valitsemalla arvo Täysi, Automaattiviritys saattaa kestää liian kauan.

- **Taajuus:** syötä käyttäjän määrittelemä taajuus.
- **Symbolitaajuus:** anna käyttäjän määrittämä symbolinopeus (symbolinopeus: nopeus, jolla laite, esimerkiksi modeemi, lähettää symbolit kanavaan).
- **Modulointi:** anna käyttäjän määrittämä modulaatio. (modulaatio: ääni- tai videosignaalien yhdistäminen kantaaltoon).
- **Verkkotunnus:** kullekin käyttäjälle määritetty yksilöllinen tunniste.

KANAVIEN AUTOMAATTIVIRITYS

Jos valitset maa-asetuksista "- -", (lukuun ottamatta Suomea, Ruotsia, Tanskaa ja Norjaa)

Kun haluat katsella DVB-C-lähetystä (lukuun ottamatta Suomea, Ruotsia, Tanskaa ja Norjaa), valitse '- -' **Maaksi** kohdassa **VALINTA**.

Voit valita Käyttäjä-tilan tai Täysi-tilan kohdassa **Automaattinen haku**.

Käyttäjä-tilaa viritettäessä vastaavia kodin taajuustietoja voi joutua muuttamaan, ja vastaavat tiedot riippuvat käytössä olevasta palveluntarjoajasta (SO).

Täysi-tilan virityksen aikana tietyt kanavat voivat olla estettyinä joillekin palveluntarjoajille (SO), ja tässä tapauksessa viritys voi kestää kauan.

Huomautus

- ▶ Palveluntarjoaja saattaa velottaa palveluistaan tai vaatia suostumista sen liiketoiminnan ehtoihin.
- ▶ DVB-C-kaapeli ei välttämättä toimi asianmukaisesti kaikilla palveluntarjoajilla.
- ▶ Emme takaa yhteensopivuutta DVB-C-digitaalikaapelilähetysten kanssa.





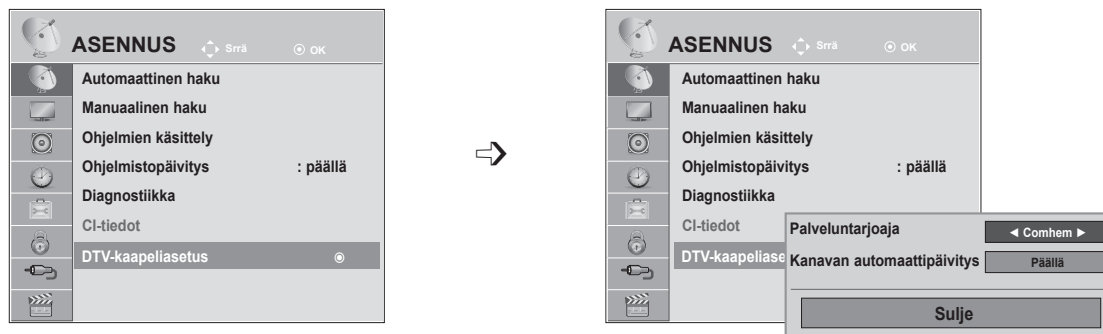

TELEVISION KATSELU / KANAVIEN HALLINTA

DTV-KAAPELIASETUS (VAIN KAAPELITILASSA)

Alue, jonka käyttäjä voi valita Palveluntarjoajan valikosta vaihtelee riippuen palveluntarjoajien määrästä erimaissa ja jos tuettujen palveluntarjoajien määrä jokaisessa maassa on 1, vastaava toiminto ei ole käytössä.

Kun palveluntarjoajaa vaihdetaan, näyttöön ilmestyy varoitusviesti kanavakartan poistosta. Näin tapahtuu, jos painetaan **OK**-painiketta tai valitaan Sulje. Kun valitaan **KYLLÄ**, automaattisen haun ponnahdussikkuna tulee näkyviin.



- 1   Valitse **ASENNUS**.
- 2   Valitse **DTV-kaapeliaseetus**.
- 3   Valitse **Palveluntarjoaja** tai **Kanavan automaattipäivitys**.
- 4  Valitse haluamasi lähde.

- Jos valitset kaapelin, näet DTV-kaapeliaseetusvalikon.
- Kun Kanavan automaattipäivitys on käytössä, kanavan tiedot päivitetään automaattisesti aina, kun verkon tiedot muuttuvat.
- Kun Kanavan automaattipäivitys on pois käytöstä, kanavan tietoja ei päivitetä.





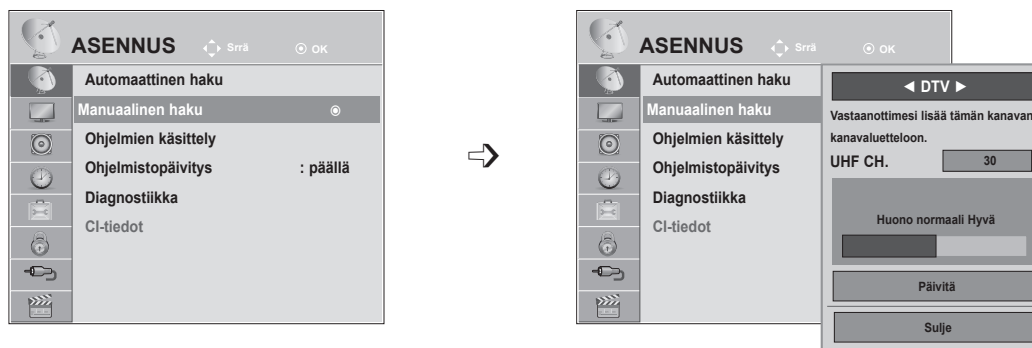

- Sulje valikkoikkuna painamalla **MENU**- tai **EXIT**-painiketta.
- Siirry edelliseen valikkonäyttöön painamalla **BACK** (takaisin) -painiketta.

KANAVIEN KÄSIVIRITYS (DIGITAALISESSA TILASSA)

Kanavien käsivirityksessä voit manuaalisesti lisätä ohjelman ohjelmaluetteloon.

(Muut kuin Suomi, Ruotsi, Tanska ja Norja & kun valitset antennin, jos Suomi, Ruotsi, Tanska, Norja tai "--" maa on valittuna)



- 1   Valitse **ASENUS**.
- 2   Valitse **Manuaalinen haku**.
- 3   Valitse **DTV**.
- 4   Valitse haluamasi kanavanumero.







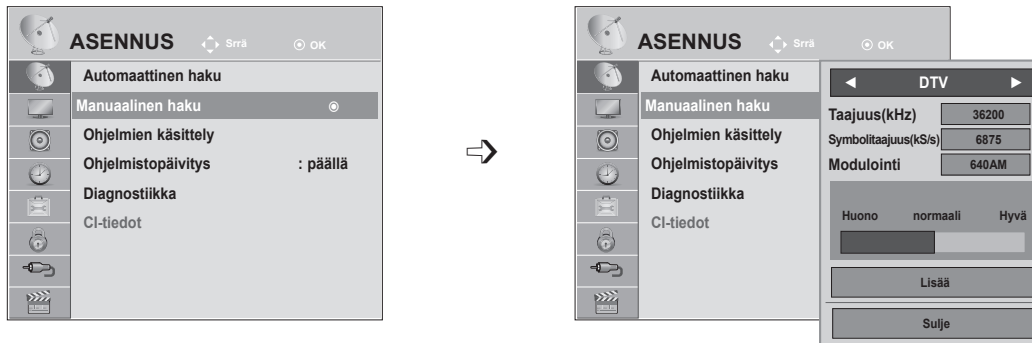

- Anna nelikirjaiminen salasana **NUMEROPAINIKKEILLA** **Lukitusjärjestelmä käytössä** -tilassa.

- Sulje valikkoikkuna painamalla **MENU**- tai **EXIT**-painiketta.
- Siirry edelliseen valikkonäyttöön painamalla **BACK** (takaisin) -painiketta.

TELEVISION KATSELU / KANAVIEN HALLINTA

(Kun valitset kaapelin (DVB-kaapelitila) jos Suomi, Ruotsi, Tanska, Norja tai "--" on valittuna)



- 1   Valitse **ASENNUS**.
- 2   Valitse **Manuaalinen haku**.
- 3   Valitse **DTV**.
- 4    Valitse haluamasi kanavanumero.

- Anna nelikirjaiminen salasana **NUMEROPAINIKKEILLA Lukitusjärjestelmä käytössä** -tilassa.
- **Symbolinopeus**: syötä käyttäjän määrittelemä symbolinopeus. (symbolinopeus: nopeus, jolla laite (esim. modeemi) lähettää symbolit kanavaan.)
- **Modulointi**: anna käyttäjän määrittämä modulaatio. (Modulaatio: ääni- tai video-signaalien yhdistäminen kantoaaltoon)

- Sulje valikkoikkuna painamalla **MENU**- tai **EXIT**-painiketta.
- Siirry edelliseen valikkonäyttöön painamalla **BACK** (takaisin) -painiketta.

Taajuus, symbolinopeus ja modulointitila ovat välttämättömiä, jotta ohjelma saadaan asianmukaisesti lisättyä DVB-kaapelitilaan. Pyydä oikeat arvot palveluntarjoajaltasi.

KANAVIEN KÄSIVIRITYS (ANALOGISESSA TILASSA)

Kanavien käsiviritys mahdollistaa kanavien virittämisen ja niiden järjestämisen haluttuun järjestykseen käsin.

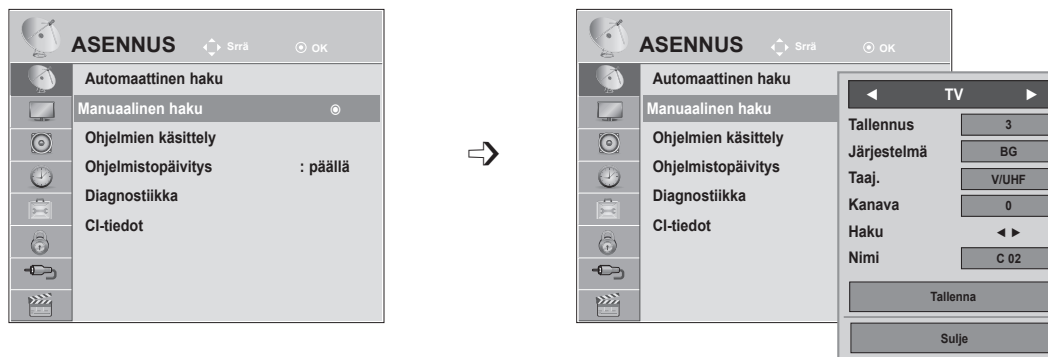

- 1 Valitse **ASENNUKSET**.
- 2 Valitse **Manuaalinen haku**.
- 3 Valitse **TV**.
- 4 tai Valitse haluamasi ohjelma.
- 5 Valitse **televisiojärjestelmä**.

- 6 Valitse **V/UHF** tai **Kaapeli**.
- 7 tai Valitse haluamasi kanavanumero.
- 8 Aloita etsintä.
- 9 Valitse **Tallenna**.

- Sulje valikkoikkuna painamalla **MENU**- tai **EXIT**-painiketta.
- Siirry edelliseen valikkonäyttöön painamalla **BACK** (takaisin) -painiketta.

- Anna nelikirjaiminen salasana NUMEROPAINIKKEILLA **Lukitusjärjestelmä käytössä** -tilassa.
- **L**: SECAM L/L (Ranska)
BG: PAL B/G, SECAM B/G (Eurooppa/Itä-Eurooppa/Aasia/ Uusi Seelanti/Lähi-itä/Afrikka/Australia)
I: PAL I/II (Iso-Britannia /Irlanti/Hongkong/Etelä-Afrikka)
DK: PAL D/K, SECAM D/K (Itä-Eurooppa/Kiina/Afrikka/IVY)
- Voit tallentaa toisen kanavan toistamalla vaiheet 4–9.

TELEVISION KATSELU / KANAVIEN HALLINTA

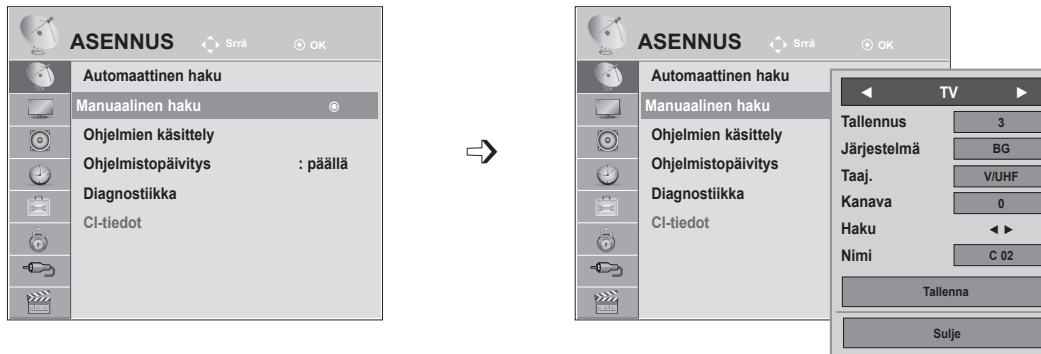

■ Nimen antaminen kanavalle

Voit myös antaa jokaiselle kanavapaikalle viisimerkkisen nimen.

-   Valitse **ASENNUS**.
-   Valitse **Manuaalinen haku**.
-   Valitse **TV**.
-   Valitse **Nimi**.
-   Valitse oikea kohta ja valitse toinen merkki, jne.
Voit käyttää merkkejä **A–Z**, numeroita **0–9**, +/- ja välilyöntiä.
-   Valitse **Sulje**.
-   Valitse **Tallenna**.

- Sulje valikkoikkuna painamalla **MENU**- tai **EXIT**-painiketta.
- Siirry edelliseen valikkonäyttöön painamalla **BACK** (takaisin) -painiketta.

Kanavien käsittely





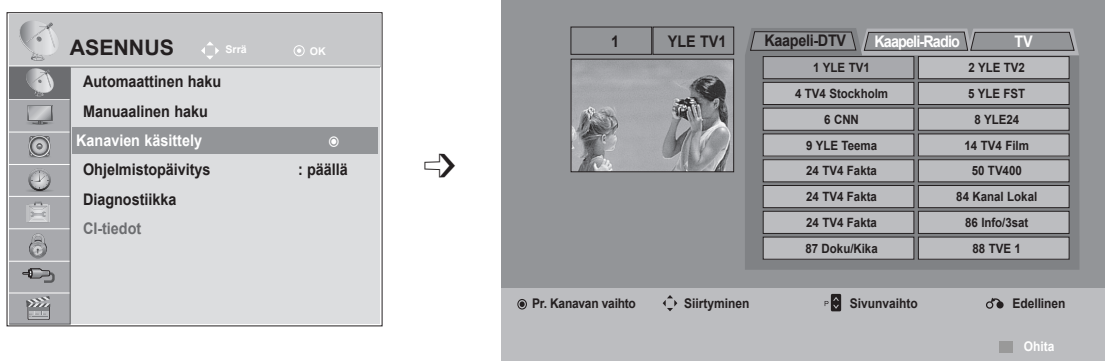

Jos ohjelma on määritetty ohitettavaksi, sitä ei voi valita **P** ^ v -painikkeella televisiota katseltaessa.

Jos haluat valita ohitettavaksi määritetyn ohjelman, anna sen numero **NUMEROPAINIKKEILLA** tai valitse Programme edit (Ohjelmien järjestely) -valikosta.

Tämän toiminnon avulla voit ohittaa televisioon tallennettuja ohjelmia.

Voit muuttaa ohjelman numeroa "Srrä" (Siirrä) -toiminnolla, jos "Automaattinen numerointi" -asetuksen valinta on poistettuna automaattisen haun alkaessa.



- 1   Valitse **ASENNUS**.
- 2   Valitse **Kanavien käsittely**.
- 3  Siirry ominaisuuteen **Kanavien käsittely**.
- 4  Valitse tallennettava tai ohitettava ohjelma.

- Anna nelikirjaiminen salasana **NUMEROPAINIKKEILLA Lukitusjärjestelmä käytössä** -tilassa.

- Sulje valikkoikkuna painamalla **MENU**- tai **EXIT**-painiketta.
- Siirry edelliseen valikkonäyttöön painamalla **BACK** (takaisin) -painiketta.

TELEVISION KATSELU / KANAVIEN HALLINTA

DTV/RADIO -tilassa

■ Ohjelmapaikan ohittaminen

1  Valitse ohitettava ohjelmanumero.

2  Muuta ohjelmanumero siniseksi.

3  Vapauta.

- Kun ohjelma valitaan ohitettavaksi, se näkyy sinisenä eikä ohjelmaa voi valita P ^ v -painikkeilla television katselun aikana.
- Jos haluat valita ohitettavaksi määritetyn ohjelman, anna sen numero NUMEROPAINIKKEILLA tai valitse se Programme edit (Kanavien käsittely) -valikosta.



TV-TILASSA

Tällä toiminnolla voit poistaa tai ohittaa tallennettua kanavia. Voit myös siirtää kanavia ja käyttää muita ohjelmanumeroita.

■ Kanavan poistaminen

1  Valitse ohitettava ohjelmanumero.



2  Muuta ohjelmanumero punaiseksi.

3  Poista.  Vapauta.

- Valittu ohjelma poistetaan ja kaikki kanavat siirtyvät yhden numeron ylöspäin

■ Kanavan siirtäminen

1  Valitse ohitettava ohjelmanumero.

2   Muuta ohjelmanumero vihreäksi.



3  Vapauta.

■ Automaattinen lajittelu

- 1  Käynnistä Automaattinen lajittelu.

- Kun Automaattinen lajittelu on kerran käynnistetty, ohjelmia ei ole enää tarpeen muokata.

■ Ohjelmapaikan ohittaminen

- 1  Valitse ohitettava ohjelmanumero.
- 2  Muuta ohjelmanumero siniseksi.
- 3  Vapauta.





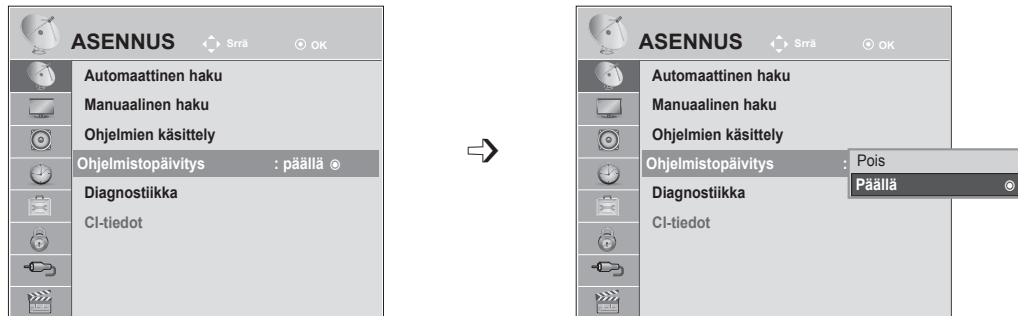

- Jos ohjelma on määritetty ohitettavaksi, sitä ei voi valita P ^ v -painikkeella televisiota katseltaessa.
- Jos haluat valita ohitettavaksi määritetyn ohjelman, anna sen numero NUMEROPAINIKKEILLA tai valitse se Programme edit (Kanavien käsittely) -valikosta.

TELEVISION KATSELU / KANAVIEN HALLINTA

OHJELMISTOPÄIVITYS

Ohjelmistopäivityksellä tarkoitetaan sitä, että ohjelmistoja voidaan ladata digitaalisen maanpäällinen yleisradiojärjestelmän kautta.



-   Valitse **ASENNUS**.
-   Valitse **Manuaalinen haku**.
-   Valitse **Päällä** tai **Pois**.
 - Jos valitset asetukseksi Päällä, käyttäjän vahvistusviesti ilmestyy näyttöön ilmoittaen, että uusi ohjelmistopäivitys on löytynyt.
-  Tallenna.

* Ohjelmistopäivitystä tehtäessä

Toisinaan päivitetyn digitaalisen ohjelmiston tiedot tuovat seuraavan valikon TV-ruutuun.

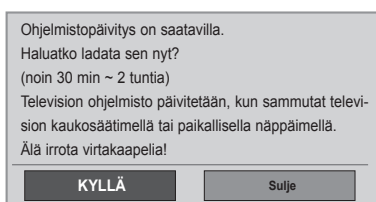

Peruspäivitys: nykyistä päivitysvirtaa varten

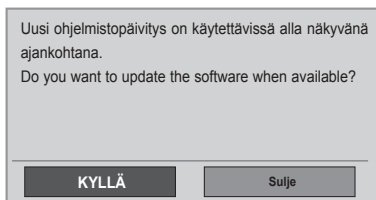

Ajastettu päivitys: ajastettua päivitysvirtaa varten. Kun ohjelmistopäivitysvalikon asetukseksi on "pois", näyttöön ilmestyy viesti sen vaihtamisesta asetukseen "päällä".

Valitse Kyllä < > -painikkeella, ja näet seuraavan kuvan.

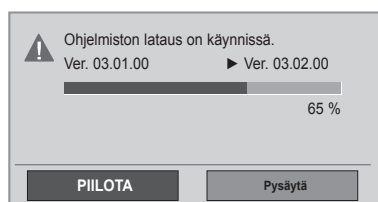

Kun ohjelmistopäivitys on suoritettu loppuun, järjestelmä käynnistyy uudelleen.



Kun virta on pois päältä, lataus alkaa.

Kun virta on päällä päivityksen aikana, päivityksen edistymisen tila on näkyvillä.

- Muista seuraavat asiat ohjelmistopäivityksen aikana:

- Television virransaantia ei saa keskeyttää.
- Televisiota ei saa sammuttaa.
- Antennia ei saa irrottaa.
- Ohjelmapäivityksen jälkeen voit vahvistaa päivitetyn ohjelmaversioiden ohjelman diagnostiikkavalikossa.
- Ohjelmiston lataaminen voi kestää jopa tunnin, joten varmista, että laite saa virtaa lataamisen aikana.

TELEVISION KATSELU / KANAVIEN HALLINTA

DIAGNOSTIIKKA





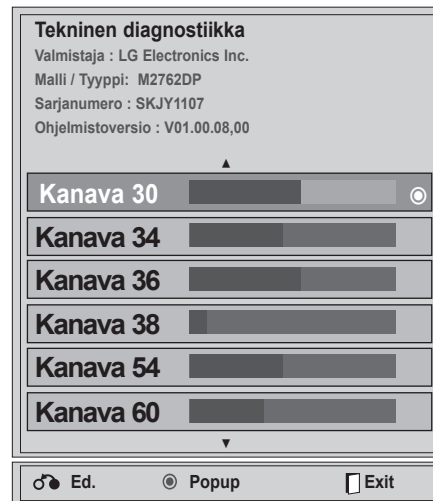
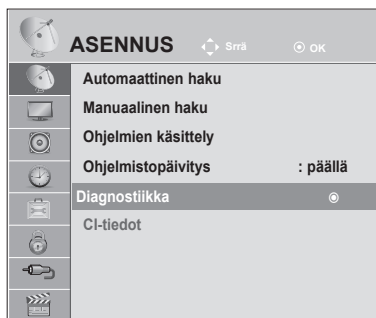

Tämän toiminnon avulla voit tarkastella Valmistaja-, Malli/tyyppi-, Sarjanumero- ja Ohjelmistoversio -tietoja.

Näyttää valitun *MUX:n tiedot ja signaalivoimakkuuden.

Näyttää valitun MUX:n signaalitiedot ja palvelun nimen.

(*MUX: digitaalisessa lähetystoiminnassa käytettävä korkeamman tason kanavaluettelo (yksi MUX sisältää useita kanavia.))



-   Valitse **ASENNUS**.
-   Valitse **Diagnostiikka**.
-  Näytä valmistaja, malli/tyyppi, sarjanumero ja ohjelmistoversio.
-   Näytä kanavan tiedot.

- Sulje valikkoikkuna painamalla **MENU**- tai **EXIT**-painiketta.
- Siirry edelliseen valikkonäyttöön painamalla **BACK** (takaisin) -painiketta.

CI [COMMON INTERFACE] INFORMATION (CI-TIEDOT)

Tämän toiminnon avulla voit katsella tiettyjä maksullisia palveluja. Jos CI-moduuli poistetaan, maksullisia palveluja ei voi katsella.

Kun moduuli on asennettu CI-paikkaan, moduulin valikko on käytettävissä.

Jos haluat hankkia moduulin ja älykortin, ota yhteys jälleenmyyjään. CAM-moduulia ei kannata toistuvasti kiinnittää ja irrottaa televisiosta. Tämä voi aiheuttaa ongelmia. Kun televisioon kytketään virta CI-moduulin kiinnittämisen jälkeen, ääni ei välttämättä kuulu.





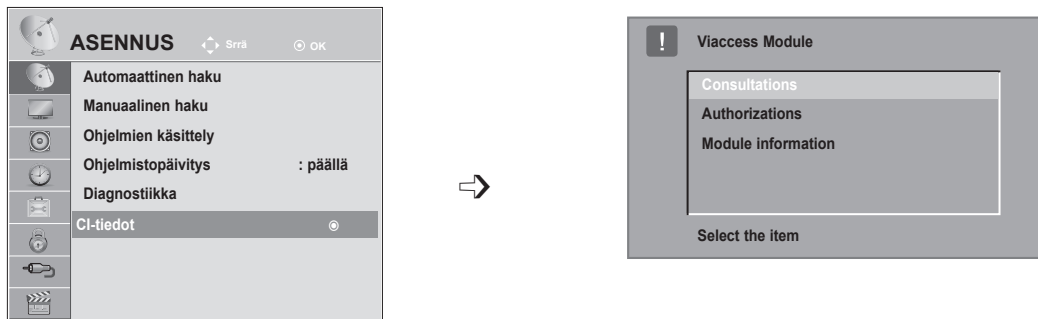

CI-moduuli ja älykortti voivat aiheuttaa epänormaalin kuvan.

CI (Common Interface) -toiminnon käytettävyys saattaa vaihdella maan paikallisten lähetystandardien mukaan.

Käytettäessä toimintoa CAM (maksupäätte), varmista, että se noudattaa täysin DVB-CI- tai CI plus -vaatimuksia.



- Tämä OSD-kuvaruutunäyttö on tarkoitettu vain viitteeksi. Valikkovaihtoehdot ja ruudun asettele ovat eri maksullisten digitaalisten palveluiden tarjoajilla erilaisia.
- Jälleenmyyjä voi tarvittaessa muuttaa CI (Common Interface) -valikkonäyttöä ja palvelua.

- 1   Valitse **ASENNUS**.
- 2   Valitse **CI-tiedot**.
- 3   Valitse haluttu kohde: Kohteita ovat esimerkiksi moduulintiedot, älykortin tiedot, kieli ja ohjelmistojen lataaminen.
- 4  Tallenna.

- Siirry edelliseen valikkonäyttöön painamalla **BACK** (takaisin) -painiketta.

TELEVISION KATSELU / KANAVIEN HALLINTA

KANAVALISTAN VALITSEMINEN

Voit tarkistaa tallennetut kanavat katsomalla kanavataulukkoa.

Pienoissanasto

 Näkyy lukitun ohjelman yhteydessä.

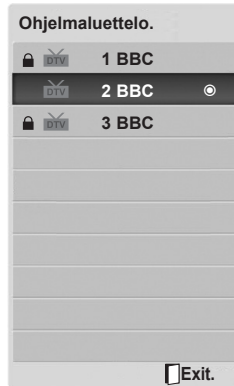

■ Kanavataulukon katselu

1  Näytä Ohjelmaluettelo..

- Saatat löytää muutamia sinisenä näkyviä kanavia. Ne ohitetaan automaattisesti automaattivirityksen tai ohjelmapaikkojen muokkauksen yhteydessä.
- Jotkut kanavat näkyvät ohjelmataulukossa numerolla. Niille ei ole annettu kanavan nimeä.

■ Kanavan valinta kanavataulukosta

1  Valitse ohjelma.

2  Siirry valittuun ohjelmanumeroon.



Tilaksi vaihdetaan katseltavasta ohjelmasta TV, DTV tai Radio.

■ Kanavataulukon selaaminen

1  Vaihda sivua.



2  Paluu normaaliin TV-katselutilaan.

SUOSIKKIOHJELMAN ASENNUS

■ Suosikiohjelman valitseminen

Suosikiohjelmien on kätevä toiminto, jonka avulla voit hakea haluamasi ohjelmat ilman, että televisio käy läpi kaikki suosikiohjelmien välissä olevat ohjelmat.



1  tai  Valitse haluamasi ohjelma.

2   Valitse **Suosikki**.

3  Valitse **Suosikki**.

4  Palaa television katseluun.

- Tämä lisää automaattisesti valitun ohjelman suosikiohjelmien luetteloon.

■ Suosikiohjelmaluettelon näyttäminen

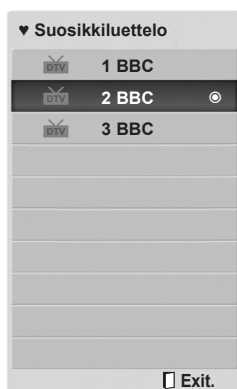

3  Näytä suosikiohjelmaluettelo.

TELEVISION KATSELU / KANAVIEN HALLINTA

Liitännälistä

HDMI ja AV, COMPONENT JA RGB on tunnistettavissa tunnistusnastalla, ja siksi ne ovat käytössä vain kun ulkoinen laite hyväksyy jännitteen.

TV/RAD-painikkeen avulla voit siirtyä External Inputista (Ulkoinen tulo) RF Inputiin (RF-tulo) ja **DTV/RADIO/TV**-tilan viimeksi katsottuun ohjelmaan.

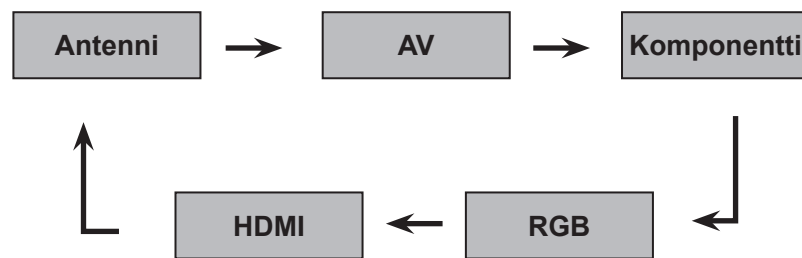

1

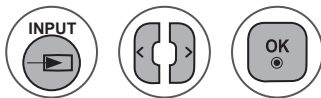

Valitse syöttölähde.

- **Antenni tai Kaapeli:** valitse käyttäessäsi DTV/TV-tilaa. (Digitaalikaapelin syöttö on saatavana vain Suomessa, Ruotsissa ja "--" maassa)
- **AV:** valitse käyttäessäsi videonauhuria tai ulkoisia laitteita.
- **Komponentti:** valitse käyttäessäsi DVD-soitinta tai digivastaanotinta, liittimen mukaan.
- **RGB:** valitse käyttäessäsi tietokonetta, liittimen mukaan.
- **HDMI:** valitse käyttäessäsi DVD-soitinta, tietokonetta tai digivastaanotinta, liittimen mukaan.













EPG (ELECTRONIC PROGRAMME GUIDE - sähköinen ohjelmaopas)(DIGITAALISESSA TILASSA)

Tässä järjestelmässä on sähköinen EPG-ohjelmaopas (Electronic Programme Guide), joka helpottaa käytettävissä olevien katseluvaihtoehtojen valintaa.

EPG-ohjelmaoppaassa on esimerkiksi tiedot televisio-ohjelmista ja kaikkien käytettävissä olevien palveluiden alkamis- ja päättymisajat. EPG-ohjelmaoppaassa on usein myös lisätietoja ohjelmista (ohjelmatietojen saatavuus ja määrä vaihtelevat kanavien mukaan).

Tätä toimintoa voi käyttää vain, kun lähetävä kanava lähettää myös EPG-tiedot.

EPG näyttää ohjelmatiedot 8 päivälle.



 Näyttää nykyisen näytön tiedot.	 Näkyy tekstitelevision käytön yhteydessä.
 Näkyy DTV-ohjelman yhteydessä.	 Näkyy tekstitystä käyttävän ohjelman yhteydessä.
 Näkyy radio-ohjelman yhteydessä.	 Näkyy maksullisen ohjelman yhteydessä.
 Näkyy MHEG-ohjelman yhteydessä.	 Näkyy Dolby-ohjelman yhteydessä.
 Näkyy AAC-ohjelman yhteydessä.	 Näkyy Dolby Digital PLUS -ohjelman yhteydessä.
 Lähetettävän ohjelman kuvasuhde.	 Ikonissa näkyvät lähetetyt ohjelmat eivät ehkä ole näkyvissä näytön ulostulossa riippuen ohjelman tiedoista.
 Lähetettävän ohjelman kuvasuhde.	

576i/p, 720p, 1080i/p: lähetettävän ohjelman tarkkuus

Ota EPG käyttöön tai poista se käytöstä.

-  Ota EPG käyttöön tai poista se käytöstä.

Ohjelman valitseminen

-  tai  Valitse haluamasi ohjelma.
-  EPG poistuu, kun siirrytään valittuun ohjelmaan.



EPG (ELECTRONIC PROGRAMME GUIDE - sähköinen ohjelmaopas) (DIGITAALISESSA TILASSA)

Painikkeen toiminto ohjelmaoppaan NYT/SEURAAVA -tilassa

Voit katsella lähetettävää ja sitä seuraavaa ohjelmaa.

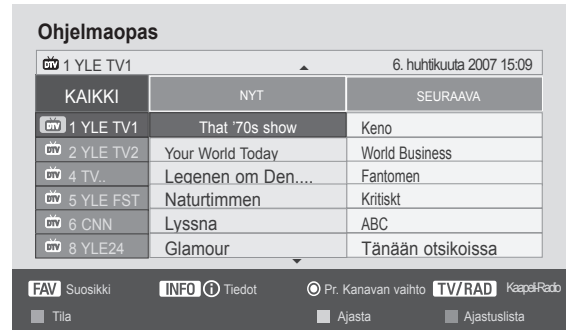
-  **Punainen** EPG-tilan vaihtaminen.
-  **Keltainen** Valitse ajastintallennus/ muistutusasetustila.
-  **Sininen** Siirry ajastintallennus/ muistutusluettelotilaan.
-  **OK** EPG poistuu, kun siirrytään valittuun ohjelmaan.
-  Valitse ohjelma.
-  Valitse lähetysohjelma.
-  Siirtyminen sivun loppuun ja alkuun.





-  **GUIDE** tai  **BACK** tai  **EXIT** EPG-ohjelmaoppaan poistaminenkäytöstä.
-  **TV/RAD** Valitse TV- tai RADIO-ohjelma.
-  **INFO** Tarkat tiedot näkyviin ja pois näkyvistä



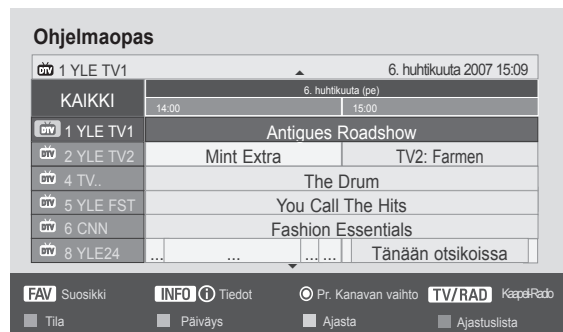



Painikkeen toiminto ohjelmaoppaan 8 päivän tilassa -tilassa

-  **Punainen** EPG-tilan vaihtaminen.
-  **Vihreä** Siirry päivämäärän asetustilaan.
-  **Keltainen** Valitse ajastintallennus/muistutusasetustila.
-  **Sininen** Siirry ajastintallennus/muistutusluettelotilaan.
-  **OK** EPG poistuu, kun siirrytään valittuun ohjelmaan.
-  Valitse ohjelma.
-  Valitse lähetysohjelma.
-  Siirtyminen sivun loppuun ja alkuun.





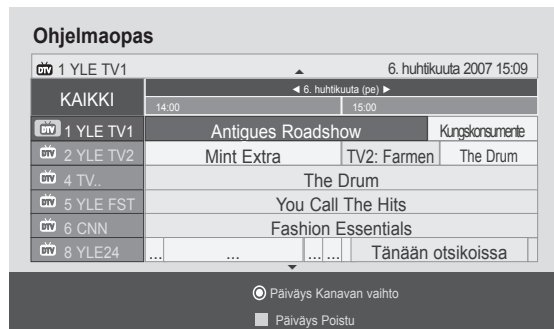

-  **GUIDE** tai  **BACK** tai  **EXIT** EPG-ohjelmaoppaan poistaminenkäytöstä.
-  **TV/RAD** Valitse TV- tai RADIO-ohjelma.
-  **INFO** Tarkat tiedot näkyviin ja pois näkyvistä

Painikkeen toiminto Päivämäärän muuttaminen) -tilassa

-  **Vihreä** Päivämäärä -asetustilan poistaminen käytöstä.
-  **OK** Siirry valittuun päivämäärään.
-  Päivämäärän valinta.
-  Päivämäärä -asetustilan poistaminen käytöstä.
-  tai  tai  EPG-ohjelmaoppaan poistaminen käytöstä.



Painikkeen toiminto Pidempi kuvaus -ruudussa

-  Teksti ylös/alas
-  **Keltainen** Valitse ajastintallennus/muistutusasetustila.
-  tai  Tarkat tiedot näkyviin ja pois näkyvistä.
-  EPG-ohjelmaoppaan poistaminen käytöstä.

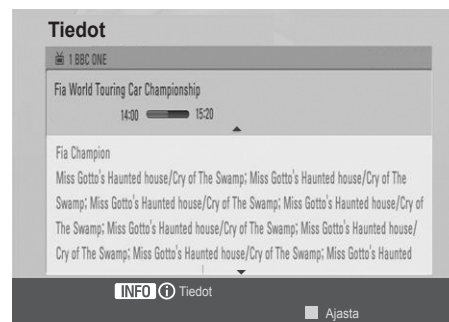

EPG (ELECTRONIC PROGRAMME GUIDE - sähköinen ohjelmaopas) (DIGITAALISESSA TILASSA)

Painikkeen toiminta Tallennus/Muistutusasetustilassa

Määrittää tallennuksen alkamis- tai päättymisaian, ja määrittää muistutusajalle vain alkamisajankohdan lopetusajan jäädessä harmaaksi.

Toiminto on käytössä vain silloin, kun kytkentäsignaalia pin8 käyttävä tallennuslaite on kytketty TV-OUT(AV) -liitäntään SCART-kaapelin avulla.



Siirry Oppaaseen tai Ajustustilaan.



Valitse Tallenna tai Muistuta. Toiminnan asetus.



Valitse päiväys, alkamis/päättymisaika tai ohjelma.



Tallenna Ajustustallennus/Muistutus.

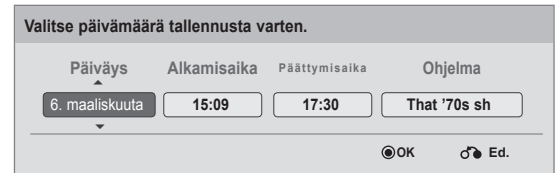

Painikkeen toiminta Ajoitettu luettelo -tilassa

Jos olet luonut ohjelmaluettelon, ajoitettu ohjelma näkyy ajoitettuna aikana myös silloin, jos katsot samaan aikaan toista ohjelmaa.

Ponnahdusikkunan ollessa esillä vain Up/Down/OK/BACK-näppäimet ovat toiminnassa.



Lisää uusi Manuaalinen tallennus -asetustila.



Lisää uusi Ajustinkatselu-asetustila.



tai  Siirtyminen Opas -tilaan.



tai  EPG-ohjelmaoppaan poistaminenkäytöstä.



Valitse haluamasi asetus Muokkaa, Poistatai Poista kaikki.



Valitse **Aikataululuettelo**.



Siirtyminen sivun loppuun ja alkuun.

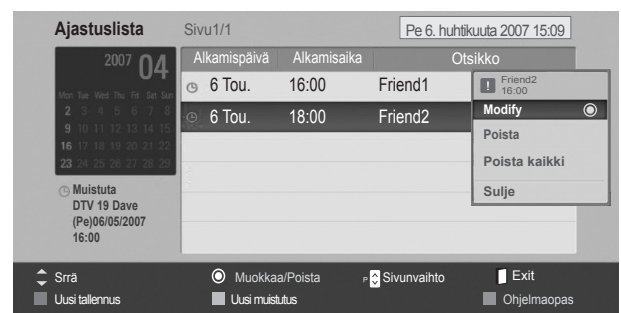

KUVAN HALLINTA

KUVAN KOON (KUVASUHTEEN) HALLINTA

Voit katsoa näyttöä eri kuvamuodoissa: **16:9**, **Vain haku**, **Alkuperäinen**, **Täysi leveys**, **4:3**, **14:9**, **Zoom** ja **Elokuvazoomaus**.

Jos liikkumaton kuva on näytöllä pitkän aikaa, se voi jäädä näyttöön pysyvästi.

Voit säätää suurennussuhdetta \wedge \vee -painikkeella.

Toiminto on käytössä seuraavassa signaalissa.

1   Valitse **Kuvasuhde**.

2  Valitse haluamasi kuvamuoto.

- Voit myös säätää **Kuvasuhde**-asetusta **KUVA**-valikossa.
- Valitse Zoom Setting (Zoomausasetukset) -asetukseksi **14:9**, **Zoom** ja **Elokuvazoomaus** Kuvasuhde-valikosta. Zoomausasetuksen valittamisen jälkeen näyttö palaa pikavalikkoon.

• 16:9

Seuraavan valinnan avulla voit säätää kuvaa suorassasuhteessa vaakasuunnassa siten, että kuva täyttää koko kuvaruudun. Tästä on hyötyä katseltaessa DVD-elokuvia, joiden kuvasuhde on 4:3.



• Vain haku

Seuraava valinta antaa parhaan kuvan laadunmenettämättä mitään alkuperäisestä kuvastakorkeimmalla resoluutiolla.

Huomautus: Jos alkuperäisessä kuvassa onkohinaa, se näkyy kuvan reunalla.

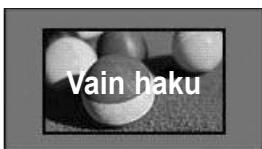

• Alkuperäinen

Kun televisio vastaanottaa laajakuvaisignaalia, signaali muutetaan automaattisesti lähettäväksi kuvamuodoksi.



• Täysi leveys

Kun televisio vastaanottaa laajakulmasignaalin, voit säätää kuvaa suorassa suhteessa vaakasuunnassa tai pystysuunnassa siten, että kuva täyttää koko näytön.

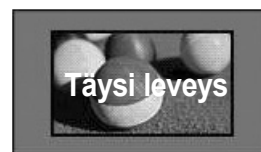

KUVAN HALLINTA

• 4:3

Seuraava valinta näyttää kuvan alkuperäisessä 4:3-tahosuhteessa siten, että vasemmassa jaoikeassa laidassa näkyy harmaa reunus.



• 14 : 9

Voit katsella kuvasuhdetta 14:9 tai tavallista TV-kuvaa tällä kuvasuhteella. 14:9 näyttö näytetään samalla tavalla kuin näyttö 4:3, mutta se suurenee vasemmalle ja oikealle.



• Zoomaa

Seuraavan valinta näyttää kuvan muuttumattomana siten, että kuva täyttää koko kuva-ruudun. Kuvan ylä- ja alaosa kuitenkin rajautuvat pois näkyvistä.



• Elokuvazoomaus

Valitse Elokuvazoomaus, kun haluat suurentaa kuvaa oikeassa mittasuhteessa. Huomautus: Kuva voi vääristyä sitä suurennettaessa tai pienennettäessä.

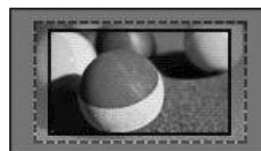

◀ tai ▶ - painike: Säädä Elokuvazoomaus-toiminnolla suurennettavaa aluetta. Säätöalueon 1–16. ▼ tai ▲ - painike: Siirrä näyttöä.

! HUOMAUTUS

- ▶ Komponentti -tilassa voit valita vain vaihtoehdot **4:3**, **16:9** (laajakuva), **14:9**, **Zoom/Elokuvazoomaus**.
- ▶ HDMI-tilassa voit valita **4:3**, **Alkuperäinen**, **16:9** (laajakuva), **14:9**, **Zoom/Elokuvazoomaus**.
- ▶ Voit valita **4:3- ja 16:9** (laajakuva) -kuvasuhteet vain RGB-PC- ja HDMI-PC-tilassa.
- ▶ DTV/HDMI/Komponentti (yli 720p) mode, Vain haku on käytettävissä.
- ▶ Analogisessa/AV-tilassa on täysi laajakuva käytettävissä.

OHJATTU KUVATOIMINTO

Tällä toiminnolla voit säätää alkuperäisen kuvan kuvanlaatua.

Kalibroi muun muassa näytön laatua säätämällä mustan ja valkoisen tasoja. Käyttäjät voivat kalibroida näytön laatua helposti toimimalla ohjeiden mukaan.

Kun säädät näytön asetukseksi Matala, Suositus tai Korkea, näet muuttuneen tuloksen esimerkkinä.

RGB-PC / HDMI-PC -tilassa Color (Väri)-, Tint (Sävy)- ja H/V Sharpness (Vaaka- ja pystyterävyys) -arvoja ei oteta käyttöön.

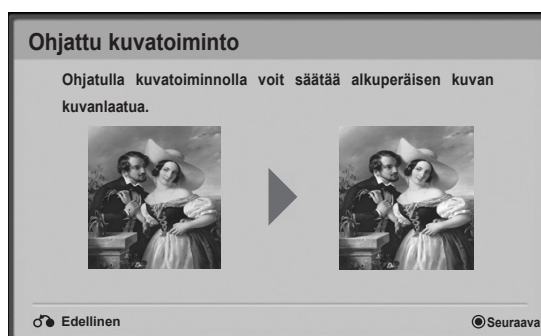

Valitse **KUVA**.

- Jos keskeytät asetusten määrittämisen ennen viimeistä vaihetta, niitä ei oteta käyttöön.
- Säättöarvo tallennetaan nimellä **Edistynyt 1**.



Valitse **Ohjattu kuvatoiminto**.

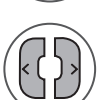

Säädä asetuksia **Mustan taso, Valkoisen taso, Väri, Sävy, Vaakaterävyys, Pystyterävyys, Värin lämpö, Dynaaminen kontrasti, Väritaso, Taustavalo**.



Valitse tulolähde, jonka asetuksia muutetaan.



- Sulje valikkoikkuna painamalla **MENU**- tai **EXIT**-painiketta.
- Siirry edelliseen valikkonäyttöön painamalla **BACK** (takaisin) -painiketta.

KUVAN HALLINTA

e^o VIRRANSÄÄSTÖ

Se vähentää television virrankulutusta.





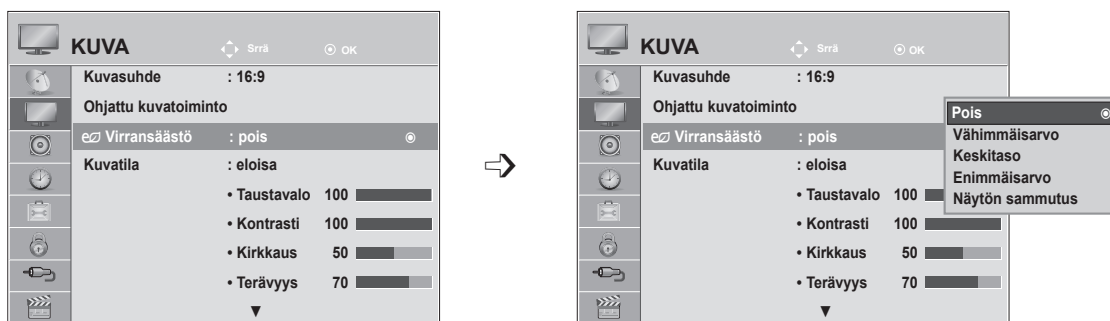

Tehdasasetus on säädetty mukavalle kotona tapahtuvan katselun tasolle.

Voit lisätä näytön kirkkautta säätämällä **Energy Saving** (virransäästö) -tasoa tai määrittämällä **Kuvatila**-asetuksen.

Kun säädät Energy Saving (Virransäästö) -asetusta MHEG-tilassa, Energy Saving (Virransäästö) -asetus otetaan käyttöön MHEG-tilan asetusten määrittämisen jälkeen.

Videon mykistys -asetuksen valitseminen radiokanavan ollessa viritettynä vähentää virrankulutusta.



-   Valitse **KUVA**.
-   Valitse **e^o Virransäästö**.
-   Valitse **Pois**, **Vähimmäisarvo**, **Keskitaso**, **Enimmäisarvo** tai **Näytön sammutus**.
- 

- Sulje valikkoikkuna painamalla **MENU**- tai **EXIT**-painiketta.
- Siirry edelliseen valikkonäyttöön painamalla **BACK** (takaisin) -painiketta.



- Kun kytket näytön pois päältä, näyttö sammuu kolmen sekunnin kuluttua ja Näyttö pois -toiminto käynnistyy. Tällöin TV:n automaattinen sammutus on poissa käytöstä.
- **Tämä toiminto voidaan valita myös kaukosäätimen Virransäästö -painikkeella.**
- Jos haluat palata Videon mykistys -tilasta, paina mitä tahansa painiketta.

KUVAN ESIASETUKSET

Kuvatila - esiasetus

Eloisa	Lisää kuvan eloisuutta vahvistamalla kontrastia, kirkkautta, väriä ja terävyyttä.
Normaali	Yleisin näytön tila.
Elokuva	Optimoi videon elokuvien katselua varten.
Urheilu	Optimoi videon urheilutapahtumien katselua varten.
Peli	Optimoi videon pelien pelaamista varten.



- 1   Valitse **KUVA**.
- 2   Valitse **Kuvatila**.
- 3   Valitse **Eloisa, Normaali, Elokuva, Urheilu** tai **Peli**
- 4 

- Sulje valikkoikkuna painamalla **MENU**- tai **EXIT**-painiketta.
- Siirry edelliseen valikkonäyttöön painamalla **BACK** (takaisin) -painiketta.

- **Kuvatila**-asetus määrittää televisiokuvan parhaan mahdollisen ulkoasun. Valitse **Kuvatila**-valikosta valmiiksi määritetty arvo ohjelman tyyppin mukaan.
- Voit säätää kuvatilaa myös **Q. Menu** (Pikavalikko) -valikossa.

KUVAN HALLINTA

MANUAALINEN KUVIEN SÄÄTÖ

Kuvatila - Käyttäjän asetus

Taustavalo

Voit säätää näytön kirkkautta säätämällä LCD-paneelin kirkkautta. Suosittelemme taustavalon säätämistä television kirkkautta määrittettäessä.

Kontrasti

Säätää kuvan tummimpien ja vaaleimpien osien välistä signaalitasoa. Voit käyttää kontrastia, kun kuvan kirkas osa on kyllästehty.

Kirkkaus

Säätää kuvan signaalin perustasoa.

Terävyys

Säätää kuvan tummien ja vaaleiden osien reunojen terävyyttä. Mitä matalampi taso, sitä pehmeämpi kuva.

Väri

Säätää kaikkien värien voimakkuutta.









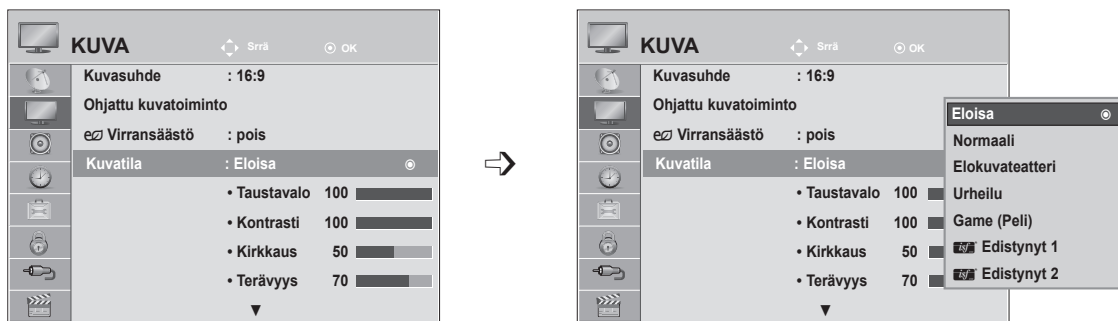

Sävy

Säätää punaisen ja vihreän värin tasapainoa.

Väriämpötila

Säädä lämpimälle, kun haluat korostaa lämpimiä värejä kuten punaista, tai säädä viileälle, kun haluat kuvasta sinertävän.



-   Valitse **KUVA**.
-   Valitse **Kuvatila**.
-   Valitse **Eloisa, Normaali, Elokuva, Urheilu tai Peli**
-   Valitse **Taustavalo, Kontrasti, Kirkkaus, Terävyys, Väri, Sävy tai Väriin lämpö**.
-   Tee tarvittavat muutokset.

- Sulje valikkoikkuna painamalla **MENU**- tai **EXIT**-painiketta.
- Siirry edelliseen valikkonäyttöön painamalla **BACK** (takaisin) -painiketta.

! HUOMAUTUS

- ▶ Väriä ja sävyä ei voi säätää RGB-PC/HDMI-PC-tilassa.
- ▶ Kun Edistynyt 1/2 on valittuna, voit valita **Taustavalo, Kontrasti, Kirkkaus, Vaakaterävyys, Pystyterävyys, Väri** tai **Värisävy**.







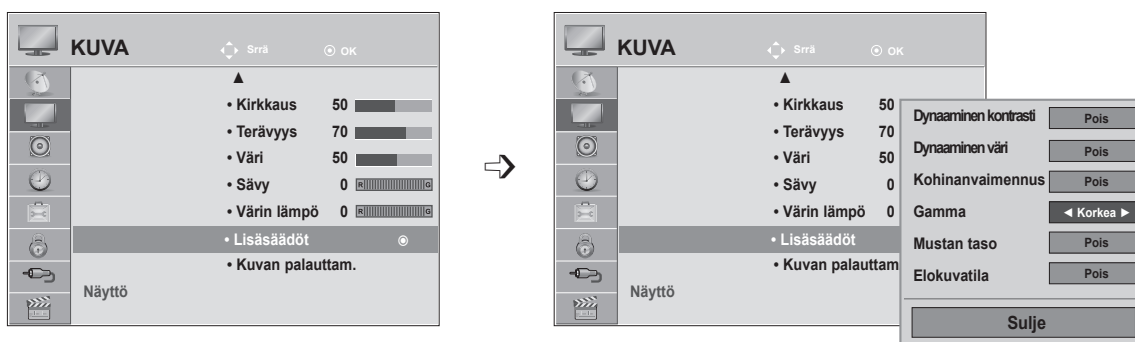

KUVANPARANNUSTEKNIikka

Voit kalibroida näytön jokaiselle kuvatilalle erikseen tai määrittää videoarvon erityisen videonäytön mukaan.

Voit määrittää jokaiselle tulolle eri videoarvon.

Jos haluat **Kuvan palauttam.** oletusarvoisen näytön jokaisen videotilan säätämisen jälkeen, palauta kukin **Kuvatila** erikseen.



- 1   Valitse **KUVA**.
- 2   Valitse **Lisäsäädöt**.
- 3   Valitse **Dynaaminen kontrasti, Dynaaminen väri, Kohinanvaimennus, Gamma, Mustan taso tai Elokuvatila.** (Katso s. 73 – 74)
- 4   Valitse haluamasi lähde.

- Sulje valikkoikkuna painamalla **MENU**- tai **EXIT**-painiketta.
- Siirry edelliseen valikkonäyttöön painamalla **BACK** (takaisin) -painiketta.

KUVAN HALLINTA

EDISTYNYT KUVAN HALLINTA

Luokkiin **Edistynyt 1** ja **Edistynyt 2** jako tuo lisää luokkia, joita käyttäjät voivat määrittää haluamallaan tavalla parhaan kuvan laadun tuottamiseksi.

Tämä auttaa myös ammattitasoista käyttäjää optimoimaan television suorituskyvyn tiettyjä videoita käytettäessä.

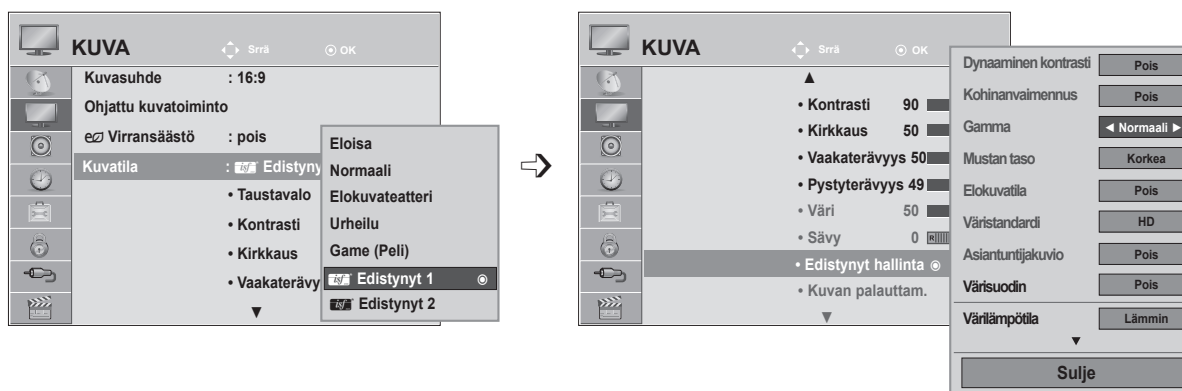

-   Valitse **KUVA**.
-   Valitse **Kuvatila**.
-   Valitse  **Edistynyt 1** tai  **Edistynyt 2**.
-   Valitse **Edistynyt hallinta**.
-   Valitse haluamasi lähde.
-  Tee tarvittavat muutokset.

- Sulje valikkoikkuna painamalla **MENU**- tai **EXIT**-painiketta.
- Siirry edelliseen valikkonäyttöön painamalla **BACK** (takaisin) -painiketta.

Dynaaminen kontrasti (Pois/Matala/Korkea)	<ul style="list-style-type: none"> ■ Säätää kontrastia pitääkseen sen parhaalla mahdollisella tasolla näytön kirkkauden mukaan. Kuvaa parannetaan vaaleiden kohtien vaalennuksen ja tummien kohtien tummennuksen avulla.
Dynaaminen väri (Pois/Matala/Korkea)	<ul style="list-style-type: none"> ■ Säätää näytön värejä siten, että ne näyttävät eloisammilta, rikkaammilta ja selkeämmiltä. Tämä toiminto parantaa sävyjä, kylläisyyttä ja valoisuutta siten, että punaiset, siniset, vihreät ja valkoiset näyttävät entistä eloisammilta.
Kohinanvaimennus (Pois/Matala/Normaali/ Korkea)	<ul style="list-style-type: none"> ■ Vähentää näytön kohinaa heikentämättä kuvan laatua.
Gamma (Matala/Normaali/Korkea)	<ul style="list-style-type: none"> ■ Voit säätää kuvan tummien ja keskiharmaiden alueiden kirkkautta. <ul style="list-style-type: none"> • Matala: tekee kuvan tummista ja keskiharmaista alueista kirkkaampia. • Normaali: esittää alkuperäiset kuvan tasot. • Korkea: tummentaa kuvan tummia ja keskiharmaita alueita.
Mustan taso (Matala/Korkea/ Automaattinen)	<ul style="list-style-type: none"> • Matala: näyttökuva tummenee. • Korkea: näyttökuva vaalenee. • Auto: ymmärtää näytön mustan tason ja asettaa sen automaattisesti korkealle tai matalalle. ■ Aseta näytön mustan taso sopivalle tasolle. ■ Tätä toimintoa käytettäessä voit valita Matala tai Korkea seuraavissa tiloissa AV(NTSC-M), HDMI tai Komponentti. Muussa tapauksessa Mustan taso -asetukseksi valitaan Automaattinen.
Elokuvatila (Päällä/Pois)	<ul style="list-style-type: none"> ■ Voit nauttia elokuvamaisesta videoelämyksestä poistamalla värinän. ■ Käytä tätä toimintoa elokuvia katsellessa.
Väristandardi (SD/HD)	<ul style="list-style-type: none"> ■ Muuntaa eri videoiden värin HD-väriksi. Toiminto on määritetty SD-videon (BT-601) ja HD-videon (BT-709) väriformaatile.

KUVAN HALLINTA

Asiantuntijakuviot (Pois/Edistynyt 1/Edistynyt 2)	<ul style="list-style-type: none">■ Tätä tarvitaan edistyneissä säädöissä.■ Tämä toiminto otetaan käyttöön valitsemalla Kuvatila -asetukseksi Asiantuntija DTV:tä katsellessa.
Värisuodin (Pois/Punainen/Vihreä/Sininen)	<ul style="list-style-type: none">■ Tämä toiminto suodattaa videon värejä. RGB-suodattimen avulla voit määrittää värikylläisyyden ja sävyt tarkasti.
Väriämpötila (Normaali/Lämmin/Kylmä)	<ul style="list-style-type: none">■ Tämä toiminto säätää näytön yleisiä värejä haluamallasi tavalla.<ul style="list-style-type: none">a. • Menetelmä: 2 pistettä<ul style="list-style-type: none">• vio: Sisempi/Ulompi• Kontrasti punainen/vihreä/sininen, kirkkaus punainen/vihreä/sininen: Säätöalue on -50 - +50.b. • Menetelmä: 10 pisteen IRE<ul style="list-style-type: none">• Kuvio: Sisempi/Ulompi• IRE (Institute of Radio Engineers) on yksikkö, jolla näytetään video-signaalin koko ja sen asetukseksi voidaan määrittää 10, 20, 30 - 100. Voit säätää punaista, vihreää tai sinistä kunkin asetuksen mukaan.• Punainen/Vihreä/Sininen: Säätöalue on -50 - +50.
Värienhallintajärjestelmä	<ul style="list-style-type: none">■ Kyseessä on ammattilaisten käyttämä työkalu, jolla tehdään säätöjä testauskuvioita käyttäen. Se ei vaikuta muihin väreihin, mutta sillä voidaan valikoiden säätää 6 värialueita (punainen/vihreä/sininen/syaani/magenta/keltainen). Värierot eivät ehkä näy, vaikka teet yleisiä kuvasäätöjä.■ Säätää punaista, vihreää, sinistä, keltaista, syaania ja magentaa.<ul style="list-style-type: none">• Väri punainen/vihreä/sininen/keltainen/syaani/magenta : säätöalue on - 30 - +30.• Sävy punainen/vihreä/sininen/keltainen/syaani/magenta): säätöalue on -30 - +30.■ Tämä ominaisuus ei ole käytettävissä RGB-PC- tai HDMI (PC) -tilassa.

KUVAN PALAUTTAMINEN

Valittujen kuvatiilojen asetukset palautetaan tehdasasetuksiin.

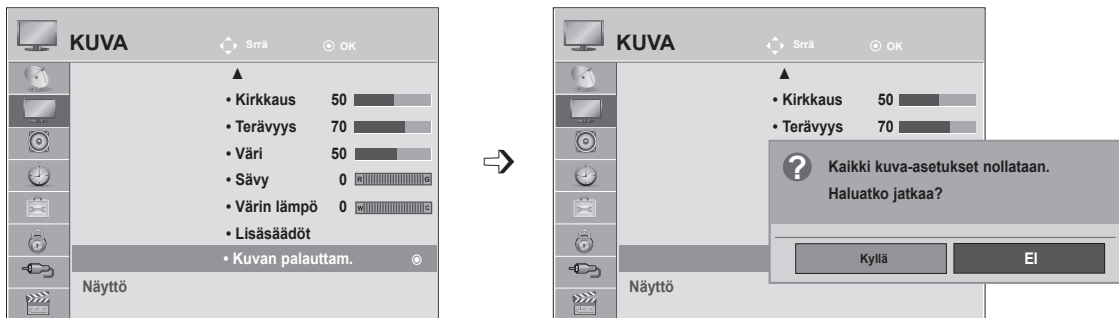

- 1   Valitse **KUVA**.
- 2   Valitse **Kuvan palauttam.**
- 3   Valitse **Kyllä** tai **Ei**.
- 4 

- Sulje valikkoikkuna painamalla **MENU**- tai **EXIT**-painiketta.
- Siirry edelliseen valikkonäyttöön painamalla **BACK** (takaisin) -painiketta.

KUVAN HALLINTA





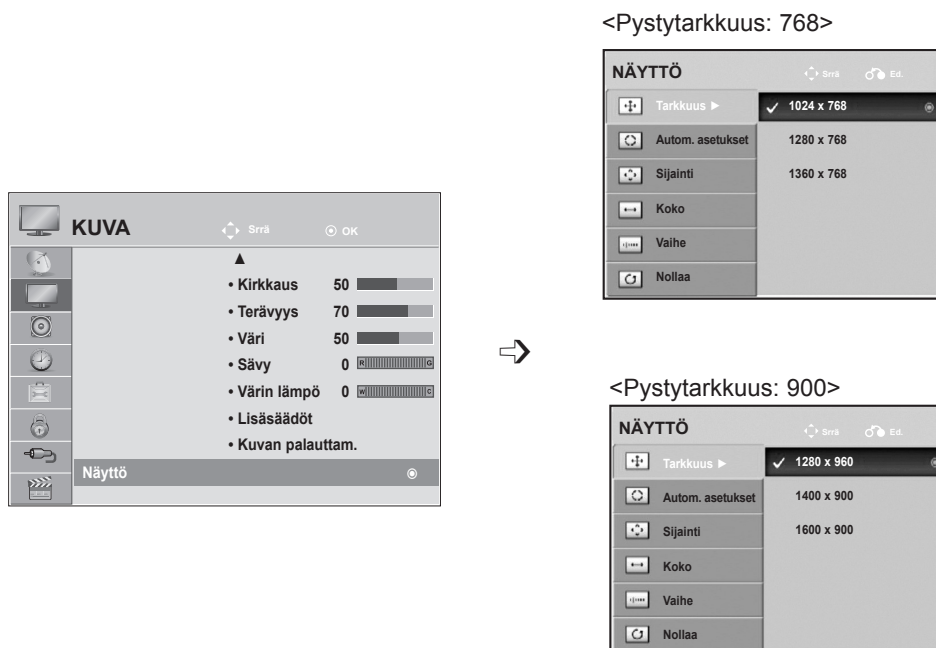

KUVARUUDUN ASETUKSET PC-TILASSA

Tarkkuuden valitseminen

Voit katsoa normaalia kuvaa valitsemalla saman RGB-tilan ja PC-tilan tarkkuuden.

Tämä toiminto on käytettävissä seuraavissa tiloissa: RGB[PC].



- 1   Valitse **KUVA**.
- 2   Valitse **Näyttö**.
- 3   Valitse **Tarkkuus**.
- 4   Valitse haluamasi tarkkuus.
- 5 

- Sulje valikkoikkuna painamalla **MENU**- tai **EXIT**-painiketta.
- Siirry edelliseen valikkonäyttöön painamalla **BACK** (takaisin) -painiketta.

Automaattinen asetus (vain RGB [PC] -tilassa)

Tämä toiminto säätää kuvan sijainnin automaattisesti ja vähentää kuvan värinää. Jos kuva ei ole säätämisen jälkeenkään aivan moitteeton, televisiossa ei ole vikaa, vaan se tarvitsee lisäsäätämistä.

Automaattinen asetus

Tämä toiminto säätää sijainnin näytössä, kellon ja vaiheen automaattisesti. Kuva on epävakaana muutamana sekunnin ajan, kun asetuksia määritetään automaattisesti.

1. OSD-valikkonäytön käyttö

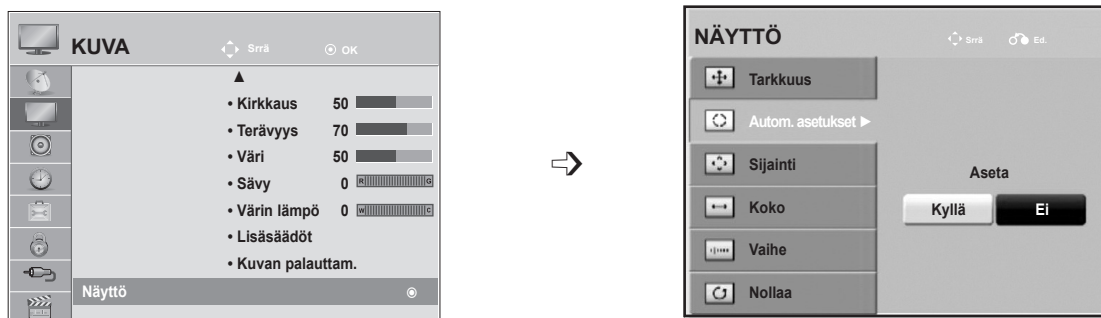

- 1   Valitse **KUVA**.
- 2   Valitse **Näyttö**.
- 3   Valitse **Autom. asetukset**.
- 4   Valitse **Kyllä**.
- 5  Suorita **Autom. asetukset**.

- Jos kuvan sijainti ei ole vielä oikea, valitse automaattisäätö uudelleen.
- Jos kuvaa on säädettävä uudelleen automaattisen säätämisen jälkeen RGB (PC) -tilassa, voit säätää sijainnin, koon tai vaiheen.

- Sulje valikkoikkuna painamalla **MENU**- tai **EXIT**-painiketta.
- Siirry edelliseen valikkonäyttöön painamalla **BACK** (takaisin) -painiketta.

KUVAN HALLINTA

2. Autom. asetusten käyttö (Remocon)

Toiminto on käytettävissä vain RGB-signaaleja varten.

<M1962DP>



Paina **Autom. asetukset**.

Automaattinen käynnissä

<1360 x 768 Tarkkuus>

Automaattinen käynnissä
Optimaalisen kuvan saamiseksi
muuta tarkkuus 1360 x 768

<Muut tarkkuudet>

<M2062DP>



Paina **Autom. asetukset**.

Automaattinen käynnissä

<1600 x 900 Tarkkuus>

Automaattinen käynnissä
Optimaalisen kuvan saamiseksi
muuta tarkkuus 1600 x 900

<Muut tarkkuudet>

<M2262DP/M2362DP/M2762DP>



Paina **Autom. asetukset**.

Automaattinen käynnissä

<1920 x 1080 Tarkkuus>

Automaattinen käynnissä
Optimaalisen kuvan saamiseksi
muuta tarkkuus 1920 x 1080

<Muut tarkkuudet>

Näytön sijainnin, koon ja vaiheen säätäminen.

Jos kuva ei ole selkeää automaattisen säädön jälkeen ja erityisesti jos merkit värisevät, säädä kuvan asentoa manuaalisesti.

Tämä toiminto on käytettävissä seuraavissa tiloissa: RGB[PC].

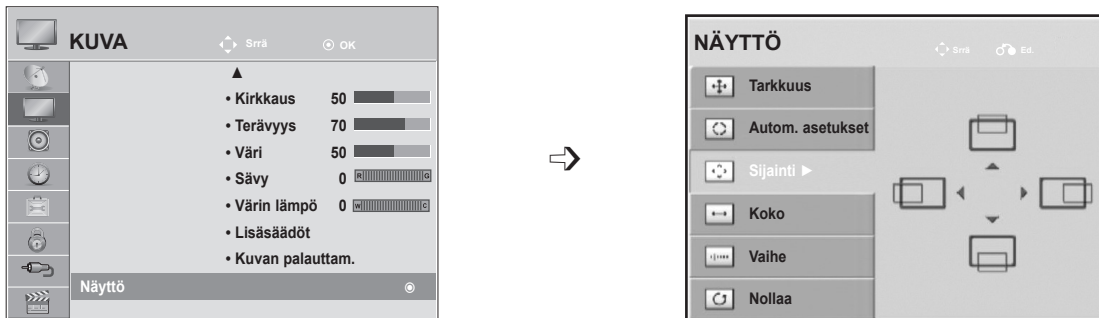

- 1   Valitse **KUVA**.
- 2   Valitse **Näyttö**.
- 3   Valitse **Sijainti**, **Koko** tai **Vaihe**.
- 4    Tee tarvittavat muutokset.
- 5 

- Sulje valikkoikkuna painamalla **MENU**- tai **EXIT**-painiketta.
- Siirry edelliseen valikkonäyttöön painamalla **BACK** (takaisin) -painiketta.







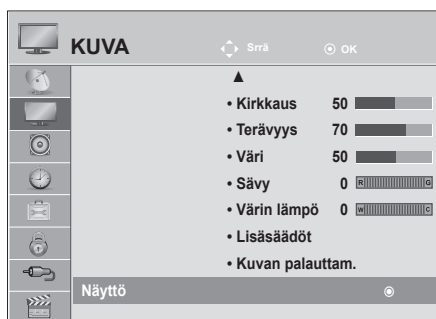

KUVAN HALLINTA

Näytön asetusten palauttaminen

Palauttaa **Position (Sijainti)**-, **Size (Koko)**- ja **Phase (Vaihe)**-asetusten tehdasasetukset.

Tämä toiminto on käytettävissä seuraavissa tiloissa: RGB[PC].



- 1   Valitse **KUVA**.
- 2   Valitse **Näyttö**.
- 3   Valitse **Nollaa**.
- 4   Valitse **Kyllä**.
- 5  Suorita **Nollaus**.

- Sulje valikkoikkuna painamalla **MENU**- tai **EXIT**-painiketta.
- Siirry edelliseen valikkonäyttöön painamalla **BACK** (takaisin) -painiketta.

ÄÄNEN HALLINTA

ÄÄNEN AUTOMAATTINEN SÄÄTÖ

Automaattinen äänenvoimakkuus säilyttää automaattisesti saman äänenvoimakkuustason, kun kanavia vaihdetaan.

Koska jokaisella ohjelmalla lähettävällä asemalla on omat signaaleja koskevat ehtonsa, äänenvoimakkuutta on mahdollisesti säädettävä kanavaa vaihdettaessa. Tämän toiminto säätää jokaisen ohjelman äänenvoimakkuutta automaattisesti, minkä ansiosta käyttäjät voivat nauttia tasaisesta äänenvoimakkuustasosta.

Jos äänenlaatu tai -voimakkuus ei ole haluamallasi tasolla, suosittelemme erillisen kotiteatterijärjestelmän tai vahvistimen käyttöä, jolla laite voidaan mukauttaa erilaisiin käyttöympäristöihin.

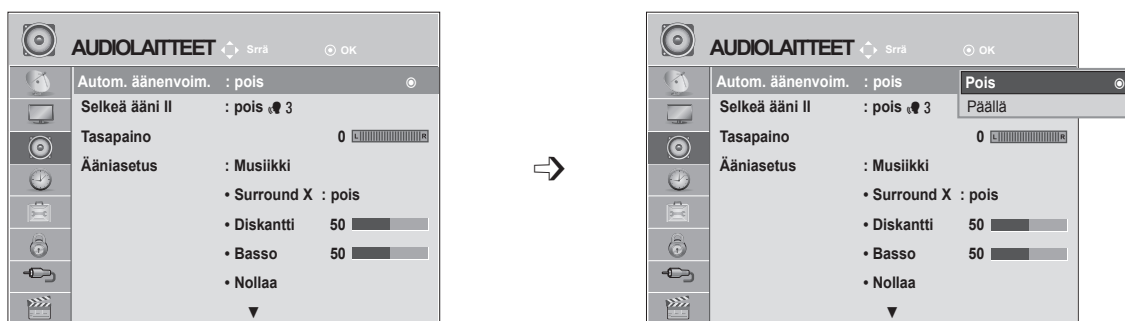

- 1   Valitse **ÄÄNI**.
- 2   Valitse **Autom. äänenvoim.**
- 3   Valitse **Päällä** tai **Pois**.
- 4 

- Sulje valikkoikkuna painamalla **MENU**- tai **EXIT**-painiketta.
- Siirry edelliseen valikkonäyttöön painamalla **BACK** (takaisin) -painiketta.

ÄÄNEN HALLINTA

SELKEÄ ÄÄNI II

Ihmisäänen erottelun vuoksi muista äänistä, tämä toiminto helpottaa käyttäjää kuulemaan ihmisäänet paremmin.

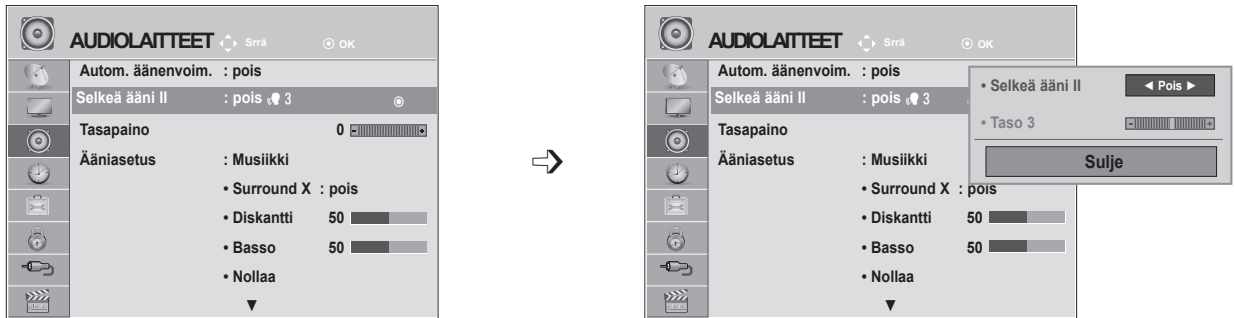

- 1   Valitse **ÄÄNI**.
- 2   Valitse **Selkeä ääni II**.
- 3   Valitse **Päällä** tai **Pois**.

- Jos valitset "**Päällä**" toiminnolle **Selkeä ääni II**, **Surround X** -ominaisuus ei ole käytössä.
- Valitse tasoksi -6 - +6.

Selkeä ääni -tason säätäminen, kun asetuksena on Käytössä

- 4   Valitse **Taso**.
- 5   Tee haluamasi säätö.

- Sulje valikkoikkuna painamalla **MENU**- tai **EXIT**-painiketta.
- Siirry edelliseen valikkonäyttöön painamalla **BACK** (takaisin) -painiketta.

TASAPAINO

Voit säätää kaiuttimien äänen tasapainoa haluamallesi tasolle.

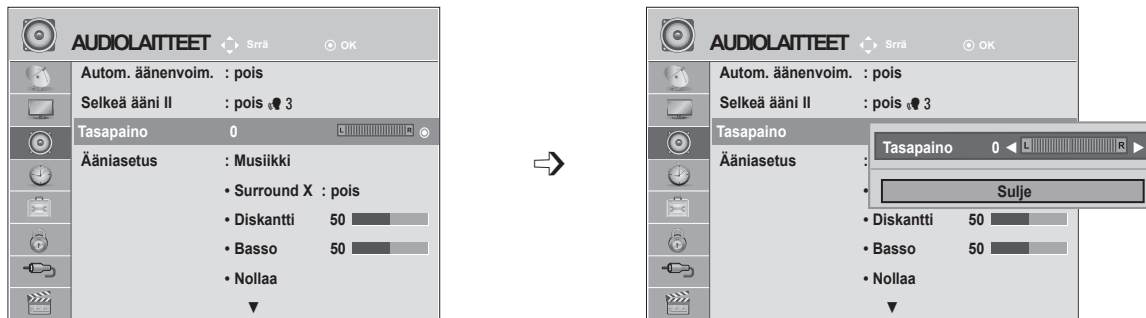

- 1   Valitse **ÄÄNI**.
- 2   Valitse **Tasapaino**.
- 3   Tee haluamasi säätö.

- Sulje valikkoikkuna painamalla **MENU**- tai **EXIT**-painiketta.
- Siirry edelliseen valikkonäyttöön painamalla **BACK** (takaisin) -painiketta.

ÄÄNEN HALLINTA

ÄÄNEN ESIASETUKSET - ÄÄNITILA

Voit valita ääniasetukseksi vaihtoehdon **Normaali**, **Musiikki**, **Elokuvateatteri**, **Urheilu** tai **Peli** sekä säätää **Diskantti- ja Basso**-asetuksia.

Ääniasetustoiminnolla voit nauttia parhaasta mahdollisesta äänestä ilman, että sinun täytyy tehdä mitään erityisiä säätöjä, koska televisio asettaa sopivat ääniasetukset ohjelman sisällön mukaan.

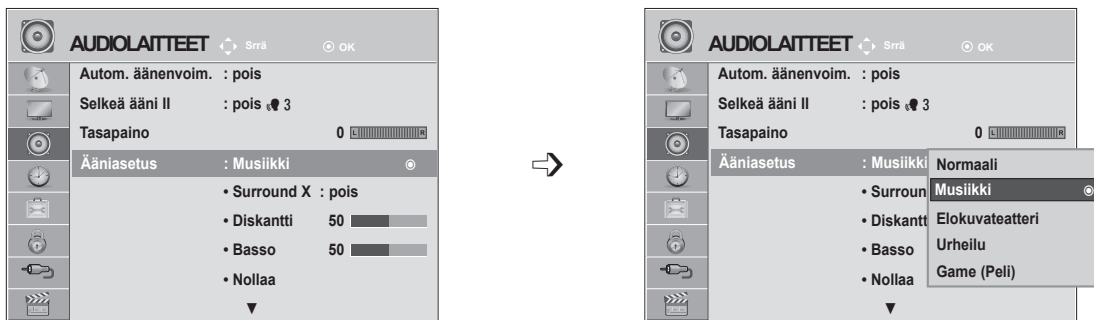

Ääniasetukset **Normaali**, **Musiikki**, **Elokuva**, **Urheilu** ja **Peli** on määritetty tehtaalla tuottamaan paras mahdollinen äänenlaatu.

- Normaali** Tarjoaa normaalilaatuisen äänen.
- Musiikki** Optimoii äänen musiikin kuuntelua varten.
- Elokuva** Optimoii äänen elokuvien katselua varten.
- Urheilu** Optimoii äänen urheilutapahtumien katselua varten.
- Peli** Optimoii äänen pelien pelaamista varten.



1   Valitse **ÄÄNI**.

2   Valitse **Äänitila**.

3   Valitse **Normaali, Musiikki, Elokuva, Urheilu tai Peli**.









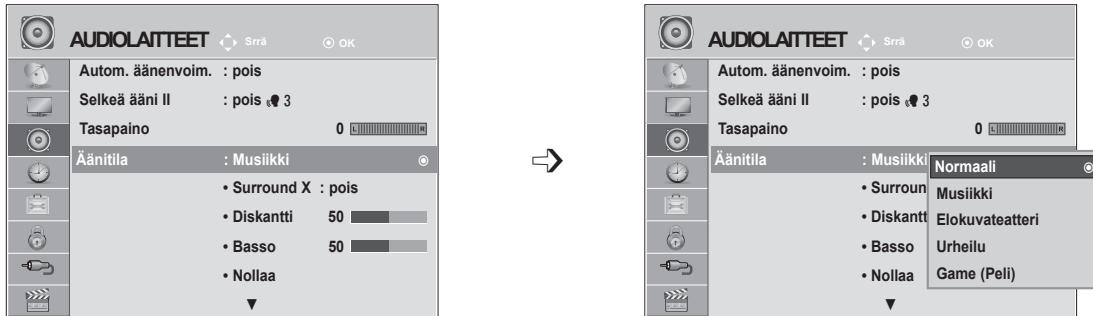

4 

• Voit säätää **Ääniasetustilaa** myös **Q. Menu** -pikavalikossa

- Sulje valikkoikkuna painamalla **MENU**- tai **EXIT**-painiketta.
- Siirry edelliseen valikkonäyttöön painamalla **BACK** (takaisin) -painiketta.

ÄÄNEN ESIASETUKSET - KÄYTTÄJÄTILA



- 1   Valitse **ÄÄNI**.
- 2   Valitse **Äänitila**.
- 3   Valitse **Normaali, Musiikki, Elokuva, Urheilu** tai **Peli**.
- 4   Valitse **Diskantti** tai **Basso**.
- 5   Aseta haluamasi äänen taso.

Surround X

Tämä vaihtoehto saa äänen kuulostamaan mahdollisimman todentuntuiselta. Parantaa äänen syvyyttä ja kirkkautta maksimoimalla tiläänivaikutelman.

- 1   Valitse **ÄÄNI**.
- 2   Valitse **Surround X**.
- 3   Valitse **Päällä** tai **Pois**
- 4 

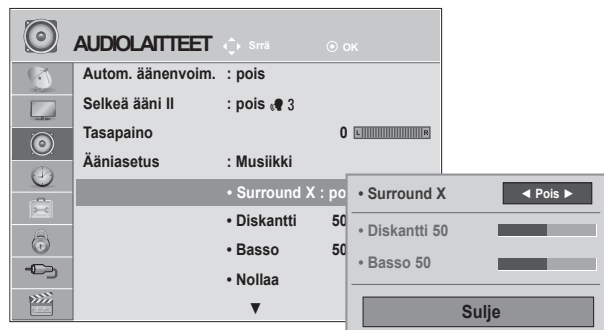

- Sulje valikkoikkuna painamalla **MENU**- tai **EXIT**-painiketta.
- Siirry edelliseen valikkonäyttöön painamalla **BACK** (takaisin) -painiketta.

ÄÄNEN HALLINTA

ÄÄNEN NOLLAUS

Valitun äänitilan asetukset palautuvat tehdasasetuksiin.

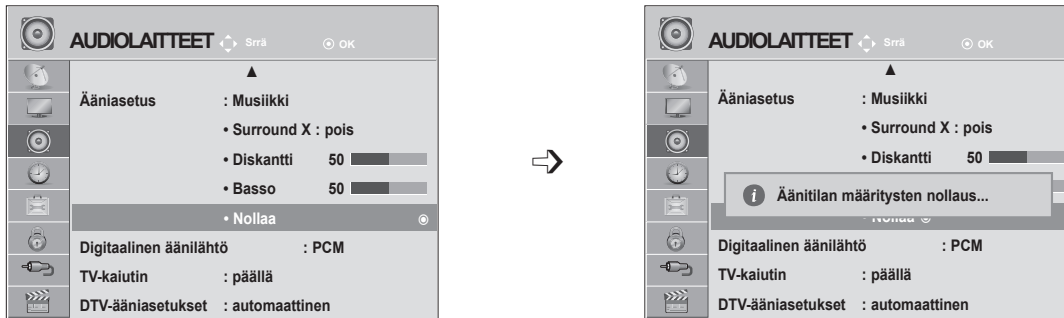

- 1   Valitse **ÄÄNI**.
- 2   Valitse **Nollaa**.
- 3  Alusta säädetty arvo.

- Sulje valikkoikkuna painamalla **MENU**- tai **EXIT**-painiketta.
- Siirry edelliseen valikkonäyttöön painamalla **BACK** (takaisin) -painiketta.

DIGITAALINEN ÄÄNILÄHTÖ

Tämän toiminnon avulla voit valita haluamasi Digital Audio Output -lähdön.

Tämä televisio voi tuottaa Dolby Digital -äänen vain Dolby Digital -ääntä lähettävällä kanavalla.

Kun Dolby Digital on käytettävissä ja Auto (Automaattinen) -vaihtoehto valitaan Digital Audio Out (Digitaalinen äänilähtö) -valikosta, SPDIF Output (SPDIF-lähtö) (Sony Philips Digital InterFace) tuotetaan Dolby Digital -muodossa.

Kun Dolby Digital ei ole käytettävissä ja Auto (Automaattinen) -vaihtoehto valitaan Digital Audio Out (Digitaalinen äänilähtö) -valikosta, SPDIF Output (SPDIF-lähtö) tuotetaan PCM (Pulse-code modulation)-muodossa.

Jos Dolby Digital -ääntä lähettävällä kanavalla on valittu sekä Dolby Digital -ääni että lähetyksen kieli, vain Dolby Digital toistetaan.

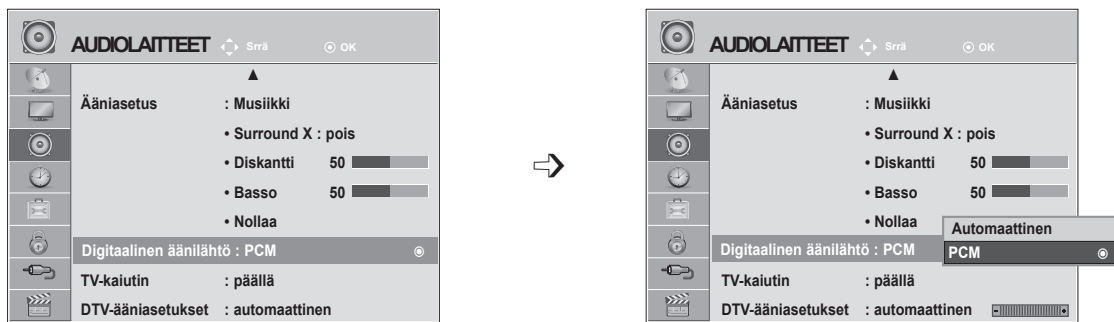

- 1 Valitse **ÄÄNI**.
- 2 Valitse **Digitaalinen äänilähtö**.
- 3 Valitse **Automaattinen** tai **PCM**.
- 4



Valmistettu Dolby Laboratoriesin lisenssillä. Dolby ja kaksois-D-symboli ovat Dolby Laboratoriesin tavaramerkkejä.

- Jotkin DVD-soittimet eivät ehkä toista SPDIFääntä HDMI-tilassa. Valitse siinä tapauksessa DVD-soittimessa digitaalisen äänen tuloksi PCM. (HDMI-tilassa ei tueta Dolby Digital Plus -toimintoa.)

Kohde	Äänitulo	Digitaalinen äänilähtö
Automaattinen (kaiutin käytössä)	MPEG Dolby Digital Dolby Digital Plus HE-AAC	PCM Dolby Digital Dolby Digital PCM
Automaattinen (kaiutin ei käytössä)	MPEG Dolby Digital Dolby Digital Plus HE-AAC	PCM Dolby Digital Dolby Digital Dolby Digital
PCM	PCM	PCM

- Sulje valikkoikkuna painamalla **MENU**- tai **EXIT**-painiketta.
- Siirry edelliseen valikkonäyttöön painamalla **BACK** (takaisin) -painiketta.

ÄÄNEN HALLINTA

TELEVISION KAIUTTIMIEN KÄYTTÖNOTTO JA KÄYTÖSTÄ POISTO

Voit säätää sisäisen kaiuttimen tilaa.

AV, Komponentti, RGB ja HDMI tai **HDMI ja HDMI-DVI**-kaapelin tiloissa, TV-kaiutin voi olla toiminnallinen vaikka videosignaalia ei löydy.

Jos haluat käyttää ulkoista hifi-stereojärjestelmää, poista television sisäinen kaiutin käytöstä.

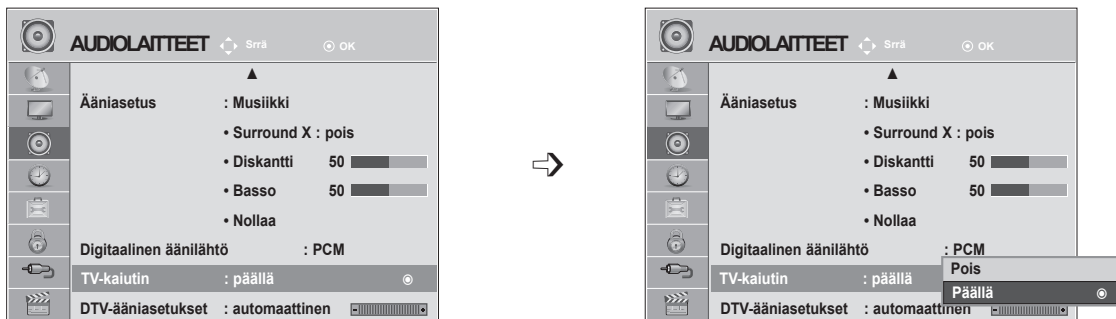

- 1   Valitse **ÄÄNI**.
- 2   Valitse **TV-kaiutin**.
- 3   Valitse **Päällä** tai **Pois**.
- 4 

- Sulje valikkoikkuna painamalla **MENU**- tai EXIT-painiketta.
- Siirry edelliseen valikkonäyttöön painamalla **BACK** (takaisin) -painiketta.

! HUOMAUTUS

- ▶ Kun television kaiutin on sammutettu Simplink-kotiteatterin ollessa käytössä, äänilähdöksi valitaan automaattisesti kotiteatterin kaiutin, mutta kun television kaiutin käynnistetään, ääni kuuluu television kaiuttimesta.
- ▶ Jotkin **AUDIO (Ääni)** -kohdan asetukset poistetaan käytöstä, kun TV Speaker (Television kaiutin) -asetukseksi valitaan Pois (Ei käytössä).

DTV AUDIO (DTV-ÄÄNI) -ASETUS (VAIN DIGITAALISESSA TILASSA)

Kun tulosignaali on useita erilaisia äänityyppejä, tämän toiminnon avulla voit valita niistä haluamasi.

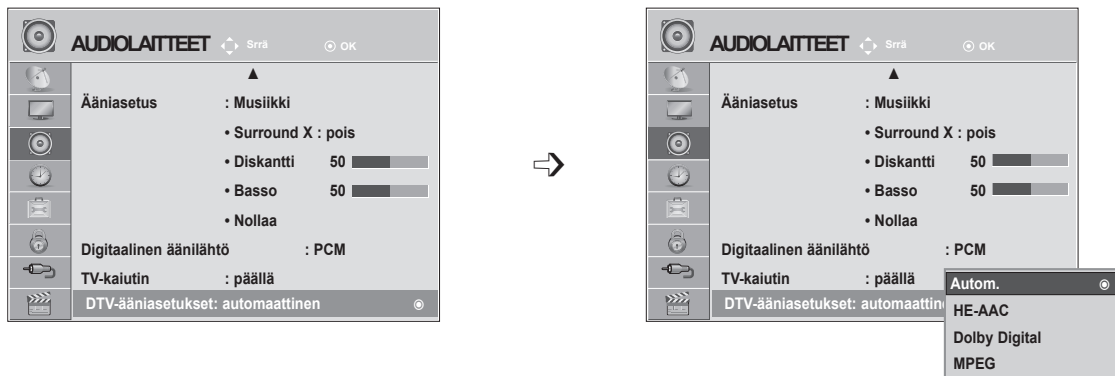

- 1   Valitse **ÄÄNI**.
- 2   Valitse **DTV-ääniasetukset**.
- 3   Valitse **Autom.**, **HE-AAC**, **Dolby Digital** tai **MPEG**.
- 4 

- Sulje valikkoikkuna painamalla **MENU**- tai **EXIT**-painiketta.
- Siirry edelliseen valikkonäyttöön painamalla **BACK** (takaisin) -painiketta.

- **Autom.:** automaattiset ulostulot järjestyksessä **HE - AAC** ► **Dolby Digital** ► **MPEG**.
- **HE-AAC**, **Dolby Digital**, **MPEG:** käyttäjät voivat valita haluamansa äänityypin.
Jos asetukseksi valitaan **MPEG**, äänilähtönä on aina MPEG.
Jos **MPEG** ei ole tuettuna, **HE - AAC** ja **Dolby Digital** valitaan tässä järjestyksessä.
- Katso s. 100 (Audiokielen valinta)

ÄÄNEN HALLINTA

I/II

Stereo / kaksikanavaääni (Vain analogisessa tilassa)

Kun ohjelma on valittu, aseman äänitiedot näkyvät ohjelmanumeron ja aseman nimen yhteydessä.



Lähetys	Kuvaruutunäyttö
Mono	MONO
Stereo	STEREO
Kaksiääni	DUAL I , DUAL II , DUAL I + II

■ Monoäänen valinta

Jos stereosignaali on heikko stereovastaanotossa, voit vaihtaa monoääneen. Monovastaanotto parantaa äänen kirkkautta.

■ Kielen valinta kaksikielisyksissä

Jos ohjelmaa voidaan vastaanottaa kahdella kielellä (kaksikielisyys), voit vaihtaa kieleksi DUAL I, DUAL II tai DUAL I+II.

DUAL I lähettää kaiuttimista lähetyksen ensisijaisen kielen.

DUAL II lähettää kaiuttimista lähetyksen toissijaisen kielen.

DUAL I+II lähettää kummastakin kaiuttimesta eri kieltä.

NICAM-ääni (Vain analogisessa tilassa)

Jos TV:si on varustettu NICAM-dekooderilla, saat vastaanotettua korkealaa-tuista, digitaalista NICAM-äänisignaalia.

Äänilähtö voidaan valita vastaanotetun lähetyksen mukaisesti.

-
- 1 Kun kanava lähettää **NICAM**-monoääntä, voit valita **NICAM MONO** tai **MONO**.
 - 2 Kun kanava lähettää **NICAM**-stereoääntä, voit valita **NICAM STEREO** tai **MONO**.
Jos stereosignaali on heikko, kannattaa valita **MONO**.
 - 3 Kun kanava lähettää **NICAM-kaksiäänilähetystä**, voit valita **NICAM DUAL I**, **NICAM DUAL II** tai **NICAM DUAL I+II** tai **MONO**.
-

Äänen ulostulon valinta

In AV, Komponentti, RGB tai HDMI -tilassa voit valita äänen ulostulon vasempaan ja oikeaan kaiuttimeen.

Valitse äänilähtö.

L+R: audiosignaali liittimestä Audio L in menee vasempaan kaiuttimeen ja liittimestä Audio R in oikeaan kaiuttimeen.

L+L: audiosignaali liittimestä Audio L in menee sekä vasempaan että oikeaan kaiuttimeen.

R+R: audiosignaali liittimestä Audio R in menee sekä vasempaan että oikeaan kaiuttimeen.

AIKA-ASETUS

KELLON ASETUKSET





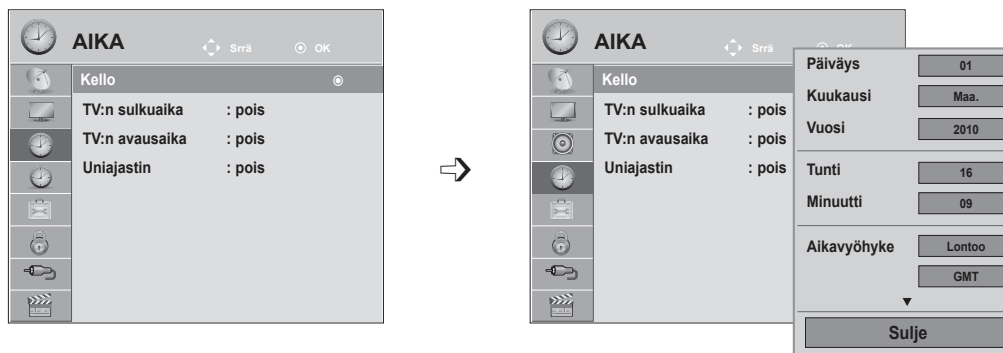

Kello asettuu automaattisesti oikeaan aikaan sen vastaanottaessa digitaalisen signaalin. (Voit asettaa kellonajan käsin vain, jos televisio ei vastaanota DTV-signaalia.)

Aika on asetettava oikein ennen ajastintoiminnon käyttöönottoa.

Kun valitset jonkin aikavyöhykkeen kaupungin, television ajan määrittävät aikavyöhyke ja GMT (Greenwich Mean Time, Greenwichin aika), joka vastaanotetaan lähetyssignaalilla. Aika asetetaan automaattisesti digitaalisen signaalin avulla.

Kun aika on asetettu DTV-tilassa, sitä ei voi muuttaa, mutta jos kaupungin nimi aikavyöhykkeessä muutetaan niin, että kesäaika on käytössä, aikaa voi muuttaa 1 tunnilla.



-   Valitse **AIKA**.
-   Valitse **Kello**.
-   Valitse **vuosi-**, **kuukausi-**, **päivämäärä-**, **aika-** tai **aikavyöhykeasetus**.
-  Määritä **vuosi-**, **kuukausi-**, **päivämäärä-**, **aika-** tai **aikavyöhykeasetus**.

- Sulje valikkoikkuna painamalla **MENU**- tai **EXIT**-painiketta.
- Siirry edelliseen valikkonäyttöön painamalla **BACK** (takaisin) -painiketta.

AUTOMAATTINEN AJASTIN TV PÄÄLLE/POIS

Kun laite on kytkeytynyt päälle Ajastin TV päälle -ajastimella, se sammuu automaattisesti valmiustilaan kahden tunnin kuluttua, jos mitään näppäintä ei ole painettu tänä aikana.

Kun Ajastin TV päälle tai Ajastin TV pois on asetettu, ajastin toimii joka päivä samaan aikaan.

Ajastin TV pois -toiminto ohittaa Ajastin TV päälle -toiminnon, jos ne on asetettu samaan aikaan.

Ajastin TV päälle-toiminto toimii vain, kun laite on valmiustilassa.

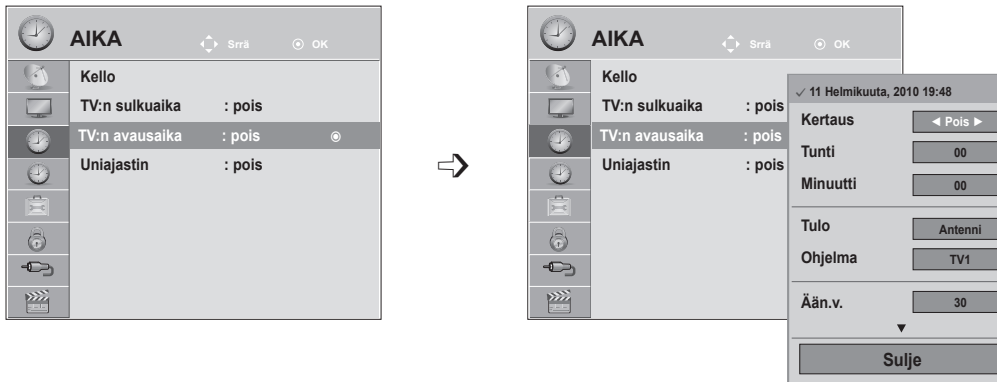

- 1   Valitse **AIKA**.
- 2   Valitse **TV:n sulkuaika** tai **Avausaika**.
- 3   Valitse **Toista**.
- 4  Valitse **Pois, Kerran, Päivittäin, Ma ~ Pe, Ma ~ La, La ~ Su** tai **Su**.
- 5   Määritä kellonajan **tunnit**.
- 6   Määritä kellonajan **minuutit**.

- Kun haluat peruuttaa TV:n **sulkuaika/avausaika**-toiminnon, valitse **Pois**.
- Vain On-ajastustoiminto

- 1  Valitse **Sisääntulo**.
- 2  Valitse syöttölähde.
- 3   Määritä ohjelma.
- 4   Säädä äänenvoimakkuutta käynnistettäessä.

- Sulje valikkoikkuna painamalla **MENU**- tai **EXIT**-painiketta.
- Siirry edelliseen valikkonäyttöön painamalla **BACK** (takaisin) -painiketta.

AIKA-ASETUS

UNIAJASTIMEN ASETUS

Sinun ei tarvitse muistaa katkaista televisiosta virtaa ennen nukkumaanmenoa.

Uniajastin katkaisee virran ja siirtää television valmiustilaan, kun määritetty aika on kulunut.

1   Valitse **Uniajastin**.

2  Valitse **Pois, 10, 20, 30, 60, 90, 120, 180 tai 240 min.**

- Uniajastin nollautuu, jos sammutat television.
- Voit säätää **Uniajastin**-asetusta myös **AIKA-valikosta**.

ASETUSTEN MÄÄRITTÄMINEN

NÄYTTÖVALIKON KIELEN JA MAAN VALITSEMINEN

Asennusoppaan valikko tulee näkyviin, kun TV käynnistetään ensimmäisen kerran.

-  Valitse **äänen kieli**.
-  Valitse **asuinmaasi**.

• Jos haluat muuttaa kielen tai maan

-  Valitse **ASETUS**.
-  Valitse **Valikon kieli** tai **Maa**.
-  Valitse **haluamasi kieli** tai **maa**.
-  Tallenna.

- Kun maaksi on valittu Ranska, salasana ei ole '0', '0', '0', '0' vaan '1', '2', '3', '4'.

- Sulje valikkoikkuna painamalla **MENU**- tai **EXIT**-painiketta.
- Siirry edelliseen valikkonäyttöön painamalla **BACK** (takaisin) -painiketta.

! HUOMAUTUS

- ▶ Mikäli et lopeta asennusta **Installation Guide** painamalla painiketta **RETURN** tai jos OSD aikakatkaisu on päällä, asennusnäyttö ilmestyy uudelleen niin kauan kunnes käyttöönotto on lopetettu vaikka TV olisi kytketty päälle.
- ▶ Jos valitset väärän maavaihtoehdon, teksti-TV ei ehkä näy oikein ruudulla, ja sen toiminnassa saattaa esiintyä virheitä.
- ▶ CI (Common Interface) -toiminnon käytettävyys saattaa vaihdella maan paikallisten lähetyksstandardien mukaan.
- ▶ DTV-moodin ohjauspainikkeet eivät ehkä ole käytettävissä, johtuen maakohtaisista televisiolähetyksolosuhteista.
- ▶ Digitaalilähetyksolosuhteiden mukaan kaikki DTV-toiminnot eivät välttämättä toimi maissa, joissa digitaalilähetyksäädöksiä ei ole standardoitu.
- ▶ Maa-asetusta UK (Iso-Britannia) tulisi käyttää vain Isossa-Britanniassa.
- ▶ Jos maa-asetus on asetettu "--", Eurooppalaiset antenni- tai digitaalinen kaapeli lähetykset ovat käytettävissä mutta muutamat DTV- toiminnot eivät ehkä toimi oikein.

ASETUSTEN MÄÄRITTÄMINEN

KIELEN VALINTA (VAIN DIGITAALISESSA TILASSA)









Audio (Ääni) -toiminnon avulla voit valita lähetyksen kielen.

Jos lähetyksessä ei ole mukana valittua audiokieltävastaavaa ääntä, toistetaan oletuskielen mukainen ääni.

Subtitle (Tekstitys) -toiminto on käytettävissä, kun ohjelma on tekstitetty vähintään kahdella kielellä. Jos lähetyksessä ei ole mukana valittua tekstityskieltä vastaavaa tekstitystä, toistetaan oletuskielen mukainen tekstitys.

Kun ensisijaisiksi äänen tai tekstityksen kieliksi valitut kielet eivät ole käytettävissä, voit valita toissijaisen kielen.



- 1   Valitse **ASETUS**.
- 2   Valitse **Äänen kieli** tai **Tekstityksen kieli**.
- 3   Valitse **haluamasi kieli**.
- 4  Tallenna.

- 1   Valitse **ASETUS**.
- 2   Valitse **Esteettömyystuki**.
- 3   Valitse **Huono kuulo** (□).
- 4   Valitse **Päällä** tai **Pois**.

- Siirry edelliseen valikkonäyttöön painamalla **BACK** (takaisin) -painiketta.

< Audiokielen valinta >

► Voit valita kahden tai useamman kielen sisältävän lähetyksen äänien kielen.

- 1   Valitse **ÄÄNI**.
- 2  Valitse äänen kieli.
- 3  Valitse L+R, L+L tai R+R.

< Tekstityskielen valinta >

► Kun lähetyksessä on mukana kahta tai useampaa tekstityskieltä, voit valita tekstityskielen **Tekstitys**-painikkeella kaukosäätimestä.

► Valitse tekstityksen kieli painamalla **^** **v** -painiketta.

- Ääni/tekstitystieto voi olla esitetty yksinkertaisemmassa muodossa 1 – 3 merkillä, jotka lähetyksensä lähettää.
- Kun valitset lisä-äänien (Ääni heikkonäköisiä/heikkokuuloisia varten) se saattaa toistaa osan päääänestä.

Audiokielen OSD-tiedot

Näyttö	Tila
N.A	Not Available
MPEG	MPEG-ääni
DD	Dolby Digital -ääni
HD	Ääni Heikkonäköisiä varten
ABC	Ääni Heikkokuuloisia varten
DD+	Dolby Digital Plus Audio
AAC	AAC-ääni

Tekstityskielen OSD-tiedot







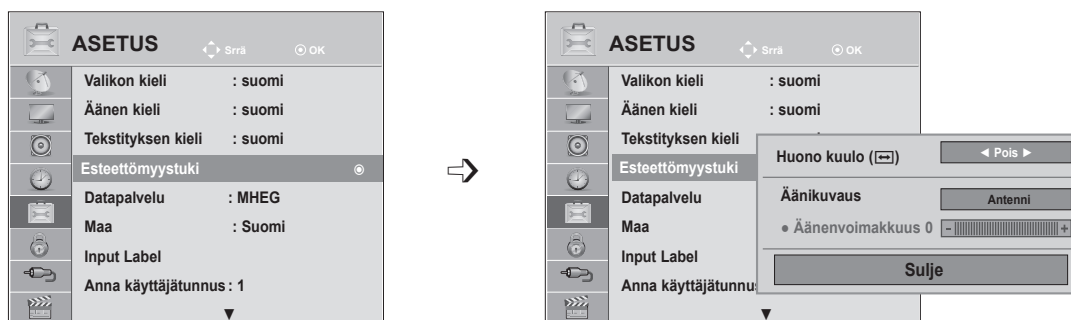

Näyttö	Tila
N.A	Not Available
□	Tekstitys teksti-TV:stä
ABC	Tekstitys Heikkokuuloisille

ÄÄNIKUVAUS (VAIN DIGITAALISESSA TILASSA)

Toiminto on näkövammaisia varten, ja se tarjoaa perusaudion lisäksi lisäselitystä televisio-ohjelman tapahtumista.

Kun "Äänikuvaus päällä" on valittuna, perusaudio ja Äänikuvaus ovat käytössä vain niissä ohjelmissa, joissa äänikuvaustoiminto on mukana.



- 1   Valitse **ASETUS**.
- 2   Valitse **Esteettömyystuki**.
- 3   Valitse **Äänikuvaus**.
- 4   Valitse **Päällä** tai **Pois**.

Äänikuvauksen voimakkuus -tason säätäminen, kun asetuksena on Käytössä

- 5   Valitse **Äänenvoimakkuus**.
- 6   Tee haluamasi säätö.

- Sulje valikkoikkuna painamalla **MENU**- tai **EXIT**-painiketta.
- Siirry edelliseen valikkonäyttöön painamalla **BACK** (takaisin) -painiketta.

ASETUSTEN MÄÄRITTÄMINEN





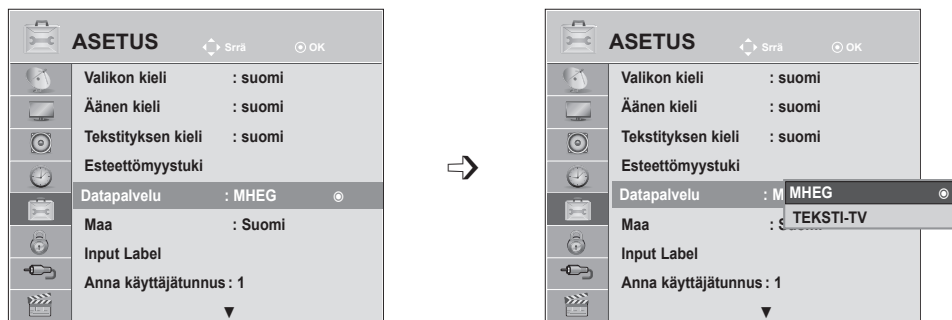

DATAPALVELU

(Tämä valikko on käytettävissä vain Irlannissa.)

Tämän toiminnon avulla käyttäjät voivat valita asetukseksi **MHEG (Digital Teletext) (Digitaalinen tekstitelevisio)** tai **Teletext (Tekstitelevisio)**, jos molemmat ovat käytettävissä.

Jos niistä on käytettävissä vain toinen, **MHEG** tai **Teletext** otetaan käyttöön valittuun asetukseen katsomatta.



- 1   Valitse **ASETUS**.
- 2   Valitse **Datapalvelu**.
- 3   Valitse **MHEG** tai **Teksti-TV**.
- 4  Tallenna.

- Sulje valikkoikkuna painamalla **MENU**- tai **EXIT**-painiketta.
- Siirry edelliseen valikkonäyttöön painamalla **BACK** (takaisin) -painiketta.





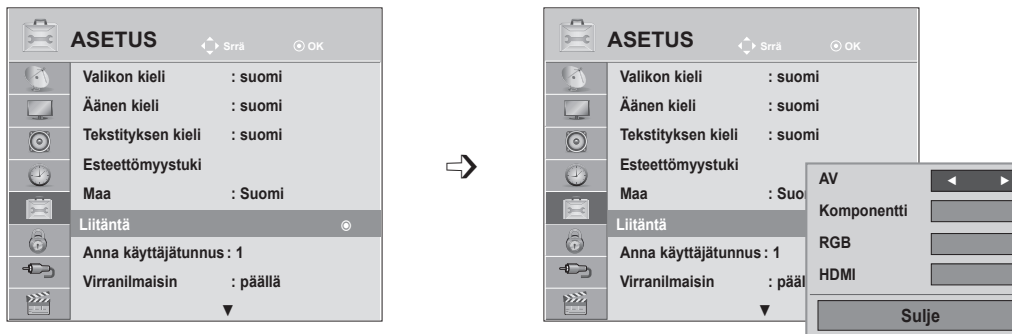

LIITÄNTÄ

Valitse liitännän kullekin tulolähteelle.



Jos haluat käyttää HDMI-PC-tilaa, aseta tuloasetukseksi PC-tila.
(Katso kuva alla)



-   Valitse **ASETUS**.
-   Valitse **Liitäntä**.
-   Valitse lähde.
-  Valitse liitäntä.

- Sulje valikkoikkuna painamalla **MENU**- tai **EXIT**-painiketta.
- Siirry edelliseen valikkonäyttöön painamalla **BACK** (takaisin) -painiketta.

ASETUSTEN MÄÄRITTÄMINEN

VIRRANILMAISIN

Valitse virranilmaisain päällä tai pois.





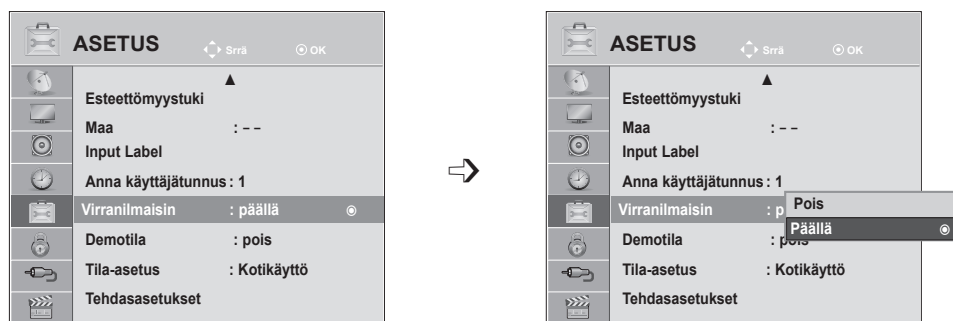

Virranilmaisain päällä

- Normaali tila: sininen LED-valo palaa.
- Pois käytöstä -tila: LED-valo sammunut

Virranilmaisain pois päältä

- Normaali tila: sininen LED-valo sammunut.
- Pois käytöstä -tila: LED-valo sammunut



- 1   Valitse **ASETUS**.
- 2   Valitse **Virranilmaisain**.
- 3   Valitse **Päällä** tai **Pois**.
- 4 

- Sulje valikkoikkuna painamalla **MENU**- tai **EXIT**-painiketta.
- Siirry edelliseen valikkonäyttöön painamalla **BACK** (takaisin) -painiketta.

DEMOTILA

Näytä television logoja selittävä diaesitys.







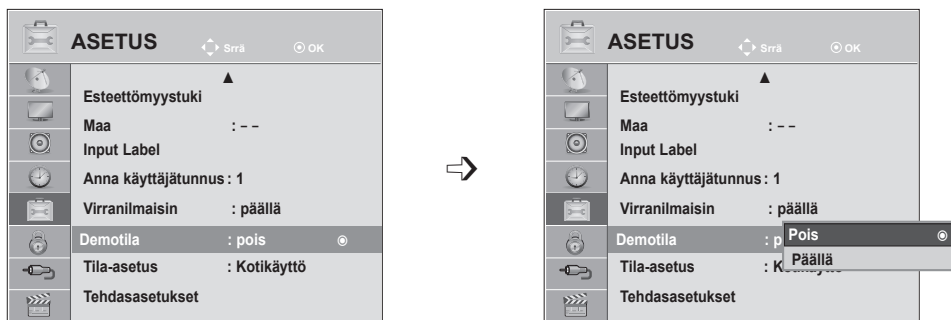

Demotilan käyttö **Koti käyttötilassa** ei ole mahdollista.

Kaupan esittely -tilassa **Demotila**-asetukseksi valitaan automaattisesti Käytössä.

Kun **Demotilan** asetus on **Pois Kaupan esittelytilassa**, **Demotila** ei käynnisty ja vain näyttö nollataan.

Näyttö palautetaan automaattisesti sen jälkeen, kun se on ollut 5 minuuttia **Demotilassa**.



-   Valitse **ASETUS**.
-   Valitse **Demotila**.
-   Valitse **Päällä**, jos haluat nähdä television erilaiset logot.
-  Palaa television katseluun.
Kun haluat lopettaa esittelyn, paina mitä tahansa painiketta. (MUTE,  + , - painiketta lukuun ottamatta)

- Sulje valikkoikkuna painamalla **MENU**- tai **EXIT**-painiketta.
- Siirry edelliseen valikkonäyttöön painamalla **BACK** (takaisin) -painiketta.





ASETUSTEN MÄÄRITTÄMINEN

TILA-ASETUS

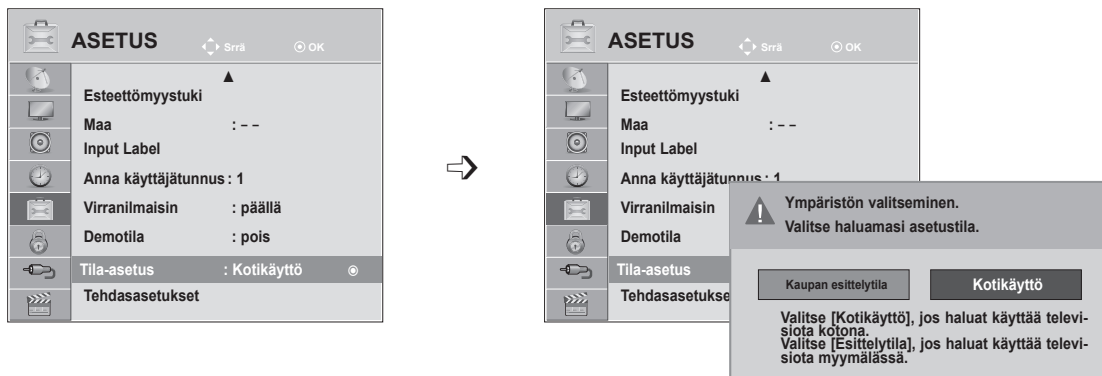
Suosittellemme television asettamista **Kotikäyttö**-tilaan, joka takaa parhaan mahdollisen kuvanlaadun kotiympäristössä.

Kaupan esittelytila on paras asetus käytettäväksi myymälässä.



- 1   Valitse **ASETUS**.
- 2   Valitse **Tila-asetus**.
- 3   Valitse **Kaupan esittelytila** tai **Kotikäyttö**.
- 4  Tallenna.

- Sulje valikkoikkuna painamalla **MENU**- tai **EXIT**-painiketta.
- Siirry edelliseen valikkonäyttöön painamalla **BACK** (takaisin) -painiketta.

ALUSTETAAN (PALAUTUS TEHDASASETUKSIIN)

Tämä toiminto alustaa kaikki asetukset.

Kuvatila-tilan  **Päivä**- ja  **Yö**-asetuksia ei voi alustaa.

Laite kannattaa alustaa, kun muutat toiseen kaupunkiin tai maahan.

Kun Factory Reset (Tehdasasetusten palautus) -toiminto on suoritettu, määritysten tekemisen aloittaminen on käynnistettävä uudelleen.

Kun **Lukitus**-valikon arvo on "**Käytössä**", näkyviin tulee kenttä, johon voit kirjoittaa salasanan.

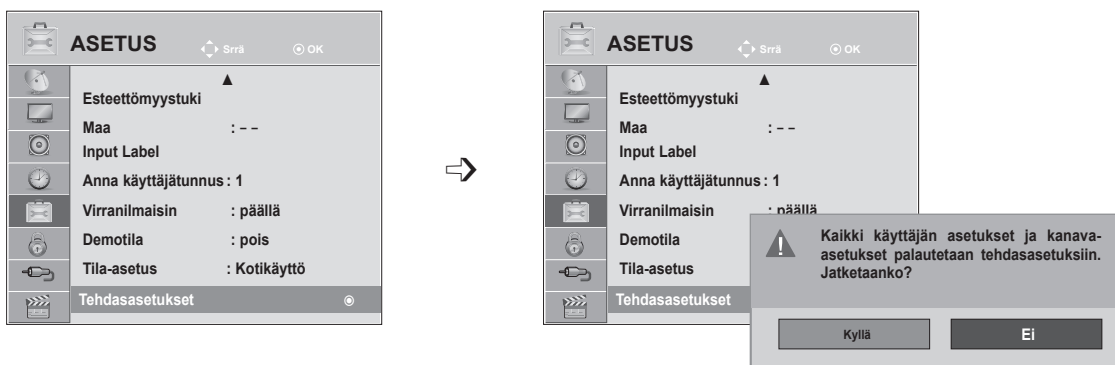

-   Valitse **ASETUS**.
-   Valitse **Tehdasasetukset**.
-   Valitse **Kyllä**.
-  Käynnistä **Tehdasasetukset**.

- Jos **Lukitus** (Lukitse järjestelmä) -asetuksen arvo on "Päällä", voit salasanan unohdettuasi valita kaukosäätimestä '0', '3', '2', '5'.

- Sulje valikkoikkuna painamalla **MENU**- tai **EXIT**-painiketta.
- Siirry edelliseen valikkonäyttöön painamalla **BACK** (takaisin) -painiketta.

LAPSILUKKO / OHJELMALUOKITUKSET

SALASANAN ASETUS JA LUKITUSJÄRJESTELMÄ

Kun ensimmäisen kerran kirjoitat salasanan, valitse kaukosäätimestä 0, 0, 0, 0.

Jos ranska on valittuna maaksi, salasana ei ole '0', '0', '0', '0' vaan '1','2','3','4'.

Jos ranska on valittuna maaksi, salasanaa ei voi asettaa kuten '0', '0', '0', '0'.

Jos kanava on lukittu, poista sen lukitus väliaikaisesti antamalla salasana.

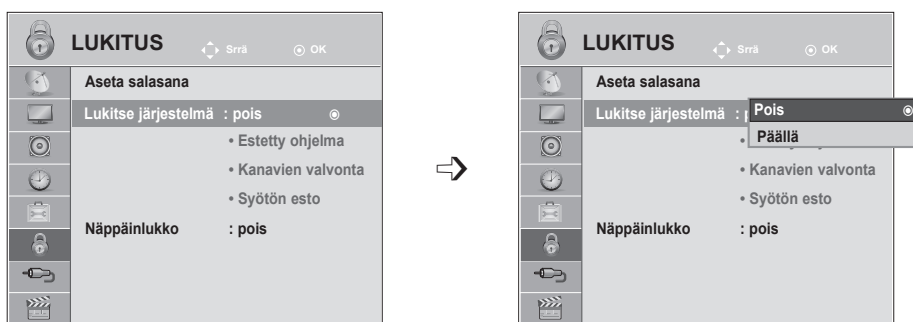

-   Valitse **LUKITUS**.
-   Valitse **Lukitse järjestelmä**.
-   Valitse **Päällä**.
-    Aseta salasana.
-  Kirjoita nelinumeroinen salasana.
Älä unohda tätä numeroa!
Vahvista salasana syöttämällä se uudelleen.

- Jos olet unohtanut salasanan, valitse kaukosäätimestä 0, 3, 2, 5.

- Sulje valikkoikkuna painamalla **MENU**- tai **EXIT**-painiketta.
- Siirry edelliseen valikkonäyttöön painamalla **BACK** (takaisin) -painiketta.

ESTETTY OHJELMA

Voit estää ohjelmat, joita et halua katsoa tai joita et halua lapsiesi katsovan.

Toiminto on käytettävissä tilassa **Lukitse järjestelmä "Päällä"**.

Anna salasana, jos haluat katsella rajoitettua ohjelmaa.

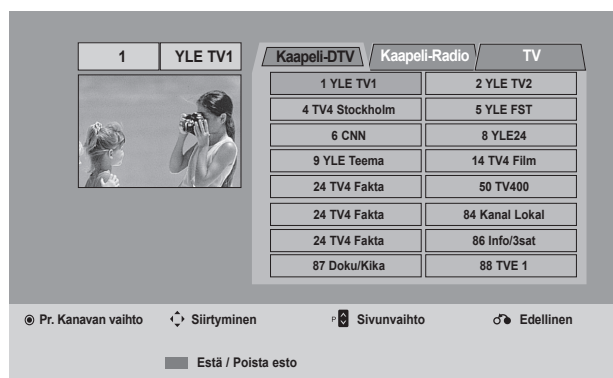

- 1   Valitse **LUKITUS**.
- 2   Valitse **Estetty ohjelma**.
- 3  Valitse **Estetty ohjelma**.
- 4   Valitse lukittava ohjelma.

- Sulje valikkoikkuna painamalla **MENU**- tai **EXIT**-painiketta.
- Siirry edelliseen valikkonäyttöön painamalla **BACK** (takaisin) -painiketta.

LAPSILUKKO / OHJELMALUOKITUKSET

LAPSILUKKO (VAIN DIGITAALISESSA TILASSA)

Tämä toiminto toimii lähetyksasemalta saatujen tietojen perusteella. Jos signaalissa on väärät tiedot, tämä toiminto ei toimi oikein.

Tämän valikon käyttäminen edellyttää salasanaa.

Televisio muistaa viimeksi valitun asetuksen, vaikka virta katkaistaan.

Voit estää lapsia katsomasta tiettyjä aikuisille tarkoitettuja ohjelmia määritettyjen ikärajojen perusteella.

Anna salasana, jos haluat katsella rajoitettua ohjelmaa.

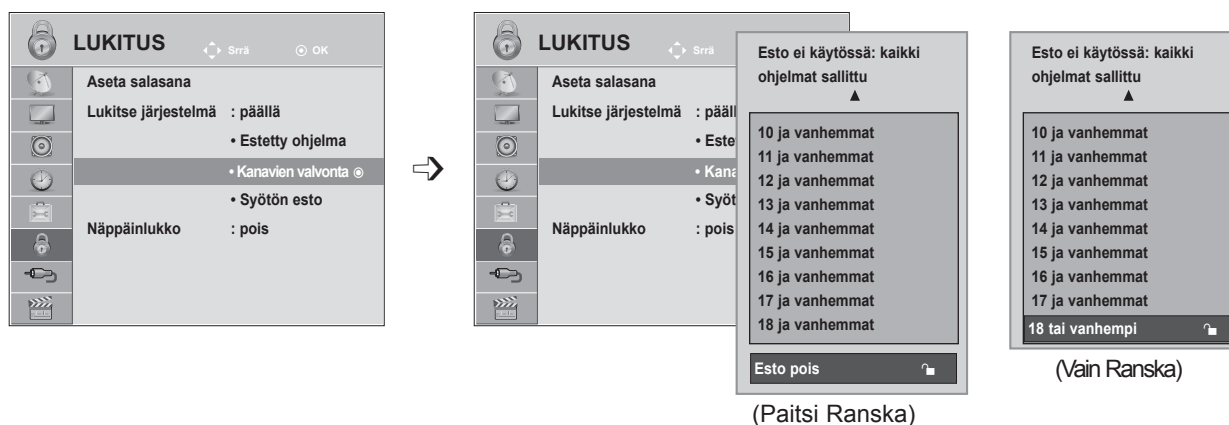

- 1   Valitse **LUKITUS**.
- 2   Valitse **Kanavien valvonta**.
- 3   Tee tarvittavat muutokset.
- 4  Tallenna.







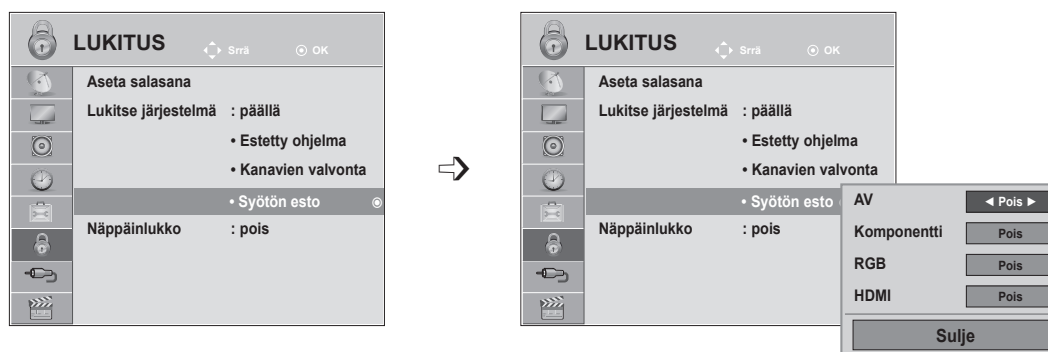

- Sulje valikkoikkuna painamalla **MENU**- tai **EXIT**-painiketta.
- Siirry edelliseen valikkonäyttöön painamalla **BACK** (takaisin) -painiketta.

SYÖTÖN ESTO

Mahdollistaa tulon eston.

Tätä toimintoa on mahdollista käyttää tilassa **Lukitse järjestelmä "päällä"**.



- 1   Valitse **LUKITUS**.
- 2   Valitse **Syötön esto**.
- 3   Valitse tulolähde.
- 4   Valitse **Päällä** tai **Pois**.
- 5  Tallenna.

- Sulje valikkoikkuna painamalla **MENU**- tai **EXIT**-painiketta.
- Siirry edelliseen valikkonäyttöön painamalla **BACK** (takaisin) -painiketta.

LAPSILUKKO / OHJELMALUOKITUKSET

NÄPPÄINLUKKO

Televisioon voidaan määrittää asetus, jonka mukaan sitä voidaan hallita vain kaukosäätimellä. Tämä ominaisuus estää myös luvattoman katselun.



-   Valitse **LUKITUS**.
-   Valitse **Näppäinlukko**.
-   Valitse **Päällä tai Pois**.
-  Tallenna.

- Jos tilassa **Näppäinlukko Päällä** televisio on sammutettuna, paina **INPUT, P ^ v** -painiketta televisiosta tai **POWER, INPUT, P ^ v** tai **NUMERO** painikkeita kaukosäätimestä, niin televisio menee päälle.
- Kun tila **Näppäinlukko Päällä** on käytössä, näyttö '  **Näppäinlukko Päällä** näkyy näyttössä, jos jotakin etupaneelin painiketta painetaan television katselun aikana.

- Sulje valikkoikkuna painamalla **MENU**- tai **EXIT**-painiketta.
- Siirry edelliseen valikkonäyttöön painamalla **BACK** (takaisin) -painiketta.

USB-LAITTEEN KÄYTTÄMINEN

USB-LAITETTA KYTKETTÄESSÄ

Kytkiessäsi USB-laitteen tämä ponnahdusvalikko tulee automaattisesti näyttöön.

Ponnahdusvalikko ei tule näkyviin, kun OSD-näytön valikko-, EPG- tai aikataululuettelo on aktiivisena tai kun Bluetooth-kuuloke on kytketty.

Kun ponnahdusikkuna ei ilmesty näytölle, voit valita USB-valikosta **Musiikkiluettelo**, **Valokuvaluettelo** tai **Elokuvaluettelo**.

USB-laitteeseen ei voi lisätä uusia kansioita eikä kansioita voi poistaa.

- 1 Kytke USB-laite **USB IN** -liitäntään televisiossa.

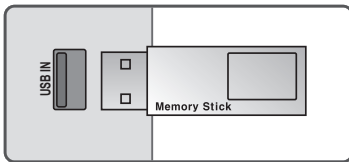

- Tuettuja ovat vain valokuvat (JPEG), musiikki (MP3) ja elokuvat (DAT, MPG, MPEG, VOB, AVI, DIVX, MP4, MKV, TS, TRP, TP).

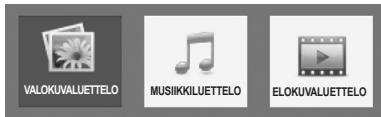

- 2 Valitse **VALOKUVALUETTELO**, **MUSIIKKILUETTELO** tai **ELOKUVALUETTELO**



- 3

USB-laitetta irrotettaessa

Valitse USB-laitetta -valikko ennen USB-laitteen irrottamista.

- 1   Valitse **USB-laite**.
- 2  Valitse **Poista**.

USB-LAITTEEN KÄYTTÄMINEN

USB-laitetta käytettäessä huomioitavia seikkoja

- ▶ Vain USB-tallennuslaite voidaan tunnistaa.
- ▶ Jos USB-tallennuslaite on kytketty USB-keskittimen kautta, laitetta ei voida tunnistaa.
- ▶ Automaattista tunnistusohjelmaa käyttävän USB-tallennuslaitteen tunnistaminen saattaa epäonnistua.
- ▶ Omaa ohjainta käyttävän USB-tallennuslaitteen tunnistaminen saattaa epäonnistua.
- ▶ USB-tallennuslaitteen tunnistusnopeus voi vaihdella laitteen mukaan.
- ▶ Älä sammuta televisiota tai irrota USB-laitetta kytkettynä olevan USB-tallennuslaitteen ollessa käytössä. Kun tällainen laite irrotetaan äkillisesti, tallennetut tiedostot tai USB-tallennuslaite voivat vaurioitua.
- ▶ Älä kytke USB-tallennuslaitetta, joka on käsitelty keinotekoisesti tietokoneella. Laite voi aiheuttaa tuotteen toimintahäiriön tai toiston epäonnistumisen. Käytä ainoastaan normaaleja musiikki-, kuva- tai elokuvatiedostoja sisältäviä USB-tallennuslaitteita.
- ▶ Käytä vain USB-tallennuslaitetta, joka on alustettu Window-käyttöjärjestelmän mukaiseen FAT-, FAT16-, FAT32- tai NTFS-tiedostojärjestelmään. Jos tallennuslaite on alustettu ohjelmalla, jota Windows ei tue, laitteen tunnistaminen saattaa epäonnistua.
- ▶ Mikäli USB-tallennuslaite (yli 0,5 A) vaatii ulkoisen virtalähteen, kytke siihen virta. Muussa tapauksessa laitteen tunnistaminen saattaa epäonnistua.
- ▶ Kytke USB-tallennuslaite laitteen valmistajan toimittamalla kaapelilla.
- ▶ Eräitä USB-tallennuslaitteita ei tueta tai niiden toiminta saattaa olla puutteellista.
- ▶ USB-tallennuslaitteen tiedostojen kohdennus on samanlainen kuin Windows XP:ssä, ja tiedostonimessä voi olla jopa 100 erilaista englannin kielessä käytettyä merkkiä.
- ▶ Varmuuskopioi tärkeät tiedostot, sillä USB-muistilaitteeseen tallennetut tiedot voivat vahingoittua. Emme vastaa tietojen menettämisestä.
- ▶ Jos USB-kiintolevyasemassa ei ole ulkoista virtalähdettä, USB-laitetta ei ehkä havaita. Muista siis kytkeä ulkoinen virtalähde.
 - Käytä ulkoiselle virtalähteelle tarkoitettua adapteria. Emme takaa USB-kaapelin toimivuutta virransyöttönä.
- ▶ USB-muistissa olevia tietoja ei voi poistaa NTFS-tiedostojärjestelmässä.
- ▶ Jos USB-muistilaitteessa on useita osioita tai käytät usean kortin USB-kortinlukijaa, voit käyttää enintään neljää osiota tai USB-muistilaitteita.
- ▶ Vain FAT-, FAT16- tai FAT32-tiedostojärjestelmä tukee poistotoimintoa.
- ▶ Jos USB-muistilaite on liitetty usean kortin USB-kortinlukijaan, taltiossa olevia tietoja ei ehkä havaita.
- ▶ Jos USB-muistilaite ei toimi oikein, irrota se ja liitä se uudelleen.
- ▶ USB-muistilaitteen tunnistamisen nopeus vaihtelee laitekohtaisesti.
- ▶ Jos USB kytketään valmiustilassa, kiintolevy ladataan automaattisesti, kun televisioon kytketään virta.
- ▶ Suositeltu kapasiteetti on enintään 1 Tt, jos käytät ulkoista USB-kiintolevyä, ja enintään 32 Gt, jos käytät USB-muistia.
- ▶ Laitteet, jotka ovat kapasiteetiltaan suositeltua suurempia, eivät välttämättä toimi oikein.
- ▶ Jos virransäätötoiminnolla varustettu ulkoinen USB-kiintolevy ei toimi, sammuta se ja käynnistä se uudelleen, jolloin sen pitäisi toimia oikein.
- ▶ Laite tukee myös USB 2.0 -standardia vanhempia USB-tallennuslaitteita, mutta ne eivät ehkä toimi elokuva-luettelossa oikein.
- ▶ Kun USB-laitteessa toistetaan vioittunutta tiedostoa, vastaanotin voi sammuta tai toimia epänormaalisti.

VALOKUVALUETTELO

Voit tarkastella valokuvatiedostoja USB-tallennuslaitteessa.

Näyttöjen kuvat voivat erota tv:ssäsi näkyvästä kuvasta. Kuvat ovat esimerkkejä, jotka auttavat tv:n käyttämisessä.

Kun katselet valokuvia toiminnolla Valokuvalista, et voi muuttaa kuvatilaa.

PHOTO (VALOKUVA) (*.JPEG) - tuetut tiedostot

Perusviiva : 64 x 64 - 15360 x 8640

Progressiivinen : 64 x 64 - 1920 x 1440

- Ainoastaan JPEG-tiedostojen toistaminen on mahdollista.
- Tukemattomat tiedostot esitetään ennalta määritettyinä kuvakkeina.

Näytön osat

1



Valitse **USB**.

2



Valitse **Valokuvaluettelo**.

- 1 Siirtyä ylemmän tason kansioon.
- 2 Nykyinen sivu / sivuja yhteensä.
- 3 Merkittyjen valokuvien kokonaismäärä.
- 4 Vastaavat kauko-ohjaimen painikkeet.

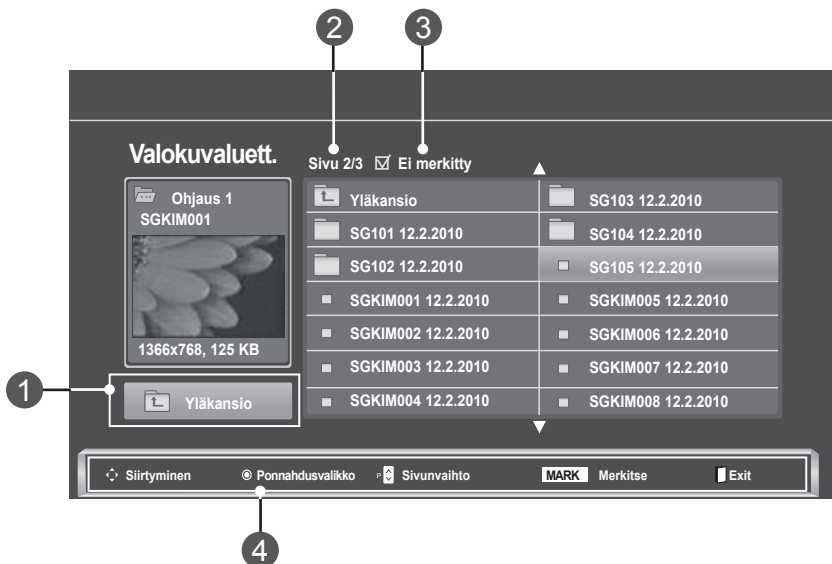





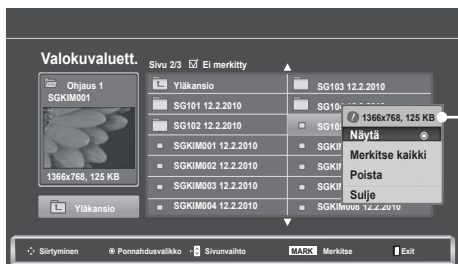
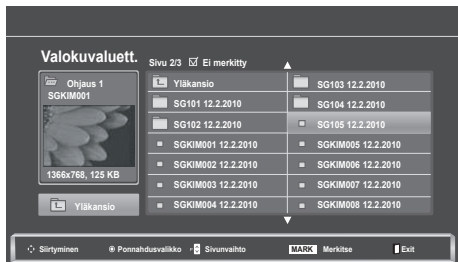

USB-LAITTEEN KÄYTTÄMINEN

Valokuvan valinta ja ponnahtusvalikko



- ▶ **Näytä:** näyttää valitun kohteen.
- ▶ **Merkitse kaikki:** merkitsee kaikki valokuvat näytöltä.
- ▶ **Poista merk.:** poistaa valinnan kaikista valokuvista.
- ▶ **Poista tai Poista merkityt:** poistaa valitun valokuvakohteen.
- ▶ **Sulje:** sulkee ponnahtusvalikon.

-  Valitse kohdekansio tai -asema.
-   Valitse haluamasi Valokuvat.
-  Näytä **Ponnahtusvalikko**.
-   Valitse haluamasi **Ponnahtusvalikko**.

- Navigoi valokuvasivulla **P** ^ v -painikkeella.
- Merkitse valokuva tai poista merkintä **MARK** (merkintä) -painikkeella. Kun vähintään yksi valokuva on merkittynä, voit katsella jokaista merkittyä kuvaa erikseen tai merkittyjä kuvia diaesityksenä. Jos yhtään kuvaa ei ole merkittynä, voit katsella jokaista kansion kuvaa erikseen tai kaikkia kuvia diaesityksenä.

- Siirry edelliseen valikkonäyttöön painamalla **BACK** (takaisin) -painiketta.

Täyskokoisen valokuvan näytön avulla voidaan käyttää tarkkoja toimintoja.

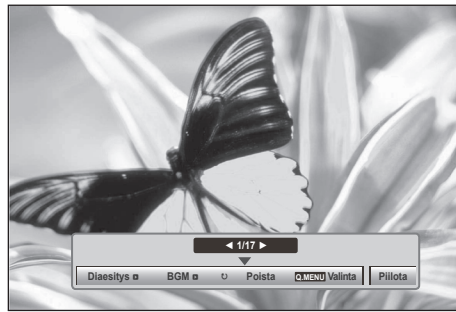
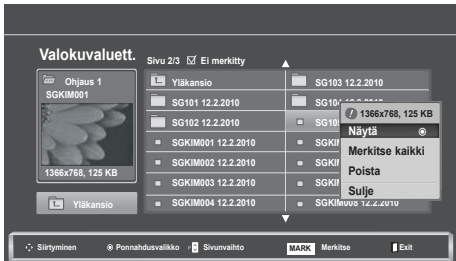
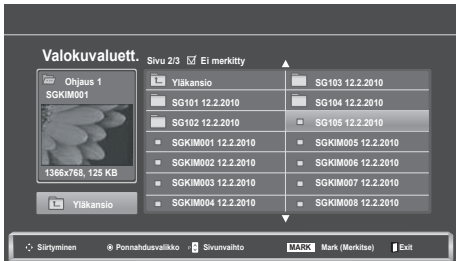

Kuvan kuvasuhde saattaa muuttaa täyskokoisen valokuvan kokoa näytöllä.

Siirry edelliseen valikkonäyttöön painamalla **BACK** (takaisin)-painiketta.

- 1  Valitse kohdekansio tai -asema.
- 2   Valitse haluamasi Valokuvat.
- 3  Näytä **Ponnahdusvalikko**.
- 4  Valitse **Näytä**.
- 5  Valittu kuva näytetään täydessä koossaan.

- Navigoi valokuvasivulla **P** ^ v -painikkeella.

- Siirry edelliseen valikkonäyttöön painamalla **BACK** (takaisin) -painiketta.

USB-LAITTEEN KÄYTTÄMINEN

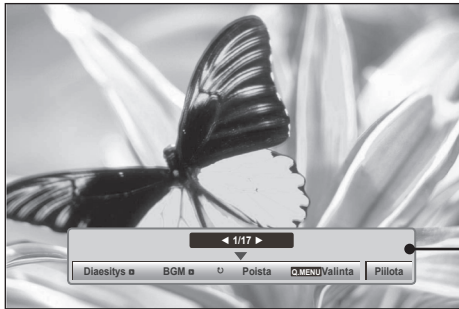

6

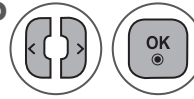

Valitse **Diaesitys** , **BGM**,
(Käännä), **Poista**, **Valinta** tai
Piilota.

- Valitse edellinen tai seuraava valokuva painikkeilla < > .
- Valitse ja ohjaa täyskokoisen näytön valikkoa < > -painikkeilla.

- ▶ **Diaesitys** : kun kuvia ei ole valittuna, kaikki nykyisen kansion valokuvat näytetään diaesityksessä. Valitut valokuvat näytetään diaesityksenä.
 - Määritä diaesityksen aikaväli kohdassa **Asetus**.
- ▶ **BGM** (Taustamusiikki): voit kuunnella musiikkia katsoessasi täysikokoisia kuvia.
 - Määritä Musiikkikansio-asetusten arvot **BGM**:lle Options (Asetukset) -kohdassa ennen tämän toiminnon käyttöä.
- ▶ **(Käännä)**: käännä kuvia.
 - Kääntää valokuvaa 90°, 180°, 270°, 360° myötäpäivään.
 - Kuvaa ei voi kääntää, kun kuvan leveys on tuettua korkeutta suurempi.
- ▶ **Poista**: poista valokuvat.
- ▶ **Asetus**: määritä **Esitysnopeus**- ja **Musiikkikansio**-asetusten arvot **BGM**:lle.
 - Aseta arvot painikkeilla ^ v < > ja **OK**. Tallenna asetukset painikkeella **OK**.
 - Et voi muuttaa **Musiikkikansiota** **BGM-toiston** aikana.
- ▶ **Piilota** : piilota valikko täysikokoisessa näytössä.
 - Nähdäksesi valikon uudelleen täydessä koossa, paina painiketta **OK**.

Valokuvaluettelotoiminnon käyttö

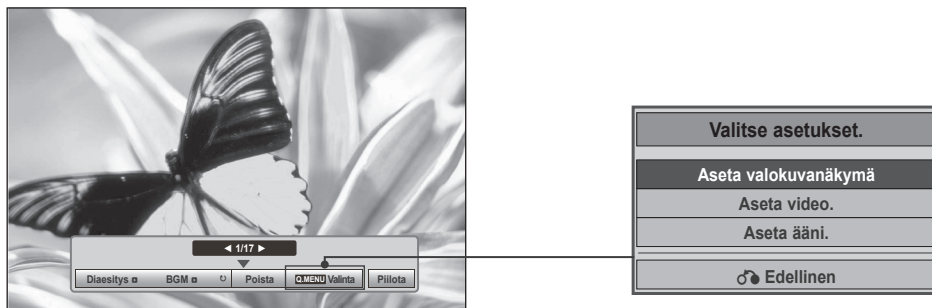



1  Näytä **ponnahdusvalikko**.

2   Valitse **Aseta valokuvanäkymä**, **Aseta video** tai **Aseta ääni**.

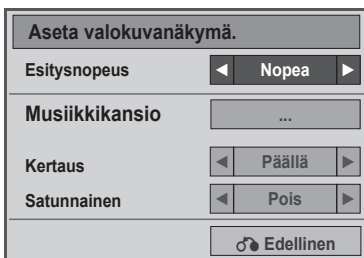
► Kun valitset **Aseta valokuvanäkymä**,



1  Näytä **Esitysnopeus** tai **Musiikkikansio**.

2   Tee tarvittavat muutokset.

- Kun valittuna on **"Pois" Kertaus**-valikossa, toisto loppuu, kun viimeinen tiedosto luettelossa on toistettu. Mutta kun **"▶▶"**-painiketta painetaan luettelon viimeisen tiedoston toiston aikana ja **"Kertaus"** on asennossa **"Pois"**, luettelon ensimmäinen tiedosto toistetaan ja **"Kertaus"**-valikko otetaan käyttöön.

USB-LAITTEEN KÄYTTÄMINEN

► Kun valitset **Aseta video,**



1



Tee tarvittavat säädöt. (Katso s. 70, 73, 74)

► Kun valitset **Aseta ääni,**

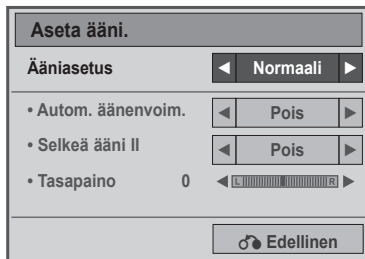

1



Valitse **Ääniasetus, Autom. äänenvoim., Selkeä ääni II, Tasapaino.**

2



Tee tarvittavat muutokset. (Katso s. 81 – 85)

MUSIIKKILUETTELO

Voit toistaa musiikkitiedostoja USB-tallennuslaitteessa.

Ostetut musiikkitiedostot (*.MP3) voivat sisältää tekijänoikeusrajoituksia. Näiden tiedostojen toistaminen ei välttämättä ole mahdollista tässä mallissa.

USB-laitteessa sijaitsevia musiikkitiedostoja voidaan toistaa tämän yksikön avulla.



Näyttöjen kuvat voivat erota tv:ssäsi näkyvästä kuvasta. Kuvat ovat esimerkkejä, jotka auttavat tv:n käyttämisessä.



MUSIC (MUSIIKKI) (*.MP3) – tuetut tiedostot

Bitinopeus 32 - 320

- Näytteenottotaajuus MPEG1 Layer3 : 32 kHz, 44.1 kHz, 48 kHz
- Näytteenottotaajuus MPEG2 Layer3 : 16 kHz, 22.05 kHz, 24 kHz
- Näytteenottotaajuus MPEG2.5 Layer3: 8 kHz, 11.025 kHz, 12 kHz

Näytön osat

1   Valitse **USB**.

2    Valitse **Musiikkiluettelo**.

1 Preview (Esikatselu): jos tiedostoon liittyy kansikuva (Album Art Image), se näytetään.

2 Siirtyä ylemmän tason kansioon.

3 Nykyinen sivu / sivuja yhteensä.

4 Merkittyjen musiikkiotsikoiden kokonaismäärä.

5 Vastaavat kauko-ohjaimen painikkeet.

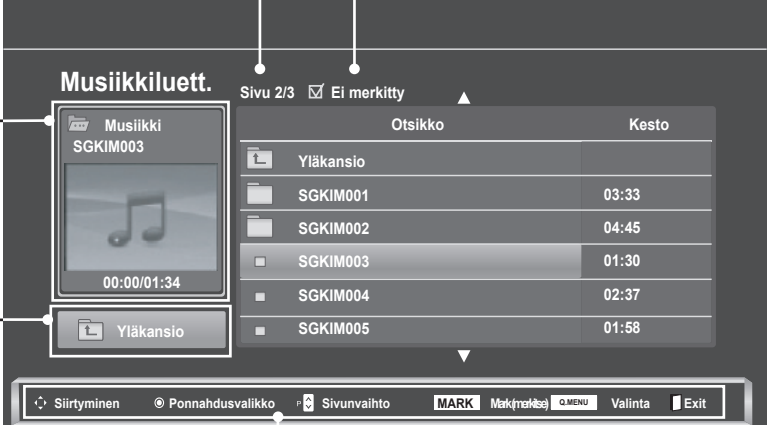

The screenshot shows the 'Musiikkiluettelo' (Music List) screen. At the top, it says 'Musiikkiluettelo' and 'Sivu 2/3' with a checkbox for 'Ei merkitty'. Below this is a table with columns 'Otsikko' (Title) and 'Kesto' (Duration). The table lists several tracks: 'Yläkansio', 'SGKIM001' (03:33), 'SGKIM002' (04:45), 'SGKIM003' (01:30), 'SGKIM004' (02:37), and 'SGKIM005' (01:58). On the left side of the screen, there is a preview window for the selected track 'Musiikki SGKIM003', showing a music note icon and a progress bar from 00:00 to 01:34. Below the preview is a 'Yläkansio' button. At the bottom of the screen is a navigation bar with buttons: 'Siirtyminen', 'Ponnahdusvalikko', 'Sivunvaihto', 'MARK', 'Markkinat', 'OMENU', 'Valinta', and 'Exit'.





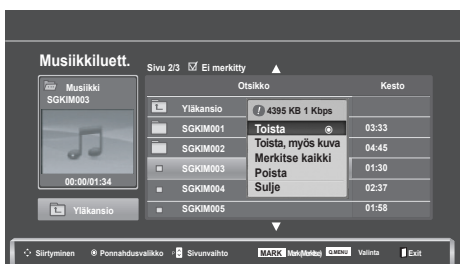

USB-LAITTEEN KÄYTTÄMINEN

Musiikin valinta ja ponnahtusvalikko

Sivulla on luetteloitu korkeintaan 6 musiikkikappaletta.



- ▶ **Toista** (pysäytyksen aikana): toistaa valitut musiikkikappaleet.
Kun musiikkikappale on soinnut loppuun, seuraava valittu musiikkitiedosto alkaa soida. Kun valittuja ei ole, nykyisessä kansiossa seuraavana oleva kappale alkaa soida. Jos siirryt toiseen kansioon ja painat **OK**-painiketta, toistossa oleva kappale pysähtyy.
- ▶ **Toista merkitty**: toistaa valitut musiikkikappaleet. Kun musiikkitiedosto päättyy, seuraava valittu musiikkitiedosto toistetaan automaattisesti.
- ▶ **Pysäytä toisto** (toiston aikana): pysäyttää musiikkikappaleiden toiston.
- ▶ **Toista valokuvan kanssa**: aloita valittujen musiikkikappaleiden toisto, ja siirry sitten kohtaan **Valokuvaluettelo**.
- ▶ **Merkitse kaikki**: merkitse kaikki kansiossa oleva musiikki.
- ▶ **Poista merkintä kaikista**: poista merkintä kaikista musiikkikappaleista.
- ▶ **Poista** tai **Poista merkityt**: poista valitut musiikkikappaleet.
- ▶ **Sulje**: sulkee ponnahtusvalikon.

- 1  Valitse kohdekansio tai -asema.
- 2   Valitse haluamasi Valokuvat.
- 3  Näytä **Ponnahtusvalikko**.
- 4   Valitse haluamasi **Ponnahtusvalikko**.

- Siirry musiikkisivulla ylös/alas **P** ^ v -painikkeella.
- Merkitse musiikkikappale tai poista merkintä **MARK** (merkintä) -painikkeella. Kun yksi tai useampi musiikkitiedosto on merkitty, merkityt tiedostot soitetään järjestyksessä. Jos esimerkiksi haluat kuunnella vain yhtä kappaletta toistuvasti, merkitse vain tämä tiedosto ja soita se. Jos musiikkia ei ole merkitty, kaikki kansion kappaleet soitetään järjestyksessä.

- Siirry edelliseen valikkonäyttöön painamalla **BACK** (takaisin) -painiketta.

- Jos et paina mitään painikkeita hetken soittamisen aikana, (alla kuvassa näkyvä) soittotietoruutu liikkuu näytönsäästäjänä.

■ Näytönsäästäjä?

Näytönsäästäjä estää näytön pikseleiden vaurioita, joitasaattaa ilmetä, mikäli sama kuva on näkyvissä huomattavan pitkän ajan.

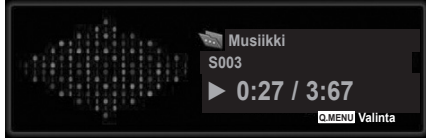



! HUOMAUTUS

- ▶ Kun musiikkiedosto on toistettu, otsikon jälkeen näkyy ♪ .
- ▶ Vaurioitunut musiikkiedosto ei soi, vaan sen kestoksi esitetään 00:00.
- ▶ Maksullisesta palvelusta ostettu tekijänoikeussuojattu kappale ei käynnisty, mutta sen kestonäyttöä esitetään virheellistä tietoa.
- ▶ Jos painat **OK**-, **▲**-painikkeita, näytönsäästäjä pysäytetään.
- ▶ Kaukosäätimen painikkeet **PLAY(▶)**, **Pause(II)**, **▲**, **▶▶**, **◀◀** ovat käytössä myös tässä tilassa.
- ▶ Voit valita seuraavan kappaleen **▶▶** -painikkeella ja edellisen **◀◀** -painikkeella.

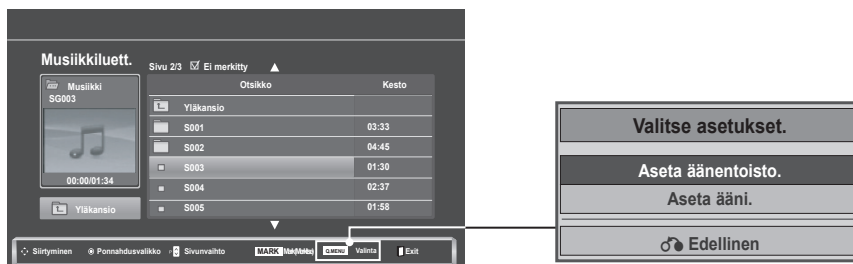
Toista Musiikkiluettelo-toiminnon avulla



1  Näytä ponnahdusvalikko.

2   Valitse **Aseta äänentoisto** tai **Aseta ääni**.

USB-LAITTEEN KÄYTTÄMINEN

► Kun valitset **Aseta äänentoisto**,

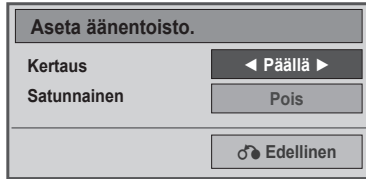

1



Näytä **Aseta äänentoisto**.

2

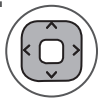

Tee tarvittavat muutokset.

- Kun valittuna on **"Pois" Kertaus-**valikossa, toisto loppuu, kun viimeinen tiedosto luettelossa on toistettu. Mutta kun **"▶▶"**-painiketta painetaan luettelon viimeisen tiedoston toiston aikana ja **"Kertaus"** on asennossa **"Pois"**, luettelon ensimmäinen tiedosto toistetaan ja **"Kertaus"**-valikko otetaan käyttöön.

► Kun valitset **Aseta ääni**,

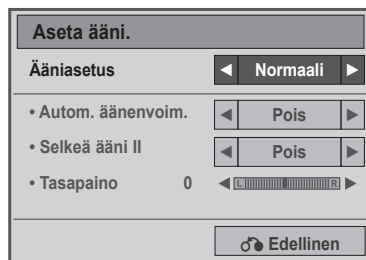

1



Valitse **Ääniasetus**, **Autom. äänenvoim.**, **Selkeä ääni II**, **Tasapaino**.

2

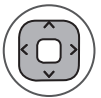

Tee tarvittavat muutokset. (Katso s. 81 – 85)

ELOKUVALUETTELO

Voit toistaa elokuvatiedostoja USB-tallennuslaitteessa.

Elokuvaluettelo avataan, kun USB on havaittu. Tätä käytetään toistettaessa elokuvatiedostoja tv:ssä.

Toiminto näyttää USB-kansion elokuvat ja tukee Toista -toimintoa.

Mahdollistaa kaikkien kansion elokuvien ja käyttäjän määrittämien tiedostojen toistamisen.

Tämä on elokuvaluettelo, joka näyttää kansion tiedot ja elokuvatiedoston.

Näyttöjen kuvat voivat erota tv:ssäsi näkyvästä kuvasta. Kuvat ovat esimerkkejä, jotka auttavat tv:n käyttämisessä.

Tuetut elokuvatiedostot (*.dat / *.mpg / *.mpeg / *.ts / *.trp / *.tp / *.vob/ *.mp4 / *.mkv / *.avi / *.divx)
Videomuoto: DivX3.11, DivX4.12, DivX5.x, DivX6, Xvid1.00, Xvid1.01, Xvid1.02, Xvid1.03, Xvid 1.10-beta-1/beta-2, Mpeg-1, Mpeg-2, Mpeg-4, H.264/AVC

Äänimuoto: Dolby Digital, AAC, Mpeg, MP3, LPCM, HE-AAC

Bittinopeus : 32 kbps - 320 kbps (MP3)





Tekstitysmuoto: *.smi / *.srt / *.sub (MicroDVD, SubViewer1.0/2,0) / *.ass / *.ssa / *.txt (TMPlayer) / *.psb (PowerDivx).

- Käyttäjän luoma tekstitys ei välttämättä toimi oikein.
- Tekstityksessä ei tueta kaikkia erikoismerkkejä.
- Tekstityksessä ei tueta HTML-tunnisteita.
- Muilla kuin tuetuilla kielillä olevat tekstitykset eivät ole käytettävissä.
- Ulkoisen tekstitystiedoston aikatieidot tulee järjestää nousevaan järjestykseen toistoa varten.
- Äänen kieltä vaihdettaessa näytössä voi esiintyä tilapäisiä häiriöitä (esimerkiksi kuva voi pysähtyä tai toisto voi nopeutua).
- Vahingoittunutta elokuvatiedostoa ei ehkä toisteta oikein tai jotkin soittimen toiminnoista eivät ole käytössä.
- Joillakin koodereilla tuotettuja elokuvatiedostoja ei ehkä pystytä toistamaan oikein.
- Jos tallennetun tiedoston video- tai audiorakennetta ei ole limitetty, joko video tai audio tulee ulos.
- Tuettuina ovat HD-videot, joiden tarkkuus on enintään 1920 x 1080 @ 25/30P tai 1280 x 720 @ 50 / 60P, kehyksen mukaan.
- Jos videon tarkkuus on suurempi kuin 1920 x 1080 @ 25 / 30P tai 1280 x 720 @ 50 / 60P, se ei ehkä toimi kunnolla kehyksestä riippuen.
- Muut kuin eriteltyt elokuvatiedostotyytit eivät ehkä toimi asianmukaisesti.
- Toistettavan elokuvatiedoston enimmäisbittinopeus on 20 Mt.
- Emme takaa sellaisten profiilien tasaista toistoa, jotka on koodattu H.264/AVC:ssä tasolla 4.1 tai suuremmalla.
- DTS Audio -koodekkia ei tueta.
- Kooltaan yli 30 Gt olevien elokuvatiedostojen toistoa ei tueta.
- DivX-elokuvatiedoston ja sen tekstitystiedoston on oltava samassa kansiossa.
- Videotiedoston ja sen alatieoston nimien on oltavat samat, jotta se voidaan näyttää.
- Videota ei ehkä voi toistaa oikein sellaisen USB-liitännän kautta, joka ei tue suuren nopeuden käyttöä.
- GMC (Global Motion Compensation) -koodattuja tiedostoja ei ehkä voi toistaa.
- Kun katselet elokuvia toiminnolla Elokuvaluettelo, voit säätää kuvaa kaukosäätimen Energiansäästöpainikkeella. Jokaisen kuvatilin käyttäjäasetus ei ole käytössä.

USB-LAITTEEN KÄYTTÄMINEN

Tiedosto Tiedostonimen tarkenne	Video-dekooderi	Audio-koodekki	Suurin mahdollinen tark- kuus
mpeg, vob	MPEG1, MPEG2	Dolby Digital, MPEG, MP3, LPCM	1920 x 1080 @ 30p
dat	MPEG1	Dolby Digital, MPEG, MP3, LPCM	
ts, trp, tp	MPEG2, H.264 / AVC	Dolby Digital, AAC, MPEG	
.mp4	MPEG4 SP, MPEG4 ASP, Divx 3,11, Divx 4,12, Divx 5.x Divx 6, Xvid 1,00, Xvid 1,01, Xvid 1,02, Xvid 1,03 Xvid 1,10-beta 1, Xvid 1,10-beta 2, H.264/AVC	Dolby Digital, HE-AAC, AAC, MPEG, MP3, LPCM	
.avi	MPEG 2, MPEG 4 SP, MPEG4 ASP, Divx 3,11, Divx 4, Divx 5, Divx 6, Xvid 1,00, Xvid 1,01, Xvid 1,02, Xvid 1,03, Xvid 1,10-beta 1, Xvid 1,10-beta 2, H.264/AVC	Dolby Digital, HE-AAC, AAC, MPEG, MP3, LPCM	
.mkv	H.264 / AVC, MPEG 1, MPEG 2, MPEG 4 SP, MPEG4 ASP	Dolby Digital, HE-AAC, AAC, MPEG, MP3, LPCM	
.divx	MPEG 2, MPEG 4 SP, MPEG4 ASP, Divx 3,11, Divx 4, Divx 5, Divx 6, Xvid 1,00, Xvid 1,01, Xvid 1,02, Xvid 1,03, Xvid 1,10-beta 1, Xvid 1,10-beta 2, H.264 / AVC	Dolby Digital, HE-AAC, AAC, MPEG, MP3, LPCM	

Näytön osat

- 1   Valitse **USB**.
- 2    Valitse **Elokuvaluettelo**.

- Siirtyä ylemmän tason kansioon.
- Nykyinen sivu / sivuja yhteensä.
- Merkittyjen elokuvaotsikoiden kokonaismäärä.
- Vastaavat kauko-ohjaimen painikkeet.

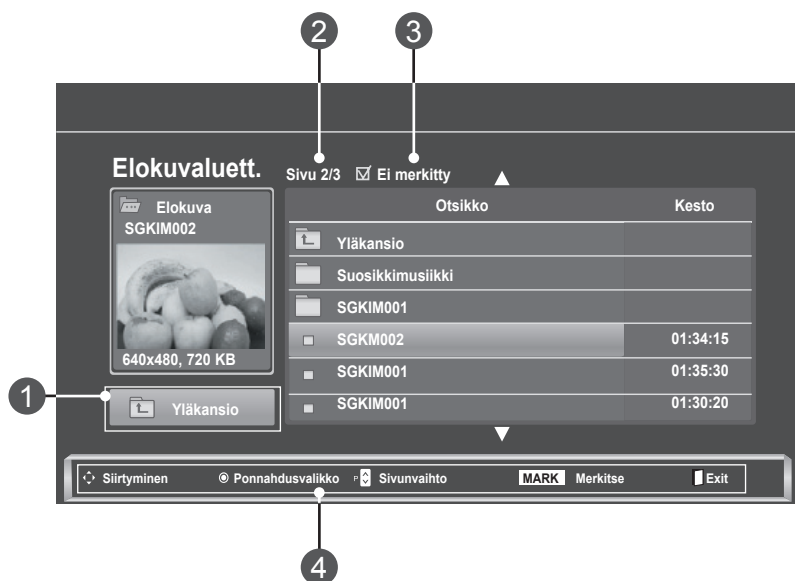

Elokuvan valinta ja ponnahtusvalikko



- ▶ **Toista:** valitun elokuvatiedoston toisto. Divx Play suoritetaan, kun näyttö vaihtuu.
- ▶ **Merkitse kaikki:** merkitsee kaikki kansiossa olevat elokuvat.
- ▶ **Poista merkintä kaikista:** poistaa valinnan kaikista elokuvista.
- ▶ **Poista tai Poista merkityt:** poistaa valitun elokuva-kohteen.
- ▶ **Sulje:** sulkee **ponnahdusvalikon**.

- 1  Valitse kohdekansio tai -asema.
- 2   Valitse haluamasi elokuvatiedosto
- 3  Näytä **ponnahdusvalikko**.
- 4   Valitse haluamasi **Ponnahtusvalikko**.

- Navigoi elokuvasivulla **P** ^ v -painikkeella.
- Merkitse elokuva tai poista merkintä **MARK** (merkintä) -painikkeella. Kun yksi tai useampi elokuvatiedosto on valittuna, merkityt elokuvat näytetään järjestyksessään.

- Siirry edelliseen valikkonäyttöön painamalla **BACK** (takaisin) -painiketta.

! HUOMAUTUS

- ▶ Jos tiedostomuotoa ei tueta, näkyviin tulee viesti ei-tuetusta tiedostosta.

USB-LAITTEEN KÄYTTÄMINEN

Toista Elokuvaluettelo-toiminnon avulla



1



Näytä ponnahdusvalikko.

2



Valitse **Aseta videon toisto**, **Aseta video** tai **Aseta ääni**.

► Kun valitset toiminnon **Aseta videon toisto**,

Kuvakoko	◀ Täysi ▶
Äänen kieli	1
Tekstityksen kieli	Pois
. Synkr.	0
. Sijainti	0
. Koko	Normaali
♂ Edellinen	

- **Kuvakoko** : valitsee halutun kuvamuodon elokuvan toistamisen aikana.
- **Äänen kieli & Tekstityksen kieli**: vaihtaa äänen/ tekstityksen kieliryhmää elokuvan toistamisen aikana.
- **Synkronoi**: säättää tekstityksen aikasyntronointia välillä -10 sekuntia - +10 sekuntia 0,5 sekunnin askelein elokuvan toistamisen aikana.
- **Sijainti**: vaihtaa tekstityksen sijaintia ylös tai alas elokuvan toistamisen aikana.
- **Koko**: valitsee haluamasi tekstityskoon elokuvan toistamisen aikana.

1



Näytä **Kuvan koko**, **Äänen kieli** tai **Tekstityksen kieli**.

2



Tee tarvittavat muutokset.

Tekstityksen kieli	Tuen kieli
latinalainen1	Englanti, espanja, ranska, saksa, italia, ruotsi, suomi, hollanti, portugali, tanska, romania, norja, albania, gaeli, kymri, iiri, katalaani, valencia
latinalainen2	bosnia, puola, kroatia, tsekki, slovakia, slovenia, serbia, unkari
latinalainen4	viro, latvia, liettua
kyrillinen	Bulgaria, makedonia, Venäjä, Ukrainian, Kazakh
Kreikka	Kreikka
Turkki	Turkki

! HUOMAUTUS

- Vain ASCII CODE -muodossa tallennettuja ulkoisia elokuvatekstityksiä tuetaan.
- Vain 500 aakkosta ja 500 numeroa tuetaan tekstityksen jokaisella rivillä.
- Vain 10,000 väliraitalohkoa voidaan tukea tekstitystiedostossa.

USB-LAITTEEN KÄYTTÄMINEN

► Kun valitset **Aseta video**,



1



Tee tarvittavat säädöt. (Katso s. 70, 73, 74)

► Kun valitset **Aseta ääni**,

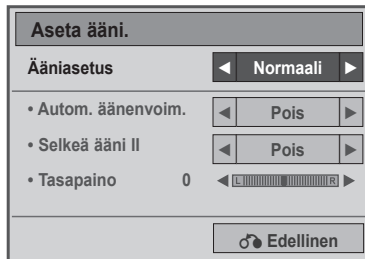

1







Valitse **Ääniasetus**, **Autom. äänenvoim.**, **Selkeä ääni II**, **Tasapaino**.

2



Tee tarvittavat muutokset. (Katso s. 81 – 85)

Kaukosäätimen käyttäminen

	<p>Paina toiston aikana, REW(◀◀) -painiketta useita kertoja, kun haluat kelata taaksepäin ◀◀(x2) → ◀◀◀◀(x4) → ◀◀◀◀◀◀(x8) → ◀◀◀◀◀◀◀◀(x16) → ◀◀◀◀◀◀◀◀◀◀(x32).</p> <p>paina FF(▶▶) -painiketta useita kertoja, kun haluat kelata eteenpäin ▶▶(x2) → ▶▶▶▶ (x4) → ▶▶▶▶▶▶ (x8) → ▶▶▶▶▶▶▶▶(x16) → ▶▶▶▶▶▶▶▶▶▶(x32).</p> <ul style="list-style-type: none"> ■ Kun näitä painikkeita painetaan toistuvasti, eteen- tai taaksepäinkelausnopeus suurenee.
	<p>Paina toiston aikana Pause(II) (Keskeytä) -painiketta.</p> <ul style="list-style-type: none"> ■ Pysäytyskuva jää näkyviin. ■ Jos mitään kaukosäätimen painiketta ei paineta 10 minuuttiin toiston keskeyttämisen jälkeen, televisio palaa toistotilaan. ■ Paina Pause(II) -painiketta ja sitten FF(▶▶) - painiketta, kun haluat nähdä hidastuksen.
	<p>Kun < tai > - painiketta painetaan toiston aikana, sijaintia osoittava kohdistin tulee näkyviin.</p>
<p>Toista (▶)</p>	<p>Palaa normaaliin toistoon painamalla PLAY(▶) - painiketta.</p>
	<p>Paina VIRRANSÄÄSTÖ-painiketta toistuvasti, jos haluat lisätä näytön kirkkautta. (Katso s. 68)</p>

USB-LAITTEEN KÄYTTÄMINEN

DIVX-REKISTERÖINTIKOODI

Vahvista tv:n DivX-rekisteröintikoodi. Rekisteröintikoodin avulla voit vuokrata tai ostaa elokuvia osoitteesta www.divx.com/vod.

Vuokratun tai ostetun DivX-tiedoston toistaminen toisen tv:n DivX-rekisteröintikoodin avulla ei ole sallittua. (Ainoastaan ostetun tv:n rekisteröintikoodia vastaavien DivX-tiedostojen toistaminen on mahdollista.)

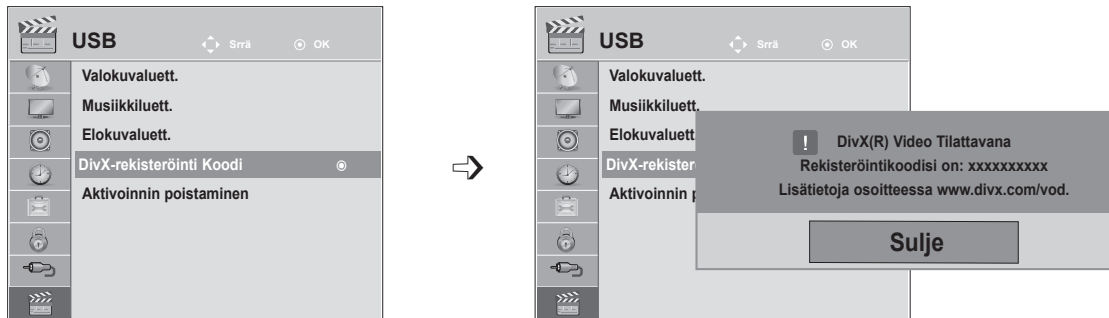

- 1   Valitse **USB**.
- 2   Valitse **DivX-rekisteröinti koodi**.
- 3  Näytä **DivX-rekisteröinti koodi**.

- Sulje valikkoikkuna painamalla **MENU**- tai **EXIT**-painiketta.
- Siirry edelliseen valikkonäyttöön painamalla **BACK** (takaisin) -painiketta.



TIETOJA DIVX VIDEO-muodosta: DivX® on DivX, Inc:n luoma digitaalinen videomuoto. Tämä on virallinen DivX Certified -laite, joka toistaa DivX-videokuvaa. Sivustossa www.divx.com on lisätietoja ja ohjelmistoja, joilla voit muuntaa tiedostoja DivX-muotoon.

TIETOJA DIVX VIDEO-ON-DEMAND -muodosta: Tämä DivX Certified® -laite on rekisteröitävä, ennen kuin sillä voidaan toistaa DivX Video-on-Demand (VOD) -sisältöjä. Luo rekisteröintikoodi valitsemalla laitteen asetusvalikosta DivX VOD -osa. Tämän koodin avulla voit viimeistellä rekisteröinnin osoitteessa vod.divx.com, jossa on myös lisätietoja DivX VOD -muodosta.

"DivX Certified toistaa 1080p-tarkkuuden DivX-teräväpiirtovideota sekä premiumsisältöjä"

"Pat. 7 295 673; 7 460 688; 7 519 274"

! HUOMAUTUS

- ▶ Tuettujen elokuvatiedostojen ominaisuudet

Tarkkuus: L x K alle 1920 x 1080 pikseliä





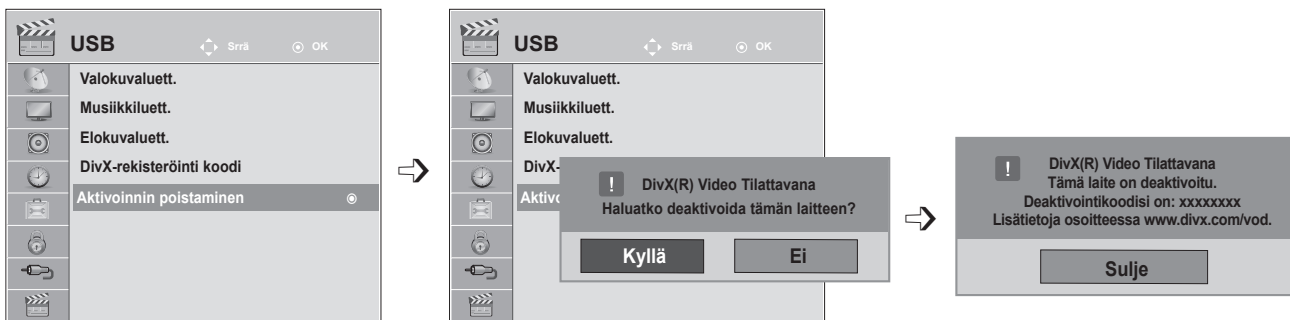

Kuvanopeus: alle 30 kuvaa sekunnissa (1920 x 1080), alle 60 kuvaa sekunnissa (alle 1280 x 720)

- ▶ **Videokoodekki :** MPEG 1, MPEG 2, MPEG 4, H.264/AVC, DivX 3.11, DivX 4.12, DivX 5.x, DivX 6, Xvid 1.00, Xvid 1.01, Xvid 1.02, Xvid 1.03, Xvid 1.10-beta1, Xvid 1.10-beta2

AKTIVOINNIN POISTAMINEN

Käytöstä poistamisen tarkoituksena on antaa mahdollisuus laitteiden poistamiseen käytöstä sellaisille käyttäjille, jotka ovat ottaneet kaikki käytettävissä olevat laitteet käyttöön Web-palvelimen kautta ja jotka on estetty ottamasta uusia laitteita käyttöön. DivX VOD antoi käyttäjälle mahdollisuuden ottaa samalla tilillä jopa kuusi laitetta käyttöön, mutta jos käyttäjä halusi vaihtaa kyseiset laitteet tai poistaa ne käytöstä, hänen täytyi ottaa yhteyttä DivX-tukeen ja pyytää niiden poistamista. Tämän uuden toiminnon myötä käyttäjät voivat nyt poistaa laitteen käytöstä itse, mikä parantaa DivX VOD -laitteiden hallintaa.



- 1   Valitse **USB**.
- 2   Valitse **Aktivoinnin poistaminen**.
- 3   Valitse **Kyllä**.
- 4  Näytä **Aktivoinnin poistaminen**.

- Sulje valikkoikkuna painamalla **MENU**- tai **EXIT**-painiketta.
- Siirry edelliseen valikkonäyttöön painamalla **BACK** (takaisin) -painiketta.

TEKSTI-TV

Tämä ominaisuus ei ole käytettävissä kaikissa maissa.

Teksti-TV on maksuton TV-kanavien tarjoama palvelu, jossa annetaan ajan tasalla olevaa tietoa uutisista, säästä, TV-ohjelmista, pörssikursseista jne.

Tämän laitteen teksti-TV-dekooderi tukee normaali teksti-TV-, **TOP-teksti-** ja **pikateksti-**järjestelmiä. **HELPPO** (normaali teksti-TV) koostuu sivuista, jotka valitaan kirjoittamalla suoraan vastaava sivunumero. **TOP-** ja **PIKA-TEKSTI-TV** ovat uudenaikaisia menetelmiä, joiden avulla teksti-TV:n tietojen selaus käy nopeasti ja helposti.

TEKSTI-TV PÄÄLLE / POIS

Paina **TEXT**-näppäintä siirtyäksesi teksti-TV:n käyttöön. Pääsivu tai viimeksi katsottu sivu ilmestyy näkyviin.

Sivun otsikkorivillä näkyy kaksi sivunumeroa, TV-kanavan nimi, päivämäärä ja kellonaika. Ensimmäinen sivunumero kertoo valitun sivun, toinen taas näkyvässä olevan sivun.

Lopeta tekstitelevisiion katselu painamalla **TEXT**- tai **EXIT**-painiketta. TV palaa aiempaan tilaansa.



HELPPO-TEKSTITELEVISIO

■ Sivun valinta

- 1 Anna haluamasi kolminumeroinen sivunumero numeronäppäimillä. Jos painat väärää numeroa valinnan aikana, kirjoita kolme numeroa kuitenkin loppuun ja syötä sitten koko sivunumero uudelleen.
- 2 Paina **P** ^ v -painiketta valitaksesi edellisen tai seuraavan sivun.

TOP-TEKSTI

Käyttöopas näyttää kuvaruudun alareunassa neljä värikenttää: punainen, vihreä, keltainen ja sininen. Keltainen kenttä tarkoittaa seuraavaa ryhmää ja sininen seuraavaa lohkoa.

■ Ryhmän/lohkon/sivun valinta

- 1 Sinisellä näppäimellä pääset lohkoista toiseen.
- 2 Keltaisella näppäimellä pääset seuraavaan ryhmään, lohko vaihtuu tällöin automaattisesti.
- 3 Vihreällä näppäimellä pääset seuraavalle olemassa olevalle sivulle, ryhmä vaihtuu automaattisesti. Vaihtoehtoisesti voit painaa **P** ^ -näppäintä.
- 4 PUNAISELLA painikkeella voit siirtyä edelliseen valintaan. Vaihtoehtoisesti voit painaa **P** v -näppäintä.

■ Sivun suoravalinta

Voit toimia myös samoin kuin normaalin teksti-TV:n tapauksessa, eli antaa sivunumeron suoraan numeronäppäimillä.

FASTEXT-TEKSTITELEVISIO

Teksti-TV:n sivut on värikoodattu kuvaruudun alareunassa ja ne valitaan värinäppäimiä painamalla.

■ Sivun valinta

- 1 Paina **T.OPT**-painiketta ja valitse  -valikko **^ v** -painikkeen avulla. Näytä hakemistosivu.
- 2 Voit valita sivun alareunassa näkyvät värikoodatut sivut kaukosäätimen värinäppäimiä painamalla. Voit toimia myös samoin kuin normaalin teksti-TV:n tapauksessa, eli antaa sivunumeron suoraan
- 3 numeronäppäimillä.
- 4 Paina **P ^ v** -painiketta valitaksesi edellisen tai seuraavan sivun.

TEKSTITELEVISION ERIKOISTOIMINTO

- Paina **T. OPT**-painiketta ja valitse **Text Option** (Tekstiasetukset) -valikko **^ v**-painikkeen avulla.

Hakemisto

Valitsee jokaisen hakemistosivun.

Aika

Kun katselet televisio-ohjelmaa, valitsemalla tämän valikon saat kellonajan näkyviin ruudun oikeaan yläkulmaan.

Teksti-TV:tä käytettäessä tällä näppäimellä voidaan valita alisivu. Alasivun numero näkyy kuvaruudun alareunassa. Alasivun lukitsemiseksi tai vaihtamiseksi paina PUNAISTA/VIHREÄÄ, < > tai numeronäppäimiä.

Pito

Pysäyttää automaattisen sivunvaihdon, jos sivu koostuu 2:sta tai useammasta alisivusta. Alasivujen määrä näytetään yleensä kellonajan alapuolella. Tätä näppäintä painettaessa lukitussymboli ilmestyy kuvaruudun vasempaan yläkulmaan ja automaattinen sivunvaihto keskeytyy. Kun tämä valikko on valittu, ruudun vasemmassa yläkulmassa näkyy pysäytysmerkki ja automaattinen sivunvaihto ei ole käytössä.

Ilmennä

Voit näyttää salattuja tietoja, kuten visailujen vastauksia, valitsemalla tämän valikon.

Päivitä

Näyttää TV-kuvaa sillä aikaa kuin valittua sivua haetaan. Symboli näkyy kuvaruudun vasemmassa yläkulmassa. Kun päivitetty sivu on käytettävissä, näyttö vaihtaa tähän sivunumeroon. Valitse valikko uudelleen, kun haluat katsoa päivitettyä tekstitelevision sivua.

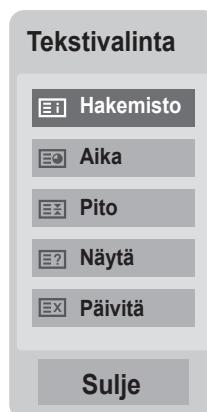

DIGITAALINEN TEKSTITELEVISIO

***Tämä toiminto on käytettävissä vain Isossa-Britanniassa ja Irlannissa.**

Television avulla pääset digitaaliseen tekstitelevision, mikä selvästi parantaa esimerkiksi tekstin ja kuvan tasoa.

Digitaalinen tekstitelevio voidaan ottaa käyttöön erityisen digitaalisen tekstiteleviopalvelun ja erityisten digitaalisten tekstiteleviolähettyksiä lähettävien palveluiden avulla.

Jotta saat tekstitelevision näkyviin, sinun tulee valita "pois" tekstityksen kielivalikossa painamalla **TEKSITYS-**painiketta.

TEKSTITELEVISIO DIGITAALISESSA PALVELUSSA

- 1 Paina numero- tai **P** \wedge \vee -painiketta, kun haluat valita digitaalista tekstiteleviota lähettävän digitaalisen palvelun.
- 2 Noudata digitaalisen tekstitelevision ohjeita ja siirry seuraavaan vaiheeseen painamalla painikkeita **TEXT**, **OK**, \wedge \vee $<$ $>$, **PUNAINEN**, **VIHREÄ**, **KELTAINEN**, **SININEN** tai **NUMERO** painikkeita.
- 3 Kun haluat vaihtaa digitaalisen tekstitelevision palvelua, valitse eri palvelu joko numeronäppäimellä tai **P** \wedge \vee -painikkeella.



TEKSTITELEVISIO DIGITAALISESSA PALVELUSSA

- 1 Paina numero- tai **P** \wedge \vee -painiketta, kun haluat valita jonkin digitaalista tekstiteleviota lähettävän palvelun.
- 2 Aloita tekstitelevision katselu painamalla **TEXT** (TEKSTI) -painiketta tai värillistä painiketta.
- 3 Noudata digitaalisen tekstitelevision ohjeita ja siirry seuraavaan vaiheeseen painamalla painikkeita **OK**, \wedge \vee $<$ $>$, **PUNAINEN**, **VIHREÄ**, **KELTAINEN**, **SININEN** tai **NUMERO** painikkeita jne.
- 4 Siirry pois tekstiteleviosta ja palaa **TV**-katselutilaan painamalla **TEXT** (TEKSTI) -painiketta tai värillistä painiketta.

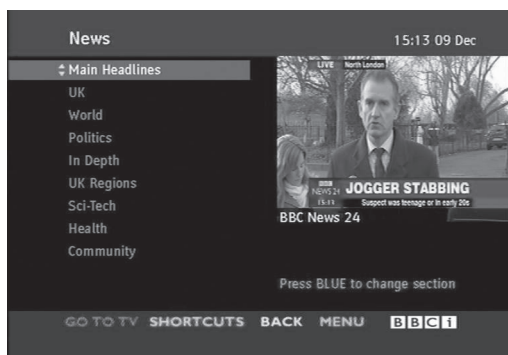

Joissakin palveluissa voit siirtyä tekstitelevioon painamalla painiketta **PUNAINEN**.

VIANMÄÄRITYS

Toiminto ei toimi normaalisti.

<p>Kaukosäädin ei toimi</p>	<ul style="list-style-type: none"> ■ Tarkista, että tuotteen ja kauko-ohjaimen välissä ei ole häiritsevää esinettä. Varmista, että osoitat kaukosäätimellä suoraan vastaanottimeen ■ Onko paristot asennettu navat oikein päin (+ ja +, - ja -)? ■ Varmista, että käytössä on oikea kaukosäätimen toimintatila: TV, videonauhuri jne. ■ Asenna uudet paristot.
<p>Virta katkeaa yhtäkkiä</p>	<ul style="list-style-type: none"> ■ Onko uniajastin käytössä? ■ Tarkista virranhallinnan asetukset. Virransaanti keskeytyy. ■ A Jos televisio kytketään päälle eikä tulosignaalia ole, se sammuu automaattisesti 15 minuutin kuluttua virran säästämiseksi. ■ Jos vioittunutta tiedostoa toistetaan USB-tilassa, vastaanotin voi sammutua. Tarkista USB-laitteessa oleva tiedosto. ■ Poislukien virransäästövalikon Näyttö pois -tila.

Videotoiminto ei toimi.

<p>Kuva ei näy eikä ääniä kuulu</p>	<ul style="list-style-type: none"> ■ Tarkista, onko tuotteeseen kytketty virta. ■ Kokeile toista kanavaa. Ongelma voi olla lähetyksessä. ■ Onko virtajohto kytketty pistorasiaan? ■ Tarkista antennin suuntausta ja/tai sijainti. ■ Testaa pistorasia: kytkke television virtajohdon tilalle jonkin muun tuotteen virtajohto.
<p>Kuva tulee esiin hitaasti, kun virta on kytketty päälle</p>	<ul style="list-style-type: none"> ■ Tämä on normaalia, kuva on sammutettu tuotteen käynnistyksen ajaksi. Jos kuva ei tule ruutuun viiden minuutin kuluessa, ota yhteys huoltopisteeseen.
<p>Ei värejä, huonot värit tai huono kuva</p>	<ul style="list-style-type: none"> ■ Säädä väriasetuksia valikkotoimintojen avulla. ■ Jätä riittävä etäisyys tuotteen ja videonauhurin välille. ■ Kokeile toista kanavaa. Ongelma voi olla lähetyksessä. ■ Onko videokaapelit kytketty oikein? ■ Palauta kuvan kirkkaus ottamalla jokin toiminto käyttöön.
<p>Kuvassa näkyy vaaka- tai pystyviivoja tai kuva hyppii</p>	<ul style="list-style-type: none"> ■ Tarkista, aiheuttaako jokin paikallinen lähde (sähkölaite tai -työkalu) häiriöitä.

Videotoiminto ei toimi.

Heikko vastaanotto joillakin kanavilla	<ul style="list-style-type: none"> ■ Televisio- tai kaapelitelevisioaseman lähetyksessä ongelmia, viritä toinen asema. ■ Televisiosignaali on heikko, käännä antennia, jotta se vastaanottaa heikomman aseman. ■ Tarkista mahdolliset häiriölähteet.
Kuvassa viivoja tai raitoja	<ul style="list-style-type: none"> ■ Tarkista antenni (Muuta antennin suuntausta).
HDMI-liitäntää käytettäessä ei ole kuvaa	<ul style="list-style-type: none"> ■ Tarkista, että HDMI-kaapelisi on High Speed HDMI -kaapeli. Jos HDMI-kaapelit eivät ole High Speed HDMI -kaapeleita, kuva voi olla epätasainen tai se ei näy lainkaan. Käytä High Speed HDMI -kaapeleita.

Äänet eivät toimi.

Kuva näkyy mutta ääniä ei kuulu	<ul style="list-style-type: none"> ■ Paina painiketta  + tai -. ■ Ääni mykistetty? Paina painiketta MUTE - MYKISTYS. ■ Kokeile toista kanavaa. Ongelma voi olla lähetyksessä. ■ Onko äänikaapelit kytketty oikein?
Yhdestä kaiuttimesta ei kuulu ääniä	<ul style="list-style-type: none"> ■ Säädä valikon Balance (Äänitasapaino) -asetusta.
Epätavallisia ääniä tuotteen sisältä	<ul style="list-style-type: none"> ■ Kosteuden tai lämpötilan muutos käyttöolosuhteissa voi saada aikaan epätavallisia ääniä kytkettäessä/katkaistaessa virta, mutta tämä ei tarkoita tuotteessa olevan vikaa.
HDMI- tai USBliitäntää käytettäessä ei ole ääntä	<ul style="list-style-type: none"> ■ Tarkista, että HDMI-kaapelisi on High Speed HDMI -kaapeli. ■ Tarkista, että käytät USB 2.0 -kaapeleita. ■ Jos HDMI:n kautta tuleva ääni on epänormaali, tarkista ulkoisten laitteiden ääniformaatti <ul style="list-style-type: none"> ▶ Tuetut ääniformaatit: Dolby Digital, PCM

PICTURE-asetusten kanssa ilmeni ongelma.

Kun käyttäjä muuttaakuva-asetuksia, televisio ottaa tietyn ajan kuluttua automaattisesti alkuperäiset asetukset käyttöön.

- Tämä tarkoittaa, että televisio on tällä hetkellä **Esittelytilassa**. Kun haluat siirtyä kotikäyttötilaan, sinun tulee toimia seuraavasti: Valitse TV-valikosta **VALINTA** → Valitse **Asetustila** → Valitse **Kotikäyttö**. Olet nyt siirtynyt Kotikäyttö -tilaan.

Vain PC-tila

Ei kuvaa.

Virta on kytkettynä, virranilmaisimien on sininen, mutta näyttö on erittäin tumma.

- Säädä kirkkautta ja kontrastia uudelleen.

Tuleeko teksti "Virheellinen muoto" näkyviin?

- Tietokoneen signaali (videokortti) on tuotteen pysty- tai vaakataajuuden raja-arvojen ulkopuolella. Säädä taajuusaluetta käyttöoppaan ohjeiden mukaan.

Tuleeko teksti "Tarkista signaalikaapeli" näkyviin?

- Signaalikaapelia ei ole kytketty tietokoneen ja television välille. Tarkista signaalikaapeli
- Tarkista tulosignaali painamalla kaukosäätimen **INPUT**-painiketta.

Kun televisio kytketään, näyttöön ilmestyy viesti "Tuntematon tuote".

Onko ajuri asennettu?

- Asenna tuotteen ajuri. Se toimitetaan tuotteen mukana tai sen voi ladata Internet-sivulta. (<http://www.lg.com>)
- Tarkista videokortin käyttöoppaasta, tuetaanko välitön toisto -toimintoa.

Jälkikuva näkyy televisiossa.

Jälkikuva näkyy sen jälkeen, kun televisio on sammutettu.

- Jos liikkumaton kuva on näytöllä pitkän aikaa, kuvapisteeet vioittuvat nopeasti. Käytä näytönsäästäjää.

Näytön värit eivät ole normaalit.

<p>Näytön värien tarkkuus on huono (16 väriä).</p>	<ul style="list-style-type: none"> ■ Aseta värien tarkkuus suuremmaksi kuin 24 bittiä (tosiväri) Valitse Windowsista Ohjauspaneeli → Näyttö → Asetukset → Värienhallinta.
<p>Näytön väri on epävakaa tai yksivärinen.</p>	<ul style="list-style-type: none"> ■ Tarkista signaalikaapelin yhteystila.
<p>Näkyä näytöllä mustia pisteitä?</p>	<ul style="list-style-type: none"> ■ Näytöllä voi näkyä useita kuvapisteitä (punainen, vihreä, valkoinen tai musta), mikä johtuu LCD-näytön ainutlaatuisista ominaisuuksista. Kyseessä ei ole LCD:n vika.

Kuva näytöllä on epänormaali.

<p>Onko näytön asento väärä?</p>	<ul style="list-style-type: none"> ■ Säädä asentoa OSD-valikkonäytössä. ■ Tarkista, tukeeko tuote videokortin tarkkuutta ja taajuutta. Jos taajuus on raja-arvojen ulkopuolella, aseta suositeltu tarkkuus Ohjauspaneelistä → Näyttö → Asetusvalikko.
<p>Näkyykö näytön taustalla ohuita viivoja?</p>	<ul style="list-style-type: none"> ■ Säädä Kello OSD-valikkonäytössä.
<p>Ilmenee vaakasuuntaisia häiriöitä tai hahmot näkyvät epäselvinä.</p>	<ul style="list-style-type: none"> ■ Säädä Vaihe OSD-valikkonäytössä.

HUOLTO

Kaikki viat voidaan ehkäistä. Voit pidentää uuden televisiosi elinkaarta puhdistamalla sen huolellisesti säännöllisin väliajoin.

VAROITUS: Sammuta virta ja irrota pistoke sähköpistorasiasta ennen puhdistamista.

Kuvaruudun puhdistaminen

- 1 Tämä on loistava tapa pitää kuvaruutu puhtaana pölystä jonkin aikaa. Kostuta pehmeä liina haalean veden ja huuhteluaineen tai astianpesuaineen seoksessa.
- 2 Väännä liina lähes kuivaksi ja pyyhi kuvaruutu sen avulla. Varmista, että kuvaruutuun ei jää vettä. Anna sen kuivua ennen television käynnistämistä.

Laitteen ulkopinnan puhdistaminen

- Pyyhi runko puhtaaksi liasta ja pölystä pehmeällä, kuivalla ja nukkaamattomalla liinalla.
- Älä käytä märkää liinaa.

Erittäin pitkä poissaoloaika

VAROITUS

- ▶ Jos televisio jää käyttämättä pitkäksi ajaksi esimerkiksi loman aikana, pistoke kannattaa irrottaa pistorasiasta, jotta mahdolliset esimerkiksi salamaniskujen aiheuttamat jännitepiikit eivät vaurioita televisiota.

TUOTTEEN TEKNISET TIEDOT

<M1962DP>

LCD-näyttö	Näytön tyyppi	470,1 mm leveä (18,51 tuumaa) TFT (Ohutkalvotransistori) LCD (Liquid Crystal Display) -näyttö Näkyvä diagonaalikoko: 470,1 mm
	Pikseliväli	0,30 mm (H) x 0,30 mm (V)
Videosignaali	Suurin mahdollinen tarkkuus	1360 x 768 @ 60 Hz
	Suosittelun tarkkuus	1360 x 768 @ 60 Hz
	Vaakataajuus	30 kHz - 61 kHz
	Pystytaajuus	56 Hz - 75 Hz
	Synkronointityyppi	Erillinen synkr., digitaalinen
Tuloliitin		TV, D-Sub Analoginen, SCART, PC Audio In, komponentti, HDMI
Virta	Nimellisjännite	AC 100-240 V~ 50 / 60 Hz 0,8 A
	Tehon tarve	Päällä-tila : 35 W (nimellinen) Pois-tila ≤ 0,5 W
Kallistus	Kallistuskulma	-5° - 15°
Mitat (leveys x korkeus x syvyys)		449,7 mm x 367,3 mm x 221,6 mm (17,70 tuumaa x 14,46 tuumaa x 8,72 tuumaa)
Paino		3,8 kg (8,38 naulaa)
Ympäristön olosuhteet	Käyttölämpötila	10 °C – 35 °C
	Ilmankosteus	20 % - 80 %
	Säilytyslämpötila	-10 °C – 60 °C
	Säilytyskosteus	5 % - 90 %

- Tässä esitettyjä määrittämiä voidaan muuttaa laadun parantamiseksi ilman ennakoilmoitusta,

<M2062DP>

LCD-näyttö	Näytön tyyppi	508,5 mm leveä (20,0 tuumaa) TFT (Ohutkalvotransistori) LCD (Liquid Crystal Display) -näyttö Näkyvä diagonaalikoko: 508,5 mm
	Pikseliväli	0,2766 mm (H) x 0,2766 mm (V)
Videosignaali	Suurin mahdollinen tarkkuus	1600 x 900 @ 60 Hz
	Suosittelun tarkkuus	1600 x 900 @ 60 Hz
	Vaakataajuus	30 kHz - 65 kHz
	Pystytaajuus	56 Hz - 75 Hz
	Synkronointityyppi	Erillinen synkr., digitaalinen
Tuloliitin		TV, D-Sub Analoginen, SCART, PC Audio In, komponentti, HDMI
Virta	Nimellisjännite	AC 100-240 V~ 50 / 60 Hz 1,2 A
	Tehon tarve	Päällä-tila : 50 W (nimellinen) Pois-tila ≤ 0,5 W
Kallistus	Kallistuskulma	-5° - 15°
Mitat (leveys x korkeus x syvyys) Paino		482,3 mm x 384,2 mm x 221,6 mm (18,99 tuumaa x 15,13 tuumaa x 8,72 tuumaa) 4,3 kg (9,48 naulaa)
Ympäristön olosuhteet	Käyttölämpötila	10 °C – 35 °C
	Ilmankosteus	20 % - 80 %
	Säilytyslämpötila	-10 °C – 60 °C
	Säilytyskosteus	5 % - 90 %

- Tässä esitettyjä määrittämiä voidaan muuttaa laadun parantamiseksi ilman ennakoilmoitusta,

<M2262DP>

LCD-näyttö	Näytön tyyppi	546,86 mm leveä (21,53 tuumaa) TFT (Ohutkalvotransistori) LCD (Liquid Crystal Display) -näyttö Näkyvä diagonaalikoko: 546,86 mm
	Pikseliväli	0,248 mm (H) x 0,248 mm (V)
Videosignaali	Suurin mahdollinen tarkkuus	1920 x 1080 @ 60 Hz
	Suosittelutarkkuus	1920 x 1080 @ 60 Hz
	Vaakataajuus	30 kHz - 83 kHz
	Pystytaajuus	56 Hz - 75 Hz
	Synkronointityyppi	Erillinen synkr., digitaalinen
Tuloliitin		TV, D-Sub Analoginen, SCART, PC Audio In, komponentti, HDMI
Virta	Nimellisjännite	AC 100-240 V~ 50 / 60 Hz 1,2 A
	Tehon tarve	Päällä-tila : 53 W (nimellinen) Pois-tila ≤ 0,5 W
Kallistus	Kallistuskulma	-5° - 15°
Mitat (leveys x korkeus x syvyys)		517,2 mm x 399,8 mm x 221,6 mm (20,36 tuumaa x 15,74 tuumaa x 8,72 tuumaa)
Paino		4,7 kg (10,36 naulaa)
Ympäristön olosuhteet	Käyttölämpötila	10 °C – 35 °C
	Ilmankosteus	20 % - 80 %
	Säilytyslämpötila	-10 °C – 60 °C
	Säilytyskosteus	5 % - 90 %

- Tässä esitettyjä määrittelyjä voidaan muuttaa laadun parantamiseksi ilman ennakoilmoitusta,

<M2362DP>

LCD-näyttö	Näytön tyyppi	584,2 mm leveä (23 tuumaa) TFT (Ohutkalvotransistori) LCD (Liquid Crystal Display) -näyttö Näkyvä diagonaalikoko: 584,2 mm
	Pikseliväli	0,265 mm (H) x 0,265 mm (V)
Videosignaali	Suurin mahdollinen tarkkuus	1920 x 1080 @ 60 Hz
	Suosittelun tarkkuus	1920 x 1080 @ 60 Hz
	Vaakataajuus	30 kHz - 83 kHz
	Pystytaajuus	56 Hz - 75 Hz
	Synkronointityyppi	Erillinen synkr., digitaalinen
Tuloliitin		TV, D-Sub Analoginen, SCART, PC Audio In, komponentti, HDMI
Virta	Nimellisjännite	AC 100-240 V~ 50 / 60 Hz 1,2 A
	Tehon tarve	Päällä-tila : 55 W (nimellinen) Pois-tila ≤ 0,5 W
Kallistus	Kallistuskulma	-5° - 15°
Mitat (leveys x korkeus x syvyys)		551,8 mm x 419,5 mm x 221,6 mm (21,72 tuumaa x 16,32 tuumaa x 8,72 tuumaa)
Paino		5,18 kg (11,4 naulaa)
Ympäristön olosuhteet	Käyttölämpötila	10 °C – 35 °C
	Ilmankosteus	20 % - 80 %
	Säilytyslämpötila	-10 °C – 60 °C
	Säilytyskosteus	5 % - 90 %

- Tässä esitettyjä määriä voidaan muuttaa laadun parantamiseksi ilman ennakoilmoitusta,

<M2762DP>

LCD-näyttö	Näytön tyyppi	686 mm leveä (27 tuumaa) TFT (Ohutkalvotransistori) LCD (Liquid Crystal Display) -näyttö Näkyvä diagonaalikoko: 686 mm
	Pikseliväli	0,3114 mm (H) x 0,3114 mm (V)
Videosignaali	Suurin mahdollinen tarkkuus	1920 x 1080 @ 60 Hz
	Suosittelutarkkuus	1920 x 1080 @ 60 Hz
	Vaakataajuus	30 kHz - 83 kHz
	Pystytaajuus	56 Hz - 75 Hz
	Synkronointityyppi	Erillinen synkr., digitaalinen
Tuloliitin		TV, D-Sub Analoginen, SCART, PC Audio In, komponentti, HDMI
Virta	Nimellisjännite	AC 100-240 V~ 50 / 60 Hz 1,2 A
	Tehon tarve	Päällä-tila : 63 W (nimellinen) Pois-tila ≤ 0,5 W
Kallistus	Kallistuskulma	-5° - 15°
Mitat (leveys x korkeus x syvyys)		649,1 mm x 485 mm x 210 mm (25,56 tuumaa x 19,09 tuumaa x 8,27 tuumaa)
Paino		7,2 kg (15,87 naulaa)
Ympäristön olosuhteet	Käyttölämpötila	10 °C – 35 °C
	Ilmankosteus	20 % - 80 %
	Säilytyslämpötila	-10 °C – 60 °C
	Säilytyskosteus	5 % - 90 %

- Tässä esitettyjä määrittämiä voidaan muuttaa laadun parantamiseksi ilman ennakkoilmoitusta,

KAUKOSÄÄTIMEN OHJELMOINTI

Kaukosäädin on eri merkeille sopiva yleiskaukosäädin. Se voidaan ohjelmoida toimimaan useimpien muiden valmistajien kauko-ohjattavien laitteiden kanssa.

Huomaa, että kaukosäädin ei ehkä toimi muiden merkkien kaikkien mallien kanssa.

Kuvaruudun puhdistaminen

1 Testaa kaukosäädintä.

Voit selvittää, toimiiko kaukosäädin ohjelmoimatta tietyn laitteen kanssa: kytke laite, kuten **videonauhuri** päälle ja paina kaukosäätimestä **vastintila**-painiketta (esim. **DVD** tai **VCR**) osoittaen samalla laitetta. Testaa **VIRTA**- ja **P** ^ v -painikkeita ja tarkista, vastaako laite niin kuin kuuluu. Jos ei, kaukosäädin on ohjelmoitava ennen kuin sillä voi käyttää laitetta.

2 Kytke virta ohjelmoitavaan laitteeseen, paina sitten vastintilan painiketta (kuten **DVD** tai **VCR**) kaukosäätimestä. Halutun laitteen kaukosäädinpainikkeeseen syttyy valo.

3 Paina **MENU**- ja **MUTE**-painikkeita samanaikaisesti, kaukosäädin on valmis ohjelmoitavaksi.

4 Anna koodinumero kaukosäätimen numeronäppäimillä. Vastaavan laitteen ohjelmointikoodinumerot löytyvät seuraavilta sivuilta. Jos koodi on oikein, laite sammuu.

5 Tallenna koodi painamalla **MENU**-painiketta.

6 Tarkista, vastaako laite oikein testaamalla kaukosäätimen toimintoja. Jos ei, toista vaiheet alkaen vaiheesta 2.

OHJELMOINTIKOODI

DVD-soittimet

Merkki	Koodit	Merkki	Koodit	Merkki	Koodit
APEX DIGITAL	022	NAD	023	SONY	007
DENON	020 014	ONKYO	008 017	THOMPSON	005 006
GE	005 006	PANASONIC	003 009	TOSHIBA	019 008
HARMAN KARDON	027	PHILIPS	013	YAMAHA	009 018
JVC	012	PIONEER	004 026	ZENITH	010 016 025
LG	001 010 016 025	PROCEED	021		
MAGNAVOX	013	PROSCAN	005 006		
MARANTZ	024	RCA	005 006		
MITSUBISHI	002	SAMSUNG	011 015		

VCR

Merkki	Koodit	Merkki	Koodit	Merkki	Koodit
AIWA	034	MAGIN	040		
AKAI	016 043 046 124 125 146	MAGNAVOX	031 033 034 041 067 068	SAMSUNG	032 040 102 104 105 107 109 112 113 115 120 122 125
AMPRO	072	MARANTZ	012 031 033 067 069		
ANAM	031 033 103	MARTA	101	SANSUI	022 043 048 135
AUDIO DYNAMICS	012 023 039	MATSUI	027 030	SANYO	003 007 010 014 102 134
043		MEI	031 033	SCOTT	017 037 112 129
BROKSONIC	035 037 129	MEMOREX	003 010 014 031 033 034 053 072		
CANON	028 031 033		101 102 134 139	SEARS	003 008 009 010 013 014 017 020 031 042 073 081 101
CAPEHART	108	MGA	045 046 059		
CRAIG	003 040 135	MINOLTA	013 020	SHARP	031 054 149
CURTIS MATHES	031 033 041	MITSUBISHI	013 020 045 046 049 051 059 061 151	SHINTOM	024
DAEWOO	005 007 010 064 065 108 110 111 112 116 117 119	MTC	034 040	SONY	003 009 031 052 056 057 058 076 077 078 149
DAYTRON	108	MULTITECH	024 034	SOUNDESIGN	034
DBX	012 023 039 043	NEC	012 023 039 043 048	STS	013
DYNATECH	034 053	NORDMENDE	043	SYLVANIA	031 033 034 059 067
ELECTROHOME	059	OPTONICA	053 054		
EMERSON	006 017 025 027 029 031 034 035 036 037 046 101 129 131 138 153	PANASONIC	066 070 074 083 133 140 145	SYMPHONIC	034
FISHER	003 008 009 010			TANDY	010 034
FUNAI	034	PENTAX	013 020 031 033 063	TATUNG	039 043
GE	031 033 063 072 107 109 144 147	PHILCO	031 034 067	TEAC	034 039 043
GO VIDEO	132 136	PHILIPS	031 033 034 054 067 071 101	TECHNICS	031 033 070
HARMAN KARDON	012 045		101	TEKNIKA	019 031 033 034 101
HITACHI	004 018 026 034 043 063 137 150	PILOT	101	THOMAS	034
INSTANTREPLAY	031 033	PIONEER	013 021 048	TMK	006
JCL	031 033	PORTLAND	108	TOSHIBA	008 013 042 047 059 082 112 131
JCPENNY	012 013 015 033 040 066 101	PULSAR	072		
JENSEN	043	QUARTZ	011 014	TOTEVISION	040 101
JVC	012 031 033 043 048 050 055 060 130 150 152	QUASAR	033 066 075 145	UNITECH	040
		RCA	013 020 033 034 040 041 062 063 107 109 140 144 145 147	VECTOR RESEARCH	012
KENWOOD	014 034 039 043 047 048			VICTOR	048
LG (GOLDSTAR)	001 012 013 020 101 106 114 123	REALISTIC	003 008 010 014 031 033 034 040 053 054 101	VIDEO CONCEPTS	012 034 046
LLOYD	034			VIDEOSONIC	040
LXI	003 009 013 014 017 034 101 106	RICO	058	WARDS	003 013 017 024 031 033 034 040 053 054 131
		RUNCO	148	YAMAHA	012 034 039 043
		SALORA	014	ZENITH	034 048 056 058 072 080 101

IR-KOODIT

• Tämä ominaisuus ei ole käytettävissä kaikissa malleissa.

Koodi (Heksa)	Toiminto	Huomautus
95	Energy Saving(Virransäästö)	Kaukosäätimen painike
08	POWER	KAUKOSÄÄTIMEN PAINIKE (VIRTA PÄÄLLE/POIS)
50	TV / PC	Kaukosäätimen painike
0B	SISÄÄNTULO	Kaukosäätimen painike
79	RATIO	Kaukosäätimen painike
F0	TV/RAD	Kaukosäätimen painike
45	Q.MENU	Kaukosäätimen painike
43	MENU	Kaukosäätimen painike
AB	GUIDE	Kaukosäätimen painike
40	Ylös (^)	Kaukosäätimen painike
41	Alas (v)	Kaukosäätimen painike
07	Vasen (<)	Kaukosäätimen painike
06	Oikea (>)	Kaukosäätimen painike
44	OK(⊙)	Kaukosäätimen painike
28	BACK	Kaukosäätimen painike
5B	EXIT	Kaukosäätimen painike
AA	INFO ⓘ	Kaukosäätimen painike
02	↗ (+)	Kaukosäätimen painike
03	↘ (-)	Kaukosäätimen painike
1E	FAV (MARK)	Kaukosäätimen painike
09	MUTE	Kaukosäätimen painike
00	P (^)	Kaukosäätimen painike
01	P (v)	Kaukosäätimen painike
10–19	Numeropainike 0–9	Kaukosäätimen painike
53	LIST	Kaukosäätimen painike
1A	Q.VIEW	Kaukosäätimen painike
72	PUNAINEN	Kaukosäätimen painike
71	VIHREÄ	Kaukosäätimen painike
63	SININEN	Kaukosäätimen painike
61	KELTAINEN	Kaukosäätimen painike
20	TEXT	Kaukosäätimen painike
21	T.OPT (Tekstiasetus)	Kaukosäätimen painike
39	SUBTITLE	Kaukosäätimen painike
99	Autom. asetukset	Kaukosäätimen painike
B1	■	Kaukosäätimen painike
B0	▶	Kaukosäätimen painike
BA		Kaukosäätimen painike
8F	◀◀	Kaukosäätimen painike
8E	▶▶	Kaukosäätimen painike

ULKOISEN OHJAUSLAITTEEN ASENNUS

RS-232C-kaapelin kytkentä

Kun television RS-232C-liitäntä kytketään ulkoiseen ohjauslaitteeseen (tietokoneeseen tai AV-ohjausjärjestelmään), television toimintoja voidaan kauko-ohjata.

Kytke ohjauslaitteen sarjaliitännäkaapeli television takapaneelissa olevaan RS-232C-liitäntään.

Huom: RS-232C-kaapelia ei toimiteta television mukana.

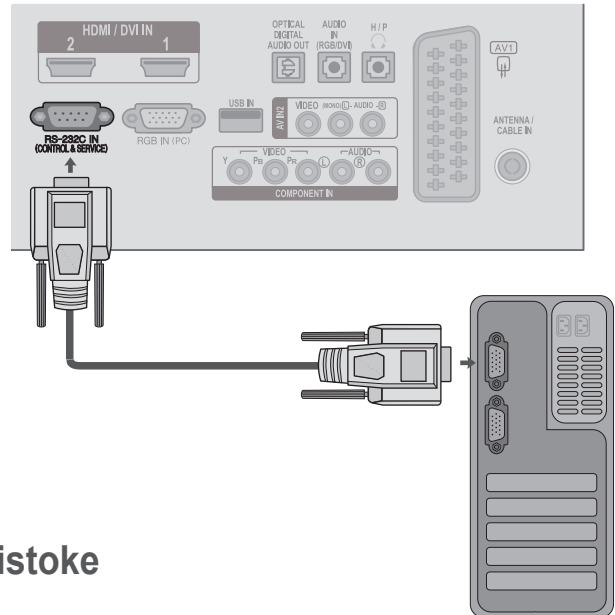

Liittimen tyyppi: 9-nastainen D-Sub- pistoke

No.	Nastan nimi
1	Ei kytketty
2	RXD (Datan vastaanotto)
3	TXD (Datan lähetys)
4	DTR (DTE-puoli valmiina)
5	MAA
6	DSR (DCE-puoli valmiina)
7	RTS (Lähetyspyyntö)
8	CTS (Valmis lähetykseen)
9	Ei kytketty

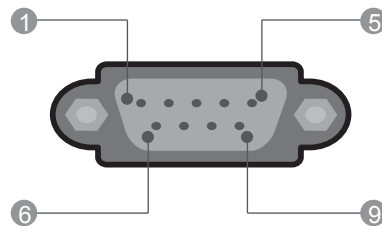

RS-232C-liittimen kytkennät

7-johtimen kytkentä (RS-232C -kaapelin vakiokytkentä)

	PC	TV	
RXD	2 ● — ● 3	TXD	
TXD	3 ● — ● 2	RXD	
GND	5 ● — ● 5	GND	
DTR	4 ● — ● 6	DSR	
DSR	6 ● — ● 4	DTR	
RTS	7 ● — ● 8	CTS	
CTS	8 ● — ● 7	RTS	
	D-Sub 9	D-Sub 9	

3-johtimen kytkentä (ei vakiokytkentä)





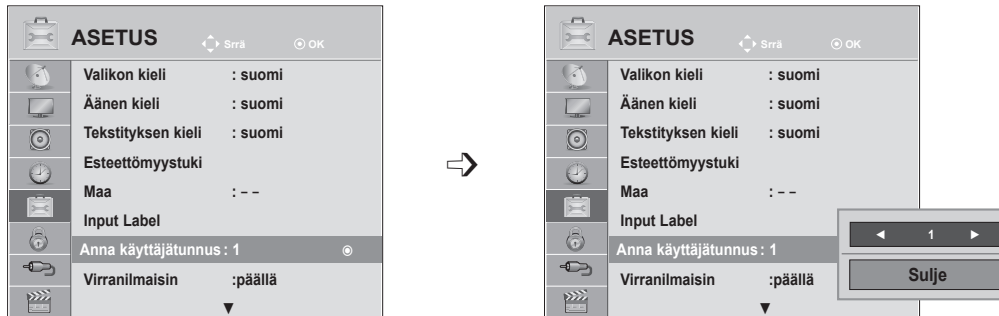

	PC	TV	
RXD	2 ● — ● 3	TXD	
TXD	3 ● — ● 2	RXD	
GND	5 ● — ● 5	GND	
DTR	4	6	DTR
DSR	6	4	DSR
RTS	7	7	RTS
CTS	8	8	CTS
	D-Sub 9	D-Sub 9	

Laitteen tunnus

Tällä toiminnolla määritetään laitteen tunnusnumero.

Katso heksadesimaalit. ► s. 152



-   Valitse **ASETUS**.
-    Valitse **Anna käyttäjätunnus**.
-   Määritä Anna käyttäjätunnus -asetukselle halumasitelevision tunnusnumero.
Anna käyttäjätunnus -asetuksen säätöarvot ovat 1–99.

- Sulje valikkoikkuna painamalla **MENU**- tai **EXIT**-painiketta.
- Siirry edelliseen valikkonäyttöön painamalla **BACK** (takaisin) -painiketta.

Tietoliikenneasetukset

- Siirtonopeus: 9600 bps (UART)
- Tavun pituus: 8 bittiä
- Pariteetti: Ei ole
- Lopetusbittejä: 1
- Tietojen muoto: ASCII-koodi
- Käytä ristikkäiskaapelia.

Komentoluettelo

	KOMENTO 1	KOMENTO 2	DATA (heksades.)
01. Virta	k	a	00-01
02. Kuvasuhde	k	c	Katso s. 149
03. Näytön pimennys	k	d	00-01
04. Äänen mykistys	k	e	00-01
05. äänenvoimakkuuden säätö	k	f	00-64
06. Kontrasti	k	g	00-64
07. Kirkkaus	k	h	00-64
08. Väri	k	i	00-64
09. Sävy	k	j	00-64
10. Terävyys	k	k	00-64
11. OSD-valinta	k	l	00-01
12. Kaukosäädin lukittuna -tila	k	m	00-01
13. Diskantti	k	r	00-64
14. Basso	k	s	00-64
15. Tasapaino	k	t	00-64
16. Väriämpötila	x	u	00-64
17. Energy Saving (Virransäästö)	j	q	00-05
18. Automaattinen määritys	j	u	01
19. Virityskomento	m	a	Katso s. 151
20. Lisää/Ohita ohjelma	m	b	00-01
21. Näppäin	m	c	Näppäinkoodi
22. Taustavalon ohjaaminen	m	g	00-64
23. Tulosignaalin valinta (pää)	x	b	Katso s. 152

* Kun asetuksena 17 - 24, valikko ei tule näkyviin.

* Huomautus: USB-toimintoja (esimerkiksi DivX tai EMF) käytettäessä Virta (ka)- ja Näppäin (mc) -toimintoja lukuun ottamatta mitään toimintoa ei suoriteta, ja niiden asetukseksi valitaan NG.

Lähetys- ja vastaanotto-protokolla

Lähetys

[komento1][komento2][][Set ID][][Data][Cr]

* [komento 1] : Ensimmäinen television ohjauskomento. (j,k,mor x)

* [komento 2] : Toinen television ohjauskomento.

* [Anna käyttäjätunnus] : Ohjattava näyttö valitaan tunnusnumerolla, joka määritetään käyttämällä asetusvalikkoa. Arvoalue on 1 -99.

Jos numeroksi annetaan 0, ohjaus koskee jokaista kytkettyä TV-laitetta.

Tunnusnumero esitetään valikossa kymmenjärjestelmän kokonaislukuna (1-99) ja lähetys/vastaanotto-protokollassa heksadesimaalisena (0x0- 0x63).

* [DATA] : Lähetettävät komennot.

"FF" tarkoittaa komennon tilan lukemista.

* [Cr] : Rivinvaihto

ASCII-koodi "0x0D"

* [] : Väilyönti eli ASCII-koodi "0x20"

OK-kuittaus

[komento2][][Set ID][][OK][Data][x]

* Näyttö lähettää tämänmuotoisen kuittauksen (ACK), kun vastaanotetut tiedot ovat kelvollisia. Jos tietojen lukutila on valittu, kuittaus ilmaisee nykyisen tilan. Jos tietojen kirjoitustila on valittu, kuittaus palauttaa tietokoneen lähettämät tiedot.

Virhekuittaus

[komento2][][Set ID][][NG][Data][x]

* Näyttö lähettää tämänmuotoisen kuittauksen (ACK), kun vastaanotetut tiedot eivät ole kelvollisia. Syy on kielletyn toiminnon valinta tai tiedon-siirtovirhe.

Data 00: Kielletty koodi

01. Virran kytkentä (komento: k a)

- Kytkee tai katkaisee television virran.

Lähetys

[k][a][][Set ID][][Data][Cr]

Data 00 : Katkaise virta 01 : Kytke virta

Kuittaus

[a][][Set ID][][OK/NG][Data][x]

- Ilmoittaa virran kytkemisestä tai katkaisemisesta.

Lähetys

[k][a][][Set ID][][FF][Cr]

Kuittaus

[a][][Set ID][][OK/NG][Data][x]

- * Jos mikä tahansa muu toiminto lähettää tiedon '0xFF' tässä muodossa, kuittaus ilmaisee toiminnon tilan.
- * OK-kuittaus, Virhe-kuittaus. * Kun televisiossa on virta kytkettyä, ruutuun voi tulla kuittaus- ja virhesanomia.

02. Kuvasuhde (komento: k c) (Pääkuvakoko)

- Muuttaa näytön pääkuvan tahosuhtetta. (pääkuvan muoto)
Voit säätää näytön muotoa myös Q.MENU (PIKAVALIKKO) -valikon **Kuvasuhde**-asetuksella. tai PICTURE (KUVA) -valikon Aspect Ratio (Kuvasuhde) -asetuksen avulla.

Lähetys

[k][c][][Set ID][][Data][Cr]

Data 01 : Normaali kuva (4:3)
02 : Laajakuva (16:9)
04: Zoom
06: Alkuperäinen
07: 14:9
09: Vain haku
0B: Täysi leveys
10–1F: Elokuvazoomaus 1–16

Kuittaus

[c][][Set ID][][OK/NG][Data][x]

- * Voit valita RGB-PC-- tai Komponentti--tulon avulla kuvasuhteeksi 16:9 tai 4:3.
- * DTV/HDMI (1080i 50 Hz / 60 Hz, 720p 50Hz / 60 Hz, 1080p 24 Hz / 30 Hz / 50 Hz / 60 Hz), Komponentti (720p, 1080i, 1080p 50 Hz / 60 Hz) -tilassa Just Scan (Vain skannaus) on käytettävissä.
- * **Täysi leveys** (koko laajakuva) tuetaan vain tiloissa Analoginen, AV, 2.

03. Näytön pimennys (komento: k d)

- Valitsee, onko näyttö pimennetty vai ei.

Lähetys

[k][d][][Set ID][][Data][Cr]

Data 00 : Näyttö ei pimennetty (kuva näkyy)
Videon mykistys ei pimennetty
01 : Näyttö pimennetty (kuva ei näy)
10 : Videon mykistys käytössä

Kuittaus

[d][][Set ID][][OK/NG][Data][x]

- * Vain videon mykistystä käytettäessä kuvaruutunäyttö näkyy televisiossa. Näytön mykistystä käytettäessä kuvaruutunäyttö ei näy televisiossa.

04. Äänen mykistys (komento: k e)

- Valitsee, onko ääni mykistetty vai ei.
Ääni voidaan mykistää myös kaukosäätimen MUTE -painikkeella.

Lähetys

[k][e][][Set ID][][Data][Cr]

Data 00: Ääni mykistetty (äänenvoim. pois)
01 : Ääni ei mykistetty

Kuittaus

[e][][Set ID][][OK/NG][Data][x]

05. Äänenvoimakkuuden säätö (komento: k f)

- Suurentaa tai pienentää äänenvoimakkuutta.
Äänenvoimakkuutta voidaan säätää myös kaukosäätimen ÄÄNENVOIMAKKUUSpainikkeilla.

Lähetys

[k][f][][Set ID][][Data][Cr]

Data Pienin arvo : 00 - Suurin arvo : 64
* Lisätietoja on Heksadesimaalit 1'. -kohdassa. Katso sivu 152.

Kuittaus

[f][][Set ID][][OK/NG][Data][x]

06. Kontrasti (komento: k g)

- Muuttaa kuvan kontrastia.
Kontrastia voidaan säätää myös PICTURE (KUVA) -valikon avulla.

Lähetys

[k][g][][Set ID][][Data][Cr]

Data Pienin arvo : 00 - Suurin arvo : 64
* Lisätietoja on Heksadesimaalit 1'. -kohdassa. Katso sivu 152.

Kuittaus

[g][][Set ID][][OK/NG][Data][x]

07. Kirkkaus (komento: k h)

- ▶ Muuttaa kuvan kirkkautta. Kirkkautta voidaan säätää myös PICTURE (KUVA) -valikon avulla.

Lähetys

[k][h][][Set ID][][Data][Cr]

Data Pienin arvo : 00 - Suurin arvo : 64
* Lisätietoja on Heksadesimaalit 1'. -kohdassa.
Katso sivu 152.

Kuittaus

[h][][Set ID][][OK/NG][Data][x]

08. Väri (komento: k i)

- ▶ Näytön värin säätäminen. (Ei PC-tilassa) Värejä voidaan säätää myös PICTURE (KUVA) -valikon avulla.

Lähetys

[k][i][][Set ID][][Data][Cr]

Data Pienin arvo : 00 - Suurin arvo : 64
* Lisätietoja on Heksadesimaalit 1'. -kohdassa.
Katso sivu 152.

Kuittaus

[i][][Set ID][][OK/NG][Data][x]

09. Sävy (komento: k j)

- ▶ Muuttaa kuvan värisävyä. (Ei PC-tilassa) Värisävyä voidaan säätää myös PICTURE (KUVA) -valikon avulla.

Lähetys

[k][j][][Set ID][][Data][Cr]

Data Pienin arvo : 00 - Suurin arvo : 64
* Lisätietoja on Heksadesimaalit 1'. -kohdassa.
Katso sivu 152.

Kuittaus

[j][][Set ID][][OK/NG][Data][x]

10. Terävyys (komento: k k)

- ▶ Muuttaa kuvan terävyyttä. Terävyyttä voidaan säätää myös PICTURE (KUVA) -valikon avulla.

Lähetys

[k][k][][Set ID][][Data][Cr]

Data Pienin arvo : 00 - Suurin arvo : 64
* Lisätietoja on Heksadesimaalit 1'. -kohdassa.
Katso sivu 152.

Kuittaus

[k][][Set ID][][OK/NG][Data][x]

11. OSD-valinta (komento: k l)

- ▶ Valitsee, toimiiko kuvaruutunäyttö (OSD, On Screen Display) kauko-ohjausta käytettäessä.

Lähetys

[k][l][][Set ID][][Data][Cr]

Data00 : OSD näyttöä ei pimennetty
01 : OSD pimennetty

Kuittaus

[l][][Set ID][][OK/NG][Data][x]

12. Kaukosäädin lukittuna -tila (komento: k m)

- ▶ Lukitsee TV-vastaanottimen etupaneelin ja kaukosäätimen painikkeet.

Lähetys

[k][m][][Set ID][][Data][Cr]

Data 00 : Lukko ei käytössä
01 : Lukko käytössä

Kuittaus

[m][][Set ID][][OK/NG][Data][x]

- * Jos et käytä etupaneelin ja kaukosäätimen painikkeita, valitse tämä tila. Kun virta katkaistaan ja kytketään, kaukosäätimen lukitus vapautuu.
- * Paikallinen virtanäppäin toimii moitteettomasti.

13. Väriämpötila (komento: x u)

- ▶ Säätää väriämpötilaa. Väriämpötilaa voidaan säätää myös PICTURE (KUVA) - valikon komennolla CSM.

Lähetys

[k][r][][Set ID][][Data][Cr]

Data Pienin arvo : 00 - Suurin arvo : 64
* Lisätietoja on Heksadesimaalit 1'. -kohdassa.
Katso sivu 152.

Kuittaus

[r][][Set ID][][OK/NG][Data][x]

14. Basso (komento: k s)

- ▶ Säätää bassoa. Bassoa voidaan säätää myös ÄÄNI -valikon avulla.

Lähetys

[k][s][][Set ID][][Data][Cr]

Data Pienin arvo : 00 - Suurin arvo : 64
* Lisätietoja on Heksadesimaalit 1'. -kohdassa.
Katso sivu 152.

Kuittaus

[s][][Set ID][][OK/NG][Data][x]

15. Kanavatasapaino (komento: k t)

- ▶ Säättää kanavatasapainoa. Kanavatasapainoa voidaan säätää myös ÄÄNI-valikon avulla.

Lähetys

[k][t][][Set ID][][Data][Cr]

Data Pienin arvo : 00 - Suurin arvo : 64

- * Lisätietoja on Heksadesimaalit 1'. -kohdassa. Katso sivu 152.

Kuittaus

[t][][Set ID][][OK/NG][Data][x]

16. Väriin lämpö (Komento: x u)

- ▶ Säädä värin lämpöä. Värejä voidaan säätää myös PICTURE (KUVA) -valikon avulla.

Lähetys

[x][u][][Set ID][][Data][Cr]

Data Pienin arvo: 00 - Suurin arvo: 64

- * Lisätietoja on Heksadesimaalit 1'. -kohdassa. Katso sivu 152.

Kuittaus

[u][][Set ID][][OK/NG][Data][x]

17. Virransäästö (komento: j q)

- ▶ Vähentää television virrankulutusta. Virransäästöä voidaan säätää myös OPTION (KUVA) -valikon avulla.

Lähetys

[j][q][][Set ID][][Data][Cr]

Virransäästötoiminto					Taso				Kuvaus
7	6	5	4		3	2	1	0	
0	0	0	0	Alhainen virrankulutus	0	0	0	0	Pois
0	0	0	0	Alhainen virrankulutus	0	0	0	1	Vähimmäisarvo
0	0	0	0	Alhainen virrankulutus	0	0	1	0	Keskitaso
0	0	0	0	Alhainen virrankulutus	0	0	1	1	Enimmäisarvo
0	0	0	0	Alhainen virrankulutus	0	1	0	1	Näytön sammutus

Kuittaus

[q][][Set ID][][OK/NG][Data][x]

18. Automaattinen asetus(komento: j u)

- ▶ Säättää kuvan sijaintia ja vähentää kuvan tärinää automaattisesti. Toimii vain RGB (PC) -tilassa.

Lähetys

[j][u][][Set ID][][Data][Cr]

Data 01: Aseta

Kuittaus

[u][][Set ID][][OK/NG][Data][x]

19. Virityskomento (Komento: m a)

- ▶ Kanavaksi valitaan seuraava fyysinen numero.

Lähetys

[m][a][][Set ID][][Data0][][Data1][][Data2][Cr]

Data00 : Nopea kanavadata

Data01 : Hidas kanavadata

ex. No. 47 -> 00 2F (2FH)

No. 394 -> 01 8A (18AH),

DTV nro 0 -> Ei merkitystä

Data02 : 0x00 : ATV Päätiiedot

0x10 : DTV Päätiiedot

0x20 : Radio

Kanavan data-alue

Analoginen - Pienin arvo: 00–Suurin arvo: 63 (0–99)

Digitaalinen - Pienin arvo: 00–Suurin arvo: 3E7 (0–999)
(ei Ruotsi, Suomi, Norja, Tanska ja Irlanti)

Digitaalinen - Pienin arvo: 00–Suurin arvo: 270F
(0–9999)

(vain Ruotsi, Suomi, Norja, Tanska ja Irlanti)

Kuittaus

[a][][Set ID][][OK/NG][Data][x]

Data Pienin arvo: 00–Suurin arvo: 7DH

20. Lisää/Ohita kanava(komento: m b)

► Asettaa ohitustilan nykyiselle ohjelmalle.

Lähetys

```
[m][b][ ][Set ID][ ][Data][Cr]
```

Data 00: Ohita 01: Lisää

Kuittaus

```
[b][ ][Set ID][ ][OK/NG][Data][x]
```

* Heksadesimaalit 1	
00 : Arvo 0	Sävy
:	Arvo 0 : R50
A : Arvo 10 (Aseta ID 10)	:
:	Arvo 49 : R1
F : Arvo 15 (Aseta ID 15)	Arvo 50 : 0
10 : Arvo 16 (Aseta ID 16)	Arvo 51 : G1
:	:
64 : Arvo 100	Arvo 100 : G50
:	
6E : Arvo 110	Tasapaino
:	Arvo 0 : L50
:	:
73 : Arvo 115	Arvo 49 : L1
74 : Arvo 116	Arvo 50 : 0
:	Arvo 51 : R1
CF : Arvo 199	:
:	Arvo 100 : R50
FE : Arvo 254	
FF : Arvo 255	Väriämpötila
	Arvo 0 : W50
	:
	Arvo 49 : W1
	Arvo 50 : 0
	Arvo 51 : C1
	:
	Arvo 100 : C50

21. Näppäin(komento: m c)

► Lähettää infrapunakauko-ohjaimen näppäinkoodin.

Lähetys

```
[m][c][ ][Set ID][ ][Data][Cr]
```

Data: Näppäinkoodi, lisätietoja on sivulla 145.

Kuittaus

```
[c][ ][Set ID][ ][OK/NG][Data][x]
```

22. Taustavalon ohjaaminen (komento: m g)

► Taustavalon ohjaaminen.

Lähetys

```
[m][g][ ][Set ID][ ][Data][Cr]
```

Data : data pienin arvo: 00–Suurin arvo: 64

Kuittaus

```
[g][ ][Set ID][ ][OK/NG][Data][x]
```

23. Lähteen valinta (komento: x b) (Pääkuvan lähde)

► Valitsee pääkuvan signaalilähteen.

Lähetys

```
[x][b][ ][Set ID][ ][Data][Cr]
```

Data: Rakenne

Data 00: DTV	40: Komponentti
10: Analoginen	60: RGB
20: AV	90: HDMI

Kuittaus

```
[b][ ][Set ID][ ][OK/NG][Data][x]
```



Lue kaikki turvaohjeet huolellisesti ennen tuotteen käyttöä.
Säilytä käyttöopas (CD) tallessa tulevaa käyttöä varten.
VASTAANOTTIMEN malli ja sarjanumero näkyvät VASTAANOTTIMEN takana ja toisella sivulla. Kirjoita se muistiin huoltopalvelua varten.

MALLI _____

SARJA _____