



Kasutusjuhend

Pesumasin

Enne pesumasinaga kasutamist palume antud kasutusjuhend hoolikalt läbi lugeda ning säilitada see ka edaspidiseks tarbeks.

F1480ND(P)(1~9)

F1280ND(P)(1~9)

F1080ND(P)(1~9)

Sisukord

Sisukord	2
Peamised omadused	3
Ettevaatusabinõud	
OLULISED OHUTUSANDMED	4
MAANDUSJUHISED	4
Täpsustused	5
Paigaldamine	
Pakendi eemaldamine	6
Transpordipoltide eemaldamine	6
Paigalduskoha valimine	7
Veetoruga ühendamine	9
Väljavoolutoruga ühendamine	10
Horisontaalne loodimine	11
Pesumasina kasutamine	
Pesumasina juhtimine	13
Enne pesu	14
Puhastusprogrammide tabel	15
Lisavalikud	16
Kasutusandmed	17
Kontrollpaneel	18
Lisaprogrammid	19
- Taimerirežiim	19
- Kortsudeta	19
- Eelistatud	19
- Eelpuhastus	19
Valikud	20
- Valikud	20
- Loputus	20
- Temp.	20
Muud funktsioonid	20
- Loputus + Kuivatamine	20
- Ainult kuivatamine	20
Lapselukk	21
Helisignaali	21
Trumli puhastamine	22
Ukse blokeerimise ja koormuse määramine	22

Täname Teid LG automaatse pesumasina ostu eest

Palume Teil käesolev kasutusjuhend hoolikalt läbi lugeda, kuna selles sisalduv informatsioon on vajalik pesumasina ohutuks paigaldamiseks, kasutamiseks ja hooldamiseks. Säilitage antud kasutusjuhend ka edaspidiseks kasutamiseks.

Kirjutage allolevatesse lahtritesse Teie pesumasina mudeli ja seeria numbrid.

Mudeli nr.

Seeria nr.

Ostukuupäev

Pesupulbri lisamine

PESUPULBRI JA PESUPEHMENDAJA LISAMINE

23

Hooldamine

SISSEVOOLUVEE FILTER

25

ÄRAVOOLUPUMBA FILTER

26

VÄLJATÖMMATAV SAHTEL

27

PESUMASINA TRUMMEL

28

PESUMASINA PUHASTAMINE

28

PESUMASINA TALVINE HOOLDUS

28

Tõrgete eemaldamine

Probleemide diagnoos

29

Veateated

31

SmartDiagnosis™ kasutamine

32

Garantii tingimused

33

Märkusteks

34

Peamised omadused



■ Kortsudevastane kaitse

Antud valiku kasutamisel võite Te vältida pesu tugevaid kortse pärast nende pesu lõpetamist.



■ Intelligentse pesu ökonoomne süsteem

Intelligentse pesu süsteem määrab automaatselt kindlaks vee taseme ja pesu aja sõltuvalt sellest, kui palju on pesumasinasse pesu sisestatud ning millisel temperatuuril on sissetulev vesi. Selle eesmärgiks on vähendada vee ja elektrienergia tarbimist.



■ Lastelukk

Lapseluku blokeeringu eesmärgiks on blokeerida kõikide nuppude funktsioneerimine (välja arvatud Toitenupp), et vältida juhuslikku pesuprogrammi muutmist laste poolt.



■ Kiiruse reguleerimine müra vähendamiseks

Süsteem paigutab pesu masinas automaatselt nii, et vähendada trumli pöörlemisel tekkivat müra.



■ Otsejuhtimise süsteem

Püsivoolu ajam paneb trumli pöörlema otse, mitte läbi ülekannete.



■ Trumli puhastamise režiim

Antud režiimiga kasutatakse suurt kogust vett ning samas tekitatakse suur pöörlemiskiirus, et puhastada pesumasina trumlit ja paaki.



■ Pesumasina trumli 6 pöörlemisalgoritmi

Sõltuvalt valitud pesurežiimist kasutab pesumasin spetsiaalset väljatöötatud trumli pöörlemisalgoritmi (või erinevate pöörlemisalgoritmide kombinatsiooni).

Kiiruse reguleerimise süsteem ja trumli pöörlemise omadused võimaldavad luua pesumasina paindlikku juhtimist. See annab võimaluse kasutada erinevaid trumli pöörlemise algoritme ja parandavad märgatavalt iga pesu tulemust. Pesu ideaalsed tulemused – see on lihtne!

Ettevaatusabinõud

ENNE SEADME KASUTAMIST TUTVUGE PÕHJALIKULT SELLE KASUTUSJUHENDIGA



TÄHELEPANU

Isikliku ohutuse tagamiseks järgige kõiki antud kasutusjuhendis kirjeldatud kasutusjuhiseid, et vältida väärkasutustest tekkinud tulekahju, plahvatust, elektrilööki, omandi kahjustamist, traumasid või surma.

OLULISED OHUTUSABINÕUD

TÄHELEPANU: Järgige allkirjeldatud ohutusabinõusid selleks, et vähendada tulekahju, elektrilöögi või trauma tõenäosust:

- Ärge hoidke pesumasinat ebasoodsate ilmastikutingimustega kohtades.
- Vältige juhtimisvahendite kahjustamist.
- Ärge parandage pesumasinat ega vahetage selle osi välja iseseisvalt, kui sellist tegevust ei ole kirjeldatud käesolevas kasutusjuhendis või iseseisva paranduse juhendis ning kui te ei ole eelnevalt vastavate juhenditega põhjalikult tutvunud ning kui te ei valda täielikult selliseks tegevuseks vajalikke töövõtteid.
- Jälgige tähelepanelikult, et pesumasina all ega selle vahetus läheduses ei oleks kergesti süttivaid esemeid nagu näiteks: pabereid, ebemeid, rätte, keemilisi vahendeid jmt.
- Ärge lubage lastel mängida pesumasina peal, selle sees või vahetus läheduses.
- Ärge jätke pesumasina luuki avatuna.
- Kui jätta pesumasina luuk avatuna, siis võivad lapsed proovida sellel kiikuda või katsuda ronida pesumasina sisse.
- Kunagi ärge puutuge pesumasina sisemisi osi pesumasina töötades. Oodake kuni pesumasina trummel peatub täielikult.
- Pesu tulemusena võib riiete tulekindlus väheneda.
- Kunagi ärge peske pesumasinas riideid, kui neid on eelnevalt puhastatud kütuse või lahustitega või kui nendele on mingil moel sattunud järgmiseid aineid: vaha, õli, värv, bensiin, lahusti, petrooleum vmt. See võib põhjustada plahvatust.
- Riiete pesemisel ja kuivatamisel järgige alati nende tootja soovitusi hoolduseks.
- Ärge sulgege ust liiga järsult ning ärge püüdke seda avada jõudu kasutades, kui ukseblokeerung on aktiivne (põleb ukse blokeerungu tuluke). See võib põhjustada pesumasina riket.
- Vältimaks elektrilöögi ohtu, eemaldage enne igasugust pesumasina hooldust või remonti seade vooluvõrgust.
- Kunagi ärge kaivitage pesumasinat siis, kui see on vigastatud, sellel on rike, see on osaliselt lahtimonteeritud või kui mõni selle osa on puudu või vigane sh ka toitejuhe või stepsliühendus.
- Antud seade ei ole ettenähtud kasutamiseks füüsiliselt või vaimselt vähearenenud isikute (sh laste) poolt, samuti ei tohi seadet kasutada need isikud kellel puuduvad kogemused antud seadme juhtimisel juhul, kui neid ei juhenda kogemustega isik kes on nende eest vastutav.
- Lapsed peavad pesumasinaga mängimise vältimiseks olema järelevalve all.
- Ärge paigutage pesumasina lähedusse soojust eraldavaid seadmeid, süüdatud küünlaid ning muud taolist. See võib põhjustada seadme deformeerumist või süttimist.
- Pesupulbri, konditsioneeriga teiste pesuvahendite kasutamisel juhendage tootja soovitustest. Doseerimise soovitusel mittejärgmine võib halvendada pesemise kvaliteeti ning isegi kangast rikkuda.
- Kasutage ainult neid pesemisvahendeid, mis on ette nähtud automaatsele pesule.
- Vältige pesumasina avatud uksele liigse surve tekitamist. See võib põhjustada ukse vigastust.

MAANDUSJUHISED

Maandusjuhised

Pesumasin peab olema maandatud. Maandamine aitab vähendada elektrilöögi saamise ohtu juhul kui peaks tekkima tõrked seadme töötamise ajal tagades elektri ärajuhtimise. Antud pesumasina võrgujuhe ja -pistik omavad maandust. Oluline on ühendada pistik maandusega ja kohalikele normidele ning nõudmistele vastavasse vooluvõrku.

- Ühendamisel vooluvõrku ärge kasutage üleminekut ning vältige ka muul moel vooluvõrku ühendamist ilma maanduseta.
- Sobiva ühenduse puudumise pöörduge elektriku poole.

HOIATUS: vale maandamine võib põhjustada elektrilööki. Juhul kui teil on tekkinud kahtlused maanduse korrektsuses pöörduge kvalifitseeritud elektriku poole. Ärge vahetage juhtme võrgupistikut. Kui see ei sobi elektrivõrgu ühendusega, siis pöörduge pistiku vahetamiseks kvalifitseeritud elektriku poole.

Täpsustused

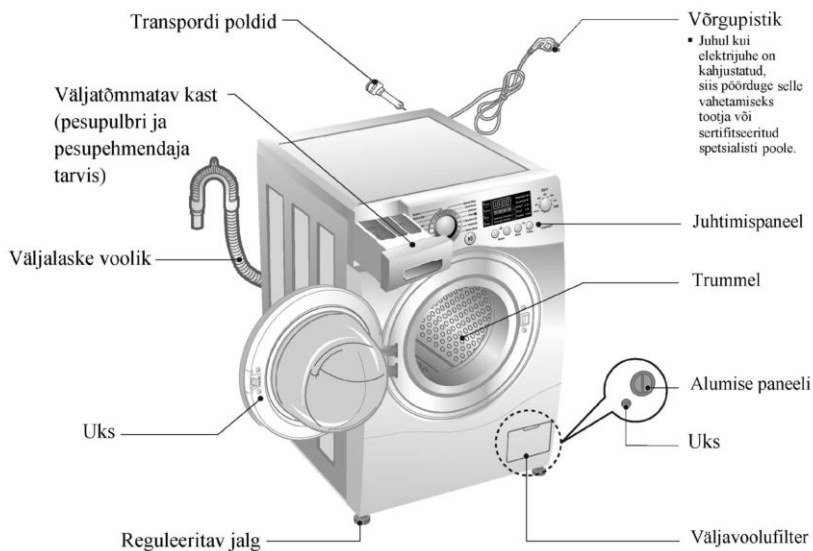

- Nimetus : eestlaetav pesumasin
- Elektritoide : 220 – 240 V ~, 50/60 Hz
- Mõõdud : 600 mm (L) x 480 mm (S) x 850 mm (K)
- Kaal : 60 kg
- Maksimaalne võimsus : 1700 W
- Mahutavus : 6 kg
- Veetarve : 56 l
- Lubatud veesurve : 100-1000 kPa (1,0 – 10 kgs/cm²)

* Seadme väline ilme ja omadused võivad seadme kvaliteedi tõstmise eesmärgil olla muudetud ilma ettehoiatamata.

■ Juurdekuuluvad:

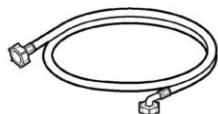

Sisendveevoolik 1tk



Mutrivõti

Paigaldamine

■ Pakendi eemaldamine

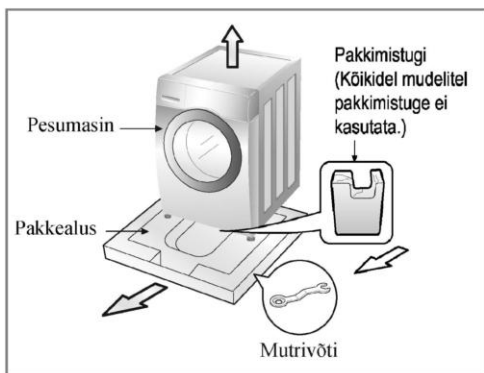

1. Eemaldage kartongist ümbris ja vahtplast.
2. Tõstke pesumasin üles ning eemaldage pakkealus.
3. Eemaldage kaablit ja torusid kaitsev kile.
4. Võtke väljalaske voolik trumlist välja.



Jätke mutrivõti pakendisse.

Tähelepanu

Pakkematerjalid (kile, vahtplast) võivad olla lastele ohtlikud, need võivad põhjustada lämbumist!
Hoidke pakkematerjale lastele mittekättesaadavas kohas.

■ Transpordi poltide eemaldamine

Vältimaks seadme sisemiste osade vigastamist, on seadmele transpordi ajaks kinnitatud 4 transpordi polti. Enne kasutamise alustamist on vajalik poldid koos nende kummist tihenditega eemaldada. Kui polte mitte eemaldada, võivad nad tekitada vibratsiooni, ülemäärast müra taset ja rikkeid masina töös.

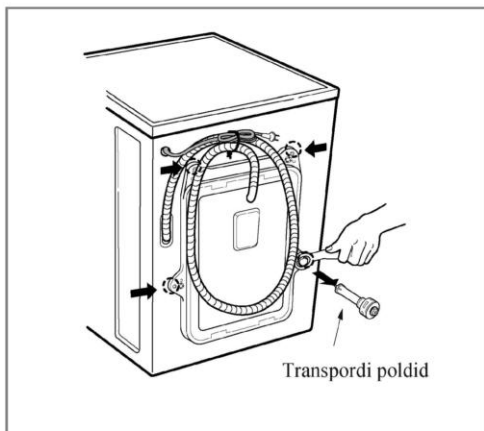

1. Krüvige neli transpordi polti lahti kompleksis kaasasoleva mutrivõtme abil.
2. Eemaldage neli transpordi polti koos nende kummist tihenditega.



Säilitage poldid edaspidiseks kasutamiseks.

3. Sulgege avaused kaasasolevate kaantega.

Paigaldamine

■ Paigalduskoha valimine

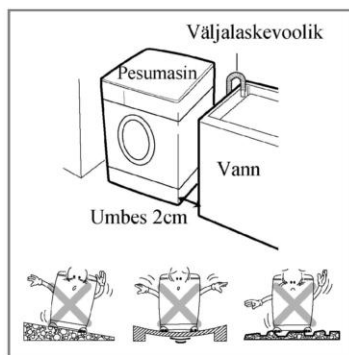

► Asukoht

■ Horisontaalne põrand

Lubatud põrandakalle pesumasina all -1° .

■ Elektriühendus

Pistikupesade ei tohi paikneda pesumasina külmisest seinast kaugemal kui 1,5 m. Ärge ühendage ühte pistikupesast mitut seadet korraga, sest see võib põhjustada ülekoormust.

■ Vaba ruum

Pesumasinale tuleb jätta külmgiste ja tagumise seina vahetusse lähedusse vaba ruumi.

(10cm tagant / 2 cm paremalt ja vasakult)

Kunagi ärge paigutage ning ärge hoidke majapidamistarbeid pesumasina peal. Need võivad kahjustada pesumasina pealispinda ja selle juhtimisüsteemi.

► Paigutus

- Paigaldage kindlale pinnale.
- Veenduge selles, et vaibaga kaetud pinnad jmt ei kataks seadme ventileerimisavasid.
- Põrandakalde kompenseerimiseks puust, kartongist või analoogselt materjalidest toetuse kasutamine on keelatud.
- Kui pesumasina paigaldamine gaasi- või söepliidi kõrvale on vältimatu, siis tuleb nende vahele paigutada isoleeriv vahesein (85 cm x 60 cm) alumiiniumkattega pliidi suunas.
- Ärge paigutage pesumasinat ruumidesse, kus temperatuur võib laskuda madalamale kui 0°C .
- Paigutuskoha valimisel veenduge selles, et pesumasinale oleks võimalik tehnika poolt remondi vajadusel ligi pääseda.
- Transpordipoltide nutrivõtme abil on võimalik reguleerida pesumasina tugijalgu. Seadke need sellisele kõrgusele kus pesumasin seisaks loodis ning kus masina pealispinna ja töölaua vahel jääks vähemalt 20 cm vaba ruumi.
- Antud seade ei ole mõeldud kasutamiseks merel või liikuvates objektides nagu liikuvad kodud, lennukid jmt.

Paigaldamine

► Elektrivõrguga ühendamine

- Ärge ühendage pesumasinat vooluvõrguga läbi pikenduse või jagaja.
- Juhul kui elektrijuhe on kahjustatud, siis pöörduge selle vahetamiseks tootja või sertifitseeritud spetsialisti poole.
- Pärast pesemise lõpetamist lülitage pesumasin alati välja ning eemaldage see vooluvõrgust.
- Ühendage pesumasin ainult maandatud pistikupesasse.
- Paigutage pesumasin sellisel moel, et selle pistikut oleks mugav pistikupesast eemaldada.
- Pesumasin remonti võib viia läbi ainult selleks kvalifitseeritud personal. Ebapädeva personali poolt läbiviidud remont võib põhjustada traumasid või seadme tõsisemaid rikkeid. Pöörduge kohalike teeninduskeskuse poole.
- Ärge paigutage seadet ruumidesse, mille temperatuur langeb alla 0°C. Jäätunud voolikud võivad surve tõttu lõhkeda. Elektriskeemide usaldusväärsus võib kannatada temperatuuridel alla 0°C.
- Kui seade on toodud kohale talvel temperatuuriga alla 0°C, siis laske sellel enne kasutamist hakkamist seista mõned tunnid toatemperatuuri tingimustes.

Hoiatus

ELEKTRIJUHTME OHUTU KASUTAMINE

Ülekoormatud, valesti ühendatud või vigastatud seinakontaktid, pikendusjuhtmed, kulunud elektrijuhtmed, vigastatud või mahakoordunud isolatsiooniga juhtmed võivad olla ohtlikud. Antud puudused võivad osutada elektrilöögi või tulekahju põhjuseks. Kontrollige seadme toitejuhet regulaarselt ning, kui olete tuvastanud mõne puuduse, eemaldage see vooluvõrgust. Elektrijuhtme väljavahetamiseks pöörduge autoriseeritud LG teeninduskeskuse poole või kutsuge sertifitseeritud spetsialist. Vältige elektrijuhtme füüsilisi või mehaanilisi vigastusi, nagu: vinti keeramine, sõlme keeramine, kokkumurdmine, selle ukse vahele surumine või ülemäärane venitamine. Erilist tähelepanu pöörake pistikutele, seinakontaktidele ning seadme ja juhtme ühenduskohale.

Hoiatus

Seade ei ole mõeldud kasutamiseks laste ja vanurite poolt ilma järelevalveta. Ärge lubage lastel seadmega mängida.

Paigaldamine

■ Veetoriga ühendamine

- Süsteemi veesurve peab olema vahemikus 100-1000 kPa (1,0-10,0 kgs/cm²).
- Klapi ühendamisel vältige vooliku kihistumist.
- Kui veesurve ületab 1000 kPa, siis on vajalik paigaldada surve alandamise seade.
- Kontrollige vooliku olekut aeg-ajalt ning vahetage see vajadusel uue vastu välja.

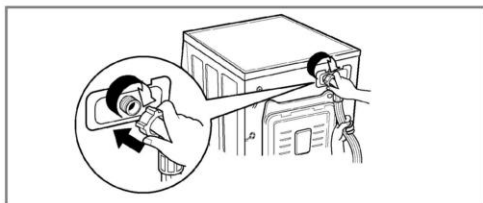
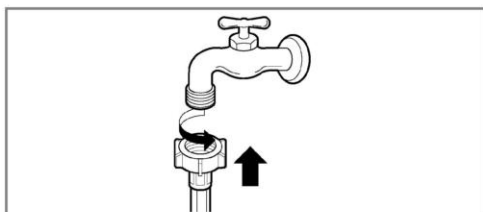
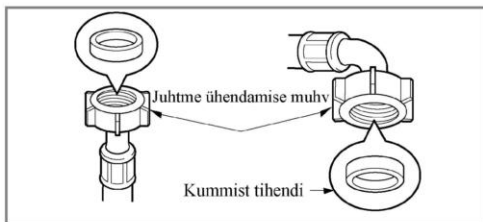

- Ühendage üks vooliku ots pesumasinaga keerates seda Teile vajalikku suunda. Vooliku keeramiseks piisab muhvi lövendamisest, vooliku sättimisest ning siis taas muhvi kinnitamisest. Pärast muhvi kinnitamist veenduge selles, et ei esine veelekked.
- Ühendage vooliku teine ots veekraaniga.
- Veeleketete vältimiseks on voolikuga kaasas kaks kummist tihendit.
- Veenduge ühendatud vooliku ühendustiheduses avades veekraan täiel määral.
- Veenduge selles, et voolik ei oleks sõlmes ega surve all.

Tähelepanu

Kui sissetulevas vees on palju võõrkehi (liiva, savi, roostet jmt), siis on soovitatav kasutada veepuhastuse filtreid mida paigaldatakse kas sissetulevale veetorigale, pesumasinasse suunduvale veetorigale. Sobiva filtri valimiseks pöörduge vastava kvalifikatsiooniga spetsialisti poole. Puhastamata (st. saastunud) vee kasutamine põhjustab pesumasinna sisemiste osade märgatavalt kiiremat kulumist ning võib samuti mõjuda halvasti pesemise kvaliteedile.



Sisendveevoolikut ei tohi pikendada. Kui see on liiga lühike ning Te ei soovi veekraani lähemale tuua, siis peate ostma uue ja pikema veevooliku mis on valmistatud spetsiaalselt selleks eesmärgiks.

Paigaldamine

■ Väljalaskevooliku ühendamine

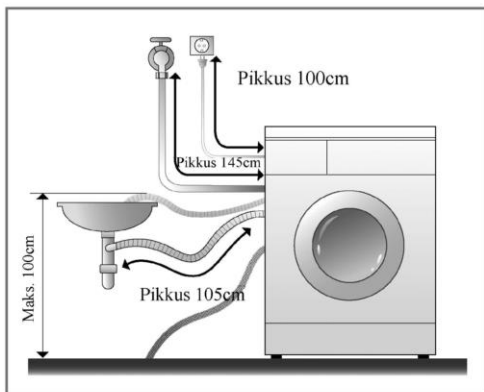

- Väljalaskevoolikut ei tasu kinnitada põrandast kõrgemale kui 100 cm.
- Väljalaskevooliku usaldusväärne kinnitamine võimaldab vältida põranda rikkumist läbitilkuva vee tõttu.
- Kui väljalasketoru kogupikkus pole vajalik, siis ärge suruge selle ülejääki pesumasinasse. See võib põhjustada liigset müra pesumasina töös.

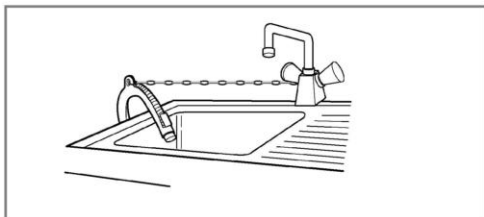

- Kinnitage väljalaskevoolik tugevalt keti abil.
- Väljalaskevooliku usaldusväärne kinnitamine võimaldab vältida põranda rikkumist läbitilkuva vee tõttu.

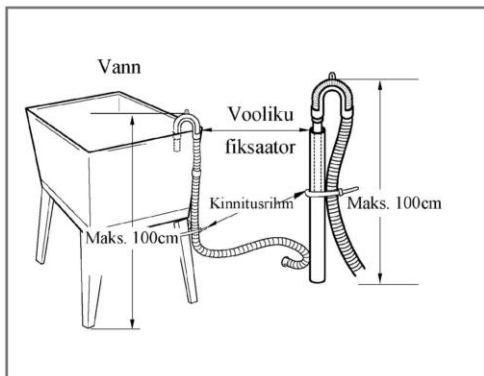

Paigaldamine

■ Horisontaalne loodimine

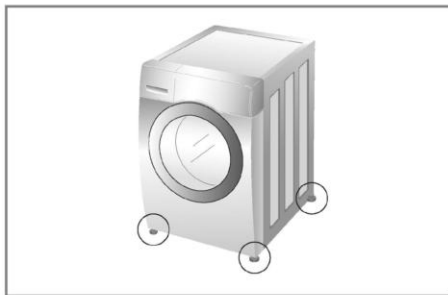

1. Vibratsiooni ja üleliigse müra vältimiseks on vajalik paigutada pesumasin võimalikult loodi. Pesumasinat on soovitatav paigaldada tugevale tasasele põrandale soovitatavalt toa nurka.



Puidust või laudadest põrandakatted võivad soodustada liigset vibratsiooni ja tasakaalu kadu.

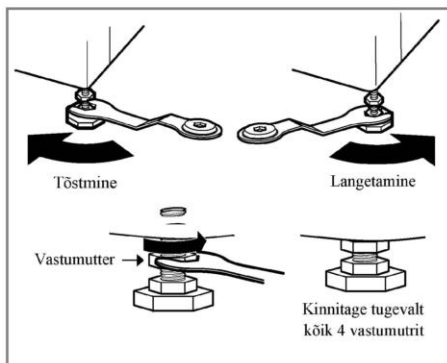

2. Kui põrand ei ole tasane, siis kindlustage pesumasina horisontaalne olek reguleeritavate jalgade abil. (jalgade alla ei tasu horisontaalse tasakaalu saavutamiseks paigutada puutükke jmt). Veenduge selles, et kõik neli jalga toetuvad kindlalt maa külge ning kontrollige seejärel pesumasina horisontaalset asendit (nt. loodi abil).

- Kui masin on looditud, kinnitage pesumasina korpusel asuvad vastumutrid. Kõik vastumutrid peavad olema kinni keeratud.
- Veenduge selles, et pesumasin seisab kindlalt paigal. Vajutades pesumasina nurkadele ülalt poolt ei tohi see vajuda ega kiikuda üles-alla. Kui vajutades pesumasina nurkadele on võimalik seda liigutada, siis reguleerige selle jalgu uuesti.



Kui pesumasin on paigaldatud kõrgendile, siis tuleb see kukkumise vältimiseks olema kinnitatud.

Paigaldamine

► Betoonpõrandad

- Paigalduskoht peab olema puhas, kuiv ja tasane.
- Paigutage pesumasin tasasele kindlale põrandale.

► Kahhlpõrandad (libe põrand)

- Paigutage iga pesumasina alusjalg „Tread Mate“ alusmaterjalile ning tasandage seejärel pesumasin (vajalik on lõigata välja ruudud suurusega 70 mm x 70 mm ning liimida need kuivale kahhelaadile pesumasina all).
- Tread Mate – see on iskleepuv materjal mida kasutatakse treppidel libesuse vältimiseks.

► Puitpõrandad

- Puitpõrandad on eriti aldid vibratsioonile.
- Vibratsiooni vältimiseks soovitame paigutada iga pesumasina jala alla kummist aluse mille paksus on suurem kui 15mm. Kinnitage alused kruvidega vähemalt kahe põrandalauaga.
- Võimalusel valige selline toanurk, mille põrand on kõige kindlam.
- Vibratsiooni vähendamiseks paigutage jalgadele kummist alused.
- Kummist aluseid (artikkel 4620ER4002B) on võimalik hankida LG teeninduskeskusest.



Märkus

- Pesumasina õigel paigutamisel töötab see kaua, usaldusväärset ja ilma tõrgeteta.
- Pesumasin peab olema paigutatud täiesti horisontaalselt ja kindlalt.
- See ei tohi kõikuda pesu raskusel küljelt küljele.
- Paigalduskoht peab olema tasane, põrand ei tohi olla ebakindel ega libe.

Pesumasina kasutamine

■ Pesumasina juhtimine



1. Sorteerige pesu (vt. lk. 14)

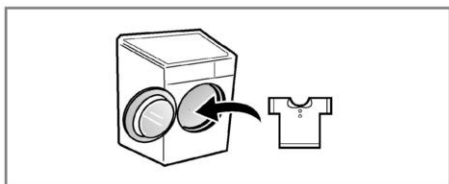

2. Avage uks ning asetage pesu sisse.



3. Vajutage toitenuppu.

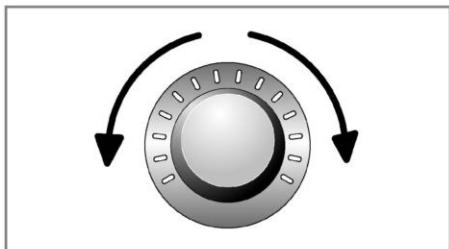

4. Valige programm (vt. lk. 15-17).
Valige aeg (vt. lk. 19-22)

- Lisaprogramm
- Temperatuur
- Kuivatuskiirus
- Muud funktsioonid

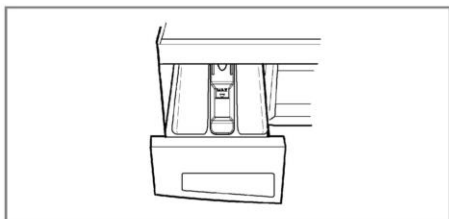

5. Lisage pesupulbrit
(vt. lk. 23-24)



6. Vajutage nuppu Start/Paus.

Pesumasina kasutamine

■ Enne pesu

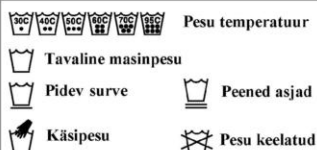

Pesu sorteerimine

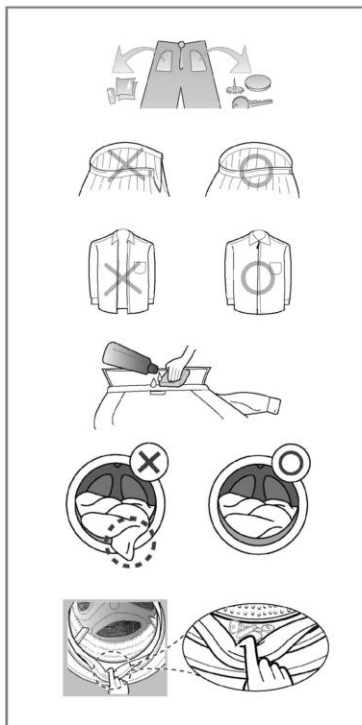
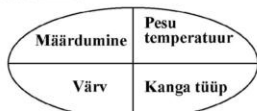

1. Pesu lipikud

Vaadake üle pesu küljes olevad lipikud. Tavaliselt on nende peale trükitud pesu puhastamise kohta käiv informatsioon.

2. Sorteeringine

Parema pesemise tulemuse saavutamiseks jagage pesu gruppideks, mis vajavad sarnast pesemise režiimi. Erinevad kangad vajavad pesemisel erinevat veetemperatuuri ja kuivatusel erinevat pöörlemiskiirust. Peske alati heledad pesu tumedast pesust eraldi. Eraldi pesu on vajalik, sest vastasel juhul võib värviline pesu kaotada enda värvi ning heledam pesu värvuda. Kui on võimalik, siis ärge peske korraga tugevalt ja nõrgalt määrdunud pesu.

- Määrduisaste (tugev, keskmine, madal) Sorteeringe pesu määrduisastme järgi.
- Värvus (valge, värviline, tüme) Eraldage värviline pesu valgest pesust.
- Riidekarv (allikad, kogujad) Riidekarvade allikaid ja kogujaid tuleks pesta eraldi. Riidekarva allikad: hommikumantlid, rätikud, mähkmed. Riidekarva kogujad: sünteetika, velvet, sokid.

3. Enne pesumasina täitmist

Enne pesumasina täitmist segage omavahel suuremad rõivad väiksematega.

Kõigepealt paigutage pesumasinasse suuremad rõivaesemed. Suuremad rõivaesemed ei tohi moodustada enam kui poolt pesumasinasse paigutatavatest riietest. Ärge peske pesumasinas eraldi suuremaid esemeid, sest see võib põhjustada ebabalanssi pesumasina trumlis. Sellisel juhul pange pesumasinasse veel üks või kaks taolist eset.

- Vaadake kõik taskud üle ning veenduge et need on tühjad. Taskus olevad esemed, nagu näiteks: naelad, juukseklambrid, tikud, pastakad, münnid, võtmed jmt, võivad vigastada nii pesumasinat kui pesu ennast.
- Sulgege kõik lukud, nõobid ja paelad, sest midu võivad need haakuda ülejäänud pesuga.
- Töödelge plekid ja teised rohkem määrdunud kohad eelnevalt vee ja pesupulbriga (näiteks käised ja kaelused), et kergendada nende puhastamist.
- Uksetihendi ja pesu vigastuste vältimiseks veenduge selles, et riideesemid pole sattunud uksetihendi vahele.
- Veenduge, et uksetihendi vahele pole sattunud muid objekte.
- Veenduge selles, et pesumasina trumliisse pole jäänud eelmisest pesust esemeid. Need võivad järgmise pesuga kahjustuda.



Enne pesumasina esmakordset kasutamist viige üks täielik pesutsüklil läbi ilma pesuta (režiimis Puuvill 60°C poole normiga pesemisvahendist). See võimaldab puhastada trumlit „tootismäärumisest“.

Pesumasina kasutamine

■ Pesuprogrammide tabel

- KANGATÜÜBIST SÕLTUVAD SOOVITATAVAD PESEMISREŽIIMID

Programm	Kirjeldus	Kangatüüp	Soovitav temperatuur	Maksimaalne kogus
Puuvill	Tagab parima pesemise tänu trumli erinevatele keerlemistüüpidele	Värvilised kangad (särgid, pidžaamad) ja vähemäärduvad puuvill (aluspesu)	40°C (Külm., 30°C, 40°C, 60°C, 95°C)	Nominaal
Öko puuvill	Tagab hea pesu väikese energiakuluga		60°C (Külm., 30°C, 40°C, 60°C)	
Igapäevane pesu	Ettenähtud erilist hooldust mittevajava pesu regulaarseks puhastamiseks	Polüamiid-, akrüül-, polüester.	40°C (Külm., 30°C, 40°C, 60°C)	Mitte rohkem kui 3,0 kg
Segatüüp	Võimaldab pesta korraga erinevat pesu	Erinevad pesutüübid, va. erihooldust vajavad esemed (siid, vill ja õrnade kangaste tume riietus, spordirõivad, Tekid, tülli)	40°C (Külm., 30°C, 40°C)	
Mudilase riided	Võimaldab eemaldada raskeid plekke ning samas ka paremat loputust	Vähemäärduvad lasteriided	60°C (95°C)	Nominaal
Müratu pesu	Tagab märgatavalt vaiksema pesu	Vähemäärduvad värvilised ja valged kangad (särgid, pidžaamad, kleidid jmt)	40°C (Külm., 30°C, 40°C, 60°C)	
Tervise kaitse	Pesuvahendi efektiivne väljaloputamine pestud kangast	Esemed, mis on vahetus kokkupuutes nahaga (nt. voodipesu, ihupesu, rätikud)		
Suletekk	Režiim on ettenähtud suurte täidisega objektide pesuks	Puuvillast voodipesu: pealistekid, padjad, diivanikatted va. õrnad esemed.	40°C (Külm., 30°C, 40°C)	Üks suur riideese või muu mahukas ese
Sportpesu	Tagab aktiivselt kasutatava sportpesu kvaliteetse hoolduse	Coolmax, Gore-tex, fliisist ja sünteetilisest materjalist riided, sh Sympatex		Mitte rohkem kui 2,0 kg
Tumedad kangad	Ettenähtud tumedate kangaste hoolduseks (kasutage spetsiaalset pesemisvahendit)	Tumedad puuvillast või segamaterjalist esemed	30°C (Külm., 30°C, 40°C)	
Õrn pesu	Tagab ettevaatliku pesu õrnadele riietele	Õrnad kergesti rikutavad kangad (pluusid, tüllid jmt)		
Vill 	Villast esemete pesuks	Masinpesu villased esemed (kasutage spetsiaalset pesuvahendit)	40°C (Külm., 30°C, 40°C)	
Kiire 30	Väheste ja vähemäärduvad esemete kiire pesu	Vähemäärduvad värvilised riided	30°C (Külm., 30°C, 40°C)	
Intensiivne 60	Tagab head tulemused 60 min. pesule väikese energiakuluga	Puuvillased või segatud riided (spetsiaalne 60 min. pesuprogramm keskmiselt määrduvad esemetele)	60°C (Külm., 30°C, 40°C, 60°C)	Mitte rohkem kui 3,0 kg

Pesumasina kasutamine

- Temperatuur: seadke pesuks sobilik veetemperatuur. Juhenduge alati tootja soovitudest, mis on esitatud pesulipikutel või kasutusjuhendites.
- Programmeerimisega optiooniga Öko Puuvill 60°C + Intensiivne pesu on toodetud vastavaks standardiga EN60456 ja IEC60456.
- Pesemise aeg ja vee temperatuur võivad näidatust erineda sõltuvalt pestava pesu hulgast, vee survest ning samuti teistest tingimustest.
- Kuvatud pesemisaeg võib pesemise kestel muutuda (maksimaalselt 60 minutit) sõltuvalt vee soojenemisest soovitud temperatuurini.
- Balansi rikkumisel või käivitades vahu eemaldamise programmi pesemise ajal, võib pesemise aeg pikeneda (maksimaalne pikenedamise aeg 45 minutit).



LG pesumasinad on läbinud sertifitseerimise standardile WOOLMARK. See sertifikaat näeb ette spetsiaalset pesemise režiimi, mis tagab maksimaalselt ettevaatliku villase ja muu delikaatse riide käsitlemise.



Villaste riide pesemisel on soovitatav kasutada õrn pesemisvahendeid. Villaste riide pesemise programmile on iseloomulik trumli märgatavalt aeglasem pöörlemine ning madalam kuivatuse kiirus eesmärgiga pesuga õrnal läbi käia.

■ Pesumasina kasutamine

Programm	Taimeri režiim	Kortsu-deta	Eelis-tatud	Eelnev	Super-loputus	Loputus + kuivatuse	Aja-sääst	Inten-siivne
Puuvill	●	●	●	●	●	●	●	●
Öko puuvill	●	●	●	●	●	●	●	●
Igapäevane pesu	●	●	●	●	●	●	●	●
Segatüüp	●	●	●	●	●	●	●	●
Mudilase riided	●	●	●	● *	● *	●		●
Müratu pesu	●	●	●			●	●	●
Tervise kaitse	●	●	●	●	●	●	●	●
Suletekk	●	●	●			●	●	●
Sportpesu	●	●	●			●	●	●
Tumedad kangad	●	●	●			●	●	●
Õrn pesu	●	●	●			●	●	●
Vill	●	●	●			●		●
Kiire 30	●	●	●			●		●
Intensiivne 60	●	●	●			●		● *

*: Antud valikud on automaatselt seatud ning nende tühistamine ei ole võimalik

Pesumasina kasutamine

■ Kasutusandmed

Programm	Maksimaalselt pöördeid minutis		
	F14**	F12**	F10**
Puuvill	1400	1200	1000
Õko puuvill	1400	1200	1000
Igapäevane pesu	1000	1000	800
Segatüüp	1000	1000	800
Mudilase riided	1400	1200	1000
Müratu pesu	1000	1000	800
Tervise kaitse	1000	1000	800
Suletekk	1400	1200	1000
Sportpesu	800	800	700
Tumedad kangad	1400	1200	1000
Õrn pesu	800	800	700
Vill	800	800	700
Kiire 30	1400	1200	1000
Intensiivne 60	1400	1200	1000

Pesumasina kasutamine

■ Kontrollpaneel

SmartDiagnosis™ funktsioon on kättesaadav ainult SmartDiagnosis™ märgistusega toodele.

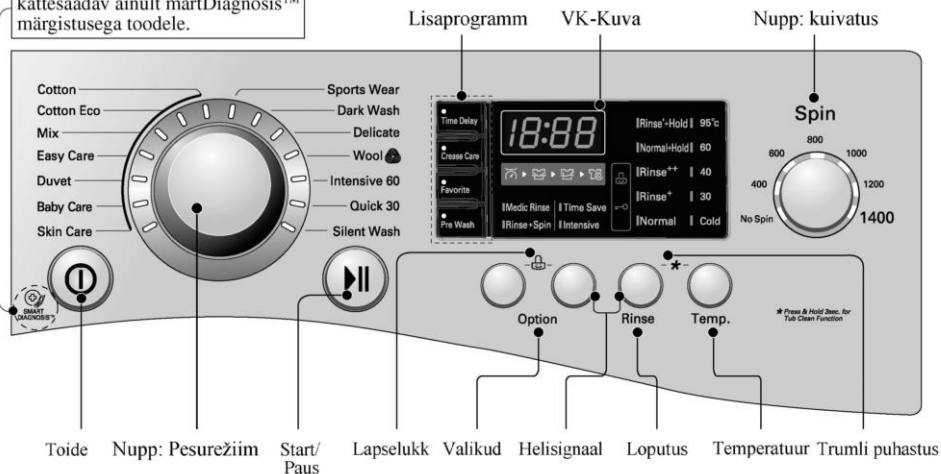

Toide

- Toitenupp on ettenähtud pesumasina sisse ja välja lülitamiseks.
- Lisaks sellele on võimalik nuppu kasutada Taimeri režiimi tühistamiseks.

Pesurežiim

- Antud pesumasin toetab 14 pesemisrežiimi sõltuvalt pestavast kangatüübist.
- Juhtimispaneeli indikaator näitab, milline režiim on antud hetkel valitud.

Start/Paus

- Start/Paus nupu abil saab pesemist alustada ja peatada.
- Vajadusel pesemine hetkeks peatada, vajutage nuppu Start/Paus.
- Pesumasin lülitub automaatselt pärast nupuvajutusest nelja minuti möödumist välja.

Lisaprogrammid

- Kasutage neid nuppe selleks, et määrata lisaparametrid valitud pesu tsüklile.

VK-kuva

- Kuvaekraanil kuvatakse seaded, järelejäanud pesemisaeg, valikud ja automaatse kontrolli indikatsiooni tulemused. Kuvaekraan jääb sisselülitatuks terve tsükli vältel.

Valikud

- Pesemise ja loputamise kvaliteedi tõstmiseks võite kasutada lisavalikuid, vajutades nendele vastavatele nuppudele.
- Ühe või teise lisavaliku kättesaadavus sõltub Teie poolt valitud pesemisrežiimist.
- Mõne režiimi valimisel on lisavalikud seatud neile juba vaikimisi.

Pesumasina kasutamine

■ Lisaprogrammid

Taimeri režiim

Võite seada viivitsusaega, et pesumasin alustaks pesemist automaatselt ja lõpetaks selle teatud aja möödudes.



Taimeril kuvatud aeg on hinnanguline pesemise või valitud etapi lõpetamise aeg (pesu, loputus, kuivatus).

1. Vajutage nuppu Toide.
2. Valige tsükkel.
3. Vajutage nuppu Taimeri Režiim ja seadke soovitud aeg.
4. Vajutage nuppu Start/Paus.

Kortsudeta

Kortsude vältimiseks pesul valige antud funktsioon.

Eelistatud

Sagedasel ühe pesurežiimi ja sarnaste parameetrite (nagu lisavalikud, temperatuur, loputus, kuivatus) kasutamisel, valige režiim Eelistatud et säilitada Teie poolt tehtud seadistused.

1. Vajutage nuppu Toide.
2. Valige pesemise režiim.
3. Valige loputuse kogus, kuivatuse kiirus, vee temperatuur jmt.
4. Vajutage ja hoidke all nuppu „Eelistatud“ 3 sekundi jooksul (kuni kostuvad 2 helisignaali).

Sellisel moel on Teie tehtud seadistused salvestatud pesumasina mällu.

Järgmisel korral pesumasinat kasutades valige funktsioon „Eelistatud“ ja vajutage nuppu Start/Paus.

Eelpesu

- See eelpesu protsess viiakse läbi lühiajaliselt enne peamise tsükli algust.
- Eelpesu valik on ideaalselt sobilik raske määrumise kõrvaldamiseks, nagu näiteks särkide käistelt ja kaelustelt.
- Pesemisvahend paigutatakse pesu spetsiaalsesse lahtrisse.

1. Vajutage nuppu Toide.
2. Valige tsükkel.
3. Vajutage nuppu Eelpesu.
4. Vajutage nuppu Start/Paus.

Pesumasina kasutamine

■ Valikud

Valikud

- Superloputus: antud valiku kasutamine võimaldab esemed hoolikalt läbi loputada. Tunduvalt põhjalikum loputuse tsükliid, millest viimane viiakse läbi soojas vees (~40°C), tagavad pesemisvahendi täielikku väljaloputamise riide kangakiudude vahelt.
- Loputus + kuivatus: kasutage antud valikut loputuse ja sellele järgneva kuivatuse tsükli valimiseks.
- Ajasääst: see valik vähendab pesuaega.
- Intensiivne: juhul kui pestavad riided on tugevalt määrduvad, kasutage valikut Intensiivne. Seades programmivalikuks Intensiivne, on pesemisprotsess viidud läbi standardite EN 60456 ja IEC 60456 kohaselt.

Valikud

- Superloputus: antud valiku kasutamine võimaldab esemed hoolikalt läbi loputada. Tunduvalt põhjalikum loputuse tsükliid, millest viimane viiakse läbi soojas vees (~40°C), tagavad pesemisvahendi täielikku väljaloputamise riide kangakiudude vahelt.
- Loputus + kuivatus: kasutage antud valikut loputuse ja sellele järgneva kuivatuse tsükli valimiseks.
- Ajasääst: see valik vähendab pesuaega.
- Intensiivne: juhul kui pestavad riided on tugevalt määrduvad, kasutage valikut Intensiivne. Seades programmivalikuks Intensiivne, on pesemisprotsess viidud läbi standardite EN 60456 ja IEC 60456 kohaselt.

Temperatuur

- Temperatuurinupp on ette nähtud pesemise vee temperatuuri seadmiseks.
 - Külm
 - 30°C / 40°C / 60°C / 95°C
- Lubatud veetemperatuurid sõltuvalt valitud pesemise režiimist on esitatud leheküljel 15.

■ Muud funktsioonid

Loputus + kuivatus

1. Vajutage nuppu Toide.
2. Valige pesemise tsükkel.
3. Vajutage nuppu Valikud seni, kuni kuvakraanile kuvatakse kirje Loputus+Kuivatus.
4. Vajutage nuppu Start/Paus.

Ainult kuivatus

1. Vajutage nuppu Toide.
2. Valige kuivatuse kiirus.
3. Vajutage nuppu Start/Paus.



Märkus

Kui valitud on režiim Ilma Kuivatusega, siis trummel seiskub pärast vee väljavoolamist pesumasinast.

Pesumasina kasutamine

■ Valikud

Valige see funktsioon, et lülitada juhtimispaneeli nupud välja. Lapseluku funktsiooni on võimalik kasutada ainult pesemise tsükli vältel.

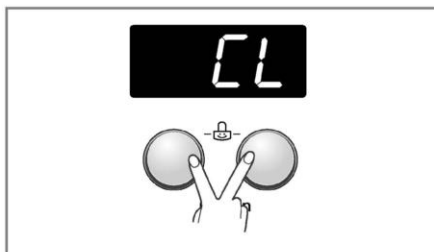

Juhtimispaneeli blokeerimine

1. Vajutage üheaegselt ja hoidke all valikunuppe kolme sekundi jooksul.
2. Kostub helisignaali ja ekraanil kuvatakse märged „CL“. Blokeeringu seadmisel on kõik nupud välja arvatud Toide blokeeritud.



Toite väljalülitamine ei tühista blokeeringut. Enne uue funktsiooni lisamist tuleb pesumasin lahti blokeerida.

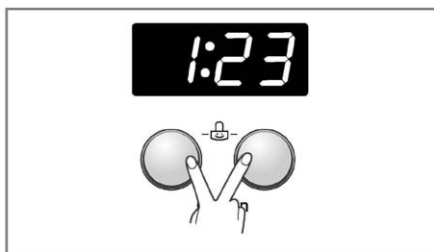

Blokeeringu eemaldamine

1. Vajutage üheaegselt ja hoidke all valikunuppe kolme sekundi jooksul.
2. Kostub helisignaali ja ekraanil kuvatakse järelejäänud aeg.

■ Helisignaali

Helisignaali funktsioon lülitub sisse ja välja suvalisel ajahetkel pärast pesemise tsükli algust

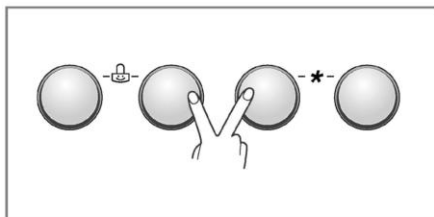

1. Vajutage nuppu Toide.
2. Vajutage nuppu Start/Paus.
3. Vajutage ja hoidke üheaegselt kolme sekundi jooksul all valikunuppu ja loputusnuppu.

Helisignaali funktsioon lülitub sisse ja välja igal ajahetkel pesemisetsükli vältel.



Kui Te soovite deaktiveerida Helisignaali funktsiooni, siis lihtsalt korrake antud protseduuri.

Pesumasina kasutamine

■ Trumli puhastamine

Trumli puhastamise režiim on ettenähtud selleks, et tagada hügieeniline puhtus Teie pesumasina sees. Spetsiaalselt väljatöötatud tsükkel võimaldab eemaldada lahustamatuid osakesi (liiv, riidekiud jmt), mis on pesujärgselt settinud plastikpaagi ja trumli külge. Regulaarne trumli puhastamise funktsiooni kasutamine aitab vältida ebameeldivate lõhnade tekkimist ja garanteerib Teie pesu puhtust ja värs্কust.

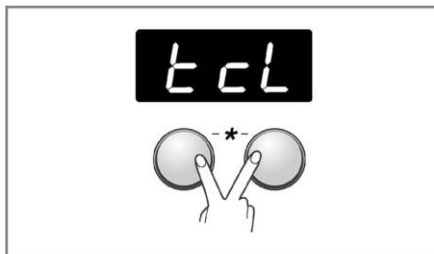

1. Võtke pesumasinast kogu pesu välja ning sulgege uks.
2. Avage pesupulbri lahtri uks ja lisage lahtrisse katlakivi eemaldajat.
3. Sulgege ettevaatlikult pesupulbri lahter.
4. Lülitage toide sisse ning vajutage ja hoidke all üheaegselt 3 sekundi jooksul „*“ märgiga nupud kuni ekraanil uvatakse „TCL“.
5. Töö alustamiseks vajutage nuppu Start/Paus.
6. Pärast trumli puhastamise lõppemist jätke pesumasina uks mõneks ajaks lahti, et sisemised osad saaksid kuivada.



Märkus

Antud režiimi kasutamisel ärge lisage pesumasinasse pesupulbrit. Sellega võib tekkida ülemäärane vaht, mis võib põhjustada vee lekkeid.

Hoiatus

Kui majas on väike laps, siis ärge jätke pesumasina ust pikaks ajaks avatuna.

■ Ukse lukustamine ja koormuse määramine

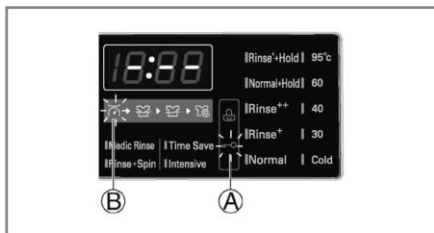

- (A) Sümbol süttib, kui pesumasina uks on lukustatud.
- Ukse avamiseks on vajalik vajutada nuppu Start/Paus, et masin peatuks ning uks vabaneks.
- Ust on võimalik avada teatud aja pärast.
- (B) Pesurežiimide käivitamisel kuvatakse kuvaekraanile kiri Koormuse määramine ning pesumasina trummel käib mõni aeg aeglaselt ringi. Pesemise üldine hinnanguline kestus kuvatakse pärast seda pesumasina kuvaekraanil.
- Antud etapiga määrab pesumasin kindlaks laetud pesu koguse ja optimaalse pesemise aja sõltuvalt valitud režiimist.

Pesupulbri lisamine

■ Pesupulbri ja kangapehmedaja lisamine

► Väljatõmmatav sahtel

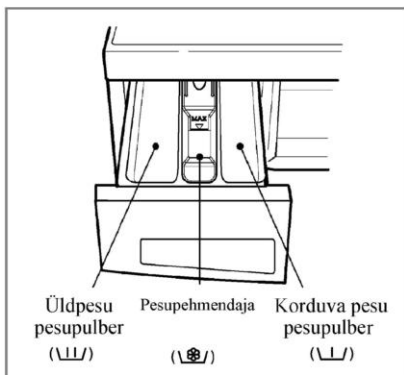

- Ainult üldine pesu → VLL/
- Eelnev ja üldine pesu → VLL/ • VLL/

Tähelepanu

Hoidke kõiki pesupulbreid ja muid pesemise vahendeid lastele kättesaamatus kohas. Võimalik mürgitus! Liigne pesupulbri, valgendaja või konditsioneer kogus võib põhjustada vee leket. Kasutage pesuvahendeid ainult tootja poolt soovitatud kogustes.

► Pesupehmedaja lisamine

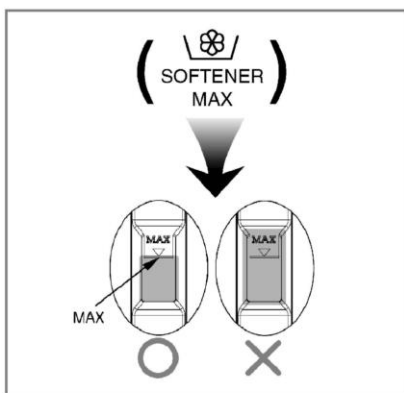

- Ärge lisage pesupehmedajat maksimaalse koguse joonest enam. Lahtri liigne täitmine võib põhjustada pehmedaja enneaegset lisamist ning jätta riidele plekke.
- Ärge jätke pesupehmedajat lahtrisse seisma enam kui kaheks päevaks (kuna pehmedaja võib kõvastuda).
- Pehmedaja lisatakse vette automaatselt pesemise loputamise etapis.
- Ärge tõmmake sahtlit vee juurdevoolamise ajal välja.
- Ärge valage sahtlisse lahusteid (bensiooni jmt).



ärge kandke pesupehmedajat otse riidesemetele.

Pesupulbri lisamine

► Pesupulbri lisamise normid

- Vajalik pesupulbri kogus määratakse selle tootja poolt pesupulbri kasutusjuhistes.
- Kui pesumasinas sisestatakse normist enam pesupulbrit, siis tekib masinas liiga palju vahu, mis võib halvendada pesemise kvaliteeti ning samuti koormata pesumasina elektriajamit, mis võib põhjustada tõrkeid töös.
- Kui tekkinud on liiga palju vahu, siis on vajalik vähendada lisatava pesupulbri kogust!
- Parimate tulemuste saavutamiseks on soovitatav kasutada pulbrilist puhastusvahendit.
- Kui te soovite kasutada vedelat puhastusvahendit, siis järgige selle tootja juhendusi.
- Kui te alustate tsükli viivitamatult, siis võite valada vedelat puhastusvahendit otse peamisesse puhastusvahendi sahtlisse.
- Kasutades „viivitusaeaga“ või valides „Eelpesu“ (PRE-wash) palume vedelat puhastusvahendit mitte kasutada, sest vedelik võib tahkestuda.
- Vajalik pesupulbri kogus võib muutuda sõltuvalt vee temperatuurist, vee pehmusest, riideesemete suuruselt ja nende määrdumise tasemest. Parimate tulemuste saavutamiseks katsuge vältida üleliigse vahu tekkimist.

Hoiatus

Ärge laske puhastusvahendil taheneda.

Sellise olukorra tekkimine võib põhjustada ummistusi, madalat loputustulemust või halba lõhna.



Täiskoormus: vastavalt tootja soovitudele.

Mittetäielik koormus: 3/4 soovitud kogusest.

Minimaalne koormus: 1/2 soovitud kogusest.

Pesupulber lisatakse pesemise protsessi selle alguses.

► Veepehmendaja



- Kasutades veepehmendajat, seotakse vees olevat soolad mis seda karedaks teevad, ning ühtlasi vähendatakse vee omadust jätta pesumasina osadele ja pestavale pesule plekke. Lisage kõigepealt pesemisvahendit ning seejärel vee pehmendajat.
- Pesuvahendit kasutage hulgal mida tavaliselt kasutate pehme vee korral.

► Lisandite kasutamine

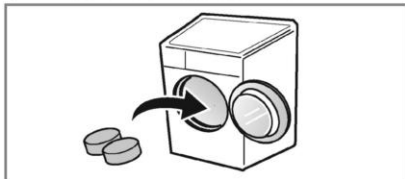

1. Avage pesumasina uks ning asetage lisand sisse.

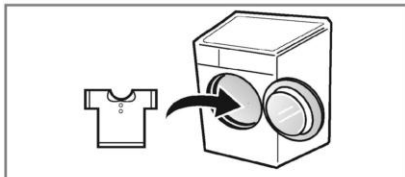

2. Asetage riideesemed trumlisse.

Hooldamine

- Vältimaks elektrilöögi ohtu pesumasina sisemiste osade puhastamisel, eemaldage pesumasin alati enne hooldamise alustamist vooluvõrgust.
- Kui Te ei kavatse pesumasinat pikema aja jooksul kasutada, siis sulgege selle veeventiil (näiteks, puhkusel viibimise ajaks), eriti, kui pesumasina läheduses ei paikne vee äravoolu avaust.
- Seadme utiliseerimisel lõigake elektritoite juhe läbi ning hävitage võrgustepsl.
- Lõhkuge ukse lukk, et lastel ei oleks võimalik end kogemata pesumasinasse lukustada.

■ Sissevooluvee filter

- Viikuv sümbol „! E“ juhtimispaneelil viitab sellele, et vesi ei pääse pesumasinasse.
- Kui vesi on liiga kare või kui see sisaldab karbonaatseid setteid, võib sissevooluvee filter ummistuda. Seetõttu on soovitatav seda aeg-ajalt puhastada.

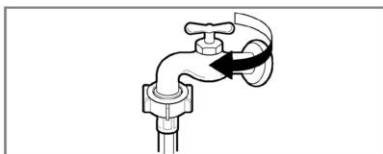

1. Keerakse sissevooluvee kraan kinni.

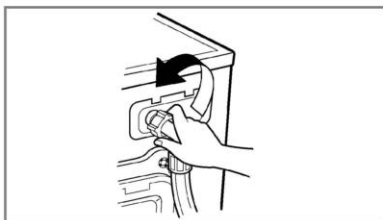

2. Ühendage veevoolik lahti.

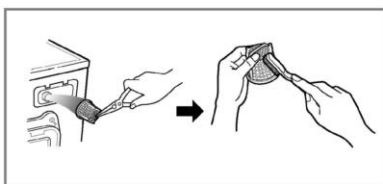

3. Puhastage filter tugeva harja abil.

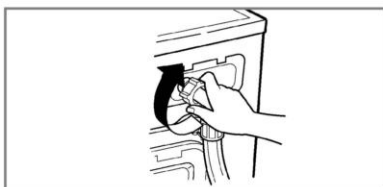

4. Ühendage veevoolik uuesti pesumasinaga.

Hooldamine

■ Äravoolupumba filter

- Äravoolupumba filter hoiab kinni niidid ja muud väikesed objektid, mis võisid jääda riiete külge enne nende pesemist. Pesumasina tõrgetevaba töötamise eesmärgil kontrollige regulaarselt selle filtri seisukorda.

Hoiatus

Enne äravoolupumba filtri avamist valage väljavoolu voolikust vesi välja.

- Enne äravoolupumba filtri puhastamist laske veel jahtuda ning valage vee jäägid voolikust välja.

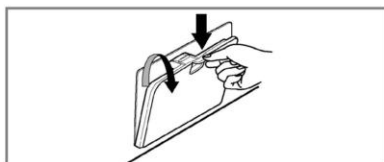

1. Avage pesumasina alumises osas olev uks.

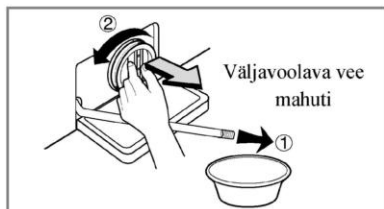

2. Vabastage väljavoolu voolik tõmmates seda kogupikkuses välja. Eemaldage väljavoolu vooliku kaan ja laske veel välja voolata.

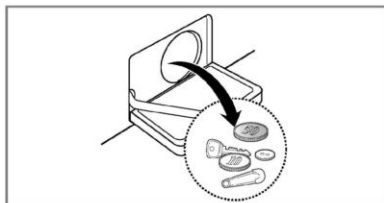

3. Eemaldage kõik kogunenud esemed ja puhastage filter.

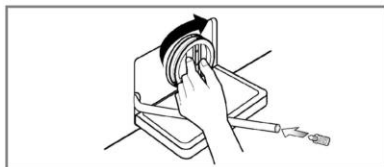

4. Pärast puhastamist paigutage filter omale kohale tagasi ning, keerates seda kellaosuti suunas, kinnitage see tihedalt. Sulgege väljavoolu vooliku kaan ning paigutage see algsesse olekusse.

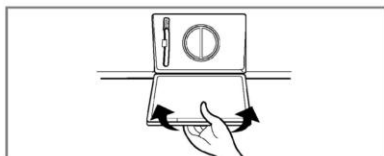

5. Sulgege alumise paneeli uks.

Hooldamine

■ Väljatõmmatav sahtel

- Aja jooksul settivad veepehmedaja ja pesupulber väljatõmmatava sahtli põhja.
- Sahtli põhja on vajalik perioodiliselt veega puhastada.
- Vajadusel on võimalik väljatõmmatavat sahtlit pesumasinast täielikult eraldada. Selleks on vaja vajutada all lukustusriiv ning sahtel pesumasinast välja võtta.
- Puhastamise lihtsustamiseks on võimalik pesu pehmedaja konteineri ülemist osa eemaldada.

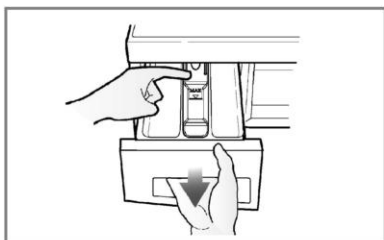

1. Vajutades lukustusriivile, eemaldage väljatõmmatav sahtel pesumasinast.

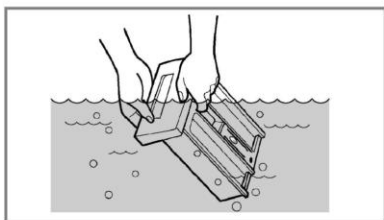

2. Puhastage seda hoolikalt voolavas vees.

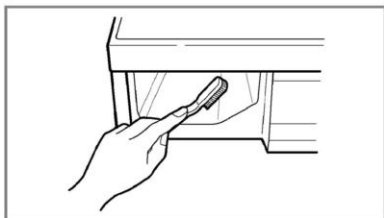

3. Puhastage sahtli ava kasutades selleks harja.

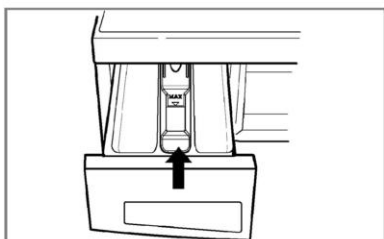

4. Asetage väljatõmmatav sahtel tema avausse tagasi ning lükake see omale kohale. Pärast puhastamise lõpetamist lülitage pesumasin sisse loputusrežiimis.

Hooldamine

■ Pesumasina trummel

- Kui Teie elupiirkonnas on veestüsteemis kare vesi, siis kasutage masina raskesti ligipääsetavatest kohtadest katlakivi ja lubja eemaldamiseks eemaldamise erikoostisi.
- Kui pesumasina lubjakivist ja määrdumisest puhastamiseks kasutatav koostis pole kontrolli läbinud, siis tuleb see välja vahetada.
- Vaatamata sellele, et pesumasina trummel on valmistatud roostevasest terasest, võivad väikesed roosteplekid tekkida väikestest metalldetailidest (nt. kirjaklambrid, nõelad) mis on trumliisse kinni jäänud.
- Aeg-ajalt tuleb pesumasina trumlit puhastada.
- Kui Te kasutate katlakivi vastast vahendit, riidevärvi või valgendit, siis veenduge kõigepealt selles, et vahend on mõeldud pesumasinas kasutamiseks.
- Katlakivi eemaldaja võib sisaldada komponente, mis võivad mõne pesumasina osale halvasti mõjuda.
- Eemaldage plekid spetsiaalse vahendiga teraselt plekkide eemaldamiseks.
- Kunagi ärge kasutage terasharjasid.

■ Pesumasina puhastamine

▶ Väliste osade puhastamine

- Pesumasina nõuetekohane hooldamine võimaldab pikendada selle tööiga.
- Pesumasina väliste pindade puhastamiseks sobib kasutada sooja vett ning neutraalset pesemisvahendit.
- Pärast pesu kuivatage pesumasin puhta lapiga ning laske sellel kuivada.
- Ärge puhastage pesumasinat etüülalkoholiga, lahustiga või muu taolise vahendiga.

▶ Sisemiste osade puhastamine

- Peske pesumasina sisemisi osi 1 klaasitäie (250ml) valgendajaga, mis on segatud 2 klaasitäie (500ml) pesupulbriga.
- Lülitage masin sisse ning laske sellel viia läbi täielik pesuprogramm kuumu vett kasutades.
- Vajadusel korrake protseduuri.



Karedast veest tekkinud jälgede eemaldamiseks kasutage ainult pesumasinale ohutuid puhastusvahendeid.

■ Pesumasina talvine hooldus

Kui pesumasin paikneb oludes kus on võimalik vee jäätumine, siis pesumasina kahjustamise vältimiseks tehke järgmist:

- Sulgege veevoolu kraan.
- Eemaldage vee sissevoolu ja väljavoolu voolikud.
- Ühendage õigesti maandatud toitejuhe vooluvõrku.
- Valage 1 gallon (3,8l) mittemürgist antifriisi tühja trumliisse. Sulgege uks.
- Lülitage sisse trumli pöörlemise režiim 1 minutiks, et kogu vesi valguks välja. Selle juures ei eemaldu antifriis täielikult.
- Eemaldage toitejuhe vooluvõrgust, laske trumliil kuivada ning sulgege uks.
- Tõmmake väljatõmmatav sahtel välja. Valage selles olev vesi välja ning kuivatage see täielikult. Asetage sahtel omale kohale tagasi.
- Jätke pesumasin vertikaalsesse asendisse.
- Antifriisi jääkide eemaldamiseks pesumasinat selle talvise hoidmise lõppedes lülitage pesumasin sisse ning laske sellel läbida pesemise täistükkel koos pesupulbri kasutamisega. Sealjuures ärge pange pesumasinasse pesu.

Tõrgete eemaldamine

- Antud pesumasin on varustatud automaatse diagnostika süsteemiga, mis võimaldab avastada tõrkeid nende algusstaadiumites ja võtta kasutusele vastavaid meetmeid. Kui pesumasin funktsioneerib valesti või ei tööta üldse, siis kontrollige järgmiseid asjaolusid enne, kui pöörduda hooldusteenindusse.

■ Probleemide diagnoos

Sümptom	Võimalik põhjus	Laendus
Müra või undamine	<ul style="list-style-type: none"> Trumlisse või pumpa on sattunud välised objektid nagu näiteks mündid. 	Peatage pesumasin ja vaadake trummel ja väljavoolu filter üle. Kui masina uuesti sisselülitamisel müra ei lakka, siis pöörduge teeninduskeskusesse.
Kolksumine	<ul style="list-style-type: none"> Suur kogus sisestatud pesu võib põhjustada kolksumist. Reeglina ei viita see rikkele. 	Kui kolksumine ei lõpe, siis on võimalik, et pesumasina sisene balanss on rikutud. Peatage pesemine ja paigutage esemed ühtlaselt.
Vibratsioon	<ul style="list-style-type: none"> Mitte kõik transpordipoldid ja pakkeosad pole eemaldatud. Mitte kõik pesumasina jalad ei toetu põrandale. Riideesemed ei paikne pesumasinas ühtlaselt. 	Kui transpordipoldid polnud paigaldamisel eemaldatud, siis juhendage käesoleva kasutusjuhendi „Paigalduse“ peatükist. Reguleerige pesumasina horisontaalset olekut. Kui pesu pole pesumasinas ühtlaselt jaotatud, siis peatage pesu ja paigutage esemed ühtlaselt.
Veelekked	<ul style="list-style-type: none"> Vooliku ja kraani või vooliku ja masina vaheline ühendus on nõrgenenud. Väljavoolutoru on ummistunud. 	Kontrollige ühendused üle ning vajadusel tihendage neid. Puhastage väljavoolu torusid. Vajadused kutsuge torumees.
Liigne vahu teke	<ul style="list-style-type: none"> Võimalik, et olete valanud liiga palju pulbrit või ei ole pulber sobilikku tüüpi. 	Ülemäärase vahu tekkimine võib põhjustada vee lekkeid.
Vesi ei saabu masinasse või saabub aeglaselt	<ul style="list-style-type: none"> Vee sisendvool pole pesumasina tööks piisav. Sissevoolu kraan pole täielikult avatud. Sissevoolu voolik on kokkusurutud. 	Proovige ühendada teise kraaniga. Avage kraan täielikult. Tõmmake voolik sirgeks.
Vesi ei välju masinast või väljab aeglaselt	<ul style="list-style-type: none"> Sissetuleva vee filter on ummistunud. Väljavoolu voolik on kokkusurutud või umbes. Väljavoolu filter on umbes. 	Puhastage sisendvee filtrit. Puhastage ja tõmmake väljundvee voolik sirgeks. Puhastage väljundvee filter.

Tõrgete eemaldamine

Sümptom	Võimalik põhjus	Lahendus
Pesumasin ei käivitu	<ul style="list-style-type: none"> ▪ Toitejuhe pole vooluvõrku ühendatud või on ühendus katkenud. ▪ Veekraan on suletud. 	<p>Ühendage stepslipistik stepsliga tihedalt.</p> <p>Avage veekraan.</p>
Trummel ei pöörle	<ul style="list-style-type: none"> ▪ Uks pole tihedalt suletud. 	<p>Sulgege uks ning vajutage nuppu Start/Paus. Võimalik, et pesumasinal kulub mõni minut selleks, et alustada pöörlemist. Pöörlemine võib alata ainult suletud uksega.</p>
Uksed ei avane		<p>Ohutuse tagamise eesmärgil lukustub pesumasina uks pesemise ajal. Oodake enne ukse avamist kaks-kolm minutit, et anda lukustusmehhanismile aega avanemiseks.</p>
Pesemisaeg on pikenenud		<p>Pesemisaeg võib pikeneda või lüheneda sõltuvalt pesumasinasse sisestatud pesu hulgast, vee temperatuurist ja teistest tingimustest. Trumli balansi rikkumisel või vahu eemaldamise programmi käivitamisel pesemise ajal võib pesemise aeg pikeneda.</p>
Pesu-konditsioneer ületäituvus	Liigne kogus konditsioneeris võib põhjustada veelekkeid.	Järgige pesukonditsioneeris tootja soovitusi. Ärge valage konditsioneeris konteinerisse rohkem, kui on joonega näidatud maksimum.
Pesu-konditsioneer enneaegne lisamine		Sulgege väljatõmmatav sahtel ettevaatlikult. Ärge avage sahtlit pesumasina töötamise ajal.

Tõrgete eemaldamine

■ Veateated

Sümptom	Võimalik põhjus	Lahendus
	<ul style="list-style-type: none"> Vee sissevool pole pesumasina tööks piisav. Vee sisendkraan pole täielikult avatud. Veevoolik on kokkusurutud. Sisendvee voolik on ummistunud. 	<p>Katsuge ühendada teise kraaniga. Avage kraan täielikult. Tõmmake voolik sirgeks. Puhastage sissetuleva vee filtrit.</p>
	<ul style="list-style-type: none"> Väljavoolu vee voolik on kokkusurutud või ummistunud. Väljavoolu pumba filter on ummistunud. 	<p>Puhastage ja tõmmake väljundvee voolik sirgeks. Puhastage väljundvee pumba filtrit.</p>
	<ul style="list-style-type: none"> Sisestatud on liiga vähe pesu. Sisestatud pesu on paigutatud ebaühtlaselt. Pesumasin on varustatud trumli balanssi kontrolliva vahendiga. Raskete esemete pesemisel, nagu näiteks vaibad või kitlid, võib see süsteem peatada trumli pöörlemise. 	<p>Trumli koormuse tasakaalustamiseks lisage veel 1-2 sarnast riideeset. Asetage riideesemed trumli ringi et tagada tasakaalustatum paiknemine. Kui pesu on pärast kuivatamist liiga märg, siis lisage väiksemaid riideesemeid, et tasandada trumli koormust ning korrake kuivatusprotsessi.</p>
	 <p>Uksed pole sulgunud.</p>	<p>Sulgege uks. Kui sümbol ei kao, siis pöörduge teeninduskeskuse poole.</p>
	<ul style="list-style-type: none"> Märge tekib olukordades, kui veeandur on edastanud veateate. 	<p>Eemaldage pesumasin vooluvõrgust ning pöörduge teeninduskeskuse poole.</p>
	<ul style="list-style-type: none"> Märge tekib olukordades, kui pesumasin on vigase klapi tõttu üleujutatud. 	<p>Sulgege veekraan. Eemaldage pesumasin vooluvõrgust. Pöörduge teeninduskeskuse poole.</p>
	<ul style="list-style-type: none"> Märge tekib olukordades, kui veetaseme andur on andnud veateate. 	
	<ul style="list-style-type: none"> Elektrijami ülekoormus. 	<p>Laske masinal seista ligikaudu 30 minutit, et mootor võiks jahtuda. Korrake tsüklit.</p>
	<ul style="list-style-type: none"> Vead energiavarustamisel võrgust. 	<p>Taaskäivitage pesutsükkel.</p>

Tõrgete eemaldamine



SmartDiagnosis™ funktsioon on kättesaadav ainult SmartDiagnosis™ märgistusega toodetel. Staatilise valikuga mobiiltelefonidel ei pruugi nutika diagnoosi funktsioon toimida.

■ SmartDiagnosis™ kasutamine

- Kasutage seda võimalust ainult siis, kui teid on kõnekeskusest sellisel moel juhendatud. Andmeülekanne kõlab sarnaselt faksiaparaadile ning ei oma kellelegi välja arvatud kõnekeskusele mingit tähendust.
 - SmartDiagnosis™ võimalust ei saa käivitada, kui pesija ei lülitu sisse. Kui see juhtub, siis peab probleemi lahendama mingil teisel moel kui SmartDiagnosis™ võimalust kasutades.
- Kui teil on tekkinud oma pesija probleeme, siis helistage Kasutajatoe keskusesse. Juhenduge keskuse klienditoe näpunäidetest ning sooritage nõudel järgmised sammud:



1. Vajutage pesija sisselülitamiseks Toitenuppu. Ärge vajutage ühtegi teist nuppu ega pöörake tsüklivaliku ketast.

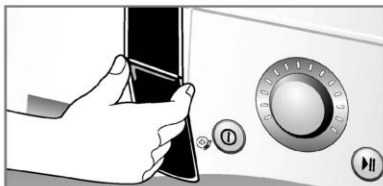

2. Kui kõnekeskuse poolt on nii juhendatud, siis asetage oma telefoni kõneava Toitenupule võimalikult lähedale.

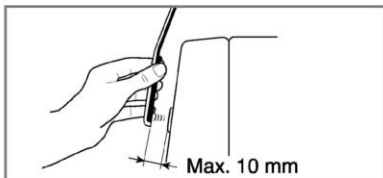

3. Vajutage ja hoidke all „Temp.“ nuppu kolme sekundi jooksul hoides samal ajal telefoni kõneava ikooni või Toitenupu vahetus läheduses.
4. Hoidke telefoni paigal kuni tooniedastus on lõpetatud. See võtab ligikaudu 17 sekundit aega, kuvaekraan kuvab järelejäänud aega.
 - Parima tulemuse saavutamiseks ärge liigutage telefoni kogu tooniedastuse aja vältel.
 - Kui kõnekeskusel ei õnnestu saada piisavalt täpset andmesalvestust, siis võidakse teilt paluda protseduuri korrata.
 - Andmeedastuse ajal Toitenupu vajutamine lülitab SmartDiagnosis™ võimaluse välja.
5. Järelejäänud aja lugemise ja tooniedastuse lõppedes naaske vestlusesse kasutajatoe esindajaga, kes on siis võimeline teid tänu edastatud informatsioonile ja selle kõnekeskusepoolsele analüüsile aitama.

Garantiitingimused

Vananenud toote utiliseerimine



1. Pesumasinal olev sümbol, mis kujutab ristatud joontega rätastel prügikonteinerit, tähendab, et antud tootele laieneb direktiiv 2002/96/EC.
2. Elektrilised ja elektroonilised tooted peavad olema utiliseeritud mitte koos olmeprügiga, vaid läbi spetsiaalsete kohtade, mille määravad valitsuse või kohaliku võimu organid.
3. Vananenud tehnika õige utiliseerimine aitab vältida võimalikku kahjulikku mõju ümbritsevale keskkonnale ja inimeste tervisele.
4. Utiliseerimise korra kohta täpsemate andmete saamiseks pöörduge linna administratsiooni või teenistuse poole, mis tegeleb piirkonnas prügikäitlusega, või poodi kus antud toode oli ostetud.



Märkus

Seadme utiliseerimisel lõigake elektritoite juhe läbi ning hävitage võrgustepsel. Lõhkuge ukse lukk, et lastel ei oleks võimalik end kogemata pesumasinasse lukustada.

Garantii ei laiene järgmistele asjaoludele:

- Remonditeeninduse visiidid tarbija õpetamiseks antud seadet kasutada.
- Kui kasutatud on soovitatud tasemest erinevat elektripingetaset.
- Kui toode on vigastatud õnnetusjuhtumi või loodusõnnetuse korral.
- Kui toode on vigastatud selle ebaõige kasutamise tõttu, mida pole kasutusjuhendis ette nähtud.
- Kui toodet kasutatakse enne kasutusjuhendiga tutvumist või kui komplekti kuuluvad detailid vahetatakse välja.
- Kui toode on kahjustatud koduloomade või rottide, tarakanide jmt poolt.
- Kui tekivad tootele omane müra ja vibratsioon: vee väljavoolu heli, kuivatusheli, hoiatussignaalid.
- Garantiile ei laiene toote paigaldamine ja voolikute ühendamine.
- Garantiile ei laiene kasutusjuhendis kirjeldatud toote regulaarne hooldamine.
- Kohaletooja ei ole kohustatud eemaldama tootest kõrvalisi detaile, nagu näiteks pump, filtrid, naelad, juhtmed, tihendid jmt.
- Kohaletooja ei ole kohustatud vahetama kodus korke või elektrikaableid.
- Kohaletooja ei ole kohustatud parandama ebapädevast remondist tekkinud kahjusid.
- Kohaletooja ei ole kohustatud hüvitama isiklikule omandile tekkinud kahju, mille otseseks või kaudseks võimalikuks põhjustajaks oli vigane toode.
- Garantii ei laiene juhtudele, kui toodet kasutati ärilistel eesmärkidel.
(näiteks: ühiskondlikult kasutatav koht, nagu tualett, külalistemaja, väljaõppekeskus, üürimaja).



	Telefon	Tööaeg	Internet
Venemaa	8-800-200-7676	Ööpävaringselt	http://www.lg.com
Valgevene	8-820-0071-1111		
Läti	8-0003-271		
Leedu	8-800-30-800		
Eesti	800-9990		
Ukraina	0-800-303-000	8:00 - 21:00 (E-R) 9:00 - 18:00 (L-P)	
Kasahstan	8-8000-805-805	9:00 - 18:00 (E-R) 9:00 - 18:00 (L)	
	2255 (mobiiltelefonidele)		
Kõrgõstan	8-0000-710-005	Ööpävaringselt	
Usbekistan			