



SIOVENČINA

UŽIVATEĽSKÁ PRÍRUČKA Mini Hi-Fi systém

Pred používaním prístroja si pozorne prečítajte tento návod a odložte si ho, ak by ste ho potrebovali v budúcnosti.

RAT376B (RAT376B, RAS376BF/BW)
RAD226B (RAD226B, RAS376BF)
RAD136/ RAD136B (RAD136/ RAD136B, RAS136F/ RAS136BF)

P/NO : MFL67006422

Informácie o bezpečnosti



POZOR
RIZIKO ZASIAHNUTIA
ELEKTRICKÝM PRÚDOM



UPOZORNENIE: ZNÍŽTE RIZIKO ZASIAHNUTIA ELEKTRICKÝM PRÚDOM, NEODNÍMAJTE KRYT (ALEBO ZADNÝ PANEL), VO VNÚTRI NIE SÚ ŽIADNE PRVKY, KTORÉ MÔŽE OVLÁDAŤ UŽÍVATEĽ. TAKÉTO ZÁSAHY ZVERTE DO RÚK KVALIFIKOVANÉMU SERVISNÉMU PRACOVNÍKOVÍ.



Symbol blesku so šípkou v rovnostrannom trojuholníku slúži na upozornenie užívateľa na prítomnosť neizolovaného napätia pod ochranným krytom zariadenia, ktoré môže byť dostatočne vysoké na to, aby vystavila osoby riziku zasiahnutia elektrickým prúdom.



Znamienko výkričníka v rovnostrannom trojuholníku je určené na upozornenie užívateľa na dôležité operačné a údržbové (servisné) návody, ktoré by si mal naštudovať v literatúre priloženej k výrobku.

UPOZORNENIE: CHRÁŇTE SA PRED RIZIKOM POŽIARU ALEBO ZASIAHNUTIA ELEKTRICKÝM PRÚDOM, NEVYSTAVUJTE TENTO VÝROBOK DAŽĎU ALEBO VLHKOSTI.

VAROVANIE: Neinštalujte toto zariadenie do stiesneného priestoru akým je napríklad knižnica alebo podobné miesta.

POZOR: Nezakrývajte žiadne vetracie otvory. Nainštalujte presne podľa inštrukcií výrobcu.

Drážky a otvory na skrini zariadenia slúžia na vetranie a majú zabezpečiť spoľahlivý chod zariadenia a chrániť ho pred prehriatím. Tieto otvory nikdy nesmú byť zakryté, t.j. nikdy nepoložte zariadenie na posteľ ani na pohovku alebo podobný povrch. Tento výrobok nesmie byť vstavaný do priestorov ako sú knižnice alebo stojany, iba ak je zabezpečená dostatočná ventilácia alebo sú dodržané inštrukcie výrobcu.

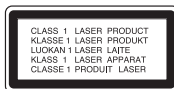

POZOR: Nezakrývajte žiadne vetracie otvory. Nainštalujte presne podľa inštrukcií výrobcu.

Drážky a otvory na skrini zariadenia slúžia na vetranie a majú zabezpečiť spoľahlivý chod zariadenia a chrániť ho pred prehriatím. Tieto otvory nikdy nesmú byť zakryté, t.j. nikdy nepoložte zariadenie na posteľ ani na pohovku alebo podobný povrch. Tento výrobok nesmie byť vstavaný do priestorov ako sú knižnice alebo stojany, iba ak je zabezpečená dostatočná ventilácia alebo sú dodržané inštrukcie výrobcu.

UPOZORNENIE v súvislosti so sieťovým káblom

Pri väčšine zariadení sa odporúča ich zapojenie do samostatného elektrického obvodu;

To znamená, že obvod, v ktorom je zapojený tento spotrebič, napája len tento spotrebič a nemá žiadne ďalšie výstupy a vetvy. Pre kontrolu si pozrite špecifikácie v tejto užívateľskej príručke. Nepreťažujte zásuvky. Preťaženie zásuviek, rozkývané a poškodené zásuvky, predĺžovacie šnúry, rozstrapkané vodiče, poškodená alebo popraskaná izolácia vodičov vedú k nebezpečenstvu. Všetky tieto skutočnosti môžu viesť k požiaru alebo zasiahnutiu osoby elektrickým prúdom. Pravidelne kontrolujte stav napájacej šnúry vášho zariadenia. Ak javí známky poškodenia alebo opotrebovania je potrebné ju odpojiť, ďalej už zariadenie nepoužívať a požiadať autorizované servisné centrum o výmenu napájacej šnúry. Chráňte napájaciu šnúru pred fyzickým alebo mechanickým poškodením, ako je stáčanie, zauzlenie, pricviknutie, privretie do dverí alebo pošliapanie. Venujte zvláštnu pozornosť zástrčkám, zásuvkám a miestu, kde napájací šnúra vychádza zo zariadenia. Pre odpojenie od elektrickej siete vyťahnite zásuvku napájacej šnúry. Pri inštalácii výrobku sa uistite, že zásuvka je ľahko dostupná.

Toto zariadenie je vybavené prenosnou batériou alebo akumulátorom.

Bezpečný spôsob vytiahnutia batérie alebo akumulátora zo zariadenia:

Vytiahnite starú batériu alebo akumulátor podľa postupu ich inštalácie, ale v opačnom poradí. V rámci prevencie pred znečistením životného prostredia a možnými dôsledkami na zdravie ľudí a zvierat zahodte starú batériu alebo akumulátor do príslušnej zbernej nádoby na určených zberných miestach. Nelikvidujte batérie alebo akumulátory spolu s iným odpadom. Odporúča sa použiť miestne bezplatné kompenzačné systémy pre batérie a akumulátory. Nevystavujte batériu pôsobeniu nadmerného tepla, ako je napr. slnečný svit, oheň a podobne.

UPOZORNENIE: Aparatúra nesmie byť vystavená vode (kvapkaniu ani striekaniu) a na aparatúru nesmú byť umiestnené predmety naplnené tekutinami, ako sú vázy.

Ako naložiť s vašim starým zariadením



1. Ak je na výrobku symbol preškrtnutého smetného koša na kolieskach znamená to, že výrobok podlieha Európskej smernici 2002/96/EC.
2. So všetkými elektrickými a elektronickými výrobkami sa musí nakladať oddelene od komunálneho odpadu, prostredníctvom spoločnosti, ktoré určila vláda alebo miestne úrady na likvidáciu takéhoto odpadu.
3. Správne naloženie s vašim starým zariadením pomôže ochrániť životné prostredie a ľudské zdravie pred možnými negatívnymi vplyvmi.
4. Ak chcete o nakladaní s vašim starým zariadením vedieť viac podrobností, prosím kontaktujte váš mestský úrad, spoločnosť, ktorá takýto odpad spracúva alebo predajňu, kde ste zariadenie kúpili.



Spoločnosť LG Electronics týmto potvrdzuje, že tento výrobok je (tieto výrobky sú) v súlade so základnými požiadavkami a ďalšími príslušnými ustanoveniami smerníc 2004/108/ES, 2006/95/ES a 2009/125/ES.

Európsky zástupca :

LG Electronics Service Europe B.V
Veluwezoom 15, 1327 AE Almere, The
Netherlands (Tel : +31-(0)36-547-8888)

Autorské práva

Je zákonom zakázané kopírovať, vysielat' a rozširovať použitím kábla ako aj verejne prehrávať alebo požívať materiály chránené autorskými právami bez povolenia. Tento výrobok má funkciu ochrany proti kopírovaniu, ktorá bola vyvinutá spoločnosťou Macrovision. Signály ochrany proti kopírovaniu sú nahrané na niektorých diskoch. Pri nahrávaní alebo prehrávaní filmov z takýchto diskov bude znieť šum. Tento výrobok obsahuje technológiu na ochranu autorských práv, chránenú americkými patentmi a inými autorskými právami. Použitie tejto technológie na ochranu autorských práv musí byť schválené spoločnosťou Macrovision a je určené na domáce a iné vymedzené účely prezerania, pokiaľ nie je inak povolené spoločnosťou Macrovision. Reverzné inžinierstvo alebo rozoberanie je zakázané.

SPOTREBITELIA BY MALI VZIAŤ NA VEDOMIE, ŽE NIE VŠETKY TELEVÍZNE PRIJÍMAČE S VYSOKÝM ROZLIŠENÍM SÚ PLNE KOMPATIBILNÉ S TÝMTO VÝROBKOM A MÔŽU SPÔSOBIŤ NEŽIADUCE VÝJAVY NA OBRAZE. V PRÍPADE 525 ALEBO 625 POSTUPNÉHO RIADKOVANIA MÔŽU NASTAŤ PROBLÉMY Z OBRAZOM, ODPORÚČAME UŽÍVATELOVI PRESTAVIŤ ROZLIŠENIE NA "ŠTANDARDNÉ ROZLIŠENIE". V PRÍPADE, ŽE MÁTE NEJAKÉ ĎALŠIE OTÁZKY VO VZŤAHU KU KOMPATIBILITE TV ZARIADENIA S TÝMTO MODELOM (525p A 625p) JEDNOTKY, PROSÍM KONTAKTUJTE NAŠE CENTRUM ZÁKAZNÍCKYCH SLUŽIEB.

Musíte nastaviť možnosť formátu disku na [Mastered], aby boli disky kompatibilné s LG prehrávačmi pri formátovaní prepisovateľných diskov. Keď nastavujete možnosť na Live File System, nemôžete ju používať na LG prehrávačoch. (Mastered/ Live File System : Systém formátu disku pre Windows Vista)

Obsah

1 Začíname

- 2 Informácie o bezpečnosti
- 6 Špeciálne funkcie
- 6 Príslušenstvo
- 6 Požiadavky na prehráateľný súbor
- 6 - Požiadavky na hudobné súbory MP3/WMA
- 6 - Kompatibilné USB zariadenia
- 6 - Požiadavky na USB zariadenie
- 7 Diaľkový ovládač
- 8 Predný panel
- 10 Zadný panel

2 Pripojenie

- 11 Pripojenie reproduktorov
- 11 - Pripojenie reproduktorov k zariadeniu
- 11 Pripojenie voliteľného vybavenia
- 11 - Pripojenie AUX IN
- 12 - Pripojenie USB
- 12 - Pripojenie antény

3 Prevádzka

- 13 Základná obsluha
- 13 - CD/ USB Operations
- 13 Ostatné funkcie
- 13 - Programované prehrávanie
- 13 - Zobrazenie informácií o súbore (značka ID3)
- 13 - Dočasné vypnutie zvuku
- 13 - DEMO
- 14 Prehrávanie v režime AUTO DJ
- 14 Používanie rádia
- 14 - Počúvanie rádia
- 14 - Predvolenie staníc rádia
- 15 - Vymazanie všetkých uložených staníc
- 15 - Zlepšenie slabého FM príjmu
- 15 - Zobrazenie informácie o stanici
- 15 Nastavenie zvuku
- 15 - Nastavenie režimu priestor. zvuku
- 16 Nastavenie hodín
- 16 - Použitie prehrávača ako budíka
- 17 - Nastavenie časovača spánku
- 17 - STMIEVAČ
- 17 Pokročilé používanie
- 17 - Počúvanie hudby z externého zariadenia
- 17 - Nahrávanie na USB
- 18 - Výber bitovej rýchlosti a rýchlosti nahrávania

4 Obsah

- 19 Odstraňovanie porúch
- 19 – Všeobecne

5 Príloha

- 20 Obchodné známky a licencie
- 21 Špecifikácie
- 23 Údržba
- 23 – Poznámky k diskom
- 23 – Manipulácia so zariadením

1

2

3

4

5

Špeciálne funkcie

Nahrávanie priamo cez USB

Nahráva hudbu do vášho zariadenia USB.

Príslušenstvo

Skontrolujte kompletnosť dodaného príslušenstva.

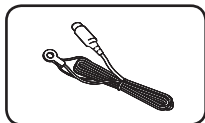

Anténa FM (1)

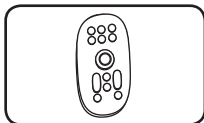

Diaľkové ovládanie (1)

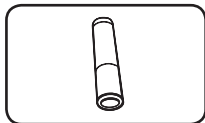

Batéria (1)

Požiadavky na prehráateľný súbor

Požiadavky na hudobné súbory MP3/ WMA

Kompatibilita diskov MP3/ WMA je na tomto prehrávači obmedzená nasledovne:

- Vzorkovacia frekvencia : medzi 32 - 48 kHz (MP3), medzi 32 - 48 kHz (WMA)
- Prenosová rýchlosť : medzi 32 - 320 kbps (MP3), medzi 40 - 192 kbps (WMA)
- aximálny počet súborov: menej ako 999.
- Prípona súboru : ".mp3"/ ".wma"
- Formát súboru na CD-ROM: ISO9660/ JOLIET
- Odporúčame používať program Easy-CD Creator, ktorý vytvára systém súborov ISO 9660.

Kompatibilné USB zariadenia

- MP3 prehrávač: MP3 prehrávač s flash pamäťou.
- USB Flash pamäť: Zariadenie podporujúce USB 2,0 alebo USB 1,1.
- Funkcia USB, ktorou je tento prístroj vybavený, nepodporuje všetky zariadenia USB.

Požiadavky na USB zariadenie

- Zariadenia, ktoré vyžadujú dodatočnú inštaláciu programu po pripojení na počítač, nie sú podporované.
- Nevyťahujte USB zariadenie počas používania.
- Pri veľkokapacitných diskoch môže vyhľadávanie trvať niekoľko minút.
- Zálohujte údaje, aby nedošlo ku ich strate.
- Ak použijete USB predĺžovací kábel alebo SUB hub, USB zariadenie nie je rozpoznané.
- Súborový systém NTFS nie je podporovaný. (Podporovaný je len súborový systém FAT (16/32).)
- Tento prístroj nepodporuje viac ako 1 000 súborov.
- Externé HDD, zamknuté zariadenia alebo USB zariadenia nie sú podporované.
- USB port prístroja nie je možné pripojiť na počítač. Prístroj nie je možné používať na ukladanie údajov.

Dial'kový ovládač

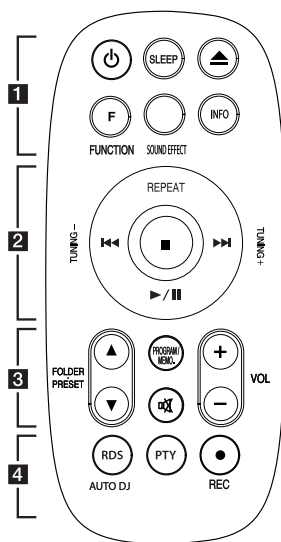

Vloženie batérií

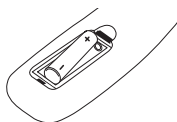

Zo zadnej strany diaľkového ovládača odstráňte kryt priestoru pre batérie a vložte batériu (typ AAA), pričom dbajte na správnu polaritu **+** a **-**.

1

⏻ (POWER): Vypína a zapína zariadenie ON (ZAP.) a OFF (VYP.)

SLEEP: Nastavuje systém na automatické vypnutie v špecifickom čase. (Stmavnutie: zobrazené okno bude o polovicu tmavšie.)

▲ (Otvoriť/Zatvoriť): Otvorte a zatvorte podávač diskov.

F (FUNCTION): Vyberte funkciu a vstupný zdroj.

SOUND EFFECT: Môžete si vybrať zvukový dojem.

INFO.: Prečítajte si informácie o hudbe. Súbor vo formáte MP3 sa zvyčajne dodávajú s tzv. tagmi. Tag uvádza informácie o názve, interpretovi, albume alebo čase.

2

REPEAT: Počúvanie skladieb opakovane alebo v náhodnom poradí.

TUNING -/+: Naladí požadovanú rádiovú stanicu.

⏮/⏭ (Preskočí/Hľadanie):

- Rýchle preskočenie dozadu alebo dopredu.

- Vyhľadávanie časti v rámci skladby.

▶/⏸ (Play/Pause): Spustenie alebo pozastavenie prehrávania.

■: Ukončí prehrávanie alebo nahrávanie.

3

FOLDER · PRESET ▲/▼:

Vyhľadávanie priečinka so súborními MP3/WMA. Keď sa prehráva disk CD alebo USB zariadenie obsahujúce súbory MP3/WMA vo viacerých priečinkoch, stlačením tlačidla **FOLDER · PRESET ▲/▼** sa vyberá priečink, ktorý chcete prehrať. Vyberte „číslo predvoľby“ rozhlasovej stanice.

PROGRAM/MEMO.:

- Na ukladanie rozhlasových staníc – ak máte uložené rozhlasové stanice pomocou funkcie **PROGRAM/MEMO.**, môžete nimi listovať a vybrať požadovanú.

- Počúvanie skladieb v ľubovoľnom poradí.

⏻ (MUTE): Stlmenie zvuku.

VOLUME +/-: Nastaví hlasitosť reproduktorov.

4

RDS/PTY: RDS (Radio Data System)/ Vyhľadáva rozhlasové stanice podľa typu rádia.

AUTO DJ: Zvolí režim AUTO DJ. (Ďalšie informácie nájdete na str.14)





● REC: Potvrdzuje výber voľby.

Predný panel

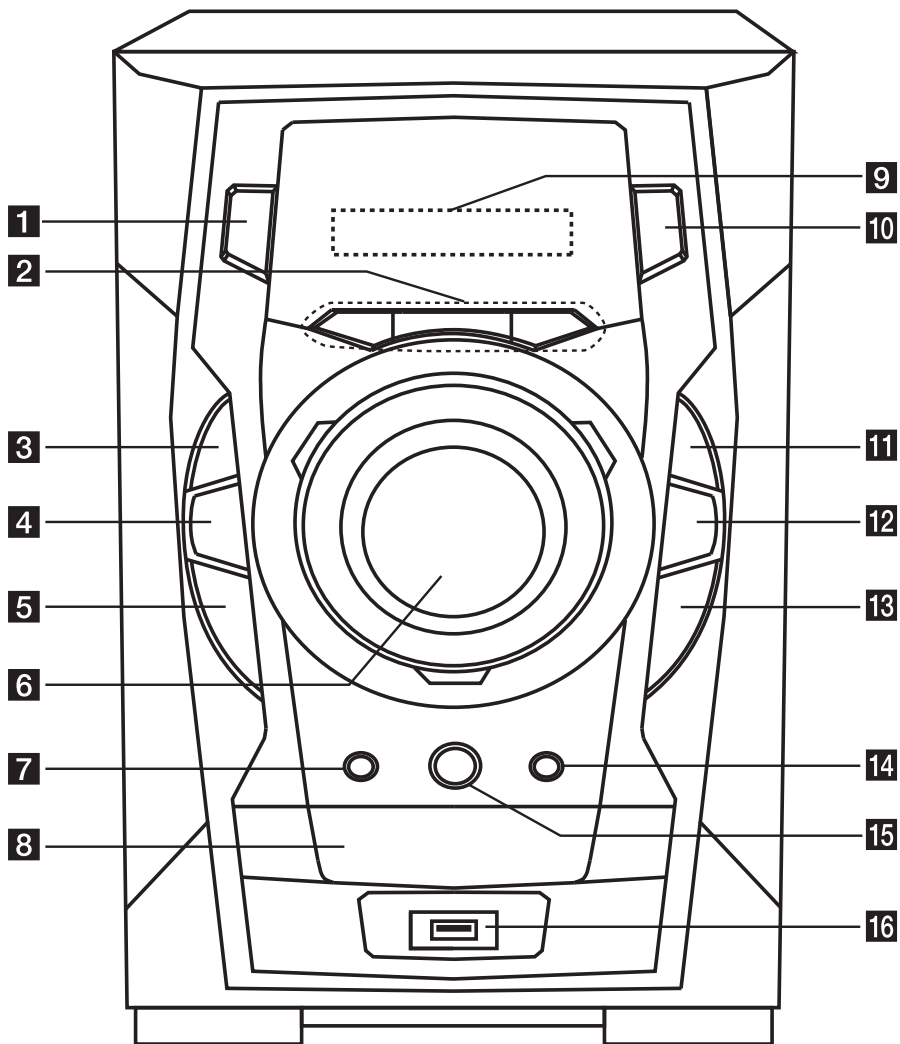
1

Začíname



- 1**  (Power)
- 2** **TIMER**
Vďaka funkcii TIMER (ČASOVAČ) môžete zapnúť alebo vypnúť CD, prehrať USB zariadenie a TUNER v požadovanom čase.
SET/ DEMO /RDS
Potvrdzuje nastavenie. / Zobrazíť ukážku. / RDS (Radio Data System)
CLOCK
Na nastavenie hodín a kontrolu času.
- 3** ■ **STOP**
- 4** **BASS BLAST**
Počas prehrávania zosilňuje výšky, basy a efekt priestorového zvuku.
- 5**  / **TUN. -** (Preskočí/Hľadanieh)
- 6** **VOLUME**
- 7** **R (REC)**
Nahrávanie na USB.
- 8** **Podávač disku**
- 9** **Okno displeja**
- 10** **FUNC.**
Vyberte funkciu a vstupný zdroj.
- 11**  / **ST./ MO.**
Spúšťa prehrávanie a pozastavuje. Výber možnosti Mono/Stereo.
- 12** **EQ**
Môžete si vybrať zvukový dojem.
- 13**  / **TUN. +** (Preskočí/Hľadanieh)
- 14**  (Otvoriť/Zatvoriť)
- 15** **AUTO DJ**
Zvolí režim AUTO DJ. (Ďalšie informácie nájdete na str.14)
- 16** **USB Port**
Pripojením USB zariadenia môžete prehrávať alebo nahrávať zvukové súbory.

Zadný panel

1

Začíname

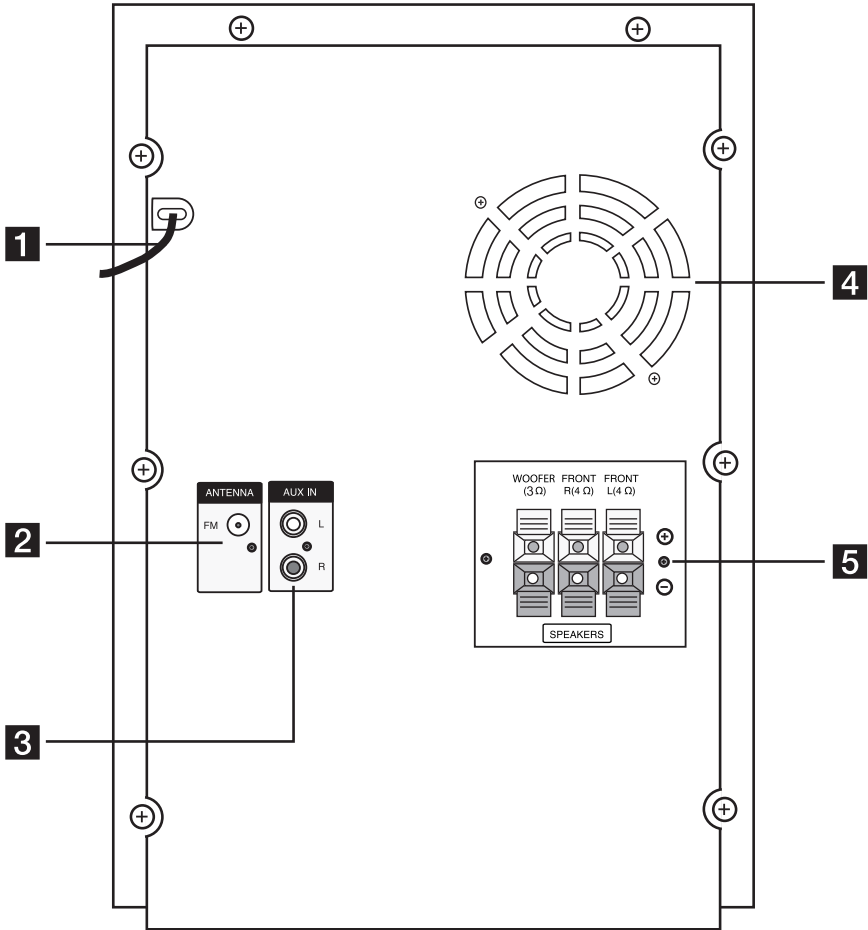

- 1** Napájací kábel
- 2** Anténa (FM)
- 3** Konektor AUX IN
- 4** Chladiaci ventilátor (RAT376B)
- 5** Terminál pre káble reproduktorov

RAD136(B)/ RAD226B Terminál pre káble reproduktorov

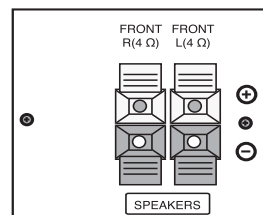

Pripojenie reproduktorov

Pripojenie reproduktorov k zariadeniu

Pre pripojenie kábla k zariadeniu stlačte plastové poistky a otvorte pripájacie terminály na zariadení. Zasuňte drôt a uvoľnite poistku.

Pripojte čierny vodič každého kábla ku konektorom označeným - (mínus) a druhý koniec ku konektorom označeným + (plus).

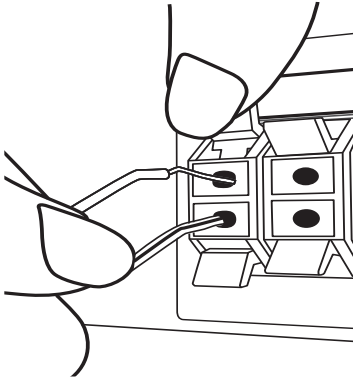

! POZOR

- Buďte opatrný a nedovoľte deťom, aby vkladali ruky alebo iné predmety do "vlnovod reproduktora".
"Vlnovod reproduktora": Otvor v skrini reproduktora pre bohatý basový zvuk (príloha).
- Reprodukory obsahujú magnety a magnetické časti, môžu teda spôsobiť poruchu prevádzky obrazoviek TV prístrojov alebo monitора počítača. Reprodukory umiestnite a používajte čo najďalej od obrazovky TV prístroja alebo monitора počítača.
- Upevňujte reproduktor za pomoci ďalších ľudí tak, aby ste predišli jeho pádu a zraneniam inštalujúcich ľudí.

Pripojenie voliteľného vybavenia

Pripojenie AUX IN

Pripojte výstup pomocného zariadenia (Camcorder, TV, prehrávač a pod.) do vstupného konektoru AUX AUDIO (L/R).

Ak má vaše zariadenie iba jeden audio výstup (mono), pripojte ho k ľavému (bielemu) zvukovému konektoru na prístroji.

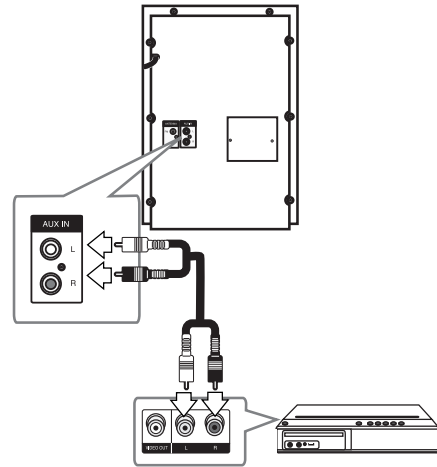

Pripojenie USB

Port USB pamäte USB (alebo MP3 prehrávača atď.) pripojte do portu USB na prednom paneli zariadenia.

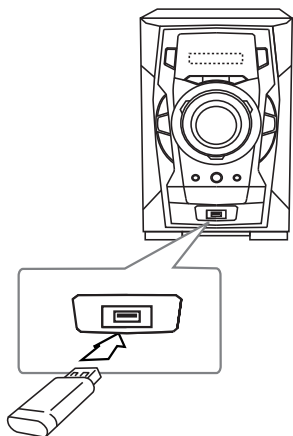

! Poznámka

- Odpojenie zariadenia USB
 1. Zvoľte si inú funkciu/režim alebo stlačte tlačidlo **■ STOP** (Zastaviť) dvakrát po sebe.
 2. Odpojte zariadenie USB od zariadenia.

Pripojenie antény

Pre počúvanie rádia pripojte dodanú anténu FM. Drôtovú anténu FM pripojte do konektora antény FM.

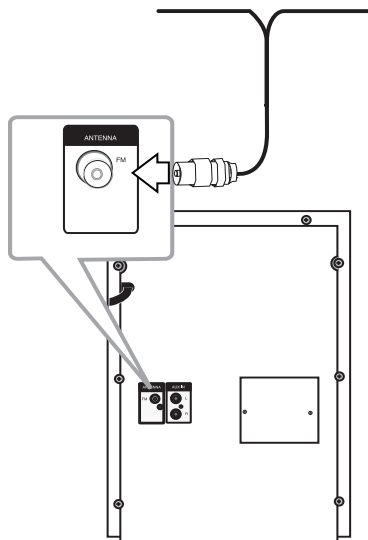

! Poznámka

Nezabudnite kábel FM antény úplne vysunúť. Po pripojení udržiavajte kábel FM antény v horizontálnej polohe.

Základná obsluha

CD/ USB Operations

1. Vložte disk stlačením tlačidla **▲ Otvoriť/Zatvoriť** alebo pripojte USB zariadenie k USB portu.
2. Vyberte funkciu **CD** alebo **USB** stlačením tlačidla **F (FUNCTION)** na diaľkovom ovládači alebo tlačidla **FUNC.** (Funkcia) na zariadení.
3. Stlačením tlačidla **◀◀/▶▶** zvolíte súbor (alebo titul), ktorý chcete prehrať.

| Pre | Urobte nasledovné |
|--|---|
| Stop | Stlačte tlačidlo ■ |
| Prehrávanie | Stlačte tlačidlo ▶/ |
| Pozastavenie | Stlačte tlačidlo ▶/ |
| Preskočenie na nasledujúcu/ predchádzajúcu stopu/súbor | Počas prehrávania sa stlačením tlačidiel ◀◀/▶▶ môžete presunúť na nasledujúcu stopu/súbor alebo sa vrátiť na začiatok aktuálnej stopy/súboru. Ak chcete prejsť na predošlú stopu/súbor, stlačte tlačidlo ◀◀ dvakrát rýchlo po sebe. |
| Vyhľadávanie časti v rámci stopy | Počas prehrávania stlačte a podržte tlačidlo ◀◀/▶▶ a pustite ho na mieste, ktoré chcete počúvať. |
| Opakované alebo náhodné prehrávanie | Na diaľkovom ovládaní stlačte opakovane tlačidlo REPEAT , na displeji sa mení nápis v nasledovnom poradí, RPT1 -> RPT DIR (len MP3/ WMA) -> RPT ALL -> RANDOM -> OFF |

Ostatné funkcie

Programované prehrávanie

Funkcia programu vám umožňuje uložiť obľúbené súbory z akéhokoľvek disku alebo USB zariadenia.

Program môže obsahovať 20 skladieb/súborov.

1. Vložte disk CD alebo pripojte USB a počkajte, kým budú pripravené.
2. V režime zastavenia stlačte na diaľkovom ovládaní tlačidlo **PROGRAM/MEMO.**

3. Stlačením **◀◀/▶▶** na prístroji alebo na diaľkovom ovládaní vyberte skladbu.
4. Opätovným stlačením tlačidla **PROGRAM/MEMO.** uložte a vyberte ďalšiu skladbu.
5. Stlačením tlačidla **▶/||** prehráte naprogramované hudobné súbory.
6. Ak chcete vymazať svoj výber, stlačte **■**, **PROGRAM/MEMO.** a potom **■**.

! Poznámka

Programy sa taktiež vymažú po odpojení zariadenia USB, vypnutí zariadenia alebo prepnutí funkcie.

Zobrazenie informácií o súbore (značka ID3)

Pri prehrávaní súborov MP3 obsahujúcich informácie o súbore môžete tieto informácie zobraziť stlačením tlačidla **INFO.**

Dočasné vypnutie zvuku

Pre stlmenie zvuku zariadenia stlačte tlačidlo **ⓧ MUTE.**

Prístroj je možné napr. kvôli prijatiu telefonátu stlmiť, na displeji sa zobrazí nápis „MUTE“ (STLMÍŤ).

DEMO

Stlačte **DEMO** pri vypnutom zariadení, zapnete prezentáciu funkcií na displeji. Ak chcete zrušiť DEMO, stlačte ho opäť.

! Poznámka

- V režime DEMO (Ukážka) si toto zariadenie zachová stav DEMO (Ukážka) aj v prípade, že odpojíte napájací kábel.
- V režime DEMO (Ukážka) môžete používať iné funkcie. V tom prípade sa režim DEMO (Ukážka) dočasne pozastaví.
- Ak do 10 sekúnd nestlačíte žiadne tlačidlo, ukážka sa znovu začne automaticky prehrávať.

Prehrávanie v režime AUTO DJ

V režime Auto DJ sa prelína koniec jednej skladby so začiatkom ďalšej skladby a prehrávanie je tak bez prestávky. Kvôli nerušenému prehrávaniu vyrovnáva hlasitosť vo všetkých skladbách.

Opakovane stláčajte tlačidlo **AUTO DJ** na diaľkovom ovládači alebo na zariadení. Nápis na displeji sa budú meniť v nasledovnom poradí. RANDOM (AUTO DJ RANDOM) -> RPT (AUTO DJ SEQUENTIAL) -> (AUTO DJ OFF)

| Režim | Okno displeja | Popis |
|--------|--------------------------------|---|
| OFF | - (AUTO DJ OFF) | - |
| RANDOM | RANDOM (AUTO DJ RANDOM) | V tomto režime je hudba prehrávaná náhodne. |
| REPEAT | RPT (AUTO DJ SEQUENTIAL) | V tomto režime je hudba prehrávaná opakovane. |

! Poznámka

- Vyhľadávanie časti v rámci skladby a opakované alebo náhodné prehrávanie nie sú podporované v režime AUTO DJ.
- Ak v režime AUTO DJ zmeníte inú funkciu alebo vypnete hudbu pomocou tlačidla **■ STOP** (Zastaviť) na zariadení (alebo tlačidlom **■** na diaľkovom ovládači), funkcia AUTO DJ sa deaktivuje.
- Funkcia AUTO DJ nie je podporovaná pri hudobných súboroch, ktoré sú kratšie ako 60 sekúnd.
- Funkcia AUTO DJ nie je počas nahrávania dostupná.
- Ak počas aktivovanej funkcie AUTO DJ zmeníte disk, funkcia sa deaktivuje.

Používanie rádia

Uistite sa, že sú zapojené obe antény, FM. (Pozrite si stranu 12)

Počúvanie rádia

1. Stláčajte tlačidlo **F (FUNCTION)**, kým sa v zobrazovacom okne nezobrazí FM. Naladí sa posledná prijatá stanica.
2. Stlačte a podržte stlačené tlačidlo **TUNING -/+** po dobu asi dvoch sekúnd, kým sa ukazovateľ frekvencie nezačne meniť a potom tlačidlo uvoľnite. Keď zariadenie naladí stanicu, vyhľadávanie sa zastaví.
alebo
Opakovane stlačte tlačidlo **TUNING -/+**.
3. Hlasitosť nastavte otáčaním otočného kolieska **VOLUME** na prednom paneli alebo opakovane stláčajte tlačidlo **VOL +/-** na diaľkovom ovládaní.

Predvolenie staníc rádia

Môžete predvoliť 50 staníc pre pásmo FM.

Pred ladením stíšte zvuk.

1. Stláčajte tlačidlo **F (FUNCTION)**, kým sa v zobrazovacom okne nezobrazí FM.
2. Požadovanú frekvenciu zvolíte stlačením tlačidla **TUNING -/+**.
3. Stlačte tlačidlo **PROGRAM/MEMO**. V zobrazovacom okne začne blikať číslo predvoľby.
4. Stlačením tlačidla **FOLDER · PRESET ▲/▼** zvolíte požadované číslo predvoľby.
5. Stlačte tlačidlo **PROGRAM/MEMO**. Stanica je uložená.
6. Pre uloženie ďalších staníc opakujte kroky 2 až 5.
7. Ak chcete počúvať prednastavené stanice, stlačte **FOLDER · PRESET ▲/▼**.

Vymazanie všetkých uložených staníc

1. Stlačte a držte **PROGRAM/MEMO**, po dobu dve sekundy.
Na displeji DVD prehrávača sa rozsvieti ERASE ALL(VYMAZAŤ VŠETKO).
2. Stlačte **PROGRAM/MEMO**, a vymažete všetky uložené rádiostanice.

Zlepšenie slabého FM príjmu

Stlačte ►/II **ST./MO**, na diaľkovom ovládaní. Dôjde ku zmene tunera zo stereo na mono príjem, čo zvyčajne zlepší kvalitu príjmu

Zobrazenie informácie o stanici

FM tuner je vybavený systémom RDS (Radio Data System)(Systém údajov o stanici), ktorý zobrazuje informácie o aktuálnej rádiostanici. Stlačte opakovane **RDS** pre zobrazenie všetkých možností typov informácií :

| | |
|------------|--|
| PS | (Programme Service Name) (Názov stanice) Názov stanice sa zobrazí na displeji. |
| PTY | (Programme Type Recognition) (Rozpoznanie typu programu) Názov typu programu (napr. Jazz alebo Správy) sa zobrazí na displeji. |
| RT | (Radio Text) (Rádiotext) Textová správa obsahujúca špeciálne informácie z vysielania stanice. Text môže bežať naprieč displeja. |
| CT | (Time controlled by the channel) (Čas riadený stanicou) Zobrazuje dátum a čas, ktorý vysiela a riadi rádiostanica. |

Vyhľadávanie staníc podľa typu programu môžete vykonať stlačením tlačidla **RDS**. Na displeji sa zobrazí posledné použité **PTY**. Výber uprednostňovaného typu programu vykonáte jedným, alebo niekoľkonásobným stlačením tlačidla **PTY** Stlačte ◀◀/▶▶. Rádio prijímač začne automatické vyhľadávanie. Po nájdení stanice sa vyhľadávanie zastaví.

Nastavenie zvuku

Nastavenie režimu priestor. zvuku

Tento systém obsahuje viaceré predvolené polia priestorového zvuku. Požadovaný režim zvuku môžete vybrať pomocou tlačidla **SOUND EFFECT** na diaľkovom ovládaní alebo tlačidlom **EQ** na prístroji.

Zobrazené položky pre ekvalizér sa môžu odlišovať v závislosti od použitého zvukového zdroja a efektov.

| On Display | Popis |
|--------------------------------|--|
| NATURAL | Môžete počúvať príjemný a prirodzený zvuk. |
| Local Specialization equalizer | Regionálne optimalizovaný zvukový efekt. (FORRO/ FUNK/ SERTANEJO/ DANGDUT/ ARABIC/ PERSIAN/ INDIA/ REGUETON/ MERENGUE/ SALSA/ SAMBA/ CUMBIA/ AFRO) |
| AUTO EQ | Nastaví ekvalizér zvuku na režim, ktorý je najviac podobný žánru, ktorý je súčasťou MP3 ID3 súborov piesní. |
| POP CLASSIC JAZZ ROCK | Tento program prepožičia oduševnenú atmosféru zvuku, pričom získate pocit, že ste na skutočnom rockovom, popovom, jazzovom alebo klasickom koncerte. |
| MP3 -- OPT | Táto funkcia je optimalizovaná pre komprimovateľné súbory vo formáte MP3. Vylepšuje zvukové výšky. |
| BASS | Počas prehrávania zosilňuje výšky, basy a efekt priestorového zvuku. |
| LOUDNESS | Zlepšuje reprodukciu basov a výšok. |
| VIRTUAL | Môžete sa tešiť s ešte viac virtuálneho priestorového zvuku. |
| BYPASS | Zvuk bez efektov ekvalizéra. |

! Poznámka

- Na niektorých reproduktoroch zvuk nemusí byť počuť alebo môže byť zvuk tichý v závislosti od zvukového režimu.
- Po zmene vstupu budete možno potrebovať resetovať priestorový režim, niekedy aj po zmene skladby.
- Stlačením **BASS BLAST** na zariadení môžete priamo zvoliť zvuk **BYPASS** (Premostenie) a **BASS BLAST**.

Nastavenie hodín

1. Zapnite zariadenie.
2. Podržte 2 sekundy stlačené tlačidlo **CLOCK**.
3. Tlačidlom **◀◀/▶▶** vyberte spomedzi možností.
- AM 12:00 (pre zobrazenie vo formáte AM a PM)
alebo 0:00 (pre 24-hodinový formát)
4. Pre potvrdenie vašej voľby stlačte tlačidlo **SET** (NASTAVIŤ).
5. Hodiny zvolíte stlačením tlačidla **◀◀/▶▶**.
6. Stlačte tlačidlo **SET**.
7. Minúty zvolíte stlačením tlačidla **◀◀/▶▶**.
8. Stlačte tlačidlo **SET**.

Použitie prehrávača ako budíka

1. Zapnite zariadenie.
2. Stlačte **TIMER**. Všetky funkcie blikajú.
3. Stlačte **SET** po zobrazení funkcie, ktorú chcete vyvolať.
4. Zobrazí sa „ON TIME“. Toto je vami požadovaný čas, kedy sa má zariadenie zapnúť. Pomocou **◀◀/▶▶** nastavte hodiny a minúty a uložte stlačením **SET**.
5. Zobrazí sa „OFF TIME“. Toto je vami požadovaný čas, kedy sa má zariadenie vypnúť.
6. Pomocou **◀◀/▶▶** nastavte hodiny a minúty a uložte stlačením **SET**.
7. Zobrazí sa vám hlasitosť (VOL), ktorou chcete byť zobudení. Stlačte **◀◀/▶▶** na zmenu hlasitosti a uložte stlačením **SET**. Zobrazí sa ikona hodín “⌚” na znamenie nastavenia budíka.
8. Stlačte **TIMER** dvakrát. Môžete skontrolovať stav nastavenia.

! Poznámka

- Ak nastavíte čas hodín, môžete ho skontrolovať stlačením tlačidla **CLOCK** aj v prípade, že je prehrávač vypnutý.
- Ak nastavíte čas hodín a budík, môžete skontrolovať ikonu budíka “⌚” stlačením tlačidla **CLOCK** aj v prípade, že je prehrávač vypnutý.
- Ak nastavíte čas hodín a budík, môžete skontrolovať ikonu budíka “⌚” a informácie o nastavení stlačením tlačidla **TIMER** (ČASOVAČ) aj v prípade, že je prístroj vypnutý.

Nastavenie časovača spánku

Opakovaným stláčaním tlačidla **SLEEP** (Spánok) vyberiete čas oneskorenia od 10 po 180 minút. Po uplynutí času oneskorenia sa zariadenie vypne.

Ak chcete funkciu spánku zrušiť, opakovane stláčajte tlačidlo **SLEEP**, kým sa nezobrazí možnosť „SLEEP 10“ a potom počas zobrazenia tejto možnosti opätovne stlačte tlačidlo **SLEEP**.



Poznámka

- Môžete skontrolovať čas zostávajúci do vypnutia prístroja.
- Stlačte **SLEEP**. Na displeji sa objaví zostávajúci čas.

STMIEVAČ

Stlačte raz **SLEEP**. LED na prednom paneli sa vypne a okno displeja stmavne o polovicu. Pre zrušenie opakovane stláčajte **SLEEP** až do vypnutia funkcie stmievania.

Pokročilé používanie

Počúvanie hudby z externého zariadenia

Prístroj možno použiť na prehrávanie hudby z viacerých typov externých zariadení. (Pozrite si stranu 11)

1. Pripojte externé zariadenie ku konektoru AUX IN na zariadení.
2. Zapnite zariadenie stlačením tlačidla **⏻/⏻ (Power)** (hlavný vypínač).
3. Stlačením **FUNC.** na zariadení alebo **F (FUNCTION)** na diaľkovom ovládači zvolte funkciu AUX.
4. Zapnite externé zariadenie a spustite na ňom režim prehrávania.

3

Prevádzka

Nahrávanie na USB

1. Pripojte USB zariadenie na prístroj.
2. Stlačením **FUNC.** na zariadení alebo **F (FUNCTION)** na diaľkovom ovládači zvolte funkciu.

Nahrávanie jednej skladby - Na USB môžete nahrávať po prehraní požadovaného súboru.

Nahrávanie všetkých skladieb - Na USB môžete nahrávať po zastavení.

Nahrávanie zoznamu programov - Ak prejdete na naprogramovaný zoznam, môžete ho nahráť na USB.

3. Začnite nahrávať stlačením tlačidla **R** na prístroji alebo tlačidla **● REC** na diaľkovom ovládaní.
4. Pre zastavenie nahrávania stlačte tlačidlo **■ STOP**.

Pozastavenie nahrávania

Током снимања, притисните тастер **R** на јединици или **● REC** на даљинском управљачу да бисте паузирали снимање. Пре опätовне спустение nahrávania znova stlačte. (Len pre Rádio/ AUX)

Výber bitovej rýchlosti a rýchlosti nahrávania

1. Stlačte na prístroji alebo na **R** diaľkovom ovládaní tlačidlo **● REC** a podržte ho stlačené viac ako 3 sekundy.
2. Tlačidlom **⏮/⏭** na prístroji alebo na diaľkovom ovládaní vyberte bitovú rýchlosť.
3. Stlačením tlačidla **R** na prístroji alebo tlačidla **● REC** na diaľkovom ovládaní vyberte rýchlosť nahrávania.
4. Tlačidlom **⏮/⏭** na prístroji alebo na diaľkovom ovládaní vyberte požadovanú rýchlosť nahrávania.

X1 SPEED

- Počas nahrávania môžete hudbu aj počúvať.

X2 SPEED

- Môžete hudobný súbor len nahrávať.

5. Stlačením tlačidla **R** alebo **● REC** na prístroji alebo na diaľkovom ovládaní dokončíte nastavenie.

! Poznámka

- Počas nahrávania môžete sledovať priebeh USB nahrávania v percentách na obrazovke (iba MP3/ WMA CD).
- Počas nahrávania MP3/ WMA nie je žiadny zvukový výstup.
- Ak počas prehrávania zastavíte nahrávanie, súbor, ktorý sa v tomto čase nahrával, bude uložený (len AUDIO CD).
- Nevyberajte USB zariadenie počas nahrávania na USB. Bude to mať za následok nekompletný súbor, ktorý sa nemusí dať z počítača vymazať.
- Ak nahrávanie na USB zariadenie nefunguje, v okne displeja sa zobrazí nápis „NO USB“, „ERROR“, „FULL“, „NO REC“.
- Pre USB nahrávanie nie je možné použiť multikartovú čítačku alebo externý HDD.
- Súbor sa nahrá pri 512 Mbyte, ak nahrávate na dlhú stopu.
- Ak počas prehrávania zastavíte nahrávanie, súbor sa neuloží.
- Nie je možné nahráť viac ako 999 súborov.
- Budú uložené nasledovne.

| AUDIO CD | MP3/ WMA | iné zdroje* |
|---|---|--|
| <ul style="list-style-type: none"> ■ CD_REC ├ TRK_001 ├ TRK_002 ├ ⋮ | <ul style="list-style-type: none"> ■ FILE_REC ├ ABC(File name) ├ DEF(File name) ├ ⋮ | <ul style="list-style-type: none"> ■ EXT_REC ├ AUDIO_001 ├ AUDIO_002 ├ ⋮ |

* : TUNER, AUX (Pomocné) a podobne.

Vytváranie neautorizovaných kópií materiálu, ktorý je chránený proti kopírovaniu, vrátane počítačových programov, súborov, vysielania a zvukových nahrávok sa považuje za porušenie autorských práv a posudzuje sa ako trestný čin. Toto zariadenie nesmie byť použité pre tieto účely.

Buďte zodpovedný
Rešpektujte autorské práva

Odstraňovanie porúch

Všeobecne

| PROBLÉM | PRÍČINA & JEHO ODSTRÁNENIE |
|---|--|
| Prístroj nefunguje. | <ul style="list-style-type: none"> Napájací kábel nie je zapojený. Zapojte napájací kábel. Skontrolujte, či nedošlo k výpadku elektrickej energie. Skontrolujte, či fungujú iné elektronické zariadenia. |
| Žiadny zvuk. | <ul style="list-style-type: none"> Skontrolujte, či ste vybrali správnu funkciu. Stlačte tlačidlo FUNCTION (FUNKCIA) a skontrolujte vybraný režim. V opačnom prípade správne pripojte káble reproduktora. Káble reproduktora sú pripojené správne. |
| Prístroj nezačne prehrávať. | <ul style="list-style-type: none"> Je vložený neprehrávateľný disk. Vložte prehrávateľný disk. Nie je vložený žiadny disk. Vložte disk. Disk je znečistený. Vyčistite disk. (viď strana 23) Disk je vložený opačne. Disk vložte označenou alebo potlačenou stranou smerom hore. |
| Nemožno správne naladiť rozhlasové stanice. | <ul style="list-style-type: none"> Anténa je nesprávne pripojená alebo zle umiestnená. Pripojte poriadne anténu. Intenzita rozhlasového signálu je príliš slabá. Naladte stanicu ručne. Neboli predvolené žiadne stanice alebo boli vymazané (pri ladení vyhľadávaním predvolených kanálov). Nastavte nejaké rozhlasové stanice, podrobnosti viď str. 14. |
| Dialkové ovládanie nefunguje správne. | <ul style="list-style-type: none"> Dialkové ovládanie je príliš ďaleko od prístroja. Dialkové ovládanie používajte do vzdialenosti 7 metrov. Medzi diaľkovým ovládačom a DVD prijímačom je umiestnená nejaká prekážka. Odstráňte prekážku. Batéria v diaľkovom ovládaní je vybitá. Nahradte batérie za nové. |

Obchodné známky a licencie



Špecifikácie

| Všeobecne | | | |
|----------------------------|---|---------|-----------------|
| Model | RAT376B | RAD226B | RAD136/ RAD136B |
| Požiadavky na napájanie | 200 - 240 V ~ 50 / 60 Hz | | |
| Spotreba energie | 60 W | 60 W | 30 W |
| Rozmery (W x H x D) | 202 x 307 x 297,5 mm bez nožičiek | | |
| Čistá hmotnosť (približne) | 3,4 kg | 3,2 kg | 3.1 kg |
| Prevádzková teplota | 5 °C - 35 °C (41 °F to 95 °F) | | |
| Pracovná vlhkosť | 5 % - 90 % | | |
| Napájanie zbernice (USB) | DC 5 V  500 mA | | |

| Vstupy/Výstupy | |
|-----------------|--|
| ANALOG AUDIO IN | 2,0 Vrms (1 kHz, 0 dB), 600 Ω, RCA jack (L, R) x 1 |

| Tuner | |
|-------------------|---|
| FM Rozsah ladenia | 87,5 - 108,0 MHz alebo 87,50 - 108,00 MHz |

| Zosilňovač | | | |
|----------------|---|---|---|
| Model | RAT376B | RAD226B | RAD136/ RAD136B |
| Stereo režim | 110 W + 110 W (4 Ω pri 1 KHz, THD 10 %) | 110 W + 110 W (4 Ω pri 1 KHz, THD 10 %) | 65 W + 65 W (4 Ω pri 1 KHz, THD 10 %) |
| Surround režim | Predný | 110 W + 110 W (4 Ω pri 1 KHz, THD 10 %) | |
| | Subwoofer | 150 W (3 Ω pri 60 Hz, THD 10 %) | |

| CD | |
|-------------------------|----------------|
| Frekvenčná citlivosť | 40 - 20 000 Hz |
| Pomer signálu a rušenia | 75 dB |
| Dynamický rozsah | 80 dB |

| Predný reproduktor | | | |
|----------------------------|--------------------|--------------------|--------------------|
| Model | RAT376B | RAD226B | RAD136/ RAD136B |
| Typ | 2 cestné 2 repr. | | |
| Impedancia | 4 Ω | | |
| Menovitý vstupný výkon | 110 W | 110 W | 65 W |
| Max. vstupný výkon | 220 W | 220 W | 130 W |
| Net Dimensions (W x H x D) | 232 x 360 x 265 mm | 232 x 360 x 265 mm | 214 x 308 x 245 mm |
| Čistá váha | 3,15 kg | 3,15 kg | 2,51 kg |

| Pasívny Subwoofer | |
|----------------------------|--------------------|
| Model | RAT376B |
| Typ | 1 cestné 1 repr. |
| Impedancia | 3 Ω |
| Menovitý vstupný výkon | 150 W |
| Max. vstupný výkon | 300 W |
| Net Dimensions (W x H x D) | 250 x 345 x 330 mm |
| Čistá váha | 5,35 kg |

- Dizajn a špecifikácia podliehajú zmene bez predchádzajúceho upozornenia.

Údržba

Poznámky k diskom

Manipulácia s diskmi

Na disk nikdy nelepte papier alebo lepiacu pásku.

Skladovanie diskov

Po ukončení prehrávania uložte disk do obalu. Disk nevystavujte priamemu slnečnému žiareniu alebo zdrojom tepla a nikdy ho nenechávajte v zaparkovanom aute, ktoré je vystavené priamemu slnečnému žiareniu.

Čistenie diskov

Nepoužívajte silné rozpúšťadlá, ako napríklad alkohol, benzín, riedidlá, komerčne dostupné čistiace prostriedky, ani antistatický sprej určený na staršie vinylové platne.

Manipulácia so zariadením

Pri preprave prístroja

Uchovajte originálnu prepravnú kartónovú škatuľu a obalový materiál. Ak potrebujete prístroj prepraviť, kvôli maximálnej bezpečnosti ho zabaľte tak, ako bol pôvodne zabalený vo výrobe.

Vonkajšie povrchy udržiavajte čisté

V blízkosti prístroja nepoužívajte prchavé tekutiny, napríklad insekticídne spreje.

Pri utieraní príliš netlačte, môžete poškodiť povrch.

Nenechávajte gumené alebo plastové produkty, aby sa dlhodobo dotýkali prístroja.

Čistenie prístroja

Na čistenie prehrávača používajte mäkkú suchú handričku. Ak je povrch extrémne znečistený, použite mäkkú handričku mierne namočenú v jemnom čistiacom roztoku. Nepoužívajte silné rozpúšťadlá, ako napríklad alkohol, benzín alebo riedidlá, pretože môžu poškodiť povrch prístroja.

Údržba prístroja

Tento prístroj je precízne zariadenie využívajúce vyspelé technológie. Ak sú optické snímacie šošovky alebo diely diskovej mechaniky znečistené alebo opotrebované, môže nastať zhoršenie kvality obrazu. Ďalšie informácie získate v najbližšom autorizovanom servisnom stredisku.

