

Model	LuV250C		
Language	English/Spanish/French		
Page	64	Color(cover/body)	1/1
Material	110g	Size(W*H)	190*260
Date	2011.01.28	Designer	Dufeng
Part No.	MFL66993601	Description	MANUAL, OWNERS

### Chage Record

No.	Change content	ECO No.	Date	Designer	Confirm
①					
②					
③					
④					
⑤					
⑥					
⑦					
⑧					
⑨					



ENGLISH

ESPAÑOL

FRANÇAIS

# OWNER'S MANUAL VACUUM CLEANER

Please read this manual carefully before operating your set and retain it for future reference.

LuV250C

# CONTENTS

## **LG VACUUM CLEANER WARRANTY**

---

- 3 LG VACUUM CLEANER WARRANTY

## **IMPORTANT SAFETY INFORMATIONS**

---

- 4 IMPORTANT SAFETY INFORMATION

## **PARTS AND FEATURES**

---

- 6 PARTS AND FEATURES

## **ASSEMBLY**

---

- 7 Unpacking the Vacuum Cleaner
- 7 Assembly Parts
- 7 Attaching the Wand
- 8 Attaching the Hose
- 8 Accessory Storage
- 8 Cord Storage

## **OPERATION**

---

- 9 Wand Release Operation
- 9 Body Release Operation
- 9 Adjusting for Carpet Pile Height
- 10 Accessories
- 10 Accessory Use Chart
- 11 Using the Wand
- 11 Installing Attachments
- 11 Tips and Tricks
- 12 Using the Pet Hair Turbine Tool
- 12 Stairways and Landings
- 12 Agitator Motor Overload Protection
- 12 Thermal Overload Protection

## **CARE & CLEANING**

---

- 13 Storing the Vacuum Cleaner
- 13 Dust Tank Components
- 14 Emptying the Dust Tank
- 14 Cleaning the Dust Tank
- 15 Cleaning the Foam Pre Filter
- 15 Cleaning the HEPA Filter
- 16 Pet Hair Turbine Tool
- 16 Agitator Maintenance
- 16 Replacing the Agitator Belt
- 17 Removing Clogs
- 18 Cleaning the Exterior of the Vacuum Cleaner

## **TROUBLESHOOTING**

---

- 19 Troubleshooting

# LG VACUUM CLEANER WARRANTY

LG Electronics Inc. will repair or replace your product, at LG's option, if it proves to be defective in material or workmanship under Personal household use, during the warranty period set forth below, effective from the date of original consumer purchase of the product. This limited warranty is good only to the original purchaser of the product and effective only when used in U.S.A and Canada.

WARRANTY PERIOD:	HOW SERVICE IS HANDLED:
<b>Five Year</b> From the date of the original purchase	<b>Any part</b> of the vacuum cleaner which fails due to a defect in materials or workmanship. During this <b>full five-year warranty</b> , LG will also provide, <b>free of charge</b> , all labor and shop service to replace the defective part.

**THIS WARRANTY IS IN LIEU OF ANY OTHER WARRANTIES, EXPRESS OR IMPLIED, INCLUDING WITHOUT LIMITATION, ANY WARRANTY OF MERCHANTABILITY OR FITNESS FOR A PARTICULAR PURPOSE. TO THE EXTENT ANY IMPLIED WARRANTY IS REQUIRED BY LAW, IT IS LIMITED IN DURATION TO THE EXPRESS WARRANTY PERIOD ABOVE. LG WILL NOT BE LIABLE FOR ANY CONSEQUENTIAL, INDIRECT, OR INCIDENTAL DAMAGES OF ANY KIND, INCLUDING LOST REVENUES OR PROFITS, IN CONNECTION WITH THE PRODUCT. SOME STATES DO NOT ALLOW LIMITATION ON HOW LONG AN IMPLIED WARRANTY LASTS OR THE EXCLUSION OF INCIDENTAL OR CONSEQUENTIAL DAMAGES, SO THE ABOVE LIMITATIONS OR EXCLUSIONS MAY NOT APPLY TO YOU.**

*This warranty covers only defects in material and workmanship.*

*LGE will NOT pay for:*

1. Expendable items that can wear out, including but not limited to filters, belts.
2. A service technician to instruct the user in correct product assembly, operation or maintenance.
3. A service technician to clean or maintain this product.
4. Damage to or failure of this product if it is not assembled, operated or maintained according to all instructions supplied with this product.
5. Damage to or failure of this product resulting from accident, abuse, misuse or use for other than its intended purpose.
6. Damage to or failure of this product caused by the use of detergents, cleaners, chemicals or utensils other than those recommended in all instructions supplied with this product.
7. Damage to or failure of parts or systems resulting from unauthorized modifications made to this product.

This warranty is extended to the original purchaser for products purchased for home use within the USA. In Alaska, the warranty excludes the cost of shipping or service calls to your home. Some states do not allow the exclusion or limitation of incidental or consequential damages, so this exclusion or limitation may not apply to you. This warranty gives you specific legal rights, and you may also have other rights which vary from states to states. To know what your legal rights are, consult your local or state consumer affairs or your state's Attorney General.

## CUSTOMER ASSISTANCE INFORMATION:

<b>To Prove Warranty Coverage</b>	<b>Retain your Sales Receipt to prove date of purchase.</b> A copy of your Sales Receipt must be submitted at the time warranty service is provided.
<b>To Obtain Nearest Authorized Service Center or Sales Dealer, or to Obtain Product, Customer, or Service Assistance</b>	<b>Call 1-800-243-0000</b> (Phone answered 24 hours - 365 days a year) and choose the appropriate prompt from the menu; or visit our website at: <a href="http://www.lg.com">http:// www.lg.com</a> . (In Canada- Call 1-888-542-2623, website <a href="http://www.lg.com">http:// www.lg.com</a> )

# IMPORTANT SAFETY INFORMATIONS

## IMPORTANT SAFETY INSTRUCTIONS

### READ ALL INSTRUCTIONS BEFORE USE

Read and follow all instructions before using your Vacuum cleaner to prevent the risk of fire, electric shock, personal injury, or damage when using the Vacuum cleaner. This guide does not cover all possible conditions that may occur. Always contact your service agent or manufacturer about problems that you do not understand.



**This is the safety alert symbol. This symbol alerts you to potential hazards that can result in property damage and / or serious bodily harm or death. All safety messages will follow the safety alert symbol and either the word WARNING or CAUTION.**



### WARNING

Indicates a hazardous situation which, if not avoided, could result in death or serious injury.



### CAUTION

Indicates a hazardous situation which, if not avoided, could result in minor or moderate injury.



### WARNING

- **Disconnect electrical supply before servicing or cleaning the vacuum cleaner or when the vacuum cleaner is not in use.** Failure to do so could result in electrical shock or personal injury.
- **Do not use the vacuum cleaner to pick up anything that is burning or smoking such as cigarettes, or hot ashes.** Doing so could result in death, fire or electrical shock.
- **Do not vacuum flammable or explosive substances such as gasoline, benzene, thinners, propane (liquids or gases).** The fumes from these substances can create a fire hazard or explosion. Doing so could result in death or personal injury.
- **Do not handle the plug or vacuum cleaner with wet hands.** Doing so could result in death or electrical shock.
- **Do not unplug the vacuum cleaner by pulling on the cord.** Doing so could result in product damage or electrical shock. To unplug, grasp the plug, not the cord.
- **Keep hair, loose clothing, fingers, and all parts of the body away from openings and moving parts.** Failure to do so could result in electrical shock or personal injury.
- **Do not pull or carry the vacuum cleaner by its cord, use the cord as a handle, close a door on the cord or pull the cord around sharp edges or corners. Do not run the vacuum cleaner over the cord. Keep the cord away from heated surfaces.** Failure to do so could result in electrical shock, personal injury, fire, or product damage.
- **The vacuum cleaner is not a toy and should not be operated by children. Pay close attention when operating the vacuum cleaner near children.** Personal injury or product damage could result.
- **Do not use the vacuum cleaner if the power cord or plug is damaged or faulty.** Personal injury or product damage could result. In these cases, contact LG Electronics Service Agent to avoid hazard.
- **Do not use vacuum cleaner if it has been under water.** Personal injury or product damage could result. In these cases, contact LG Electronics Service Agent to avoid hazard.
- **Do not continue to vacuum if any parts appear missing or damaged.** Personal injury or product damage could result. In these cases, contact LG Electronics Service Agent to avoid hazard.
- **Do not use an extension cord with this vacuum cleaner.** Fire hazard or product damage could result.
- **Use proper voltage.** Using improper voltage may result in damage to the motor and possible injury to the user. Proper voltage is listed on the bottom of vacuum cleaner.
- **Turn off all controls before unplugging.** Failure to do so could result in electrical shock or personal injury.
- **Do not change the plug in any way.** Failure to do so could result in electrical shock, personal injury, product damage or death. If plug does not fit, contact a qualified electrician to install the proper outlet.
- **Repairs to electrical appliances may only be performed by qualified service engineers.** Improper repairs may lead to serious hazards for the user.
- **Do not put fingers near the gear.** Failure to do so could result in personal injury.
- **Do not use out doors or on wet surfaces.** Failure to do so could result in electrical shock or personal injury.
- **Do not put anything between the vacuum cleaner body and agitator head space.** Personal injury or product damage could result.
- **This product contains chemicals known to the State of California to cause cancer and reproductive toxicity. Wash hands after handling.**
- **Use extra care when cleaning on stairs.**

**SAVE THESE INSTRUCTIONS**

# IMPORTANT SAFETY INFORMATIONS

## CAUTION

- **Do not insert objects into vacuum openings.**  
Failure to follow this instruction could result in product damage.
- **Do not use the vacuum if any of the openings are blocked. Keep vacuum openings free of dust, lint, hair and anything that may reduce air flow.**  
Failure to follow this instruction could result in product damage.
- **Do not use the vacuum cleaner without the tank and / or filters properly installed.**  
Failure to follow this instruction could result in product damage.
- **Always clean the dust tank and filters after vacuuming carpet cleaners or fresheners, powders and fine dust.**  
These products can clog the filters, reduce airflow and/or cause damage to the vacuum.  
Failure to clean the dust tank and filters could cause permanent damage to the cleaner.
- **Do not use the vacuum cleaner to pick up sharp or hard objects such as small toys, pins, paper clips, etc.**  
They may damage the cleaner or dust tank.
- **Store the vacuum cleaner indoors.**  
Put the vacuum cleaner away after use to prevent tripping over it.
- **The vacuum cleaner should not be operated by young children.**  
Failure to follow this instruction could result in personal injury or product damage.
- **Only use parts produced or recommended by Qualified Service Technicians.**  
Failure to do so could result in product damage.
- **Follow all instructions in the owner's manual. Only use LG recommended or approved attachments and accessories.**  
Failure to do so could result in personal injury or product damage.
- **Never place the vacuum cleaner at the top of stairs.**  
Failure to do so could result in personal injury or product damage.
- **Make sure the filters (exhaust filter and motor safety filter) are completely dry before replacing in the machine.**  
Failure to do so could result in product damage.
- **Do not dry the filters in an oven or microwave.**  
Failure to do so could result in fire hazard.
- **Do not dry the filters in a clothes dryer.**  
Failure to do so could result in fire hazard.
- **Do not dry the filters near an open flame.**  
Failure to do so could result in fire hazard.
- **Always turn the vacuum cleaner off before connecting or disconnecting the hose.**  
Personal injury or product damage could result.
- **The vacuum cleaner is only intended for household use.**
- **You are responsible for proper assembly and use of your vacuum cleaner.**

### **Thermal protector :**

This vacuum cleaner has a special thermostat that protects the vacuum cleaner in case of motor overheating. If the vacuum cleaner suddenly shuts off, turn off the switch and unplug the vacuum cleaner. Check the vacuum cleaner for possible source of overheating such as a full dust tank, a blocked hose or clogged filter. If these conditions are found, fix them and wait at least 30 minutes before attempting to use the vacuum cleaner. After 30 minutes, plug the vacuum cleaner back in and turn on the switch. If the vacuum cleaner still does not run, contact a qualified electrician.

# PARTS AND FEATURES

It is important to know your vacuum cleaner's parts and features to assure its proper and safe use. Review these before using your vacuum cleaner.

## Common Replacement Parts

HEPA Filter		ADQ73233201
Foam Pre Filter	Filter Frame	MDQ62637901
MDQ62637901	Foam Filter	MDJ63006101
Agitator Belt		MAS37628302

To order these parts call  
 1-800-243-0000 (U.S.A)  
 1-888-542-2623 (Canada)

## Accessory Tools



Dusting brush & Crevice tool



Pet hair turbine tool

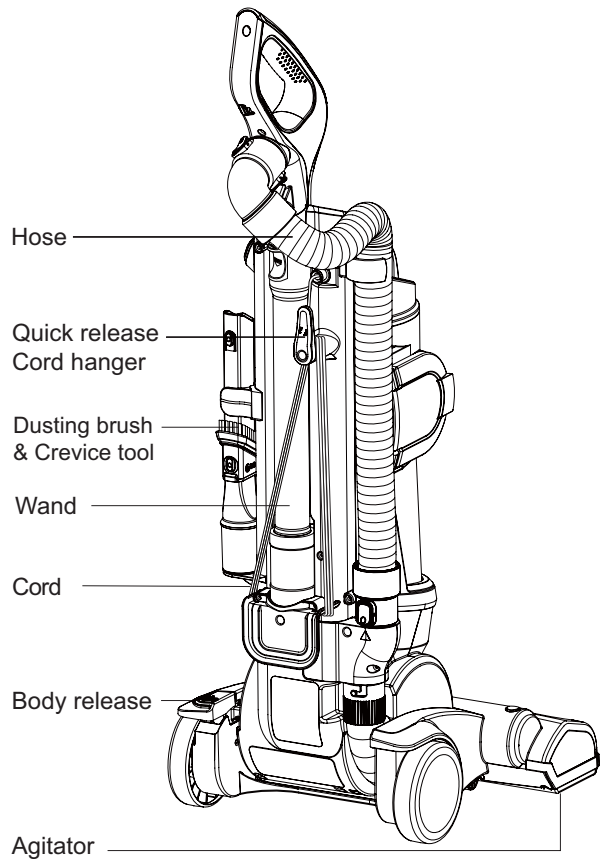
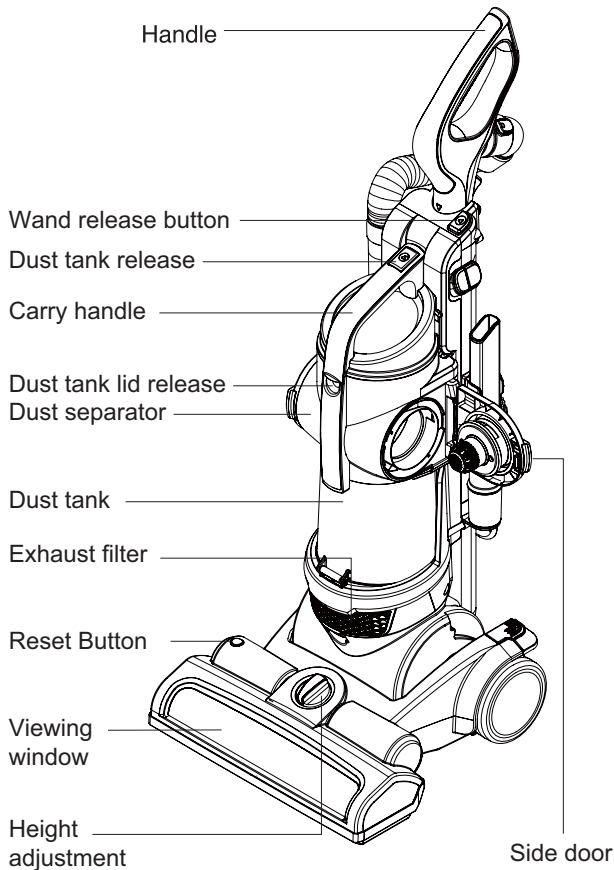

To reduce the risk of shipping damage, your vacuum cleaner is shipped partially unassembled.

## Unpacking the Vacuum Cleaner

Carefully unpack the vacuum cleaner and make sure that you have all parts before discarding of any packaging.

Remove any tape, cardboard inserts and protective film before assembly.

Items that are packed in the box:

1. Vacuum Cleaner Body
2. Dusting Brush & Crevice Tool
3. Handle
4. Adjustable Wand
5. Hose
6. Pet Hair Turbine Tool
7. Additional Foam Filter

## Assembly Parts

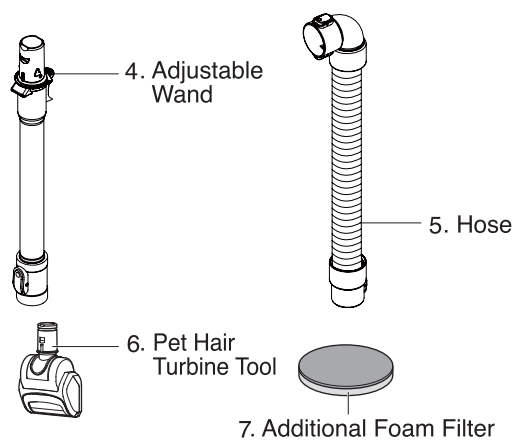
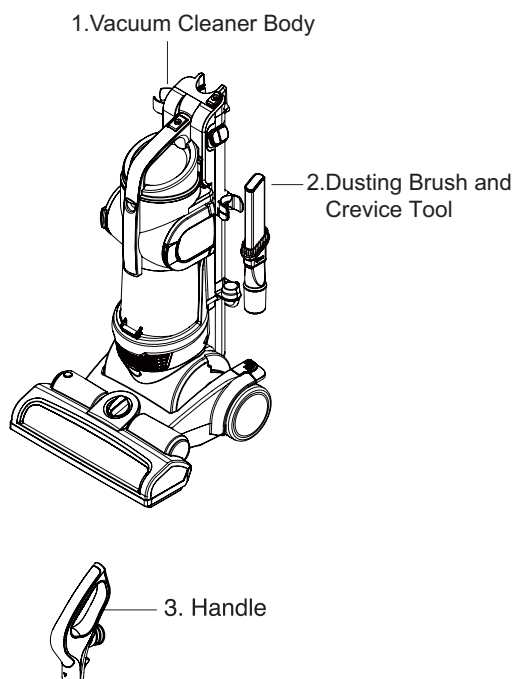

## Attaching the Wand

1. Insert the wand into the handle.

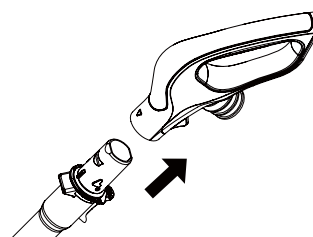

2. Insert the wand into the main body of the vacuum cleaner.

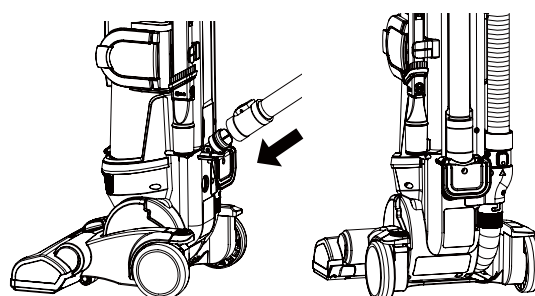



# ASSEMBLY

## Attaching the Hose

1. Attach the top side of the hose to the handle. The top side of the hose can be recognized by the two release clips.

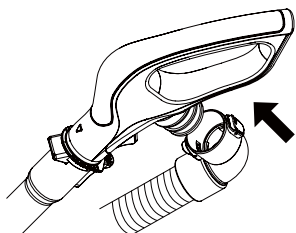

2. Insert the bottom side of the hose to the main body. The bottom side of the hose can be recognized by the single release clip.

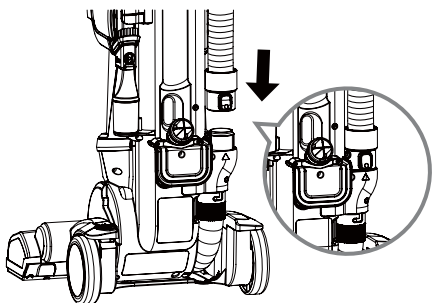

3. Align the hose with the holder on the side of the vacuum.

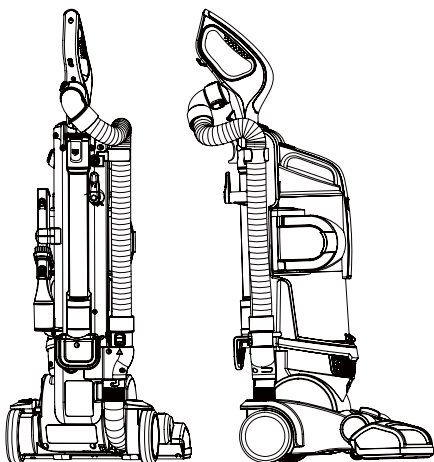

## **⚠ WARNING**

**Personal Injury and Product Damage Hazard!**  
**DO NOT use outlets above counters.**  
**Not following this warning could result in damage to surrounding items.**

## Accessory Storage

Your vacuum cleaner features convenient on-board storage for the Dusting brush & Crevice tool.

- Insert the Dusting brush & Crevice tool onto the main body.

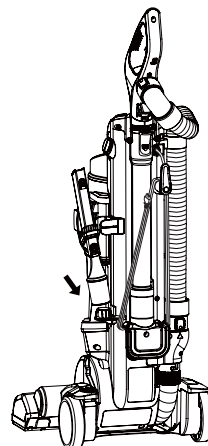

## Cord Storage

**To store the cord:**

1. Make sure the cord hanger is in the UP position.
2. Wrap the cord around the cord hanger and hook into place. Clip the plug onto the cord.

**NOTE:** To reduce the risk of electric shock, this vacuum cleaner has a polarized plug; one blade is wider than the other. This plug will fit in a polarized outlet only one way.

**To release the cord:**

1. Rotate the upper cord holder to the DOWN position.
2. Unclip the plug and extend the cord.

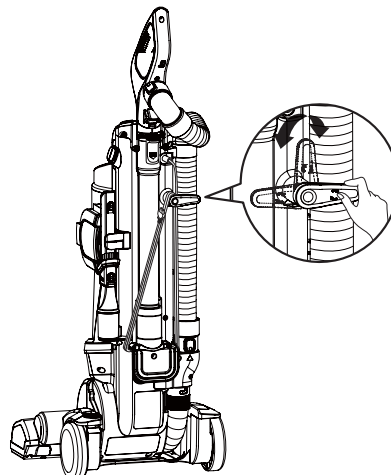

# OPERATION

## **⚠ WARNING**

### **Personal Injury Hazard**

Do not set the vacuum cleaner on the stairs; always keep it on the floor.

## **Wand Release Operation**

Press the release button on the wand and pull out the wand handle.

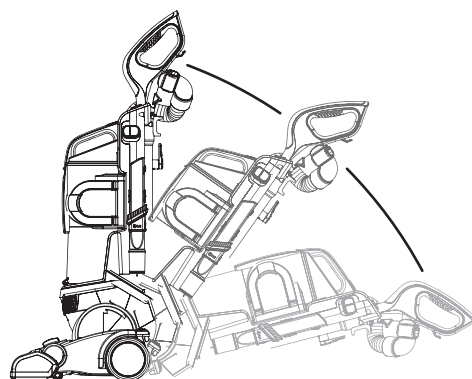
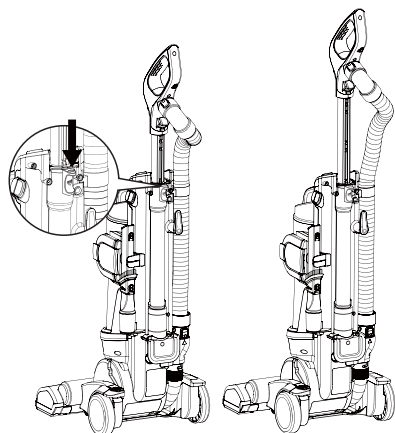

## **Control Operation**

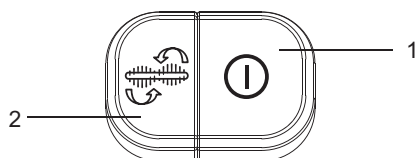

### **1. Power On/Off:**

To turn the vacuum on and off.

### **2. Carpet/Floor:**

Press this button to turn the agitator on or off.

**Note:** The agitator will not spin when the vacuum is in the upright position.

## **Body Release Operation**

To begin vacuuming, press the pedal on the left side of the vacuum and pull the handle down.

**NOTE:** When the vacuum is in the upright position the agitator will not run.

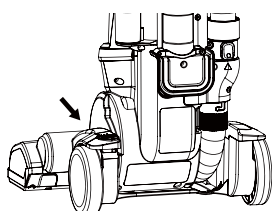

## **⚠ WARNING**

- Do not place anything in the space between the body and agitator head. Personal injury or product damage could result.

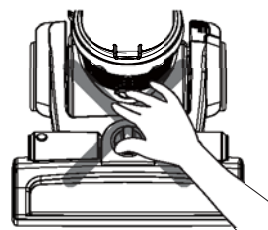

## **Adjusting the Vacuum Cleaner for Carpet Pile Height**

### **Adjusting the height of the vacuum head.**

When it is necessary to raise and lower the front of the vacuum for various carpet pile heights, turn the Control Knob. Each turn will raise the agitator one notch.

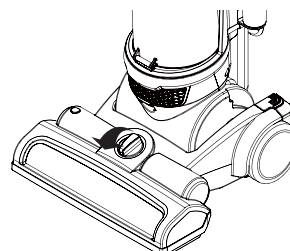

### Suggested pile height settings:

You may need to raise the head of the vacuum cleaner to make vacuuming area rugs and longer pile rugs easier.

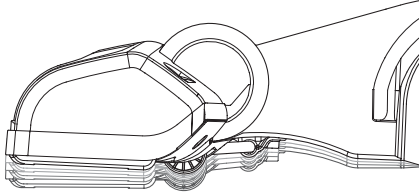

For maximum cleaning performance, the following carpet height settings are recommended:

- LOW- for standard carpet
- Higher settings– for very deep pile carpet where easier pushing effort is desired, while maintaining good cleaning performance.

**NOTE:** If the vacuum is difficult to push, turn the control knob to the next highest setting.

**Attention:** Special care is required when vacuuming certain types of carpet or flooring. Always check the carpet or floor covering manufacturer’s recommended cleaning instructions before vacuuming.

### Accessories

#### Pet Hair Turbine Tool

This air-turbine powered brush is great for stairs and interiors, as well as removing pet hair, lint, etc. from fabrics and carpets.

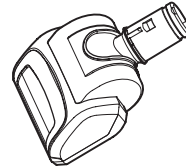

**Do NOT use on pets.**

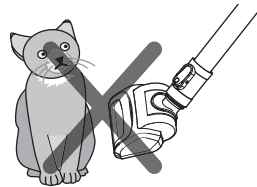

#### Dusting brush

Use the dusting brush to clean furniture, walls, etc.





#### Crevice Tool

The crevice tool can be used for tight corners, between cushions and other hard to reach places.



### Accessory Use Chart

Accessory	CLEANING AREA						
	Between Cushions	Upholstered Surfaces*	Furniture and Hard Surfaces*	Drapes* (lower power level)	Stairs/ Cushions	Carpeted Floors/ Rugs	Walls
Pet Hair Turbine Tool 	●	●			●		
Dusting Brush 	●	●	●	●		●	●
Crevice Tool 	●						

\* Always make sure attachments are clean before using on fabrics.

## Using the Wand

### ⚠ CAUTION

Never pull the vacuum cleaner by the hose.

#### Release the wand and handle:

1. Make sure that the vacuum cleaner is locked in the upright position on a flat, stable surface.
2. Press the wand release button on the body and tilt the wand handle.
3. Lift the wand out and up.

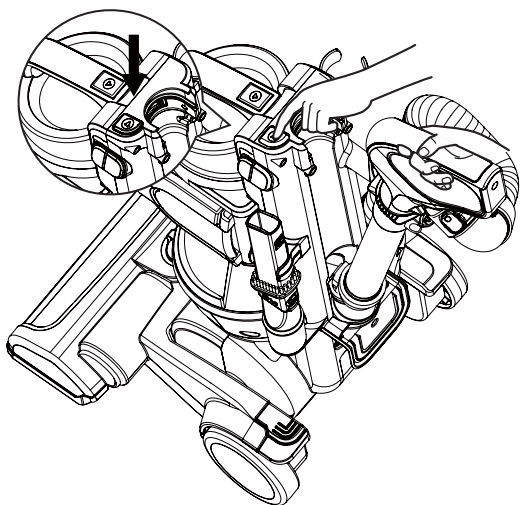

4. Press the wand release button on the wand and pull the handle up.

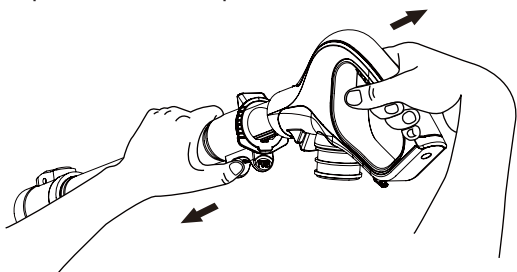

5. To use the handle only, press the release button on the bottom of the handle and pull the wand straight out of the handle.

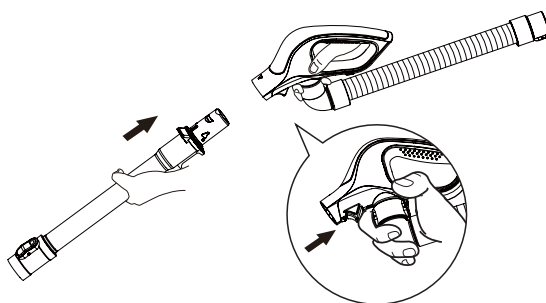

## Installing Attachments

#### Using the Crevice Tool:

Slide the crevice tool over the end of the wand or fit it into the handle.

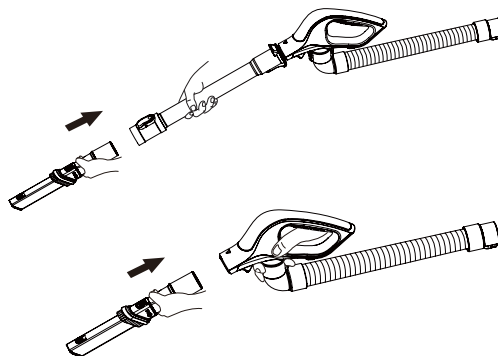

#### Using the Dusting Brush:

Press the brush release button on the crevice tool and slide the brush forward.

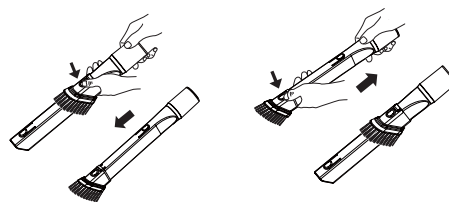

Dusting brush

Crevice tool

## Tips and Tricks

#### Carpet Edges and Corners:

For tight corners, carpet edges and along base boards, use the dusting brush.

For especially hard to reach areas, use the crevice tool.

# OPERATION

## Using the Pet Hair Turbine Tool

The pet hair turbine tool attaches to the wand like the other attachments. It features a turbine-powered agitator to provide extra cleaning power on carpets and fabrics. It is great for cleaning stairs, cushions and vehicle upholstery.

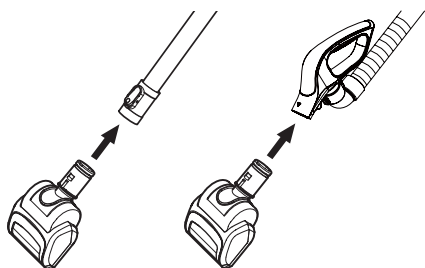

When using the pet hair turbine tool, check the brush area frequently for buildup of hair, fibers, lint and other debris.

Excessive buildup can reduce performance and could damage the pet hair turbine tool. See the Care and Cleaning section for cleaning instructions.

## Stairways and Landings

Use the dusting brush or pet hair turbine tool on stairs and landings. Make sure that the vacuum cleaner is placed so that it cannot tip or fall.

## Agitator Motor Overload Protection

The agitator has a built-in protection against motor damage should the agitator jam. If the agitator slows down or stops, the agitator overload protector shuts off the agitator motor. The suction motor will remain on at this time.

**To correct problem:** Turn off and unplug the vacuum cleaner, remove the obstruction and press the reset button.

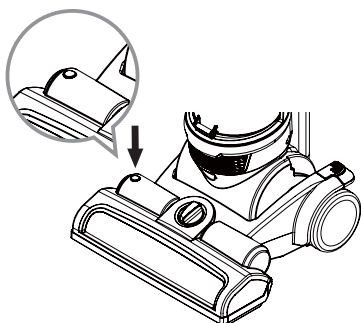

## Thermal Overload Protection

This vacuum cleaner has a thermal overload protector which automatically activates to protect the vacuum cleaner from overheating. If a clog disturbs the normal flow of air to the motor, the thermal protector turns the motor off automatically to allow the motor to cool in order to prevent possible damage to the vacuum cleaner.

**To correct the problem:** Turn the vacuum cleaner off and unplug the power cord. Check for and remove clogs, if necessary. Also check and clean any dirty filters.

Wait approximately 30 minutes and plug the vacuum cleaner in and turn back on to see if the motor protector has reset. The thermal protector system will not reset until the vacuum cleaner has completely cooled down.

Always follow all safety precautions when cleaning and servicing the vacuum cleaner.

## Storing the Vacuum Cleaner

When not in use, wrap the cord around the cord hanger as shown. Store the dusting brush/crevice tool in its proper place on the left of the vacuum cleaner.

### **⚠ WARNING**

**Electrical shock and personal injury hazard. Take care when wrapping the cord. Wrapping the cord too tightly puts stress on the cord and can cause cord damage. Do not criss-cross when wrapping the cord. A damaged cord causes an electrical shock hazard and could cause personal injury or damage.**

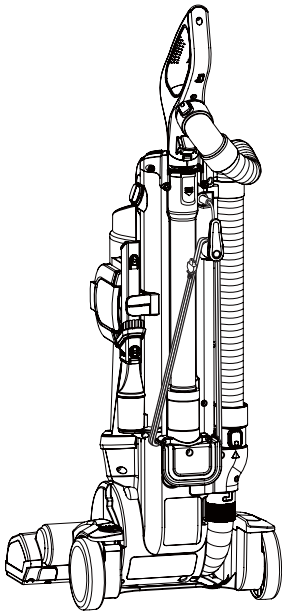

## Dust Tank Components

The dust tank consists of several key components. Always make sure that all parts are properly reinstalled after emptying the dust tank.

**NEVER operate the vacuum cleaner without all filters in place.**

**NEVER operate the vacuum cleaner with wet filters or components.**

### Key components:

#### 1-2. Filter frame and foam pre filter:

Captures medium to fine particles.  
It consists of Filter frame & Foam filter.  
These are washable.

**3. Dust tank lid:** Open to access the foam pre filter.

**4. Dust separator:** Separates dust from air coming in.

**5. Side door:** Open to remove dirt from dust separator.

**6. Emptying dirt release:** Press down to open the bottom plate.

**7. Dust tank:** Where dirt is collected.

**8. Bottom plate:** Open to empty the dust tank.

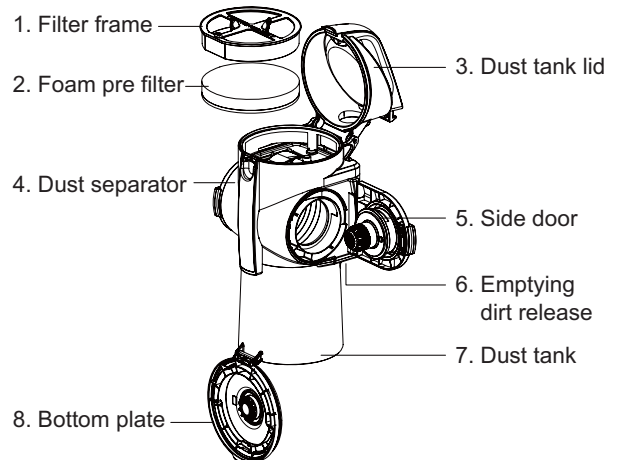

# CARE & CLEANING

## Emptying the Dust Tank

### **WARNING**

**Electrical shock and personal injury hazard.**  
Always unplug the power cord from the electrical outlet before servicing or performing maintenance on the vacuum cleaner. Failure to do so could result in electrical shock or personal injury.

For maximum performance, always empty the dust tank when the dirt level reaches the MAX line.

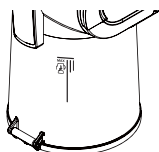

**TO REMOVE THE DUST TANK**, press the dust tank release, tilt the dust tank back, then lift it out of the vacuum cleaner.

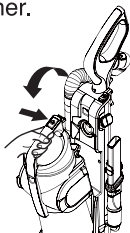

**TO EMPTY DUST TANK**, press the emptying dirt release and open the bottom plate, as shown.



**TO REINSTALL THE DUST TANK**, place it in the holder, then tilt forward until it clicks into place. Make sure the dust tank is properly seated!

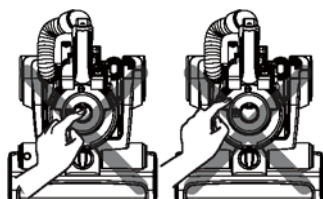

Don't touch the inner gear and button.

## Cleaning the Dust Tank

For optimal performance, clean the dust tank regularly.

### **To Clean the Dust Tank:**

1. Remove the dust tank from the vacuum cleaner.
2. Press the emptying dirt release and open the bottom plate.
3. Wipe out the dust tank with a soft cloth or paper towel.

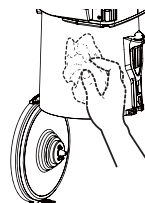

4. Release the latch on the side door on both the right and left sides.

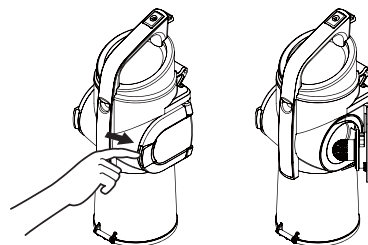

5. Remove any hair, fibers or other debris from the dust separator. Do not remove the cones attached to the side door for cleaning.

**NEVER** operate the vacuum cleaner with wet filters or components.

## Cleaning the Foam Pre Filter

### **CAUTION**

A wet filter can cause permanent damage to the vacuum cleaner. Be sure filters are completely dry before reinstalling.

For optimal performance, check the filters every month and clean when necessary. Don't close the dust tank lid without the foam pre filter.

### To clean the foam pre filter:

1. Remove the dust tank from the vacuum cleaner.
2. Lift up on the dust tank lid release and open the lid.



3. Lift out the foam pre filter.



4. Separate the foam pre filter from the filter frame.



5. Shake out any excess dirt or debris and rinse the foam pre filter & filter frame with clean water. Squeeze out water from the foam pre filter.

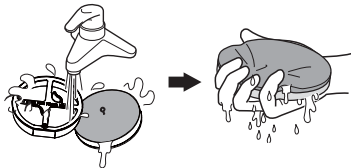

6. Dry completely away from sunlight.

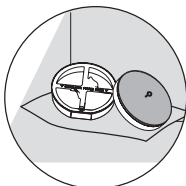

**NEVER** operate the vacuum cleaner with wet filters or components.

If you notice a loss of suction and cleaning the foam pre filter does not help, you may need to replace the foam pre filter. You can purchase additional foam filters from LG by calling: 1-800-243-0000(U.S.A), 1-888-542-2623 (Canada) and asking for parts on page 6.

## Cleaning the HEPA Filter

For optimal performance, check the filter every 6 months and clean when necessary.

### To Clean the HEPA Filter:

1. Remove the exhaust filter cover.

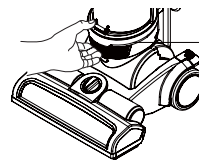

Exhaust filter cover

2. Draw out the filter from front cover.

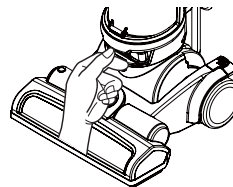

3. Wash the filter thoroughly in flowing water.

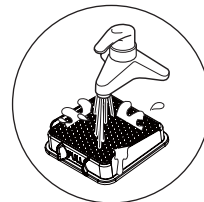

4. Remove moisture.



5. Dry completely away from sunlight.

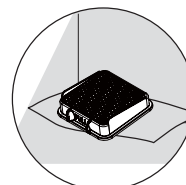



# CARE & CLEANING

## Pet hair turbine tool

### To clean the pet hair turbine tool

1. Remove the four screws on the bottom of the pet hair turbine tool.
2. Lift off the cover.
3. Remove any debris.

### To reassemble:

4. Carefully press cover onto tabs until they snap into place.
5. Insert and tighten the screws that were removed in step 1. **Do NOT overtighten the screws.**

**Do Not use the pet hair turbine tool on animals.**

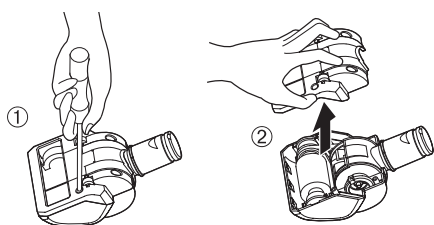

## Agitator Maintenance

### ⚠ WARNING

**Electrical shock and personal injury hazard.**  
**Always unplug the vacuum cleaner before servicing. Failure to do so could result in electrical shock or personal injury.**

Frequently check the agitator brush area for hair, string and lint buildup.

### Remove the Agitator Brush Cover:

1. Unplug the vacuum cleaner. Press the left foot pedal to release the head. Lower the handle until the vacuum cleaner is lying flat on the floor.
2. Turn the vacuum cleaner over, so that the agitator is facing up.
3. Set the head on a cloth or a smooth surface. Remove the six screws on the bottom of the head and remove the cover.

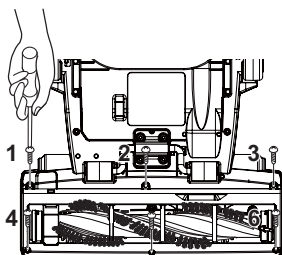

4. Carefully remove any accumulated string, hair, etc. from the agitator and the agitator area.

To reinstall the cover, reverse the steps above.

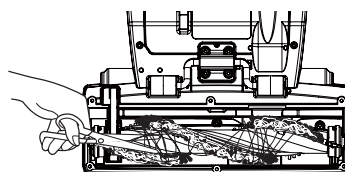

## Replacing the Agitator Belt

### ⚠ WARNING

**Electrical shock and personal injury hazard.**  
**Always unplug the vacuum cleaner before servicing. Failure to do so could result in electrical shock or personal injury.**

If the belt breaks, follow the steps below to replace the agitator belt.

### To Replace the Belt:

1. Remove the agitator brush cover.
2. Lift the agitator straight out.

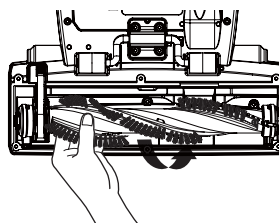

3. Unhook the old belt from the drive pulley. Make sure no pieces of the broken belt are trapped in the agitator or drive pulley area.

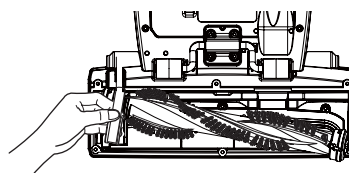

4. Hook the new belt over the drive pulley of agitator motor.

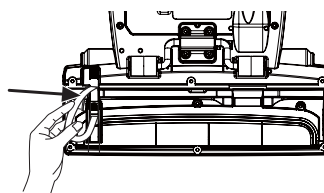

5. Fit the agitator through the belt, making sure the belt is aligned with the pulley section of the agitator.

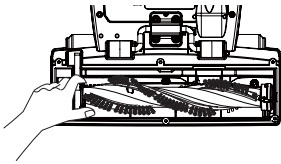

6. Lower the agitator into place, making sure the oval shaped tabs fit into the indents on the head.

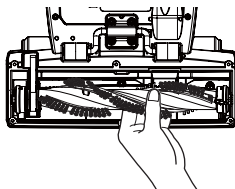

7. Reinstall the agitator brush cover as described above.

For a replacement belt, order LG service center belt part # MAS37628302 .

## Removing Clogs

### **⚠ WARNING**

**Electrical shock and personal injury hazard. Always unplug the vacuum cleaner before servicing. Failure to do so could result in electrical shock or personal injury.**

If you notice a loss in suction, first check the filters as described on pages 13. If the filters are clean, there may be a clog. The arrows show areas where clogs are most likely to occur.

#### **To check for clogs:**

1. Check the hose where it connects to the handle by pressing the two release buttons on the top end of the hose.

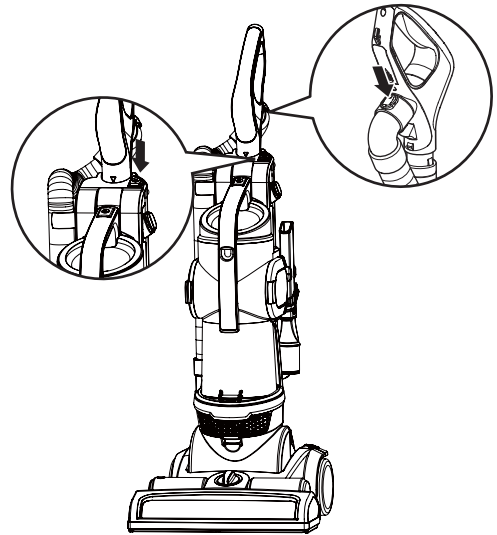

2. Remove the dust tank and check the dust tank inlet and body inlet where it connects to the vacuum cleaner body.

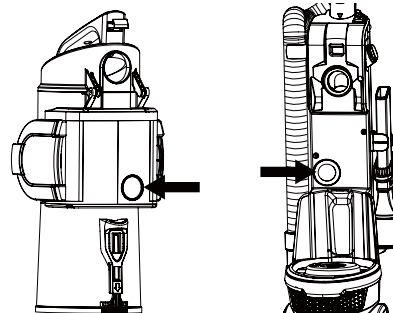

## CARE & CLEANING

3. Check the hose where it connects to back of the body by pressing the release button on the top end of the hose. And then check two cases, the wand installed and uninstalled.

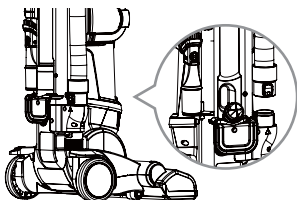

4. Turn the vacuum cleaner over, and check the agitator inlet.

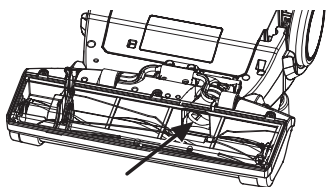

### Cleaning the Exterior of the Vacuum Cleaner

#### **⚠ WARNING**

**Electrical shock and personal injury hazard. Always unplug the vacuum cleaner before servicing. Failure to do so could result in electrical shock or personal injury.**

Wipe the exterior of the vacuum cleaner with a clean, soft cloth that has been dipped in water and wrung dry.

DO NOT allow water to enter any openings in the vacuum cleaner.

DO NOT clean tools in dishwasher or clothes washer. Wash tools in warm soapy water, rinse and allow to air dry completely.

DO NOT use tools if they are wet.

# TROUBLESHOOTING

Review this chart to find do-it-yourself solutions for minor performance problems. Any service or repair needed, other than as described in this owner's manual, should be performed through your local LGE service center.

**⚠ WARNING**  
**Electrical shock and personal injury hazard.**  
**Always unplug the vacuum cleaner before servicing. Failure to do so could result in electrical shock or personal injury.**

PROBLEM	POSSIBLE CAUSE	POSSIBLE SOLUTION
<b>Vacuum cleaner will not run</b>	<ul style="list-style-type: none"> <li>• Unplugged at wall outlet</li> <li>• Agitator motor overload protection</li> <li>• Thermal protector activated</li> </ul>	<ul style="list-style-type: none"> <li>• Make sure cord is plugged into a functioning outlet.</li> <li>• Unplug the vacuum cleaner and check the agitator for obstructions and reset the unit. [See Pages 12&amp;16]</li> <li>• Allow the vacuum cleaner to cool down.</li> </ul>
<b>Poor dirt pickup</b>	<ul style="list-style-type: none"> <li>• Full or clogged dust tank</li> <li>• Dust tank improperly installed</li> <li>• Clogged hose or wand</li> <li>• Belt broken/not installed properly</li> <li>• Agitator motor overload protection activated</li> <li>• Hole in hose</li> <li>• Worn agitator</li> </ul>	<ul style="list-style-type: none"> <li>• Empty dust tank and clean filters. [See pages 14-15]</li> <li>• Make sure all dust tank components and filters are installed correctly.</li> <li>• Check for clogs. [See pages 17-18]</li> <li>• Check belt and replace if needed. [See pages 16-17]</li> <li>• Unplug the vacuum cleaner and check the agitator for obstructions. Press the reset button. [See page 12]</li> <li>• Inspect hose carefully. Replace if needed.</li> <li>• Contact service.</li> </ul>
<b>Agitator does not turn</b>	<ul style="list-style-type: none"> <li>• Switch is off (unit is in bare floor mode)</li> <li>• Cleaner is in upright position</li> <li>• Agitator motor overload protection is tripped (brush is jammed)</li> <li>• Belt is broken</li> </ul>	<ul style="list-style-type: none"> <li>• Turn on agitator power switch. [See page 9]</li> <li>• Press the Body release and tilt unit back. [See page 9]</li> <li>• Unplug the vacuum cleaner and check the agitator for obstructions and reset the unit. [See pages 12-16]</li> <li>• Replace belt. [See pages 16-17]</li> </ul>
<b>Dust escapes the dust tank</b>	<ul style="list-style-type: none"> <li>• Dust tank improperly installed</li> <li>• The dust tank lid not closed</li> <li>• The bottom plate is not latched</li> </ul>	<ul style="list-style-type: none"> <li>• Make sure all dust tank components and filters are installed correctly.</li> <li>• Check the dust tank lid.</li> <li>• Make sure the bottom plate is closed and latched.</li> </ul>
<b>Cleaner picks up moveable rugs or is hard to push</b>	<ul style="list-style-type: none"> <li>• Wrong pile height setting</li> </ul>	<ul style="list-style-type: none"> <li>• Adjust pile height setting. [See pages 9-10]</li> </ul>
<b>Agitator on pet hair turbine tool will not run when attached</b>	<ul style="list-style-type: none"> <li>• Dirty agitator or agitator supports</li> <li>• Obstruction in turbine air path</li> <li>• Low suction from vacuum cleaner</li> </ul>	<ul style="list-style-type: none"> <li>• Clean the inside of the pet hair turbine tool. [See page 16]</li> <li>• Clean the inside of the pet hair turbine tool. [See page 16]</li> <li>• Check for clogs. [See pages 17-18]</li> </ul>
<b>Accessory has no suction when using with the handle</b>	<ul style="list-style-type: none"> <li>• Cleaner is not in upright position</li> </ul>	<ul style="list-style-type: none"> <li>• Keep the cleaner in upright position.</li> </ul>
<b>Dust tank feels loose when lifting by the carry handle.</b>	<ul style="list-style-type: none"> <li>• This is normal</li> </ul>	<ul style="list-style-type: none"> <li>• The vacuum is designed like this to prevent the tank from separating from the main body while carrying.</li> </ul>

# MEMO

---



ESPAÑOL

# MANUAL DEL PROPIETARIO ASPIRADORA

Por favor, lea atentamente este manual antes de operar su aparato y guárdelo para futuras referencias.

LuV250C

# ÍNDICE

## **GARANTÍA DE LA ASPIRADORA LG**

---

- 3 Garantía de la Aspiradora LG

## **INFORMACIÓN IMPORTANTE DE SEGURIDAD**

---

- 4 Información importante de seguridad

## **PIEZAS Y CARACTERÍSTICAS**

---

- 6 Piezas y características

## **MONTAJE**

---

- 7 Desempaque de la aspiradora
- 7 Piezas para el montaje
- 7 Sujeción de la tubo
- 8 Sujeción de la manguera
- 8 Almacenamiento de los accesorios
- 8 Almacenamiento del cordón eléctrico

## **OPERACIÓN**

---

- 9 Operación para desacoplar el tubo
- 9 Liberación del tubo
- 9 Operación de los controles
- 9 Operación para desacoplar el cuerpo
- 9 Ajuste según la altura de la alfombra
- 10 Accesorios
- 10 Cuadro sobre el uso de los accesorios
- 11 Uso del tubo
- 11 Instalación de los accesorios
- 11 Consejos y trucos
- 12 Uso de la boquilla turbo para pelo de mascota
- 12 Escaleras y descansillos
- 12 Protección de sobrecarga del motor de cepillo rotativo
- 12 Protección de sobrecarga térmica

## **CUIDADO Y LIMPIEZA**

---

- 13 Almacenamiento de la aspiradora
- 13 Componentes del tanque para polvo
- 14 Vaciado del tanque para polvo
- 14 Limpieza del tanque para polvo
- 15 Limpieza del prefiltro de espuma
- 15 Limpieza del filtro HEPA
- 16 Boquilla turbo para pelo de mascota
- 16 Mantenimiento del cepillo rotativo
- 16 Reemplazo de la correa del cepillo rotativo
- 17 Eliminación de obstrucciones
- 18 Limpieza del exterior de la aspiradora

## **SOLUCIÓN DE PROBLEMAS**

---

- 19 Solución de problemas



# GARANTÍA PARA LA ASPIRADORA LG

LG Electronics Inc. reparará o reemplazará su producto, a opción de LG, si se demuestra que los materiales o la mano de obra están defectuosos sometidos a uso doméstico sin fines comerciales durante el período de garantía indicado más adelante, a partir de la fecha de compra por el consumidor original del producto. Esta garantía limitada es válida solamente para el comprador original del producto y está en vigor solamente cuando se usa en los EE.UU. y Canadá.

PERÍODO DE GARANTÍA:	CÓMO SE MANEJA EL SERVICIO:
<b>Cinco años</b> A partir de la fecha de compra original	Cualquier pieza de la aspiradora que falle debido a un defecto de los materiales o de la mano de obra. Durante esta <b>garantía completa de cinco años</b> , LG también proporcionará, <b>en forma gratuita, todos los servicios de mano de obra y del taller</b> a fin de reemplazar la pieza defectuosa. (Excepción - el motor del cepillo rotativo tiene 3 años de garantía)

**ESTA GARANTÍA REEMPLAZA CUALQUIER OTRA GARANTÍA, EXPRESA O IMPLÍCITA, INCLUYENDO SIN LIMITACIÓN, CUALQUIER GARANTÍA DE COMERCIALIZACIÓN O APTITUD DEL PRODUCTO PARA UN FIN DETERMINADO. EN EL CASO DE QUE UNA GARANTÍA IMPLÍCITA SEA EXIGIDA POR LA LEY, LA DURACIÓN DE DICHA GARANTÍA SE LIMITARÁ AL PERÍODO EXPRESO DE GARANTÍA ARRIBA INDICADO. LG NO SE HARÁ RESPONSABLE POR NINGÚN DAÑO CONSECUENTE, INDIRECTO O INCIDENTAL DE CUALQUIER ÍNDOLE, INCLUIDA LA PÉRDIDA DE INGRESOS O GANANCIAS, EN RELACIÓN CON EL PRODUCTO. ALGUNOS ESTADOS NO PERMITEN LIMITACIONES SOBRE LA DURACIÓN DE UNA GARANTÍA IMPLÍCITA O LA EXCLUSIÓN DE LOS DAÑOS INCIDENTALES O CONSECUENTES, DE MODO QUE TAL VEZ LAS LIMITACIONES ARRIBA MENCIONADAS NO SEAN APLICABLES EN SU CASO.**

*Esta garantía cubre solamente defectos de materiales y de mano de obra.*

**LGE NO pagará por:**

1. Artículos de duración limitada que se pueden gastar, que incluyen pero no se limitan a filtros, correas.
2. Un técnico de servicio para instruir al usuario en el montaje, la operación o el mantenimiento correcto.
3. Un técnico de servicio para limpiar y mantener este producto.
4. Daño o falla de este producto ocasionada por no haber seguido todas las instrucciones de montaje, operación y mantenimiento provistas con este producto.
5. Daño o falla de este producto a causa de accidente, maltrato, uso indebido o uso distinto a la función para la cual está destinado.
6. Daño o falla de este producto causada por el uso de detergentes, productos de limpieza, sustancias químicas o utensilios distintos a aquéllos recomendados en todas las instrucciones provistas con este producto.
7. Daño o falla de piezas o sistemas causada por modificaciones no autorizadas hechas a este producto.

Esta garantía se extiende al comprador original para los productos comprados para uso doméstico dentro del territorio de los EE.UU. En Alaska, la garantía excluye el costo de envío o llamadas de servicio a domicilio.

Algunos estados no permiten la exclusión o limitación de los daños incidentales o consecuentes, de modo que esta exclusión o limitación tal vez no sea aplicable en su caso. Esta garantía le concede derechos legales específicos y usted puede también tener otros derechos que varían de un estado a otro. A fin de saber cuáles son sus derechos legales, consulte a su oficina local o estatal de protección al consumidor o al Procurador General de su estado.

## INFORMACIÓN SOBRE SERVICIO AL CLIENTE:

<b>Para comprobar la cobertura de la garantía</b>	<b>Guarde su recibo para comprobar la fecha de compra.</b> Se debe entregar una copia del recibo en el momento de obtener servicio bajo la garantía.
<b>Para informarse sobre el Centro de Servicio Autorizado o Distribuidor más cercano o para obtener servicio al consumidor o ayuda sobre piezas o reparación del producto</b>	<b>Llame al número 1-800-243-0000</b> (Se contesta las 24 horas del día, 365 días al año) y seleccione el mensaje guía apropiado del menú; o visite nuestro sitio Web en: <b><a href="http://www.lg.com">http:// www.lg.com</a></b> . (En Canadá- Llame al número 1-888-542-2623, sitio Web: <a href="http:// www.lg.com">http:// www.lg.com</a> .)



# INFORMACIÓN IMPORTANTE DE SEGURIDAD

## LEA TODAS LAS INSTRUCCIONES ANTES DE PONER EN SERVICIO

### INSTRUCCIONES IMPORTANTES DE SEGURIDAD

Lea y siga todas las instrucciones antes de utilizar su aspiradora para evitar el riesgo de incendio, descarga eléctrica, lesiones personales o daños a la propiedad durante el uso de la aspiradora. En esta guía no se cubren todas las posibles condiciones que podrían ocurrir. Siempre póngase en contacto con su agente de servicio o fabricante sobre los problemas que usted no entienda.



Este es el símbolo de alerta de seguridad. Este símbolo le alertará de peligros potenciales que podrían causar daños a la propiedad y/o lesiones personales graves o la muerte.



#### ADVERTENCIA

Indica una situación peligrosa que, si no se evita, podría ocasionar la muerte o lesiones graves.



#### PRECAUCIÓN

Indica una situación peligrosa que, si no se evita, podría ocasionar lesiones leves o moderadas.



#### ADVERTENCIA

- **No manipule el enchufe o la aspiradora con las manos mojadas.**  
Al hacer eso, podría ocasionar la muerte o una descarga eléctrica.
- **No utilice la aspiradora para recoger algo que esté quemándose o humeante por ejemplo cigarrillos o cenizas calientes.**  
Si lo hace podría ocasionar la muerte, incendio o descarga eléctrica.
- **No recoja sustancias inflamables o explosivas como gasolina, benceno, diluyentes, propano (líquidos o gases) con la aspiradora.**  
Los vapores de estas sustancias pueden representar un peligro de incendio o explosión. Si lo hace podría provocar la muerte o lesiones personales.
- **No desconecte la aspiradora jalando el cable eléctrico.**  
Al hacer eso, podría dañar al producto u ocasionar una descarga eléctrica. Para desconectar, agarre el enchufe, no el cable eléctrico.
- **No jale ni cargue la aspiradora por el cable eléctrico, no use el cable como asa, no cierre una puerta sobre el cable y no jale el cable alrededor de bordes o esquinas afiladas.**  
**No pase la aspiradora por encima del cable eléctrico. Mantenga el cable eléctrico lejos de las superficies calientes.**  
El incumplimiento de esta indicación podría ocasionar una descarga eléctrica, lesiones personales, un incendio o daños al producto.
- **Mantenga el cabello, la ropa holgada, los dedos y todas las partes del cuerpo lejos de las aberturas y las piezas en móviles.**  
El incumplimiento de esta indicación podría provocar descarga eléctrica o lesiones personales.
- **La aspiradora no es un juguete y no debería ser manejada por niños. Preste mucha atención cuando maneja la aspiradora cerca de niños.**  
Podría ocasionar lesiones personales o daños al producto.
- **No cambie el enchufe de ninguna forma.**  
El incumplimiento de esta indicación podría ocasionar una descarga eléctrica, lesiones personales, daños al producto o la muerte. Si el enchufe no encaja, comuníquese con un electricista calificado para instalar el tomacorriente apropiado.
- **No utilice la aspiradora si el cordón eléctrico o el enchufe está dañado o defectuoso.**  
Podría ocasionar lesiones personales o daños al producto. En estos casos, comuníquese con el agente de servicio de LG Electronics para evitar el peligro.
- **No utilice la aspiradora si ha estado sumergida en agua.**  
Podría provocar lesiones personales o daños al producto. En estos casos, comuníquese con el agente de servicio de LG Electronics para evitar el peligro.
- **No continúe pasando la aspiradora si aparentemente tiene alguna pieza faltante o dañada.**  
Podría provocar lesiones personales o daños al producto. En estos casos, comuníquese con el agente de servicio de LG Electronics para evitar el peligro.
- **No utilice un cordón de extensión con esta aspiradora**  
Podría representar un peligro de incendio o causar daños al producto.
- **Uso del voltaje correcto.**  
El uso del voltaje incorrecto puede ocasionar daños al motor y posibles lesiones al usuario. El voltaje correcto se indica en la base de la aspiradora.
- **Apague todos los controles antes de desconectar.**  
El incumplimiento de esta indicación podría provocar descarga eléctrica o lesiones personales.
- **No cambie el enchufe de ninguna forma.**
- **Las reparaciones a los aparatos eléctricos deben ser efectuadas solamente por ingenieros de servicio calificados.**  
Las reparaciones incorrectas pueden conducir a graves peligros para el usuario.
- **No ponga los dedos cerca del engranaje.**  
El incumplimiento de esta indicación podría provocar lesiones personales.
- **No la use en espacios exteriores ni en superficies mojadas.**  
El incumplimiento de esta indicación podría provocar descarga eléctrica o lesiones personales.
- **No coloque ningún objeto en el espacio entre el cuerpo de la aspiradora y el cabezal del cepillo rotativo.**  
Podría provocar lesiones personales o daños al producto o animales domésticos.
- **Este producto contiene productos químicos que en el estado de California se consideran cancerígenos tóxicos para la reproducción. Lávese las manos tras manipularlos.**
- **Tenga extremo cuidado cuando limpie sobre escaleras.**

# IMPORTANT SAFETY INFORMATIONS

## PRECAUCIÓN

- **No introduzca objetos adentro de las aberturas.**  
El incumplimiento de esta indicación podría ocasionar daños al producto.
- **No use la aspiradora si tiene obstruida cualquiera de sus aberturas. Mantenga la aspiradora libre de polvo, pelusa, cabellos y cualquier cosa que pueda reducir el flujo de aire.**  
El incumplimiento de esta indicación podría ocasionar daños al producto.
- **No use la aspiradora sin el tanque y/o los filtros correctamente colocados.**  
El incumplimiento de esta indicación podría ocasionar daños al producto.
- **Siempre limpie el tanque para polvo y los filtros después de haber pasado la aspiradora sobre productos de limpieza o refrescantes para alfombras, polvos y partículas finas.**  
Estos productos pueden obstruir los filtros, reducir el flujo de aire y/o pueden causar daños a la aspiradora.  
Si no se limpian el tanque para polvo y los filtros, podría ocasionar daños permanentes a la aspiradora.
- **No use la aspiradora para aspirar objetos duros o filosos, tales como juguetes pequeños, alfileres, sujetapapeles, etc.**  
Podrían dañar la aspiradora o el tanque para polvo.
- **Guarde la aspiradora dentro de la casa.**  
Guarde la aspiradora después de cada uso para evitar tropezarse con ella.
- **La aspiradora no debería ser manejada por niños pequeños.**  
El incumplimiento de esta indicación podría ocasionar lesiones personales o daños al producto.
- **Solamente use piezas producidas o recomendadas por técnicos de servicio calificados.**  
El incumplimiento de esta indicación podría provocar daños al producto.
- **Siga todas las instrucciones que figuran en el manual del usuario. Use solamente las piezas o accesorios recomendados o aprobados por LG.**  
El incumplimiento de esta indicación podría ocasionar lesiones personales o daños al producto.
- **Nunca coloque la aspiradora en la parte de arriba de las escaleras.**  
El incumplimiento de esta indicación podría causar lesiones personales o daños al producto.  
El incumplimiento de esta indicación podría provocar daños al producto.
- **No seque el filtro en un horno convencional o de microondas.**  
El incumplimiento de esta indicación podría representar un peligro de incendio.
- **No seque el filtro en una secadora de ropa.**  
El incumplimiento de esta indicación podría representar un peligro de incendio.
- **No seque los filtros cerca de una llama abierta.**  
El incumplimiento de esta indicación podría representar un peligro de incendio.
- **Siempre apague la aspiradora antes de conectar o desconectar la manguera.**  
Podría ocasionar lesiones personales o daños al producto.
- **La aspiradora ha sido fabricada solamente para uso en el hogar.**
- **Usted es el responsable del montaje correcto y el uso adecuado de su aspiradora.**

### Protector térmico:

Esta aspiradora tiene un termostato especial que protege la aspiradora en caso de recalentamiento del motor. Si la aspiradora se apaga de repente, apague el interruptor y desenchufe la aspiradora.

Inspeccione la aspiradora en busca de la fuente posible de recalentamiento como por ejemplo un tanque para polvo que esté lleno, una manguera obstruida o un filtro atascado. Si encuentra cualquiera de estas condiciones, repárela y espere por lo menos 30 minutos antes de intentar usar la aspiradora. Al transcurrir los 30 minutos, enchufe de nuevo la aspiradora y encienda el interruptor. Si la aspiradora todavía no funciona, llame a un electricista calificado.

# PIEZAS Y CARACTERÍSTICAS

Es importante que usted conozca las piezas y las características de su aspiradora a fin de garantizar el uso correcto y seguro. Sugerimos que se familiarice con ellas antes de usar su aspiradora.

## Piezas de repuesto comunes

Filtro HEPA		ADQ73233201
Prefiltro de espuma (ADV72987201)	Portafiltro	MDQ62637901
	Filtro de espuma	MDJ63006101
Agitator Belt		MAS37628302

Para pedir estas piezas puede llamar al número  
1-800-243-0000.(U.S.A)  
1 888 542 2623 (Canada)

## Herramientas auxiliares

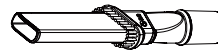

Cepillo para polvo y boquilla plana



Boquilla turbo para pelo de mascota

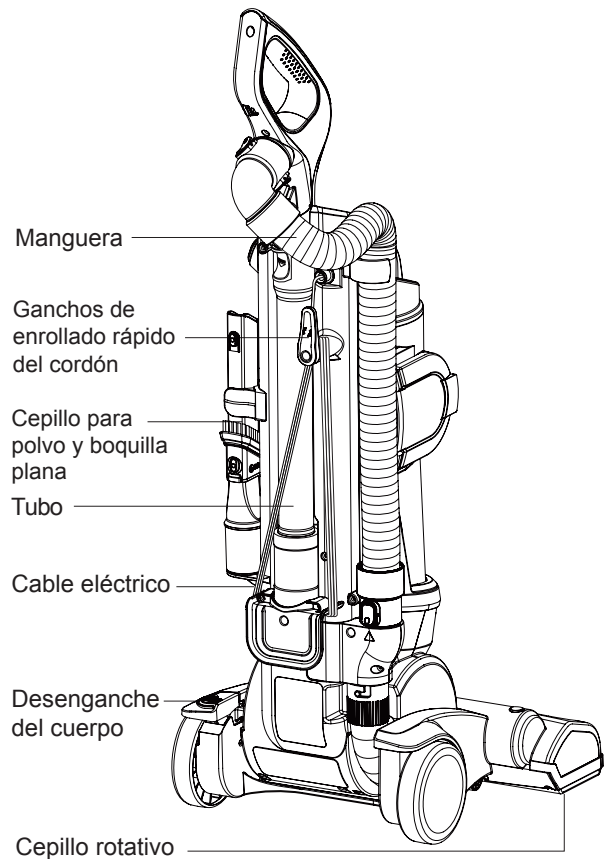
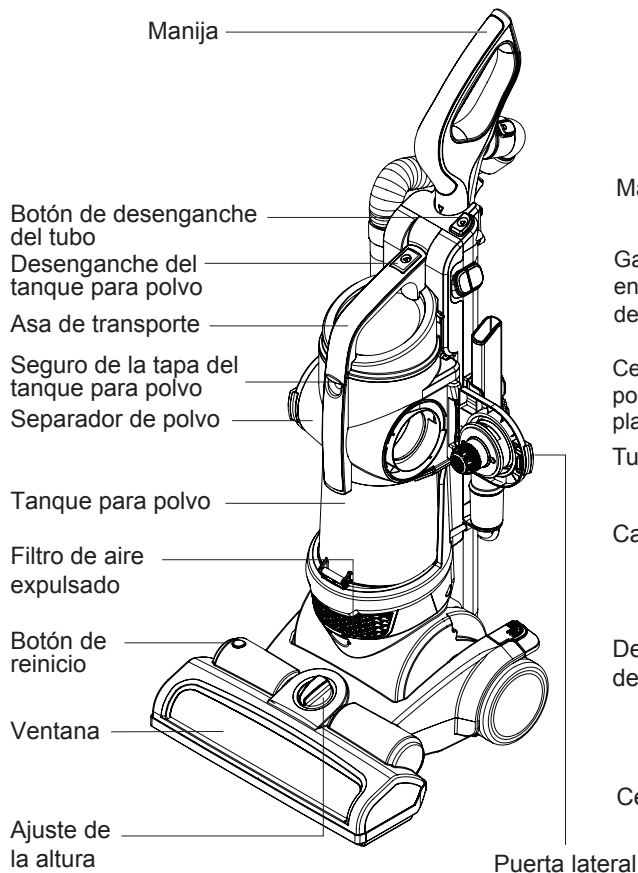

A fin de reducir el riesgo de daños en tránsito, su aspiradora se envía parcialmente desensamblada.

## Desempaquete de la aspiradora

Desempaque con mucho cuidado la aspiradora y asegúrese de que tiene todas las piezas antes de descartar cualquier empaque. Retire cualquier cinta adhesiva, las inserciones de cartón y la película protectora antes de ensamblar.

Artículos que vienen empacados en la caja:

1. Cuerpo de la aspiradora
2. Boquilla turbo para pelo de mascota
3. Manija
4. Tubo ajustable
5. Manguera
6. Boquilla turbo para pelo de mascota
7. Filtro de espuma adicional

## Piezas para el montaje

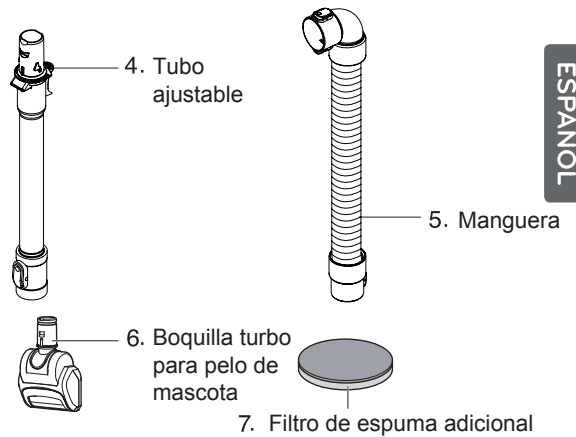
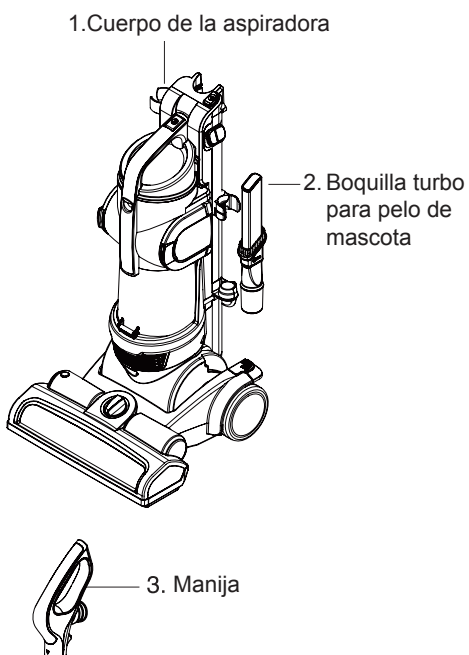

ESPAÑOL

## Sujeción de la tubo

1. Inserte el tubo dentro del mango.

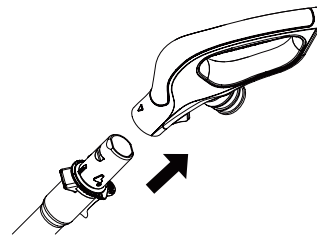

2. Inserte el tubo dentro del cuerpo principal de la aspiradora.

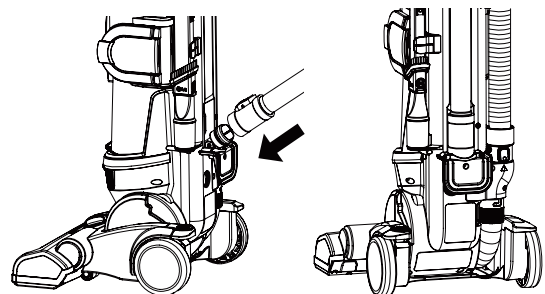

# MONTAJE

## Sujeción de la manguera

1. Sujete el lado superior de la manguera al mango. El lado superior de la manguera puede reconocerse por sus 2 presillas para desacoplar.

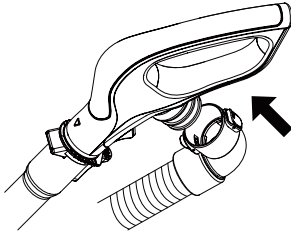

2. Inserte la parte inferior de la manguera en el cuerpo principal. La parte inferior de la manguera puede reconocerse por su presilla para desacoplar.

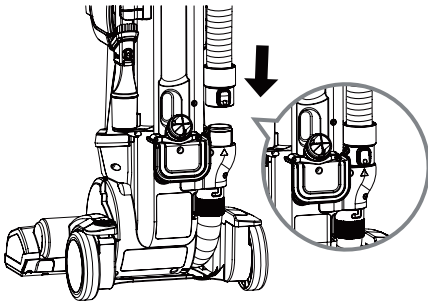

3. Alinee la manguera con el soporte sobre el costado de la aspiradora.

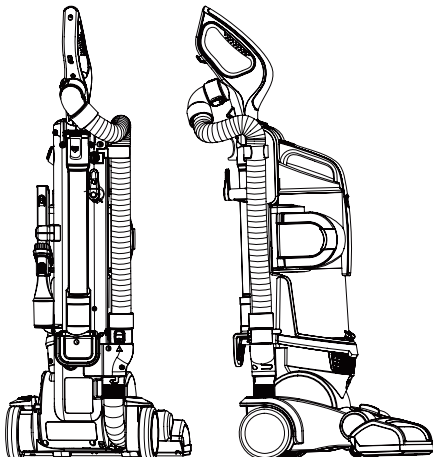

## ⚠ ADVERTENCIA

¡Peligro de lesiones personales y daños al producto!

**NO** use tomacorrientes sobre mostradores. Podrían dañarse los artículos en el área circundante.

## Almacenamiento de los accesorios

Su aspiradora cuenta con almacenamiento incorporado para el cepillo para polvo y la boquilla plana.

- Inserte el cepillo para polvo y la boquilla plana dentro del cuerpo principal.

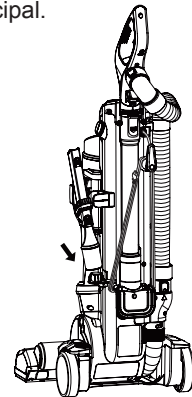

## Almacenamiento del cordón eléctrico

**Para almacenar el cordón:**

1. Asegúrese de que el gancho para colgar el cordón esté en la posición HACIA ARRIBA.
2. Enrolle el cable alrededor del gancho y enganchélo en su lugar. Trabe el enchufe en el cable.

**NOTA:** A fin de reducir el riesgo de descarga eléctrica, esta aspiradora cuenta con un enchufe polarizado; una punta es más ancha que la otra. Este enchufe se adaptará a un tomacorriente polarizado en una sola dirección.

**Para soltar el cordón eléctrico:**

1. Haga girar el gancho superior a la posición HACIA ABAJO.
2. Destabe el enchufe y extienda el cordón eléctrico.

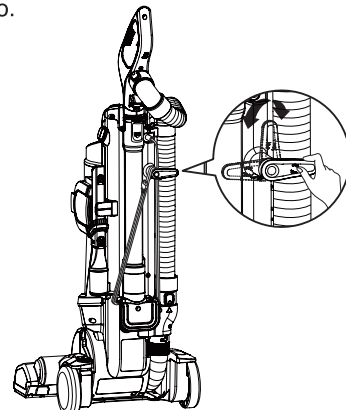

# OPERACIÓN

## ⚠ ADVERTENCIA

### Peligro de lesiones personales

No coloque la aspiradora en las escaleras, siempre mantenga el aparato sobre el piso.

## Operación para desacoplar el tubo

Oprima el botón de desenganche en el tubo y retire el mango del tubo.

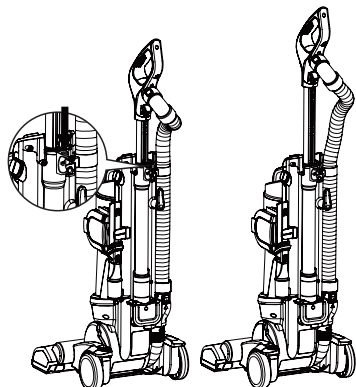

## Operación de los controles

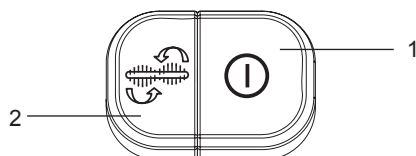

### 1. Encendido/Apagado:

Para encender y apagar la aspiradora.

### 2. Alfombra / Piso:

Oprima este botón para encender o apagar el cepillo rotativo.

**Nota:** El cepillo rotativo no dará vueltas cuando la aspiradora esté en posición vertical.

## Operación para desacoplar el cuerpo

• Para poner en marcha la aspiradora, oprima el pedal del lado izquierdo de la aspiradora y jale el mango hacia abajo.

**NOTE:** El cepillo rotativo no funcionará cuando la aspiradora esté en posición vertical.

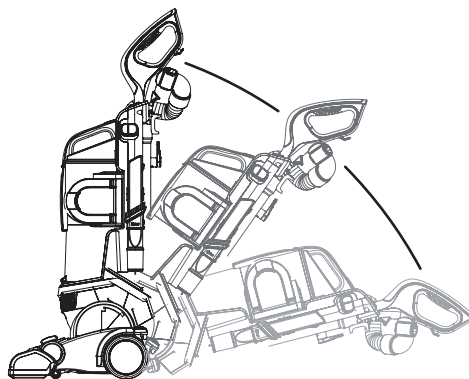
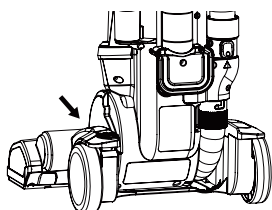

## ⚠ ADVERTENCIA

• No coloque ningún objeto en el espacio entre el cuerpo y la cabeza del cepillo rotativo.

Podría ocasionar lesiones personales o daños al producto o daños a los animales domésticos.

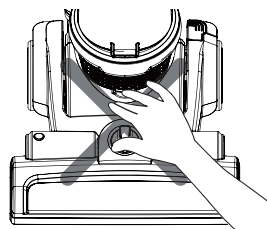

## Ajustar la aspiradora según la altura de la alfombra

### Ajustar la altura de la cabeza de la aspiradora.

Cuando sea necesario elevar y bajar la parte delantera de la aspiradora para diferentes alturas de alfombra, gire la perilla de control. Cada vez que le de una vuelta, se subirá el cepillo rotativo de un nivel.

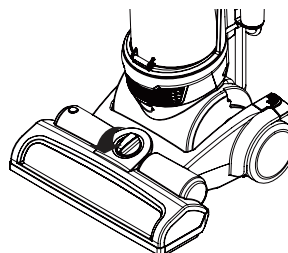

## Ajustes sugeridos de altura de la lanilla:

Puede ser que necesite elevar la cabeza de la aspiradora para facilitar la limpieza de tapetes y alfombras con pelos más largos.

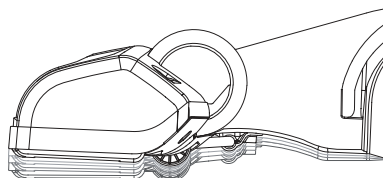

Para una limpieza óptima, se recomiendan los siguientes ajustes de altura de la alfombra.

- BAJO-para las alfombras estándares.
- Ajustes superiores: para alfombras de pelo largo donde se busca una limpieza más cómoda a la vez que eficaz.

**NOTA:** Si es difícil empujar la aspiradora, gire la perilla de control al siguiente ajuste más alto.

**Atención:** Se necesita cuidado especial al pasar la aspiradora por ciertos tipos de alfombras o pisos. Siempre verifique las recomendaciones del fabricante para la limpieza de la alfombra o del revestimiento para pisos antes de pasar la aspiradora.

## Accesorios

### Boquilla turbo para pelo de mascota

Este cepillo accionado por turbina de aire es fabuloso para las escaleras o espacios interiores, así como para recoger pelos de mascota, pelusa, etc. de las telas y alfombras.



**NO lo use directamente sobre las mascotas.**

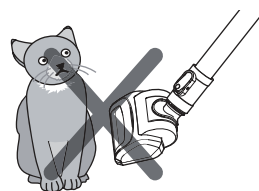

### Cepillo para polvo

Use el cepillo para el polvo para limpiar los muebles, las paredes, etc.





### Boquilla plana

La boquilla plana puede utilizarse para esquinas estrechas, el espacio entre cojines y otros lugares de difícil acceso.

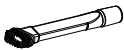

## Cuadro sobre el uso de los accesorios

Accesorio	ÁREA DE LIMPIEZA						
	Entre cojines	Superficies tapizadas*	Muebles y superficies duras*	Cortinas* (nivel de potencia más bajo)	Escaleras Cojines	Pisos alfombrados/ Alfombras	Paredes
Boquilla turbo para pelo de mascota	●	●			●		
Cepillo para el polvosh 	●	●	●	●		●	●
Boquilla plana 	●						

\* Siempre asegúrese de que los accesorios estén limpios antes de usar en las telas.

## Uso del tubo

### **⚠ PRECAUCIÓN**

Nunca tome la manguera para jalar la aspiradora.

#### Desenganche del tubo y la manija:

1. Asegúrese de que la aspiradora esté bloqueada en la posición vertical y sobre una superficie plana y estable.
2. Oprima el botón de desenganche del tubo que está en el cuerpo de la aspiradora e incline la manija del tubo.
3. Levante el tubo para sacarlo.

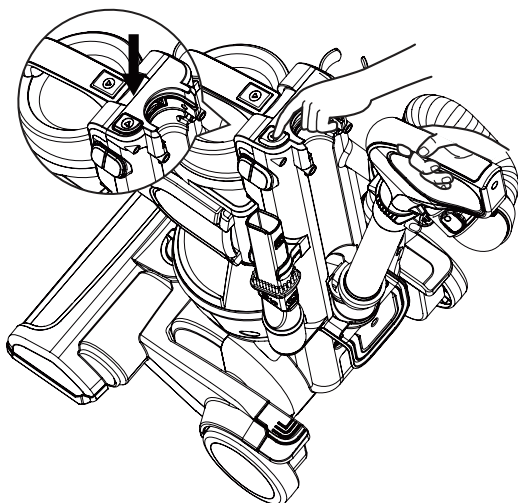

4. Presione el botón para soltar la varilla y tire del asa hacia arriba.

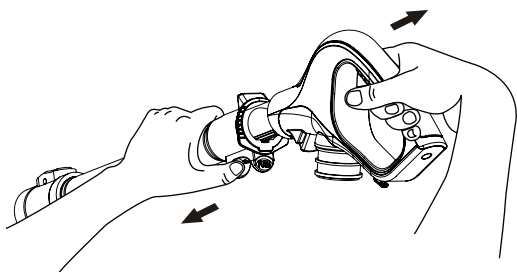

5. Para usar solamente la manija, oprima el botón de desenganche de la manija y jale el tubo directamente hacia afuera de la manija.

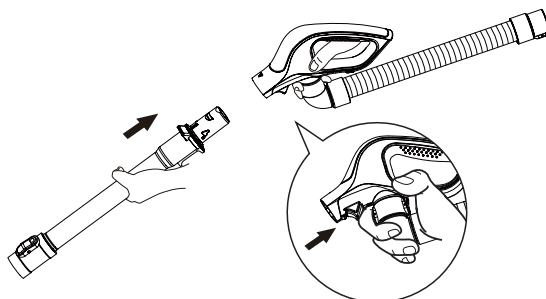

## Instalación de los accesorios

#### Uso de la boquilla plana:

Deslice la boquilla plana sobre el extremo del tubo o acóplela dentro de la manija.

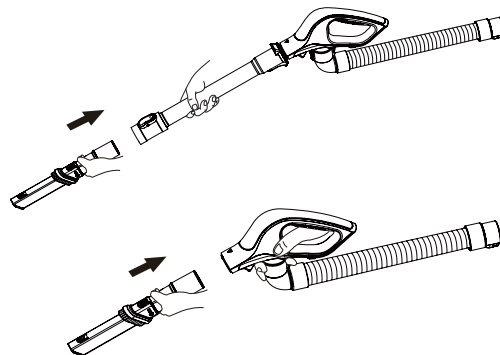

#### Uso del cepillo para el polvo:

Oprima el botón de desenganche del cepillo en la boquilla plana y deslice el cepillo hacia delante.

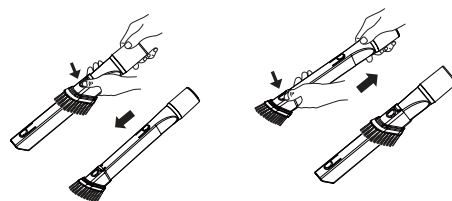

Cepillo para polvo

Boquilla plana

## Consejos y trucos

#### Bordes y esquinas de las alfombras:

Para esquinas estrechas, bordes de alfombra y a lo largo de zócalos, utilice el cepillo para el polvo.

Use la boquilla plana para las áreas muy difíciles de alcanzar.



# OPERACIÓN

## Uso de la boquilla turbo para pelo de mascota

La boquilla turbo para pelo de mascota se adapta al tubo igual que los demás accesorios. Se caracteriza por un cepillo rotativo accionado por turbina para ofrecer un poder de limpieza extra para alfombras y telas. Es magnífico para limpiar escaleras, cojines y tapicería de vehículos.

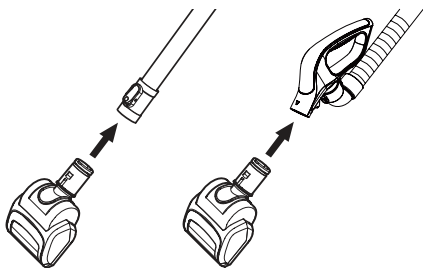

Al usar la boquilla turbo para pelo de mascota, verifique con frecuencia que no se acumule pelo, fibras, pelusa y otros escombros en el área del cepillo.

La acumulación excesiva puede reducir el rendimiento y podría dañar la boquilla turbo para pelo de mascota. Consulte la sección Cuidado y Limpieza para obtener las instrucciones de limpieza.

## Escaleras y descansillos

Utilice el cepillo para el polvo o la boquilla turbo para pelo de mascota en las escaleras y los descansillos. Asegúrese de que la aspiradora esté colocada de tal manera que no se pueda volcar o caer.

## Protección de sobrecarga del motor de cepillo rotativo

El cepillo rotativo tiene incorporada una protección contra daños al motor en caso de atascamiento del cepillo rotativo. Si el cepillo rotativo se vuelve lento o se detiene, el protector de sobrecarga del cepillo rotativo apaga el motor del cepillo rotativo. El motor de succión permanecerá encendido en ese momento.

**Para corregir el problema:** Apague y desenchufe la aspiradora, elimine la obstrucción y oprima el botón de restauración.

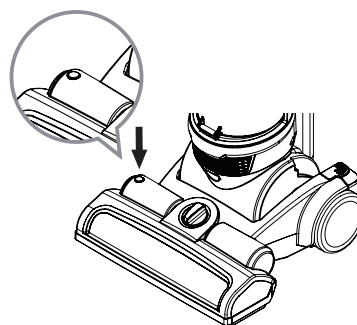

## Protección de sobrecarga térmica

Esta aspiradora tiene un protector de sobrecarga térmica que se activa automáticamente para proteger la aspiradora contra el recalentamiento. Si una obstrucción altera el flujo normal de aire al motor, el protector térmico apaga automáticamente el motor para dejar que el motor se enfríe y así prevenir daños posibles a la aspiradora.

**Para corregir el problema:** Apague la aspiradora y desenchufe el cordón eléctrico. Verifique que no haya obstrucciones y elimínelas si fuera necesario. También inspeccione y limpie cualquier filtro sucio. Espere cerca de 30 minutos y enchufe la aspiradora y enciéndala de nuevo para ver si el protector del motor ha sido restaurado. El sistema de protección térmica no se restaurará hasta que la aspiradora se haya enfriado totalmente.

Siempre atienda todas las precauciones de seguridad al limpiar y dar mantenimiento a la aspiradora.

## Almacenamiento de la aspiradora

### ⚠ ADVERTENCIA

Peligro de descarga eléctrica y lesiones personales.

Tenga mucho cuidado al enrollar el cordón eléctrico. Si lo enrolla demasiado apretado pondrá tensión en el cordón y esto puede dañarlo. No enrolle en forma cruzada el cordón eléctrico. Un cable dañado representa un peligro de descarga eléctrica y podría ocasionar lesiones personales o daños a la propiedad.

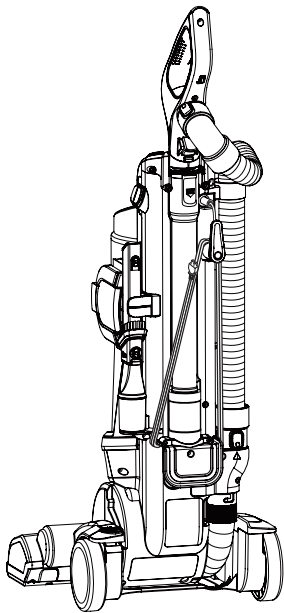

## Componentes del tanque para polvo

El tanque para polvo consta de varios componentes principales. Siempre asegúrese de que todas las piezas estén reinstaladas correctamente después de vaciar el tanque para polvo.

**¡NUNCA haga funcionar la aspiradora sin todos los filtros en su lugar!**

**¡NUNCA haga funcionar la aspiradora con filtros o componentes mojados!**

### Componentes principales:

#### 1~2. Armazón de filtro y prefiltro de espuma:

Recoge partículas de medianas a finas.  
Consta de un portafiltro y el filtro de espuma.  
Estos componentes son lavables.

#### 3. Tapa del tanque para polvo:

Abra para tener acceso al prefiltro de espuma.

#### 4. Separador de polvo:

Separa el polvo del aire que entra.

#### 5. Puerta lateral:

Abra para quitar el polvo del separador de polvo.

#### 6. Desenganche para vaciar la suciedad:

Presione hacia abajo para abrir la placa inferior.

#### 7. DTanque para polvo:

Donde se acumula la suciedad.

#### 8. Placa inferior:

Abra para vaciar el tanque para polvo.

#### 9. Palanca de prevención:

No la utilice in el filtro previo de espuma.

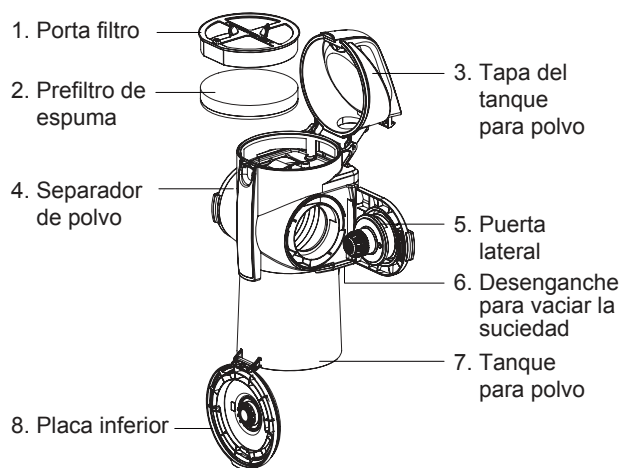

# CUIDADO Y LIMPIEZA

## Vaciado del tanque para polvo

### **⚠ ADVERTENCIA**

**Peligro de descarga eléctrica y lesiones personales. Siempre desconecte el cable eléctrico del tomacorriente antes de dar mantenimiento o hacer reparaciones. El incumplimiento de esta indicación podría provocar descarga eléctrica o lesiones personales.**

Para obtener el mejor rendimiento, siempre vacíe el tanque para polvo cuando el nivel de suciedad alcance la línea MAX.

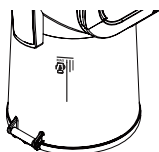

**PARA RETIRAR EL TANQUE PARA POLVO,** oprima el desenganche del tanque para polvo, incline hacia atrás el tanque para polvo, luego levántelo para sacarlo de la aspiradora.

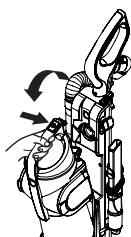

**PARA VACIAR EL TANQUE PARA POLVO,** oprima el desenganche para vaciar la suciedad y abra la placa inferior, según se muestra.



**PARA REINSTALAR EL TANQUE PARA POLVO,** delante hasta que encaje en su lugar y se oiga un chasquido. ¡Asegúrese de que el tanque para polvo esté bien asentado!

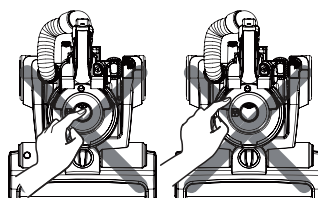

No toque el engranaje interior ni el botón.

## Limpieza del tanque para polvo

Para un rendimiento óptimo, limpie el tanque para polvo con regularidad.

**Para limpiar el tanque para polvo:**

1. Retire el tanque para polvo de la aspiradora.
2. Oprima el desenganche para vaciar la suciedad y abra la placa inferior.
3. Limpie el tanque para polvo con un paño suave o toalla de papel.

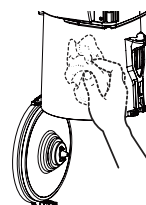

4. Desenganche el pestillo de la puerta lateral, tanto en el lado derecho como el izquierdo.

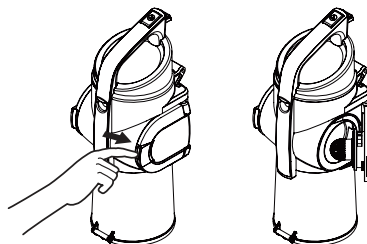

5. Retire el cabello, las fibras u otros escombros del separador de polvo.  
No retire los conos adheridos a la puerta lateral para limpiarlos.

**¡NUNCA haga funcionar la aspiradora con filtros o componentes mojados!**

## Limpieza del prefiltro de espuma

### ⚠ PRECAUCIÓN

Un filtro húmedo podría causar daños permanentes a la aspiradora. Asegúrese de que los filtros estén completamente secos antes de reinstalarlos.

Para un rendimiento óptimo, inspeccione los filtros cada mes y límpielos si fuera necesario. No cierre la tapa del tanque para polvo sin el prefiltro de espuma.

Para limpiar el prefiltro de espuma:

1. Retire el tanque para polvo de la aspiradora.
2. Levante el seguro de la tapa del tanque para polvo y abra la tapa.



3. Levante el prefiltro de espuma.



4. Separe el prefiltro de espuma del armazón de filtro.



5. Sacuda cualquier exceso de suciedad o escombros y enjuague el filtro de espuma y el portafiltro con agua limpia. Exprima el agua del prefiltro de espuma.

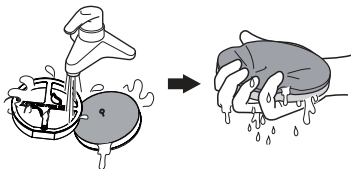

6. Séquelo completamente alejado del sol.

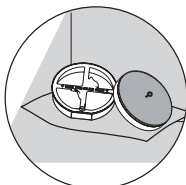

**¡NUNCA haga funcionar la aspiradora con filtros o componentes mojados!**

Si note una pérdida de succión y la limpieza del filtro de espuma no ayuda, puede ser que tenga que reemplazar el prefiltro de espuma. Se pueden comprar prefiltros de espuma adicionales con llamar a LG.

1-800-243-0000(U.S.A), 1-888-542-2623 (Canada) and asking for parts on page 6.

## Limpieza del filtro HEPA

Para un rendimiento óptimo, inspeccione el filtro cada 6 meses y límpielo si fuera necesario.

Para limpiar el filtro HEPA:

1. Retire la tapa del filtro de aire expulsado.

Tapa del filtro de aire expulsado

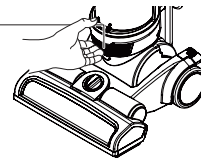

2. Retire el filtro de la tapa delantera.

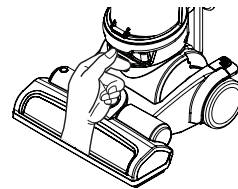

3. Lave bien el filtro al chorro de agua.

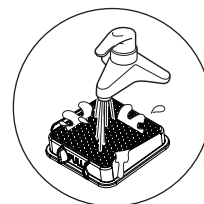

4. Elimine la humedad.



5. Séquelo completamente alejado del sol.

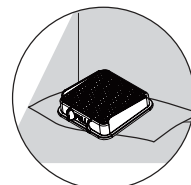

# CUIDADO Y LIMPIEZA

## Boquilla turbo para pelo de mascota

### Para limpiar la boquilla turbo para pelo de mascota

1. Retire los cuatro tornillos en la parte inferior de la boquilla turbo para pelo de mascota.
2. Levante la tapa.
3. Elimine todos los escombros.

### Para reensamblar:

4. Presione la tapa con cuidado sobre las lengüetas hasta que encajen en su lugar.
5. Inserte y apriete los tornillos que se retiraron durante el paso 1.

**Tenga cuidado a NO apretar DEMASIADO el tornillo.**

**No utilice la boquilla turbo para pelo de mascota directamente sobre cualquier animal.**

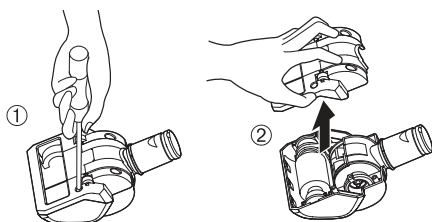

## Mantenimiento del cepillo rotativo

### ⚠ ADVERTENCIA

**Peligro de descarga eléctrica y lesiones personales.**

**Siempre desenchufe la aspiradora antes darle mantenimiento. El incumplimiento de esta advertencia podría provocar descarga eléctrica o lesiones personales.**

Inspeccione con frecuencia que no haya acumulación de cabello, hilo o pelusa en el área del cepillo rotativo.

### Retire la tapa del cepillo rotativo:

1. Desenchufe la aspiradora. Presione el pedal izquierdo para desacoplar el cabezal. Baje la manija hasta que la aspiradora repose horizontalmente sobre el piso.
2. Déle vuelta a la aspiradora, de modo que el cepillo rotativo quede boca arriba.
3. Coloque la cabeza de la aspiradora sobre una tela o sobre una superficie lisa. Retire los seis tornillos en la parte inferior de la cabeza y retire la tapa.

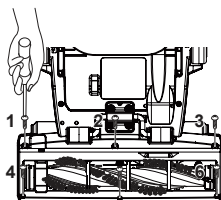

4. Retire con cuidado cualquier acumulación de hilo, cabello, etc. del cepillo rotativo y del área del cepillo rotativo.

Para instalar de nuevo la tapa.  
Revierta los pasos antes mencionados.

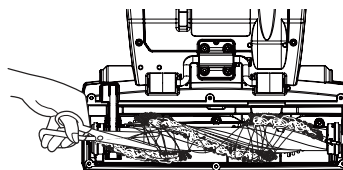

## Reemplazo de la correa del cepillo rotativo

### ⚠ ADVERTENCIA

**Peligro de descarga eléctrica y lesiones personales.**

**Siempre desenchufe la aspiradora antes darle mantenimiento. El incumplimiento de esta advertencia podría provocar descarga eléctrica o lesiones personales.**

Si la correa se rompe, siga los pasos siguientes para reemplazar la correa del cepillo rotativo.

### Para reemplazar la correa:

1. Retire la tapa de escobillas del agitador.
2. Levante el cepillo rotativo directamente hacia fuera.

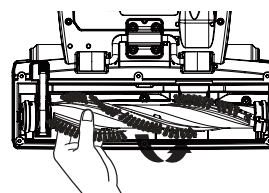

3. Desenganche la correa vieja de la polea motriz. Asegúrese de que no haya piezas de la correa rota atrapadas en el cepillo rotativo o en el área de la polea motriz.

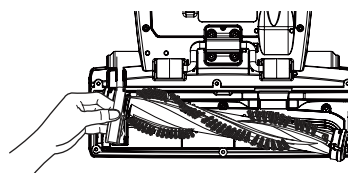

4. Enganche la correa nueva sobre la polea motriz del motor del cepillo rotativo.

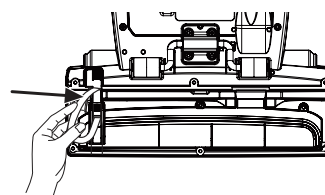

5. Ajuste el cepillo rotativo a través de la correa, asegurándose de que la correa esté alineada con la sección de la polea motriz del cepillo rotativo.

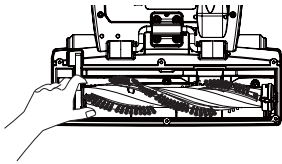

6. Baje el cepillo rotativo a su lugar, asegurándose de que las lengüetas de forma ovalada encajen dentro de los surcos en el cabezal.

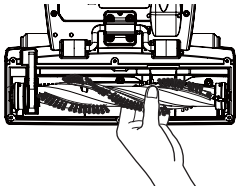

7. Vuelva a instalar la tapa del cepillo rotativo como se describió anteriormente.

Para obtener una correa de reemplazo, pídala al centro de servicio LG usando el número de pieza MAS37628302.

## Eliminación de obstrucciones

### ADVERTENCIA

**Peligro de descarga eléctrica y lesiones personales.**

**Siempre desenchufe la aspiradora antes darle mantenimiento. El incumplimiento de esta advertencia podría provocar descarga eléctrica o lesiones personales.**

Si nota una pérdida de succión, ante todo inspeccione los filtros según se describe en las páginas 13. Si los filtros están limpios, puede haber una obstrucción. Las flechas indican las áreas donde es más probable que ocurran obstrucciones.

### Para encontrar las obstrucciones:

1. Inspeccione la manguera donde se conecta con la manija presionando los dos botones de desenganche en el extremo superior de la manguera.

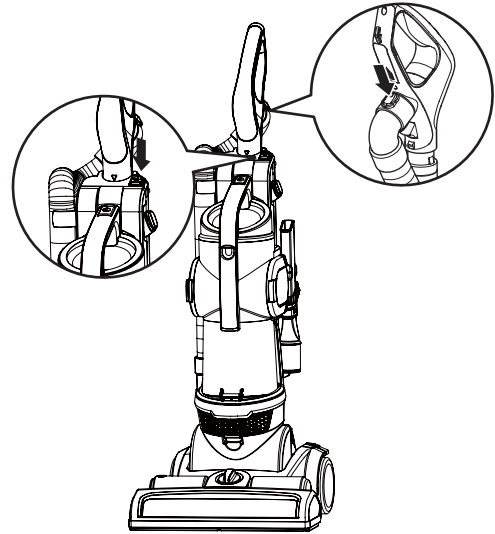

2. Retire el tanque para polvo e inspeccione la entrada del tanque para polvo y la entrada del cuerpo donde se conecta con el cuerpo de la aspiradora.

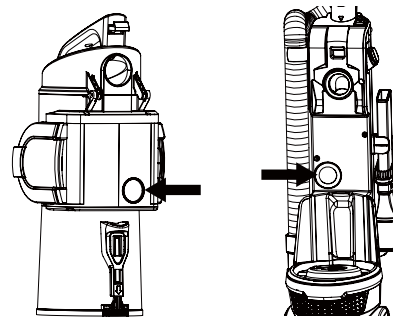

# CUIDADO Y LIMPIEZA

3. Inspeccione la manguera donde se conecta a la parte de atrás del cuerpo de la aspiradora presionando el botón de desenganche en el extremo superior de la manguera. dégage ment situé dans le haut du tuyau. Y luego marque las dos casillas, con la varita instalada y desinstalada.

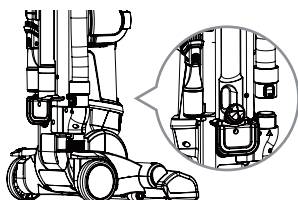

4. Déle vuelta a la aspiradora e inspeccione la entrada del cepillo rotativo.

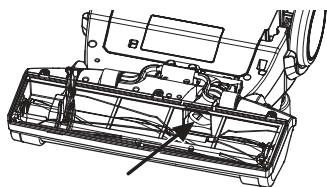

## Limpieza del exterior de la aspiradora

### **ADVERTENCIA**

**Peligro de descarga eléctrica y lesiones personales.**

**Siempre desenchufe la aspiradora antes de darle mantenimiento. El incumplimiento de esta advertencia podría provocar una descarga eléctrica o lesiones personales.**

Limpie la parte exterior de la aspiradora con un paño limpio y suave que haya sido sumergido en agua y retorcido para secarlo.

NO deje que entre agua en cualquiera de las aberturas de la aspiradora.

NO limpie los accesorios en el lavaplatos o en la lavadora de ropa. Lave los accesorios en agua tibia jabonosa, enjuague y deje que se seque al aire en su totalidad.

NO utilice los accesorios si están húmedos.

# SOLUCIÓN DE PROBLEMAS

Consulte este cuadro para encontrar soluciones que puede realizar usted mismo cuando surjan problemas leves de rendimiento.

Todo servicio o reparación necesaria, que sea distinto a los problemas descritos en este manual del usuario, deberá ser realizado a través del centro de servicio LGE de su localidad.

## ADVERTENCIA

**Peligro de descarga eléctrica y lesiones personales.**

**Siempre desenchufe la aspiradora antes de darle mantenimiento. El incumplimiento de esta advertencia podría provocar una descarga eléctrica o lesiones personales.**

PROBLEMA	CAUSA POSIBLE	SOLUCIÓN POSIBLE
<b>La aspiradora no funciona</b>	<ul style="list-style-type: none"> <li>• Está desenchufada del tomacorriente</li> <li>• Protección de sobrecarga del motor del cepillo rotativo</li> <li>• El protector térmico está activado</li> </ul>	<ul style="list-style-type: none"> <li>• Asegúrese de que el cordón esté enchufado en un tomacorriente en buen estado.</li> <li>• Desconecte la aspiradora y verifique que no haya obstrucciones en el cepillo rotativo; luego reinicie el aparato. [Ver páginas 12 y 16]</li> <li>• Deje que la aspiradora se enfríe.</li> </ul>
<b>No recoge bien la suciedad</b>	<ul style="list-style-type: none"> <li>• El tanque para polvo está lleno u obstruido</li> <li>• El tanque para polvo está mal instalado</li> <li>• Manguera o tubo obstruido</li> <li>• Correa rota/mal instalada</li> <li>• Se ha activado la protección de sobrecarga del motor del agitador</li> <li>• Agujero en la manguera</li> <li>• Cepillo rotativo desgastado</li> </ul>	<ul style="list-style-type: none"> <li>• Vacíe el tanque para polvo y limpie los filtros. [Vea la página 14-15]</li> <li>• Asegúrese de que todos los componentes del tanque para polvo y los filtros estén bien instalados.</li> <li>• Inspeccione que no haya obstrucciones. [Vea la página 17-18]</li> <li>• Inspeccione la correa y reemplácela si fuera necesario. [Vea la página 16-17]</li> <li>• Desenchufe la aspiradora y verifique que no haya obstrucciones en el cepillo rotativo. Oprima el botón de restauración. [Vea la página 12]</li> <li>• Inspeccione la manguera con cuidado. Reemplácela si fuera necesario.</li> <li>• Comuníquese con el departamento de servicio.</li> </ul>
<b>El cepillo rotativo no gira</b>	<ul style="list-style-type: none"> <li>• El interruptor está apagado (aparato en el modo para pisos desnudos)</li> <li>• La aspiradora está en posición vertical</li> <li>• Se ha disparado la protección de sobrecarga del motor del agitador (el cepillo está atascado)</li> <li>• Correa rota</li> </ul>	<ul style="list-style-type: none"> <li>• Encienda el interruptor de encendido/apagado del cepillo rotativo. [Vea la página 9]</li> <li>• Oprima el desenganche del cuerpo e incline hacia atrás el aparato. [Vea la página 9]</li> <li>• Desenchufe la aspiradora y verifique que no haya obstrucciones en el cepillo rotativo; luego restaure el aparato. [Vea la página 12-16]</li> <li>• Reemplace la correa. [Vea la página 16-17]</li> </ul>
<b>El polvo se escapa del tanque para polvo</b>	<ul style="list-style-type: none"> <li>• El tanque para polvo está mal instalado</li> <li>• La tapa del tanque para polvo no está cerrada</li> <li>• El pestillo de la placa inferior no está asegurado</li> </ul>	<ul style="list-style-type: none"> <li>• Asegúrese de que todos los componentes del tanque y los filtros estén bien instalados.</li> <li>• Inspeccione la tapa del tanque para polvo.</li> <li>• Asegúrese de que la placa inferior esté cerrada y asegurada.</li> </ul>
<b>La aspiradora recoge las alfombras pequeñas o es difícil de empujar</b>	<ul style="list-style-type: none"> <li>• Ajuste incorrecto de la altura de la alfombra</li> </ul>	<ul style="list-style-type: none"> <li>• Ajuste según la altura de la alfombra. [Vea la página 9-10]</li> </ul>
<b>El cepillo de la boquilla turbo para pelo de mascota no funciona</b>	<ul style="list-style-type: none"> <li>• Agitador o soporte sucio</li> <li>• Obstrucción del paso de aire en la turbina</li> <li>• Débil succión en la aspiradora</li> </ul>	<ul style="list-style-type: none"> <li>• Limpie la parte interior de la boquilla turbo para pelo de mascota. [Vea página 16]</li> <li>• Limpie la parte interior de la boquilla turbo para pelo de mascota. [Vea la página 16]</li> <li>• Inspeccione que no haya obstrucciones. [Vea la página 17-18]</li> </ul>
<b>El accesorio no tiene succión al usar con la manija</b>	<ul style="list-style-type: none"> <li>• La aspiradora no está en posición vertical.</li> </ul>	<ul style="list-style-type: none"> <li>• Mantenga la aspiradora en posición vertical.</li> </ul>
<b>La papelera puede parecer floja al levantarla por el asa de transporte.</b>	<ul style="list-style-type: none"> <li>• Esto es normal.</li> </ul>	<ul style="list-style-type: none"> <li>• La aspiradora está diseñada así para impedir al tanque de separarse del cuerpo principal durante el transporte.</li> </ul>



# MEMO

---



FRANÇAIS

# MANUEL D'UTILISATION ASPIRATEUR

Avant de mettre votre appareil en fonctionnement, lisez ce manuel attentivement et rangez-le soigneusement à titre de référence ultérieure.

LuV250C

# TABLE DES MATIÈRES

## GARANTIE DE L'ASPIRATEUR LG

---

- 3 GARANTIE DE L'ASPIRATEUR LG

## RENSEIGNEMENTS IMPORTANTS SUR LA SÉCURITÉ

---

- 4 RENSEIGNEMENTS IMPORTANTS SUR LA SÉCURITÉ

## PIÈCES ET CARACTÉRISTIQUES

---

- 6 PIÈCES ET CARACTÉRISTIQUES

## ASSEMBLAGE

---

- 7 Déballage de l'aspirateur
- 7 Pièces à assembler
- 7 Raccordement du tube
- 8 Pour installer le tuyau
- 8 Rangement des accessoires
- 8 Rangement du cordon

## FONCTIONNEMENT

---

- 9 Fonctionnement du dégagement du tube
- 9 Fonctionnement du tube rallonge
- 9 Fonctionnement des commandes
- 9 Fonctionnement du dégagement du boîtier
- 9 Réglage selon la hauteur des poils du tapis
- 10 Accessoires
- 10 Tableau d'utilisation des accessoires
- 11 Utilisation du tube
- 11 Installation des accessoires
- 11 Conseils et astuces
- 12 Utilisation de l'accessoire à turbine à air pour poils d'animaux
- 12 Marches et paliers d'escalier
- 12 Protection contre les surcharges du moteur de la brosse de battage
- 12 Protection contre la surcharge thermique

## ENTRETIEN ET NETTOYAGE

---

- 13 Rangement de l'aspirateur
- 13 Éléments du réservoir à poussière
- 14 Vidage du réservoir à poussière
- 14 Nettoyage du réservoir à poussière
- 15 Nettoyage du préfiltre en mousse
- 15 Nettoyage du filtre HEPA
- 16 Accessoire à turbine à air pour poils d'animaux
- 16 Entretien de la brosse de battage
- 16 Remplacement de la courroie de la brosse de battage
- 17 Enlèvement de ce qui peut obstruer l'aspiration
- 18 Nettoyage de l'extérieur de l'aspirateur

## DÉPANNAGE

---

- 19 Dépannage

# GARANTIE DE L'ASPIRATEUR LG

LGE Electronics Inc. réparera ou remplacera, à son choix, votre produit s'il présente un défaut de matériau ou de fabrication, dans des conditions d'usage domestique, pendant la période de garantie spécifiée ci-dessous, laquelle est en vigueur à compter de la date d'achat du produit par le premier acheteur. Cette garantie limitée est valable seulement pour l'acheteur original du produit et en vigueur seulement lorsque le produit est utilisé aux États-Unis et au Canada.

PÉRIODE DE GARANTIE :	COMMENT SE FAIT LE SERVICE :
<b>Cinq ans</b> À partir de la date de l'achat original.	<b>Toute pièce</b> de l'aspirateur qui ne fonctionne pas en raison d'un défaut de matériau ou de fabrication. Pendant cette période de garantie complète de cinq ans, LG fournira également, <b>sans frais</b> , la main-d'œuvre et la réparation en atelier pour remplacer la pièce défectueuse.

**LA PRÉSENTE GARANTIE REMPLACE TOUTE AUTRE GARANTIE, EXPRESSE OU IMPLICITE, Y COMPRIS SANS S'Y LIMITER, TOUTE GARANTIE DE QUALITÉ MARCHANDE OU D'ADAPTATION À UN USAGE PARTICULIER. DANS LA MESURE OÙ UNE GARANTIE IMPLICITE EST REQUISE PAR LA LOI, SA DURÉE SE LIMITE À LA PÉRIODE DE GARANTIE EXPRESSE PRÉCISÉE CI-DESSUS. LG NE SERA PAS TENUE RESPONSABLE DES DOMMAGES ACCESSOIRES, INDIRECTS OU CONSÉCUTIFS DE QUELQUE NATURE QUE CE SOIT, Y COMPRIS LA PERTE DE REVENUS OU DE PROFITS EN RAPPORT AVEC LE PRODUIT. CERTAINS ÉTATS NE PERMETTENT PAS LA LIMITATION DE LA DURÉE DE LA GARANTIE IMPLICITE OU L'EXCLUSION DES DOMMAGES INDIRECTS OU CONSÉCUTIFS, PAR CONSÉQUENT LES LIMITATIONS OU EXCLUSIONS MENTIONNÉES PRÉCÉDEMMENT PEUVENT NE PAS S'ADRESSER À VOUS.**

*Cette garantie ne couvre que les défauts de matériau et de fabrication.*

*LGE NE paiera PAS pour ce qui suit :*

1. Les articles non réutilisables qui peuvent s'user, y compris mais sans s'y limiter, les filtres, les courroies et les piles.
2. Les services d'un technicien pour montrer à l'utilisateur la bonne façon d'assembler, de faire fonctionner faire l'entretien du produit.
3. Un technicien de service pour nettoyer ou faire l'entretien de ce produit.
4. Les dommages au produit ou la défaillance de celui-ci s'il n'est pas assemblé, utilisé ou entretenu conformément à toutes les directives qui accompagnent le produit.
5. Les dommages au produit ou les défaillances de celui-ci découlant d'un accident, d'un abus, d'une mauvaise utilisation ou d'une utilisation à des fins autres que celles prévues.
6. Les dommages au produit ou la défaillance de celui-ci découlant de l'utilisation de détergents, de nettoyeurs, de produits chimiques ou d'ustensiles autres que ceux recommandés dans toutes les directives qui accompagnent le produit.
7. Les dommages aux pièces ou aux systèmes ou les défaillances de ceux-ci résultant de modifications non autorisées effectuées sur le produit.

Cette garantie est valable seulement pour l'acheteur original des produits achetés en vue d'un usage domestique aux États-Unis. En Alaska, la garantie exclut le coût d'expédition ou des appels de service à votre domicile.

Puisque certains États ne permettent pas l'exclusion ou la limitation des dommages accessoires ou indirects, les limitations ou exclusions ci-dessus peuvent ne pas s'adresser à vous. Cette garantie vous confère des droits légaux précis, et vous pouvez également jouir d'autres droits qui peuvent varier d'un État à l'autre ou d'une province à l'autre. Pour connaître vos droits légaux, consultez le Service aux consommateurs de votre localité ou de votre État ou le procureur général de votre État.

## RENSEIGNEMENTS À PROPOS DE L'ASSISTANCE À LA CLIENTÈLE :

<b>Pour obtenir une couverture de garantie :</b>	<b>Conservez votre reçu de caisse pour prouver la date d'achat.</b> Vous devez soumettre une copie de votre reçu lorsqu'une réparation au titre de la garantie doit être effectuée.
<b>Pour connaître l'adresse du centre de réparation agréé ou du détaillant le plus près ou pour obtenir de l'aide ou des renseignements concernant les produits</b>	<b>Composez le 1 800 243-0000</b> (24 heures sur 24, tous les jours) et sélectionnez l'option du menu appropriée ou visitez notre site Web au <a href="http://www.lg.com">http://www.lg.com</a> . (Au Canada, composez le 1 888 542-2623 ou visitez notre site Web au <a href="http://www.lg.com">http://www.lg.com</a> .)

# RENSEIGNEMENTS IMPORTANTS SUR LA SÉCURITÉ

## VEUILLEZ LIRE TOUTES LES CONSIGNES AVANT D'UTILISER L'APPAREIL

### CONSIGNES DE SÉCURITÉ IMPORTANTES

Veillez lire et suivre toutes les consignes avant d'utiliser votre aspirateur afin de prévenir les risques d'incendie, de choc électrique, de blessures ou de dommages matériels lorsque vous utilisez l'appareil. Le présent manuel n'aborde pas toutes les situations qui peuvent survenir. Communiquez toujours avec votre agent de service ou le fabricant en cas de problème que vous ne comprenez pas.



Voici le symbole d'avertissement de danger. Ce symbole vous alerte sur les risques potentiels pouvant entraîner des dommages matériels et/ou des blessures graves ou la mort.



**MISE EN GARDE** Indique une situation présentant un danger qui, à moins qu'elle ne soit évitée, pourrait entraîner la mort ou des blessures graves.



**ATTENTION** Indique une situation présentant un danger qui, à moins qu'elle ne soit évitée, pourrait entraîner des blessures mineures ou modérées.



### MISE EN GARDE

- **Ne manipulez pas la fiche ou l'aspirateur lorsque vous avez les mains humides.**  
Cela pourrait causer la mort ou un choc électrique.
- **N'utilisez pas l'aspirateur pour aspirer des objets qui brûlent ou qui fument, comme des cigarettes ou des cendres chaudes.**  
Cela pourrait causer la mort, un incendie ou un choc électrique.
- **N'utilisez pas l'aspirateur pour aspirer des substances inflammables ou explosives comme de l'essence, du benzène, des solvants ou du propane (à l'état liquide ou gazeux).**  
Les vapeurs dégagées par ces substances peuvent créer un risque d'incendie ou d'explosion. Le non-respect de cette consigne pourrait causer la mort ou une blessure grave.
- **Ne débranchez pas l'aspirateur en tirant sur le cordon.**  
Cela pourrait endommager l'appareil ou causer un choc électrique. Pour débrancher l'aspirateur, saisissez la fiche, pas le cordon.
- **N'utilisez pas le cordon pour tirer ou transporter l'aspirateur, n'utilisez pas le cordon en guise de poignée, ne fermez pas une porte sur le cordon et ne tirez pas le cordon près d'un bord ou d'un coin tranchant.**  
**Ne passez pas l'aspirateur par-dessus le cordon. Tenez le cordon à l'écart des surfaces chauffées.**  
Le non-respect de cette consigne pourrait causer un choc électrique, des blessures, un incendie ou endommager l'appareil.
- **Gardez les cheveux, les vêtements amples, les doigts et toute partie du corps loin des ouvertures et des pièces mobiles.**  
Le non-respect de cette consigne pourrait causer un choc électrique ou des blessures.
- **L'aspirateur n'est pas un jouet et ne devrait pas être utilisé par des enfants.**  
**Une surveillance étroite est requise lorsque vous utilisez l'aspirateur en présence d'enfants.**  
Le non-respect de cette consigne pourrait causer des blessures ou endommager l'appareil.
- **Ne changez absolument pas la fiche.**  
Le non-respect de cette consigne pourrait causer un choc électrique, des blessures, endommager l'appareil ou entraîner la mort. Si la fiche ne s'enfonce pas, demandez à un électricien qualifié d'installer une prise adéquate.
- **N'utilisez pas l'aspirateur si la fiche ou le cordon est endommagé ou défectueux.**  
Cela pourrait causer des blessures ou endommager l'appareil. Dans de tels cas, communiquez avec l'agent de service de LG Electronics pour écarter tout danger.
- **N'utilisez pas l'aspirateur s'il a été mouillé.**  
Cela pourrait causer des blessures ou endommager l'appareil. Dans de tels cas, communiquez avec l'agent de service de LG Electronics pour écarter tout danger.
- **Ne continuez pas à passer l'aspirateur si vous remarquez que des pièces manquent ou sont endommagées.**  
Cela pourrait causer des blessures ou endommager l'appareil. Dans de tels cas, communiquez avec l'agent de service de LG Electronics pour écarter tout danger.
- **N'utilisez pas de rallonge électrique avec cet aspirateur.**  
Cela pourrait créer un risque d'incendie ou endommager l'appareil.
- **Utilisez la tension adéquate.**  
L'utilisation d'une tension inadéquate pourrait endommager le moteur et causer des blessures à l'utilisateur. La tension adéquate est inscrite dans le bas de l'aspirateur.
- **Arrêtez toutes les commandes avant de débrancher l'aspirateur.**  
Le non-respect de cette consigne pourrait causer un choc électrique ou des blessures.
- **Ne changez absolument pas la fiche.**  
Le non respect de cette instruction peut provoquer un choc électrique, des blessures individuelles, une détérioration du produit ou la mort. Si la fiche ne s'enfonce pas, demandez à un électricien qualifié d'installer une prise adéquate.
- **Les réparations des appareils électriques doivent être effectuées seulement par des techniciens d'entretien qualifiés.**  
Des réparations mal effectuées peuvent représenter des dangers graves pour l'utilisateur.
- **Ne mettez pas les doigts près de l'engrenage.**  
Le non-respect de cette consigne pourrait causer des blessures.
- **N'utilisez pas l'appareil à l'extérieur ou sur des surfaces humides.**  
Le non-respect de cette consigne pourrait causer un choc électrique ou des blessures.
- **Ne mettez rien dans l'espace entre le boîtier de l'aspirateur et la tête de la brosse de battage.**  
Cela pourrait causer des blessures ou endommager l'appareil ou porter atteinte aux animaux domestiques.
- **Ce produit contient des éléments chimiques réputés dans l'État de Californie comme étant cancérigènes et de toxicité vis-à-vis de la fertilité. Se laver les mains après utilisation.**
- **Faites particulièrement attention lorsque vous nettoyez sur des escaliers.**

# RENSEIGNEMENTS IMPORTANTS SUR LA SÉCURITÉ

## ATTENTION

- **N'insérez aucun objet dans les ouvertures de l'aspirateur.**  
Le non-respect de cette consigne pourrait endommager l'appareil.
- **N'utilisez pas l'aspirateur si une des ouvertures est bloquée. Enlevez la poussière, la charpie, les cheveux et toute autre matière pouvant réduire le débit d'air.**  
Le non-respect de cette consigne pourrait endommager l'appareil.
- **N'utilisez pas l'aspirateur si le réservoir et/ou les filtres ne sont pas bien installés.**  
Le non-respect de cette consigne pourrait endommager l'appareil.
- **Nettoyez toujours le réservoir à poussière et les filtres après avoir aspiré du nettoyant ou du désodorisant pour tapis, de la poudre ou de la poussière fine.**  
Ces produits peuvent boucher les filtres, réduire le débit d'air et/ou endommager l'aspirateur.  
Si vous ne nettoyez pas le réservoir à poussière et les filtres, vous pourriez endommager l'aspirateur de façon permanente.
- **N'utilisez pas l'aspirateur pour aspirer des objets durs ou tranchants, tels que des petits jouets, des épingles, des trombones, etc.**  
Ces objets peuvent endommager l'aspirateur ou le réservoir à poussière.
- **Rangez l'aspirateur à l'intérieur.**  
Rangez l'aspirateur lorsque vous en avez fini pour éviter de trébucher sur l'appareil.
- **L'aspirateur ne devrait pas être utilisé par de jeunes enfants.**  
Le non-respect de cette consigne pourrait causer des blessures ou endommager l'appareil.
- **Utilisez seulement des pièces fabriquées ou recommandées par des réparateurs qualifiés.**  
Le non-respect de cette consigne pourrait endommager l'appareil.
- **Suivez toutes les consignes du manuel de l'utilisateur. Utilisez seulement des accessoires approuvés ou recommandés par LG.**  
Le non-respect de cette consigne pourrait causer des blessures ou endommager l'appareil.
- **Ne placez jamais l'aspirateur en haut des escaliers.**  
Le non-respect de cette consigne pourrait causer des blessures ou endommager l'appareil.
- **Assurez-vous que les filtres (le filtre d'évacuation et le filtre de sécurité du moteur) sont complètement secs avant de les remettre dans l'appareil.**  
Le non-respect de cette consigne pourrait endommager l'appareil.
- **Ne faites pas sécher le filtre dans le four de la cuisinière ou dans un four à micro-ondes.**  
Le non-respect de cette consigne pourrait créer un risque d'incendie.
- **Ne faites pas sécher le filtre dans une sècheuse.**  
Le non-respect de cette consigne pourrait créer un risque d'incendie.
- **Ne faites pas sécher les filtres près d'une flamme nue.**  
Le non-respect de cette consigne pourrait créer un risque d'incendie.
- **Arrêtez toujours l'aspirateur avant de brancher ou de débrancher le tuyau.**  
Cela pourrait causer des blessures ou endommager l'appareil.
- **L'aspirateur est destiné à un usage domestique seulement.**
- **Il vous incombe de bien assembler l'aspirateur et de l'utiliser de façon adéquate.**

### **Protecteur thermique :**

Cet aspirateur est doté d'un thermostat spécial qui le protège en cas de surchauffe du moteur.

Si l'aspirateur s'éteint tout à coup, arrêtez-le et débranchez-le.

Vérifiez s'il y a quoi que ce soit qui fait surchauffer l'aspirateur, comme un réservoir à poussière plein, un tuyau bloqué ou un filtre obstrué. Si c'est le cas, corrigez la situation et attendez au moins 30 minutes avant de réutiliser l'aspirateur. Après un délai de 30 minutes, rebranchez l'aspirateur et remettez-le en marche. Si l'aspirateur ne fonctionne toujours pas, appelez un électricien qualifié.

# PIÈCES ET CARACTÉRISTIQUES

Il est important que vous connaissiez les pièces et les caractéristiques de votre aspirateur afin de l'utiliser de façon adéquate et sécuritaire. Veuillez donc examiner les pièces ci-dessous avant d'utiliser votre aspirateur.

## Pièces de rechange courantes

Filtre HEPA		ADQ73233201
Préfiltre en mousse (ADV72987201)	Cadre du filtre	MDQ62637901
	Filtre en mousse	MDJ63006101
Courroie de la brosse de battage		MAS37628302

Pour commander ces pièces, téléphonez au  
1 800 243-0000.(U.S.A)  
1 888 542 2623 (Canada)

## Accessoires



Brosse à épousseter et suceur plat



Accessoire à turbine à air pour poils d'animaux

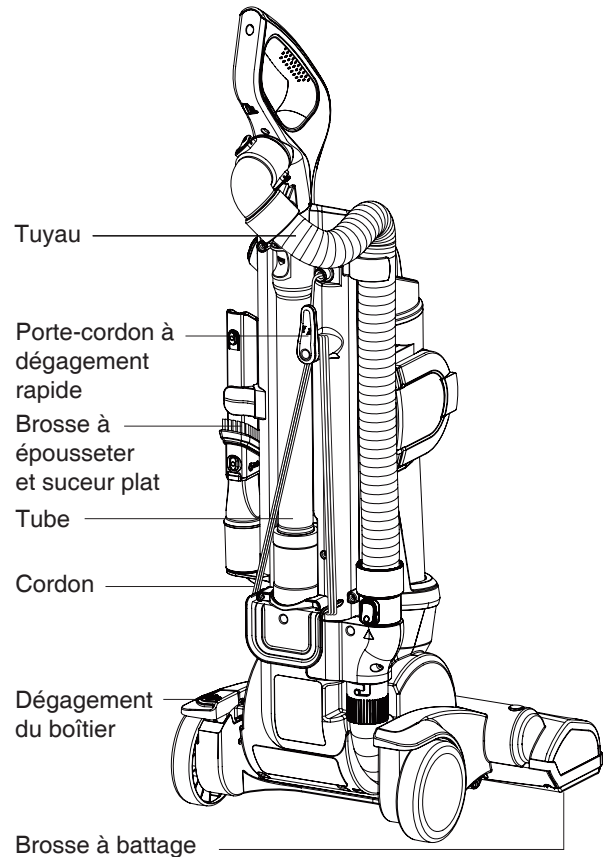
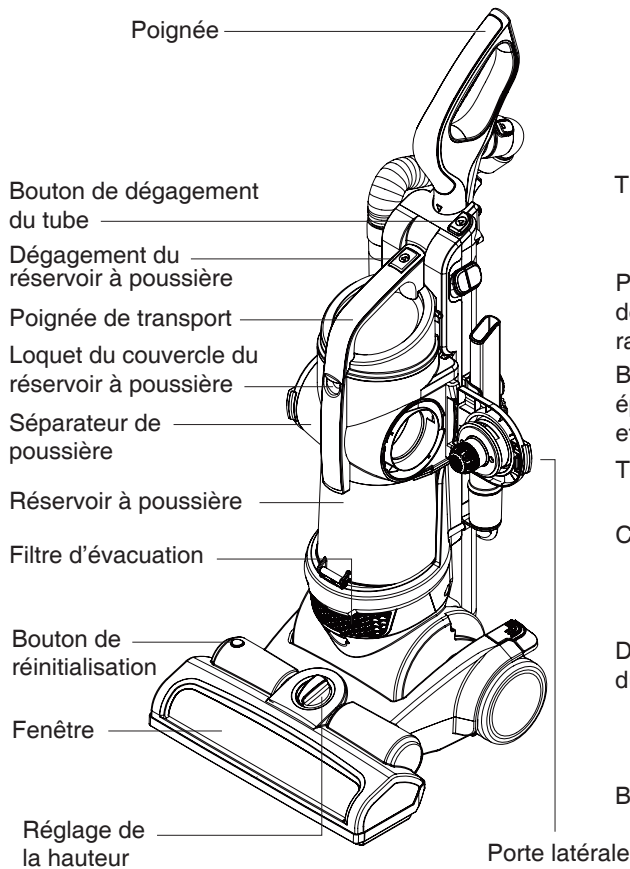

Pour réduire les risques de dommages pendant le transport, l'aspirateur est partiellement démonté au moment de l'expédition.

## Déballage de l'aspirateur

Déballer soigneusement l'aspirateur et vérifiez si vous avez toutes les pièces avant de jeter l'emballage. Enlevez le ruban, les cartons de protection et les pellicules protectrices avant d'assembler l'aspirateur.

Contenu de l'emballage :

1. Boîtier de l'aspirateur
2. Brosse à épousseter et suceur plat
3. Poignée
4. Tube réglable
5. Tuyau
6. Accessoire à turbine à air pour poils d'animaux
7. Filtre en mousse supplémentaire

## Pièces à assembler

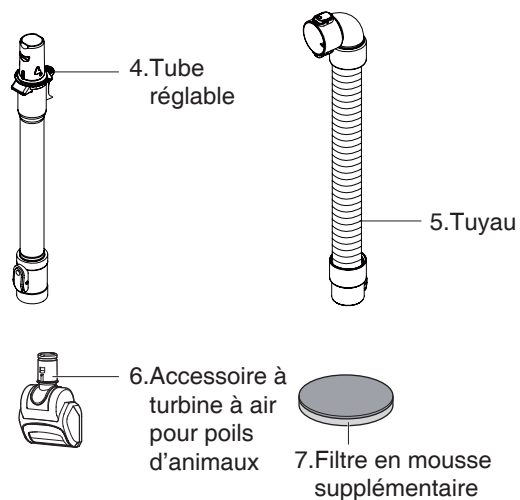
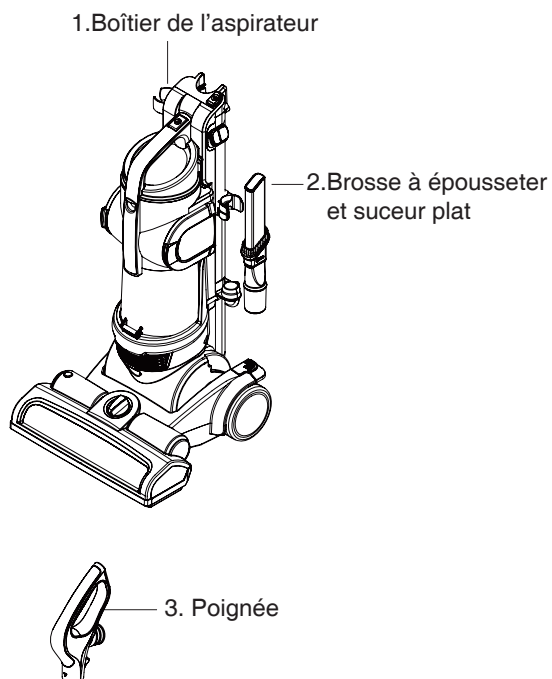

## Raccordement du tube

1. Insérez le tube dans la poignée.

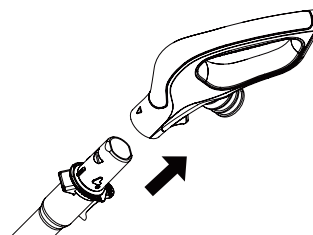

2. Insérez le tube dans le boîtier principal de l'aspirateur.

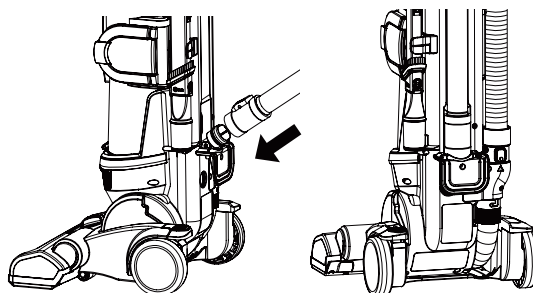



# ASSEMBLAGE

## Pour installer le tuyau

1. Fixez l'extrémité supérieure du tuyau à la poignée. L'extrémité supérieure du tuyau se distingue par ses deux pinces de dégagement.

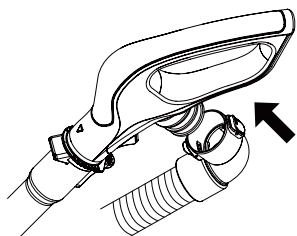

2. Insérez l'extrémité inférieure du tuyau dans le boîtier principal. L'extrémité inférieure du tuyau se distingue par son unique pince de dégagement.

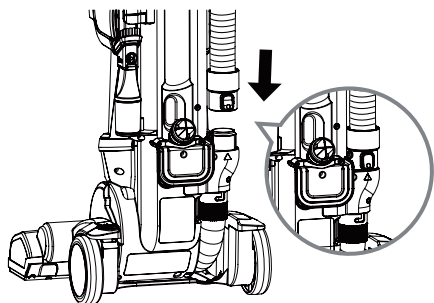

3. Alignez le tuyau avec le support sur le côté de l'aspirateur.

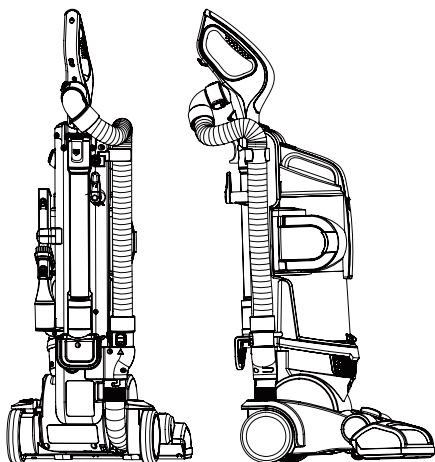

## ⚠ MISE EN GARDE

Risques de blessures et de dommages à l'appareil!  
N'utilisez PAS les prises situées au-dessus des comptoirs. Cela pourrait endommager les articles se trouvant à proximité.

## Rangement des accessoires

Votre aspirateur comporte un logement pratique intégré pour ranger la brosse à épousseter et le suceur plat.

- Insérez la brosse à épousseter et le suceur plat dans le boîtier principal.

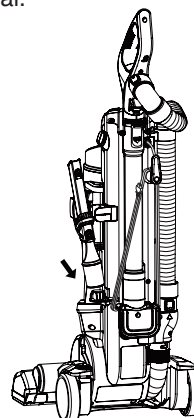

## Rangement du cordon

Pour ranger le cordon :

1. Vérifiez si le porte-cordon est tourné vers le haut.
2. Enroulez le cordon autour du porte-cordon et accrochez-le en place. Fixez la fiche au cordon.

**NNOTA:** Pour réduire les risques de chocs électriques, l'aspirateur est doté d'une fiche polarisée; une broche est plus large que l'autre. Cette fiche s'insère dans une prise de courant polarisée, dans un seul sens.

Pour dégager le cordon :

1. Faites pivoter le porte-cordon supérieur vers le BAS.
2. Sortez la fiche du cordon et dégagez le cordon.

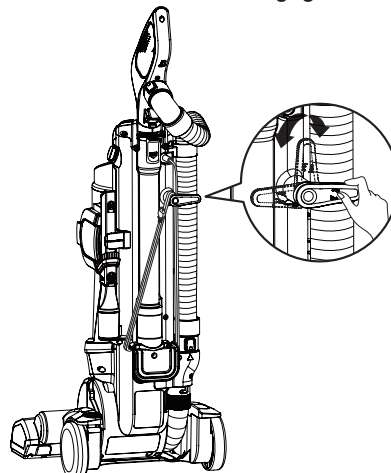

## ⚠ MISE EN GARDE

### Risque de blessures

Ne déposez pas l'aspirateur sur une marche, laissez-le toujours sur le plancher.

### Fonctionnement du dégagement du tube

Appuyez sur le bouton de dégagement sur le tube et retirez la poignée du tube.

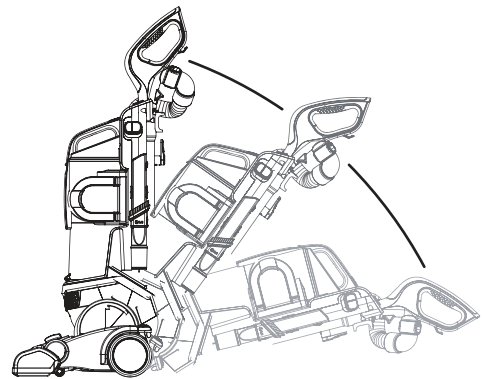
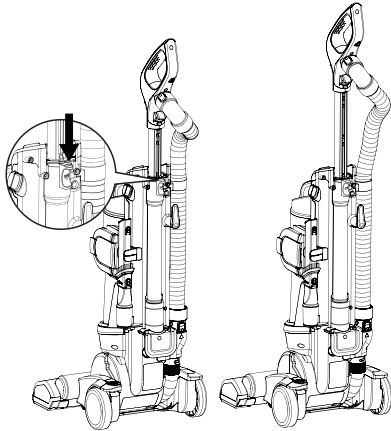

### Fonctionnement des commandes

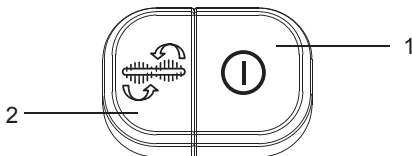

#### 1. Mise en marche/arrêt :

Pour mettre l'aspirateur en marche et l'éteindre.

#### 2. Tapis/plancher :

Appuyez sur ce bouton pour activer ou désactiver la brosse de battage.

**NOTA :** La brosse de battage ne tournera pas lorsque l'aspirateur est en position verticale.

### Fonctionnement du dégagement du boîtier

• Pour commencer l'aspiration, appuyez sur la pédale du côté gauche de l'aspirateur et tirez la poignée vers le bas.

**NOTA :** Lorsque l'aspirateur est en position verticale, la brosse de battage ne fonctionne pas.

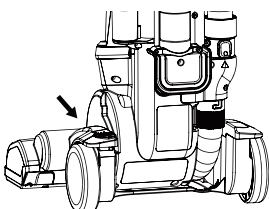

## ⚠ MISE EN GARDE

• Ne mettez rien dans l'espace entre le boîtier de l'aspirateur et la tête de la brosse de battage.

Cela pourrait causer des blessures ou endommager l'appareil ou porter atteinte aux animaux domestiques.

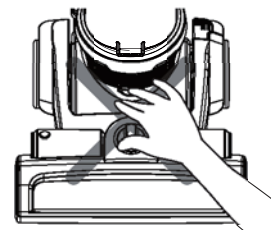

### Réglage de l'aspirateur selon la hauteur des poils du tapis

### Réglage de la hauteur de la tête de l'aspirateur.

Lorsqu'il faut élever ou abaisser le devant de l'aspirateur pour l'adapter aux diverses hauteurs des poils du tapis, tournez le bouton de commande rotatif. Chaque tour élèvera la brosse de battage d'un cran.

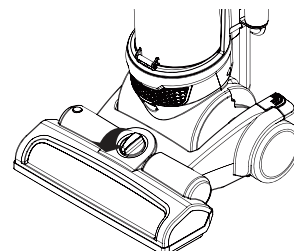

# FONCTIONNEMENT

## Réglages suggérés selon la hauteur des poils du tapis :

Vous devrez peut-être élever la tête de l'aspirateur pour faciliter le nettoyage des petits tapis et des tapis à poils plus longs.

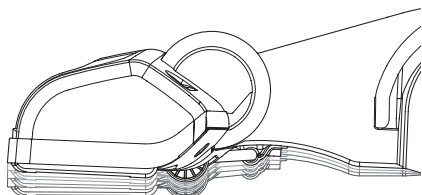

Pour une meilleure qualité de nettoyage, respectez les réglages suivants en fonction de la hauteur de vos tapis ou moquettes :

- BAS—pour les tapis standard
- Réglages supérieurs— pour moquettes très épaisses afin de moins forcer pour pousser l'aspirateur tout en gardant une bonne qualité de nettoyage.

**NOTA:** S'il est difficile de pousser l'aspirateur, tournez le bouton de commande rotatif à la hauteur plus élevée qui suit.

**Attention:** Vous devez faire particulièrement attention lorsque vous passez l'aspirateur sur certains types de tapis ou de revêtement de sol. Lisez toujours les directives d'entretien du fabricant du tapis ou du revêtement de sol avant de passer l'aspirateur.

## Accessoires

### Accessoire à turbine à air pour poils d'animaux

Cet accessoire à turbine à air convient très bien pour nettoyer les escaliers et l'intérieur des véhicules, ainsi que pour enlever les poils d'animaux, la charpie, etc. sur certains tissus et tapis.



**N'utilisez PAS cette brosse sur des animaux.**

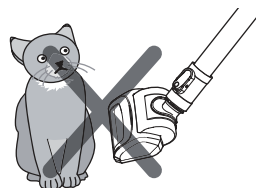

### Brosse à épousseter

Utilisez la brosse à épousseter pour nettoyer les meubles, les murs, etc.

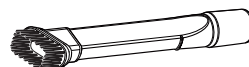



### Suceur plat

Vous pouvez utiliser le suceur plat pour nettoyer dans les coins serrés, entre les coussins et dans les endroits difficiles d'accès.



## Tableau d'utilisation des accessoires

Accessoire	ZONE À NETTOYER						
	Entre les coussins	Surfaces rembourrées*	Mobilier et surfaces dures*	Rideaux* (niveau de puissance le plus bas)	Escaliers Coussins	Moquettes / Tapis	Murs
Accessoire à turbine à air pour poils d'animaux 	●	●			●		
Brosse à épousseter 	●	●	●	●		●	●
Suceur plat 	●						

\* Vérifiez toujours si les accessoires sont propres avant de les utiliser sur du tissu.

## Utilisation du tube

### ⚠ ATTENTION

N'utilisez jamais le tuyau pour tirer l'aspirateur.

#### Pour dégager le tube et la poignée :

1. Vérifiez si l'aspirateur est verrouillé en position verticale et assurez-vous qu'il repose sur une surface plane et stable.
2. Appuyez sur le bouton de dégagement du tube situé sur le boîtier et inclinez la poignée du tube.
3. Soulevez le tube et sortez-le.

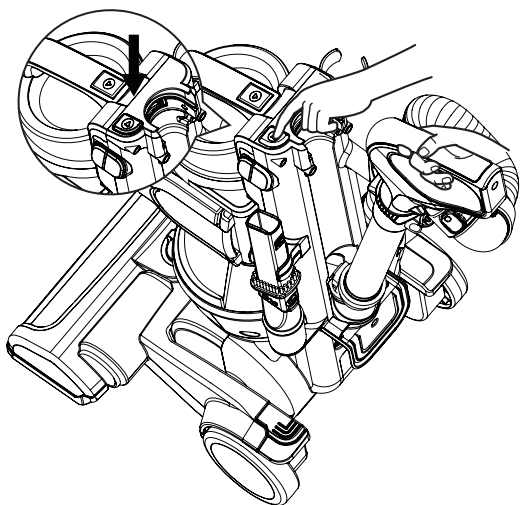

4. Appuyez sur le bouton de déclenchement sur le tube rallonge et tirez sa poignée vers le haut.

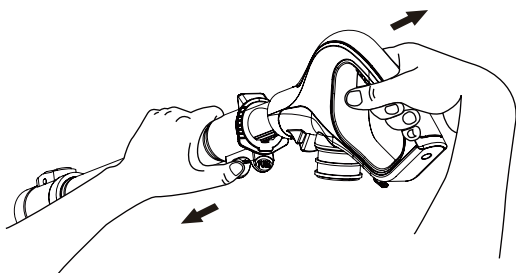

5. Si vous voulez utiliser uniquement la poignée, appuyez sur le bouton de dégagement situé au bas de la poignée et retirez le tube de la poignée.

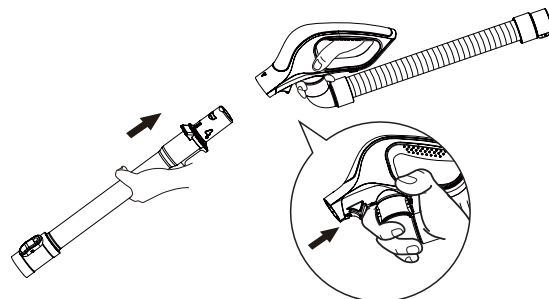

## Installation des accessoires

#### Utilisation du suceur plat :

Faites glisser le suceur plat sur l'extrémité du tube ou insérez-le dans la poignée.

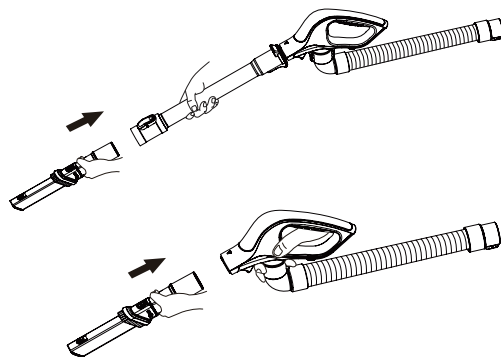

#### Utilisation de la brosse à épousseter :

Appuyez sur le bouton de dégagement de la brosse sur le suceur plat et glissez la brosse vers l'avant.

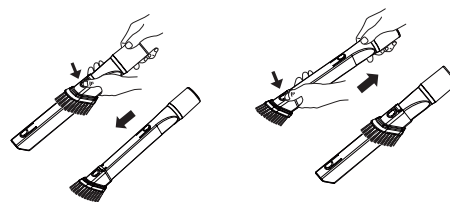

Brosse à épousseter

Suceur plat

## Conseils et astuces

#### Coins et bords des tapis :

Pour passer l'aspirateur dans les coins serrés, sur les bords des tapis et le long des plinthes, utilisez la brosse à épousseter.

Utilisez le suceur plat dans les endroits particulièrement difficiles d'accès.

# FONCTIONNEMENT

## Utilisation de l'accessoire à turbine à air pour poils d'animaux

L'accessoire à turbine à air pour poils d'animaux se fixe au tube de la même façon que les autres accessoires. Il comporte une brosse à turbine à air qui offre une puissance supplémentaire pour le nettoyage des tapis et des tissus. Il convient très bien pour nettoyer les escaliers, les coussins et les garnitures à l'intérieur des véhicules.

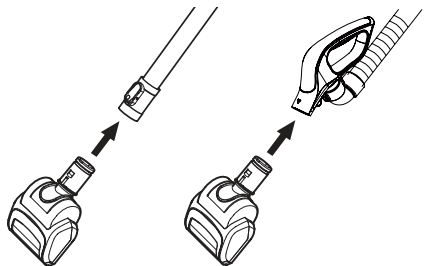

Lorsque vous utilisez l'accessoire à turbine à air pour poils d'animaux, vérifiez souvent si des cheveux, des fibres, de la charpie ou d'autres débris se sont accumulés autour de la brosse.

Une accumulation excessive peut diminuer l'efficacité de l'accessoire à turbine à air pour poils d'animaux et l'endommager.

Consultez la section Entretien et nettoyage pour connaître les directives de nettoyage.

## Marches et paliers d'escalier

Utilisez la brosse à épousseter ou l'accessoire à turbine à air pour poils d'animaux dans les marches et sur les paliers. Assurez-vous de placer l'aspirateur de façon qu'il ne bascule pas ni ne tombe pas.

## Protection contre les surcharges du moteur de la brosse de battage

La brosse de battage comprend une protection intégrée contre les surcharges du moteur au cas où elle se bloquerait. Si la brosse de battage tourne plus lentement ou s'arrête, la protection contre les surcharges coupe l'alimentation du moteur de la brosse de battage. Le moteur d'aspiration continuera de fonctionner.

### Pour corriger le problème :

débranchez-le, dégagez ce qui l'obstrue et appuyez sur le bouton reset (réinitialise). Arrêtez l'aspirateur et

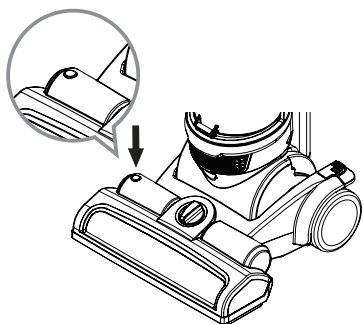

## Protection contre la surcharge thermique

L'aspirateur est muni d'une protection de surcharge thermique qui s'active automatiquement afin de protéger l'aspirateur contre une surchauffe. Si le débit d'air normal vers le moteur est obstrué, la protection thermique arrête le moteur automatiquement afin de le laisser refroidir et d'éviter d'endommager l'aspirateur.

**Pour corriger le problème :** Arrêtez l'aspirateur et débranchez le cordon d'alimentation. Vérifiez s'il y a obstruction et enlevez-en la cause, s'il y a lieu. Vérifiez également si les filtres sont bouchés et nettoyez-les. Attendez environ 30 minutes, rebranchez l'aspirateur et remettez-le en marche pour vérifier si la protection du moteur s'est réinitialisée. Le système de protection thermique ne se réinitialisera pas avant que l'aspirateur ne se soit complètement refroidi.

Respectez toujours toutes les consignes de sécurité lorsque vous nettoyez, entretenez ou réparez l'aspirateur.

## Rangement de l'aspirateur

Rangez le suceur plat dans son logement respectif à l'arrière de l'aspirateur.

### MISE EN GARDE

Risques de chocs électriques et de blessures. Faites attention lorsque vous enrroulez le cordon. N'enroulez pas le cordon trop serré car cela exercerait une contrainte sur celui-ci qui pourrait l'endommager. N'entrecroisez pas le cordon en l'enroulant.

Un cordon endommagé peut causer un choc électrique, des blessures ou des dommages matériels.

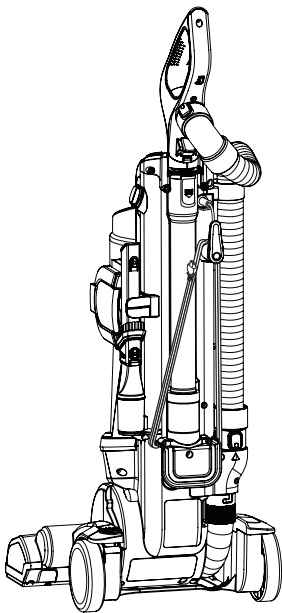

## Éléments du réservoir à poussière

Le réservoir à poussière comprend plusieurs éléments clés. Après avoir vidé le réservoir à poussière, assurez-vous toujours de replacer toutes les pièces de façon adéquate.

**N'utilisez JAMAIS l'aspirateur si tous les filtres ne sont pas en place!**

**N'utilisez JAMAIS l'aspirateur si les filtres ou des éléments sont humides!**

### Éléments clés :

#### 1~2. Cadre du filtre et préfiltre en mousse :

Retient les particules moyennes à fines. Il est fait d'un cadre et d'un filtre en mousse. Ces pièces sont lavables.

**3. Couvercle du réservoir à poussière:** S'ouvre pour donner accès au préfiltre en mousse.

**4. Séparateur de poussière:** Isole la poussière de l'air entrant.

**5. Porte latérale:** S'ouvre pour permettre d'enlever la poussière du séparateur de poussière.

**6. Dégagement pour vider la poussière:** Appuyez pour déclencher la plaque inférieure.

**7. Réservoir à poussière:** Contenant qui recueille la poussière.

**8. Plaque inférieure:** S'ouvre pour permettre de vider le réservoir à poussière.

**9. Levier de prévention:** Empêche toute utilisation sans préfiltre de mousse.

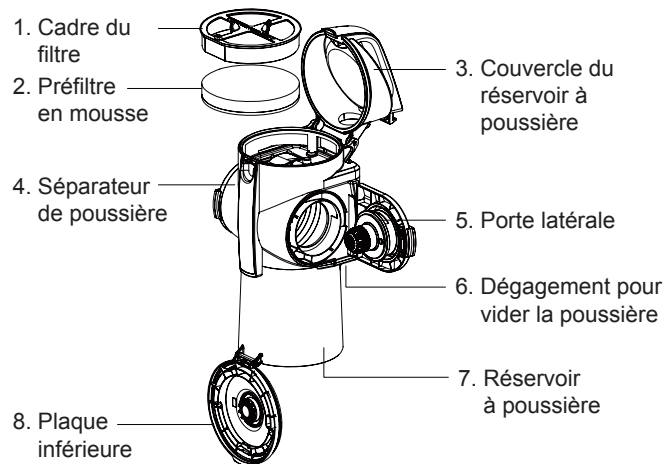

# ENTRETIEN ET NETTOYAGE

## Vidage du réservoir à poussière

### MISE EN GARDE

Risques de chocs électriques et de blessures. Débranchez toujours le cordon d'alimentation de la prise de courant avant de procéder à un entretien ou à une réparation. Le non-respect de cette consigne pourrait causer un choc électrique ou des blessures.

Pour obtenir le meilleur rendement, videz toujours le réservoir à poussière lorsque le niveau de poussière atteint la ligne « MAX ».

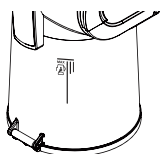

**POUR ENLEVER LE RÉSERVOIR À POUSSIÈRE,** appuyez sur le bouton de dégagement du réservoir à poussière, inclinez le réservoir à poussière vers l'arrière, puis retirez-le de l'aspirateur.

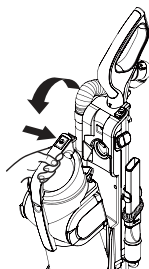

**POUR VIDER LE RÉSERVOIR À POUSSIÈRE,** appuyez sur le bouton de dégagement de la plaque inférieure, puis ouvrez la plaque inférieure, comme illustré.

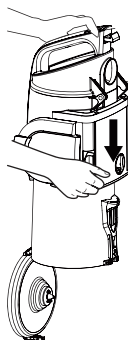

**POUR RÉINSTALLER LE RÉSERVOIR À POUSSIÈRE,** placez-le dans le support, puis inclinez-le vers l'avant jusqu'à ce qu'il s'enclenche. Assurez-vous de bien replacer le réservoir à poussière!

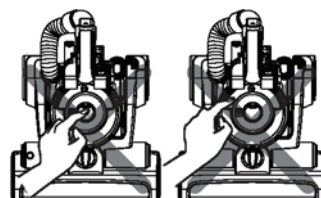

Ne touchez pas à l'engrenage ni au bouton à l'intérieur.

## Nettoyage du réservoir à poussière

Pour obtenir un rendement optimal, nettoyez régulièrement le réservoir à poussière.

**Pour nettoyer le réservoir à poussière :**

1. Retirez le réservoir à poussière de l'aspirateur.
2. Appuyez sur le bouton de dégagement de la plaque inférieure, puis ouvrez la plaque inférieure.
3. Essuyez le réservoir à poussière à l'aide d'un chiffon doux ou d'un essuie-tout.

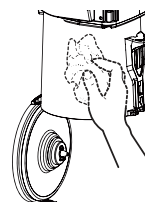

4. Dégagez le loquet de chaque côté de la porte latérale.

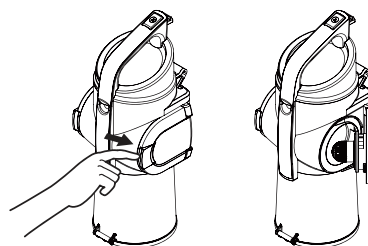

5. Enlevez les cheveux, les fibres ou les autres débris qui se trouvent dans le séparateur de poussière. N'enlevez pas les cônes fixés à la porte latérale pour les nettoyer.

**N'utilisez JAMAIS l'aspirateur si les filtres ou des éléments sont humides!**

## Nettoyage du préfiltre en mousse

### **⚠ ATTENTION**

**Un filtre humide peut endommager l'aspirateur de façon permanente. Assurez-vous que les filtres sont complètement secs avant de les remettre en place.**

Pour obtenir un rendement optimal, inspectez les filtres chaque mois et nettoyez-les au besoin. Ne fermez pas le couvercle du réservoir à poussière sans y avoir installé le préfiltre en mousse.

**Pour nettoyer le préfiltre en mousse :**

1. Retirez le réservoir à poussière de l'aspirateur.
2. Levez le loquet du couvercle du réservoir à poussière et ouvrez le couvercle.



3. Enlevez le préfiltre en mousse.



4. Retirez le préfiltre en mousse du cadre du filtre.



5. Agitez le préfiltre pour enlever la poussière ou les débris, puis rincez le préfiltre en mousse et le cadre du filtre sous l'eau du robinet. Pressez le préfiltre en mousse pour y faire sortir l'eau.

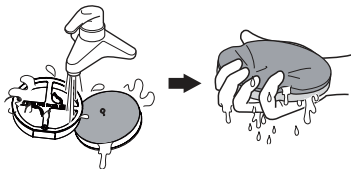

6. Sécher complètement à l'écart des rayons du soleil.

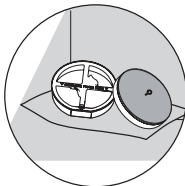

**N'utilisez JAMAIS l'aspirateur si les filtres ou des éléments sont humides!**

Si vous remarquez une perte d'aspiration et que le nettoyage du préfiltre n'améliore pas le rendement, vous devez peut-être remplacer le préfiltre en mousse. Vous pouvez vous procurer d'autres filtres en mousse auprès de LG par téléphone. 1 800 243-000 (É.-U.) ou au 1 888 542-2623 (Canada) et demandez les pièces présentées à la page 6.

## Nettoyage du filtre HEPA

**Pour obtenir un rendement optimal, inspectez le filtre aux six mois et nettoyez-le au besoin.**

**Pour nettoyer le filtre HEPA :**

1. Enlevez le couvercle du filtre d'évacuation.

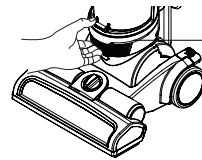

Couvercle du filtre d'évacuation

2. Retirez le filtre du couvercle avant.

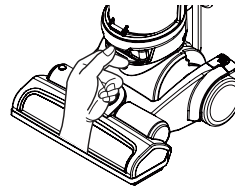

3. Lavez complètement le filtre sous l'eau du robinet.

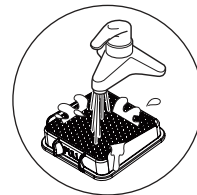

4. Enlevez l'excès d'eau.



5. Sécher complètement à l'écart des rayons du soleil.

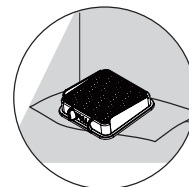



# ENTRETIEN ET NETTOYAGE

## Accessoire à turbine à air pour poils d'animaux

### Pour nettoyer l'accessoire à turbine à air pour poils d'animaux

1. Enlevez les quatre vis situées au bas de l'accessoire à turbine à air pour poils d'animaux.
2. Soulevez le couvercle.
3. Retirez les débris.

### Pour le réassembler:

4. Enfoncez délicatement le couvercle sur les languettes jusqu'à ce qu'elles s'enclenchent.
5. Remplacez et serrez les vis enlevées à l'étape 1. **Prenez garde de NE PAS trop serrer les vis.**

N'utilisez PAS l'accessoire à turbine à air pour poils d'animaux sur des animaux.

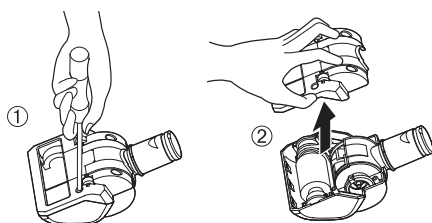

## Entretien de la brosse de battage

### ⚠ MISE EN GARDE

**Risques de chocs électriques et de blessures. Débranchez toujours l'aspirateur avant de le nettoyer ou de le réparer. Le non-respect de cette consigne peut causer un choc électrique ou des blessures.**

Vérifiez souvent si des cheveux, des ficelles et de la charpie se sont accumulés autour de la brosse de battage.

### Pour retirer le couvercle de la brosse de battage :

1. Débranchez l'aspirateur. Appuyez sur la pédale gauche pour dégager la tête. Abaissez la poignée jusqu'à ce que l'aspirateur repose à plat sur le plancher.
2. Retournez l'aspirateur pour que la brosse de battage soit tournée vers le haut.
3. Placez la tête de l'aspirateur sur une serviette ou une surface douce. Enlevez les six vis situées au bas de la tête et enlevez le couvercle.

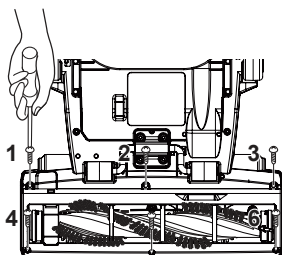

4. Retirez soigneusement les ficelles, les cheveux, etc. qui se sont accumulés autour de la brosse de battage.

### Réinstallation du couvercle

Répétez les étapes en sens inverse.

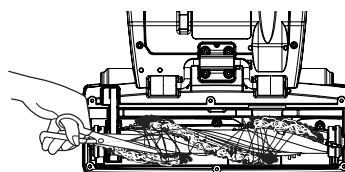

## Remplacement de la courroie de la brosse de battage

### ⚠ MISE EN GARDE

**Risques de chocs électriques et de blessures. Débranchez toujours l'aspirateur avant de le nettoyer ou de le réparer. Le non-respect de cette consigne peut causer un choc électrique ou des blessures.**

Si la courroie de la brosse de battage se brise, suivez les étapes ci-dessous pour la remplacer.

### Pour remplacer la courroie :

1. Retirez le couvercle brosse agitateur.
2. Retirez la brosse de battage en la soulevant tout droit.

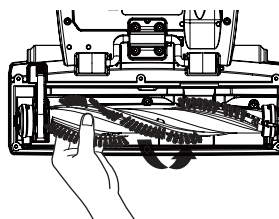

3. Décrochez l'ancienne courroie de la poulie d'entraînement. Veillez à ce qu'aucun morceau de la courroie brisée ne reste pris dans la brosse de battage ou la poulie d'entraînement.

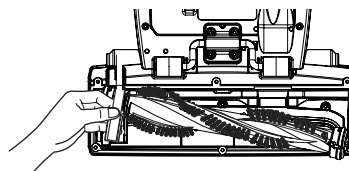

4. Accrochez la nouvelle courroie sur la poulie d'entraînement du moteur de la brosse de battage.

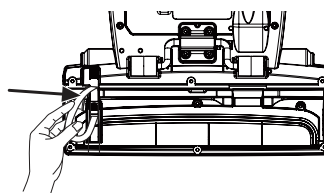

5. Passez la brosse de battage dans la courroie en veillant à aligner la courroie avec la poulie de la brosse de battage.

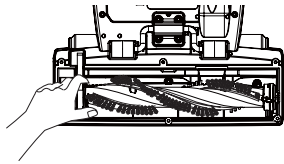

6. Remplacez la brosse de battage en veillant à insérer les languettes de forme ovale dans les encoches de la tête.

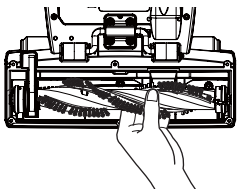

7. Remettez le couvercle de la brosse de battage de la manière décrite ci-dessus.

Pour obtenir une courroie de rechange, commandez la pièce #MAS37628302 auprès du centre de service LG.

## Enlèvement de ce qui peut obstruer l'aspiration

### MISE EN GARDE

Risques de chocs électriques et de blessures corporelles.

Débranchez toujours l'aspirateur avant de le nettoyer ou de le réparer. Le non-respect de cette consigne peut entraîner un choc électrique ou des blessures.

Si vous remarquez une perte d'aspiration, inspectez d'abord les filtres comme on l'explique aux pages 13. Si les filtres sont propres, c'est peut-être le tuyau qui est obstrué. Les flèches indiquent les endroits où il peut y avoir obstruction.

#### Pour vérifier s'il y a obstruction :

1. Inspectez le tuyau à l'endroit où il se raccorde à la poignée en appuyant sur les deux boutons de dégagement situés dans le haut du tuyau.

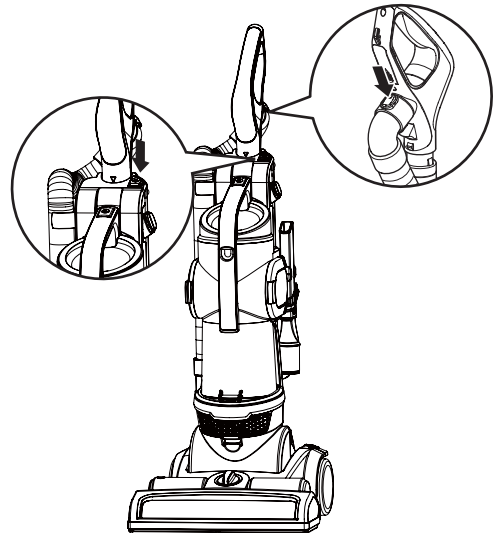

2. Retirez le réservoir à poussière et inspectez l'entrée du réservoir à poussière à l'endroit où il se raccorde au boîtier de l'aspirateur.

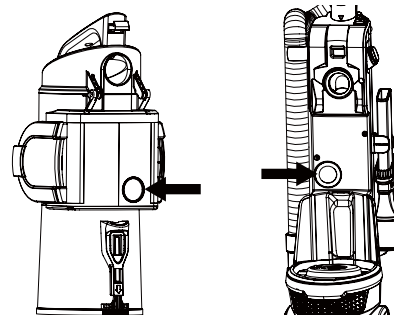

# ENTRETIEN ET NETTOYAGE

3. Inspectez le tuyau à l'endroit où il se raccorde à l'arrière du boîtier en appuyant sur le bouton de dégagement situé dans le haut du tuyau. Vérifiez ensuite les deux casiers, le flexible installé et non installé.

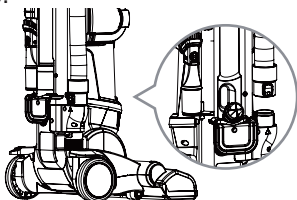

4. Retournez l'aspirateur et inspectez l'entrée de la brosse de battage.

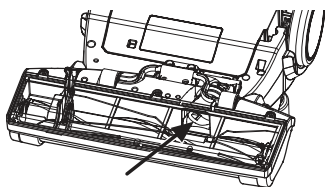

## Nettoyage de l'extérieur de l'aspirateur

### **⚠ MISE EN GARDE**

**Risques de chocs électriques et de blessures.**

**Débranchez toujours l'aspirateur avant de le nettoyer ou de le réparer. Le non-respect de cette consigne peut causer un choc électrique ou des blessures.**

Essuyez l'extérieur de l'aspirateur à l'aide d'un chiffon propre et doux que vous aurez trempé dans l'eau, puis bien essoré.

NE laissez PAS d'eau pénétrer dans les ouvertures de l'aspirateur.

NE mettez PAS les accessoires dans un lave-vaisselle ou dans une laveuse. Lavez-les dans une eau chaude et savonneuse, rincez-les, puis laissez-les sécher complètement à l'air.

N'utilisez PAS les accessoires s'ils sont humides.

Consultez le tableau pour trouver des solutions aux problèmes de rendement mineurs.

Toute autre réparation ou tout autre entretien que ceux décrits dans le présent manuel de l'utilisateur doivent être effectués par le centre de service LG de votre localité.

## MISE EN GARDE

**Risques de chocs électriques et de blessures.**

**Débranchez toujours l'aspirateur avant de le nettoyer ou de le réparer. Le non-respect de cette consigne peut causer un choc électrique ou des blessures.**

PROBLÈME	CAUSE POSSIBLE	SOLUTION POSSIBLE
<b>L'aspirateur ne fonctionne pas.</b>	<ul style="list-style-type: none"> <li>• L'appareil est débranché.</li> <li>• Protection contre les surcharges du moteur de la brosse de battage</li> <li>• Le protecteur thermique est activé.</li> </ul>	<ul style="list-style-type: none"> <li>• Vérifiez si le cordon est branché dans une prise fonctionnelle.</li> <li>• Débranchez l'aspirateur et vérifiez si la brosse de battage est obstruée et réinitialisez l'appareil. [Voir pages 12 et 16]</li> <li>• Laissez refroidir l'aspirateur.</li> </ul>
<b>Faible aspiration de la poussière.</b>	<ul style="list-style-type: none"> <li>• Le réservoir à poussière est plein ou bouché.</li> <li>• Le réservoir à poussière n'est pas bien installé.</li> <li>• Le tube ou le tuyau est bloqué.</li> <li>• La courroie est brisée/n'est pas bien installée.</li> <li>• Protection de surcharge du moteur de l'agitateur activée.</li> <li>• Le tuyau est percé.</li> <li>• La brosse de battage est usée.</li> </ul>	<ul style="list-style-type: none"> <li>• Videz le réservoir à poussière et nettoyez les filtres. [Voir à la page 14-15]</li> <li>• Vérifiez si tous les éléments du réservoir à poussière et les filtres sont bien installés.</li> <li>• Vérifiez s'il y a obstruction. [Voir à la page 17-18]</li> <li>• Inspectez la courroie et remplacez-la, s'il y a lieu. [Voir à la page 16-17]</li> <li>• Débranchez l'aspirateur et vérifiez l'agitateur des obstructions et réinitialiser l'appareil. [Voir pages 12 &amp; 16]</li> <li>• Inspectez soigneusement le tuyau. Remplacez-le, s'il y a lieu.</li> <li>• Communiquez avec le centre de service.</li> </ul>
<b>La brosse de battage ne fonctionne pas.</b>	<ul style="list-style-type: none"> <li>• La brosse n'est pas en marche (l'appareil est en mode «plancher nu»).</li> <li>• L'aspirateur est en position verticale.</li> <li>• Protection de surcharge du moteur de l'agitateur déclenchée (la brosse est bloquée).</li> <li>• La courroie est brisée.</li> </ul>	<ul style="list-style-type: none"> <li>• Arrêtez la brosse de battage. [Voir à la page 9]</li> <li>• Appuyez sur le bouton de dégagement du boîtier et inclinez l'appareil vers l'arrière. [Voir à la page 9]</li> <li>• Débranchez l'aspirateur et vérifiez si la brosse de battage est obstruée et remettez l'appareil en marche.[Voir à la page 12-16]</li> <li>• Remplacez la courroie. [Voir à la page 16-17]</li> </ul>
<b>De la poussière s'échappe du réservoir à poussière.</b>	<ul style="list-style-type: none"> <li>• Le réservoir à poussière n'est pas bien installé.</li> <li>• Le couvercle du réservoir à poussière n'est pas fermé.</li> <li>• La plaque inférieure n'est pas verrouillée.</li> </ul>	<ul style="list-style-type: none"> <li>• Vérifiez si tous les éléments du réservoir à poussière et les filtres sont bien installés.</li> <li>• Vérifiez le couvercle du réservoir à poussière.</li> <li>• Vérifiez si la plaque inférieure du réservoir à poussière est fermée et verrouillée.</li> </ul>
<b>L'aspirateur s'agrippe aux tapis mobiles ou est difficile à pousser.</b>	<ul style="list-style-type: none"> <li>• Mauvais réglage pour la hauteur des poils du tapis.</li> </ul>	<ul style="list-style-type: none"> <li>• Réglez selon la hauteur des poils du tapis. [Voir à la page 9-10]</li> </ul>
<b>L'accessoire à turbine à air pour poils d'animaux ne fonctionne pas.</b>	<ul style="list-style-type: none"> <li>• Agitateur sale ou supports d'agitateur</li> <li>• Obstruction dans le débit d'air de la turbine</li> <li>• Faible aspiration.</li> </ul>	<ul style="list-style-type: none"> <li>• Nettoyez l'intérieur de l'accessoire à turbine à air pour poils d'animaux. [Voir à la page 16]</li> <li>• Nettoyez l'intérieur de l'accessoire à turbine à air pour poils d'animaux. [Voir à la page 16]</li> <li>• Vérifiez s'il y a obstruction. [Voir à la page 17-18]</li> </ul>
<b>L'accessoire n'aspire pas lorsqu'on l'utilise avec la poignée.</b>	<ul style="list-style-type: none"> <li>• L'aspirateur n'est pas en position verticale.</li> </ul>	<ul style="list-style-type: none"> <li>• Gardez l'aspirateur en position verticale.</li> </ul>
<b>Le sac poussière semble lâche en le soulevant avec la poignée de transport.</b>	<ul style="list-style-type: none"> <li>• Ceci est normal.</li> </ul>	<ul style="list-style-type: none"> <li>• L'aspirateur est conçu de cette façon afin d'éviter que le réservoir se détache du boîtier principal pendant le transport.</li> </ul>

# MEMO







The model and serial number of the vacuum cleaner is located on the back of the vacuum cleaner.  
Record it below should you ever need service.

MODEL \_\_\_\_\_

SERIAL \_\_\_\_\_

LG Electronics U.S. Ltd., LG House, 250 Bath Road,  
Slough, Berkshire SL1 4DX

#### LG Customer Information Center

**1-800-243-0000** USA, Consumer User  
**1-888-865-3026** USA, Commercial User  
**1-888-542-2623** CANADA

Register your product Online!

[www.lg.com](http://www.lg.com)