



# UŽÍVATEĽSKÁ PRÍRUČKA

# DVD systém domáceho kina

SLOVENČINA

Pred používaním prístroja si pozorne prečítajte tento návod a odložte si ho, ak by ste ho potrebovali v budúcnosti.

HT306SF (HT306SF, SH36SF-S, SH36SU-W)

P/NO : MFL66983845

# Informácie o bezpečnosti

1

Začíname



**UPOZORNENIE:** ZNÍŽTE RIZIKO ZASIAHNUTIA ELEKTRICKÝM PRÚDOM, NEODNÍMAJTE KRYT (ALEBO ZADNÝ PANEL), VO VNÚTRI NIE SÚ ŽIADNE PRVKY, KTORÉ MÔŽE OVLÁDAŤ UŽÍVATEĽ. TAKÉTO ZÁSAHY ZVERTE DO RÚK KVALIFIKOVANÉMU SERVISNÉMU PRACOVNÍKOVI.

Symbol blesku so šípkou v rovnostrannom trojuholníku slúži na upozornenie užívateľa na prítomnosť neizolovaného napätia pod ochranným krytom zariadenia, ktoré môže byť dostatočne vysoké na to, aby vystavila osoby riziku zasiahnutia elektrickým prúdom.



Znamienko výkričníka v rovnostrannom trojuholníku je určené na upozornenie užívateľa na dôležité operačné a údržbové (servisné) návody, ktoré by si mal naštudovať v literatúre priloženej k výrobku.



**UPOZORNENIE:** CHRÁŇTE SA PRED RIZIKOM POŽIARU ALEBO ZASIAHNUTIA ELEKTRICKÝM PRÚDOM, NEVYSTAVUJTE TENTO VÝROBOK DAŽĎU ALEBO VLNKOSTI.

**VAROVANIE:** Neinštalujte toto zariadenie do stiesneného priestoru akým je napríklad knižnica alebo podobné miesta.

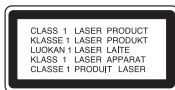

**UPOZORNENIE:** Tento výrobok využíva laserový systém. Aby ste sa uistili, či používate tento výrobok správne, prosím, prečítajte si pozorne tento manuál pre užívateľov a ponechajte si ho pre prípadnú potrebu v budúcnosti. Ak bude zariadenie vyžadovať údržbu, kontaktujte autorizované servisné centrum. Použitie ovládačov, nastavovanie alebo použitie funkcií iných, ako sú tie, ktoré sú tu špecifikované vás môžu vystaviť riziku zasiahnutia nebezpečným žiarením. Chráňte sa priamemu

zasiahnutiu laserového lúča, nepokúšajte sa otvárať kryt, je pod ním viditeľné žiarenie. NEPOZERAJTE SA DO LÚČA.

## UPOZORNENIE v súvislosti so sieťovým káblom

Pri väčšine zariadení sa odporúča ich zapojenie do samostatného elektrického obvodu;

To znamená, že obvod, v ktorom je zapojený tento spotrebič, napája len tento spotrebič a nemá žiadne ďalšie výstupy a vetvy. Pre kontrolu si pozrite špecifikácie v tejto užívateľskej príručke. Nepreťažujte zásuvky. Preťaženie zásuviek, rozkývané a poškodené zásuvky, predĺžovacie šnúry, rozstrapkané vodiče, poškodená alebo popraskaná izolácia vodičov vedú k nebezpečenstvu. Všetky tieto skutočnosti môžu viesť k požiaru alebo zasiahnutiu osoby elektrickým prúdom. Pravidelne kontrolujte stav napájacej šnúry vášho zariadenia. Ak javí známky poškodenia alebo opotrebovania je potrebné ju odpojiť, ďalej už zariadenie nepoužívať a požiadať autorizované servisné centrum o výmenu napájacej šnúry. Chráňte napájaciu šnúru pred fyzickým alebo mechanickým poškodením, ako je stáčanie, zauzlenie, príviknutie, privretie do dverí alebo pošliapanie. Venujte zvláštnu pozornosť zástrčkám, zásuvkám a miestu, kde napájací šnúra vychádza zo zariadenia. Pre odpojenie od elektrickej siete vyťahnite zásuvku napájacej šnúry. Pri inštalácii výrobku sa uistite, že zásuvka je ľahko dostupná.

Toto zariadenie je vybavené prenosnou batériou alebo akumulátorom.

### Bezpečný spôsob vytiahnutia batérie alebo akumulátora zo zariadenia:

Vytiahnite starú batériu alebo akumulátor podľa postupu ich inštalácie, ale v opačnom poradí. V rámci prevencie pred znečistením životného prostredia a možnými dôsledkami na zdravie ľudí a zvierat zahodte starú batériu alebo akumulátor do príslušnej zbernej nádoby na určených zberných miestach. Nelikvidujte batérie alebo akumulátory spolu s iným odpadom. Odporúča sa použiť miestne bezplatné kompenzačné systémy pre batérie a akumulátory. Nevystavujte batériu pôsobeniu nadmerného tepla, ako je napr. slnečný svit, oheň a podobne.

**UPOZORNENIE:** Aparatúra nesmie byť vystavená vode (kvapkaniu ani striekaniu) a na aparatúru nesmú byť umiestnené predmety naplnené tekutinami, ako sú vázy.

### Autorské práva

Je zákonom zakázané kopírovať, vysielat' a rozširovať použitím kábla ako aj verejne prehrávať alebo požičiavať materiály chránené autorskými právami bez povolenia. Tento výrobok má funkciu ochrany proti kopírovaniu, ktorá bola vyvinutá spoločnosťou Macrovision. Signály ochrany proti kopírovaniu sú nahrané na niektorých diskoch. Pri nahrávaní alebo prehrávaní filmov z takýchto diskov bude znieť šum. Tento výrobok obsahuje technológiu na ochranu autorských práv, chránenú americkými patentmi a inými autorskými právami. Použitie tejto technológie na ochranu autorských práv musí byť schválené spoločnosťou Macrovision a je určené na domáce a iné vymedzené účely prezerania, pokiaľ nie je inak povolené spoločnosťou Macrovision. Reverzné inžinierstvo alebo rozoberanie je zakázané.

SPOTREBITEĽIA BY MALI VZIAŤ NA VEDOMIE, ŽE NIE VŠETKY TELEVÍZNE PRIJÍMAČE S VYSOKÝM ROZLIŠENÍM SÚ PLNE KOMPATIBILNÉ S TÝMTO VÝROBKOM A MÔŽU SPÔSOBIŤ NEŽIADUCE VÝJAVY NA OBRAZE. V PRÍPADE 525 ALEBO 625 POSTUPNÉHO RIADKOVANIA MÔŽU NASTÁŤ PROBLÉMY Z OBRAZOM, ODPORUČAME UŽÍVATEĽOVI PRESTAVIŤ ROZLIŠENIE NA "ŠTANDARDNÉ ROZLIŠENIE". V PRÍPADE, ŽE MÁTE NEJAKÉ ĎALŠIE OTÁZKY VO VZŤAHU KU KOMPATIBILITE TV ZARIADENIA S TÝMTO MODELOM (525p A 625p) JEDNOTKY, PROŠÍM KONTAKTUJTE NAŠE CENTRUM ZÁKAZNÍCKYCH SLUŽIEB.

Musíte nastaviť možnosť formátu disku na [Mastered], aby boli disky kompatibilné s LG prehrávačmi pri formátovaní prepisovateľných diskov. Keď nastavujete možnosť na Live File System, nemôžete ju používať na LG prehrávačoch. (Mastered/ Live File System : Systém formátu disku pre Windows Vista)

### Ako naložiť s vašim starým zariadením



1. Ak je na výrobku symbol preškrtnutého smetného koša na kolieskach znamená to, že výrobok podlieha Európskej smernici 2002/96/EC.
2. So všetkými elektrickými a elektronickými výrobkami sa musí nakladať oddelene od komunálneho odpadu, prostredníctvom spoločností, ktoré určila vláda alebo miestne úrady na likvidáciu takéhoto odpadu.
3. Správne naloženie s vašim starým zariadením pomôže ochrániť životné prostredie a ľudské zdravie pred možnými negatívnymi vplyvmi.
4. Ak chcete o nakladaní s vašim starým zariadením vedieť viac podrobností, prosím kontaktujte váš mestský úrad, spoločnosť, ktorá takýto odpad spracúva alebo predajňu, kde ste zariadenie kúpili.



Spoločnosť LG Electronics týmto potvrdzuje, že tento výrobok je (tieto výrobky sú) v súlade so základnými požiadavkami a ďalšími príslušnými ustanoveniami smerníc 2004/108/ES, 2006/95/ES a 2009/125/ES.

Európsky zástupca :

LG Electronics Service Europe B.V  
Veluwezoom 15, 1327 AE Almere, The Netherlands (Tel : +31-(0)36-547-8888)

# Obsah

## 1 Začíname

- 2 Informácie o bezpečnosti
- 6 Príprava
  - 6 – Nahrávanie priamo cez USB
  - 6 – Full HD konverzia
- 6 Príslušenstvo
- 7 Úvod
  - 7 – Prehráateľné disky
  - 7 – Značka na displeji "Ⓢ"
  - 7 – Symboly použité v tomto manuály
  - 7 – Kód krajiny
- 8 Požiadavky na prehráateľný súbor
- 10 Predný panel
- 11 Zadný panel
- 12 Zadný panel

## 2 Pripojenie

- 13 Pripojenie reproduktorov
  - 13 – Pripojenie reproduktorov k zariadeniu
  - 13 – Nastavenie polohy systému
- 14 Pripojenia k vášmu televízoru
  - 14 – Pripojenie výstupu HDMI
  - 15 – Pripojenie komponentného videa
  - 16 – Pripojenie videa
  - 16 – Pripojenie SCART
- 16 Pripojenie voliteľného vybavenia
  - 16 – Pripojenie AUX IN
  - 17 – Pripojenie PORT.(Portable) IN
  - 17 – Pripojenie USB
  - 17 – Pripojenie antény

## 3 Nastavenie systému

- 18 Upravenie nastavenís
  - 18 – OSD Prvotné nastavenie jazyka - Voliteľné
  - 18 – Zobrazenie a zatvorenie ponuky nastavení
  - 19 – Jazyky
  - 19 – Displej
  - 20 – Audio

- 21 – Blokovať (Rodičovská kontrola)
- 22 – Iné

## 4 Prevádzka

- 23 Základné operácie
- 24 Ostatné funkcie
  - 24 – Zobrazenie informácií o disku na obrazovke
  - 24 – Zobrazenie ponuky disku DVD
  - 24 – Zobrazenie názvu disku DVD
  - 24 – Výber jazyka titulkov
  - 24 – Prehrávanie DVD rýchlosťou 1,5x
  - 25 – Spustenie prehrávanie od zadaného času
    - 25 – Pamäť poslednej scény
    - 25 – Zmena znakovkej sady pre správne zobrazenie DivX® titulkov
  - 25 – Programované prehrávanie
  - 26 – Prezeranie súborov FOTOGRAFÍÍ
  - 26 – Prezeranie fotografií ako prezentácia
  - 26 – Počúvanie hudby počas prezerania fotografií
    - 26 – Nastavenie časovača spánku
    - 26 – STMIEVAČ
    - 26 – Dočasné vypnutie zvuku
  - 27 – Šetrič obrazovky
    - 27 – Výber systému - Voliteľné
    - 27 – Zobrazenie informácií o súbore (značka ID3)
  - 27 Používanie rádia
    - 27 – Počúvanie rádia
    - 28 – Predvolenie staníc rádia
    - 28 – Vymazanie všetkých uložených staníc
    - 28 – Zlepšenie slabého FM príjmu
    - 28 – Zobrazenie informácie o stanici
  - 29 Nastavenie zvuku
    - 29 – Nastavenie režimu priestor. zvuku
  - 30 Pokročilé používanie
    - 30 – Počúvanie hudby z prenosného prehrávača alebo externého zariadenia
    - 30 – Nahrávanie na USB

## 5 Odstraňovanie porúch

---

31 Odstraňovanie porúch

## 6 Príloha

---

32 Údržba  
32 – Manipulácia so zariadením  
32 – Poznámky k diskom  
33 Kódy krajín  
34 Kódy jazykov  
35 Obchodné známky a licencie  
36 Špecifikácie

1

2

3

4

5

6

## Príprava

1

Začíname

### Nahrávanie priamo cez USB

Nahrajte si hudbu z disku CD na vaše zariadenie USB.

### Full HD konverzia

Zobrazí obraz v kvalite Full HD (vo vysokom rozlíšení) jednoduchým nastavením.

## Príslušenstvo

Skontrolujte kompletnosť dodaného príslušenstva.

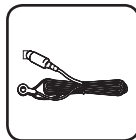

Anténa FM (1)



Diaľkové ovládanie (1)/  
Batéria (1)

# Úvod

## Prehrávací disky

Toto zariadenie prehráva DVD±R/ RW a CD-R/ RW, ktoré obsahujú audio tituly, DivX, MP3, WMA a/ alebo JPEG súbory. Niektoré DVD±RW/ DVD±R alebo CD-RW/ CD-R nie je možné na tomto zariadení prehrať vzhľadom na kvalitu alebo stav disku alebo vzhľadom na vlastnosti záznamového zariadenia a autorizácie softvéru.



DVD-VIDEO (8 cm / 12 cm disk)  
Disky ako sú filmové, ktoré sa dajú zakúpiť alebo požičať.



DVD±R (8 cm / 12 cm disk)  
V režime video a len finalizované.



DVD-RW (8 cm / 12 cm disk)  
V režime video a len finalizované.  
DVD VR finalizovaný formát nie je možné prehrať na tomto zariadení.



V režime video podporuje tiež dvojvrstvové disky.



DVD+RW (8 cm / 12 cm disk)  
Len v režime video



Hudobné CD alebo CD-R/ CD-RW v hudobnom CD formáte, ktoré je možné zakúpiť.

## Značka na displeji "Ⓞ"

"Ⓞ" sa môže objaviť na displeji počas činnosti a oznamuje, že funkcia popísaná v tomto užívateľskom manuály nie je dostupná na danom DVD video disku.

## Symboły použité v tomto manuály



DVD-Video, DVD±R/RW vo video režime alebo režim VR a finalizované



Hudobné CD



Filmové súbory uložené na USB/disku



Hudobné súbory uložené na USB/disku



Foto súbory

### ! Poznámka

Označuje špeciálne poznámky a prevádzkové funkcie.

### ! POZOR

Označuje upozornenia na predchádzanie možnému zneužitiu a následným škodám.

## Kód krajiny

Kód krajiny je vytlačený na zadnej strane tohto zariadenia. Toto zariadenie prehráva len DVD disky, ktoré sú označené rovnako ako označenie na zadnej časti zariadenia alebo sú označené ako "ALL(VŠETKO)".

- Väčšina diskov nesie značku zemegule s jedným alebo viacerými číslami na nej, viditeľné na obale. Toto číslo sa musí zhodovať s kódom krajiny na vašom zariadení, inak disk nebude prehrávateľný.
- Ak sa pokúsite prehrať DVD s iným kódom krajiny ako je na vašom prehrávači, na TV obrazovke sa objaví správa "Check Regional Code" (Skontrolujte kód krajiny).

## Požiadavky na prehrávatel'ny súbor

### Požiadavky na hudobné súbory MP3/ WMA

Kompatibilita diskov MP3/ WMA je na tomto prehrávači obmedzená nasledovne:

- Vzkorkovacia frekvencia : medzi 32 - 48 kHz (MP3), medzi 32 - 48 kHz (WMA)
- Prenosová rýchlosť : medzi 32 - 320 kbps (MP3), medzi 40 - 192 kbps (WMA)
- Podporovaná verzia : v2, v7, v8, v9
- aximálny počet súborov: menej ako 999.
- Prípona súboru : ".mp3"/ ".wma"
- Formát súboru na CD-ROM: ISO9660/ JOLIET
- Odporúčame používať program Easy-CD Creator, ktorý vytvára systém súborov ISO9660.

### Požiadavky na foto súbor

Kompatibilita súboru s fotografiami s týmto prehrávačom je obmedzená nasledovne:

- Max. počet pixlov v šírke: 2760 x 2048 pixlov
- aximálny počet súborov: menej ako 999.
- Niektoré disky nemusia fungovať kvôli odlišnému formátu záznamu alebo kvôli stavu disku.
- Prípona súboru : ".jpg"
- Formát súboru na CD-ROM: ISO9660/ JOLIET

### Kompatibilné USB zariadenia

- MP3 prehrávač: MP3 prehrávač s flash pamäťou
- USB Flash pamäť: Zariadenie podporujúce USB 2.0 alebo USB 1.1
- Funkcia USB, ktorou je tento prístroj vybavený, nepodporuje všetky zariadenia USB.

### Požiadavky na USB zariadenie

- Zariadenia, ktoré vyžadujú dodatočnú inštaláciu programu po pripojení na počítač, nie sú podporované.
- Nevyťahujte USB zariadenie počas používania.
- Pri veľkokapacitných diskoch môže vyhľadávanie trvať niekoľko minút.
- Zálohujte údaje, aby nedošlo ku ich strate.
- Ak použijete USB predlžovací kábel alebo SUB hub, USB zariadenie nie je rozpoznané.
- Súborový systém NTFS nie je podporovaný. (Podporovaný je len súborový systém FAT (16/32).)
- Tento prístroj nepodporuje viac ako 1 000 súborov.
- Externé HDD, zamknuté zariadenia alebo USB zariadenia nie sú podporované.
- USB port prístroja nie je možné pripojiť na počítač. Prístroj nie je možné používať na ukladanie údajov.



## Požiadavky na súbor DivX

Kompatibilita disku DivX s týmto prehrávačom má nasledujúce obmedzenia :

- Dostupné rozlíšenie : 720x576 (W x H) pixelov
- Dĺžka názvu súboru DivX titulkov môže mať maximálne 45 znakov.
- V prípade, že je v tituloch pre súbor DivX znak, ktorý sa nedá zobraziť, môže sa na displeji zobraziť ako znak " \_ "
- Počet snímkov: menej ako 30 snímkov/s
- V prípade, že video a audio štruktúra súborov nie je prepojená, výstupom je buď len video (obraz), alebo len audio (zvuk).
- Prehrávateľné súbory DivX: ".avi", ".mpg", ".mpeg", ".divx"
- Prehrávateľný formát titulkov: SubRip (\*.srt/\*.txt), SAMI (\*.smi), SubStation Alpha (\*.ssa/\*.txt), MicroDVD (\*.sub/\*.txt), SubViewer 2.0 (\*.sub/\*.txt), Vobsub (\*.sub)
- Prehrávateľný formát kodeku : "DIVX3.xx", "DIVX4.xx", "DIVX5.xx", "MP4V3", "3IVX".
- Prehrávateľný Audio formát : "AC3", "PCM", "MP3", "WMA".
- Vzorkovacia frekvencia : medzi 32 - 48 kHz (MP3), medzi 32 - 48 kHz (WMA)
- Prenosová rýchlosť : medzi 32 - 320 kbps (MP3), medzi 40 - 192 kbps (WMA)
- Disky formátované v systéme súborov Live sa na tomto prehrávači nedajú používať.
- V prípade, že sa názov filmového súboru líši od názvu súboru titulkov, titulky sa počas prehrávania súboru DivX nemusia zobraziť.
- Ak prehrávate súbor DivX s inými parametrami, ako sú uvedené vyššie, nemusí sa prehrať normálne.

## Predný panel

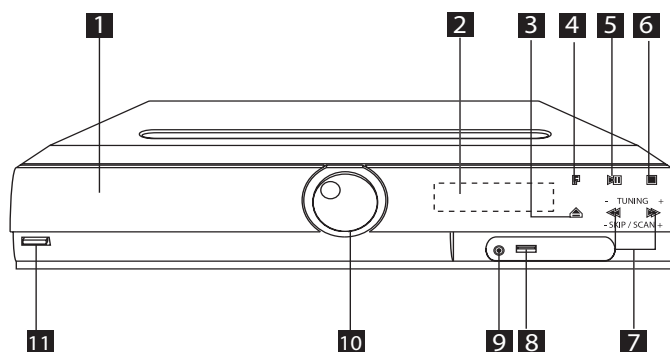

**1** Podávač disku DVD/CD

**2** Okno displeja

**3** Otvoriť/Zatvoriť (▲)

**4** Funkcia (F)

Vyberte funkciu a vstupný zdroj.

**5** Prehrať/Pozastaviť (▶/⏸)

**6** Zastaviť (■)

**7** TUNING (-/+)(◀◀/▶▶), Preskočí/Hľadanieh

Pre vyhľadávanie stlačte a podržte stlačené tlačidlo ◀◀/▶▶.

**8** USB port

Pripojením USB zariadenia môžete prehrávať video, obrazové a zvukové súbory.

**9** PORT. (Prenosný) IN port

Na vašom prístroji môžete poslúchať hudbu z vášho prenosného zariadenia.

**10** Hlasitosť (VOL.)

**11** Napájanie (⏻/⏼)

1

Začíname

## Zadný panel

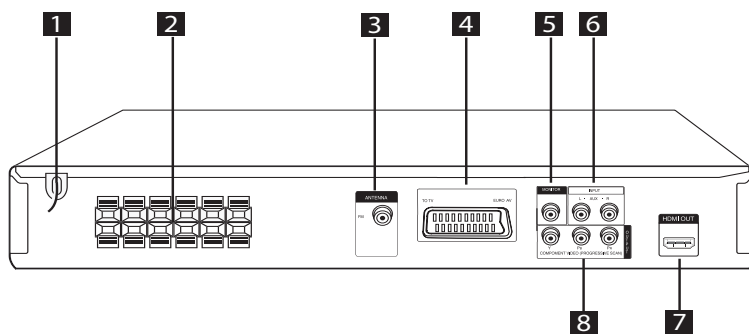

- |  |   |
|--|---|
| <p><b>1</b> Napájací kábel</p> <p><b>2</b> Terminál pre káble reproduktorov</p> <p><b>3</b> Anténa ANTENNA (FM)</p> <p><b>4</b> Konektor SCART</p> <p><b>5</b> Konektor MONITOR (VIDEO OUT)<br/>Pripojenie k televízoru pomocou video vstupov.</p> | <p><b>6</b> Konektor AUX (L/ R) INPUT</p> <p><b>7</b> Konektor HDMI OUT</p> <p><b>8</b> COMPONENT VIDEO (PROGRESSIVE SCAN) OUTPUT (Y Pb Pr)<br/>Pripojenie k televízoru cez vstupy Y Pb Pr.</p> |
|--|---|

## Zadný panel

1

Začíname

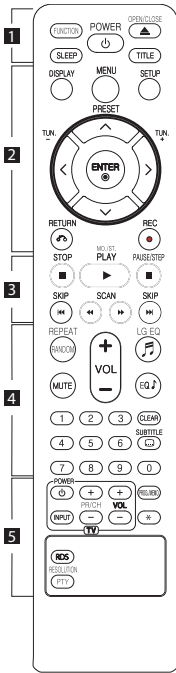

### Vloženie batérií



Odstráňte pokrov predalčička za batérie na hrubní strani daljinskega upravljalnika in vstavite eno batérijo (velikost AAA) s pravilno postavljenima **+** in **-**.

..... **1** .....

**FUNCTION** : Vyberie funkciu a vstupný zdroj.

**SLEEP** : Nastavuje systém na automatické vypnutie v špecifickom čase. (Strmavnute: zobrazené okno bude o polovicu tmavšie.)

**POWER** : Vypína a zapína zariadenie ON (ZAP.) a OFF (VYP.)

**OPEN/CLOSE** : Otvorte a zatvorte podávač diskov.

**TITLE** : Ak aktuálny DVD disk má menu, zobrazí toto menu na obrazovke, t.j. menu disku sa môže zobrazit.

..... **2** .....

**DISPLAY** : Zobrazuje informácie na obrazovke.

**MENU** : Zobrazuje menu na DVD disku.

**SETUP** : Zapína alebo vypína zobrazenie menu nastavenia.

**PRESET** ( **Λ V** ) : Vyberie rádiostanicu.

**TUN.** ( **-/+** ) : Naladí požadovanú rádiostanicu.

**Λ / V / < / >** ( **hore/ dolu/ vľavo/ vpravo** ) : Pohyb v menu zobrazenom na obrazovke.

**ENTER** ( **⊙** ) : Uznáva, výber z menu.

**RETURN** ( **↶** ) : Pohyb v menu naspäť alebo opustenie nastavovacieho menu.

**REC** ( **●** ) : Potvrdzuje výber voľby.

..... **3** .....

**STOP** ( **■** ) : Ukončí prehrávanie alebo nahrávanie.

**PLAY** ( **▶** ), **MO./ST.** : Spustí prehrávanie. Výber Mono/ Stereo

**PAUSE/STEP** ( **⏸** ) : Pozastaviť prehrávanie.

**SKIP** ( **⏮** / **⏭** ) : Prejde na nasledujúcu alebo predchádzajúcu kapitolu/ skladbu/ titul.

**SCAN** ( **⏪** / **⏩** ) : Prehľadáva vpred alebo vzad.

..... **4** .....

**REPEAT/RANDOM** : Pre výber hracieho režimu. (NÁHODNE, OPAKOVATĽ)

**MUTE** : Stlmenie zvuku.

**VOL (Volume) (+/-)** : Nastaví hlasitosť reproduktorov.

**LG EQ** ( **🎵** ) : Môžete si vybrať prirodzený alebo lokálne nastavený efekt ekvalizéra pomocou LG EQ.

**EQ** ( **🎵** ) ( **EKVALIZÉROVÝ efekt** ) : Môžete si vybrať zvukový dojem.

**CLEAR** : Odstraňuje číslo stopy zo zoznamu programov.

**SUBTITLE** : Počas prehrávania opakovane stlačíte **SUBTITLE** na výber požadovaného jazyka titulok.

**0-9 číselné tlačidlá** : Vyberie číselnú voľbu v menu.

..... **5** .....

**Tlačidlá ovládania TV** : Ovládanie TV. (len TV značky LG)

- Môžete ovládať úroveň hlasitosti, vstupujúci zdroj ako aj vypínanie a zapínanie TV LG. Stlačte **POWER**(NAPÁJANIE) (TV) a stlačte opakovane tlačidlo **PR/CH** (+/ -) kým sa TV prijímač nezapne alebo nevyhne.

**PROG./MEMO.** : Vstúpi alebo vystúpi z programového menu.

**★** : Toto tlačidlo je bez funkcie.

**RESOLUTION** : Nastavenie výstupného rozlíšenia pre konektory HDMI a COMPONENT VIDEO OUT.

**RDS** : Radio Data System. (rozhlasový dátový systém)

**PTY** : Zobrazí možnosti zobrazenia RDS.

# Pripojenie reproduktorov

## Pripojenie reproduktorov k zariadeniu

Aby ste mohli kábel pripojiť k reproduktoru, stlačením každej plastovej svorky sa otvorí pripojovacie konektory na spodnej strane každého reproduktora. Vložte drôt a pustite svorku.

Pripojte čierny vodič každého kábla ku konektorom označeným - (mínus) a druhý koniec ku konektorom označeným + (plus).

## Pripojenie reproduktorov

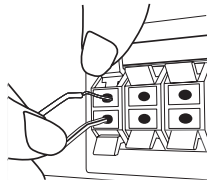

### ! POZOR

- Buďte opatrný a nedovoľte deťom, aby vkladali ruky alebo iné predmety do "vlnovodov reproduktora".  
"Vlnovod reproduktora": Otvor v skrini reproduktora pre bohatý basový zvuk (príloha).
- Reproduktory obsahujú magnety a magnetické časti, môžu teda spôsobiť poruchu prevádzky obrazoviek TV prístrojov alebo monitora počítača. Reproduktory umiestnite a používajte čo najďalej od obrazovky TV prístroja alebo monitora počítača.

## Nastavenie polohy systému

Nasledujúce ilustrácie znázorňujú príklad nastavenia polohy systému.

Ilustrácie v tomto návode sa môžu odlišovať od skutočnej podoby prístroja kvôli vysvetľovacím účelom.

Pre čo najlepší priestorový zvuk musia byť všetky reproduktory okrem subwoofera umiestnené v rovnakej vzdialenosti od miesta počúvania (A).

## Umiestnenie reproduktorov

- Ⓐ Predný ľavý reproduktor (L) / Ⓑ Predný pravý reproduktor (R): Predné reproduktory umiestnite po stranách monitora alebo obrazovky do čo najviac možnej vyrovnejanej polohy.
- Ⓒ Stredový reproduktor: Stredový monitor umiestnite nad alebo pod monitor alebo obrazovku.
- Ⓓ Priestorový ľavý reproduktor (L) / Ⓔ Priestorový pravý reproduktor (R): Tieto reproduktory umiestnite za vašu polohu odposluchu so smerovaním mierne dovnútra.
- Ⓕ Subwoofer: Poloha subwoofera nie je až tak rozhodujúca, nakoľko nízke basové tóny nie sú veľmi smerové. Ale je lepšie umiestniť subwoofer do blízkosti predných reproduktorov. Otočte ho mierne do stredu izby, aby sa znížili odrazy od stien.
- Ⓖ Prístroj

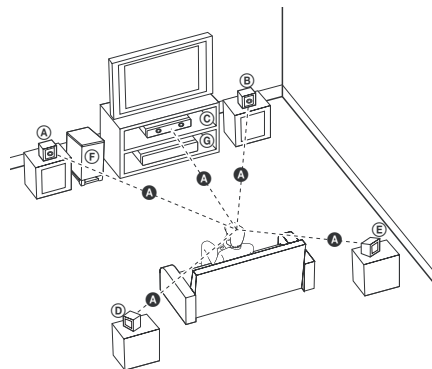

## Pripojenia k vášmu televízoru

V závislosti od schopností vášho existujúceho vybavenia uskutočnite jedno z nasledovných pripojení.

### ! Poznámka

- V závislosti od vášho televízora a ostatného vybavenia, ktoré chcete pripojiť existujú rôzne spôsoby pre pripojenie prehrávača. Použite iba pripojenia popísané v tomto návode.
- Pre vytvorenie najlepšieho pripojenia si podľa potreby prečítajte návody na použitie k vášmu televízoru, stereo systému a iných zariadení.

### ! POZOR

- Uistite sa, že je prehrávač pripojený priamo k televízoru. Nastavte televízor na správny kanál vstupu videa.
- Prehrávač nepripájajte cez váš VCR prehrávač. Môže to zapríčiniť skreslenie obrazu.

## Pripojenie výstupu HDMI

Ak máte TV prijímač alebo monitor s konektorom HDMI, môžete ho pripojiť k tejto jednotke pomocou kábla HDMI (Typ A, Vysokorýchlostný kábel HDMI™). Konektor HDMI OUT (výstup HDMI) prehrávača ku konektoru HDMI IN (vstup HDMI) na TV prijímači alebo monitore.

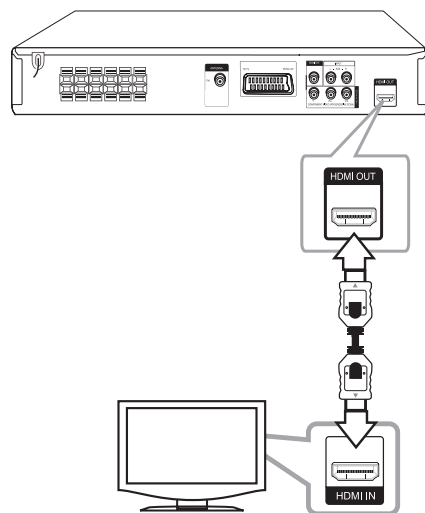

Nastavte zdroj TV prijímača na možnosť HDMI (informácie nájdete v návode k TV prijímaču).

## Nastavenie rozlíšenia

Pre komponentné video a HDMI výstup môžete zmeniť rozlíšenie.

Opakovane stláčajte **RESOLUTION** pre výber požadovaného rozlíšenia - 480i (alebo 576i), 480p (alebo 576p), 720p, 1080i, 1080p.

Rozlíšenie sa nemusí dať nastaviť v závislosti na zapojení alebo TV.

V závislosti na vašom TV môžu niektoré rozlíšenia spôsobiť zmiznutie obrazu alebo jeho nenormálne zobrazenie. V takom prípade stláčajte opakovane **RESOLUTION**, až pokiaľ sa neobjaví správny obraz.

**Môžete nastaviť rozlíšenie videa 1080p a vychutnávať si kvalitu obrazu Full HD (transformácia na vyššie rozlíšenie Full HD)**

### ! Poznámka

- Zmena rozlíšenia až po vykonaní pripojenia môže viesť k nesprávnej činnosti. V takom prípade problém vyriešite vypnutím a opätovným zapnutím prístroja.
- Ak HDMI pripojenie so štandardom HDCP nebude verifikované, TV obrazovka sa zmení na čiernu alebo zelenú alebo sa na obrazovke môže vyskytnúť zrnenie. V tomto prípade skontrolujte HDMI pripojenie, alebo odpojte HDMI kábel.
- V prípade šumu alebo čiar na obrazovke skontrolujte HDMI kábel (Vysokorychlostný kábel HDMI™).
- Pri použití HDMI pripojenia môžete zmeniť rozlíšenie pre výstup HDMI. Opakovane stláčajte **RESOLUTION** pre výber požadovaného rozlíšenia - 480i (alebo 576i), 480p (alebo 576p), 720p, 1080i, 1080p.

## Pripojenie komponentného videa

Prepojte konektory COMPONENT VIDEO (KOMPONENTNÉ VIDEO) (PROGRESSIVE SCAN) (PROGRESÍVNE RIADKOVANIE) na prístroji s príslušnými vstupnými konektormi na televízore pomocou káblov typu Y Pb Pr.

Zvuk môžete počuť cez reproduktory systému.

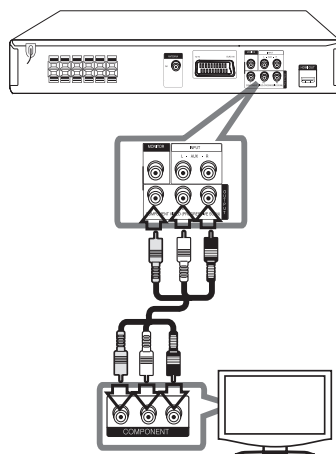

2

Pripojenie

## Pripojenie videa

Pomocou video kábla prepojte konektor MONITOR na zariadení so vstupným video konektorom na televízore.

Zvuk môžete počuť cez reproduktory systému.

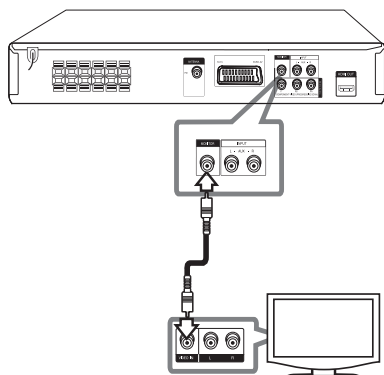

## Pripojenie SCART

Pomocou video kábla prepojte konektor SCART na zariadení so vstupným konektorom SCART na televízore.

Zvuk môžete počuť cez reproduktory systému.

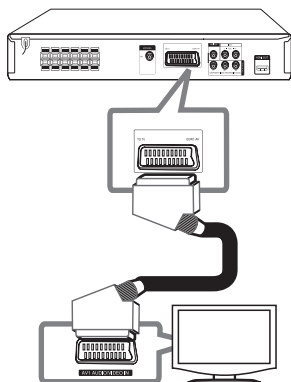

## Pripojenie voliteľného vybavenia

### Pripojenie AUX IN

Pripojte výstup pomocného zariadenia do vstupného konektoru AUX (L/R) INPUT.

Ak má váš televízor iba jeden zvukový výstup (mono), pripojte ho do ľavého (bieleho) audio konektora na zariadení.

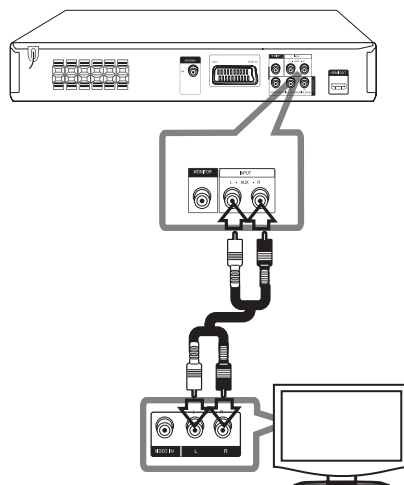

2

Pripojenie



## Pripojenie PORT.(Portable) IN

Výstup prenosného zariadenia (MP3 alebo PMP atď.) pripojte do vstupného konektora PORT. IN.

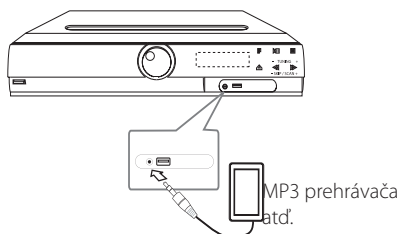

## Pripojenie USB

Port USB pamäte USB (alebo MP3 prehrávača atď.) pripojte do portu USB na prednom paneli zariadenia

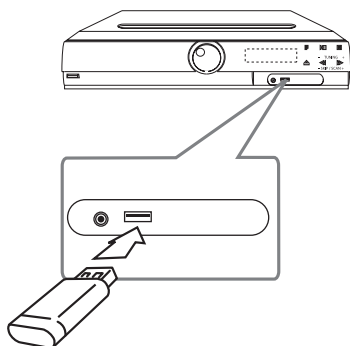

### Odpojenie zariadenia USB

1. Zvoľte iný funkčný režim alebo dvakrát za sebou stlačte tlačidlo **STOP** (■).
2. Odpojte zariadenie USB od zariadenia.

## Pripojenie antény

Pre počúvanie rádia pripojte dodanú anténu FM. Drôtovú anténu FM pripojte do konektora antény FM.

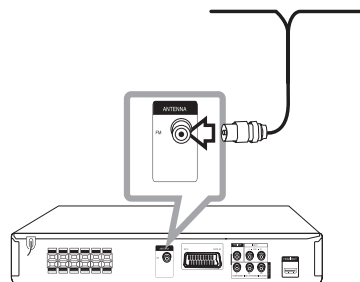

### ! Poznámka

Uistite sa, že je drôtová anténa FM úplne natiiahnutá. Po pripojení drôtovú anténu FM udržiavajte čo možno najviac horizontálne.

## Upravenie nastavení

Pomocou ponuky nastavení môžete upraviť nastavenia rôznych položiek, ako napr. obrazu a zvuku.

Taktiež môžete nastaviť jazyk titulkov a ponuku nastavení. Bližšie informácie o každej položke ponuky nastavení nájdete na strane 18 až 22.

### OSD Prvotné nastavenie jazyka - Voliteľné

Počas prvého použitia tohto prístroja sa na vašej televíznej obrazovke zobrazí úvodná ponuka nastavenia jazyka. Musíte dokončiť úvodné nastavenie jazyka pred používaním tohto prístroja. Angličtina sa vyberie ako počiatočný jazyk.

1. Stlačením tlačidla **POWER** zapnite zariadenie. Na obrazovke sa zobrazí ponuka nastavenia jazyka.

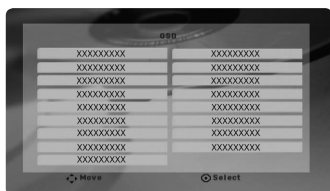

2. Pomocou tlačidiel **Λ V <>** zvolíte jazyk a stlačíte tlačidlo **ENTER**. Zobrazí sa ponuka potvrdenia.



3. Pomocou tlačidiel **<>** zvolíte položku [Enter] a stlačením tlačidla **ENTER** ukončíte nastavenie jazyka.

## Zobrazenie a zatvorenie ponuky nastavení

1. Stlačením tlačidla **FUNCTION** zvolíte funkciu DVD/CD alebo USB.
2. Stlačte tlačidlo **SETUP**. Zobrazí sa ponuka [Nastavenie].
3. Stlačením tlačidla **SETUP** alebo **RETURN** opustíte ponuku [Nastavenie].

### Ponuka Pomocníka pre Setup (Nastavenie)

Ponuka	Tlačidlá	Funkcia
▲/▼ Pohyb	Λ V	Prejdete na ďalšiu ponuku.
◀ Zvoliť	<	Prejdete na predchádzajúcu úroveň.
▶ Zvoliť	>	Prejdete na nasledujúcu úroveň alebo zvolíte ponuku.
↶	RETURN	Opustíte ponuku [Nastavenie] alebo [Nastavenie reproduktorov 5.1].
⊙	ENTER	Potvrdíte ponuku.

## Jazyky

### Jazykové menu

Vyberte jazyk pre menu nastavení a zobrazovanie informácií na obrazovke.

### Audio disku/ Titulky disku/ Menu disku

Vyberte uprednostňovaný jazyk zvukovej stopy (zvuk disku), titulkov a ponuky disku.

#### [Pôvodný]

Zodpovedá jazyku, v ktorom bol disk nahrávaný.

#### [Iný]

Ak chcete vybrať iný jazyk, stlačte číselné tlačidlá a potom stlačením tlačidla **ENTER** zadajte príslušné 4-ciferné číslo podľa zoznamu kódov jazyka uvedeného na str. 34. Ak zadáte nesprávny kód jazyka, stlačte **CLEAR**.

#### [Vyp. (pre titulky disku)]

Vypne zobrazenie titulkov.

## Displej

### TV pomer

Zvoľte si pomer strán zobrazenia na základe skutočného pomeru strán obrazovky vášho TV prijímača.

#### [4:3]

Zvoľte, ak máte pripojený štandardný TV prijímač 4 : 3.

#### [16:9]

Zvoľte, ak máte pripojený širokouhlý TV prijímač 16 : 9.

### Režim TV

Ak si zvolíte pomer strán 4 : 3, musíte za definovať, ako budú zobrazované širokouhlé programy a filmy na vašom TV prijímači.

#### [Letterbox]

Zobrazuje široký obraz s pásmi vo vrchnej a spodnej časti obrazovky.

#### [Panscan]

Automaticky zobrazuje široký obraz na celej obrazovke a oreže časti, ktoré sa nezmestia. (Ak je disk alebo súbor nekompatibilný s funkciou Pan Scan, obraz je zobrazený v pomere Letterbox.)

### Výber TV výstupu

Zvoľte možnosť podľa typu TV pripojenia.

#### [RGB]

Keď je váš TV prijímač pripojený cez jack SCART.

#### [YPbPr]

Ak je váš TV prijímač pripojený na zariadenie cez jack-y COMPONENT/ PROGRESSIVE SCAN (COMPONENT/ POSTUPNÉ RIADKOVANIE).

#### ! Poznámka

Ak zmeníte TV Output Select na RGB z YPbPr v ponuke nastavenia a najmä pri zapojení prístroja cez komponentné video, obrazovka bude čierna. V tomto prípade pripojte video kábel na konektor MONITOR a znovu vyberte YPbPr v ponuke nastavenia.

## Audio

### Nastav. 5.1 zvuk

Pre zabudovaný 5.1-kanálový dekodér priestorového zvuku vykonajte nasledovné nastavenia.

1. Stlačte tlačidlo **SETUP**.
2. Pomocou tlačidiel **▲▼** vyberte ponuku AUDIO a stlačte tlačidlo **>**.
3. Pomocou tlačidiel **▲▼** zvoľte ponuku [Nastav. 5.1 zvuk] a stlačte tlačidlo **>**.
4. Stlačte tlačidlo **ENTER**  
Zobrazí sa [Nastav. 5.1 zvuk].

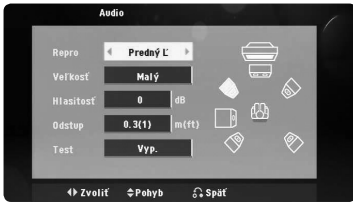

5. Pomocou tlačidiel **<>** zvoľte požadovaný reproduktor.
6. Pomocou tlačidiel **▲▼<>** nastavte možnosti.
7. Pre potvrdenie výberu stlačte tlačidlo **RETURN**.  
Vráťte sa na predchádzajúcu ponuku.

#### [Repro]

Zvoľte reproduktor, ktorý chcete nastaviť.

#### ! Poznámka

Licenčná zmluva spoločnosti Dolby Digital nepovoľuje upravenie určitých nastavení reproduktora.

#### [Veľkosť]

Toto nastavenie nemôžete zmeniť, pretože nastavenia reproduktora sú fixné.

#### [Hlasitosť]

Stlačením tlačidiel **<>** upravíte úroveň výkonu zvoleného reproduktora.

#### [Odstup]

Ak je vzdialenosť stredných alebo zadných reproduktorov väčšia ako vzdialenosť predných reproduktorov, po zapojení reproduktorov do DVD receivera nastavte vzdialenosť medzi reproduktormi a bodom pozície počúvania. Umožňuje to, aby sa zvuk z každého reproduktora dostal k počúvajúcejmu v rovnakom čase. Stlačením tlačidiel **<>** upravíte vzdialenosť zvoleného reproduktora. Vzdialenosť zodpovedá rozdielu vzdialenosti medzi stredovým alebo zadným reproduktorom a prednými reproduktormi.

#### [Test]

Stlačením tlačidiel **<>** otestujete signály každého reproduktora. Upravte hlasitosť tak, aby sa zhodovala s hlasitosťou testovacích signálov uložených v systéme.

3

Nastavenie systému

## DRC (Dynamic Range Control) (Dynamická kontrola rozsahu)

Udržiava zhluk čistý, keď je hlasitosť nastavená na nízkej hodnote (len Dolby Digital). Nastavte [Zap.] zapnutie tohto efektu.

### Hlas

Zvoľte [Zap.], zmiešate karaoke kanály do normálneho sterea.

Táto funkcia je možná len s multikanálovým karaoke DVD diskom.

## HD AV Sync (Synchronizácia HD AV)

Pri digitálnych TV prijímačoch sa niekedy vyskytuje oneskorenie medzi obrazom a zvukom. V takomto prípade môžete nastavením oneskorenia zvuku účinne dosiahnuť to, že zvuk „počká“ na obraz: tento proces sa nazýva HD AV Sync. (Synchronizácia HD AV). Pomocou tlačidiel **▲ ▼** (na diaľkovom ovládači) sa môžete pohybovať hore a dolu medzi hodnotami oneskorenia, ktoré môžete ľubovoľne nastaviť v rozmedzí od 0 do 300 ms.

## Blokovať (Rodičovská kontrola)

### OSD Prvotné nastavenie jazyka

Pri prvom použití tohto zariadenia musíte nastaviť Kód oblasti.

1. Zvoľte ponuku [Blokovať] a stlačte tlačidlo **>**.
2. Stlačte tlačidlo **>**.  
Ak chcete získať prístup k možnosti [Blokovať], musíte zadať vami vytvorené heslo. Zadať heslo a stlačte tlačidlo **ENTER**. Opätovne zadajte heslo a pre potvrdenie stlačte tlačidlo **ENTER**. Ak pred stlačením tlačidla **ENTER**, urobíte chybu, stlačte tlačidlo **CLEAR**.
3. Pomocou tlačidiel **▲ ▼** zvoľte prvý znak.
4. Stlačte tlačidlo **ENTER** a pomocou tlačidiel **▲ ▼** zvoľte druhý znak.
5. Stlačením tlačidla **ENTER** potvrdíte výber Kódu oblasti.

### Hodnotenie

Blokuje prehrávanie hodnotených diskov DVD podľa ich obsahu. Nie všetky disky obsahujú hodnotenie.

1. V ponuke [Blokovať] zvoľte možnosť [Hodnotenie] a stlačte tlačidlo **>**.
2. Zadať heslo a stlačte tlačidlo **ENTER**.
3. Pomocou tlačidiel **▲ ▼** zvoľte hodnotenie 1 až 8.

#### [Hodnotenie 1-8]

Hodnotenie jeden (1) označuje najvyšší stupeň obmedzenia a hodnotenie osem (8) najnižší stupeň obmedzenia.

#### [Odomknúť]

Ak zvolíte možnosť Odomknúť, funkcia rodičovskej kontroly je vypnutá a prehrá sa celý disk.

4. Pre potvrdenie výberu hodnotenia stlačte tlačidlo **ENTER**.

## Heslo

Môžete zadať alebo zmeniť heslo.

1. V ponuke [Blokovať] zvolte možnosť [Heslo] a stlačte tlačidlo **>**.
2. Vstupné heslo a stlačte kláves **ENTER**.  
Ak chcete zmeniť heslo, po zvýraznení možnosti [Zmena] stlačte tlačidlo **ENTER**. Zadajte heslo a stlačte tlačidlo **ENTER**. Opätovne zadajte heslo a pre potvrdenie stlačte tlačidlo **ENTER**.
3. Ponuku opustíte stlačením tlačidla **SETUP**.

### ! Poznámka

Ak zabudnete heslo, môžete ho vymazať podľa nasledovných krokov:

1. Stlačením tlačidla **SETUP** zobrazte ponuku nastavení.
2. Vložte 6-miestne číslo „210499“ a stlačte tlačidlo **ENTER**. Heslo je vymazané.

## Kód regiónu

Zadajte kód oblasti, v ktorej sa používajú normy na hodnotenie DVD video diskov, podľa zoznamu uvedeného na str. 33.

1. V ponuke [Blokovať] zvolte možnosť [Kód oblasti] a stlačte tlačidlo **>**.
2. Zadajte heslo a stlačte tlačidlo **ENTER**.
3. Pomocou tlačidiel **▲ ▼** zvolte prvý znak.
4. Stlačte tlačidlo **ENTER** a pomocou tlačidiel **▲ ▼** zvolte druhý znak.
5. Stlačením tlačidla **ENTER** potvrdíte výber Kódu oblasti.

## Iné

### DivX(R) VOD

O DIVX VIDEO: DivX® je digitálny video formát vytvorený spoločnosťou DivX, Inc. Toto je zariadenie s oficiálnym certifikátom DivX®, ktoré prehráva DivX videá. Ak chcete konvertovať vaše súbory na DivX videá, navštívte stránku [www.divx.com](http://www.divx.com), kde nájdete viac informácií a potrebné softvérové nástroje.

O DIVX VIDEO-ON DEMAND (On-line obchod s videami): Toto certifikované DivX® zariadenie musí byť registrované, aby prehrávalo zakúpené filmy DivX Video-on-Demand (VOD). Ak chcete získať váš registračný kód, nájdite časť DivX VOD v ponuke nastavenia vášho zariadenia. Ďalšie informácie o spôsobe dokončenia registrácie nájdete na stránke [vod.divx.com](http://vod.divx.com).

#### [Registrovať]

Služí na zobrazenie registračného kódu vášho prehrávača.

#### [Zrušiť registráciu]

Deaktivácia prehrávača a zobrazenie deaktiváčného kódu.

### ! Poznámka

Na tomto zariadení je možné prehrávať iba videá stiahnuté zo služby DivX® VOD.

## Základné operácie

1. Pomocou tlačidla **OPEN/CLOSE** vložte disk alebo pripojte zariadenie USB do portu USB.
2. Stlačením tlačidla **FUNCTION** zvolte funkciu DVD/CD alebo USB.
3. Stlačením tlačidla **Λ V <>** zvolte súbor (alebo stopu / titul), ktorý chcete prehrať.

### ! Poznámka

Ak prehrávate disk alebo USB Flash disk, ktorý obsahuje spoločne súbory DivX, MP3/WMA a JPEG, môžete si vybrať ponuku súborov, ktoré chcete prehrať, stlačením **MENU**. Ak sa zobrazí "Prístroj nepodporuje tento formát.", zvolte vhodný súbor stlačením **MENU**.

Pre	Urobte nasledovné
Zastaviť	Stlačte tlačidlo ■
Prehrávanie	Stlačte tlačidlo ►
Pozastavenie	Stlačte tlačidlo
Postupné prehrávanie snímok	Pre postupné prehrávanie titulu (po snímkach) opakovane stlačte tlačidlo   .
Preskočenie na nasledujúcu / predchádzajúcu kapitolu / stopu / súbor	Ak chcete prejsť na nasledujúcu kapitolu / stopu alebo sa vrátiť na začiatok aktuálnej kapitoly / stopy, počas prehrávania stlačte tlačidlo ◀◀ alebo ▶▶. Ak sa chcete vrátiť na predchádzajúcu kapitolu / stopu, dvakrát krátko stlačte tlačidlo ◀◀.
Rýchlym prehrávaním súboru dopredu alebo dozadu môžete vyhľadať konkrétny bod.	Opakovaným stlačením tlačidla ◀◀ alebo ▶▶ počas prehrávania zvolíte požadovanú rýchlosť vyhľadávania. Stlačením tlačidla <b>PLAY</b> sa vrátite na normálnu rýchlosť.
Opakované alebo náhodné prehrávanie	Pre opakované alebo náhodné prehrávanie aktuálneho titulu, kapitoly alebo stopy opakovane stlačte tlačidlo <b>REPEAT/RANDOM</b> . - Režim náhodného prehrávania: iba hudobné súbory.
Zníženie rýchlosti prehrávania	Pre zvolenie požadovanej rýchlosti stlačte v režime pozastavenia tlačidlo <b>SCAN</b> (◀◀ alebo ▶▶). (Spätne prehrávanie nie je podporované pre súbory Divx.)

## Ostatné funkcie

### Zobrazenie informácií o disku na obrazovke

Umožňuje vám na obrazovke zobraziť rôzne informácie o vloženom disku.

1. Pre zobrazenie rôznych informácií prehrávania stlačte tlačidlo **DISPLAY**.  
Zobrazené položky sa líšia v závislosti od typu disku alebo stavu prehrávania.
2. Môžete vybrať položku stlačením **Λ V** a zmeniť alebo vybrať nastavenie stlačením **<>**.

Titul – číslo aktuálneho titulu/celkový počet titulov.

Kapitola – číslo aktuálnej kapitoly/ celkový počet kapitol

Čas – Čas trvania prehrávania

Zvuk – Vybraný jazyk zvuku alebo kanál

Titulky – Vybrané titulky

Uhol – Vybraný uhol/ celkový počet uhlov

Zvuk – Vybraný zvukový režim



#### Poznámka

Ak po dobu niekoľkých sekúnd nestlačíte žiadne tlačidlo, zobrazenie na obrazovke zmizne.

4

Prevádzka

### Zobrazenie ponuky disku DVD

#### DVD

Ak prehrávate disk DVD, ktorý obsahuje niekoľko ponúk, môžete požadovanú ponuku zvoliť pomocou ponuky.

1. Stlačte tlačidlo **MENU**.  
Zobrazí sa ponuka disku.
2. Pomocou tlačidiel **Λ V <>** zvolte ponuku.
3. Potvrďte stlačením **PLAY**.

### Zobrazenie názvu disku DVD

#### DVD

Ak prehrávate disk DVD, ktorý obsahuje niekoľko titulov, môžete požadovaný titul zvoliť pomocou ponuky.

1. Stlačte tlačidlo **TITLE**.  
Zobrazí sa názov disku.
2. Pomocou tlačidiel **Λ V <>** zvolte ponuku.
3. Potvrďte stlačením **PLAY**.

### Výber jazyka titulkov

#### DVD MOVIE

Počas prehrávania stlačte **SUBTITLE** (☰) opakovane a vyberte požadovaný jazyk titulkov.

### Prehrávanie DVD rýchlosťou 1,5x

#### DVD

Rýchlosť 1,5x umožňuje sledovať obrazy a počúvať hudbu rýchlejšie než je prehrávanie s bežnou rýchlosťou.

1. Pre prehrávanie s 1,5-násobnou rýchlosťou stlačte počas prehrávania tlačidlo **PLAY** (▶). Na obrazovke sa zobrazí „▶x 1,5“.
2. Pre ukončenie opätovne stlačte tlačidlo **PLAY** (▶).



## Spustenie prehrávanie od zadaného času

### DVD MOVIE

Spustenie prehrávania v ľubovoľnom zvolenom bode súboru alebo titulu.

- Počas prehrávania stlačte tlačidlo **DISPLAY**.
- Stlačením tlačidiel **Λ V** zvolíte ikonu hodín a zobrazí sa „--:--:--“.
- Zadajte požadovaný čas spustenia vo formáte hodiny, minúty a sekundy, pričom postupujte smerom zľava doprava. Ak zadáte nesprávne čísla, vymažete ich stlačením tlačidla **CLEAR**. Potom vložte správne čísla. Napríklad, ak chcete nájsť scénu v bode 1 hodina, 10 minút a 20 sekúnd, pomocou číselných tlačidiel zadajte „11020“.
- Pre potvrdenie stlačte tlačidlo **ENTER**. Prehrávanie sa spustí od zvoleného času.

## Pamäť poslednej scény

### DVD

Toto zariadenie si uchováva poslednú scénu z posledného prehrávaného disku. Posledná scéna zostáva v pamäti zariadenia aj keď vyberiete disk z prehrávača alebo vypnete prehrávač do pohotovostného režimu (režim Stand-by). Ak vložíte disk, z ktorého je uchovaná posledná scéna, automaticky sa scéna zobrazí.

## Zmena znakovkej sady pre správne zobrazenie DivX® titulkov

### MOVIE

Ak sa titulky počas prehrávania nezobrazujú správne, stlačte a podržte na približne 3 sekundy **SUBTITLE** a potom stlačte **<>** alebo **SUBTITLE** pre výber iného jazykového kódu, až pokiaľ sa titulky nezobrazia správne a nakoniec stlačte **ENTER**.

## Programované prehrávanie

### ACD MUSIC

Funkcia programovania vám umožňuje do pamäte receivera uložiť vaše obľúbené súbory z akéhokoľvek disku alebo zariadenia USB.

Program môže obsahovať 30 skladieb/súborov.

- Stlačením tlačidla **FUNCTION** zvolíte funkciu DVD/CD alebo USB.
- Ak chcete do zoznamu programov pridať hudbu, stlačením tlačidla **PROG./MEMO.** otvoríte režim úpravy programu (**ⓔ** na ponuke sa zobrazí značka).
- Pomocou tlačidiel **Λ V** zvolíte v ponuke [Zoznam] požadovanú hudbu a stlačením tlačidla **ENTER** pridajte hudbu do zoznamu programov.
- V zozname programov zvolíte hudbu a stlačením tlačidla **ENTER** spustíte programované prehrávanie.
- Stlačte **PROG./MEMO.**, aby ste mohli opustiť režim úpravy programu (**ⓔ** na ponuke sa zobrazí značka).

## Vymazanie súboru zo zoznamu programov

- Stlačte **PROG./MEMO.**, aby ste mohli otvoriť režim úpravy programu (**ⓔ** na ponuke sa zobrazí značka).
- Pomocou tlačidiel **Λ V** zvolíte stopu, ktorú chcete vymazať zo zoznamu programov.
- Stlačte tlačidlo **CLEAR**.

## Vymazanie celého zoznamu programov

Pomocou **Λ V <>** vyberte položku [Všetko vynuluj] a potom stlačte **ENTER**.

### ! Poznámka

Programy sa taktiež vymažú po odpojení zariadenia USB, vypnutí zariadenia alebo prepnutí funkcie.

## Prezeranie súborov FOTOGRAFIÍ

### PHOTO

Tento prístroj je schopný prehrávať disky s foto súbormi.

1. Stlačením tlačidla **FUNCTION** zvolíte funkciu DVD/CD alebo USB.
2. Pomocou tlačidiel **Λ V** zvolíte priečinok a stlačíte tlačidlo **ENTER**.  
Ak ste v zozname súborov a chcete sa vrátiť na predchádzajúci zoznam priečinkov, pomocou tlačidiel **Λ V** na diaľkovom ovládaní označíte priečinok , a stlačíte tlačidlo **ENTER**.
3. Ak si chcete prezrieť konkrétny súbor, stlačením tlačidiel **Λ V** označíte súbor a stlačíte tlačidlo **ENTER** alebo **PLAY**. Počas prezerania súboru sa stlačením tlačidla **STOP** vrátite na predchádzajúcu ponuku (ponuku JPEG).

## Počúvanie hudby počas prezerania fotografií

### PHOTO

Počas prezerania fotografií môžete počúvať hudbu, ak disk obsahuje hudbu a zároveň fotografie. Použite **Λ V <>** na označenie  ikony a stlačte **ENTER** na spustenie prezerania.

### ! Poznámka

Táto funkcia je dostupná len z disku.

## Nastavenie časovača spánku

Jeden alebo viackrát stlačte tlačidlo **SLEEP**, aby ste nastavili čas oneskorenia od 10 do 180 minút, po uplynutí ktorého sa zariadenie vypne.

Ak chcete skontrolovať zostávajúci čas, stlačte tlačidlo **SLEEP**.



Ak chcete funkciu spánku zrušiť, opakovane stláčajte tlačidlo **SLEEP**, kým sa nezobrazí možnosť „SLEEP 10“ a potom počas zobrazenia tejto možnosti opätovne stlačte tlačidlo **SLEEP**.

### ! Poznámka



Môžete skontrolovať čas zostávajúci do vypnutia prístroja.

## Prezeranie fotografií ako prezentácia

### PHOTO

1. Použite **Λ V <>** pre označenie  ikony, potom stlačte **ENTER**, spustíte prezentáciu.
2. Rýchlosť prezentácie môžete zmeniť použitím **<>** pri  označenej ikone.

### Ponuka Pomocníka pre prezentáciu

Ponuka	Tlačidlá	Funkcia
 ↙90° / ↘90°	<b>Λ / V</b>	Prejdete na ďalšiu ponuku
 Náhľad/ Ďalší	<b>&lt; / &gt;</b>	Zatvorenie prezentácie
 Zatvoriť	<b>RETURN</b>	Skrytie ponuky pomocníka
 Skryť	<b>ENTER</b>	Skrytie menu nápovedy

## STMIEVAČ

Raz stlačte tlačidlo **SLEEP**. Displej bude svietiť polovičnou intenzitou. Ak chcete túto funkciu zrušiť, stláčajte tlačidlo **SLEEP**, kým sa stmavenie nevypne.

## Dočasná vypnutie zvuku

Pre stlmenie zvuku zariadenia stlačte tlačidlo **MUTE**.

Prístroj je možné napr. kvôli prijatiu telefonátu stlmiť, na displeji sa zobrazí nápis „MUTE“ (STLMÍŤ).

## Šetrič obrazovky

Šetrič obrazovky sa aktivuje, keď necháte zariadenie v režime Zastavené na päť minút.

## Výber systému - Voliteľné

Musíte zvoliť vhodný režim pre váš televízny systém. Ak sa v okne displeja objaví „NO DISC“, stlačte a podržte tlačidlo **PAUSE/STEP (II)** na dlhšie ako päť sekúnd, aby ste mohli zvoliť systém.

## Zobrazenie informácií o súbore (značka ID3)

Pri prehrávaní súborov MP3 obsahujúcich informácie o súbore môžete tieto informácie zobraziť stlačením tlačidla **DISPLAY**.

## Používanie rádia

Uistite sa, že sú zapojené obe antény, FM. (Pozrite si stranu 17.)

### Počúvanie rádia

1. Stláčajte tlačidlo **FUNCTION**, kým sa v zobrazovacom okne nezobrazí FM. Naladí sa posledná prijatá stanica.
2. Stlačte a podržte stlačené tlačidlo **TUN.(-/+)** po dobu asi dvoch sekúnd, kým sa ukazovateľ frekvencie nezačne meniť a potom tlačidlo uvoľnite. Keď zariadenie naladí stanicu, vyhľadávanie sa zastaví.

alebo

Opakovane stlačte tlačidlo **TUN.(-/+)**.

3. Hlasitosť nastavte otáčaním otočného kolieska **VOL.** na prednom paneli alebo opakovane stláčajte tlačidlo **VOL +** alebo **-** na diaľkovom ovládaní.

## Predvolenie staníc rádia

Môžete predvoliť 50 staníc pre pásmo FM.

Predtým, ako začnete s ladením sa uistite, že znížite hlasitosť.

1. Stláčajte tlačidlo **FUNCTION**, kým sa v zobrazovacom okne nezobrazí FM.
2. Požadovanú frekvenciu zvolíte stlačením tlačidla **TUN.(-/+)**.
3. Stlačte tlačidlo **PROG./MEMO**. V zobrazovacom okne začne blikať číslo predvolby.
4. Stlačením tlačidla **PRESET (Λ V)** zvolíte požadované číslo predvolby.
5. Stlačte tlačidlo **PROG./MEMO**. Stanica je uložená.
6. Pre uloženie ďalších staníc opakujte kroky 2 až 5.

## Vymazanie všetkých uložených staníc

1. Stlačte a držte **PROG./MEMO** po dobu dve sekundy. Na displeji DVD prehrávača sa rozsvieti ERASE ALL (VYMAZAŤ VŠETKO).
2. Stlačte **PROG./MEMO** a vymažete všetky uložené rádiostanice.

## Zlepšenie slabého FM príjmu

Stlačte **PLAY (▶)** (MO./ST.) na diaľkovom ovládaní. Dôjde ku zmene tunera zo stereo na mono príjem, čo zvyčajne zlepší kvalitu príjmu.

## Zobrazenie informácie o stanici

FM tuner je vybavený systémom RDS (Radio Data System)(Systém údajov o stanici), ktorý zobrazuje informácie o aktuálnej rádiostanici. Stlačte opakovane **RDS** pre zobrazenie všetkých možností typov informácií :

<b>PS</b>	(Programme Service Name) (Názov stanice) Názov stanice sa zobrazí na displeji
<b>PTY</b>	(Programme Type Recognition) (Rozpoznanie typu programu) Názov typu programu (napr. Jazz alebo Správy) sa zobrazí na displeji.
<b>RT</b>	(Radio Text) (Rádiotext) Textová správa obsahujúca špeciálne informácie z vysielania stanice. Text môže bežať naprieč displeja.
<b>CT</b>	(Time controlled by the channel) (Čas riadený stanicou) Zobrazuje dátum a čas, ktorý vysielala a riadi rádiostanica.

Vyhľadávanie staníc podľa typu programu môžete vykonať stlačením tlačidla **RDS**. Na displeji sa zobrazia posledné použité **PTY**. Výber uprednostňovaného typu programu vykonáte jedným, alebo niekoľkonásobným stlačením tlačidla **PTY** Stlačte **<>**. Rádioprijímač začne automatické vyhľadávanie. Po nájdení stanice sa vyhľadávanie zastaví.

4

Prevádzka

## Nastavenie zvuku

### Nastavenie režimu priestor. zvuku

Tento systém má niekoľko prednastavených zvukových priestorových efektov. Požadovaný zvukový režim si môžete nastaviť pomocou **EQ/LG EQ**. **EQ**, **EQ/LG EQ** môžete zmeniť pomocou tlačidla so šípkou **<>** so súčasným zobrazením **EQ/LG EQ** informácie.

Zobrazené položky pre ekvalizér sa môžu odlišovať v závislosti od použitého zvukového zdroja a efektov.

Na displej	Popis
NAT PLUS	Môžete si vychutnať efekt prirodzeného zvuku ako pri 5.1-kanálovom systéme.
NATURAL	Môžete počúvať príjemný a prirodzený zvuk.
Lokálny špeciálny ekvalizér	Regionálne optimalizovaný zvukový efekt. (DANGDUT/ ARABIC/ PERSIAN/ INDIA/ REGUETON/ MERENGUE/ SALSA/ SAMBA/ CUMBIA/ AFRO)
AUTO EQ	Nastaví zvukový ekvalizér, ktorý sa najviac podobá na žáner nastavený v MP3 ID3 Tag informácii zvukových súborov.
POP CLASSIC JAZZ ROCK	Tento program prepožičia oduševnenú atmosféru zvuku, pričom získate pocit, že ste na skutočnom rockovom, popovom, jazzovom alebo klasickom koncerte.
MP3 OPT	Táto funkcia je optimalizovaná pre komprimovateľné súbory vo formáte MP3. Vylepšuje zvukové výšky.
BASS	Počas prehrávania zosilňuje výšky, basy a efekt priestorového zvuku.

Na displej	Popis
VIRTUAL	Môžete sa tešiť s ešte viac virtuálneho priestorového zvuku.
NORMAL	Zvuk bez efektov ekvalizéra.

#### ! Poznámka

- V niektorých priestorových režimoch sa môže stať, že niektoré reproduktory nebudú vydávať žiadny alebo budú vydávať slabý zvuk. Záleží to na priestorovom režime a zdroji zvuku a nie je to porucha reproduktora.
- Ak zmeníte vstup alebo niekedy aj zvukový stopu, možno budete musieť opätovne nastaviť režim priestorového zvuku.



## Odstraňovanie porúch

PROBLÉM	JEHO ODSTRÁNENIE
Bez napájania	Zapojte napájací kábel do elektrickej zásuvky v stene.
Žiadny obraz	Na televíznom prijímači vyberte vhodný režim video vstupu, takže obraz z DVD prijímača sa zobrazí na televíznej obrazovke.
	Riadne zapojte video káble na oba prijímače – TV a DVD.
Žiadny zvuk alebo slabý zvuk	Vyberte vhodný režim vstupu audio prijímača, aby ste počuli zvuk z Vášho DVD prijímača.
	Audio káble pripojte riadne na pripojovacie terminály.
	Poškodené audio káble nahradte novými.
Kvalita obrazu DVD prijímača je nízka	Prečistite povrch disku použitím mäkkej látky.
DVD/CD sa neprehráva	Vložte disk.
	Vložte disk, ktorý sa dá prehrať. (skontrolujte typ disku, farebný systém a kód krajiny).
	Disk vložte označenou alebo potlačenou stranou smerom hore.
	Zadajte heslo alebo zmeňte stupeň hodnotenia disku.
Rušiaci zvuk pri prehrávaní DVD alebo CD disku	Prečistite povrch disku použitím mäkkej látky.
	Premiestnite DVD prijímač a audio komponenty ďalej od TV prijímača.
Nie je možné riadne naladiť rádiostanice	Skontrolujte pripojenie antény a pokiaľ je to potrebné zmeňte jej polohu.
	Pokiaľ je to potrebné, pridajte externú anténu.
	Naladte rádiostanicu manuálne.
	Na predvolenie niektorých rádiostaníc, viď stranu 28.
Dialkový ovládač riadne nefunguje/ alebo vôbec nefunguje	Dialkové ovládanie nie je nasmerované priamo na prístroj. Nasmerujte dialkový ovládač priamo na DVD prijímač.
	Dialkové ovládanie je príliš ďaleko od prístroja. Dialkový ovládač používajte do vzdialenosti 23 stôp (7m) od DVD prijímača.
	Medzi dialkovým ovládačom a DVD prijímačom je umiestnená nejaká prekážka. Odstráňte túto prekážku.
	Batérie v dialkovom ovládaní sú ploché. Vymeňte batérie za nové.

# Údržba

## Manipulácia so zariadením

### Pri preprave prístroja.

Ušchovajte originálnu prepravnú kartónovú škatuľu a obalový materiál. Ak potrebujete prístroj prepraviť, kvôli maximálnej bezpečnosti ho zabalte tak, ako bol pôvodne zabalený vo výrobe.

Vonkajšie povrchy udržiavajte čisté.

- V blízkosti prístroja nepoužívajte prchavé tekutiny, napríklad insekticídne spreje.
- Pri utieraní príliš netlačte, môžete poškodiť povrch.
- Nenechávajte gumené alebo plastové produkty, aby sa dlhodobo dotýkali prístroja.

### Čistenie prístroja

Na čistenie prehrávača používajte mäkkú suchú handričku. Ak je povrch extrémne znečistený, použite mäkkú handričku mierne namočenú v jemnom čistiacom roztoku. Nepoužívajte silné rozpúšťadlá, ako napríklad alkohol, benzín alebo riedidlá, pretože môžu poškodiť povrch prístroja.

### Údržba prístroja

Tento prístroj je precízne zariadenie využívajúce vyspelé technológie. Ak sú optické snímacie šošovky alebo diely diskovej mechaniky znečistené alebo opotrebované, môže nastať zhoršenie kvality obrazu. Ďalšie informácie získate v najbližšom autorizovanom servisnom stredisku.

## Poznámky k diskom

### Manipulácia s diskmi

Nedotýkajte sa prehrávacej strany disku. Disk držte za okraj tak, aby sa odtlačky prstov nedostali na povrch disku. Na disk nikdy nelepte papier alebo lepiacu pásku.

### Skladovanie diskov

Po ukončení prehrávania uložte disk do obalu. Disk nevystavujte priamemu slnečnému žiareniu alebo zdrojom tepla a nikdy ho nenechávajte v zaparkovanom aute, ktoré je vystavené priamemu slnečnému žiareniu.

### Čistenie diskov

Odtlačky prstov a prach na disku môžu spôsobiť slabú kvalitu obrazu a skreslenie zvuku. Pred prehrávaním vyčistite disk čistou handričkou. Disk utierajte smerom zo stredu von.

Nepoužívajte silné rozpúšťadlá, ako napríklad alkohol, benzín, riedidlá, komerčne dostupné čistiace prostriedky, ani antistatický sprej určený na staršie vinylové platne.



## Kódy krajín

Z tohto zoznamu vyberte kód krajiny.

Oblasť	Kód	Oblasť	Kód	Oblasť	Kód	Oblasť	Kód
Afganistan	AF	Fidži	FJ	Monako	MC	Singapur	SG
Argentína	AR	Fínsko	FI	Mongolsko	MN	Slovenská republika	SK
Austrália	AU	Francúzsko	FR	Maroko	MA	Slovinsko	SI
Rakúsko	AT	Nemecko	DE	Nepál	NP	Južná Afrika	ZA
Belgicko	BE	Veľká Británia	GB	Holandsko	NL	Južná Kórea	KR
Bután	BT	Grécko	GR	Holandské Antily	AN	Španielsko	ES
Bolívia	BO	Grónsko	GL	Nový Zéland	NZ	Srí Lanka	LK
Brazília	BR	Hong Kong	HK	Nigéria	NG	Švédsko	SE
Kambodža	KH	Maďarsko	HU	Nórsko	NO	Švajčiarsko	CH
Kanada	CA	India	IN	Omán	OM	Taiwan	TW
Chile	CL	Indonézia	ID	Pakistan	PK	Thajsko	TH
Čína	CN	Izrael	IL	Panama	PA	Turecko	TR
Kolumbia	CO	Taliano	IT	Paraguaj	PY	Uganda	UG
Kongo	CG	Jamajka	JM	Filipíny	PH	Ukrajina	UA
Kostarika	CR	Japonsko	JP	Poľsko	PL	Spojené štáty	US
Chorvátsko	HR	Keňa	KE	Portugalsko	PT	Uruguaj	UY
Česká republika	CZ	Kuvajt	KW	Rumunsko	RO	Uzbekistan	UZ
Dánsko	DK	Líbya	LY	Ruská Federácia	RU	Vietnam	VN
Ekvádor	EC	Luxembursko	LU	Saudská Arábia	SA	Zimbabwe	ZW
Egypt	EG	Malajzia	MY	Senegal	SN		
Salvádor	SV	Maldivy	MV				
Etiópia	ET	Mexiko	MX				

## Kódy jazykov

Tento zoznam použite na vloženie Vami požadovaného jazyka pre nasledujúce východzie nastavenia : Zvuk disku, Titulky disku, Menu disku.

Jazyk	Kód	Jazyk	Kód	Jazyk	Kód	Jazyk	Kód
Afar	6565	Francúzsky	7082	Litovčina	7684	Jazyk Sindhi	8368
Africký	6570	Fríština	7089	Macedónsky	7775	Singhalsky	8373
Albánsky	8381	Haličský	7176	Malagasy	7771	Slovenský	8375
Jazyk Amharic	6577	Gruzínsky	7565	Malajčina	7783	Slovinský	8376
Arabský	6582	Nemecký	6869	Malayalam	7776	Španielsky	6983
Arménsky	7289	Grécky	6976	Maurský	7773	Sudánsky	8385
Assamese	6583	Grónsky	7576	Marátsky	7782	Swahilský	8387
Aymara	6588	Guarani	7178	Moldavský	7779	Švédsky	8386
Azerbajdžánsky	6590	Gujarati	7185	Mongolský	7778	Jazyk Tagalog	8476
Baškírsky	6665	Hausa	7265	Nauru	7865	Jazyk Tajik	8471
Baskický	6985	Hebrejský	7387	Nepálsky	7869	Jazyk Tamil	8465
Bengálsky	6678	Hindský	7273	Nórsky	7879	Jazyk Telugu	8469
Bhutánčina	6890	Maďarský	7285	Orijský	7982	Thajský	8472
Jazyk Bihary	6672	Islandský	7383	Pandžábsky	8065	Tonga	8479
Bretónsky	6682	Indonézsky	7378	Paštúnsky	8083	Turecký	8482
Bulharský	6671	Interlingua	7365	Perzský	7065	Turkménsky	8475
Barmský	7789	Írsky	7165	Poľský	8076	Jazyk Twi	8487
Bieloruský	6669	Taliany	7384	Portugalský	8084	Ukrajinský	8575
Čínsky	9072	Jávanština	7487	Jazyk Quechua	8185	Urdský	8582
Chorvátsky	7282	Kanadský	7578	Retorománčina	8277	Uzbeký	8590
Český	6783	Kašmírsky	7583	Rumunský	8279	Vietnamsky	8673
Dánsky	6865	Kazašský	7575	Ruský	8285	Jazyk Volapük	8679
Holandský	7876	Kirkizký	7589	Samojský	8377	Welština	6789
Anglický	6978	Kórejský	7579	Sanskrit	8365	Jazyk Wolof	8779
Esperanto	6979	Kurdský	7585	Škótska Gaelština	7168	Jazyk Xhosa	8872
Estónsky	6984	Laoština	7679	Srbský	8382	Jidiš	7473
Fajerština	7079	Latinčina	7665	Srbo-chorvátsky	8372	Jazyk Yoruba	8979
Fiji	7074	Lotyšský	7686	Jazyk Shona	8378	Jazyk Zulu	9085
Fínsky	7073	Lingala	7678				

## Obchodné známky a licencie

---

# HDMI™

HIGH DEFINITION MULTIMEDIA INTERFACE

HDMI, logo HDMI a High-Definition Multimedia Interface sú obchodné známky alebo registrované obchodné známky spoločnosti HDMI Licensing LLC.

---

# DVD VIDEO™

Logo „DVD“ je obchodná známka formátu DVD/ spoločnosti Logo Licensing Corporation.

---

# DivX™

DivX®, DivX Certified® a príslušné logá sú obchodné známky spoločnosti DivX, Inc. a sú použité v rámci licencie.

---

# DOLBY DIGITAL |

Vyrobené na základe licencie spoločnosti Dolby Laboratories. Dolby a značka dvojitého D sú obchodné známky spoločnosti Dolby Laboratories.

---



# Špecifikácie

Všeobecne	
Požiadavky na napájanie	200 - 240 V , 50/ 60 Hz
Spotreba energie	50 W
Rozmery (W x H x D)	Pribl. 360 x 313 x 62.5 mm bez podstavca
Čistá hmotnosť (približne)	2.9 kg
Prevádzková teplota	5 °C - 35 °C (41 °F - 95 °F)
Pracovná vlhkosť	5 % - 90 %

Výstupy	
VIDEO OUT	1.0 V (p-p), 75 Ω, negatívna synchronizácia, RCA konektor x 1/ SCART (TO TV)
COMPONENT VIDEO OUT	(Y) 1.0 V (p-p), 75 Ω, negatívna synchronizácia, RCA konektor x 1 (Pb)/(Pr) 0.7 V (p-p), 75 Ω, RCA konektor x 2
ANALOG AUDIO IN	2.0 Vrms (1 kHz, 0 dB), 600 Ω, RCA konektor (L, R) x 1
HDMI OUT (video/audio)	19-košíkový konektor (Typ A, HDMI™ Connector)
PORT. IN	0.5Vrms (3.5 mm stereo konektor)

Systém	
Laser	Polovodičový laser, Vlnová dĺžka: 650 nm
Signálový systém	Štandardný farebný televízny systém NTSC/PAL
Frekvenčná odozva	20 Hz až 20 kHz (48 kHz, 96 kHz, 192 kHz - vzorkovanie)
Pomer signálu - šumu	Viac ako 80 dB
Celkové harmonické skreslenie	0.05 % pri 1 W
Dynamický rozsah	Viac ako 85 dB
Napájanie zbernice (USB)	DC 5 V  500 mA

Zosilňovač		
Stereo režim	45 W + 45 W (3 Ω pri 1 kHz)	
Surround režim	Predný	45 W + 45 W (3 Ω pri 1 kHz)
	Stredný	45 W (3 Ω pri 1 kHz)
	Surround	45 W + 45 W (3 Ω pri 1 kHz)
	Subwoofer	105 W (4 Ω pri 60 Hz)

Tuner	
FM Rozsah ladenia	87.5 - 108.0 MHz alebo 87.50 - 108.00 MHz

Predný reproduktor	
Typ	1 cestné 1 repr.
Impedancia	3 $\Omega$
Menovitý vstupný výkon	45 W
Max. vstupný výkon	90 W
Čisté rozmery (W x H x D)	97 x 110 x 80 mm
Čistá váha	0.42 kg

Zadný reproduktor	
Typ	1 cestné 1 repr.
Impedancia	3 $\Omega$
Menovitý vstupný výkon	45 W
Max. vstupný výkon	90 W
Čisté rozmery (W x H x D)	97 x 110 x 80 mm
Čistá váha	0.46 kg

Stredný reproduktor	
Typ	1 cestné 1 repr.
Impedancia	3 $\Omega$
Menovitý vstupný výkon	45 W
Max. vstupný výkon	90 W
Čisté rozmery (W x H x D)	97 x 110 x 80 mm
Čistá váha	0.42 kg

Pasívny Subwoofer	
Typ	1 cestné 1 repr.
Impedancia	4 $\Omega$
Menovitý vstupný výkon	105 W
Max. vstupný výkon	210 W
Čisté rozmery (W x H x D)	155 x 325 x 265 mm
Čistá váha	3.12 kg

Dizajn a špecifikácia podliehajú zmene bez predchádzajúceho upozornenia.

