



SUOMI

KÄYTTÖOHJEET DVD Kotiteatterijärjestelmä

Lue nämä ohjeet huolellisesti ennen laitteen käyttöä ja säilytä niitä tulevaa tarvetta varten.

HT356SD (HT356SD, SH36SD-S/W)

P/NO : MFL66983835

Turvallisuusohjeet

1

Aloitius



VAROITUS: VOIT VÄHENTÄÄ SÄHKÖISKUN VAARAA SEURAAVASTI : ÄLÄ IRROTA KANTTA (TAI TAKAOSAA). LAITTEEN SISÄLLÄ EI OLE KÄYTTÄJÄN HUOLLETTAVIA OSIA. PYYDÄ HUOLTOAPUA PÄTEVÄLTÄ HENKILÖSTÖLTÄ.



Tämä salaman ja nuolenpään kuva tasavivuisessa kolmiossa on tarkoitettu varoittamaan käyttäjää eristämättömästä vaarallisesta jännitteestä laitteen kotelon sisällä. Jännite saattaa aiheuttaa sähköiskun.



Huutomerkki tasavivuisessa kolmiossa on tarkoitettu kertomaan käyttäjälle, että laitteen mukana toimitetuissa käyttöoppaissa on tärkeitä käyttöä ja huoltoa koskevia tietoja.

VAROITUS: VOIT VÄLTÄÄ TULIPALON JA SÄHKÖISKUN VAARAN SEURAAVASTI : ÄLÄ ALTISTA TÄTÄ LAITETTA SATEELLE TAI KOSTEUDELLE.

VAROITUS: Älä asenna tätä laitetta suljettuun tilaan esimerkiksi kirjahyllyssä.

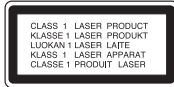

VAROITUS: Tämä tuote käyttää laserjärjestelmää.

Varmista laitteen oikea käyttö lukemalla tämä omistajan käsikirja huolellisesti ja säilyttämällä se tulevaa käyttöä varten. Jos laite tarvitsee huoltoa, ota yhteys valtuutettuun huoltokeskukseen. Muiden kuin tässä ohjeessa määriteltyjen ohjainten, säätöjen tai toimenpiteiden käyttö voi altistaa haitalliselle säteilylle. Voit välttää suoran altistuksen lasersäteelle seuraavasti : älä yritä avata koteloä. Avattaessa lasersäteily näkyy paljain silmin. ÄLÄ KATSO SÄTEESEEN.

Virtajohtoa koskeva VAROITUS

Useimmissa tilanteissa laite on suositeltavaa sijoittaa tähän varattuun piiriin;

Tämä tarkoittaa yksittäistä virtapiiriä, josta tulee virtaa vain kyseiseen laitteeseen, eikä siinä ole muita lähtöjä tai piirejä. Varmista asia tämän omistajan käsikirjan teknisiä tietoja sisältävältä sivulta. Älä kuormita seinäpistokkeita liikaa. Ylikuormitetut seinäpistokkeet, löystyneet tai vaurioituneet seinäpistokkeet, jatkojohdot, haurastuneet virtajohdot tai vaurioituneet tai halkeilleet vajjerieristeet ovat vaarallisia. Mikä tahansa näistä voi aiheuttaa sähköiskun tai tulipalon. Tarkasta laitteen johto säännöllisin väliajoin. Jos sen ulkoasu viittaa vaurioon tai kulumiseen, irrota johto, lopeta laitteen käyttö ja pyydä valtuutettua huoltokeskusta vaihtamaan johto täsmälleen samanlaiseen uuteen osaan. Suojaa virtajohto fyysiseltä tai mekaaniselta vahingoittamiselta, kuten vääntämiseltä, taivuttamiselta, nipistämiseltä, joutumiselta oven väliin ja yli kävelyttä. Kiinnitä erityistä huomiota tulppiin, seinäpistokkeisiin ja kohtaan, jossa johto tulee ulos laitteesta. Voit katkaista virran vetämällä pääjohdon pistokkeen irti. Varmista laitteen asennuksen yhteydessä, että pistokkeeseen on helppo päästä käsiksi.

Tämä laite on varustettu irrotettavalla paristolla tai akulla.

Pariston tai akun irrottaminen laitteesta

turvallisella tavalla: Poista vanha paristo tai akkupakkaus ja asenna se takaisin noudattamalla näitä vaiheita päinvastaisessa järjestyksessä. Ympäristön saastumisen estämiseksi ja mahdollisten terveydelle haitallisten vaikutusten välttämiseksi, on vanhat paristot tai akut hävitettävä toimittamalla ne keräyspisteisiin tai kierrätyslaitteisiin. Älä hävitä paristoja tai akkuja kotitalousjätteen tai muun sekajätteen kanssa. Suosittelemme, että käytät paikallista ja ilmaista paristojen ja akkujen palautusjärjestelmää. Älä altista akkua liialliselle kuumuudelle kuten suoralle auringonvalolle, tulelle tai vastaavalle.

VAROITUS: Laitetta ei saa altistaa vedelle (tippuvalle tai roiskuvalle), eikä laitteen päälle saa asettaa esineitä, joiden sisällä on nestettä, kuten kukkamaljakoita.

Tekijänoikeudet

Tekijänoikeudella suojatun materiaalin kopiointi, lähettäminen, esittäminen, lähettäminen kaapelikanavalla, julkinen soittaminen ja vuokraaminen on lailla kiellettyä ilman erillistä lupaa. Tämä tuote sisältää Macrovisionin kehittämän kopiointisuojaustoiminnon. Joillekin levyille on tallennettu kopiointisuojausnäkökuvia. Kun näiden levyjen kuvia tallennetaan ja toistetaan, kuuluu ääntä. Tässä tuotteessa käytetään US-patenteilla tai muulla immateriaalioikeusjohdolla suojattua kopiosuojaustekniikkaa. Tämän tekijänoikeuksien suojausmenetelmän käyttäminen edellyttää Macrovision Corporationin lupaa. Se on tarkoitettu koti- ja muuhun vähäiseen käyttöön. Muuhun käyttöön tarvitaan Macrovision Corporationin erillinen lupa. Käänteinen ohjelmoiminen tai ohjelman purkaminen on kielletty.

KULUTTAJIEN ON OTETTAVA HUOMIOON; ETTÄ KAIKKI HIGH DEFINITION -TELEVISIOT EIVÄT OLE YHTEENSOPIVIA TÄMÄN TUOTTEEN KANSSA JA VOIVAT AIHEUTTAA KUVAAN HÄIRIÖITÄ. JOS KUVASSA ON 525- TAI 625 PROGRESSIVE SCAN -ONGELMIA, ON SUOSITELTAVAA VAIHTAA LIITÄNNÄKSI STANDARD DEFINITION. JOS HALUAT LISÄTIETOJA TELEVISIOIDEMME YHTEENSOPIVUUDESTA TÄMÄN MALLIN 525p JA 625p KANSSA, OTA YHTEYS ASIAKASPALVELUUMME.

Levyformaattiksi tulee asettaa vaihtoehto [Mastered] ("masteroitu") levyjen muuntamiseksi yhteensopivaan muotoon LG soittimien kanssa formatoitaessa uudelleenkirjoitettavia levyjä. Jos asetat vaihtoehdon arvoksi Live File System ("paikalla äänitetty" tiedostojärjestelmä), et voi käyttää sitä LG soittimissa.

(Mastered/ Live File System ("masteroitu"/ "paikalla äänitetty" tiedostojärjestelmä) : Windows Vista -käyttöjärjestelmän levyformaatti)

Vanhan laitteen hävittäminen



1. Kun laitteeseen on kiinnitetty tämä pyörällisen roskasäiliön kuva, jonka päällä on rasti, laite kuuluu eurooppalaisen direktiivin 2002/ 96/ EY piiriin.
2. Kaikki sähköiset ja elektroniset laitteet on hävitettävä erillään kunnallisesta jätehuollosta käyttämällä paikallisten viranomaisten hyväksymiä keräyspisteitä.
3. Vanhan laitteen oikea hävittäminen ehkäisee ympäristön ja ihmisten terveyteen kohdistuvia mahdollisia haittoja.
4. Saat lisätietoja vanhan laitteen hävittämisestä ottamalla yhteyden jätteenkuljetusyritykseen tai laitteen ostopaikkaan.



LG Electronics vakuuttaa vastuullisesti, että tämä tuote / nämä tuotteet noudattavat tärkeitä ja olennaisia määräyksiä sekä muita vastaavia direktiivien 2004/108/EC, 2006/95/EC ja 2009/125/EC vaatimuksia.

Edustaja Euroopassa :

LG Electronics Service Europe B.V.
Veluwezoom 15, 1327 AE Almere,
Alankomaat
(puhelin: +31-(0)36-547-8888)

Sisältö

1 Aloitus

- 2 Turvallisuusohjeet
- 6 Yksilölliset ominaisuudet
- 6 - Kannettava
- 6 - USB- suora tallennus
- 6 Varusteet
- 7 Johdanto
- 7 - Toistettavat levyt
- 7 - Tietoja "Q" -symbolinäytöstä
- 7 - Tässä oppaassa käytetty symboli
- 7 - Aluekoodit
- 8 Vaatimukset toistettaville tiedostoille
- 10 Etupaneeli
- 10 Takapaneeli
- 11 Kaukosäädin

2 Liitântä

- 12 Kaiuttimien liitântä
- 12 - Kaiuttimien kiinnittäminen laitteeseen
- 12 - Järjestelmän sijoittaminen
- 13 Kaiuttimen liitântä
- 13 - Komponenttivideon liitântä
- 14 - Videon liitântä
- 14 - SCART- liitântä
- 14 Lisälaitteiston liitântä
- 14 - AUX IN- liitântä
- 14 - AUDIO IN (P. IN) liitântä
- 15 - USB- liitântä
- 15 - Antennin liitântä

3 Järjestelmän asetus

- 16 Käyttöönottoasetusten säätö
- 16 - OSD kielen alkuasetus - Valinnainen
- 16 - Asetusvalikon näyttö ja lopetus
- 16 - LANGUAGE
- 17 - DISPLAY
- 18 - AUDIO
- 18 - LOCK (LUKITUS) (Lapsilukko)
- 19 - OTHERS (MUUT)

4 Käyttö

- 20 Perustoiminnot
- 21 Muut toiminnot
- 21 - Levytietojen näyttö kuvaruutunäytöllä
- 21 - DVD- valikon näyttö
- 21 - DVD- otsikon näyttö
- 21 - Tekstityskielen valinta
- 21 - DVD toiston 1.5 kertainen nopeus
- 22 - Toiston aloittaminen halutusta toistoajankohdasta
- 22 - Edellisen kohtauksen tallennus
- 22 - Merkistön vaihtaminen DivX®-tekstityksen näyttämiseksi oikein
- 22 - Ohjelmoitu toisto
- 23 - VALOKUVA- tiedostojen katselu
- 23 - Valokuvatiedostojen katselu diaesityksenä
- 23 - Musiikin kuuntelu diaesityksen aikana
- 23 - Uniajastuksen asetus
- 23 - HIMMENNIN
- 23 - Äänen väliaikainen mykistys
- 24 - Näytönsäätäjä
- 24 - Järjestelmän valinta - Valinnainen
- 24 - Tiedostotietojen näyttö (ID3 TAG)
- 24 Radiotoiminnot
- 24 - Radion kuuntelu
- 24 - Radiokanavien esiasetus
- 24 - Kaikkien tallennettujen asemien poistaminen
- 24 - Huonon FM-vastaanoton parantaminen
- 25 - Radioasematietojen näyttäminen
- 25 Äänen säätö
- 25 - Ympäristön tilan asetus
- 26 Lisätoiminnot
- 26 - Musiikin kuunteleminen kannettavasta tai ulkoisesta laitteesta
- 26 - Tallentaminen USB-laitteelle

5 Vianmääritys

27 Vianmääritys

6 Liite

28 Huolto

28 – Laitteen käsittely

28 – Levyjä koskevat huomautukset

29 Maakoodit

30 Liite

31 Tavaramerkit ja lisenssit

32 Tekniset tiedot

1

2

3

4

5

6

Yksilölliset ominaisuudet

Kannettava

Musiikin kuuntelu kannettavalla laitteella. (MP3, HUOMbook, jne.)

USB- suora tallennus

Musiikin tallennus CD- levytä USB- laitteeseen.

Varusteet

Tarkasta ja tunnista toimitetut varusteet.

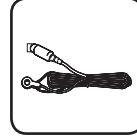

FM Antenni (1)



Kaukosäädin (1)/ Akut (1)

Johdanto

Toistettavat levyt

Tämä laite toistaa DVD±R/ RW- ja CD-R/ RW-levyjä, jotka sisältävät ääniraitoja tai DivX-, MP3-, WMA- ja/ tai JPEG-tiedostoja. Joitakin DVD±RW/ DVD±R- tai CD-RW/ CD-R -levyjä ei voi toistaa tällä laitteella levyn tallennuslaadun, fyysisen kunnan tai tallennuslaitteen ja ohjelmiston ominaisuuksien vuoksi.



DVD-VIDEO (8 cm / 12 cm levy)
Esimerkiksi elokuvalevyjä, joita on mahdollista ostaa tai vuokrata.



DVD±R (8 cm / 12 cm levy)
Videotilassa ja vain viimeistelyinä



DVD-RW (8 cm / 12 cm levy)
Videotilassa ja vain viimeistelyinä.
DVD VR -muotoisia lopullisia levyjä ei voi toistaa tällä laitteella.



DVD+R: Vain videotila.
Tukee myös double layer -levyjä.



DVD+RW (8 cm / 12 cm levy)
Videotilassa ja vain viimeistelyinä.



Audio CD: Myytävät musiikki-CD-levyt ja musiikki-CD-formaatissa olevat CD-R/ CD-RW-levyt.

Tietoja "Ⓞ" -symbolinäytöstä

Telesioruutuun voi tulla symboli "Ⓞ" käytön aikana. Se tarkoittaa, että tässä käyttöoppaassa kuvattu toiminto ei ole käytettävissä kyseisellä DVD-videolevyllä.

Tässä oppaassa käytetty symboli



DVD-video, DVD±R/RW Video-formaatissa tai VR-formaatissa ja viimeistellyt (finalized)



Audio CDs



USB:llä/Levyllä olevat elokuvatiedostot



USB:llä/Levyllä olevat musiikkitiedostot



Valokuvatiedostot

! HUOM

Ilmaisee erityisiä huomautuksia ja käyttöominaisuuksia.

! VAROITUS

Osoittaa vihjeitä ja neuvoa käytön helpottamiseksi.

Aluekoodit

Tämän laitteen takaosaan on painettu aluekoodi. Tämä laite toistaa vain DVD-levyjä, joissa on joko sama koodi kuin laitteen takaosassa tai koodi ALL.

- Useimpien DVD-levyjen kannessa on selvästi esillä maapallon kuva, jossa on vähintään yksi numero. Tämän numeron täytyy vastata laitteen aluekoodia. Muussa tapauksessa levyä ei voi toistaa.
- Jos yrität toistaa DVD :tä, jossa on eri aluekoodi kuin soittimessa, televisioruutuun tulee sanoma "Check Regional Code".

Vaatimukset toistettaville tiedostoille

MP3/ WMA-musiikkitiedoston vaatimus

Laite toistaa MP3/ WMA-levyjä seuraavin rajoituksin:

- Näytetaajuus : 32 - 48 kHz (MP3), 32 - 48 kHz (WMA)
- Bittivirta : 32 - 320 kbps (MP3), 40 - 192 kbps (WMA)
- Tuetut versiot : v2, v7, v8, v9
- Tiedostojen maksimimäärä: vähemmän kuin 650.
- Tiedostotunnisteet : ".mp3"/".wma"
- CD-ROM-tiedostoformaatti: ISO9660/ JOLIET
- Suosittelemme Easy-CD Creator -ohjelmiston käyttöä, joka luo ISO9660 -tiedostojärjestelmän.

Valokuvatiedoston vaatimus

Valokuvatiedostojen yhteensopivuutta tämän laitteen kanssa on rajoitettu seuraavalla tavalla:

- leveysuunnassa enintään: 2 760 x 2 048 pikseliä
- Tiedostojen maksimimäärä: vähemmän kuin 650.
- Voi olla, että jotkut levyt eivät toimi johtuen erilaisesta tallennusformaattista tai levyn kunnosta.
- Tiedostotunnisteet : ".jpg"
- CD-ROM-tiedostoformaatti: ISO9660/ JOLIET

Yhteensopivat USB-laitteet

- MP3-soittimet : Flash-tyyppiset MP3-soittimet
- USB-Flash-laitteet: Laitteet, joilla on USB 2.0- tai USB 1.1 -tuki.
- Tämän laitteen USB- toiminto ei tue joitakin USB-laitteita.

USB-laitevaatimukset

- Laite ei tue USB-laitteita, jotka vaativat lisäohjelmien asentamista niitä asennettaessa.
- Älä irrota USB-laitetta silloin, kun sitä käytetään.
- Suuren kapasiteetin omaavien USB-laitteiden lukeminen voi viedä pitempään kuin vain muutaman minuutin.
- Varmuuskopioi kaikki tiedostosi tietojen häviämisen ehkäisemiseksi.
- Mikäli käytetään USB-jatkokaapelia tai USB-keskitintä, laite ei välttämättä tunnista siihen kytkettyä USB-laitetta.
- Laite ei tue NTFS-tiedostojärjestelmää. (Vain FAT (16/ 32) -tiedostojärjestelmä tuettu.)
- Ei tukea laitteille, joiden tiedostojen lukumäärä on 1000 tai enemmän.
- Laite ei tue ulkoisia kiintolevyjä, lukittuja USB-laitteita, tai USB-laitteita, jotka vaativat ajuriohjelman.
- Laitetta ei voi yhdistää tietokoneeseen USB-liittännän kautta. Laitetta ei voi käyttää tallennuslaitteena.

DivX-tiedostovaatimus

DivX-levyjen yhteensopivuutta tämän soittimen kanssa koskevat seuraavat rajoitukset

- Available Käytettävissä oleva resoluutio :
720 x 576 (L x K) pikseliä
- DivX-tekstityksen kielikoodi voi sisältää enintään 45 kirjainta.
- Mikäli DivX-tiedoston nimessä on merkki, joka on mahdoton näyttää, se saatetaan näyttää " _ " merkinä näytöllä.
- Kuvataajuus : alle 30 kuvaa sekunnissa
- Jos tallennettujen tiedostojen kuvan ja äänen rakenne ei ole lomitettua, kuvaa tai ääntä ei pystytä toistamaan.
- Toistettavat DivX-tiedostotyypit: ".avi", ".mpg", ".mpeg" ja ".divx"
- Toistettavat tekstityksformaati: SubRip(*.srt/*.txt), SAMI(*.smi), SubStation Alpha(*.ssa/*.txt), MicroDVD(*.sub/*.txt), SubViewer 2.0(*.sub/*.txt), Vobsub (*.sub)
- Toistettava Codec-muoto : "DIVX3.xx", "DIVX4.xx", "DIVX5.xx", "MP4V3", "3IVX".
- Toistettava Audio-muoto : "AC3", "PCM", "MP3", "WMA".
- Näytetaajuus : 32 - 48 kHz (MP3), 32 - 48 kHz (WMA)
- Bittivirta : 32 - 320 kbps (MP3), 40 - 192 kbps (WMA)
- Tällä laitteella ei voi toistaa Live-tiedostojärjestelmällä tallennettuja levyjä
- Jos elokuvatiedoston nimi on eri kuin tekstitystiedoston , tekstitys ei ehkä näy DivX-tiedostoa toistettaessa.
- Toistettaessa DivX-tiedostoa, joka ei ole DivX-formaatin mukainen, voi olla, ettei se toimi normaalisti.

Etupaneeli

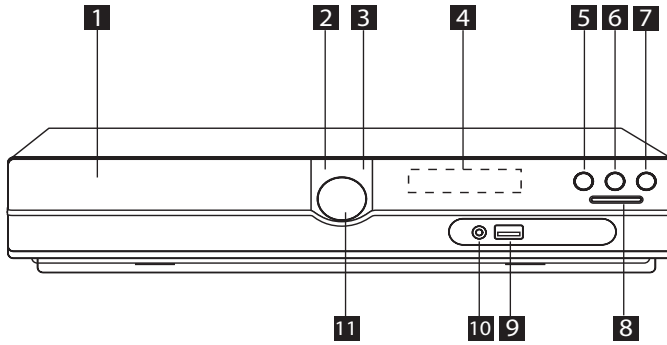

- 1** DVD-/CD-levylaatikko
- 2** Teho (⏻/⏿)
- 3** Avaus- ja sulkupainike (⏏)
- 4** Näyttöikkuna
- 5** Toisto- ja keskeytyspainike (▶/⏸), MONO/ ST.
- 6** Pysäytyspainike (■)
- 7** Funktio (F)
Valitsee toiminnon ja toistolähteen.
- 8** TUNING (-/+)(◀◀/▶▶), Ohitus/Haku
Voit etsiä painamalla painiketta ◀◀/▶▶ ja pitämällä sitä painettuna alas.
- 9** USB-portti
Laitteeseen kytketystä USB-laitteesta voidaan toistaa video-, kuva- ja äänitiedostoja.
- 10** P.(Portable) IN -liitäntä ulkoiselle laitteelle
Voit kuunnella musiikkia liitettään kytketystä kannettavasta laitteesta.
- 11** Määrä (VOL.)

Takapaneeli

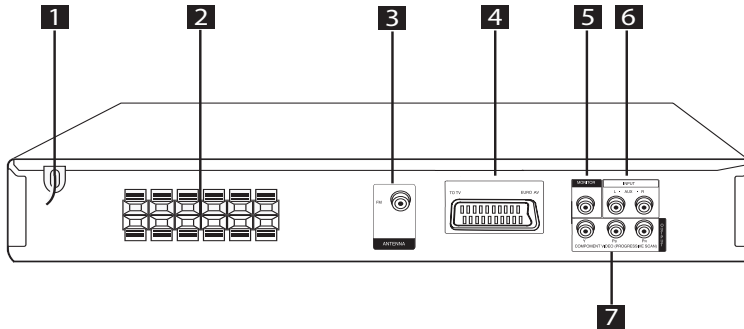

- 1** Virtajohto
- 2** Kaiuttimen liitännät
- 3** Antennin liitäntä (FM)
- 4** SCART- liitin
- 5** MONITOR (VIDEO OUT)- lähtöliitin
Liitä TV videosyöttöön.
- 6** AUX (L/ R) INPUT- liitin
- 7** COMPONENT VIDEO (PROGRESSIVE SCAN) OUTPUT (Y P_B P_R)
Liitä TV Y P_B P_R- syöttöön.

Kaukosäädin



Pariston asennus

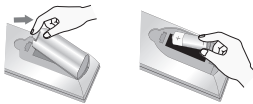

Irrota paristokotelon suojus kaukosäätimen takaosasta ja aseta yksi (AAA koko) paristo koteloon huomioiden napaisuuden merkinnät **+** ja **-** paristossa sekä kotelossa.

..... **1**

FUNCTION : Valitsee äänilähteen ja toiminnon.

SLEEP : Asettaa laitteen sammumaan automaattisesti tietyn ajan kuluttua. (Himmennin: Näyttöä voi tummentaa puolella tasolla.)

POWER : Kytkee laitteen PÄÄLLE tai POIS PÄÄLTÄ.

OPEN/CLOSE : Avaa ja sulkee levykelkan.

TITLE : Jos nykyiseen DVD-otsikkoon liittyy valikko, se tulee näkyviin. Muussa tapauksessa näkyviin voi tulla levyn valikko.

..... **2**

DISPLAY : Avaa On-Screen-näytön.

MENU : Avaa DVD-levyn valikon.

SETUP : Avaa tai sulkee Setup-valikon.

PRESET (▲ ▼) : Valitsee radio-ohjelman.

TUN. (-/+) : Virittää halutun radioaseman.

▲ / ▼ / < / > (ylös/ alas/ vasemmalle/ oikealle): Käytetään siirryttäessä näytöstä toiseen.

ENTER (⊙) : Vahvistaa valikosta valitun vaihtoehdon valinnan.

RETURN (↶) : Siirtyä takaisinpäin valikoissa tai poistuu asetusvalikosta.

REC (●) : USB-suoratalennus.

..... **3**

STOP (■) : Lopettaa toiston tai tallennuksen.

PLAY (▶), **MO./ST.** : Käynnistää toiston. Valitsee Mono/ Stereo.

PAUSE/STEP (||) : Toiston keskeyttäminen.

SKIP (◀◀ / ▶▶) : Siirry seuraavaan tai edelliseen kappaleeseen/ raitaan/ tiedostoon.

SCAN (◀◀ / ▶▶) : Etsii taakse- tai eteenpäin.

..... **4**

REPEAT/RANDOM : Aloittaa toiston. (SATUNNAISTOISTO, UDELLEENTOISTO)

MUTE : Vaimentaa äänen.

VOL (Määrä) (+/-) : Säättää kaiuttimen äänenvoimakkuutta.

LG EQ (♫) : LG EQ -painikkeella voit valita luonnollisen taajuustoiston (Natural) tai jollekin alueelle optimoidun taajuussäädön (Local Specialization).

EQ (♫) (taajuuskorjainsäätö) : Voit valita jonkin esiohjelmoidun taajuusasetuksen.

CLEAR : Poistaa kappaleen numeron ohjelmaluettelosta.

SUBTITLE : Voit valita tekstityskielen toiston aikana painamalla **SUBTITLE** -painiketta toistuvasti.

0 - 9 numeropainikkeet : Valitsee numeroidut vaihtoehdot valikosta.

..... **5**

Television ohjauspainikkeet : Ohjaa televisiota. (Vain LG TV)

- Voit ohjata myös LG TV:n äänenvoimakkuutta, lähdetä ja virtakytkintä. Pidä **POWER** (TV) painettuna ja paina **PR/CH** (+/-) toistuvasti, kunnes televisioon kytkeytyy virta tai siitä katkeaa virta.

PROG./MEMO. : Avaa tai sulkee ohjelmavalikon.

★ : Ei toimintoa.

RDS : Radiodatapalvelu.

PTY : Tuo näkyviin RDS : n eri näytöt.

Kaiuttimien liitäntä

Kaiuttimien kiinnittäminen laitteeseen

Liitä johto kaiuttimiin painamalla jokaista muovisalppaa jokaisen kaiuttimen alustan liitäntärasian avaamiseksi. Aseta johto paikalleen ja vapauta muovisalppa

Liitä jokaisen johdon musta luiska miinuksella (-) merkittyyn liitäntään ja toinen pää plussalla (+) merkittyyn liitäntään.

Kaiuttimen liitäntä

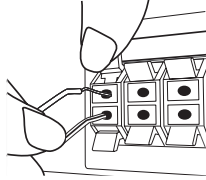

VAROITUS

- Huolehdi siitä, että lapset eivät työnnä käsiään tai esineitä *refleksiputkeen.
*Refleksiputki : Kaiutinkotelon aukko antaa täyteläiset bassoäänet.
- Kaiuttimet sisältävät magneettiosia jotka voivat häiritä TV-näyttöä tai PC-monitoria. Aseta kaiuttimet kauemmaksi TV-näytöstä tai PC-monitorista.

Järjestelmän sijoittaminen

Seuraavassa kuvassa näytetään esimerkki järjestelmän sijoittamisesta. Huomaa, että näissä ohjeissa olevissa kuvissa tuotteet eroavat todellisista laitteista havainnollisuuden lisäämiseksi. Parhaan mahdollisen surround-äänien aikaansaamiseksi kaikki kaiuttimet alibassokaiutinta lukuun ottamatta tulisi sijoittaa samalle etäisyydelle kuuntelukohdasta (A).

Kaiuttimen sijainti

- (A) Vasen etukaiutin (L)/ (B) oikea etukaiutin (R): Sijoita etukaiuttimet näytön tai valkokankaan molemmille sivuille ja mahdollisimman lähelle ruudun pinnan tasoa.
- (C) Keskikaiutin: Sijoita keskikaiutin näytön tai valkokankaan ylä- tai alapuolelle.
- (D) Vasen surround-kaiutin (L)/ (E) Oikea surround-kaiutin (R): Sijoita nämä kaiuttimet kuuntelukohdan taakse, käännettynä hieman sisäänpäin.
- (F) Alibassokaiutin: Alibassokaiuttimen sijainti ei ole niin kriittinen, sillä matalat bassoäänet eivät ole erityisen suuntautuneita. Mutta alibassokaiutin on paras sijoittaa etukaiuttimien lähelle. Käännä se hieman huoneen keskikohtaan päin vähentääksesi seinäheijastuksia.
- (G) Soitin

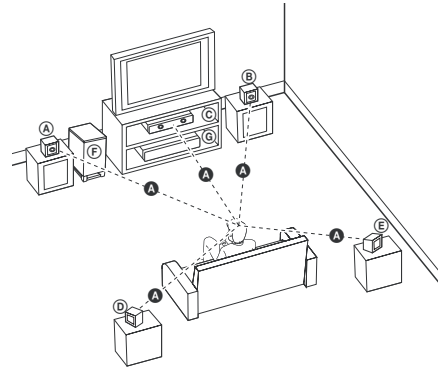

Kaiuttimen liitäntä

Suorita yksi seuraavista liitännöistä riippuen nykyisen laitteesi tehosta.

! HUOM

- Soitin voidaan liittää monella eri tavalla riippuen liitettävästä TV:stä ja muista laitteista Käytä ainoastaan yhtä tässä käyttöohjeessa kuvattua liitäntää.
- Katso TV:n, stereojärjestelmän tai muun laitteen käyttöohjeista lisätietoja parhaan mahdollisen liitännän saavuttamiseksi.

! VAROITUS

- Varmista, että soitin on liitetty suoraan TV:hen. Viritä TV oikealle videon syöttökanavalle.
- Älä liitä soitinta VCR- laitteen kautta. Kuva voi vääristyä kopioinnin aikana.

Komponenttivideon liitäntä

Liitä laitteen COMPONENT VIDEO (PROGRESSIVE SCAN) OUTPUT liittimet vastaaviin TV:n sisääntuloliitännöihin käyttämällä komponenttikaapelia.

Kuulet äänen suoraan järjestelmän kaiuttimista.

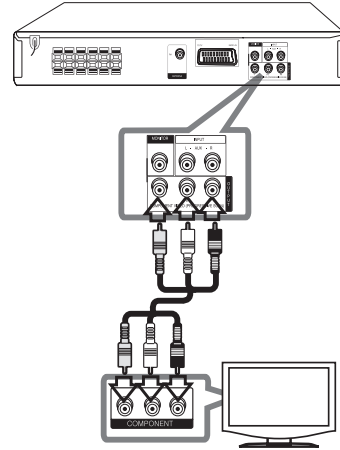

! HUOM

Mikä TV hyväksyy progressiivisen formaatit signaalit, sinun on käytettävä tätä liitäntää ja asetettava toiminto progressiivinen haku [Progressive Scan] näytöllä [Display] kohtaan päälle [On] (katso sivu 17).

Videon liitäntä

Liitä laitteen MONITOR- liitin TV:n video on-liitäntään käyttämällä videokaapelia.

Kuulet äänen suoraan järjestelmän kaiuttimista.

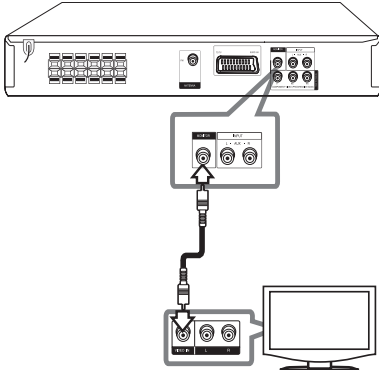

SCART- liitäntä

Liitä laitteen SCART- liitin TV:n SCART- liitäntään käyttämällä videokaapelia.

Kuulet äänen suoraan järjestelmän kaiuttimista.

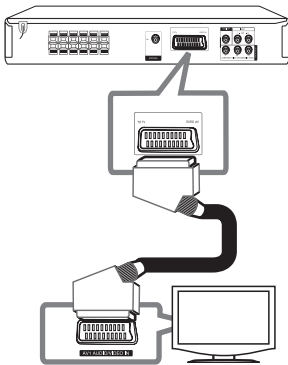

Lisälaitteiston liitäntä

AUX IN- liitäntä

Liitä lisälaitteen ulostulo AUX (L/R) INPUT-liitäntään.

Mikäli TV:ssä on vain yksi lähtöliitäntä audiolle (mono), liitä se laitteen vasempaan (valkoinen) audioliitäntään..

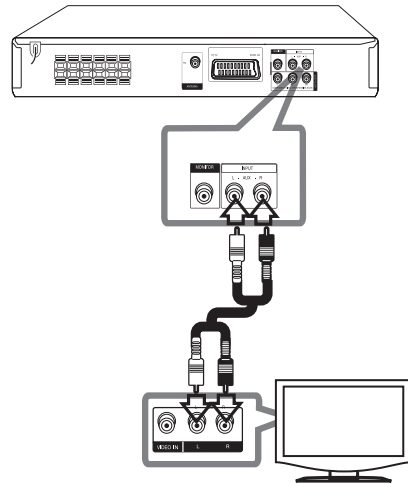

AUDIO IN (P. IN) liitäntä

Liitä kannettavan laitteen lähtöliitäntä (MP3 tai PMP jne.) P. IN syöttöliitäntään.

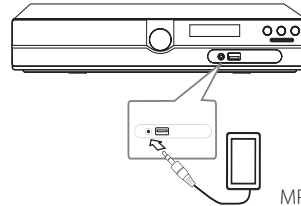

MP3-soitin, jne.

USB- liitäntä

Liitä USB- muistilaitteen USB- liitin (tai MP3-soitin, jne.) laitteen etuosan USB- liitäntään.

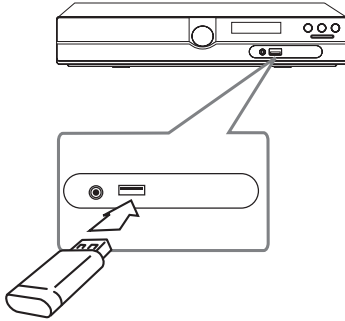

USB- laitteen irrotus yksiköstä

1. Valitse eri toimintatila tai paina painiketta **STOP** (■) kaksi kertaa peräkkäin.
2. Irrota USB- laite yksiköstä.

Antennin liitäntä

Liitä mukana toimitettu FM antenni radion kuuntelua varten.

Liitä FM- johtoantenni FM- antenniliitäntään.

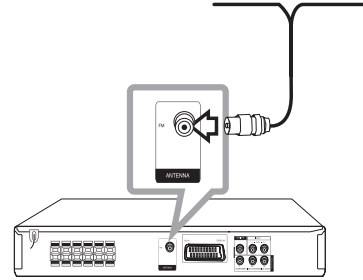

! HUOM

Varmista, että FM- johtoantenni on täysin ulosvedetty. FM- johtoantennin liitännän jälkeen pidä sitä mahdollisimman vaakasuorassa asennossa kuin mahdollista.

Käyttöönottoasetusten säätö

Asetusvalikkoa käyttämällä voit suorittaa erilaisia säätöjä eri toimintoja varten kuten esimerkiksi kuva ja ääni.

Voit myös asettaa tekstitys- ja valikkokielen sekä muita asioita. Jokaisen asetusvalikon toiminnon lisätietoja löytyy sivuilta 16 - 19.

OSD kielen alkuasetus - Valinnainen

Kun laitetta käytetään ensimmäisen kerran, kielen asetusvalikko ilmestyy TV-ruudulle. Kieliasetus on valittava ennen laitteen käytön aloittamista. Oletuskieli on englanti.

1. Paina painiketta **POWER** laitteen käynnistämiseksi. Kieliasetusvalikko ilmestyy näytölle.

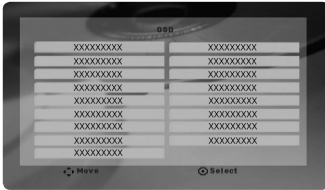

2. Paina painikkeita **^ V <>** kielen valitsemiseksi ja tämän jälkeen paina **ENTER**. Vahvistusvalikko ilmestyy näytölle.



3. Paina painikkeita **<>** valitsemiseksi [Enter] ja tämän jälkeen paina **ENTER** kieliasetuksen päättämiseksi.

Asetusvalikon näyttö ja lopetus

1. Valitse toiminto DVD/CD tai USB painamalla painiketta **FUNCTION**.
2. Paina painiketta **SETUP**. Näyttää valikon [Setup].
3. Paina painiketta **SETUP** tai **RETURN** asetusvalikon [Setup] lopettamiseksi.

Käyttöönoton apuvalikko

Valikko	Painikkeet	Toiminta
▲ / ▼ Move	^ V	Siirtyminen toiseen valikkoon.
◀ Prev.	<	Siirtyminen edelliselle tasolle.
▶ Select	>	Siirtyminen seuraavalle tasolle tai valikon valinta.
↶	RETURN	Lopettaa [Setup] asetusvalikon tai kaiutinasetukset [5.1 Speaker Setup].
⊙	ENTER	Vahvistaa valikon.

LANGUAGE

Menu Language (Valikkokieli)

Valitse kieli Setup-valikkoa ja näyttöä varten.

Disc Audio/ Disc Subtitle/ Disc Menu (ääniraidan/ tekstityksen/ levyvalikon kieli)

Valitse haluamasi audioraitojen (levyn audio), tekstityksen ja levyvalikon kieli.

[Original]

Valitsee alkuperäiseen kieleen, jolla levy on tallennettu.

[Other]

Valitse toinen kieli painamalla numeerisia painikkeita ja tämän jälkeen paina **ENTER** ja syötä vastaava 4-numeroinen luku kielikoodilistan mukaisesti, katso lisätietoja sivulta 30. Mikäli olet syöttänyt virheellisen kielikoodin, paina poistopainiketta **CLEAR**.

[Off (levyn tekstitystä varte)]

Poistaa tekstityksen käytöstä.

DISPLAY

TV Aspect

Valitse käytettävä kuvasuhde televisioruutusi muodon perusteella.

[4:3]

Valitse, kun kytkettynä on vakiomallinen 4 : 3-televisio.

[16:9]

Valitse, kun kytkettynä on 16 : 9-kokoinen laajakuvatelevisio.

Display Mode

Jos valitsit vaihtoehdon 4 : 3, sinun on määritettävä laajakuvaohjelmien ja -elokuvien näyttötapa televisioruudulla.

[Letterbox]

Näyttää laajakuvan näytön ylä- ja alaosuden ollessa tummana.

[Panscan]

Näyttää automaattisesti laajakuvan koko näytöllä ja poistaa sopimattomat näytön osuudet. (Jos levy/tiedosto ei ole yhteensopiva toiminnon Pan Scan kanssa, kuva näytetään kirjelaatikkosuhteessa (Letterbox).

TV Output Select (Velg TV-utgang)

Valitse vaihtoehto television liitäntätyyppiin mukaan.

[RGB]

Kun televisio on kytketty SCART-liitännän kautta.

[YPbPr]

Kun televisio on kytketty laitteeseen COMPONENT/ PROGRESSIVE SCAN -liitäntöjen kautta.

! HUOM

Jos valitset asetusvalikosta TV-lähdön asetukseksi "RGB from YPbPr" laitteen ollessa kytketty komponenttvideoliitännän kautta, kuva muuttuu mustaksi. Kytke tässä tapauksessa videokaapeli MONITOR-liitäntään ja valitse sitten uudelleen asetusvalikosta YPbPr.

Progressive Scan (Progressiivinen haku) (Komponenttvideoliitännän)

Valitsee joko COMPONENT/ PROGRESSIVE SCAN OUTPUT- liitäntöjen ulostulon progressiiviset signaalit. Mikäli TV hyväksyy progressiivisen formaatin signaalit, voit katsella tarkkoja värejä ja erittäin hyvää kuvanlaatua valitsemalla toiminnon päällä [On]. Mikäli TV ei hyväksy progressiivisen formaatin signaaleja, valitse toiminto pois päältä [Off]. Mikäli asetat toiminnon progressiivinen haku päälle [On] häiriötilanteessa on sinun nollattava laite. Poista ensin levy yksiköstä. Paina seuraavaksi painiketta **STOP** (■) ja pidä sitä painettuna alas viiden sekunnin ajan. Videon ulostulo palautetaan standardiasetukselle ja kuva on nähtävissä TV:ssä.

AUDIO

DRC (Dynamic Range Control)

Tekee äänestä kirkkaan, kun äänenvoimakkuus on säädetty pieneksi (vain Dolby Digital). Ota tämä tehoste käyttöön valitsemalla [On].

Vocal

Sekoita karaokekanavia normaaliin stereoääneen valitsemalla [On]. Tämä toiminto koskee vain usean kanavan karaoke-DVD :tä.

5.1 Speaker Setup (5.1 Kaiuttimen asetukset)

Suorita seuraavat asetukset sisäiselle 5.1 kanavan dekooderille.

1. Paina **SETUP**.
2. Paina painikkeita **Λ V** AUDIO- valikon valitsemiseksi ja tämän jälkeen paina painiketta **>**.
3. Paina painikkeita **Λ V** ja valitse [5.1 Speaker Setup] valikon ja paina tämän jälkeen painiketta **>**.
4. Paina **ENTER**.
Näyttää kaiutinasetukset [5.1 Speaker Setup].



5. Valitse haluttu kaiutin painikkeilla **<>**.
6. Muuta valikkojen asetuksia painikkeilla **Λ V<>**.
7. Palaa edelliseen valikkoon painikkeella **RETURN**.

[Speaker]

Valitse säädettävä kaiutin.

! HUOM

Tietyt kaiutinasetukset eivät ole sallittuja Dolby Digital lisenssisopimuksen toimesta.

[Size]

Koska kaiutinasetukset ovat kiinteät, näitä asetuksia ei voi muuttaa.

[Volume]

Paina painiketta **<>** valitun kaiuttimen ulostulotason säätämiseksi.

[Distance]

Kun kaiuttimet on liitetty DVD-vastaanottoon, aseta kaiuttimen välinen etäisyys ja kuuntelupiste jos keski- tai takakaiuttimien etäisyys on suurempi kuin etukaiuttimien etäisyys. Tämä mahdollistaa jokaisen samanaikaisen kaiuttimen äänen kuulumisen kuuntelijalle. Paina painiketta **<>** valitun kaiuttimen etäisyyden säätämiseksi. Tämä etäisyys on samanarvoinen keski- ja takakaiuttimen ja etukaiuttimien etäisyyseroille.

[Test]

Paina painiketta **<>** jokaisen kaiuttimen signaalin testaamiseksi. Säädä äänenvoimakkuus vastaamaan testattujen signaalien äänenvoimakkuutta niiden tallentamiseksi järjestelmään.

LOCK (LUKITUS) (Lapsilukko)

Aluekoodin asetus

Kun tätä laitetta käytetään ensimmäisen kerran on Aluekoodi asetettava laitteeseen.

1. Valitse valikko [Lock] ja paina tämän jälkeen painiketta **>**.
2. Paina **>**.
Toimintoihin [Lock] pääsemiseksi, on sinun syötettävä luomasi salasana. Syötä salasana ja paina **ENTER**. Syötä salasana uudelleen ja vahvista se painamalla **ENTER**. Mikäli syötät väärin ennen painikkeen **ENTER** painamista, tyhjennä valinnat painamalla **CLEAR**.
3. Valitse ensimmäinen merkki käyttämällä painikkeita **Λ V**.
4. Paina **ENTER** ja valitse seuraava merkki painikkeilla **Λ V**.
5. Paina **ENTER** Aluekoodivalintasi vahvistamiseksi.

Rating (Luokitus)

Lukitsee toistettavien luokiteltujen DVD- levyjen sisällöt luokituksen mukaisesti. Kaikki levyt eivät ole luokiteltuja.

1. Valitse toiminto [Rating] valikosta [Lock] ja paina tämän jälkeen painiketta **>**.
2. ISyötä salasana ja paina **ENTER**.
3. Valitse luokitus 1 - 8 väliltä käyttämällä painikkeita **Λ V**.

[Rating 1-8]

Luokittelee yhden (1) tärkeimmän luokituksen, joka sisältää eniten rajoituksia ja seuraavat kahdeksan (8) vähemmän tärkeää luokitusta.

[Unlock]

Mikäli valitset toiminnon vapautus, lapsilukko toiminto ei ole käytössä ja levyt toistetaan ilman luokitusta.

4. Paina painiketta **ENTER** luokitusvalinnan vahvistamiseksi.

Password (Salasana)

Voit syöttää salasanan tai muuttaa sitä.

1. Valitse toiminto [Password] lukitukset valikosta [Lock] ja paina tämän jälkeen painiketta **>**.
2. Syötä salasana ja paina **ENTER**.
Muuta salasana painamalla **ENTER** kun muutostoiminto [Change] on korostettuna. Syötä salasana ja paina **ENTER**. Syötä salasana uudelleen ja vahvista se painamalla **ENTER**.
3. Paina painiketta **SETUP** valikosta poistumiseksi.

! HUOM

Mikäli unohdat salasanasasi, voit poistaa sen noudattamalla seuraavia vaiheita:

1. Paina painiketta **SETUP** Asetusvalikon näyttämiseksi.
2. Syötä 6-numeroinen luku "210499" ja paina **ENTER**. Salasana on poistettu.

Area Code

Syötä aluekoodi mitä standardia käytetään DVD Video-levyille perustuen listaan sivulla 29.

1. Valitse aluekoodi [Area Code] lukitukset valikosta [Lock] ja paina tämän jälkeen **>**.
2. Syötä salasana ja paina **ENTER**.
3. Valitse ensimmäinen merkki käyttämällä painikkeita **Λ V**.
4. Paina **ENTER** ja valitse seuraava merkki painikkeilla **Λ V**.
5. Paina **ENTER** Aluekoodivalintasi vahvistamiseksi.

OTHERS (MUUT)

DivX(R) VOD

TIETOA DIVX VIDEOSTA: DivX® on digitaalinen videoformaatti jonka on luonut DivX, Inc. Tämä on yleinen DivX Certified® laite, joka toistaa DivX videota. Vieraile sivustolla www.divx.com j akatso lisätietoja ja ohjelmatyökaluja tiedostojesi muuntamiseksi DivX video muotoon.

TIETOA DIVX VIDEO-ON-DEMAND VUOKRAVIDEOISTA: Tämä DivX Certified® laite on rekisteröitävä ostettujen tai vuokrattujen DivX Video-on-Demand (VOD) elokuvien toistoa varten. Rekisteröintikoodisi hakemiseksi, etsi DivX VOD kohta laitteesi asetusvalikosta. Katso lisätietoja sivustolta vod.divx.com kuinka rekisteröinti lopetetaan.

[Register]

Näyttää soittimesi rekisteröintikoodin.

[Deregister]

Ottaa soittimesi pois käytöstä ja näyttää deaktivoitukoodin.

! HUOM

Kaikki ladatut videot kohteesta DivX® VOD voidaan toistaa ainoastaan tässä laitteessa.

Perustoiminnot

1. Pane levy laitteeseen **OPEN/CLOSE**-painikkeen avulla tai kytke USB-laite USB-porttiin.
2. Valitse toiminto DVD/CD tai USB painamalla painiketta **FUNCTION**.
3. Valitse toistettava tiedosto (tai raita/otsikko) painamalla painikkeita **^ V < >**.

! HUOM

Käytettäessä ohjelmälähteenä levyjä tai USB-Flash-laitteita, jotka sisältävät DivX-, MP3/WMA- ja JPEG-tiedostoja, voit valita toistettavan tiedostotyyppin painamalla **MENU**-näppäintä. Jos näyttöön ilmestyy teksti "This file has non-supported type on the player" (laite ei tue tiedostotyyppiä) valitse sopiva tiedostotyyppi painamalla **MENU**-näppäintä.

4

Käyttö:

Tämän	suorittamiseksi
Pysäytys	Paina ■
Toisto	Paina ►
Keskeytys	Paina II
Kuva kuvassa toisto	Paina painiketta II toistuvasti kuva kuvassa otsikon toistamiseksi.
Ohittaminen seuraavaan/ edelliseen kappaleeseen/ raitaan/ tiedostoon	Paina toiston aikana painiketta ◀◀ tai ▶▶ siirtyäksesi seuraavaan kappaleeseen/ raitaan tai palataksesi sen hetkisen kappaleen/raidan alkuun. Paina painiketta ◀◀ kaksi kertaa lyhyesti siirtyäksesi edelliseen kappaleeseen/ raitaan.
Paikanna piste nopeasti toistamalla tiedostoa nopealla kelauksella eteen- tai taaksepäin.	Paina toiston aikana painiketta ◀◀ tai ▶▶ toistuvasti valitaksesi halutun hakunopeuden. Pala normaaliin nopeuteen painamalla painiketta PLAY .
Toistuva tai satunnainen toisto	Paina painiketta REPEAT/RANDOM toistuvasti ja sen hetkinen otsikko, kappale tai raita toistetaan toistuvasti tai satunnaisesti. - Satunnainen toistotila: vain musiikkitiedostot.
Hidasta toistonopeutta	Paina keskeytystilassa (pause) painiketta SCAN (◀◀ tai ▶▶) halutun nopeuden valitsemiseksi. (Käänteistoistoa ei tueta DivX-tiedostoilla.)

Muut toiminnot

Levytietojen näyttö kuvaruutunäytöllä

Voit katsella erilaisia levyjä koskevia tietoja kuvaruutunäytöllä.

1. Paina painiketta **DISPLAY** erilaisten toistotietojen näyttämiseksi.
Näytetyt nimikkeet poikkeavat levytyypistä tai toistotilasta riippuen.

2. **Λ V** Voit valita kohteen painamalla **<>** ja muuttaa asetusta tai valita sen painamalla.

Title – Sen hetkinen otsikkomäärä/ otsikkojen kokonaismäärä.

Chapter – Nykyisen kohtauksen numero/
kohtausten kokonaismäärä

Time –Kulunut toisto aika

Audio – Valittu audiokieli tai kanava

Subtitle – Valittu tekstitys

Angle – Valittu kuvakulma/ kulmien kokonaismäärä

Sound – Valittu äänitila.

! HUOM

Jos mitään painiketta ei paineta muutamien sekuntien kuluessa, kuvaruutunäyttö häviää näytöltä.

DVD- valikon näyttö

DVD

Kun toistat DVD- levyä, joka sisältää useita valikkoja, voit valita haluamasi valikon käyttämällä valikkoa.

1. Paina painiketta **MENU**.
Levyvalikko näkyy näytöllä.
2. Valitse valikko painamalla painikkeita **Λ V <>**.
3. Vahvista painamalla painiketta **PLAY**.

DVD- otsikon näyttö

DVD

Kun toistat DVD- levyä, joka sisältää useita otsikkoja, voit valita haluamasi otsikon käyttämällä valikkoa.

1. Paina painiketta **TITLE**.
Levyn otsikko näkyy näytöllä.
2. Valitse valikko painamalla painikkeita **Λ V <>**.
3. Vahvista painamalla painiketta **PLAY**.

Tekstityskielen valinta

DVD MOVIE

Valitse haluamasi tekstityskieli painamalla toiston aikana toistuvasti **SUBTITLE** (☺).

DVD toiston 1.5 kertainen nopeus

DVD

1.5 nopeus mahdollistaa kuvien katselun ja äänen kuuntelemisen nopeammin verrattuna normaaliin nopeuteen.

1. Paina toiston aikana painiketta **PLAY** (▶) toiston suorittamiseksi 1.5 kertaisella nopeudella.
"▶X1.5" näkyy näytöllä.
2. Paina painiketta **PLAY** (▶) uudelleen toiminnan lopettamiseksi.

Toiston aloittaminen halutusta toistoajankohdasta

DVD MOVIE

Toiston aloitus milloin tahansa valittuna aikana tiedostosta tai otsikosta.

1. Paina painiketta **DISPLAY** toiston aikana.
2. Paina painiketta **Λ V** ja valitse kellon ikoni ja näytöllä näkyy "----:--".
3. Syötä vaadittava aloitusaika tunneissa, minuuteissa ja sekunneissa vasemmalta oikealle. Mikäli syötät väärän numeron, paina painiketta **CLEAR** syötettyjen numeroiden poistamiseksi. Tämän jälkeen syötä oikeat numerot. Esimerkiksi etsi kohtaus kohdasta 1 tunti, 10 minuuttia ja 20 sekuntia, syötä numerot "1 1020" käyttämällä numeerisia painikkeita.
4. Vahvista valinta painamalla **ENTER**. Toisto aloitetaan valitusta ajasta.

Edellisen kohtauksen tallennus

DVD

Tämä laite tallentaa viimeisen kohtauksen viimeksi katsotulta levyiltä. Viimeinen kohtaus säilyy muistissa, vaikka poistaisit levyn laitteesta tai sammuttaisit (Stand-by-tilaan) laitteen. Jos asetat levyn, jonka viimeksi katsottu kohtaus on tallennettu muistiin, laite noutaa kohtauksen automaattisesti.

Merkistön vaihtaminen DivX®-tekstityksen näyttämiseksi oikein

MOVIE

Jos tekstitys ei näy kunnolla toiston aikana, pidä **SUBTITLE**-näppäintä painettuna n. 3 sekunnin ajan ja muuta sitten kielikoodi painamalla **<>** tai **SUBTITLE**, kunnes tekstitys näkyy kunnolla. Paina lopuksi **ENTER**.

Ohjelmoitu toisto

ACD MUSIC

Ohjelmatoiminto sallii sinun tallentaa suosikkitiedostosi miltä tahansa levyiltä tai USB-laitteelta.

Ohjelma voi sisältää 30 raitaa/tiedostoa.

1. Valitse toiminto DVD/CD tai USB painamalla painiketta **FUNCTION**.
2. Lisää musiikkia ohjelmalistaan painamalla painiketta **PROG./MEMO**, siirtymiseksi ohjelman muokkaustilaan (E merkki näkyy valikossa).
3. Valitse haluttu musiikkilistalta [List] painamalla painiketta **Λ V** ja tämän jälkeen paina **ENTER** musiikin lisäämiseksi ohjelmalistaan.
4. Valitse haluttu musiikkilistalta ja tämän jälkeen paina **ENTER** ohjelmoidun toiston aloittamiseksi.
5. Paina painiketta **PROG./MEMO**, ohjelman muokkaustilan lopettamiseksi (E merkki häviää valikosta).

Tiedoston poisto ohjelmalistalta

1. Paina painiketta **PROG./MEMO**, ohjelman muokkaustilaan siirtymiseksi (E merkki näkyy valikossa).
2. Paina painiketta **Λ V** ja valitse haluamasi raita poistettavaksi ohjelmalistalta.
3. Paina painiketta **CLEAR**.

Koko ohjelmalistan poisto

Paina painiketta **Λ V <>** ja valitse toiminto tyhjennä kaikki [Clear All] ja paina tämän jälkeen **ENTER**.

! HUOM

Ohjelmat ovat myös poistettavissa jos levy tai USB- laite on irrotettuna, laitteen virta on katkaistu tai jos toiminta on kytketty toiseen toimintaan.

4

Käyttö:

VALOKUVA- tiedostojen katselu



PHOTO

Tällä laitteella voidaan toistaa valokuvatiedostoja.





1. Valitse toiminto DVD/CD tai USB painamalla painiketta **FUNCTION**.
2. Paina painiketta **Λ V** ja valitse kansio ja paina tämän jälkeen **ENTER**.
Kansion tiedostolista ilmestyy näytölle. Mikäli olet tiedostolistassa ja haluat palata edelliseen kansion listaan, paina kaukosäätimen painiketta **Λ V** toiminnon korostamiseksi ... ja paina **ENTER**.
3. Mikäli haluat katsella erityisiä kuvatiedostoja, paina painiketta **Λ V** tiedoston korostamiseksi ja paina **ENTER** tai **PLAY**. Tiedoston katselemisen aikana voit painaa painiketta **STOP** siirtymiseksi edelliseen valikkoon (JPEG- valikko).

Valokuvatiedostojen katselu diaesityksenä

PHOTO

1. Paina **Λ V <>** ja korosta -kuvake. Käynnistä sitten diaesitys painamalla **ENTER**.
2. Voit muuttaa diaesityksen nopeutta painamalla **<>**, kun -kuvake on korostettuna.

Kuvaesityksen apuvalikko

Valikko	Painikkeet	Toiminta
 ↶90° / ↷90°	Λ / V	Kuvan kääntäminen
 Prev./ Next	< / >	Siirtyminen toiseen valikkoon
 Hide	RETURN	Sulkee kuvaesityksen
	ENTER	Apuvalikon piilottamiseksi

Musiikin kuuntelu diaesityksen aikana

PHOTO

Voit kuunnella musiikki diaesityksen aikana, jos ohjelmalähteenä olevalla levyllä on sekä kuva- että musiikkitiedostoja. Korosta -kuvake **Λ V <>** -näppäimillä ja aloita diaesitys painamalla **ENTER**.

! HUOM

Tämä toiminto on käytettävissä vain levyjä toistettaessa.

Uniajastuksen asetus

Paina painiketta **SLEEP** yhden tai useamman kerran valitaksesi viiveajan 10 - 180 minuutin väliä sen jälkeen kun laite on sammutettu.

Tarkasta jäljellä oleva aika painamalla painiketta **SLEEP**.

Peruuta uniajastustoiminto painamalla painiketta **SLEEP** toistuvasti kunnes näytöllä näkyy "SLEEP 10" ja tämän jälkeen paina painiketta **SLEEP** kerran vielä "SLEEP 10" näkyessä näytöllä.

! HUOM

Voit tarkastaa jäljellä olevan ajan ennen laitteen sammuttamista.

HIMMENNIN

Paina kerran painiketta **SLEEP**. Näyttö himmentyy puolitteisesti. Peruuta painamalla toistuvasti painiketta **SLEEP** kunnes himmennys häviää.

Äänen väliaikainen mykistys

Paina laitteen painiketta **MUTE**.

Voit mykistää laitteesi esim. puhelimeen vastaamisen ajaksi jolloin näytöllä näkyy mykistysviesti "MUTE".

Näytönsäästäjä

Näytönsäästäjä tulee näkyviin, kun jätät laitteen Stop-tilaan noin viideksi minuutiksi.

Järjestelmän valinta - Valinnainen

Sinun on valittava TV:stäsi vastaava järjestelmätila. Mikäli näyttöikkunassa on viesti "NO DISC", paina painiketta **PAUSE/STEP (II)** ja pidä sitä painettuna alas yli 5 sekunnin ajan järjestelmän valitsemiseksi.

Tiedostotietojen näyttö (ID3 TAG)

Toistettaessa MP3 tiedoston sisältäviä tietoja, voit katsoa tietoja painamalla painiketta **DISPLAY**.

Radiotoiminnot

Varmista, että sekä FM-antennit on kiinnitetty. (Katso sivu 15.)

Radion kuuntelu

1. Paina painiketta **FUNCTION** kunnes FM näkyy näytöllä. Viimeisin vastaanotettu kanava käynnistyy.
2. Paina painiketta **TUN. (-/+)** ja pidä sitä painettuna alas n. kahden sekunnin ajan kunnes taajuushaku käynnistyy ja vapautaa painike tämän jälkeen. Haku pysähtyy kun laite on löytänyt kanavan.

Tai

Paina painiketta **TUN. (-/+)** toistuvasti.

3. Säädä äänenvoimakkuutta kääntämällä etupaneelistä nuppia **VOL.** tai painamalla kaukosäätimen painiketta **VOL +** tai - toistuvasti.

Radiokanavien esiasetus

Voit esiasettaa 50 kanavaa toiminnoille FM.

Varmista ennen viritystä, että äänenvoimakkuus on alhainen.

1. Paina painiketta **FUNCTION** niin kauan kunnes FM näkyy näytöllä.
2. Valitse haluttu taajuus painamalla painiketta **TUN. (-/+)**.
3. Paina painiketta **PROG./MEMO.** Esiasetettu numero vilkkuu näytöllä.
4. Paina painiketta **PRESET (Λ V)** ja valitse haluamasi esiasetusnumero.
5. Paina painiketta **PROG./MEMO.** Kanava on tallennettu.
6. Toista vaiheita 2 - 5 muiden kanavien tallentamiseksi.

Kaikkien tallennettujen asemien poistaminen

1. Paina **PROG./MEMO.** ja pidä se painettuna kahden sekunnin ajan. DVD-soittimen näytössä vilkkuu teksti ERASE ALL.
2. Voit poistaa kaikki tallennetut asemat painamalla **PROG./MEMO.**

Huonon FM-vastaanoton parantaminen

Paina kaukosäätimen **PLAY (▶)** (MO/ST.) painikkeita. Viritin kytkeytyy tällöin stereovastaanotosta monovastaanottoon, mikä yleensä parantaa äänentoistoa.

Radioasematietojen näyttäminen

FM-viritimessä on RDS (Radio Data System) -järjestelmä. Tällöin parhaillaan kuunneltavan radioaseman tietoja voi katsella. Voit selata eri tietotyyppisiä painamalla toistuvasti **RDS**.

- PS** (ohjelmapalvelun nimi)
Kanavan nimi näkyy näytössä.
- PTY** (ohjelmatyypin tunnistus)
Ohjelmatyypin (esimerkiksi Jazz tai News) näkyy näytössä.
- RT** (radioteksti)
Tekstisanoma sisältää tietoja lähetettävästä asemasta. Teksti saattaa kulkea näytön poikki.
- CT** (kanavan ohjaama kellonaika)
Tämä tuo näkyviin aseman lähettämän kellonajan ja päivämäärän.

Voit hakea radioasemia ohjelmatyypin mukaisesti painamalla painiketta **RDS**. Näytöllä näkyy viimeisin käytetty ohjelmatyypin (PTY). Paina painiketta **PTY** kerran tai useita kertoja haluamasi ohjelmatyypin valitsemiseksi. Paina ja pidä alaspainettuna painiketta **<>**. Viritin hakee asemia automaattisesti. Kun asema löytyy, haku pysähtyy.

Äänen säätö

Ympäristön tilan asetus

Laite on varustettu joukolla esiohjelmoituja taajuusasetuksia. Voit valita taajuusasetuksen **EQ/LG EQ** -näppäimellä. Voit vaihtaa **EQ/LG EQ** käyttäen **<>** nuolinäppäintä, kun **EQ/LG EQ** -tieto on näkyvässä näytöllä.

Käytettävissä olevat taajuusasetusvalinnat vaihtelevat riippuen äänilähteestä ja efekteistä.

NÄYTTÖ	Kuvaus
NAT PLUS	Voit kuunnella luonnollista äänitehoa kuten 5.1-kanavalla.
NATURAL	Miellyttävä luonnollinen ääni.

NÄYTTÖ	Kuvaus
Alueelle optimoidun taajuussäädön	Alueoptimoitu ääniasetus. (DANGDUT/ ARABIC/ PERSIAN/ INDIA/ REGUETON/ MERENGUE/ SALSA/ SAMBA/ CUMBIA/ AFRO)
AUTO EQ	Asettaa äänen taajuuskorjaimen tilaan, joka vastaa yleisintä kappaleisiin sisältyvää MP3 ID3 tagia.
POP CLASSIC JAZZ ROCK	Todentuntuinen rock-, pop- tai jazz-konsertti- taikka klassisen musiikin konserttisuundi.
MP3 OPT	Tämä toiminto optimoi pakattuja MP3- tiedostoja. Parantaa diskanttiäänitasoa.
BASS	Vahvistaa toiston aikana diskanttia, bassoa ja ympäristön äänitehoa.
VIRTUAL	Virtuaali-surround-äänien.
BYPASS	Normaaliasetus ilman taajuussäätöjä.

! HUOM

- Muutamissa ympäristön olosuhteissa jotkut kaiuttimet eivät tuota ääntä tai ääni on alhainen ja tämä riippuu ympäristön tilasta ja audiolähteestä joka on aivan normaali tilanne, ei häiriö.
- Sinun täytyy ehkä nollata ympäristötilan syöttöliitännän jälkeen, joskus jopa ääniraidan vaihtamisen jälkeen.

Lisätoiminnot

Musiikin kuunteleminen kannettavasta tai ulkoisesta laitteesta

Tämän laitteen avulla voit kuunnella musiikkia monenlaisista kannettavista ja ulkoisista laitteista.

1. Kytke kannettava soitin laitteen P. IN (kannettava, tulo) -liitäntään.

Tai

yhdistä ulkoinen laite tämän laitteen AUX-liitäntään.

Tai

yhdistä ulkoinen laite tämän laitteen SCART-liitäntään.

2. Käynnistä virta painamalla painiketta **POWER**.
3. Valitse toiminto PORTABLE, AUX, TV-AUDIO painamalla painiketta **FUNCTION**.
4. Kytke virta kannettavaan tai ulkoiseen laitteeseen ja aloita sen toisto.

Tallentaminen USB-laitteelle

1. Kytke USB-laite laiteliitäntään.
2. Valitse toiminto DVD/ CD painamalla painiketta **FUNCTION**.

Yhden raidan tallennus – Voit tallentaa USB-laitteelle kun olet toistanut haluamasi tiedoston.

Kaikkien raitojen tallennus – Voit tallentaa USB-laitteelle pysäytyksen jälkeen.

Ohjelmalistan tallennus – Ohjelmalistaan siirtymisen jälkeen voit tallentaa sen USB-laitteelle.

3. Aloita tallentaminen painikkeella ● **REC**.
4. Lopeta tallentaminen painikkeella ■ **STOP**.

! HUOM

- Voit seurata USB-tallennuksen etenemistä näyttöltä tallennuksen aikana.
- Jos pysäytät tallennuksen toiston aikana, pysäytysshetkellä toistettava tiedosto tallennetaan.
- Älä irrota USB-laitetta tai katkaise virtaa laitteesta USB-tallennuksen aikana. Jos näin tapahtuu, voi olla, että syntyy viallinen tiedosto, joka jää PC:hen.
- Jos USB-tallennus ei toimi, näyttöön ilmestyy teksti "NO USB" (ei USB-laitetta), "ERROR" (virhe), "USB FULL" (USB täynnä) tai "NO REC" (ei tallennusta).
- USB-tallennusta ei tueta CD-G-levyllä.
- Et voi tallentaa enempää kuin 999 tiedostoa.
- Tallennus suoritetaan CD FOLDER nimellä TRK_001.
- Tallennustoimintoa tuetaan vain Audio CD-levyllä.

Luvattomien kopioiden luominen kopiointisuoja tusta materiaalista, kuten tietokoneohjelmista, tiedostoista, lähetyksistä ja äänitallenteista, voi rikkoa tekijänoikeuksia ja olla rikollinen teko. Tätä laitetta ei saa käyttää sellaisiin tarkoituksiin.

Kanna vastuusi ja kunnioita tekijänoikeuksia.

4

Käyttö:

Vianmääritys

ONGELMA	RATKAISU
Ei virtaa	Kiinnitä virtajohto kunnolla seinäpistokkeeseen.
Ei kuvaa	Valitse televisiosta sopiva videotila, jotta DVD-vastaanottimen kuva näkyy televisioruudussa. Kiinnitä videokaapelit kunnolla sekä televisioon että DVD-vastaanottimeen.
Ääni on hiljainen tai sitä ei kuulu lainkaan	Valitse audiovastaanottimeen oikea audiotulo, jonka kautta DVD-vastaanottimen ääni on johdettu sisään. Kiinnitä audiokaapelit oikein liittimiin. Vaihda tilalle uusi audiokaapeli.
DVD : n kuvanlaatu on huono	Puhdista levy pyyhkimällä keskeltä ulospäin pehmeällä liinalla.
DVD : n/ CD : n toistaminen ei onnistu	Aseta asemaan levy, jonka toistaminen on mahdollista (tarkista levyn tyyppi, värijärjestelmä ja aluekoodi). Aseta levy niin, että etiketti tai painettu puoli on ylöspäin. Anna salasana tai muuta luokitustasoa.
DVD : n tai CD : n toiston aikana kuuluu humiseva ääni	Puhdista levy pyyhkimällä keskeltä ulospäin pehmeällä liinalla. Siirrä DVD-vastaanotin ja audiokomponentit kauemmaksi televisiosta.
Radioasemien viritys ei onnistu	Tarkista antennin kiinnitys ja säädä sen asentoa. Kiinnitä tarvittaessa ulkoinen antenni. Viritä asema manuaalisesti. Määritä joillekin radioasemille pikavalintanumerot, katso lisätietoja sivulta page 24.
Kaukosäädin ei toimi hyvin/ lainkaan	Kaukosäädintä ei ole kohdistettu suoraan laitteeseen. Suuntaa kaukosäädin suoraan laitetta kohti. Kaukosäädin on liian kaukana laitteesta. Käytä kaukosäädintä 7 metrin säteellä DVD-vastaanottimesta. Kaukosäätimen ja laitteen välissä on este. Poista este. Kaukosäätimen paristot ovat tyhjt. Vaihda paristot uusiin.

Huolto

Laitteen käsittely

Laitteen kuljettaminen.

Säilytä laitteen alkuperäiset pakkaus- ja kuljetusmateriaalit. Pakkaa laite kuljetuksen ajaksi samalla tavalla kuin se oli ostohetkellä pakattu.

Laitteen ulkopinnan pitäminen puhtaana.

- Älä käytä voimakkaita nesteitä, kuten hyönteismyrkkyjä, laitteen lähellä.
- Laitteen pinta voi vaurioitua, jos sitä pyyhittää kovalla voimalla.
- Kumi- tai muoviesineitä ei saa pitää pitkiä aikoja kosketuksissa laitteen kanssa.

Laitteen puhdistaminen

Käytä puhdistamiseen pehmeää, kuivaa liinaa. Jos pinta on erittäin likainen, käytä pehmeää liinaa, joka on kostutettu miedolla pesuainevedellä. Älä käytä voimakkaita pesuaineita kuten alkoholia, bentseeniä tai tinneriä, koska ne saattavat vahingoittaa laitteen pintaa.

Laitteen huoltaminen

Jos optinen linssi tai levyaseman osat kuluvat tai likaantuvat, kuvanlaatu voi huonontua. Lisätietoja saat valtuutetusta huoltoliikkeestä.

Levyjä koskevat huomautukset

Levyjen käsittely

Älä koske levyn toistopuoleen. Pitele levyä reunoista niin, ettei pintaan jää sormenjälkiä. Älä kiinnitä tarroja tai teippiä levyihin.

Levyjen säilytys

Pane levyt käytön jälkeen koteloihinsa. Levyjä ei saa säilyttää suorassa auringonvalossa tai lämmönlähteiden lähellä. Älä koskaan jätä levyjä suorassa auringonvalossa olevaan autoon.

Levyjen puhdistus

Sormenjäljet tai pöly levyillä voivat heikentää kuvanlaatua ja aiheuttaa häiriöitä ääneen. Puhdista levy pehmeällä kankaalla ennen toistoa. Pyyhi levyä keskiöstä ulospäin.

Älä käytä voimakkaita liuottimia, kuten alkoholia, bentseeniä, tinneriä, kaupoista saatavia puhdistusaineita tai vinyylilevyille tarkoitettuja antistaattisia suihkeita.

Maakoodit

Valitse maakoodi tästä luettelosta.

Maa	Koodi	Maa	Koodi	Maa	Koodi	Maa	Koodi
Afganistan	AF	Fidzi	FJ	Monaco	MC	Singapore	SG
Argentiina	AR	Suomi	FI	Mongolia	MN	Slovakia	SK
Australia	AU	Ranska	FR	Marokko	MA	Slovenia	SI
Itävalta	AT	Saksa	DE	Nepal	NP	Etelä-Afrikka	ZA
Belgia	BE	Iso-Britannia	GB	Alankomaat	NL	Etelä-Korea	KR
Bhutan	BT	Kreikka	GR	Alankomaiden Antillit	AN	Espanja	ES
Bolivia	BO	Grönlanti	GL	Uusi-Seelanti	NZ	Sri Lanka	LK
Brasilia	BR	Hong Kong	HK	Nigeria	NG	Ruotsi	SE
Kambodza	KH	Unkari	HU	Norja	NO	Sveitsi	CH
Kanada	CA	Intia	IN	Oman	OM	Taiwan	TW
Chile	CL	Indonesia	ID	Pakistan	PK	Thaimaa	TH
Kiina	CN	Israel	IL	Panama	PA	Turkki	TR
Kolumbia	CO	Italia	IT	Paraguay	PY	Uganda	UG
Kongo	CG	Jamaica	JM	Filippiinit	PH	Ukraina	UA
Costa Rica	CR	Japani	JP	Puola	PL	Yhdysvallat	US
Kroatia	HR	Kenia	KE	Portugali	PT	Uruguay	UY
Tsekki	CZ	Kuwait	KW	Romania	RO	Uzbekistan	UZ
Tanska	DK	Libya	LY	Venäjän Federaatio	RU	Vietnam	VN
Ecuador	EC	Luxemburg	LU	Saudi-Arabia	SA	Zimbabwe	ZW
Egypti	EG	Malesia	MY	Senegal	SN		
El Salvador	SV	Malediivit	MV				
Etiopia	ET	Meksiko	MX				

Liite

Käytä tätä listaa syöttäessäsi halutun kielen seuraaviin alkuasetuksiin : Disc Audio, Disc Subtitle, Disc Menu.

Kieli	Koodi	Kieli	Koodi	Kieli	Koodi	Kieli	Koodi
afari	6565	ranska	7082	liettua	7684	sindhi	8368
afrikaans	6570	friisi	7089	makedonia	7775	singaleesi	8373
albania	8381	galitsia	7176	madagassi	7771	slovakki	8375
ameharik	6577	georgia	7565	malaiji	7783	sloveeni	8376
arabia	6582	saksa	6869	malajalam	7776	espanja	6983
armenia	7289	kreikka	6976	maori	7773	sudan	8385
assami	6583	eskimokieli	7576	marati	7782	suaheli	8387
aymara	6588	guarani	7178	moldavi	7779	ruotsi	8386
azeri	6590	gujarati	7185	mongoli	7778	tagalog	8476
bashkiiri	6665	hausa	7265	nauru	7865	tadzik	8471
baski	6985	heprea	7387	nepali	7869	tamili	8465
bengali, bangla	6678	hindi	7273	norja	7879	telugu	8469
bhutani	6890	unkari	7285	orija	7982	thai	8472
bihari	6672	islanti	7383	punjabi	8065	tonga	8479
bretoni	6682	indonesia	7378	pashto, pushto	8083	turkki	8482
bulgaria	6671	interlingua	7365	persia	7065	turkmeni	8475
burma	7789	iiri	7165	puola	8076	tvi	8487
valkovenäjä	6669	italia	7384	portugali	8084	ukraina	8575
kiina	9072	jaava	7487	ketsua	8185	urdu	8582
kroatia	7282	kannada	7578	reto-romania	8277	usbekki	8590
tsekki	6783	kashmir	7583	romania	8279	vietnam	8673
tanska	6865	kasakki	7575	venäjä	8285	volapük	8679
hollanti	7876	kirgiisi	7589	samoaa	8377	wales	6789
englanti	6978	korea	7579	sanskriitti	8365	wolof	8779
esperanto	6979	kurdi	7585	gaeli	7168	khoisan	8872
viro	6984	palaung	7679	serbia	8382	jiddish	7473
fääri	7079	latina	7665	serbokroatia	8372	yoruba	8979
Fidzi	7074	latvia	7686	shona	8378	zulu	9085
suomi	7073	lingala	7678				

Tavaramerkit ja lisenssit



"DVD-logo" on DVD Format/Logo Licensing Corporationin tavaramerkki.



DivX®, DivX Certified® ja niihin liittyvät logot ovat DivX Inc.:in tavaramerkkejä, ja niitä käytetään lisenssin alaisena.



Valmistettu Dolby Laboratoriesin lisenssillä. Dolby ja tupla-D-symboli ovat Dolby Laboratoriesin tavaramerkkejä.



Tekniset tiedot

Yleistä	
Virran vaatimukset	200 - 240 V , 50/ 60 Hz
Virrankulutus	45 W
Koko (L x K x S)	N. 360 x 65 x 320 mm jalustaa
Nettopaino (suunnilleen):	2.5 kg
Käyttölämpötila	5 °C - 35 °C (41 °F - 95 °F)
Ilmankosteus	5 % - 90 %

Ulostulot	
VIDEO OUT	1.0 V (p-p), 75 Ω, sync negative, RCA jack x 1/ SCART (TO TV)
COMPONENT VIDEO OUT	(Y) 1.0 V (p-p), 75 Ω, sync negative, RCA jack x 1 (Pb)/(Pr) 0.7 V (p-p), 75 Ω, RCA jack x 2
ANALOG AUDIO IN	2.0 Vrms (1 kHz, 0 dB), 600 Ω, RCA jack (L, R) x 1
PORT. IN	0.5Vrms (3.5 mm stereo jack)

Järjestelmä	
Laser	Puolijohdelaser, Aallon pituus: 650 nm
Signaalijärjestelmä	Signaalijärjestelmä: Standardi NTSC/ PAL väri TV- järjestelmä
Taajuusvaste	20 Hz - 20 kHz (48 kHz, 96 kHz, 192 kHz näyteenottotaajuus)
Signaalikohinasuhde	yli 80 dB
Kokonaissärökerroin	0.05 % 1 W:ssa
Dynaaminen vaihteluväli	yli 85 dB
Väylän virransyöttö (USB)	DC 5 V  500 mA

Vahvistin		
Stereotila	45 W + 45 W (4 Ω kun 1 kHz)	
Surround-tila	edessä	45 W + 45 W (THD 1 %)
	Keskellä	45 W
	Surround	45 W + 45 W (4 Ω kun 1 kHz)
	Subwoofer	75 W (8 Ω kun 60 Hz)

Viritin	
FM -viritysalue	87.5 - 108.0 MHz tai 87.50 - 108.00 MHz

Etukaiutin	
Tyyppi	1-tie 1 kaiutin
Nimellisimpedanssi	4 Ω
Nimellinen ottoteho	45 W
Suurin ottoteho	90 W
Nettomitat (L x K x S)	113 x 113 x 84 mm
Nettopaino	0.34 kg

Takakaiutin	
Tyyppi	1-tie 1 kaiutin
Nimellisimpedanssi	4 Ω
Nimellinen ottoteho	45 W
Suurin ottoteho	90 W
Nettomitat (L x K x S)	113 x 113 x 84 mm
Nettopaino	0.38 kg

Keskikaiutin	
Tyyppi	1-tie 1 kaiutin
Nimellisimpedanssi	4 Ω
Nimellinen ottoteho	45 W
Suurin ottoteho	90 W
Nettomitat (L x K x S)	113 x 113 x 84 mm
Nettopaino	0.34 kg

Passiivinen Subwoofer	
Tyyppi	1-tie 1 kaiutin
Nimellisimpedanssi	8 Ω
Nimellinen ottoteho	75 W
Suurin ottoteho	150 W
Nettomitat (L x K x S)	155 x 325 x 265 mm
Nettopaino	3 kg

Rakenne ja tekniset tiedot voivat muuttua ilman ennakoilmoitusta.



LG Customer Information Center	
(Asiakaspalvelu / Kundeservice / Kundtjänst)	
Denmark / Danmark	8088 57 58
Finland / Suomi	0800 0 LG LG (0800 0 54 54)
Norway / Norge	800 187 40
Sweden / Sverige	0770 LG LG LG (0770 54 54 54)
LG Website	
www.lg.com	