



MANUAL DE UTILIZARE

Sistem 3D Blu-ray™ Home Theater pentru rețea

Vă rugăm să citiți cu atenție acest manual înainte de a utiliza aparatul și să-l păstrați pentru a-l putea consulta ulterior.

HX966TZ (HX966TZ, SH96TZ-S/C/W)

P/NO : SAC35213502

Informații pentru siguranță



PRECAUTII

RISC DE ELECTROCUTARE NU DESCHIDEȚI



PRECAUȚII: PENTRU A REDUCE RISCUL DE ELECTROCUTARE, NU SCOATEȚI CAPACUL (SAU PARTEA DIN SPATE). ÎN INTERIOR NU EXISTĂ PIESE CARE POT FI MANIPULATE DE UTILIZATOR. PENTRU LUCRĂRI DE SERVICE ADRESAȚI-VĂ PERSONALULUI CALIFICAT.



Acest fulger cu simbolul săgeții încadrat într-un triunghi echilateral este destinat să alerteze utilizatorul cu privire la prezența unei tensiuni periculoase neizolate în incinta produsului, care ar putea avea o valoare suficientă pentru a constitui un risc de electrocutare.



Semnul de exclamare încadrat într-un triunghi echilateral este destinat să alerteze utilizatorul cu privire la prezența unor instrucțiuni importante de operare și întreținere (service) în documentația care însoțește produsul.

ATENȚIE: PENTRU A REDUCE RISCUL DE INCENDIU SAU ELECTROCUTARE, NU EXPUNEȚI ACEST PRODUS INTEMPERIILOR SAU UMEZELII.

ATENȚIE: Nu instalați acest echipament într-un spațiu restrâns, cum ar fi o bibliotecă sau un element similar.

PRECAUȚII: Nu obstrucționați orificiile de ventilare. A se instala în conformitate cu instrucțiunile producătorului.

Fantele și orificiile din carcasă au rolul de a asigura ventilarea și o funcționare optimă a produsului, precum și de a proteja produsul de supraîncălzire. Orificiile nu trebuie obstrucționate prin așezarea produsului pe un pat, o canapea, o carpetă sau pe o altă suprafață similară. Acest produs nu trebuie amplasat într-un obiect de mobilier, cum ar fi o bibliotecă sau un raft, decât dacă există o ventilație corespunzătoare sau dacă se respectă instrucțiunile producătorului.

PRECAUȚII: Acest produs utilizează un sistem laser. Pentru a asigura o utilizare corectă a acestui produs, citiți cu atenție acest manual de utilizare și păstrați-l pentru consultări ulterioare. Dacă aparatul necesită lucrări de întreținere, contactați un service autorizat. Folosirea comenzilor, reglajelor sau îndeplinirea altor proceduri decât cele specificate aici pot provoca expuneri periculoase la radiații. Pentru a preveni expunerea directă la razele laser, nu încercați să deschideți incinta. La deschidere sunt radiații laser vizibile. NU PRIVIȚI DIRECT ÎNSPRE RAZE.

PRECAUȚII cu privire la cablul de alimentare

Pentru majoritatea aparatelor, se recomandă să fie amplasate pe un circuit dedicat;

Aceasta înseamnă ca un circuit electric să alimenteze doar acest aparat, fără alte prize sau circuite secundare. Consultați pagina de specificații din acest manual de utilizare pentru mai multă siguranță. Nu supraîncărcați prizele. Prizele cu suprasarcină, prizele și cablurile slăbite sau deteriorate, cablurile de alimentare roase sau deteriorate, ori cu izolația ruptă, sunt periculoase. Oricare dintre aceste situații poate provoca electrocutare sau incendiu. Examinați periodic cablul aparatului, iar dacă pare a fi deteriorat scoateți-l din priză, nu mai utilizați aparatul și înlocuiți cablul cu unul identic, printr-un service autorizat. Protejați cablul de alimentare împotriva abuzurilor de ordin fizic sau mecanic, cum ar fi răsucirea, formarea de noduri, prinderea la o ușă sau călcarea sa. Acordați o atenție specială ștecărelor, prizelor și punctului în care cablul iese din aparat. Pentru a întrerupe alimentarea cu curent, scoateți ștecărul din priză. Când instalați produsul, asigurați-vă că ștecărul este ușor accesibil.

Acest aparat este echipat cu o baterie sau cu un acumulator portabil.

Modalitatea sigură de scoatere a bateriei sau a ansamblului bateriilor din aparat: Scoateți bateria veche sau ansamblul bateriilor, urmați pașii în ordine inversă a montării. Pentru a preveni contaminarea mediului și posibilele pericole pentru sănătatea oamenilor și a animalelor, puneți bateria veche în recipientul corespunzător de la punctele de colectare desemnate. Nu aruncați bateriile sau acumulatorul împreună cu deșeurile menajere. Se recomandă să utilizați sistemele locale de rambursare gratuită pentru baterii și acumulatori. Bateriile nu se vor expune la căldură excesivă, cum ar fi la soare, la foc sau similar.

PRECAUȚII: Aparatul nu trebuie să vină în contact cu apa (picături sau vărsată), iar pe el nu trebuie așezate obiecte pline cu lichide, cum ar fi vase de flori.

Evacuarea aparatului vechi



1. Dacă un produs poartă acest simbol cu o pubelă tăiată, aceasta înseamnă că produsul respectiv se supune Directivei europene 2002/96/EC.
2. Toate aparatele electrice și electronice vor fi evacuate separat de deșeurile menajere, prin serviciile speciale de colectare desemnate de autoritățile guvernamentale sau locale.
3. Evacuarea corectă a vechiului aparat va ajuta la preîntâmpinarea unor posibile consecințe negative pentru mediu și pentru sănătatea omului.
4. Pentru mai multe informații detaliate cu privire la evacuarea vechiului aparat, contactați biroul municipal, serviciile de evacuare a deșeurilor sau magazinul de unde ați cumpărat produsul.

Observația Uniunii Europene pentru produsele fără fir



Prin prezenta, LG Electronics declară că acest produs/

aceste produse respectă principalele cerințe și alte prevederi relevante ale Directivei 1999/5/EC, 2004/108/EC, 2006/95/EC și 2009/125/EC.

Contactați următoarea adresă pentru a obține o copie a DoC (Declarației de conformitate).

Reprezentant european: LG Electronics Service Europe B.V. Veluwezoom 15, 1327 AE Almere, Olanda (Tel.: +31-(0)36-547-8888)

Numai pentru utilizare în interior.

Declarație privind expunerea la radiații RF

Acest echipament trebuie instalat și utilizat păstrând o distanță minimă de 20 cm între radiator și corpul dvs.

Observații cu privire la drepturile de autor

- Deoarece AACCS (Advanced Access Content System) este aprobat ca sistem de protejare a conținutului pentru formatul BD, în mod similar utilizării CSS (Content Scramble System) pentru formatul DVD, sunt impuse anumite restricții la redare, ieșire a semnalului analogic etc., în ceea ce privește conținutul AACCS protejat. Utilizarea acestui produs și restricțiile impuse acestui produs pot varia în funcție de momentul achiziției, deoarece aceste restricții pot fi adoptate și/sau modificate de către AACCS după fabricarea acestui produs.
- Mai mult, marca BD-ROM și BD+ se folosesc în plus ca sistem de protejare a conținutului pentru formatul BD, care impune anumite restricții, inclusiv restricții de redare pentru marca BD-ROM și/sau pentru conținutul BD+ protejat. Pentru a obține informații suplimentare cu privire la AACCS, marca BD-ROM, BD+ sau la acest produs, vă rugăm să contactați un centru de service autorizat pentru clienți.
- Multe discuri BD-ROM/DVD au un cod de protecție la copiere. Din cauza acestui lucru, trebuie să conectați playerul numai direct la televizor, nu la un video recorder. Conectarea la un video recorder determină o imagine distorsionată la discurile protejate la copiere.
- Acest produs dispune de tehnologie de protejare a drepturilor de autor, care este protejată prin patente. SUA și prin alte drepturi de proprietate intelectuală. Folosirea acestei tehnologii de protecție a drepturilor de autor trebuie autorizată de către Rovi și este destinată pentru utilizare domestică și pentru alte tipuri de vizionări limitate, dacă nu există o altă autorizare din partea Rovi. Demontarea și dezasamblarea sunt interzise.
- Potrivit legii americane a drepturilor de autor și a legilor drepturilor de autor din alte țări, înregistrarea, utilizarea, afișarea, distribuirea sau revizuirea neautorizată a programelor TV, casetelor video, discurilor BD-ROM, DVD-urilor, CD-urilor și a altor materiale face obiectul răspunderii civile și/sau penale.

Observație importantă pentru sistemul TV color

Sistemul color al acestui player diferă în funcție de discul care este redat în momentul respectiv.

De exemplu, dacă playerul redă un disc înregistrat în sistemul de culori NTSC, imaginea este redată ca semnal NTSC.

Numai un televizor cu multisistem de culori poate recepționa toate semnalele emise de player.

- Dacă aveți un televizor cu sistem de culori PAL, veți vedea numai imagini distorsionate dacă utilizați discuri sau conținuturi video înregistrate în sistem NTSC.
- Televizoarele cu multisistem de culori modifică sistemul de culoare automat, în funcție de semnalul de intrare. În cazul în care sistemul de culoare nu se modifică automat, opriți aparatul și apoi porniți-l, pentru a vedea imaginile normale pe ecran.
- Chiar dacă discul înregistrat în sistemul de culoare NTSC este afișat corect pe televizorul dvs., este posibil să nu fie înregistrat corect pe recorderul dvs.

Cuprins

1 Să începem

- 3 Informații pentru siguranță
- 8 Introducere
- 8 – Discuri care pot fi redade și simboluri utilizate în acest manual
- 9 – Despre afișarea simbolului “Ø”
- 10 – Cerințe pentru fișiere
- 11 – AVCHD (Advanced Video Codec High Definition)
- 11 – Despre DLNA
- 12 – Anumite cerințe de sistem
- 12 – Telecomandă LG
- 12 – WOL (Wake On LAN)
- 12 – Cod regional
- 12 – Notă cu privire la compatibilitate
- 13 Telecomanda
- 14 Panoul frontal
- 15 Panoul din spate

2 Conectare

- 16 Montarea difuzorului (Față/Spate)
- 18 Poziționarea sistemului
- 19 Conectarea difuzoarelor
- 19 – Atașarea difuzoarelor la player
- 20 Conexiuni la televizor
- 20 – Conexiune HDMI
- 21 – Ce este SIMPLINK?
- 21 – Funcție ARC (Audio Return Channel) (Canal retur audio)
- 22 – Conexiune componentă Video
- 22 – Conexiune video
- 23 – Setarea rezoluției
- 23 Conectarea antenei
- 24 Conexiuni la aparatul extern
- 24 – Conexiune AUX
- 24 – Conexiune PORT. IN
- 25 – Conexiune OPTICAL IN
- 25 – Conexiune HDMI IN 1/2
- 26 Conectare la rețeaua locală
- 26 – Conexiune de rețea cu fir
- 27 – Configurarea rețelei cu fir

- 28 – Conexiune de rețea fără fir
- 28 – Configurarea rețelei fără fir
- 31 Conectarea dispozitivului USB
- 31 – Redarea conținutului de pe dispozitivul USB

3 Setarea sistemului

- 32 Setări
- 32 – Efectuarea setărilor din Setup (Configurare)
- 32 – Meniul [DISPLAY]
- 34 – Meniul [LIMBĂ]
- 34 – Meniul [Audio]
- 35 – Meniul [BLOCHEAZĂ]
- 36 – Meniul [REȚEA]
- 37 – Meniul [ALTELE]
- 39 Sound Effect (Efect de sunet)

4 Operare

- 40 Redare generală
- 40 – Utilizarea meniului [HOME]
- 40 – Redarea discurilor
- 40 – Redarea unui fișier pe disc/dispozitiv USB
- 41 – Redarea discurilor Blu-ray 3D
- 41 – Pentru a beneficia de BD-LIVE™
- 42 – Redarea unui fișier pe un server de rețea
- 43 – Conectare la un server certificat Wi-Fi Direct™
- 43 – Operațiuni de bază pentru conținut video și audio
- 44 – Operațiuni de bază pentru conținut foto
- 44 – Folosirea meniului discului
- 44 – Reluarea redării
- 45 Redare avansată
- 45 – Redare repetată
- 45 – Repetarea unei anumite porțiuni
- 46 – Căutare după marker
- 46 – Folosirea meniului de căutare
- 47 – Modificarea modului de vizualizare a listei conținutului
- 47 – Vizualizarea informațiilor despre conținut

- 47 – Selectarea unui fișier de subtitrare
- 48 – Memorarea ultimei scene
- 48 – Aplicarea fotografiei pe tapet
- 48 – Opțiuni în timpul vizualizării unei fotografii
- 49 – Pentru a asculta muzică în timpul expunerii de diapositive
- 49 Afișaj pe ecran
- 49 – Afișarea pe ecran a informațiilor despre conținut
- 50 – Redare de la momentul selectat
- 50 – Ascultarea unei limbi audio diferite
- 51 – Selectarea unei limbi pentru subtitrare
- 51 – Vizionare dintr-un unghi diferit
- 51 – Modificarea formatului imaginii TV
- 51 – Schimbarea paginii cu coduri de subtitrare
- 52 – Modificarea modului imagine
- 52 Înregistrare Audio CD
- 54 Vizualizarea informațiilor din Baza de date Gracnote Media
- 55 Redare pe iPod
- 55 – Pentru a vedea iPod-ul pe ecran
- 56 – Pentru a beneficia de modul iPod IN
- 57 Operațiuni la radio
- 57 – Presetarea posturilor radio
- 57 – Ștergerea unui post salvat
- 57 – Ștergerea tuturor posturilor salvate
- 57 – Îmbunătățirea recepției FM slabe
- 57 – Vedeți informațiile despre un post radio
- 58 Folosirea Premium

5 Depanare

- 59 Depanare
- 59 – General
- 60 – Rețea
- 61 – Imagine
- 61 – Sunet
- 61 – Suport pentru clienți
- 61 – Observație cu privire la software-ul „open source”

6 Anexă

- 62 Folosirea telecomenzii livrate la un televizor
- 62 – Setarea telecomenzii pentru a o putea utiliza la televizorul dvs.
- 63 Actualizarea software-ului rețelei
- 63 – Notificare de actualizare a rețelei
- 63 – Actualizare software
- 65 Despre Nero MediaHome 4 Essentials
- 65 – Instalarea Nero MediaHome 4 Essentials
- 66 – Partajarea fișierelor și a folderelor
- 67 Lista codurilor regionale
- 68 Lista codurilor de limbă
- 69 Mărci comerciale și licențe
- 71 Rezoluția redării video
- 72 Specificații
- 74 Întreținere
- 74 – Manevrarea aparatului
- 74 – Observații cu privire la discuri
- 75 Informații importante legate de serviciile de rețea

1

2

3













4

5

6

Introducere

Discuri care pot fi redată și simboluri utilizate în acest manual

Mediu/ termen	Logo	Simbol	Descriere
Blu-ray	  	BD	<ul style="list-style-type: none"> • Discurile – cum ar fi filmele – care pot fi cumpărate sau închiriate. • Discuri „Blu-ray 3D” și „Blu-ray 3D ONLY”. • Discuri BD-R/RE înregistrate în format BDAV.
		MOVIE MUSIC PHOTO	<ul style="list-style-type: none"> • Discuri BD-R/RE care conțin fișiere film, muzică sau foto. • ISO 9660+JOLIET, format UDF și UDF Bridge
DVD-ROM DVD-R DVD-RW DVD+R DVD+RW (8 cm, 12 cm)	     <small>DVD-ReWritable</small>	DVD	<ul style="list-style-type: none"> • Discurile – cum ar fi filmele – care pot fi cumpărate sau închiriate. • Numai în mod video finalizat • Suportă și discurile dual layer
		AVCHD	Format AVCHD finalizat
		MOVIE MUSIC PHOTO	<ul style="list-style-type: none"> • Discuri DVD±R/RW care conțin fișiere film, muzică sau foto. • ISO 9660+JOLIET, format UDF și UDF Bridge
DVD-RW (VR) (8 cm, 12 cm)		DVD	Numai în mod VR finalizat
Audio CD (8 cm, 12 cm)		ACD	Audio CD
CD-R/RW (8 cm, 12 cm)		MOVIE MUSIC PHOTO	<ul style="list-style-type: none"> • Discuri CD-R/RW care conțin fișiere film, muzică sau foto. • ISO 9660+JOLIET, format UDF și UDF Bridge
Notă	–		Reprezintă note speciale și caracteristici cu privire la operare.
Precauții	–		Reprezintă măsuri de precauție pentru prevenirea posibilelor deteriorări cauzate de abuzuri.

! Notă

- În funcție de setările echipamentului de înregistrare sau ale discului CD-R/RW (sau DVD±R/RW) însuși, unele discuri CD-R/RW (sau DVD±R/RW) nu pot fi redade pe aparat.
- În funcție de software-ul folosit la înregistrare și de finalizare, este posibil ca unele discuri înregistrate (CD-R/RW, DVD±R/RW, BD-R/RE) să nu poată fi redade.
- Este posibil ca discurile BD-R/RE, DVD±R/RW și CD-R/RW înregistrate pe un computer personal sau pe un DVD sau CD Recorder să nu poată fi redade dacă discul este deteriorat sau murdar, ori dacă pe lentila playerului există impurități sau condens.
- Dacă înregistrați un disc pe un computer personal, chiar dacă este înregistrat într-un format compatibil, există cazuri în care nu poate fi redat, din cauza setărilor software-ului folosit pentru crearea discului. (Consultați informațiile mai detaliate ale producătorului software-ului).
- Acest player necesită discuri și înregistrări care să întrunească anumite standarde tehnice pentru obținerea unei redări optime, de calitate.
- DVD-urile preînregistrate sunt setate automat pentru aceste standarde. Există multe tipuri diferite de formate de discuri care pot fi înregistrate (inclusiv CD-R care conțin fișiere MP3 sau WMA), iar acestea necesită anumite condiții preexistente pentru a fi compatibile.
- Clienții trebuie să rețină că au nevoie de permisiune pentru a descărca fișiere MP3/WMA și muzică de pe Internet. Compania noastră nu are dreptul de a acorda această permisiune. Permișiunea trebuie cerută întotdeauna posesorului drepturilor de autor.
- Trebuie să setați opțiunea de format al discului pe [Mastered] pentru ca discurile să fie compatibile cu playerele LG, atunci când formatați discuri reinscriptibile. Când setați opțiunea pe Sistem live (Live System), nu le puteți utiliza pe un player LG. (Mastered/Live File System: sistem de format al discului pentru Windows Vista)

Despre afișarea simbolului

“⊘”

“⊘” poate apărea pe ecranul televizorului în timpul operării și înseamnă că funcția explicată în acest manual de utilizare nu este disponibilă la acel mediu.

Cerințe pentru fișiere

Fișiere film

Fișier Localizare	Fișier Extensie	Format de codec	Format audio	Subtitrare
Disc, USB	“.avi”, “.divx”, “.mpg”, “.mpeg”, “.mkv”, “.mp4”, “.asf”, “.wmv”, “.m4v” (fără DRM)	DIVX3.xx, DIVX4.xx, DIVX5.xx, DIVX6.xx (Numai redare standard), XVID, MPEG1 SS, H.264/ MPEG-4 AVC, MPEG2 PS, MPEG2 TS, VC-1 SM (WMV3)	Dolby Digital, DTS, MP3, WMA, AAC, AC3	SubRip (.srt / .txt), SAMI (.smi), SubStation Alpha (.ssa/.txt), MicroDVD (.sub/.txt), VobSub (.sub), SubViewer 1.0 (.sub), SubViewer 2.0 (.sub/.txt), TMPlayer (.txt), DVD Subtitle System (.txt)
DLNA, PC	“.avi”, “.divx”, “.mpg”, “.mpeg”, “.mkv”, “.mp4”, “.asf”, “.wmv”, “.m4v”	DIVX3.xx, DIVX4.xx, DIVX5.xx, DIVX6.xx (Numai redare standard), XVID, MPEG1 SS, H.264/ MPEG-4 AVC, MPEG2 PS, MPEG2 TS, VC-1 SM (WMV3)	Dolby Digital, DTS, MP3, WMA, AAC, AC3	SubRip (.srt / .txt), SAMI (.smi), SubStation Alpha (.ssa/.txt), MicroDVD (.sub/.txt), SubViewer 1.0 (.sub), SubViewer 2.0 (.sub/.txt), TMPlayer (.txt), DVD Subtitle System (.txt)

Fișiere muzică

Fișier Localizare	Fișier Extensie	Frecvența de eșantionare	Rata de eșantionare	Notă
Disc, USB, DLNA, PC	“.mp3”, “.wma”, “.wav”, “.m4a” (fără DRM)	în limitele 32 și 48 kHz (WMA), în limitele 16 și 48 kHz (MP3)	în limitele 20 și 320 kbps (WMA), în limitele 32 și 320 kbps (MP3)	Acest player nu suportă unele fișiere wav.

Fișiere foto

Fișier Localizare	Fișier Extensie	Recomandat Dimensiuni	Notă
Disc, USB, DLNA, PC	“.jpg”, “.jpeg”, “.png”,	Mai puțin de 4.000 x 3.000 x 24 biți/pixel Mai puțin de 3.000 x 3.000 x 32 biți/pixel	Fișierele imagine foto cu compresie fără pierderi și progresive nu sunt suportate.

! Notă

- Lungimea maximă a numelui fișierului este de 180 caractere.
- Număr maxim de fișiere / folder: Sub 2000 (număr total de fișiere și foldere)
- În funcție de mărimea și numărul fișierelor, citirea conținutului suportului media poate dura câteva minute.
- Compatibilitatea fișierelor poate diferi în funcție de server.
- Deoarece compatibilitatea pe un server DLNA se testează pe un mediu de server DLNA bundle (Nero MediaHome 4 Essentials), cerințele pentru fișiere și funcțiile de redare pot diferi, în funcție de serverele media.
- Cerințele pentru fișiere de la pagina nu sunt compatibile întotdeauna. Pot exista unele restricții în funcție de caracteristicile fișierelor și de capacitatea serverului media.
- Redarea unui fișier de subtitrare pentru film este disponibilă numai pe folderul partajat pe un computeru sau pe un server media DLNA creat cu software-ul livrat Nero MediaHome 4 Essentials pe acest player.
- Fișierele de pe suporturi media amovibile, cum ar fi USB drive, DVD drive etc. pot să nu fie partajate corect pe serverul media.
- Acest aparat nu suportă fișiere MP3 cu ID3 Tag încorporat.
- Este posibil ca timpul total de redare al fișierelor audio indicat pe ecran să nu fie corect pentru fișierele VBR.
- Fișierele film HD aflate pe CD sau USB 1.0/1.1 este posibil să nu fie redade corect. Pentru redarea fișierelor film HD se recomandă BD-R/RE, DVD sau USB 2.0.
- Acest player suportă profil H.264/MPEG-4 AVC Principal, ridicat la nivelul 4.1. Pentru un fișier cu un nivel mai ridicat, mesajul de avertizare va apărea pe ecran.
- Acest player nu suportă fișiere înregistrate cu GMC*1 sau Qpel*2.

*1 GMC – Global Motion Compensation

*2 Qpel – Quarter pixel

AVCHD (Advanced Video Codec High Definition)

- Acest player poate reda discuri în format AVCHD. Aceste discuri sunt înregistrate și utilizate în mod normal la camere video.
- Formatul AVCHD este un format de cameră video digitală cu definiție înaltă.
- Formatul MPEG-4 AVC/H.264 poate comprima imaginile cu o eficiență mai mare decât cea a formatului convențional de comprimare a imaginilor.
- Unele discuri AVCHD utilizează formatul „x.v.Color”.
- Este posibil ca unele discuri în format AVCHD să nu poată fi redade, în funcție de starea înregistrării.
- Discurile în format AVCHD trebuie finalizate.
- „x.v.Color” oferă o gamă mai largă de culori decât discurile DVD normale pentru camere video.

Despre DLNA

Acest player este un player media digital certificat DLNA și poate prezenta și reda conținuturi film, foto și muzică de pe serverul media digital compatibil cu DLNA (PC și echipamente electronice).

Digital Living Network Alliance (DLNA) este o organizație interindustrială pentru produse electronice de larg consum, industria echipamentelor de calcul și companii de telefonie mobilă. Digital Living le oferă consumatorilor o modalitate facilă de partajare a conținuturilor media digitale prin rețeaua dvs. locală.

Logo-ul de certificare DLNA ușurează identificarea produselor care respectă îndrumările de interoperabilitate DLNA. Acest aparat respectă îndrumările de interoperabilitate DLNA v1.5.

În momentul în care la acest player este conectat un PC pe care rulează un software de server DLNA sau alt aparat compatibil cu DLNA, este posibil să fie necesare unele modificări ale setărilor software-ului sau aparatului respectiv. Consultați instrucțiunile de utilizare ale software-ului sau aparatului pentru mai multe informații.

Anumite cerințe de sistem

Pentru redare video cu înaltă definiție:

- Display cu înaltă definiție care să aibă mufe de intrare COMPONENT sau HDMI.
- Disc BD-ROM cu conținut cu definiție înaltă.
- Pentru unele conținuturi sunt necesare intrări DVI cu capacitate HDMI sau HDCP pe aparatul de vizionare (conform specificațiilor autorilor discului).

Pentru redarea fișierelor din folderul partajat al computerului dvs. prin rețeaua locală, este necesar să fie îndeplinite cerințele de mai jos pentru computer.

- Windows® XP (Service Pack 2 sau o versiune ulterioară)
Windows Vista® (nu este necesar Service Pack),
Windows 7® (nu este necesar Service Pack)
- 1,2 GHz Intel® Pentium® III sau AMD
Procesoare Sempron™ 2200+
- Mediu de rețea: Placă de rețea 100 Mb, WLAN
(IEEE 802.11a/b/g/n)
- Trebuie partajat mai mult de 1 folder din computer. Vizitați link-ul de asistență al sistemului dvs. de operare pentru mai multe informații privind setările de partajare a fișierelor.

Telecomandă LG

Puteți controla acest player cu un iPhone sau cu un telefon Android, prin rețeaua locală. Acest player și telefonul dvs. trebuie conectate la dispozitivul de rețea fără fir, de exemplu la punctul de acces. Vizitați „Apple iTunes” sau „Google Apps Marketplace” pentru informații detaliate privind „Telecomanda LG”.

WOL (Wake On LAN)

Utilizatorii pot porni acest player utilizând utilitarul WOL pe computerul dvs. sau pe smartphone prin rețeaua locală. Pentru a utiliza această caracteristică, playerul trebuie conectat la punctul de acces WOL disponibil sau la router, cu conexiune de rețea cu fir. Consultați manualul relevant al utilitarului sau dispozitivului de rețea pentru informații mai detaliate.

Cod regional

Acest aparat are un cod regional tipărit în partea din spate. Acest aparat poate reda numai discuri BD-ROM sau DVD care poartă aceeași etichetă ca cea din partea din spate sau „ALL”.

Notă cu privire la compatibilitate

- Deoarece formatul BD-ROM este nou, sunt posibile anumite probleme de disc, conexiune digitală și alte probleme de compatibilitate. Dacă întâmpinați probleme de compatibilitate, contactați un centru autorizat de service pentru clienți.
- Acest aparat vă permite să folosiți funcții precum picture-in-picture (image în image), pachete audio și Virtual secundare etc., BD-Video suportând BONUSVIEW (BD-ROM versiunea 2 Profil 1 versiunea 1.1 / Profil standard final). Imaginea secundară și sunetul secundar pot fi redade de pe un disc compatibil cu funcția picture-in-picture (image în image). Pentru metoda de redare, consultați instrucțiunile discului.
- Vizualizarea conținutului cu înaltă definiție și convertirea conținutului unui DVD standard pot necesita o intrare cu capacitate HDMI sau o intrare DVI cu capacitate HDCP la aparatul dvs.
- Unele discuri BD-ROM și DVD pot restricționa utilizarea unor comenzi sau caracteristici.
- Dolby TrueHD, Dolby Digital Plus și DTS-HD sunt suportate cu maximum 5.1 canale dacă folosiți conexiune HDMI pentru ieșirea audio a aparatului.
- Puteți utiliza un dispozitiv USB pentru stocarea unor informații legate de disc, inclusiv conținutul descărcat online. Discul pe care îl utilizați va controla perioada în care sunt reținute aceste informații.

Telecomanda

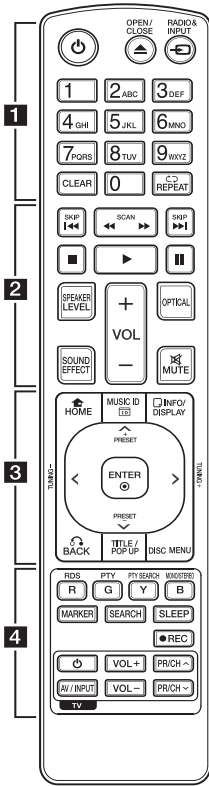

Instalarea bateriilor

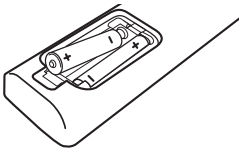

Scoateți capacul bateriei aflat în partea din spate a telecomenzii și introduceți două baterii R03 (AAA) cu simbolurile + și - aliniate corect.

• • • • • **1** • • • • •

(POWER): Comută playerul pe deschis (ON) sau pe închis (OFF).

▲ (OPEN/CLOSE): Deschide și închide platanul discului.

RADIO&INPUT: Schimbă modul de intrare.

Butoane numerice 0-9:

Selectează opțiunile numerotate din meniu sau introduce literele în meniul tastaturii.

CLEAR: Șterge un semn din meniul de căutare sau o cifră la setarea parolei.

REPEAT (↺): Repetă secțiunea sau secvența dorită.

• • • • • **2** • • • • •

◀/▶ (SCAN): Caută înapoi sau înainte.

◀◀/▶▶ (SKIP): Trece la următorul capitol/track/fișier sau la cel anterior.

■ (STOP): Oprește redarea.

▶ (PLAY): Începe redarea.

⏸ (PAUSE): Întrerupe redarea.

SPEAKER LEVEL: Setează nivelul sunetului difuzorului dorit.

SOUND EFFECT: Selectează un mod de efect pentru sunet.

VOL +/-: Reglează volumul difuzorului.

OPTICAL: Schimbă modul de intrare pe optic direct.

MUTE: Anulează sonorul aparatului.

• • • • • **3** • • • • •

HOME (🏠): Afișează [Link Home] sau iese din el.

MUSIC ID: Când este conectat la rețea, poate furniza informații despre melodia curentă în timpul redării unui film.

INFO/DISPLAY (📺): Activează sau dezactivează afișajul pe ecran.

Butoane de direcție: Selectează o opțiune din meniu.

PRESET +/-: Selectează programul radio.

TUNING +/-: Pentru acordul postului radio dorit.

ENTER (⊙): Confirmă selecția din meniu.

BACK (↶): Iese din meniu sau reîncepe redarea. Funcția de reîncepere a redării poate să nu funcționeze în funcție de discul BD-ROM.

TITLE/POP-UP: Afișează meniul titlu al DVD-ului sau meniul derulant al unui BD-ROM, dacă există.

DISC MENU: Accesează meniul unui disc.

• • • • • **4** • • • • •

Butoane colorate (R, G, Y, B):

- Utilizați pentru a naviga în meniurile BD-ROM. De asemenea, se folosesc pentru meniurile [Film], [Fotografie], [Muzică] și [Premium].

- Buton B: Selectează mono/stereo în modul FM.

RDS: Radio Data System (Sistem date radio).

PTY: Pentru vizualizarea tipului de program RDS.

PTY SEARCH: Caută tipul programului.

MARKER: Marchează orice punct în timpul redării.

SEARCH: Afișează meniul de căutare sau iese din el.

SLEEP: Setează o anumită perioadă de timp după care aparatul se oprește.

● (REC): Înregistrează un audio CD.

Butoane control TV: A se vedea pagina 62.

Panoul frontal

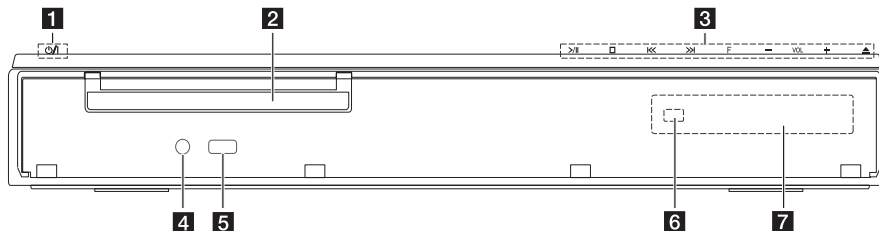

- 1** Buton (POWER)
- 2** Platan disc
- 3** Butoane operare
 (PLAY / PAUSE)
 (STOP)
 (SKIP)
F (Funcție)
 Schimbă sursa de intrare sau funcția.
 VOL -/+
 (OPEN/CLOSE)
- 4** PORT. IN
- 5** Port USB
- 6** Senzor distanță
- 7** Fereastra de afișaj

Precauții

Precauții la folosirea butoanelor acționate prin atingere

- Folosiți butoanele acționate prin atingere cu mâinile curate și uscate.
 - Într-un mediu umed, înainte de utilizare îndepărtați prin ștergere orice urme de umiditate aflate pe butoanele acționate prin atingere.
- Nu apăsați tare butoanele acționate prin atingere.
 - Dacă folosiți o forță prea mare, aceasta poate deteriora senzorul butoanelor acționate prin atingere.
- Atingeți butonul dorit pentru a utiliza corect funcția respectivă.
- Aveți grijă să nu atingeți butoanele acționate prin atingere cu materiale conducătoare, cum ar fi obiecte metalice. Puteți cauza defecțiuni.

Panoul din spate

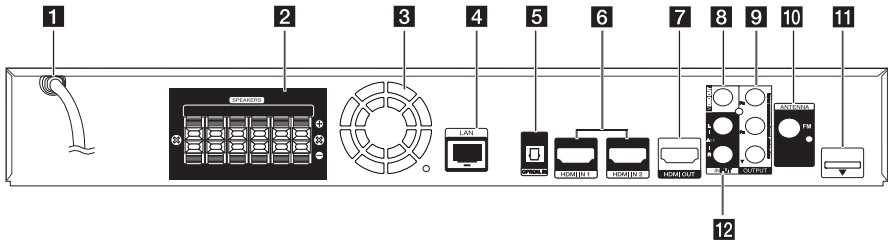

- | | |
|--|---|
| <p>1 Cablu alimentare curent alternativ</p> <p>2 Conectori difuzoare</p> <p>3 Ventilator</p> <p>4 Port LAN</p> <p>5 OPTICAL IN</p> <p>6 HDMI IN 1/2</p> <p>7 HDMI OUT</p> | <p>8 VIDEO OUT</p> <p>9 COMPONENT VIDEO (Y PB PR) OUTPUT (PROGRESSIVE SCAN)</p> <p>10 Conector antenă</p> <p>11 iPod (24 pini)
Conectați la cadrul iPod-ului furnizat.</p> <p>12 AUX (L/R) INPUT</p> |
|--|---|

Montarea difuzorului (Față/Spate)

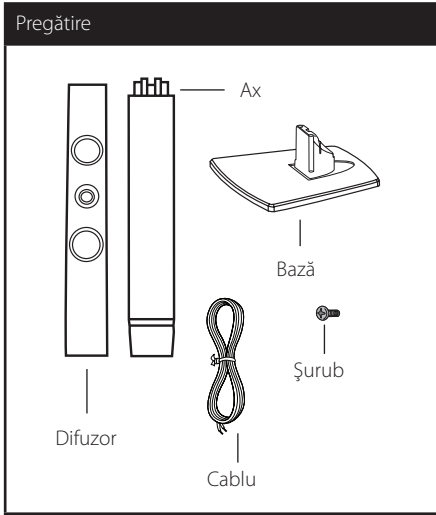

1. Atașați axul la bază, apoi fixați conexiunea cu un șurub livrat.

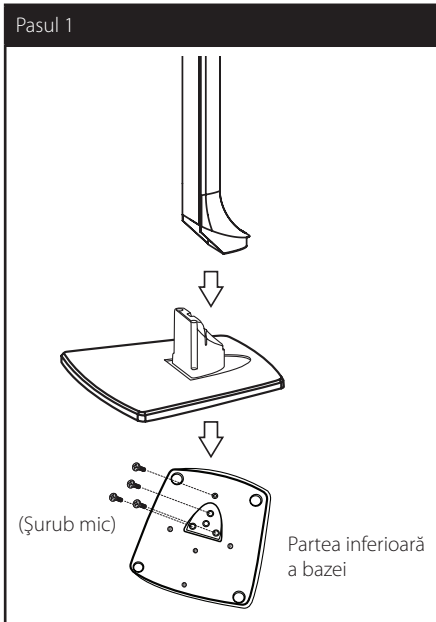

2. Introduceți cablul unui difuzor din partea de jos a bazei.

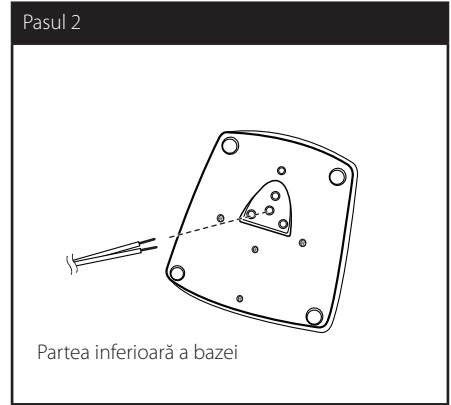

3. Atașați difuzorul de ax, apoi fixați conexiunea cu un șurub livrat.

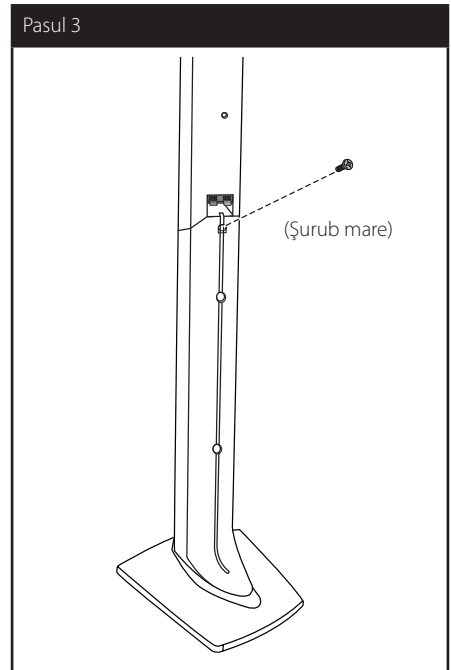

4. Conectați cablul difuzorului la borna difuzorului. Asigurați-vă că cablul marcat cu "-" (minus) intră în borna marcată cu "-" (minus) și că celălalt cablu intră în borna marcată cu "+" (plus).

Pasul 4

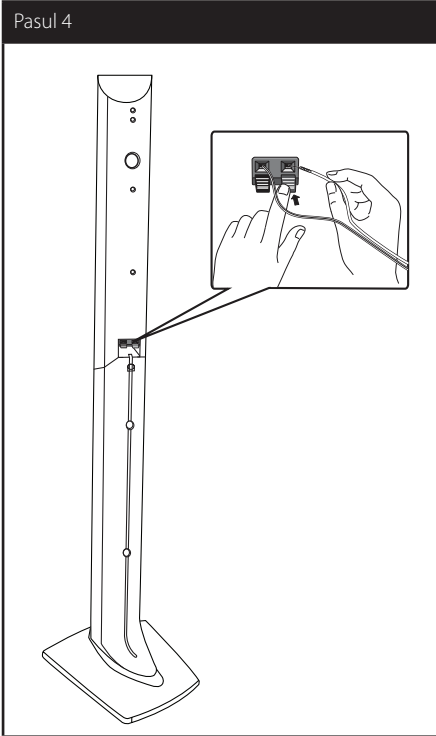
**! Precauții**

Aveți grijă ca difuzorul să nu cadă.

Altfel, difuzorul poate să se defecteze și să cauzeze vătămări corporale și/sau deteriorarea bunurilor.

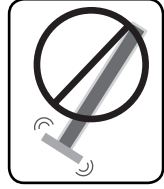

Poziționarea sistemului

Imaginea următoare prezintă un exemplu de poziționare a sistemului. Rețineți că imaginile din aceste instrucțiuni diferă de aspectul real al aparatului, fiind folosite în scop explicativ. Pentru cel mai bun sunet surround, toate difuzoarele în afară de subwoofer trebuie amplasate la aceeași distanță de poziția ascultătorului (A).

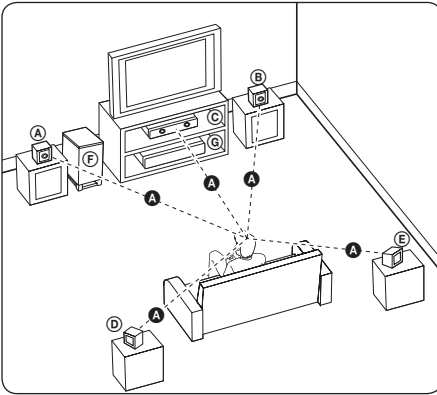

(A) Difuzor față stânga (S)

(B) Difuzor față dreapta (D):

Amplasați difuzoarele frontale în părțile laterale ale monitorului sau ecranului, deoarece este posibil să fie afectată suprafața ecranului.

(C) Difuzorul central:

Amplasați difuzorul central deasupra sau dedesubtul monitorului sau ecranului.

(D) Difuzor surround stânga (S)

(E) Difuzor surround dreapta (D):

Amplasați aceste difuzoare în spatele poziției de ascultare, orientate ușor spre interior.

(F) Subwoofer:

Poziția subwoofer-ului nu este atât de importantă, deoarece sunetul basilor nu este foarte direcționat. Este totuși mai bine să amplasați subwoofer-ul aproape de difuzoarele frontale. Orientați-l ușor spre centrul camerei, pentru a reduce ricoșarea sunetului în pereți.

(G) Unitate

! Precauții

- Asigurați-vă că copiii nu pun mâna sau un obiect în canalul difuzorului*. Canalul difuzorului*: Un spațiu pentru sunet plin al basilor la difuzor (carcasă).
- Amplasați difuzorul central la o distanță sigură, astfel încât să nu fie la îndemâna copiilor. Altfel, difuzorul poate să cadă și să cauzeze vătămări corporale și/sau deteriorarea bunurilor.
- Difuzoarele conțin piese magnetice, de aceea pe un ecran de televizor CRT sau pe un monitor de PC pot apărea neregularități de culoare. Folosiți difuzoarele la o distanță suficientă atât față de ecranul televizorului, cât și față de monitorul computerului.

Conectarea difuzoarelor

Atașarea difuzoarelor la player

1. Conectați cablurile difuzoarelor la player.
Fiecare difuzor are un cod de culoare. Folosiți cablurile de culorile respective pentru difuzoarele corespunzătoare.

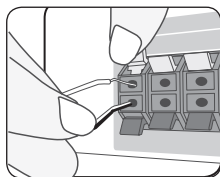

Culoare	Difuzor	Poziție
Gri	Spate	Spate dreapta
Albastru	Spate	Spate stânga
Verde	Centru	Centru
Portocaliu	Subwoofer	Orice poziție frontală
Roșu	Față	Față dreapta
Alb	Față	Față stânga

2. Conectați cablul difuzorului la borna difuzorului.
Asigurați-vă că cablul marcat cu negru intră în borna marcată cu "–" (minus) și că celălalt cablu intră în borna marcată cu "+" (plus).

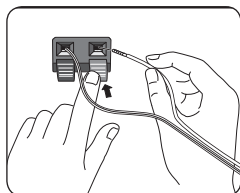

Conexiuni la televizor

Faceți una dintre următoarele conexiuni, în funcție de capacitățile echipamentelor dvs. existente.

- Conexiune HDMI (paginile 20)
- Conexiune Componentă video (pagina 22)
- Conexiune video (pagina 22)

! Notă

- În funcție de televizorul dvs. și de alte echipamente pe care doriți să le conectați, există diferite moduri în care puteți conecta playerul. Folosiți numai una dintre conexiunile descrise în acest manual.
- Consultați manualul televizorului, sistemului stereo sau al altor dispozitive după cum este necesar, pentru a face cele mai bune conexiuni.
- Asigurați-vă că playerul este conectat direct la televizor. Setați televizorul pe canalul corect de intrare video.
- Nu conectați playerul prin video recorder. Imaginea ar putea fi distorsionată de către sistemul de protecție la copiere.

Conexiune HDMI

Dacă aveți un televizor sau un monitor HDMI, îl puteți conecta la acest player cu ajutorul unui cablu HDMI (Cablul HDMI™ de mare viteză, de tip A, cu Ethernet). Conectați mufa HDMI a playerului la mufa HDMI de la un televizor sau monitor compatibil HDMI.

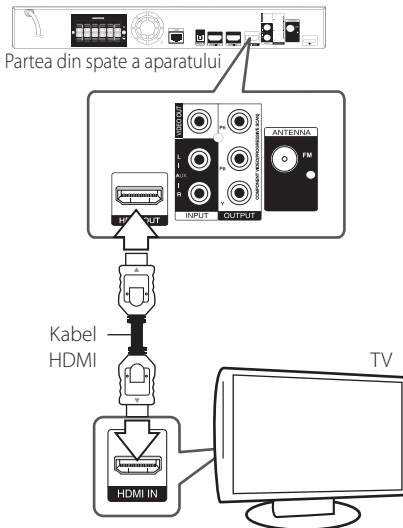

Setați sursa TV pe HDMI (consultați manualul de utilizare al televizorului).

Informații suplimentare pentru HDMI

- Când conectați un aparat compatibil cu HDMI sau DVI, asigurați-vă în privința următoarelor:
 - Încercați să opriți aparatul HDMI/DVI și acest player. Porniți apoi aparatul HDMI/DVI și lăsați-l circa 30 secunde, apoi porniți acest player.
 - Intrarea video a aparatului conectat este setată corect pentru acest aparat.
 - Aparatul conectat este compatibil cu intrarea video 720x576p, 1280x720p, 1920x1080i sau 1920x1080p.
- Cu acest player nu funcționează orice aparat HDMI sau DVI compatibil HDCP
 - Imaginea nu va apărea corect cu un aparat non-HDCP.

! Notă

- Dacă un dispozitiv HDMI conectat nu acceptă ieșirea audio a playerului, sunetul de la dispozitivul HDMI poate fi distorsionat sau poate să nu fie redat.
- Dacă folosiți conexiune HDMI, puteți schimba rezoluția pentru ieșirea HDMI. (Consultați „Setarea rezoluției” la pagina 23).
- Selectați tipul de ieșire video la mufa HDMI OUT utilizând opțiunea [Setările Color HDMI] din meniul [Setare] (a se vedea pagina 33)
- Schimbarea rezoluției când conexiunea a fost stabilită deja poate provoca disfuncții. Pentru a rezolva problema, opriți playerul și apoi porniți-l din nou.
- Când conexiunea HDMI cu HDCP nu este verificată, ecranul televizorului devine negru. În acest caz, verificați conexiunea HDMI sau deconectați cablul HDMI.
- Dacă se aude un zgomot sau apar linii pe ecran, verificați cablul HDMI (de regulă, lungimea se limitează la 4,5 m).

Funcție ARC (Audio Return Channel) (Canal retur audio)

Funcția ARC îi permite unui televizor cu capacitate HDMI să trimită flux audio la ieșirea HDMI OUT a acestui player.

Pentru a utiliza această funcție:

- Televizorul dvs. trebuie să suporte funcții HDMI-CEC și ARC, iar acestea trebuie activate (On).
- Metoda de configurare pentru HDMI-CEC și ARC poate diferi în funcție de televizor. Pentru detalii privind funcția ARC, consultați manualul televizorului.
- Trebuie să utilizați cablul HDMI (Cablul HDMI™ de mare viteză, de tip A, cu Ethernet).
- Trebuie să efectuați conexiunea cu HDMI IN care suportă funcție ARC, utilizând ieșirea HDMI OUT a acestui player.
- Puteți conecta un singur sistem Home Theater la un televizor compatibil cu ARC.

Ce este SIMPLINK?

Unele funcții ale acestui aparat sunt controlate cu telecomanda televizorului, dacă acest aparat și televizorul LG cu SIMPLINK sunt conectate printr-o conexiune HDMI.

Funcțiile care pot fi controlate cu telecomanda televizorului LG: Play (redare), Pause (pauză), Scan (scanare), Skip (salt), Stop, oprire etc.

Consultați manualul de utilizare al televizorului pentru detalii cu privire la funcția SIMPLINK.

Televizorul LG cu funcție SIMPLINK are afișat logo-ul de mai sus.

! Notă

În funcție de tipul discului sau de starea redării, este posibil ca unele operațiuni SIMPLINK să se manifeste diferit față de scopul intenționat sau să nu funcționeze deloc.

Conexiune componentă Video

Conectați mufele COMPONENT VIDEO OUT ale playerului la mufele de intrare corespunzătoare de la televizor, folosind cablul de componentă video. Puteți auzi sunetul în difuzoarele sistemului.

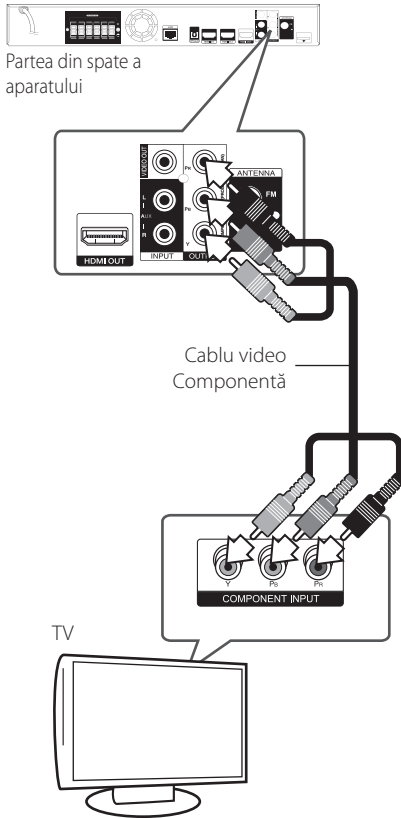

! Notă

Dacă folosiți conexiune COMPONENT VIDEO OUT, puteți schimba rezoluția pentru ieșire. (Consultați „Setarea rezoluției” la pagina 23).

Conexiune video

Conectați mufa VIDEO OUT a playerului la mufa de intrare video de la televizor, folosind un cablu video. Puteți auzi sunetul în difuzoarele sistemului.

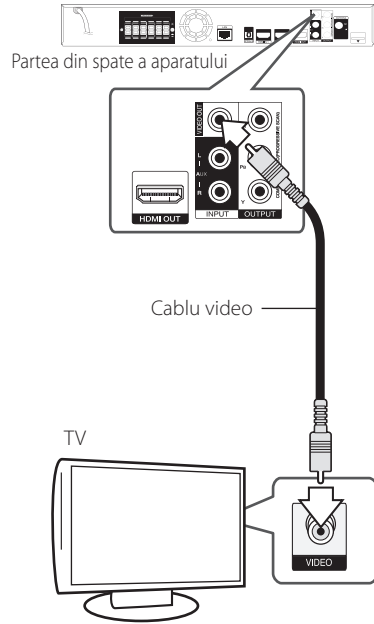

Setarea rezoluției

Acest player oferă câteva rezoluții de ieșire pentru mufele HDMI OUT și COMPONENT VIDEO OUT. Puteți schimba rezoluția utilizând meniul [Setare].

1. Apăsați HOME (🏠).
2. Folosiți </> pentru a selecta [Setare] și apăsați ENTER (⊙). Apare meniul [Setare].
3. Folosiți ^/V pentru a selecta opțiunea [DISPLAY] și apoi apăsați > pentru a trece la al doilea nivel.
4. Folosiți ^/V pentru a selecta opțiunea [Rezoluție] și apoi apăsați ENTER (⊙) pentru a trece la al treilea nivel.

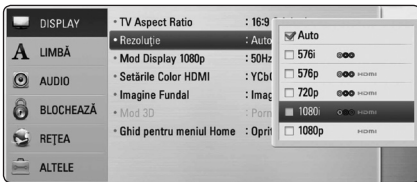

5. Folosiți ^/V pentru a selecta rezoluția dorită și apoi apăsați ENTER (⊙) pentru a confirma selecția.

! Notă

- Dacă televizorul dvs. nu acceptă rezoluția pe care ați setat-o la player, puteți seta rezoluția pe 576p astfel:
 1. Apăsați ▲ pentru a deschide platanul discului.
 2. Apăsați ■ (STOP) timp de peste 5 secunde.
- Deoarece există mai mulți factori care afectează rezoluția ieșirii video, consultați „Rezoluția redării video” de la pagina 71.

Conectarea antenei

Conectați antenna livrată pentru a asculta la radio.

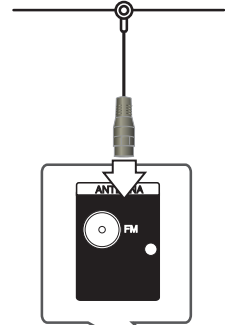

Partea din spate a aparatului

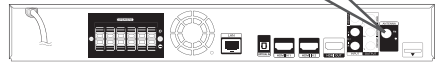

! Notă

După conectarea antenei FM cu fir, mențineți-o pe cât posibil la orizontală. Asigurați-vă că ați întins complet antena FM cu fir.

Conexiuni la aparatul extern

Conexiune AUX

Puteți beneficia de sunet de la o componentă externă prin difuzoarele acestui sistem.

Conectați mufele de ieșire audio analogică de la componentă la intrarea AUX L/R (INPUT) a acestui aparat: Selectați apoi opțiunea [AUX] apăsând RADIO&INPUT și ENTER (Ⓞ).

De asemenea, puteți utiliza butonul F (Funcție) de pe panoul frontal pentru a selecta modul de intrare.



Partea din spate a aparatului

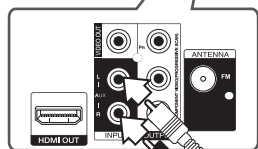

La mufele de ieșire audio ale componentei (televizor, video recorder etc.)

Conexiune PORT. IN

Puteți beneficia de sunet de la audio playerul portabil prin difuzoarele acestui sistem.

Conectați mufa căștilor (sau ieșire linie) a audio playerului portabil la mufa PORT. IN a acestui aparat. Selectați apoi opțiunea [PORTABLE] apăsând RADIO&INPUT și ENTER (Ⓞ).

De asemenea, puteți utiliza butonul F (Funcție) de pe panoul frontal pentru a selecta modul de intrare.

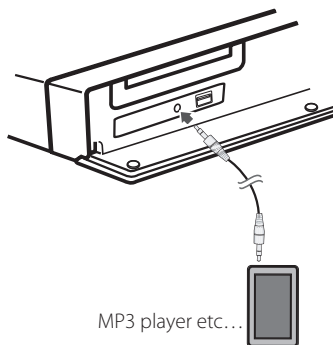

MP3 player etc...

Conexiune OPTICAL IN

Puteți beneficia de sunet de la componentă cu ajutorul conexiunii optice digitale prin difuzoarele acestui sistem.

Conectați mufa de ieșire optică a componentei la mufa OPTICAL IN a aparatului. Selectați apoi opțiunea [OPTICAL] apăsând RADIO&INPUT și ENTER (⊙). Sau apăsați OPTICAL pentru a selecta direct.

De asemenea, puteți utiliza butonul F (Funcție) de pe panoul frontal pentru a selecta modul de intrare.

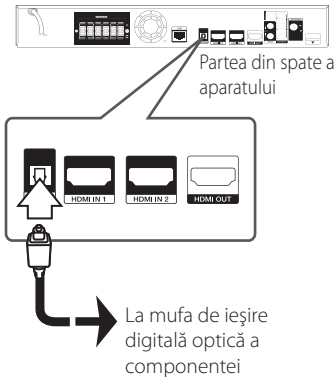

Conexiune HDMI IN 1/2

Puteți beneficia de imagini și sunet de la componentă cu ajutorul acestei conexiuni.

Conectați mufa HDMI OUT a componentei la mufa HDMI IN 1 sau 2 a acestui aparat. Selectați apoi opțiunea [HDMI IN 1/2] apăsând RADIO&INPUT și ENTER (⊙).

De asemenea, puteți utiliza butonul F (Funcție) de pe panoul frontal pentru a selecta modul de intrare.

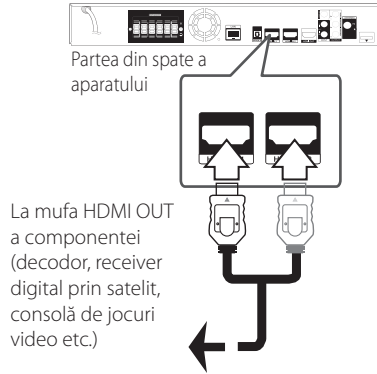

! Notă

- Nu puteți schimba rezoluția video în modul HDMI IN 1/2. Schimbați rezoluția video a componentei conectate.
- Dacă semnalul de ieșire video este anormal în momentul în care computerul dvs. este conectat la mufa HDMI IN 1/2, schimbați rezoluția computerului la 576p, 720p, 1080i sau 1080p.
- Semnalul video de la intrarea HDMI nu poate fi redat de la ieșirile componentă sau video compozit.
- Playerul trimite semnal audio de la intrările HDMI atât la ieșirea HDMI, cât și la difuzoarele aparatului.

Conectare la rețeaua locală

Acest player poate fi conectat la o rețea locală (LAN) prin portul LAN aflat pe panoul din spate sau prin modulul intern fără fir.

Conectând aparatul la o rețea locală cu bandă lată, aveți acces la servicii precum actualizări de software, interactivitate BD-Live și servicii online.

Conexiune de rețea cu fir

Utilizarea unei rețele cu fir oferă cele mai bune performanțe, deoarece aparatele atașate se conectează direct la rețea și nu pot suferi interferențe de frecvență radio.

Consultați documentația dispozitivului de rețea pentru mai multe instrucțiuni.

Conectați portul LAN al playerului la portul corespunzător al modemului sau router-ului folosind un cablu LAN sau Ethernet disponibil în comerț

! Notă

- Când conectați sau deconectați cablul de rețea, țineți de partea cu mufă a cablului. Când scoateți cablul, nu trageți de el, ci apăsați pe butonul de blocare.
- Nu conectați un cablu telefonic modular la portul LAN.
- Deoarece există diferite configurații ale conexiunii, respectați specificațiile furnizorului dvs. de servicii de telecomunicații sau de internet.
- Dacă doriți să accesați conținuturi existente în computere sau pe servere DLNA, acest player trebuie conectat la aceeași rețea locală ca și acestea, printr-un router.

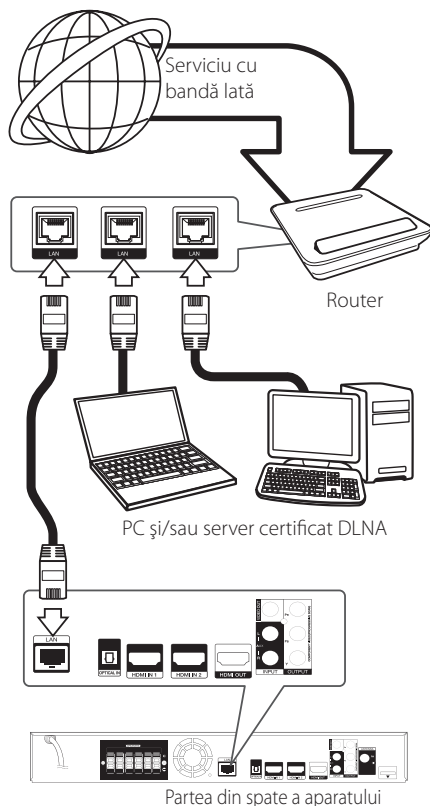

Configurarea rețelei cu fir

Dacă există un server DHCP pe rețeaua locală (LAN) prin conexiune cu fir, acestui player îi va fi alocată automat o adresă IP. După efectuarea conexiunii fizice, un mic număr de rețele locale pot necesita modificarea setării rețelei playerului. Modificați setarea [REȚEA] astfel.

Pregătire

Înainte de a configura rețeaua cu fir, este necesar să conectați rețeaua locală la internet cu bandă lată.

1. Selectați opțiunea [Setarea conexiunii] în meniul [Setare] și apoi apăsați ENTER (⊙).

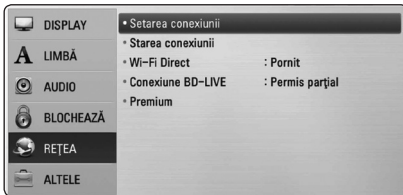

2. Pe ecran apare meniul [Setarea conexiunii]. Folosiți \wedge / \vee pentru a selecta [Cu cablu] și apăsați ENTER (⊙).

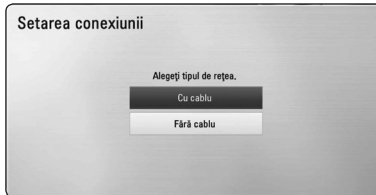

3. Folosiți \wedge / \vee / \lt / \gt pentru a selecta modul IP între [Dinamic] și [Static].

În mod normal, selectați [Dinamic] pentru a alocă automat o adresă IP.

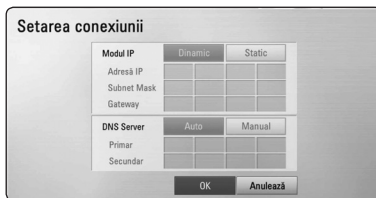

Notă

Dacă nu există un server DHCP în rețea și doriți să setați manual adresa IP, selectați [Static] și apoi setați [Adresă IP], [Subnet Mask], [Gateway] și [DNS Server] cu ajutorul \wedge / \vee / \lt / \gt și al butoanelor numerice. Dacă ați făcut o greșeală când ați introdus numărul, apăsați CLEAR pentru a șterge partea evidențiată.

4. Selectați [OK] și apăsați ENTER (⊙) pentru a aplica setările rețelei.
5. Playerul vă va cere să testați conexiunea rețelei. Selectați [OK] și apăsați ENTER (⊙) pentru a finaliza conexiunea rețelei.
6. Dacă selectați [Testare] și apăsați ENTER (⊙) la pasul 5 de mai sus, pe ecran va fi afișată starea conexiunii rețelei. De asemenea, o puteți testa în [Starea conexiunii] din meniul [Setare].



Conexiune de rețea fără fir

O altă opțiune de conectare este să utilizați un Punct de acces sau un router fără fir. Configurarea rețelei și metoda de conectare pot varia în funcție de echipamentul utilizat și de mediul rețelei.

Acest player este echipat cu un modul fără fir IEEE 802.11n (Dual-band, 5 GHz și 2,4 GHz), care suportă de asemenea standardele 802.11a/b/g. Pentru performanțe optime fără fir, recomandăm utilizarea unei rețele Wi-Fi certificate IEEE 802.11n (punct de acces sau router fără fir).



Consultați instrucțiunile de configurare furnizate împreună cu punctul de acces sau cu router-ul fără fir pentru etape detaliate privind conectarea și pentru setările rețelei.

Pentru performanțe optime, cea mai bună opțiune o reprezintă utilizarea unei conexiuni directe cu fir între acest player și router-ul rețelei dvs. locale sau modemul cablu/DSL.

Dacă alegeți să utilizați opțiunea fără fir, rețineți că performanțele pot fi afectate uneori din cauza altor aparate electronice din casă.

! Notă

Gama de frecvențe disponibile și canalele pentru banda 5 GHz sunt prezentate mai jos. Pot exista însă diferențe și restricții în funcție de țară. Încercați să configurați punctul de acces cu alt canal dacă întâmpinați dificultăți la conexiunea de rețea fără fir.

Regiune	Gamă de frecvențe
America de Nord	5.15-5.25 GHz (ch. 36-48), 5.725-5.825 GHz (ch. 149-161), 5.825-5.850 GHz (ch.165)
Europa	5.15-5.25 GHz (ch. 36-48)
Altele	5.15-5.25 GHz (ch. 36-48), 5.725-5.825 GHz (ch. 149-161), 5.825- 5.850 GHz (ch.165)

Configurarea rețelei fără fir

Pentru efectuarea conexiunii rețelei fără fir, playerul trebuie configurat pentru comunicare prin rețea. Această modificare se poate efectua în meniul [Setare]. Modificați setarea [REȚEA] astfel. Este necesar să efectuați configurarea punctului de acces sau a router-ului fără fir înainte de a conecta playerul la rețea.

Pregătire

Înainte de a seta rețeaua fără fir, trebuie:

- să conectați rețeaua locală fără fir la internet cu bandă lată.
- să setați punctul de acces sau router-ul fără fir.
- să notați SSID și codul de securitate al rețelei.

1. Selectați opțiunea [Setarea conexiunii] în meniul [Setare] și apoi apăsați ENTER (⊙).

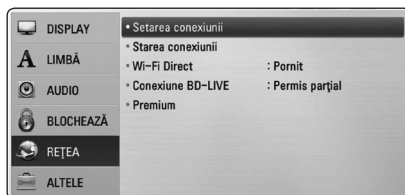

- Pe ecran apare meniul [Setarea conexiunii]. Folosiți **▲/▼** pentru a selecta [Fără cablu] și apăsați ENTER (⏏).
- Selecționați [Da] și apăsați ENTER (⏏) pentru a continua. Noile setări ale conexiunii resetează setările actuale ale rețelei.
- Playerul scanează toate punctele de acces sau toate router-ele fără fir disponibile din gama respectivă și le afișează sub forma unei liste. Folosiți **▲/▼** pentru a selecta un punct de acces sau un router fără fir din listă și apoi apăsați ENTER (⏏).

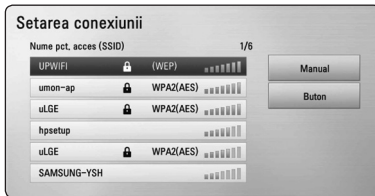

Dacă aveți o metodă de securitate pe punctul de acces sau pe router-ul fără fir, verificați dacă cheia WEP sau WPA introdusă în player se potrivește exact cu informațiile router-ului. Trebuie să introduceți codul de securitate dacă este necesar.

! Notă

- Modul de securitate WEP are în general 4 chei disponibile la un punct de acces sau la setarea unui router fără fir. Dacă punctul dvs. de acces sau router-ul fără fir utilizează securitate WEP, introduceți codul de securitate al cheii „Nr. 1” pentru a vă conecta la rețeaua locală.
- Un punct de acces este un aparat care vă permite să vă conectați la rețeaua locală fără fir.
- Dacă punctul de acces sau router-ul fără fir suportă metoda de configurare a codului PIN pe baza WPS (Wi-Fi Protected Setup) (Configurare Wi-Fi protejată), apăsați butonul galben (Y) și rețineți codul numeric de pe ecran. Apoi introduceți codul PIN într-un meniu de configurare al punctului de acces sau al router-ului fără fir pe care îl conectați. Consultați documentația dispozitivului de rețea.

[Manual] – Este posibil ca punctul dvs. de acces să nu emită denumirea punctului de acces (SSID). Verificați setările router-ului prin computer și fie setați router-ul astfel încât să emită SSID, fie introduceți manual denumirea punctului de acces (SSID) în [Manual].

[Buton] – Dacă punctul dvs. de acces sau router-ul fără fir suportă metoda de configurare prin Push Button (Buton), selecționați această opțiune și apăsați Push Button (Buton) de la punctul de acces sau de la router-ul fără fir în interval de 120 numărați. Nu este necesar să cunoașteți denumirea punctului de acces (SSID) și codul de securitate al punctului de acces sau al router-ului fără fir.

- Folosiți **▲/▼/◀/▶** pentru a selecta modul IP între [Dinamic] și [Static]. În mod normal, selecționați [Dinamic] pentru a aloca automat o adresă IP.

! Notă

Dacă nu există un server DHCP în rețea și doriți să setați manual adresa IP, selecționați [Static] și apoi setați [Adresă IP], [Subnet Mask], [Gateway] și [DNS Server] cu ajutorul **▲/▼/◀/▶** și al butoanelor numerice. Dacă ați făcut o greșeală când ați introdus numărul, apăsați CLEAR pentru a șterge partea evidențiată.

- Selecționați [OK] și apăsați ENTER (⏏) pentru a aplica setările rețelei.
- Playerul vă va cere să testați conexiunea rețelei. Selecționați [OK] și apăsați ENTER (⏏) pentru a finaliza conexiunea rețelei.
- Dacă selecționați [Testare] și apăsați ENTER (⏏) la pasul 7 de mai sus, pe ecran va fi afișată starea conexiunii rețelei. De asemenea, o puteți testa în [Starea conexiunii] din meniul [Setare].

Notă privind conexiunea rețelei:

- Multe probleme de conectare a rețelei care apar în timpul configurării pot fi remediate adesea prin resetarea router-ului sau a modemului. După conectarea playerului la rețeaua locală, opriți rapid router-ul rețelei locale sau modemul cu cablu și/sau deconectați cablul de alimentare. Apoi porniți din nou aparatul și/sau conectați cablul de alimentare.
- În funcție de furnizorul de servicii internet (ISP), numărul de dispozitive care pot primi servicii internet poate fi limitat conform specificațiilor aplicabile. Pentru detalii, consultați furnizorul de servicii internet.
- Compania noastră nu este responsabilă pentru nici o defecțiune a playerului și/sau caracteristică a conexiunii internet datorată erorilor/defecțiunilor de comunicații asociate cu conexiunea internet cu bandă lată sau cu alte echipamente conectate.
- Caracteristicile discurilor BD-ROM disponibile prin conectarea la internet nu sunt create sau furnizate de către compania noastră, iar compania noastră nu este responsabilă pentru funcționalitatea sau disponibilitatea acestora. Unele materiale legate de disc și disponibile pe internet pot să nu fie compatibile cu acest player. Dacă aveți întrebări legate de acest conținut, contactați producătorul discului.
- Unele conținuturi de pe internet pot necesita o conexiune cu lățime mai mare de bandă.
- Chiar dacă playerul este corect conectat și configurat, unele conținuturi de pe internet pot să nu funcționeze bine datorită traficului de pe internet, calității sau lățimii de bandă sau serviciilor dvs. de internet sau problemelor la furnizorul conținutului.
- Este posibil ca unele operațiuni efectuate prin conectare la internet să nu poată fi realizate datorită anumitor restricții stabilite de furnizorul de servicii internet (ISP) care vă pune la dispoziție conexiunea internet cu bandă lată.
- Orice taxe percepute de un furnizor de servicii internet, inclusiv taxele de conectare, dar nu numai acestea, cad în sarcina dvs.
- Pentru conectare cu fir la acest player este necesar un port 10 Base-T sau 100 Base-TX LAN. Dacă serviciile dvs. internet nu permit o astfel de conexiune, nu veți putea conecta playerul.
- Trebuie să folosiți un router pentru a putea utiliza serviciile xDSL.
- Este necesar un modem ADSL pentru a utiliza serviciul DSL și un modem cablu pentru a utiliza serviciul modem cablu. În funcție de modul de acces și de abonamentul pe care îl aveți la serviciile de internet, este posibil să nu puteți folosi caracteristica conexiunii internet a acestui player sau puteți avea limitare la numărul de dispozitive pe care le puteți conecta în același timp. (Dacă furnizorul dvs. de servicii internet vă limitează prin abonament la un singur aparat, este posibil ca acest player să nu poată fi conectat dacă există un PC conectat deja).
- Este posibil ca utilizarea unui „router” să nu fie permisă sau să fie limitată, în funcție de politica și restricțiile furnizorului dvs. de servicii internet. Pentru detalii, contactați direct furnizorul de servicii internet.
- Rețeaua fără fir funcționează pe frecvențe radio de 2,4 GHz, care sunt utilizate și de alte aparate casnice, cum ar fi telefoane fără fir, dispozitive cu Bluetooth®, cuptoare cu microunde și poate fi afectată de interferența cu acestea.
- Opriți toate echipamentele de rețea neutilizate din cadrul rețelei locale. Unele aparate pot să genereze trafic de rețea.
- În scopul unei transmisii mai bune, amplasați playerul cât mai aproape posibil de punctul de acces.
- În unele situații, amplasarea punctului de acces sau a router-ului fără fir la o distanță de cel puțin 0,45 m deasupra podelei poate îmbunătăți recepția.
- Deplasați-vă mai aproape de punctul de acces, dacă este posibil, sau reorientați playerul, astfel încât să nu existe nimic între acesta și punctul de acces.
- Calitatea recepției în wireless depinde de mulți factori, cum ar fi tipul punctului de acces, distanța dintre player și punctul de acces și locul unde este amplasat playerul.
- Setați punctul de acces sau router-ul fără fir pe modul Infrastructură. Modul Ad-hoc nu este suportat.

Conectarea dispozitivului USB

Acest player poate reda fișiere film, muzică și foto stocate pe dispozitivul USB.

Redarea conținutului de pe dispozitivul USB

1. Introduceți un dispozitiv USB în portul USB până când este fixat la locul respectiv.

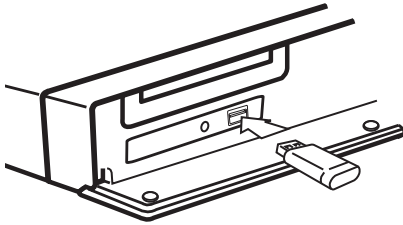

Când conectați dispozitivul USB în meniul HOME (Principal), playerul redă automat fișierul muzică aflat pe dispozitivul USB. Dacă dispozitivul USB conține tipuri diferite de fișiere, va apărea un meniu pentru selectarea tipului fișierului.

Încărcarea fișierului poate dura câteva minute, în funcție de numărul de conținuturi stocate pe dispozitivul USB. Apăsați ENTER (⊙) când este selectat [Anulează] pentru a opri încărcarea.

2. Apăsați HOME (🏠).
3. Selectați [Film], [Fotografie] sau [Muzică] utilizând </>, și apăsați ENTER (⊙).
4. Selectați opțiunea [USB] utilizând ∧/∨, și apăsați ENTER (⊙).

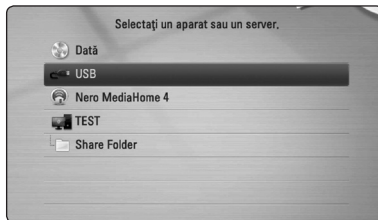

5. Selectați un fișier utilizând ∧/∨/</>, și apăsați PLAY sau ENTER (⊙) pentru a reda fișierul.
6. Scoateți cu grijă dispozitivul USB.

! Notă

- Acest player suportă USB Flash Drive/HDD extern formatat în FAT16, FAT32 și NTFS în momentul accesării fișierelor (muzică, foto, film). Totuși, pentru BD-Live și înregistrare Audio CD sunt suportate numai formatele FAT16 și FAT32. Utilizați USB Flash Drive-ul/HDD-ul extern formatat în FAT16 sau FAT32 când folosiți BD-Live și efectuați înregistrare Audio CD.
- Dispozitivul USB poate fi utilizat pentru stocare locală astfel încât să puteți utiliza discuri BD-Live cu internet.
- Acest aparat poate suporta până la 8 partiții pe dispozitivul USB.
- Nu extrageți dispozitivul USB în timp ce se află în funcțiune (redare etc.).
- Un dispozitiv USB care necesită o instalare suplimentară de program când îl conectați la un computer nu este suportat.
- Dispozitiv USB: dispozitiv USB care suportă USB1.1 și USB2.0.
- Fișierele film, muzică și foto pot fi redare. Pentru detalii cu privire la operațiunile fiecărui fișier, consultați paginile respective.
- Se recomandă efectuarea periodică de copii de rezervă pentru prevenirea pierderii datelor.
- Dacă folosiți un cablu prelungitor USB, un HUB USB sau un USB Multi-reader, este posibil ca dispozitivul USB să nu fie recunoscut.
- Este posibil ca unele dispozitive USB să nu funcționeze cu acest aparat.
- Camerele digitale și telefoanele mobile nu sunt suportate.
- Portul USB al aparatului nu poate fi conectat la PC. Aparatul nu poate fi folosit ca dispozitiv de stocare.

Setări

Efectuarea setărilor din Setup (Configurare)

Puteți modifica setările playerului în meniul [Setare].

1. Apăsați HOME (🏠).

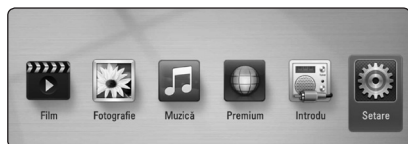

2. Folosiți </> pentru a selecta [Setare] și apăsați ENTER (⊙). Apare meniul [Setare].



3. Folosiți ^/v pentru a selecta prima opțiune de configurare și apăsați > pentru a trece la al doilea nivel.



4. Folosiți ^/v pentru a selecta a doua opțiune de configurare și apăsați ENTER (⊙) pentru a trece la al treilea nivel.

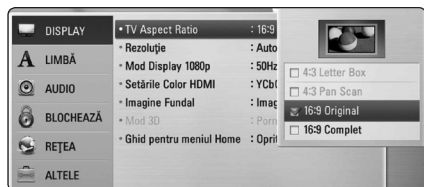

5. Folosiți ^/v pentru a selecta setarea dorită și apăsați ENTER (⊙) pentru a confirma selecția.

Meniul [DISPLAY]

TV Aspect Ratio

Selecționați o opțiune de format al imaginii TV în funcție de tipul televizorului dvs.

[4:3 Letter Box]

Selecționați dacă folosiți un televizor standard 4:3. Arată imaginile filmelor cu bare în partea de sus și în cea de jos a imaginii.

[4:3 Pan Scan]

Selecționați dacă folosiți un televizor standard 4:3. Arată imaginile decupate, astfel încât să intre pe ecranul televizorului. Ambele părți laterale ale imaginii sunt tăiate.

[16:9 Original]

Selecționați dacă folosiți un televizor 16:9 cu ecran lat. Imaginea 4:3 este afișată cu un format al imaginii original 4:3, cu bare negre în stânga și în dreapta.

[16:9 Complet]

Selecționați dacă folosiți un televizor 16:9 cu ecran lat. Imaginea 4:3 este ajustată orizontal (în proporție liniară), astfel încât să ocupe întregul ecran.

! Notă

Nu puteți selecta opțiunile [4:3 Letter Box] și [4:3 Pan Scan] dacă rezoluția este setată pe mai mult de 720p.

Rezoluție

Setați rezoluția de ieșire de la Componentă și semnal video HDMI. Consultați paginile 23 și 71 pentru detalii privind setarea rezoluției.

[Auto]

Dacă mufa HDMI OUT este conectată astfel încât televizorul să afișeze informații (EDID), este selectată automat cea mai bună rezoluție potrivită pentru televizorul conectat.

[1080p]

Redă 1080 linii în video progresiv.

[1080i]

Redă 1080 linii în video intercalat.

[720p]

Redă 720 linii în video progresiv.

[576p]

Redă 576 linii în video progresiv.

[576i]

Redă 576 linii în video intercalat.

Mod Display 1080p

Când rezoluția este setată pe 1080p, selectați [24 Hz] pentru o prezentare omogenă a materialului filmului (1080p/24 Hz) cu un display echipat cu HDMI compatibil cu intrare 1080p/24 Hz.

! Notă

- Când selectați [24 Hz], poate apărea o oarecare tulburare a imaginii când se trece de la video la material film. În acest caz, selectați [50 Hz].
- Chiar dacă [Mod Display 1080p] este setat pe [24Hz], dacă televizorul dvs. nu este compatibil cu 1080p/24 Hz, frecvența reală a cadrelor de la ieșirea video va fi de 50 Hz, respectând formarul sursei video.

Setările Color HDMI

Selectați tipul de ieșire de la mufa HDMI OUT. Pentru această setare, consultați manualele monitorului.

[YCbCr]

Selectați atunci când conectați la un monitor HDMI.

[RGB]

Selectați atunci când conectați la un monitor DVI.

Imagine Fundal

Schimbă fundalul ecranului inițial.

Mod 3D

Selectați tipul de mod de ieșire pentru redarea discurilor Blu-ray 3D.

[Oprit]

Redarea discurilor Blu-ray 3D se va face în mod 2D, similar redării discurilor BD-ROM normale..

[Pornit]

Redarea discurilor Blu-ray 3D se va face în mod 3D.

Ghid pentru meniul Home

Această funcție vă permite să afișați sau să ștergeți bula de ghidare din meniul Home (Principal). Setați această opțiune pe [Pornit] pentru afișarea ghidului.

Meniu [LIMBĂ]

Meniul Display

Selectați limba pentru meniul [Setare] și pentru afișajul de pe ecran.

Meniul Disc/Audio Disc/Subtitrarea discului

Selectați limba preferată pentru track-urile audio (disc audio), subtitrare și pentru meniul discului.

[Original]

Se referă la limba inițială în care a fost înregistrat discul.

[Altele]

Apăsați ENTER (Ⓢ) pentru a selecta altă limbă. Folosiți butoanele numerice și apoi apăsați ENTER (Ⓢ) pentru a introduce numărul corespunzător din 4 cifre conform listei codurilor de limbă de la pagina 68.

[Oprit] (Numai subtitrare disc)

Dezactivează subtitrarea.

! Notă

În funcție de disc, este posibil ca setarea corespunzătoare limbii dvs. să nu funcționeze.

Meniu [Audio]

Reglare Boxe

Pentru a obține cel mai bun sunet posibil, folosiți afișajul de setare a difuzoarelor pentru a specifica volumul difuzoarelor pe care le-ați conectat și distanța la care se află acestea de poziția de ascultare. Folosiți funcția de testare pentru a regla volumul difuzoarelor la același nivel.



[Difuzor]

Selectați difuzorul pe care doriți să-l reglați.

[Volum]

Reglați nivelul de ieșire pentru fiecare difuzor.

[Distanța]

Reglați distanța dintre fiecare difuzor și poziția de ascultare.

[Test/ Opr. ton test]

Difuzoarele vor emite un ton de testare.

[OK]

Confirmă setarea.

[Anulează]

Anulează setarea.

HD AV Sincro.

Uneori, la televizoarele digitale apare un decalaj între imagine și sunet. Dacă se întâmplă acest lucru, puteți compensa setând un timp de întârziere a sunetului, astfel încât acesta să „aștepte” efectiv imaginea să „sosească”: aceasta poartă denumirea de HD AV Sync. Folosiți ▲ ▼ pentru a naviga în sus și în jos în duratele de decalaj, pe care le puteți seta oriunde între 0 și 300 ms.

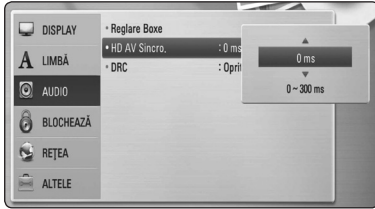

Reglare dinamică (DRC)

Această funcție vă permite să ascultați coloana sonoră a unui film cu un volum redus, fără a pierde claritatea sunetului.

[Oprit]

Dezactivează această funcție.

[Pornit]

Comprimă dinamica ieșirii audio Dolby Digital, Dolby Digital Plus sau Dolby TrueHD.

[Auto]

Dinamica ieșirii audio Dolby TrueHD este specificată prin ea însăși.

Iar dinamica Dolby Digital și Dolby Digital Plus se utilizează la fel ca în modul [Pornit].

! Notă

Setarea DRC poate fi schimbată numai dacă nu este introdus un disc sau dacă aparatul se află în modul oprit complet.

Meniul [BLOCHEAZĂ]

Setările [BLOCHEAZĂ] afectează numai redarea BD-ROM și DVD.

Pentru a accesa orice caracteristici din setările [BLOCHEAZĂ], trebuie să introduceți codul de securitate din 4 cifre pe care l-ați creat.

Dacă nu ați introdus încă parola, vi se va cere să faceți acest lucru. Introduceți de două ori parola din 4 cifre și apăsați ENTER (Ⓞ) pentru a crea o parolă nouă.

Parolă

Puteți crea o parolă sau o puteți schimba.

[Nici unul]

Introduceți de două ori parola din 4 cifre și apăsați ENTER (Ⓞ) pentru a crea o parolă nouă.

[Schimbă]

Introduceți parola actuală și apăsați ENTER (Ⓞ). Introduceți de două ori parola din 4 cifre și apăsați ENTER (Ⓞ) pentru a crea o parolă nouă.

Dacă ați uitat parola

Dacă ați uitat parola, o puteți șterge parcurgând următorii pași:

1. Scoateți discul din player, dacă există unul.
2. Selectați opțiunea [Parolă] din meniul [Setare].
3. Folosiți butoanele numerice pentru a introduce „210499”. Parola este ștearsă.

! Notă

Dacă ați greșit înainte de a apăsa ENTER (Ⓞ), apăsați CLEAR. Introduceți apoi parola corectă.

Clasificare DVD

Blochează redarea DVD-urilor clasificate, în baza conținutului lor. (Nu toate discurile sunt clasificate.)

[Clasificare 1-8]

Clasa unu (1) are cele mai multe restricții, iar clasa opt (8) este cel mai puțin restrictivă.

[Deblochează]

Dacă ați selectat [Deblochează], controlul parental nu este activat, iar discul este redat integral.

Clasificare BD

Setați o limită de vârstă pentru redarea BD-ROM. Folosiți butoanele numerice pentru a introduce o limită de vârstă pentru vizualizare BD-ROM.

[255]

Pot fi redate toate discurile BD-ROM.

[0-254]

Interzice redarea unui disc BD-ROM care are înregistrate clasificări corespunzătoare..

! Notă

- Setarea [Clasificare BD] se va aplica numai pentru discurile Blu-ray care conțin un Control avansat al clasificării.
- Pentru regiunile care utilizează un nivel de clasificare MPAA, consultați tabelul de mai jos, ca exemplu.

Clasificare BD	Clasificare MPAA
0	G
8	PG
13	PG-13
17	R
18	NC-17
255	Fără restricții

Cod Zonal

Introduceți codul zonei ale cărei standarde au fost folosite pentru clasificarea DVD-ului, pe baza listei de la pagina 67.

Meniul [REȚEA]

Setările [REȚEA] sunt necesare pentru utilizarea actualizării de software, a serviciilor pentru conținut BD Live și online.

Setarea conexiunii

Dacă rețeaua dvs. locală este pregătită pentru conectarea playerului, la player trebuie setată conexiunea de rețea cu sau fără fir, pentru comunicare în rețea. (A se vedea „Conectare la rețeaua locală” de la paginile 26-30).

Starea conexiunii

Dacă doriți să verificați starea rețelei pe acest player, selectați opțiunile [Starea conexiunii] și apăsați ENTER (⊙) pentru a verifica dacă a fost stabilită o conexiune cu rețeaua și la internet.

Wi-Fi Direct

Acest player este un dispozitiv certificat Wi-Fi Direct™. Wi-Fi Direct™ este tehnologia utilizată de aparate pentru a se conecta unul cu altul fără a se conecta la un punct de acces sau la un router. Setați această opțiune pe [Pornit] pentru activarea modului Wi-Fi Direct™. Consultați pagina 43 pentru conectarea aparatelor.

Conexiune BD-LIVE

Puteți restricționa accesul la internet când sunt utilizate funcții BD-Live.

[Permis]

Accesul la internet este permis pentru toate conținuturile BD-Live.

[Permis parțial]

Accesul la internet este permis numai pentru conținuturile BD-Live care au certificate de proprietar al conținutului. Accesul la internet și funcțiile AACs Online sunt interzise pentru toate conținuturile BD-Live care nu au certificat.

[Interzis]

Accesul la internet este interzis pentru toate conținuturile BD-Live.

Premium

[Setare țară]

Selectați regiunea dvs. pentru afișarea serviciilor și conținuturilor adecvate la caracteristicile [Premium].

Meniul [ALTELE]

DivX® VOD

DESPRE DIVX VIDEO: DivX® este un format video digital creat de DivX, Inc. Acesta este un aparat DivX certificat® oficial, care redă imagini DivX. Vizitați divx.com pentru mai multe informații și instrumente software pentru convertirea fișierelor dvs. în filme DivX.

DESPRE DIVX VIDEO-ON-DEMAND: Acest aparat DivX Certified® trebuie înregistrat pentru a putea reda filme DivX Video-on-Demand (VOD) achiziționate. Pentru a obține codul de înregistrare, localizați secțiunea DivX VOD în meniul de configurare al aparatului. Mergeți la vod.divx.com pentru mai multe informații despre modalitatea de efectuare a înregistrării.

[Înregistrare]

Afișează codul de înregistrare al playerului dvs.

[Anularea înregistrării]

Dezactivează playerul și afișează codul de dezactivare.

! Notă

Toate fișierele video descărcate de la DivX VOD cu codul de înregistrare al acestui player pot fi redare numai pe acest aparat.

Oprire automată

Imaginea de screen saver apare când ați lăsat playerul în modul Oprit timp de circa cinci minute. Dacă setați această opțiune pe [Pornit], aparatul se oprește automat după ce screen saver-ul este afișat timp de 25 minute. Setati această opțiune pe [Oprit] pentru a lăsa screen saver-ul în funcțiune până în momentul în care utilizatorul folosește aparatul.

Inițializează

[Setări Fabrică]

Puteți readuce playerul la setările originale din fabrică.

[Ștergere date BD]

Inițializează conținutul discului Blu-ray de pe dispozitivul USB conectat.

! Notă

Dacă readuceți playerul la setările originale din fabrică utilizând opțiunea [Setări Fabrică], trebuie să efectuați din nou setările de activare a serviciilor online și de rețea.

Software

[Informație]

Afișează versiunea actuală a software-ului.

[Actualizare]

Puteți actualiza software-ul conectând aparatul direct la serverul de actualizare software (a se vedea paginile 63-64).

Notă declin. resp.

Apăsați ENTER (Ⓞ) pentru a vedea Precizările juridice privind serviciile de rețea.

Sound Effect (Efect de sunet)

Puteți selecta un mod de sunet potrivit. Apăsați repetat SOUND EFFECT (Efect de sunet) până când modul dorit apare pe afișajul de pe panoul frontal sau pe ecranul televizorului. Elementele afișate pentru egalizor pot diferi în funcție de efectele și sursele de sunet.

[Natural]: Puteți beneficia de un sunet confortabil și natural.

[Bypass]: Software-ul cu semnale audio surround pe mai multe canale este redat conform modalității în care a fost înregistrat.

[Suflu bas]: Îmbunătățiți efectul de sunet al basilor de la difuzorul frontal stânga, dreapta și subwoofer.

[Voce clară]: Acest mod face sunetul vocii clar, îmbunătățind calitatea sunetului vocal.

[Virtual]: Puteți beneficia de un sunet mai dinamică cu canalul central îmbunătățit.

[Joc]: Puteți beneficia de un sunet mai virtual în timp ce redați jocuri video.

[Noapte]: Această funcție poate fi utilă dacă doriți să vizionați filme la volum redus în timpul nopții.

[Up Scaler]: Când ascultați fișiere MP3 sau alte fișiere muzică comprimate, puteți îmbunătăți sunetul. Acest mod este disponibil numai pentru surse cu 2 canale.

[Intensit. sunet]: Îmbunătățește sunetul basilor și înalților.

[EQ utiliz.]: Puteți regla sunetul ridicând sau coborând nivelul unei anumite frecvențe.

Setarea [EQ utiliz.]

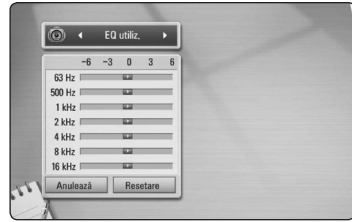

1. Folosiți \wedge / \vee pentru a selecta frecvența dorită.
2. Folosiți $<$ / $>$ pentru a selecta nivelul dorit.

Selectați opțiunea [Anulează] și apoi apăsați ENTER (Ⓞ) pentru a anula setarea.

Selectați opțiunea [Resetați] și apoi apăsați ENTER (Ⓞ) pentru a reseta toate modificările.

[Natural Plus]: Puteți beneficia de un efect de sunet natural, același ca pe 5.1 canale.

Redare generală

Utilizarea meniului [HOME]

Meniul principal apare când apăsați HOME (🏠). Folosiți $\wedge/\vee/\langle/\rangle$ pentru a selecta o categorie și apăsați ENTER (⊙).



1	[Film] - Redă conținuturi video.
2	[Fotografie] - Redă conținuturi foto.
3	[Muzică] - Redă conținuturi audio.
4	[Premium] - Afișează ecranul Premium Home.
5	[Introdu] - Schimbă modul de intrare.
6	[Setare] - Modifică setările sistemului.

Redarea discurilor

BD DVD ACD

1. Apăsați \blacktriangle (OPEN/CLOSE) și puneți un disc pe platan.
2. Apăsați \blacktriangle (OPEN/CLOSE) pentru a închide platanul.
La majoritatea discurilor Audio CD, BD-ROM și DVD-ROM, redarea începe automat.
3. Apăsați HOME (🏠).
4. Selectați [Film] sau [Muzică] utilizând \langle/\rangle , și apăsați ENTER (⊙).
5. Selectați opțiunea [BD], [DVD], [VR] sau [Audio] utilizând \wedge/\vee și apăsați ENTER (⊙).

! Notă

- Funcțiile de redare descrise în acest manual nu sunt disponibile întotdeauna la toate fișierele și suporturile media. Unele funcții pot fi restricționate în funcție de mulți factori.
- În funcție de titlurile de pe BD-ROM, ar putea fi necesară conectarea unui dispozitiv USB pentru o redare corectă.
- Discurile în format DVD VR nefinalizate nu pot fi redade pe acest player.
- Unele discuri DVD-VR sunt înregistrate cu date CPRM de către un DVD RECORDER. Acest aparat nu suportă aceste tipuri de discuri.

Redarea unui fișier pe disc/ dispozitiv USB

MOVIE MUSIC PHOTO

Acest player poate reda fișiere film, muzică și foto stocate pe disc sau pe un dispozitiv USB.

1. Puneți un disc cu date pe platan sau conectați un dispozitiv USB.
2. Apăsați HOME (🏠).
3. Selectați [Film], [Fotografie] sau [Muzică] utilizând \langle/\rangle , și apăsați ENTER (⊙).
4. Selectați opțiunea [Dată] sau [USB] utilizând \wedge/\vee , și apăsați ENTER (⊙).
5. Selectați un fișier utilizând $\wedge/\vee/\langle/\rangle$, și apăsați ►(PLAY) sau ENTER (⊙) pentru a reda fișierul.

Redarea discurilor Blu-ray 3D

BD

Acest player poate reda discuri Blu-ray 3D care conțin moduri separate de vizualizare pentru ochiul stâng și drept.

Pregătire

Pentru a reda un titlu Blu-ray 3D în mod 3D stereoscopic, trebuie:

- Verificați dacă televizorul poate reda imagine 3D și are intrare (intrări) HDMI 1.4.
- Purtați ochelari 3D pentru a beneficia de imagini 3D, dacă este necesar.
- Să verificați dacă titlul BD-ROM este sau nu pe discul Blu-ray 3D
- Să conectați un cablu HDMI (Cablu HDMI™ de mare viteză, de tip A, cu Ethernet) între ieșirea HDMI a playerului și intrarea HDMI a televizorului.

1. Apăsăți HOME (🏠), și setați opțiunea [Mod 3D] în meniul [Setare] pe [Oprit] (pagina 33).
2. Apăsăți ▲ (OPEN/CLOSE) și puneți un disc pe platan.
3. Apăsăți ▲ (OPEN/CLOSE) pentru a închide platanul.
Redarea începe automat.
4. Consultați manualul de utilizare al televizorului 3D-ready pentru mai multe indicații.

Ar putea fi necesar să ajustați setările de afișaj și să vă concentrați pe configurarea televizorului pentru un efect 3D îmbunătățit.

⚠️ Precauții

- Dacă vizionați conținut 3D o perioadă mai lungă, puteți ameți sau obosi.
- Persoanelor cu invalidități, copiilor și femeilor gravide nu li se recomandă să vizioneze un film în modul 3D.
- Dacă aveți dureri de cap, amețeală sau sunteți obosit când vizionați conținut în format 3D, se recomandă insistent să opriți redarea și să vă odihniți până când vă simțiți bine.

Pentru a beneficia de BD-LIVE™

BD

BD-Video care suportă BD-Live (BD-ROM versiunea 2 Profil 2), care are o funcție de extensie a rețelei, vă permite să folosiți mai multe funcții, cum ar fi descărcarea unor noi reclame de filme, conectând acest aparat la internet.

1. Verificați conexiunea rețelei și setările (paginile 26-30).
2. Introduceți un dispozitiv USB în portul USB de pe panoul frontal.
Este necesar un dispozitiv USB pentru a descărca conținutul bonus.
3. Apăsăți HOME (🏠), și setați opțiunea [Conexiune BD-LIVE] în meniul [Setare] (pagina 37).

În funcție de disc, este posibil ca funcția BD-Live să nu poată fi utilizată dacă opțiunea [Conexiune BD-LIVE] este setată pe [Partially Permitted] (permis parțial).

4. Introduceți un disc BD-ROM cu BD-Live.

Operațiunile diferă în funcție de disc. Consultați manualul livrat împreună cu discul.



Nu extrageți dispozitivul USB conectat în timpul descărcării conținutului sau în timp ce un disc Blu-ray se află încă pe platan. Dacă procedați astfel, puteți deteriora dispozitivul USB conectat, iar caracteristicile BD-Live pot să nu mai funcționeze corect dacă dispozitivul USB s-a deteriorat. Dacă dispozitivul USB conectat pare să fie deteriorat în urma unei astfel de acțiuni, îl puteți formata din computer și îl puteți reutiliza cu acest player.



Notă

- Unele conținuturi BD-Live pot avea acces restricționat în unele teritorii, în urma deciziei furnizorului conținutului respectiv.
- Încărcarea și pornirea conținutului BD-Live poate dura până la câteva minute.

Redarea unui fișier pe un server de rețea

MOVIE MUSIC PHOTO

Acest player poate reda fișiere film, muzică și foto aflate pe un computer sau pe un server DLNA prin rețeaua locală.

1. Verificați conexiunea rețelei și setările (pagina 26-30).
2. Apăsați HOME (🏠).
3. Selectați [Film], [Fotografie] sau [Muzică] utilizând </>, și apăsați ENTER (⊙).
4. Selectați din listă un server media DLNA sau un folder partajat pe computer folosind $\wedge / \vee / < / >$ și apăsați ENTER (⊙).

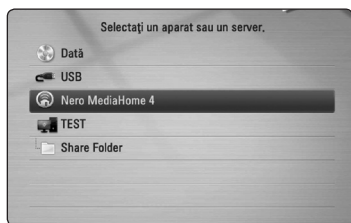

Dacă doriți să căutați din nou serverele media disponibile, apăsați butonul verde (G).

5. Selectați un fișier utilizând $\wedge / \vee / < / >$ și apăsați ENTER (⊙) pentru a reda fișierul.

! Notă

- Cerințele pentru fișiere sunt descrise la pagina .
- Imaginile în miniatură ale fișierelor care nu pot fi redade pot fi afișate, dar acestea nu pot fi redade pe acest player.
- Denumirea fișierului de subtitrare și cea a fișierului film trebuie să fie aceeași și să se afle ambele în același folder.
- Calitatea redării și a operării poate fi afectată de starea rețelei locale.
- Este posibil să vă confrunțați cu probleme de conectare în funcție de mediul de pe serverul dvs.

Introducerea unui număr de identificare al utilizatorului de rețea și a parolei

În funcție de mediul de pe computerul dvs., este posibil să fie necesar să introduceți un număr de identificare al utilizatorului de rețea și o parolă pentru accesarea unui folder partajat.

1. Meniul tastaturii apare automat dacă este necesar să introduceți numărul de identificare al utilizatorului de rețea și parola.
2. Folosiți $\wedge / \vee / < / >$ pentru a selecta un caracter și apoi apăsați ENTER (⊙) pentru a confirma selecția pe tastatura virtuală.

Pentru a introduce diacritice apăsați INFO/DISPLAY (⏏) pentru a afișa setul extins de caractere.

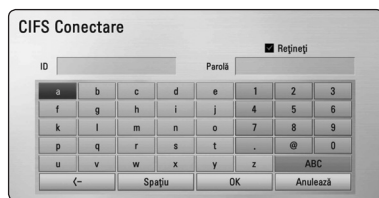

[Anulează] – Reveniți la ecranul anterior.

[Spațiu] – Introduceți un spațiu la poziția cursorului.

[<-] – Ștergeți caracterul anterior la poziția cursorului.

[ABC / abc / #+==&] – Schimbați setările meniului tastatură pe majuscule, minuscule sau simboluri.

3. Când ați terminat de introdus numărul de identificare al utilizatorului de rețea și parola, selectați [OK] utilizând $\wedge / \vee / < / >$ și apăsați ENTER (⊙) pentru a accesa folderul.

Numărul de identificare al utilizatorului de rețea și parola vor fi memorate după accesarea folderului, astfel încât să vă fie mai ușor. Dacă nu doriți ca numărul de identificare al utilizatorului de rețea și parola să fie memorate, apăsați butonul roșu (R) pentru a debifa caseta de selectare [Rețineți] înainte de a accesa folderul.

Conectare la un server certificat Wi-Fi Direct™

MOVIE MUSIC PHOTO

Acest player poate reda fișiere film, muzică și foto aflate pe un server certificat Wi-Fi Direct™.

Prin tehnologia Wi-Fi Direct™, playerul este conectat direct la un server certificat Wi-Fi Direct™, fără conectare la un dispozitiv de rețea, cum ar fi un punct de acces.

1. Setezi opțiunea [Wi-Fi Direct] în meniul [Setare] pe [Pornit] (pagina 36).
2. Apăsăți HOME (🏠).
3. Selectați [Film], [Fotografie] sau [Muzică] utilizând </>, și apăsați ENTER (⊙).
4. Selectați un server certificat Wi-Fi Direct™ din listă, utilizând ▲/▼, și apăsați ENTER (⊙).

Conexiunea Wi-Fi Direct™ se va efectua automat.



Dacă doriți să căutați din nou serverele media disponibile, apăsați butonul verde (G).

5. Selectați un server utilizând ▲/▼ și apăsați ENTER (⊙) pentru a naviga în server.
6. Selectați un fișier utilizând ▲/▼/</> și apăsați ENTER (⊙) pentru a reda fișierul.

! Notă

- În scopul unei transmisii mai bune, amplasați playerul cât mai aproape posibil de serverul certificat Wi-Fi Direct™.
- Dacă reveniți la ecranul Home (Principal) după conectarea la un dispozitiv Wi-Fi Direct™, conexiunea se va întrerupe.

Operațiuni de bază pentru conținut video și audio

Pentru a opri redarea

Apăsăți ■ (STOP) în timpul redării.

Pentru a întrerupe redarea

Apăsăți || (PAUSE) în timpul redării.

Apăsăți ► (PLAY) pentru a relua redarea.

Pentru redare cadru cu cadru (video)

Apăsăți || (PAUSE) în timpul redării unui film.

Apăsăți repetat || (PAUSE) pentru redare cadru cu cadru.

Pentru scanare înainte sau înapoi

Apăsăți ◀◀ sau ▶▶ pentru derulare înainte sau înapoi în timpul redării.

Puteți modifica viteza de redare apăsând repetat repetat ◀◀ sau ▶▶.

Pentru a reduce viteza de redare

Când redarea este întreruptă, apăsați ▶▶ repetat pentru a reda la diferite viteze de redare lentă.

Pentru a sări la capitolul/track-ul/ fișierul următor/anterior

În timpul redării, apăsați ◀◀ sau ▶▶ pentru a trece la următorul capitol/track/fișier sau pentru a reveni la începutul capitolului/track-ului/fișierului curent.

Apăsăți ◀◀ de două ori scurt pentru a trece la capitolul/track-ul/fișierul anterior.

În meniul cu lista de fișiere a serverului, pot exista multe tipuri de conținuturi într-un folder.

În acest caz, apăsați ◀◀ sau ▶▶ pentru a merge la conținutul anterior sau următor de același tip.

Operațiuni de bază pentru conținut foto

Pentru o expunere de diapozitive

Apăsați ► (PLAY) pentru a începe expunerea diapozitivelor.

Pentru a opri expunerea de diapozitive

Apăsați ■ (STOP) în timpul expunerii de diapozitive.

Pentru a întrerupere o expunere de diapozitive

Apăsați || (PAUSE) în timpul expunerii de diapozitive.

Apăsați ► (PLAY) pentru a reîncepe expunerea diapozitivelor.

Pentru a sări la fotografia următoare/anterioară

În timp ce vizualizați o fotografie pe tot ecranul, apăsați < sau > pentru a merge la fotografia anterioară sau la cea următoare.

Folosirea meniului discului

BD DVD AVCHD

Pentru a afișa meniul discului

Ecranul de meniu poate fi afișat mai întâi după încărcarea unui disc care are meniu. Dacă doriți să afișați meniul discului în timpul redării, apăsați DISC MENU.

Folosiți butoanele $\wedge / \vee / < / >$ pentru a naviga printre elementele din meniu.

Pentru a afișa meniul derulant

Unele discuri BD-ROM conțin un meniu derulant care apare în timpul redării.

Apăsați TITLE/POPUP în timpul redării și folosiți butoanele $\wedge / \vee / < / >$ pentru a naviga printre elementele din meniu.

Reluarea redării

BD DVD AVCHD MOVIE ACD
MUSIC

Aparatul înregistrează punctul unde ați apăsat ■ (STOP) în funcție de disc.

Dacă pe ecran apare scurt, || ■ (Reluare oprire)”, apăsați ► (PLAY) pentru a relua redarea (de la punctul scenei respective).

Dacă apăsați ■ (STOP) de două ori sau scoateți discul, pe ecran apare, „■ (Oprire completă)”. Aparatul va șterge punctul de oprire.

! Notă

- Punctul de reluare poate fi șters prin apăsarea unui buton (de exemplu: ⏻ (POWER), ⏏ (OPEN/CLOSE) etc.)
- La discurile BD-Video care includ BD-J, funcția de reîncepere a redării nu funcționează.
- Dacă apăsați ■ (STOP) o dată în timpul redării unui titlu BD-ROM interactiv, aparatul va fi în modul oprit complet.

Redare avansată

Redare repetată

BD DVD AVCHD ACD MUSIC

În timpul redării, apăsați repetat REPEAT (↺) pentru a selecta modul de repetare dorit.

Disc Blu-ray / DVD

A- – Porțiunea selectată va fi repetată continuu.

Capitol – Capitolul curent va fi redat repetat.

Titlu – Titlul curent va fi redat repetat.

Pentru a reveni la redarea normală, apăsați REPEAT (↺) repetat pentru a selecta [Oprit].

Audio CD-uri/fișiere muzică

Track – Track-ul sau fișierul curent va fi redat repetat.

All – Toate track-urile sau fișierele vor fi redate repetat.

– Track-urile sau fișierele vor fi redade în ordine aleatorie.

All – Toate track-urile sau fișierele vor fi redate repetat în ordine aleatorie.

A-B – Porțiunea selectată va fi repetată continuu. (numai audio CD)

Pentru a reveni la redarea normală, apăsați CLEAR.

! Notă

- Dacă apăsați o dată în timpul redării repetate a unui capitol/track, redarea repetată este anulată.
- Este posibil ca această funcție să nu fie disponibilă la anumite discuri sau titluri.

Repetarea unei anumite porțiuni

BD DVD AVCHD ACD

Acest player poate repeta o porțiune pe care ați selectat-o.

1. În timpul redării, apăsați REPEAT (↺) pentru a selecta [A-] la începutul porțiunii pe care doriți s-o repetați.
2. Apăsați ENTER (⊙) la sfârșitul porțiunii. Porțiunea selectată va fi repetată continuu.
3. Pentru a reveni la redarea normală, apăsați REPEAT (↺) repetat pentru a selecta [Oprit].

! Notă

- Nu puteți selecta o porțiune mai scurtă de 3 secunde.
- Este posibil ca această funcție să nu fie disponibilă la anumite discuri sau titluri.

Căutare după marker

BD DVD AVCHD MOVIE

Puteți începe redarea de la unul până la nouă puncte memorate.

Pentru a introduce un marker (semn)

1. În timpul redării, apăsați **MARKER** la punctul dorit. Pe ecranul televizorului apare scurt iconița Marker.
2. Repetați pasul 1 pentru a adăuga până la 9 semne.

Pentru a reapela o scenă marcată

1. Apăsați **SEARCH** și pe ecran va apărea meniul de căutare.
2. Apăsați un buton numeric pentru a selecta un număr de semn pe care doriți să-l reapelați. Redarea începe de la scena marcată.

Pentru a șterge un semn

1. Apăsați **SEARCH** și pe ecran va apărea meniul de căutare.

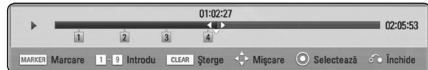

2. Apăsați **V** pentru a evidenția un număr de semn. Folosiți **</>** pentru a selecta scena marcată pe care doriți s-o ștergeți.
3. Apăsați **CLEAR** și scena marcată va fi ștearsă din meniul de căutare.

! Notă

- Este posibil ca această funcție să nu fie disponibilă în funcție de disc, titlu sau de capacitatea serverului.
- Toate punctele marcate sunt șterse dacă titlul este în modul oprit complet (■), dacă titlul este schimbat sau dacă scoateți discul.
- Dacă durata totală a titlului este mai mică de 10 secunde, această funcție nu este disponibilă.

Folosirea meniului de căutare

BD DVD AVCHD MOVIE

Folosind meniul de căutare, puteți găsi cu ușurință punctul în care doriți să începeți redarea.

Pentru a căuta un punct

1. În timpul redării, apăsați **SEARCH** pentru a afișa meniul de căutare.

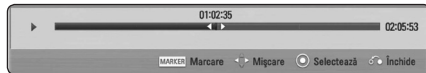

2. Apăsați **</>** pentru a sări cu 15 secunde înainte sau înapoi. Puteți selecta un punct unde doriți să săriți ținând apăsat butonul **</>**.

Pentru a reîncepe redarea de la o scenă marcată

1. Apăsați **SEARCH** și pe ecran va apărea meniul de căutare.
2. Apăsați **V** pentru a evidenția un număr de semn. Folosiți **</>** pentru a selecta scena marcată de la care doriți să începeți redarea.
3. Apăsați **ENTER** (⊙) pentru a începe redarea de la scena marcată.

! Notă

- Este posibil ca această funcție să nu fie disponibilă în funcție de disc, titlu sau de capacitatea serverului.
- Este posibil ca această funcție să nu fie disponibilă în funcție de tipul fișierului și de capacitatea serverului media.

Modificarea modului de vizualizare a listei conținutului

MOVIE MUSIC PHOTO

În meniurile [Film], [Muzică] sau [Fotografie] puteți modifica modul de vizualizare a listei conținutului.

Metoda 1

Apăsați repetat butonul roșu (R).

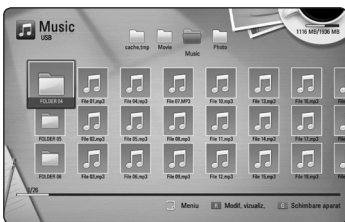
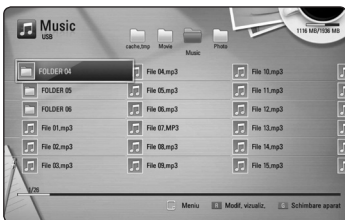
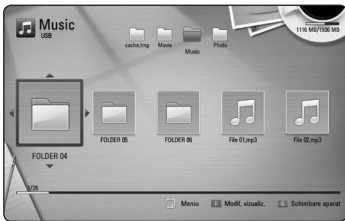

Metoda 2

- În lista conținutului, apăsați INFO/DISPLAY (□) pentru a afișa meniul cu opțiuni.
- Folosiți \wedge / \vee pentru a selecta opțiunea [Modif. vizualiz.].
- Apăsați ENTER (⊙) pentru a modifica modul de vizualizare al listei conținutului.

Vizualizarea informațiilor despre conținut

MOVIE

Playerul poate afișa informații despre conținut.

- Selectați un fișier utilizând $\wedge / \vee / < / >$.
- Apăsați INFO/DISPLAY (□) pentru a afișa meniul cu opțiuni.
- Selectați opțiunea [Informație] utilizând \wedge / \vee , și apăsați ENTER (⊙).

Informațiile despre fișier apar pe ecran.

În timpul redării unui film, puteți afișa informațiile despre fișier apăsând TITLE/POPUP.

Notă

Este posibil ca informațiile afișate pe ecran să nu fie corecte comparativ cu informațiile efective despre conținut.

Selectarea unui fișier de subtitrare

MOVIE

Dacă denumirea fișierului de subtitrare diferă de cea a fișierului film, trebuie să selectați fișierul de subtitrare din meniul [Film] înainte de a reda filmul.

- Folosiți $\wedge / \vee / < / >$ pentru a selecta fișierul de subtitrare pe care doriți să-l redați în meniul [Film].
- Apăsați ENTER (⊙).

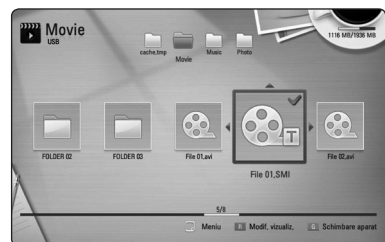

Apăsați din nou ENTER (⊙) pentru a deselecta fișierul de subtitrare. Fișierul de subtitrare selectat va fi afișat când începeți să redați fișierul film.

Notă

- Dacă apăsați ■ (STOP) în timpul redării, subtitrarea selectată va fi anulată.
- Această funcție nu este disponibilă pentru redarea unui fișier pe un server prin rețeaua locală.

Memorarea ultimei scene

BD DVD

Acest aparat memorează ultima scenă de pe ultimul disc vizionat. Ultima scenă rămâne în memorie chiar dacă scoateți discul din receiver sau dacă închideți aparatul. Dacă puneți un disc care are scena memorată, aceasta este reapelată automat.

! Notă

- Ultima scenă memorată pentru un disc anterior este ștersă după redarea unui disc diferit.
- Este posibil ca această funcție să nu fie disponibilă în funcție de disc.
- La discurile BD-Video care includ BD-J, funcția de memorare a ultimei scene nu funcționează.
- Acest aparat nu memorează setările unui disc dacă îl opriți înainte de a începe redarea discului.

Aplicarea fotografiei pe tapet

Puteți aplica fotografia pe tapet.

1. Apăsați HOME (🏠).
2. Selectați [Fotografie] utilizând </>, și apăsați ENTER (⊙).
3. Selectați opțiunea [Dată] sau [USB] utilizând \wedge / \vee , și apăsați ENTER (⊙).
4. Selectați un fișier foto și apăsați INFO/DISPLAY (ℹ) pentru a afișa meniul cu opțiuni.
5. Folosiți \wedge / \vee pentru a selecta [Imagine Fundal] și apăsați ENTER (⊙) pentru aplicare.
Fotografia va fi setată ca [Imagine Fundal 5] în meniul [Setare].

Opțiuni în timpul vizualizării unei fotografii

PHOTO

Puteți utiliza diferite opțiuni în timpul vizualizării unei fotografii pe tot ecranul.

1. În timpul vizualizării unei fotografii pe tot ecranul, apăsați INFO/DISPLAY (ℹ) pentru a afișa meniul cu opțiuni.
2. Selectați o opțiune utilizând \wedge / \vee .



- 1 Fotografia curentă/numărul total de fotografii** – Folosiți </> pentru a vizualiza fotografia anterioară/următoare.
 - 2 Diapozitiv** – Apăsați ENTER (⊙) pentru a începe sau întrerupe expunerea de diapozitive.
 - 3 Alegere Muzică** – Selectați muzica de fundal pentru expunerea de diapozitive (paginile 49).
 - 4 Muzică** – Apăsați ENTER (⊙) pentru a începe sau întrerupe muzica de fundal.
 - 5 Rotește** – Apăsați ENTER (⊙) pentru a roti fotografia în sensul acelor de ceasornic.
 - 6 Zoom** – Apăsați ENTER (⊙) pentru a afișa meniul [Zoom].
 - 7 efect** – Folosiți </> pentru a selecta un efect de tranziție între fotografiile din expunerea de diapozitive.
 - 8 Viteză** – Folosiți </> pentru a selecta un timp de întârziere între fotografiile din expunerea de diapozitive.
3. Apăsați BACK (↶) pentru a ieși din meniul cu opțiuni.

Pentru a asculta muzică în timpul expunerii de diapozitive

PHOTO

Puteți viziona fișiere foto în timp ce redați fișiere cu muzică.

1. În timpul vizualizării unei fotografii pe tot ecranul, apăsați INFO/DISPLAY (□) pentru a afișa meniul cu opțiuni.
2. Folosiți **▲/▼** pentru a selecta opțiunea [Alegere Muzică] și apăsați ENTER (⊙) pentru a afișa meniul [Alegere Muzică].
3. Folosiți **▲/▼** pentru a selecta un aparat și apăsați ENTER (⊙).

Aparatele pe care le puteți selecta diferă în funcție de locația fișierului foto pe care îl afișați pe tot ecranul.

Locație foto	Aparat disponibil
Disc, USB	Disc, USB
Folder partajat (PC)	Folder partajat (PC)
Server DLNA	Server DLNA

4. Folosiți **▲/▼** pentru a selecta fișierul sau folderul pe care doriți să-l redați.



Selecționați **☰** și apăsați ENTER (⊙) pentru a afișa directorul superior.

! Notă

Când selecționați muzică de pe un server, nu puteți selecta un folder. Puteți selecta doar fișiere.

5. Folosiți **>** pentru a selecta [OK] și apăsați ENTER (⊙) pentru a finaliza selecția de muzică.

Afișaj pe ecran

Puteți afișa și modifica diferite informații și setări legate de conținut.

Afișarea pe ecran a informațiilor despre conținut

BD DVD AVCHD MOVIE

1. În timpul redării, apăsați INFO/DISPLAY (□) pentru a afișa diferite informații despre redare.



- 1 **Titlu** – numărul titlului curent/numărul total de titluri.
- 2 **Capitol** – numărul capitolului curent/numărul total de capitole.
- 3 **Timp** – timpul de redare trecut/timpul total de redare
- 4 **Audio** – limba sau canalul audio selectat.
- 5 **Subtitrare** – subtitrarea selectată.
- 6 **Unghi** – unghiul selectat/numărul total de unghiuri.
- 7 **TV Aspect Ratio** – formatul imaginii TV selectate
- 8 **Mod imagine** – modul imagine selectat
- 9 **Informații film** – Selecționați această opțiune și apăsați ENTER (⊙) pentru a afișa informațiile despre film din Baza de date Gracenote Media (numai BD-ROM/DVD).

2. Selectați o opțiune utilizând \wedge / \vee .
3. Folosiți $< / >$ pentru a modifica valoarea opțiunii selectate.
4. Apăsăți BACK (↶) pentru a ieși din afișajul pe ecran.

! Notă

- Dacă nu apăsați niciun buton timp de câteva secunde, afișajul de pe ecran dispare.
- La unele discuri nu poate fi selectat un număr de titlu.
- Elementele disponibile pot diferi în funcție de discuri sau titluri.
- Dacă este redat un titlu BD interactiv, unele informații de setare sunt afișate pe ecran, dar nu pot fi schimbate.
- Pentru a utiliza opțiunea [Informații film], playerul trebuie conectat la internet cu bandă lată pentru accesarea Bazei de date Gracenote Media.
- LG deține o licență a tehnologiei Gracenote și nu este considerată responsabilă sau fiabilă pentru informații din baza de date media Gracenote.

Redare de la momentul selectat

BD DVD AVCHD MOVIE

1. Apăsăți INFO/DISPLAY (⏏) în timpul redării. În căsuța de căutare după timp apare timpul de redare trecut.
2. Selectați opțiunea [Timp] și apoi introduceți timpul de începere dorit cu ore, minute și secunde, de la stânga la dreapta.
De exemplu, pentru a găsi o scenă la 2 ore, 10 minute și 20 secunde, introduceți „21020”.
Apăsăți $< / >$ pentru a sări cu 60 secunde înainte sau înapoi.
3. Apăsăți ENTER (⏏) pentru a începe redarea de la momentul selectat.

! Notă

- Este posibil ca această funcție să nu fie disponibilă la unele discuri sau titluri.
- Este posibil ca această funcție să nu fie disponibilă în funcție de tipul fișierului și de capacitatea serverului DLNA.

Ascultarea unei limbi audio diferite

BD DVD AVCHD MOVIE

1. În timpul redării, apăsați INFO/DISPLAY (⏏) pentru a activa afișajul pe ecran.
2. Folosiți \wedge / \vee pentru a selecta opțiunea [Audio].
3. Folosiți $< / >$ pentru a selecta limba audio dorită, track-ul audio sau canalul audio.

! Notă

- Unele discuri vă permit să schimbați selecția audio numai din meniul discului. Dacă aceasta este situația, apăsați butonul TITLE/POPUP sau DISC MENU și alegeți limba dorită din opțiunile meniului discului.
- Imediat după ce ați comutat sunetul, poate apărea o discrepanță temporară între sunetul afișat și cel real.
- La discurile BD-ROM, formatul multi audio (5.1CH sau 7.1CH) este afișat cu [MultiCH] pe afișajul de pe ecran.

Selectarea unei limbi pentru subtitrare

BD DVD AVCHD MOVIE

1. În timpul redării, apăsați INFO/DISPLAY (□) pentru a activa afișajul pe ecran.
2. Folosiți **^ / v** pentru a selecta opțiunea [Subtitrare].
3. Folosiți **< / >** pentru a selecta limba dorită pentru subtitrare.
4. Apăsați BACK (↶) pentru a ieși din afișajul pe ecran.

! Notă

Unele discuri vă permit să schimbați selecția pentru subtitrare numai din meniul discului. Dacă aceasta este situația, apăsați butonul TITLE/POPUP sau DISC MENU și alegeți subtitrarea dorită din opțiunile meniului discului.

Vizionare dintr-un unghi diferit

BD DVD

Dacă discul conține scene înregistrate cu unghiuri diferite ale camerei, puteți schimba pe un unghi diferit în timpul redării.

1. În timpul redării, apăsați INFO/DISPLAY (□) pentru a activa afișajul pe ecran.
2. Folosiți **^ / v** pentru a selecta opțiunea [Unghi].
3. Folosiți **< / >** pentru a selecta unghiul dorit.
4. Apăsați BACK (↶) pentru a ieși din afișajul pe ecran.

Modificarea formatului imaginii TV

BD DVD AVCHD MOVIE

Puteți modifica setarea formatului imaginii TV în timpul redării.

1. În timpul redării, apăsați INFO/DISPLAY (□) pentru a activa afișajul pe ecran.
2. Folosiți **^ / v** pentru a selecta opțiunea [TV Aspect Ratio].
3. Folosiți **< / >** pentru a selecta opțiunea dorită.
4. Apăsați BACK (↶) pentru a ieși din afișajul pe ecran.

! Notă

Chiar dacă modificați valoarea opțiunii [TV Aspect Ratio] pe afișajul de pe ecran, opțiunea [TV Aspect Ratio] din meniul [Setare] nu se va modifica.

Schimbarea paginii cu coduri de subtitrare

MOVIE

Dacă subtitrarea nu apare corect, puteți schimba pagina cu coduri de subtitrare pentru ca fișierul de subtitrare să apară corect.

1. În timpul redării, apăsați INFO/DISPLAY (□) pentru a activa afișajul pe ecran.
2. Folosiți **^ / v** pentru a selecta opțiunea [Pagină coduri].
3. Folosiți **< / >** pentru a selecta opțiunea codului dorit.

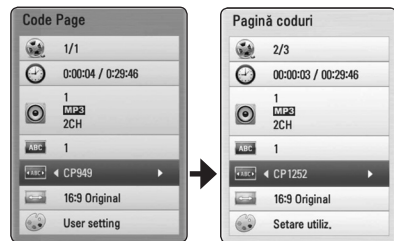

4. Apăsați BACK (↶) pentru a ieși din afișajul pe ecran.

Modificarea modului imagine

BD DVD AVCHD MOVIE

Puteți modifica opțiunea [Mod imagine] în timpul redării.

1. În timpul redării, apăsați INFO/DISPLAY (□) pentru a activa afișajul pe ecran.
2. Folosiți \wedge/\vee pentru a selecta opțiunea [Mod imagine].
3. Folosiți $\lt;/\gt$ pentru a selecta opțiunea dorită.
4. Apăsați BACK (↶) pentru a ieși din afișajul pe ecran.

Setarea opțiunii [Setare utiliz.]

1. În timpul redării, apăsați INFO/DISPLAY (□) pentru a afișa meniul redării.
2. Folosiți \wedge/\vee pentru a selecta opțiunea [Mod imagine].
3. Folosiți $\lt;/\gt$ pentru a selecta opțiunea [Setare utiliz.] și apăsați ENTER (⊙).



4. Folosiți $\wedge/\vee/\lt;/\gt$ pentru a modifica opțiunea [Mod imagine].
 Selectați opțiunea [Implicit] și apoi apăsați ENTER (⊙) pentru a reseta toate modificările video.
5. Folosiți $\wedge/\vee/\lt;/\gt$ pentru a selecta opțiunea [Închide] și apăsați ENTER (⊙) pentru a finaliza setarea.

Înregistrare Audio CD

Puteți înregistra track-ul dorit sau toate track-urile de pe un Audio CD pe un dispozitiv USB.

1. Introduceți un dispozitiv USB în portul USB de pe panoul frontal.
2. Apăsați \blacktriangle (OPEN/CLOSE) și puneți un Audio CD pe platan.
 Apăsați \blacktriangle (OPEN/CLOSE) pentru a închide platanul. Redarea începe automat.
3. Apăsați INFO/DISPLAY (□) pentru a afișa meniul cu opțiuni.

Sau

Apăsați butonul ● REC de pe telecomandă. Puteți înregistra toate melodiile de pe audio CD.

4. Folosiți \wedge/\vee pentru a selecta opțiunea [Inreg. CD] și apăsați ENTER (⊙).
5. Folosiți \wedge/\vee în meniu pentru a selecta track-ul pe care doriți să-l copiați și apăsați ENTER (⊙).

Repetăți acest pas pentru a selecta câte track-uri doriți.

Select, toate	Selectați toate track-urile de pe un Audio CD.
Opțiune	Selectează o opțiune de codare din meniul derulant (128 kbps, 192 kbps, 320 kbps sau Fără pierderi).
Închide	Anulează înregistrarea și revine la ecranul anterior.

6. Folosiți $\wedge/\vee/\lt;/\gt$ pentru a selecta [Start] și apăsați ENTER (⊙).
7. Folosiți $\wedge/\vee/\lt;/\gt$ pentru a selecta folderul de destinație pentru copiere.



Dacă doriți să creați un folder nou, folosiți $\wedge/\vee/\lt;/\gt$ pentru a selecta [Dosar nou] și apăsați ENTER (⊙).

Introduceți o denumire de folder cu ajutorul tastaturii virtuale și apăsați ENTER (⏎) când este selectat [OK].

8. Folosiți **▲/▼/◀/▶** pentru a selecta [OK] și apăsați ENTER (⏎) pentru a începe înregistrarea Audio CD.

Dacă doriți să opriți înregistrarea unui Audio CD care este în curs, apăsați ENTER (⏎) când este evidențiat [Anulează].

9. Când înregistrarea Audio CD-ului este încheiată apare un mesaj. Apăsați ENTER (⏎) pentru a verifica fișierul audio creat în folderul de destinație.

! Notă

- Tabelul de mai jos arată timpul mediu de înregistrare dintr-un track audio cu 4 minute timp de redare într-un fișier muzică cu 192 kbps, ca exemplu.

modul oprit	în timpul redării
1,4 min.	2 min.

- Timpii de înregistrare din tabelul de mai sus sunt aproximativi.
- Timpul efectiv de înregistrare pentru dispozitivul USB variază în funcție de capacitățile dispozitivului USB.
- Asigurați-vă că, atunci când înregistrați pe un dispozitiv USB, există un spațiu liber de minim 50 MB.
- Pentru o înregistrare bună, durata melodiei trebuie să fie mai mare de 20 secunde.
- Nu opriți acest player și nu extrageți dispozitivul USB conectat în timpul înregistrării unui Audio CD.

! Precauții

Caracteristicile de înregistrare sau de copiere ale acestui player vă sunt furnizate dvs., nu în scop comercial. Efectuarea de copii neautorizate după materiale protejate a copiere, inclusiv software, fișiere, emisiuni și înregistrări de sunet, poate fi considerată o încălcare a drepturilor de autor și poate constitui infracțiune. Acest echipament nu trebuie utilizat în astfel de scopuri. LG își declină în mod expres orice responsabilitate pentru distribuirea sau utilizarea ilegală a conținutului neautorizat în scopuri comerciale.

Fiți responsabil

Respectați drepturile de autor

Vizualizarea informațiilor din Baza de date Gracenote Media

Playerul poate accesa Baza de date Gracenote Media și poate încărca informații despre muzică, astfel încât Denumirea track-ului, Numele artistului, Genul și alte informații text pot fi afișate în listă.

Audio CD

Când introduceți un Audio CD, playerul începe automat redarea și încarcă titlurile melodiilor din Baza de date Gracenote Media.

Dacă nu există informații despre muzică în baza de date, titlurile melodiilor nu vor fi afișate pe ecran.

Fișier muzică

1. Selectați un fișier muzică sau un track audio folosind $\wedge/\vee/ </ >$.
2. Apăsați INFO/DISPLAY (□) pentru a afișa meniul cu opțiuni.
3. Selectați opțiunea [Informație] utilizând \wedge/\vee și apăsați ENTER (⊙).

Playerul accesează Baza de date Gracenote Media pentru informații despre muzică.

Disc Blu-ray/DVD/Fișier film

În timp ce ascultați muzică la redarea unui film, apăsați MUSIC ID pentru a începe încărcarea informațiilor despre muzică din Baza de date Gracenote Media.

! Notă

- Playerul trebuie să fie conectat la internet cu bandă lată pentru a accesa Baza de date Gracenote Media.
- Dacă informațiile despre muzică nu se află în Baza de date Gracenote Media, pe ecran apare un mesaj.
- După caz, încărcarea informațiilor despre muzică din Baza de date Gracenote Media poate dura câteva minute.
- Informațiile pot fi afișate neinteligibil dacă limba pe care ați selectat-o nu este disponibilă în Baza de date Gracenote Media.
- Această funcție nu este disponibilă pentru conținut online și pentru conținuturi aflate pe servere DLNA.
- LG deține o licență a tehnologiei Gracenote și nu este considerată responsabilă sau fiabilă pentru informații din baza de date media Gracenote.
- Audio CD-urile pe care utilizatorii le-au conceput pentru uz propriu nu sunt suportate cu această caracteristică, deoarece nu se află în Baza de date Gracenote Media.

Redare pe iPod

Puteți beneficia de sunet la iPod. Pentru detalii despre iPod, consultați Ghidul de utilizare al iPod-ului.

Pregătire

- Pentru a vedea pe ecranul televizorului filme și fotografii de pe iPod.
 - Asigurați-vă că utilizați conexiunea video prin mufa VIDEO OUT aflată pe panoul din spate al acestui aparat. Selectați modul de intrare video corect la televizor.
 - În funcție de iPod, asigurați-vă că selectați Videos > Video Settings (Filme > Setări video) și apoi setați TV Out (leșire televizor) pe Ask sau On de la iPod.
 - Pentru detalii despre Setările video, consultați Ghidul de utilizare al iPod-ului.
 - Vizualizarea fotografiilor poate fi efectuată numai dacă acest aparat este în modul iPod IN și le puteți vizualiza numai ca diapozitive (slide show). Trebuie să începeți expunerea diapozitivelor pe iPod pentru a vizualiza o fotografie pe televizor. Pentru detalii despre expunerea diapozitivelor, consultați Ghidul de utilizare al iPod-ului.
 - Înainte de a conecta iPod-ul, opriți acest aparat și reduceți volumul la minim.
1. Conectați suportul astfel încât semnul ▼ să fie orientat în jos. Puneți iPod-ul pe el. Conectați bine iPod-ul. Dacă porniți acest aparat, iPod-ul pornește automat și începe reîncărcarea.

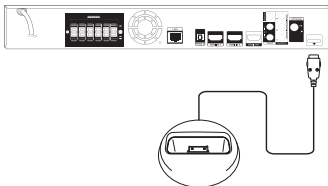

Când conectați iPod-ul în meniul HOME, playerul redă muzică automat. Sau va apărea un meniu pentru selectarea tipului de fișier.



2. Selectați un fișier utilizând $\wedge / \vee / < / >$ și apăsați ENTER (⊙) pentru a reda fișierul.

Pentru a vedea iPod-ul pe ecran

1. Conectați bine iPod-ul.
2. Apăsați HOME (🏠).
3. Selectați [Muzică] sau [Film] utilizând $< / >$, și apăsați ENTER (⊙). Dacă ați conectat celălalt dispozitiv (CD sau USB), selectați iPod în meniu.
4. Selectați un conținut utilizând $\wedge / \vee / < / >$ și apăsați ENTER (⊙) pentru redare.



Puteți căuta cu ușurință un conținut cu ajutorul funcției de deplasare rapidă de pe ecran.

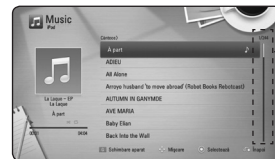

Deplasare rapidă

Notă

Dacă limba OSD a iPod-ului este selectată pe chineză simplificată, funcția de deplasare rapidă nu funcționează corect.

Pentru a beneficia de modul iPod IN

Puteți utiliza iPod-ul folosind telecomanda livrată și comenzile iPod-ului.

1. Conectați suportul astfel încât semnul ▼ să fie orientat în jos. Puneți iPod-ul pe el. Conectați bine iPod-ul. Dacă porniți acest aparat, iPod-ul pornește automat și începe reîncărcarea.
2. Apăsăți RADIO&INPUT pentru a selecta modul iPod IN.

▲/▼/◀/▶	Selectează o opțiune din meniu.
▶/ENTER	Începe redarea fișierului muzical sau film.
	Pentru a întrerupe redarea. Pentru a relua redarea, apăsați din nou ▶ (PLAY).
◀◀/▶▶	Derulați înainte sau înapoi o melodie sau un film.
◀◀/▶▶	Sare înainte sau înapoi.
REPEAT	Pentru a selecta modul de repetare dorit: Track (🔁), All (🔁), Off (fără afișaj).

! Notă

- Un mesaj de eroare „CHECK IPOD” („VERIFICAȚI IPOD-UL”) sau „Connected iPod model is not supported.” („Modelul de iPod conectat nu este suportat.”) apare dacă:
 - iPod-ul nu este disponibil pentru funcția pe care doriți s-o utilizați.
- Un mesaj de eroare „CHECK IPOD” („VERIFICAȚI IPOD-UL”) sau „Please update iPod's software.” („Vă rugăm actualizați software-ul iPod-ului.”) apare dacă:
 - iPod-ul are o versiune veche de software. ➔ Actualizați software-ul iPod-ului la ultima versiune.
- Dacă acest aparat afișează un mesaj de eroare, urmați instrucțiunile din mesaj. Un mesaj de eroare „CHECK IPOD” („VERIFICAȚI IPOD-UL”) sau „Please check your iPod.” („Vă rugăm verificați iPod-ul.”) apare dacă:
 - comunicarea dintre acest aparat și iPod a eșuat. ➔ Deconectați și reconectați iPod-ul la acest aparat.
 - iPod-ul nu este bine conectat.
 - acest aparat consideră iPod-ul un dispozitiv necunoscut.
 - iPod-ul are un nivel foarte scăzut de energie. ➔ Acumulatorul trebuie încărcat.
 - ➔ Dacă încărcați acumulatorul când iPod-ul are un nivel foarte scăzut de energie, încărcarea poate dura mai mult.
- Compatibilitatea cu iPod-ul dvs. poate diferi în funcție de tipul iPod-ului.
- Aparatele iPod touch și iPhone pot diferi de iPod în ceea ce privește funcționarea. Este posibil să aveți nevoie de o comandă suplimentară pentru a le putea utiliza împreună cu acest aparat. (de exemplu „glisare pentru deblocare”)
- Dacă utilizați o aplicație, efectuați un apel sau trimiteți și primiți un mesaj SMS text etc. pe iPod sau iPhone, deconectați aparatul de la docul iPod-ul acestui aparat și apoi utilizați-l.
- În funcție de versiunea software a iPod-ului, este posibil să nu puteți controla iPod-ul de la acest aparat. Vă recomandăm să instalați ultima versiune de software.
- Calitatea video depinde de sursele video de pe iPod.
- Dacă aveți o problemă cu iPod-ul, vizitați www.apple.com/support/ipod.

Operațiuni la radio

Asigurați-vă că antenele sunt conectate.
(Consultați pagina 23)

Pentru a asculta la radio

1. Apăsați RADIO&INPUT până când pe display apare TUNER (FM). Ultimul post recepționat este acordat.
2. Țineți apăsat TUNING (-/+) timp de circa două secunde până când indicele de frecvență începe să se schimbe. Căutarea se oprește când aparatul prinde un post. Sau apăsați repetat TUNING (-/+).
3. Reglați volumul rotind butonul VOLUME de pe panoul frontal sau apăsând VOL (+/-) de pe telecomandă.

Presetarea posturilor radio

Puteți preseta 50 posturi pentru FM.
Înainte de a face acordul, asigurați-vă că ați redus volumul.

1. Apăsați RADIO&INPUT până când pe display apare TUNER (FM).
2. Selectați frecvența dorită utilizând TUNING (-/+).
3. Apăsați ENTER (⊙), numărul prestabilit se va aprinde intermitent pe display.
4. Apăsați PRESET (-/+) pentru a selecta numărul prestabilit dorit.
5. Apăsați ENTER (⊙). Postul este memorat.
6. Repetați pașii 2-5 pentru a memora alte posturi.

Ștergerea unui post salvat

1. Apăsați PRESET (-/+) pentru a selecta numărul prestabilit pe care doriți să-l ștergeți.
2. Apăsați CLEAR, numărul prestabilit se va aprinde intermitent pe display.
3. Apăsați din nou CLEAR pentru a șterge numărul prestabilit selectat.

Ștergerea tuturor posturilor salvate

Țineți apăsat CLEAR timp de două secunde. Mesajul „ERASE ALL” (Ștergere toate) se va aprinde intermitent. Apăsați încă o dată CLEAR. Apoi toate posturile salvate sunt șterse.

Îmbunătățirea recepției FM slabe

Apăsați butonul B (albastru) (MONO/STEREO) de pe telecomandă. Acesta va trece tunerul de pe stereo pe mono și, în general, va îmbunătăți recepția.

Vedeți informațiile despre un post radio

Tunerul FM este prevăzut cu caracteristica RDS (Radio Data System). Aceasta arată informațiile despre postul radio pe care îl ascultați. Apăsați RDS repetat pentru a parcurge diferitele tipuri de date:

PS	(Denumire serviciu program): Pe display va apărea denumirea canalului.
PTY	(Recunoaștere tip program): Pe display va apărea tipul programului (de exemplu Jazz sau Știri).
RT	(Radiotext) Un mesaj text conține informații speciale de la postul care emite. Acest text se poate derula pe display.
CT	(ora controlată de canal) Aceasta arată ora și data așa cum sunt emise de către postul radio.

Folosirea Premium

Cu caracteristica Premium puteți utiliza diferite servicii legate de conținut prin internet.

1. Verificați conexiunea rețelei și setările (paginile 26-30).
2. Apăsați HOME (🏠).
3. Selectați [Premium] utilizând </> și apăsați ENTER (⊙).

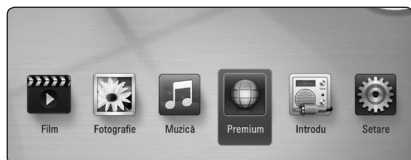

4. Selectați un serviciu online utilizând $\wedge / \vee / < / >$ și apăsați ENTER (⊙).

! Notă

- Pentru informații detaliate despre fiecare serviciu, contactați furnizorul conținutului respectiv sau vizitați link-ul de asistență.
- Conținutul serviciilor Premium și informațiile legate de serviciu, inclusiv interfața utilizatorului, se pot modifica. Consultați website-ul fiecărui serviciu pentru cele mai recente informații.
- Utilizarea caracteristicilor Premium cu o conexiune prin rețea fără fir poate determina o viteză de redare necorespunzătoare, datorită interferenței cu aparatele casnice care utilizează frecvențe radio.
- Când accesați prima dată caracteristica [Premium] apare setarea curentă pentru țară. Dacă doriți să schimbați setarea de țară, selectați [EDIT] și apăsați ENTER (⊙).

Depanare

General

Simptom	Cauză și soluție
Aparatul nu pornește.	<ul style="list-style-type: none"> • Conectați bine cablul de alimentare la priză.
Aparatul nu începe redarea.	<ul style="list-style-type: none"> • Introduceți un disc care poate fi redat. (Verificați tipul discului, sistemul de culoare și codul regional). • Așezați discul cu partea înregistrată în jos. • Așezați discul corect pe platan, între ghidaje. • Curățați discul. • Dezactivați funcția de clasificare sau schimbați nivelul de clasificare.
Unghiul nu poate fi schimbat.	<ul style="list-style-type: none"> • Pe discul DVD redat nu sunt înregistrate unghiuri multiple.
Fișierele muzică/foto/film nu pot fi redate.	<ul style="list-style-type: none"> • Fișierele nu sunt înregistrate într-un format pe care aparatul să-l poată reda. • Aparatul nu suportă codecul fișierului film.
Telecomanda nu funcționează corect.	<ul style="list-style-type: none"> • Telecomanda nu este îndreptată către senzorul aparatului. • Telecomanda este prea departe de aparat. • Există un obstacol între telecomandă și aparat. • Bateriile telecomenzii sunt consumate.
Aparatul este în priză, însă nu se aprinde și nu se stinge.	Puteți reseta aparatul astfel.
Aparatul nu funcționează normal.	<ol style="list-style-type: none"> 1. Țineți apăsat butonul POWER timp de cel puțin cinci secunde. Astfel, aparatul va fi forțat să se stingă; porniți apoi din nou aparatul. 2. Scoateți cablul de alimentare, așteptați cel puțin cinci secunde și introduceți-l din nou.

Rețea

Simptom	Cauză și soluție
Caracteristica BD-Live nu funcționează.	<ul style="list-style-type: none"> • Este posibil ca dispozitivul USB conectat să nu aibă spațiu suficient. Conectați un dispozitiv USB care are cel puțin 1 GB spațiu liber. • Asigurați-vă că aparatul este conectat corect la rețeaua locală și că are acces la internet (a se vedea paginile 26-30). • Este posibil ca viteza lățimii de bandă să nu fie destul de mare pentru a utiliza caracteristicile BD-Live. Contactați furnizorul de servicii internet (ISP) – se recomandă creșterea vitezei benzii. • Opțiunea [Conexiune BD-LIVE] din meniul [Setare] este setată pe [Prohibited]. Setați opțiunea pe [Permitted].
Serviciile de redare video (cum ar fi YouTube™ etc.) se opresc adesea sau apare fenomenul de „buffering” în timpul redării	<ul style="list-style-type: none"> • Este posibil ca viteza lățimii de bandă să nu fie destul de mare pentru furnizarea serviciilor video. Contactați furnizorul de servicii internet (ISP) – se recomandă creșterea vitezei benzii.
Folderele sau fișierele partajate de pe computerul dvs. sau de pe un server media nu sunt afișate în lista dispozitivelor.	<ul style="list-style-type: none"> • Pe serverul dvs. media rulează un software de tip „firewall” sau un software antivirus. Închideți software-ul de tip „firewall” sau software-ul antivirus care rulează pe computerul dvs. sau pe serverul media. • Playerul nu este conectat la rețeaua locală la care este conectat computerul dvs. sau serverul media.
Playerul nu se poate conecta la punctul de acces sau la routerul LAN fără fir.	<ul style="list-style-type: none"> • Comunicarea fără fir se poate întrerupe din cauza aparatelor casnice care utilizează frecvențe radio. Mutați playerul mai departe de acestea.
În lista „Nume punct de acces” nu apare punctul de acces.	<ul style="list-style-type: none"> • Este posibil ca punctul de acces sau router-ul LAN fără fir să nu emită SSID. Setați punctul de acces astfel încât să emită SSID prin computerul dvs. • Este posibil ca dispozitivul dvs. de rețea, de exemplu punctul de acces, să fie setate pe o gamă de frecvențe disponibile și pe un canal pe care acest player nu le poate suporta. Încercați să setați gama de frecvențe și canalul din setările dispozitivului de rețea.

Imagine

Simptom	Cauză și soluție
Nu există imagine.	<ul style="list-style-type: none"> • Selectați modul de intrare video corespunzător la televizor, astfel încât imaginea de la aparat să apară pe ecranul televizorului. • Efectuați corect conexiunea video. • Verificați dacă opțiunea [Setările Color HDMI] din meniul [Setare] este setată pe elementul corespunzător, care este în concordanță cu conexiunea dvs. video. • Este posibil ca televizorul dvs. să nu suporte rezoluția pe care ați setat-o la player. Schimbați rezoluția pe una pe care o acceptă televizorul dvs. • Mufa HDMI OUT a playerului este conectată la un dispozitiv DVI care nu suportă protecție a drepturilor de autor.
Există zgomot de imagine	<ul style="list-style-type: none"> • Redați un disc înregistrat într-un sistem de culoare diferit de cel al televizorului dvs. • Setări rezoluția pe care o acceptă televizorul dvs.
Redarea discurilor Blu-ray 3D nu este 3D.	<ul style="list-style-type: none"> • Conectați playerul la televizor cu cablul HDMI (Cablul HDMI™ de mare viteză, de tip A, cu Ethernet). • Este posibil ca televizorul dvs. să nu suporte „Format HDMI 1.4 3D obligatoriu”. • Opțiunea [Mod 3D] din meniul [Setare] este dezactivată [Oprit]. Setări opțiunea pe [Pornit].

Sunet

Simptom	Cauză și soluție
Nu există sunet sau sunetul este distorsionat.	<ul style="list-style-type: none"> • Aparatul este în modul de scanare, redare lentă sau pauză. • Volumul sunetului este redus. • Verificați conexiunea cablului difuzorului. (pagina 19)

Suport pentru clienți

Puteți actualiza playerul cu ajutorul celui mai nou software, pentru a îmbunătăți funcționarea produsului și/ sau pentru a aduce noi caracteristici. Pentru a obține cele mai noi programe software pentru acest player (dacă au fost făcute actualizări), vizitați <http://lgservice.com> sau contactați centrul LG Electronics de relații cu clienții.

Observație cu privire la software-ul „open source”

Pentru a obține codul sursă corespunzător conform GPL, LGPL și al altor licențe „open source”, vizitați <http://opensource.lge.com>. Toți termenii legați de licență, toate precizările juridice legate de garanție și observațiile legate de drepturile de autor, la care se face referire, sunt disponibile pentru a fi descărcate împreună cu codul sursă.

Folosirea telecomenzii livrate la un televizor

Puteți controla televizorul cu ajutorul butoanelor de mai jos.

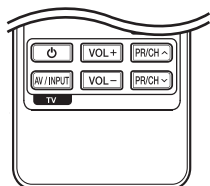

Dacă apăsați	Puteți
(TV POWER)	Deschide sau închide televizorul.
AV/INPUT	Comută sursa de intrare între televizor și alte surse de intrare.
PR/CH \wedge / \vee	Scanează în sus și în jos prin canalele memorate.
VOL +/-	Reglează volumul televizorului.

! Notă

În funcție de aparatul conectat, este posibil să nu puteți controla televizorul cu ajutorul unora dintre butoane.

Setarea telecomenzii pentru a o putea utiliza la televizorul dvs.

Puteți controla televizorul cu telecomanda livrată. Dacă televizorul dvs. se află în tabelul de mai jos, setați codul respectiv al producătorului.

- În timp ce țineți apăsat butonul (TV POWER) introduceți codul producătorului televizorului dvs. cu ajutorul butoanelor numerice (vezi tabelul de mai jos).

Producător	Număr de cod
LG	1 (implicit), 2
Zenith	1, 3, 4
GoldStar	1, 2
Samsung	6, 7
Sony	8, 9
Hitachi	4

- Eliberați butonul (TV POWER) pentru a finaliza setarea.

În funcție de televizor, este posibil ca unele butoane sau chiar toate să nu funcționeze chiar și după introducerea codului corect al producătorului. Când înlocuiți bateriile telecomenzii, este posibil ca numărul de cod să revină la setarea inițială implicită. Setați din nou numărul de cod corespunzător.

Actualizarea software-ului rețelei

Notificare de actualizare a rețelei

Din când în când, pot fi disponibile îmbunătățiri de performanță și/sau caracteristici sau servicii suplimentare pentru aparatele conectate la o rețea locală cu bandă lată. Dacă există un nou software disponibil și aparatul este conectat la o rețea locală cu bandă lată, playerul vă va informa cu privire la actualizări astfel.

Opțiunea 1:

1. Meniul de actualizare va apărea pe ecran când porniți playerul
2. Folosiți </> pentru a selecta opțiunea dorită și apoi apăsați ENTER (⊙).



[OK]	Pornește actualizarea software-ului.
[Anulează]	lese din meniul de actualizare și îl afișează la următoarea pornire.
[Ascundere]	lese din meniul de actualizare și nu apare înainte ca software-ul următor să fie încărcat pe serverul de actualizare.

Opțiunea 2:

Dacă actualizarea de software este disponibilă pe serverul de actualizare, în partea de jos a meniului Home apare iconița „Actualizare”. Apăsați butonul albastru (B) pentru a începe procedura de actualizare.

Actualizare software

Puteți actualiza playerul cu ajutorul celui mai nou software, pentru a îmbunătăți funcționarea produsului și/sau pentru a adăuga noi caracteristici. Puteți actualiza software-ul conectând aparatul direct la serverul de actualizare software.

! Notă

- Înainte de a actualiza software-ul playerului dvs., scoateți orice disc și dispozitiv USB din aparat.
- Înainte de a actualiza software-ul playerului dvs., opriți aparatul și apoi porniți-l din nou.
- **În timpul procedurii de actualizare a software-ului, nu opriți playerul, nu întrerupeți alimentarea cu curent și nu apăsați niciun buton.**
- Dacă anulați actualizarea, opriți aparatul și apoi porniți-l pentru stabilitate.
- Acest aparat nu poate fi adus la o versiune anterioară de software.

1. Verificați conexiunea rețelei și setările (paginile 26-30).
2. Selectați opțiunea [Software] în meniul [Setare] și apoi apăsați ENTER (⊙).
3. Selectați opțiunea [Actualizare] și apăsați ENTER (⊙).

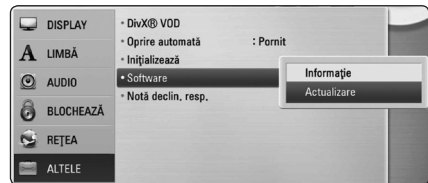

Playerul va căuta cele mai recente actualizări.

! Notă

- Dacă apăsați ENTER (⊙) în timp ce sunt căutate actualizările, procesul se încheie.
- Dacă nu există nicio actualizare disponibilă, apare mesajul „Nu a fost găsită nicio versiune nouă”. Apăsați ENTER (⊙) pentru a reveni la [Meniu Principal].

4. Dacă există o versiune mai nouă, apare mesajul „Doriți să actualizați?”.
5. Selectați [OK] pentru a începe actualizarea. (Dacă selectați [Anulează], actualizarea se încheie).



Precauții

Nu opriți alimentarea cu curent în timpul actualizării de software.



Notă

Dacă software-ul include actualizarea driver-ului, platanul discului se poate deschide în timpul procesului.

6. Când actualizarea este terminată, apare mesajul „Actualizarea este completă.” și aparatul se închide automat după 5 secunde.
7. Porniți din nou aparatul. Sistemul funcționează acum cu noua versiune.



Notă

Este posibil ca funcția de Actualizare software să nu poată fi utilizată în mod corespunzător, în funcție de conexiunea dvs. la internet. În acest caz, puteți obține cel mai recent software de la Centrul de service LG Electronics autorizat atunci când vă actualizați playerul. Consultați „Suport pentru clienți” de la pagina 61.

Despre Nero MediaHome 4 Essentials

Nero MediaHome 4 Essentials este un software pentru partajarea fișierelor film, muzică și foto stocate în computerul dvs. pe acest player care funcționează ca server media digital compatibil cu DLNA.

! Notă

- CD-ROM-ul care conține Nero MediaHome 4 Essentials este conceput pentru computere și nu trebuie introdus în acest player și nici în alt aparat decât un computer.
- CD-ROM-ul Nero MediaHome 4 Essentials livrat este o ediție de software individualizat, numai pentru partajarea fișierelor și a folderelor cu acest player.
- Software-ul Nero MediaHome 4 Essentials livrat nu suportă următoarele funcții: transcodare, UI la distanță, control TV, servicii internet și Apple iTunes.
- Acest manual explică operațiunile cu versiunea în limba engleză a Nero MediaHome 4 Essentials ca exemplu. Urmați explicația care se referă la operațiunile efective ale versiunii în limba dvs.

Instalarea Nero MediaHome 4 Essentials

Înainte de a instala Nero MediaHome 4 Essentials, verificați cerințele de sistem prezentate mai jos.

- Windows® XP (Service Pack 2 sau o versiune ulterioară), Windows Vista® (nu este necesar Service Pack), Windows® XP Media Center ediția 2005 (Service Pack 2 sau o versiune ulterioară), Windows Server® 2003
- Windows Vista® ediția pe 64 biți (aplicația rulează în modul pe 32 biți)
- Spațiu pe hard disc: 200 MB spațiu pe hard disc pentru o instalare tipică a software-ului Nero MediaHome exclusiv
- Procesoare Intel® Pentium® III de 1,2 GHz sau AMD Sempron™ 2200+
- Memorie: 256 MB RAM
- Placă video cu memorie video cel puțin 32 MB, rezoluție minimă 800 x 600 pixeli, setări de culoare pe 16 biți
- Windows® Internet Explorer® 6.0 sau o versiune ulterioară
- DirectX® 9.0c revizia 30 (august 2006) sau o versiune ulterioară
- Medii de rețea: 100 Mb Ethernet, WLAN (IEEE 802.11 a/b/g/n)

Porniți computerul și introduceți CD-ROM-ul furnizat în drive-ul de CD-ROM al computerului. O aplicație „expert” de instalare vă va dirija în cadrul procesului de instalare, care este rapid și simplu. Pentru a instala Nero MediaHome 4 Essentials, procedați astfel:

1. Închideți toate programele care rulează sub Microsoft Windows și de asemenea ieșiți din orice software antivirus care rulează.
2. Introduceți discul CD-ROM livrat în drive-ul de CD-ROM al computerului.
3. Faceți clic pe [Nero MediaHome 4 Essentials].
4. Faceți clic pe [Run] pentru a porni instalarea.
5. Faceți clic pe [Nero MediaHome 4 Essentials]. Instalarea se pregătește și apare expertul în instalare.
6. Faceți clic pe butonul [Next] pentru a afișa ecranul de introducere a numărului serial. Faceți clic pe [Next] pentru a merge la pasul următor.

7. Dacă acceptați toate condițiile, faceți clic pe căsuța [I accept the License Conditions] și faceți clic pe [Next]. Instalarea nu este posibilă fără acest acord.
8. Faceți clic pe [Typical] și pe [Next]. Procesul de instalare a început.
9. Dacă doriți să participați la colectarea anonimă a datelor, selectați căsuța și faceți clic pe butonul [Next].
10. Faceți clic pe butonul [Exit] pentru a finaliza instalarea.

Partajarea fișierelor și a folderelor

Pe computerul dvs., trebuie să partajați conținuturi film, muzică și/sau foto aflate în folder, pentru a le putea reda pe acest player.

Această parte explică procedura de selectare a folderelor partajate din computerul dvs.

1. Faceți dublu clic pe pictograma „Nero MediaHome 4 Essentials” de pe desktop (spațiul de lucru).
2. Faceți clic pe pictograma [Network] din partea stângă și definiți denumirea rețelei în câmpul [Network name]. Denumirea rețelei pe care o introduceți va fi recunoscută de către player.
3. Faceți clic pe pictograma [Shares] din partea stângă.
4. Faceți clic pe rubrica [Local Folders] din ecranul [Shares].
5. Faceți clic pe pictograma [Add] pentru a deschide fereastra [Browse Folder].
6. Selectați folderul care conține fișierele pe care doriți să le partajați. Folderul selectat este adăugat la lista folderelor partajate.
7. Faceți clic pe pictograma [Start Server] pentru a porni serverul.

! Notă

- Dacă folderele sau fișierele partajate nu sunt afișate pe player, faceți clic pe folder la rubrica [Local Folders] și apoi pe [Rescan Folder] la butonul [More].
- Vizitați www.nero.com pentru mai multe informații și instrumente software.

Lista codurilor regionale

Alegeți un cod regional din această listă.

Regiune	Cod	Regiune	Cod	Regiune	Cod	Regiune	Cod
Afganistan	AF	Fiji	FJ	Monaco	MC	Singapore	SG
Argentina	AR	Finlanda	FI	Mongolia	MN	Republica Slovacă	SK
Australia	AU	Franța	FR	Maroc	MA	Slovenia	SI
Austria	AT	Germania	DE	Nepal	NP	Africa de Sud	ZA
Belgia	BE	Marea Britanie	GB	Olanda	NL	Coreea de Sud	KR
Bhutan	BT	Grecia	GR	Antilele Olandeze	AN	Spania	ES
Bolivia	BO	Groenlanda	GL	Noua Zeelandă	NZ	Sri Lanka	LK
Brazilia	BR	Hong Kong	HK	Nigeria	NG	Suedia	SE
Cambodgia	KH	Ungaria	HU	Norvegia	NO	Elveția	CH
Canada	CA	India	IN	Oman	OM	Taiwan	TW
Chile	CL	Indonezia	ID	Pakistan	PK	Thailanda	TH
China	CN	Israel	IL	Panama	PA	Turcia	TR
Columbia	CO	Italia	IT	Paraguay	PY	Uganda	UG
Congo	CG	Jamaica	JM	Filipine	PH	Ucraina	UA
Costa Rica	CR	Japonia	JP	Polonia	PL	Statele Unite	US
Croația	HR	Kenya	KE	Portugalia	PT	Uruguay	UY
Republica Cehă	CZ	Kuwait	KW	România	RO	Uzbekistan	UZ
Danemarca	DK	Libia	LY	Federația Rusă	RU	Vietnam	VN
Ecuador	EC	Luxemburg	LU	Arabia Saudită	SA	Zimbabwe	ZW
Egipt	EG	Malaezia	MY	Senegal	SN		
El Salvador	SV	Maldiva	MV				
Etiopia	ET	Mexic	MX				

Lista codurilor de limbă

Folosii această listă pentru a introduce limba dorită pentru următoarele setări inițiale: [Audio Disc], [Subtitrarea discului], [Meniul Disc].

Limbă	Cod	Limbă	Cod	Limbă	Cod	Limbă	Cod
Afar	6565	Franceză	7082	Lituaniană	7684	Sindhi	8368
Afrikaans	6570	Frisiană	7089	Macedoneană	7775	Singaleză	8373
Albaneză	8381	Galiciană	7176	Malgașă	7771	Slovacă	8375
Ameharic	6577	Georgiană	7565	Malaeză	7783	Slovenă	8376
Arabă	6582	Germană	6869	Malayalam	7776	Spaniolă	6983
Armeană	7289	Greacă	6976	Maori	7773	Sudaneză	8385
Assameză	6583	Groenlandeză	7576	Marathi	7782	Swahili	8387
Aymara	6588	Guarani	7178	Moldovenească	7779	Suedează	8386
Azerbairjană	6590	Gujarati	7185	Mongolă	7778	Tagalog	8476
Bashkir	6665	Hausa	7265	Nauru	7865	Tajik	8471
Bască	6985	Ebraică	7387	Nepaleză	7869	Tamil	8465
Bengaleză; Bangla	6678	Hindi	7273	Norvegiană	7879	Telugu	8469
Bhutaneză	6890	Maghiară	7285	Oriya	7982	Thailandeză	8472
Bihari	6672	Islandeză	7383	Panjabi	8065	Tonga	8479
Bretonă	6682	Indoneziană	7378	Pashto, Pushto	8083	Turcă	8482
Bulgară	6671	Interlingua	7365	Persană	7065	Turkmenă	8475
Burmeză	7789	Irlandeză	7165	Polonă	8076	Twi	8487
Bielorusă	6669	Italiană	7384	Portugheză	8084	Ucraineană	8575
Chineză	9072	Japoneză	7465	Quechua	8185	Urdu	8582
Croată	7282	Kannada	7578	Retoromană		Uzbekă	8590
Cehă	6783	Kashmiri	7583	Română	8279	Vietnameză	8673
Daneză	6865	Kazakhă	7575	Rusă	8285	Volapük	8679
Olandeză	7876	Kirghiză	7589	Samoană	8377	Velșă	6789
Engleză	6978	Coreeană	7579	Sanscrită	8365	Wolof	8779
Esperanto	6979	Kurdă	7585	Galeza scoțiană	7168	Xhosa	8872
Estonă	6984	Laotjană	7679	Sârbă	8382	Idiș	7473
Feroeză	7079	Latină	7665	Sârbo-croată	8372	Yoruba	8979
Fiji	7074	Letonă, Lettish	7686	Shona	8378	Zulu	9085
Finlandeză	7073	Lingala	7678				

Mărci comerciale și licențe



Blu-ray Disc™, Blu-ray™, Blu-ray 3D™, BD-Live™, BONUSVIEW™ și logo-urile sunt mărci comerciale ale Blu-ray Disc Association.



„DVD Logo” este marcă comercială a DVD Format/Logo Licensing Corporation.



Mărcile comerciale și logo-urile Java și bazate pe Java sunt mărci comerciale sau mărci înregistrate ale Sun Microsystems, Inc. în Statele Unite și în alte țări.



HDMI, logo-ul HDMI și Interfața Multimedia cu Definiție Înaltă sunt mărci comerciale sau mărci înregistrate ale HDMI Licensing LLC.



Produs sub licență de la Dolby Laboratories. Dolby și simbolul cu doi D sunt mărci comerciale ale Dolby Laboratories.



Produs sub licență conform patentului SUA cu numerele: 5,451,942; 5,956,674; 5,974,380; 5,978,762; 6,226,616; 6,487,535; 7,392,195; 7,272,567; 7,333,929; 7,212,872 și alte patente SUA și internaționale existente sau aflate în așteptare. DTS și simbolul sunt mărci comerciale înregistrate, iar DTS-HD, DTS-HD Master Audio | Essential și logo-urile DTS sunt mărci comerciale ale DTS, Inc. Produsul include software. © DTS, Inc. Toate drepturile rezervate.



DLNA®, logo-ul DLNA și DLNA CERTIFIED® sunt mărci comerciale, mărci de servicii sau mărci de certificare ale Digital Living Network Alliance.



Logo-ul Wi-Fi CERTIFIED este o marcă de certificare de la Wi-Fi Alliance.



Marca de configurare protejată Wi-Fi este o marcă comercială de la Wi-Fi Alliance.

„x.v.Colour” este marcă comercială a Sony Corporation.



„AVCHD” și logo-ul „AVCHD” sunt mărci comerciale ale Panasonic Corporation și Sony Corporation.

DivX™ HD

DivX®, DivX Certified® și logo-urile asociate sunt mărci comerciale ale DivX, Inc. și se folosesc sub licență.



Gracenote®, logoul și logotipul Gracenote, precum și sigla „Powered by Gracenote” sunt fie mărci comerciale înregistrate, fie mărci comerciale ale Gracenote, Inc. în Statele Unite ale Americii și/sau în alte țări.

Tehnologia de recunoaștere a muzicii și datele corelate sunt furnizate de către Gracenote®.

Acord de licență pentru utilizatorul final Gracenote®

Această aplicație sau dispozitiv conține software de la Gracenote, Inc. cu sediul în Emeryville, California („Gracenote”). Software-ul de la Gracenote („Software Gracenote”) oferă acestei aplicații posibilitatea identificării discului și/sau fișierelor, obținerii de informații referitoare la muzică, inclusiv date privind numele, artistul, piesa și titlul („Date Gracenote”) de la servere online sau din bazele de date încorporate (denumite colectiv „Servere Gracenote”), precum și a îndeplinirii altor funcții. Puteți utiliza Datele Gracenote numai prin intermediul funcțiilor acestei aplicații sau ale acestui dispozitiv destinate utilizatorului final.

Sunteți de acord să utilizați Datele Gracenote, Software-ul Gracenote și Serverele Gracenote numai pentru uzul dvs. personal și necomercial. Sunteți de acord să nu atribuiți, să nu copiați, să nu transferați sau să nu transmiteți Software-ul Gracenote sau orice Date Gracenote unei părți terțe. **SUNTEȚI DE ACORD SĂ NU UTILIZAȚI SAU SĂ EXPLOATAȚI DATELE GRACENOTE, SOFTWARE-UL GRACENOTE SAU SERVELE GRACENOTE, DECÂT ÎN MODUL EXPRES PERMIS ÎN ACEST DOCUMENT.**

Sunteți de acord că licența dvs. neexclusivă de utilizare a Datelor Gracenote, a Software-ului Gracenote și a Serverelor Gracenote va fi anulată dacă încalcați aceste restricții. Dacă licența dumneavoastră este anulată, sunteți de acord să întrerupeți în totalitate orice fel de utilizare a Datelor Gracenote, a Software-ului Gracenote și a

Serverelor Gracenote. Gracenote își rezervă toate drepturile asupra Datelor Gracenote, a Software-ului Gracenote și a Serverelor Gracenote, inclusiv toate drepturile de proprietate. În nicio situație, Gracenote nu va fi obligată să vă plătească în nici un fel pentru informațiile pe care le furnizați. Sunteți de acord ca Gracenote, Inc. să își revendice drepturile împotriva dumneavoastră conform acestui Acord, în mod direct sau în numele său propriu.

Serviciul Gracenote service utilizează un identificator pentru a urmări, în scop statistic, interogările. Scopul unui identificator numeric alocat în mod aleatoriu este de a permite serviciului Gracenote să numere interogările fără să știe nimic despre dumneavoastră. Pentru mai multe informații, consultați pagina de web privind politica de confidențialitate a Gracenote pentru serviciul Gracenote Privacy Policy.

Software-ul Gracenote și fiecare element din Datele Gracenote vă sunt licențiate „ca atare”. Gracenote nu declară și nu oferă garanții, în mod expres sau implicit, cu privire la acuratețea niciunor date Gracenote din Serverele Gracenote. Gracenote își rezervă dreptul să șteargă date din Serverele Gracenote sau să modifice categoriile de date pentru orice motive considerate suficiente de către Gracenote. Nu se oferă nicio garanție că Software-ul Gracenote sau Serverele Gracenote nu conțin erori sau că funcționarea Software-ului Gracenote sau a Serverelor Gracenote nu va fi întreruptă. Gracenote nu este obligată să vă furnizeze tipuri sau categorii de date noi, îmbunătățite sau suplimentare, pe care Gracenote le-ar putea furniza în viitor și are libertatea de a întrerupe în orice moment furnizarea serviciilor sale.

GRACENOTE ESTE EXONERATĂ DE TOATE GARANȚIILE, EXPRESE SAU IMPLICITE, INCLUSIV, DAR NELIMITAT LA, GARANȚIILE IMPLICITE DE POSIBILITATE DE COMERCIALIZARE, DE ADECVARE PENTRU UN SCOP ANUME, DE TITLU ȘI DE NEVIOLARE. GRACENOTE NU GARANTEAZĂ REZULTATELE CARE VOR FI OBTINUTE PRIN UTILIZAREA DE CĂTRE DUMNEAVOASTRĂ A SOFTWARE-ULUI GRACENOTE SAU A ORICĂRUI SERVER GRACENOTE. ÎN NICIUN CAZ GRACENOTE NU VA FI RĂSPUNZĂTOARE PENTRU NICIUN FEL DE DAUNE SECUNDARE SAU CARE REZULTĂ DIN UTILIZARE SAU PENTRU NICIO PIERDERE DE PROFIT SAU DE VENITURI.

© Gracenote, Inc. 2009

Rezoluția redării video

Dacă este redat un suport media fără protecție la copiere

Rezoluție \ ieșire video	HDMI OUT	COMPONENT VIDEO OUT	
		HDMI conectat	HDMI deconectat
576i	576p	576i	
576p	576p	576p	
720p	720p	720p	
1080i	1080i	1080i	
1080p/24 Hz	1080p / 24 Hz	576i	1080i
1080p / 50 Hz	1080p / 50 Hz	576i	1080i

Dacă este redat un suport media cu protecție la copiere

Rezoluție \ ieșire video	HDMI OUT	COMPONENT VIDEO OUT	
576i	576p	576i	
576p	576p	576i	
720p	720p	576i	
1080i	1080i	576i	
1080p/24 Hz	1080p / 24 Hz	576i	
1080p / 50 Hz	1080p / 50 Hz	576i	

Conexiune HDMI OUT

- Dacă selectați manual o rezoluție și apoi conectați mufa HDMI la televizor și televizorul nu o acceptă, atunci setarea rezoluției se face pe [Auto].
- Dacă selectați o rezoluție pe care televizorul dvs. nu o acceptă, va apărea un mesaj de avertizare. După schimbarea rezoluției, dacă nu vedeți nimic pe ecran, așteptați 20 secunde și apoi rezoluția va reveni automat la setarea anterioară.
- Numărul de cadre video 1080p poate fi setat automat pe 24 Hz sau 50 Hz, în funcție de capacitate și de preferințele televizorului conectat și în baza numărului inițial de cadre video al conținutului discului BD-ROM.

Conexiune COMPONENT VIDEO OUT

Fluxul video de la un disc Blu-ray sau DVD poate împiedica scalarea la ieșirea analogică.

Conexiune VIDEO OUT

Rezoluția mufei VIDEO OUT este întotdeauna 576i.

Specificații

General	
Cerințe curent electric	Consultați eticheta privitoare la alimentare de pe panoul din spate.
Consum curent	Consultați eticheta privitoare la alimentare de pe panoul din spate.
Dimensiuni (L x H x A)	Aprox. 439 X 61 X 284 mm (17,3 X 2,4 X 11,2 inci)
Greutate netă (aprox.)	3,04 kg (6,7 livre)
Temperatura de operare	5 °C - 35 °C (41 °F - 95 °F)
Umiditatea de operare	5 % - 90 %

Intrări/ieșiri	
VIDEO OUT	1,0 V (p-p), 75 Ω, sincronizare negativă, mufă RCA x 1
COMPONENT VIDEO OUT	(Y) 1,0 V (p-p), 75 Ω, sincronizare negativă, mufă RCA x 1 (Pb)/(Pr) 0,7 V (p-p), 75 Ω, mufă RCA x 2
HDMI IN/OUT (video/audio)	19 pini (tip A, HDMI™ Connector)
ANALOG AUDIO IN	2,0 Vrms (1 kHz, 0 dB), 600 Ω, mufă RCA (S, D) x 1
DIGITAL IN (OPTICAL)	3 V (p-p), mufă optică x 1
PORT. IN	0,5 Vrms (mufă stereo 3,5 mm)

Radio	
Gama de frecvențe FM	87,5-108,0 MHz sau 87,50-108,00 MHz

Amplificator	
Capacitate (4 Ω/ 3 Ω), (RMS), THD 10 %	
Total	1100 W
Față	180 W x 2
Centru	180 W
Spate	180 W x 2
Subwoofer	200 W (Pasiv)

Sistem	
Laser	Laser semiconductor
Lungime de undă	405 nm / 650 nm
Sistem semnal	Sistem TV color PAL/NTSC standard
Frecvență de răspuns	20 Hz la 18 kHz (eșantionare 48 kHz, 96 kHz, 192 kHz)
Distorsiune armonică	Sub 0,05%
Dinamică	Peste 80 dB
Port LAN	Mufă Ethernet x 1, 10BASE-T/100BASE-TX
LAN fără fir (antena internă)	Acces la rețea fără fir integrată IEEE 802.11n (benzi 5 GHz și 2,4 GHz), compatibilă cu rețele Wi-Fi 802.11a/b/g.
Alimentare curent Bus (USB)	Curent continuu 5 V \equiv 500 mA

Difuzoare			
Difuzor față (stânga/dreapta)			
Tip	2 căi 3 difuzoare	Putere absorbită max.	360 W
Impedanță nominală	4 Ω	Dimensiuni nete (L x H x A)	256 x 1250 x 256 mm (10,1 x 49,2 x 10,1 inci)
Putere absorbită	180 W	Greutate netă	3,5 kg (7,7 lbs)
Difuzor spate (stânga/dreapta)			
Tip	2 căi 3 difuzoare	Putere absorbită max.	360 W
Impedanță nominală	4 Ω	Dimensiuni nete (L x H x A)	256 x 1250 x 256 mm (10,1 x 49,2 x 10,1 inci)
Putere absorbită	180 W	Greutate netă	3,5 kg (7,7 lbs)
Difuzor central			
Tip	1 cale 1 difuzor	Putere absorbită max.	360 W
Impedanță nominală	4 Ω	Dimensiuni nete (L x H x A)	410 x 80 x 53 mm (16,1 x 3,1 x 2,1 inci)
Putere absorbită	180 W	Greutate netă	0,8 kg (1,8 lbs)
Subwoofer			
Tip	1 cale 1 difuzor	Putere absorbită max.	400 W
Impedanță nominală	3 Ω	Dimensiuni nete (L x H x A)	215 x 397 x 373 mm (8,5 x 15,6 x 14,7 inci)
Putere absorbită	200 W	Greutate netă	6,5 kg (14,3 lbs)

- Designul și specificațiile pot fi modificate fără o înștiințare prealabilă.

Întreținere

Manevrarea aparatului

Când se transportă aparatul

Păstrați cutia originală și materialele de ambalare. Dacă trebuie să transportați aparatul, pentru o maximă protecție, reambalați-l așa cum a fost ambalat inițial din fabrică.

Păstrarea curățeniei suprafețelor exterioare

- Nu folosiți lichide volatile, cum ar fi un spray insecticid, în apropierea aparatului.
- Ștergerea cu o presiune prea mare poate deteriora suprafața.
- Nu lăsați produse din cauciuc sau material plastic să vină în contact cu aparatul un timp îndelungat.

Curățarea aparatului

Pentru a curăța playerul, folosiți o cârpă moale, uscată. Dacă suprafețele sunt extrem de murdare, folosiți o cârpă moale umezită cu o soluție slabă de detergent. Nu folosiți solvenți puternici, cum ar fi alcoolul, benzina sau tinerul, deoarece aceștia pot deteriora suprafața aparatului.

Întreținerea aparatului

Aparatul este un dispozitiv de precizie, care folosește o înaltă tehnologie. Dacă lentila optică și piesele de acționare a discului sunt murdare sau uzate, calitatea imaginii se poate diminua. Pentru detalii, contactați cel mai apropiat centru de service autorizat.

Observații cu privire la discuri

Manevrarea discurilor

Nu atingeți partea înregistrată a discului. Țineți discul de margini, astfel încât să nu rămână amprente pe suprafață. Nu lipiți hârtie sau bandă pe disc.

Depozitarea discurilor

După redare, puneți discul în carcasa sa. Nu expuneți discul la lumina solară directă sau la surse de căldură și nu-l lăsați într-o mașină parcată expusă la lumina solară directă.

Curățarea discurilor

Amprețele și praful de pe disc pot reprezenta cauzele unei imagini slabe sau ale distorsiunii sunetului. Înainte de redare, curățați discul cu o cârpă curată. Ștergeți discul dinspre centru către exterior.

Nu folosiți solvenți puternici, cum ar fi alcoolul, benzina, tinerul, agenții de curățare disponibili pe piață sau spray antistatic special pentru înregistrările vechi pe vinil.

Informații importante legate de serviciile de rețea

Toate informațiile, datele, documentele, comunicațiile, informațiile descărcate, fișierele, textele, imaginile, fotografiile, graficele, filmele, emisiile pe web, publicațiile, instrumentele, resursele, software-ul, codurile, programele, applet-urile, dispozitivele, aplicațiile, produsele și alte conținuturi („Conținut”) și toate serviciile și ofertele („Serviciile”) furnizate sau puse la dispoziție de către sau printr-o terță parte (fiecare dintre acestea, „Furnizor de servicii”) reprezintă responsabilitatea exclusivă a Furnizorului de servicii de la care au provenit.

Disponibilitatea Conținutului și Serviciilor furnizate de Furnizorul de servicii prin aparatul LGE și accesul la acestea pot fi modificate în orice moment, fără o avertizare prealabilă, inclusiv, dar fără a se limita la acestea, suspendarea, ștergerea sau încetarea tuturor sau a oricărei părți a Conținutului sau Serviciilor.

Dacă aveți orice întrebări sau probleme legate de Conținut sau Servicii, puteți consulta website-ul Furnizorului de servicii pentru cele mai recente informații. LGE nu este responsabilă sau răspunzătoare pentru serviciile furnizate clienților legate de Conținut și Servicii. Orice întrebare sau solicitare de servicii legate de Conținut sau Servicii trebuie adresată direct Furnizorilor respectivi de Conținut și Servicii.

Vă rugăm să rețineți că LGE nu este responsabilă pentru niciun Conținut sau Serviciu furnizat de Furnizorul de servicii și de nicio modificare, ștergere sau încetare a unor astfel de Conținuturi sau Servicii și nu garantează și nu asigură disponibilitatea acestora și nici accesul la ele.

