

## NAUDOTOJO INSTRUKCIJA

# Skalbimo mašina

Prašome atidžiai perskaityti šią naudotojo instrukciją prieš pradėdant naudoti skalbimo mašiną bei išsaugoti ją.

F1480QDS (P) (1~9)  
F1280QDS (P) (1~9)  
F1080QDS (P) (1~9)  
F1480TDS (P) (1~9)  
F1280TDS (P) (1~9)  
F1080TDS (P) (1~9)

## Turinys

Turinys .....	2
---------------	---

Pagrindiniai privalumai .....	3
-------------------------------	---

### Išpėjimai

Svarbi saugos informacija .....	4
Ižeminimo instrukcijos .....	4

Specifikacija .....	5
---------------------	---

### Montavimas

Įpakavimo nuėmimas .....	6
Transportavimo varžtų nuėmimas .....	6
Įrengimo vietos parinkimas .....	7
Prijungimas prie vandentiekio .....	9
Vandens pašalinimo žarnos prijungimas .....	10
Horizontalus išlyginimas .....	11

### Kaip naudotis skalbimo mašina

Skalbimo mašinos valdymas .....	13
Prieš pradėdant skalbti .....	14
Skalbimo programų lentelė .....	15
Papildomos opcijos .....	16
Eksplotavimo duomenys .....	17
Valdymo skydelis .....	18
Papildomos programos .....	19
- Taimerio režimas .....	19
- Be raukšlių .....	19
- Dažnai naudojamas .....	19
- Garo skalbimas .....	19
- Atgaivinti .....	19
- Pirminis skalbimas .....	19
Opcijos .....	20
- Opcijos .....	20
- Skalavimas .....	20
- Tempas (Greitis) .....	20
Kitos funkcijos .....	20
- Skalavimas + Grėžimas .....	20
- Tik grėžimas .....	20
Apsauga (užraktas) nuo vaikų .....	21
Garso signalas .....	21
Būgno išvalymas .....	22
Durelių blokavimas ir įkrovimo nustatymas .....	22

Dėkojame už pasitikėjimą pasirenkant LG skalbimo mašiną. Prašome atidžiai perskaityti šią naudotojo instrukciją, nes joje yra saugaus skalbimo mašinos montavimo, eksploatavimo ir aptarnavimo instrukcijos. Išsaugokite šią instrukciją, kad jus galėtumėte pasinaudoti ja ateityje. Užrašykite savo skalbimo mašinos modelį ir serijinį numerį.

Modelis Nr.

Serijinis Nr.

Pirkimo data

### Skalbimo miltelių įdėjimas

Skalbimo miltelių ir audinių minkštiklio įdėjimas .....	23
--	----

### Aptarnavimas

Įtekančio vandens filtras .....	25
Vandens pašalinimo siurblio filtras .....	26
Ištraukiamas stalčius .....	27
Skalbimo mašinos būgnas .....	28
Skalbimo mašinos valymas .....	28
Skalbimo mašinos priežiūra žiema .....	28

### Gedimų pašalinimas

Problemos nustatymas .....	29
Pranešimas apie klaidą .....	31
Smartdiagnosis™ funkcijos naudojimas .....	32

### Garantijos sąlygos .....

### Pastaboms .....

## Pagrindiniai privalumai



### ■ Apsauga nuo raukšlių

Ši opcija padės išvengti gylių raukšlių and drabužių po skalbimo proceso pabaigos.



### ■ Ekonominė intelektualaus skalbimo sistema

Intelektualaus skalbimo sistema automatiškai nustato optimalų vandens kiekį ir skalbimo laiką atsižvelgiant į įdėtų skalbinių kiekį ir įtekančio vandens temperatūrą, kad iki minimumo sumažinti vandens ir elektros energijos sąnaudas.



### ■ Apsauga nuo vaikų

Apsaugos nuo vaikų funkcija skirta visų mygtukų blokavimui (išskyrus mygtuką Maitinimas), kad vaikai atsitiktinai nepakeistų skalbimo programą.



### ■ Greičio reguliavimo sistema, mažinanti triukšmo lygį

Sistema automatiškai paskirsto skalbinius mašinoje taip, kad sumažinti triukšmo lygį sukimosi metu.



### ■ Tiesios pavaros sistema

Pastovios srovės variklis sukinėja būgną tiesiai nenaudojant diržo ir skriemulio.



### ■ Būgno valymo režimas

Kai įjungtas šis režimas, naudojama daug vandens ir nustatomas didelis būgno sukima greitis, kad išvalyti skalbimo mašinos būgną ir baką.



### ■ 6 būgno sukima algoritmai

Priklausant nuo pasirinkto skalbimo režimo skalbimo mašina atgamina specialiai sukurtą būgno sukima algoritmą (arba skirtingų algoritmų kombinaciją). Greičio reguliavimo ir būgno sukima būdo sistema pasižymi valdymo lankstumu. Tai suteikia galimybę nustatyti skirtingus būgno sukima algoritmus ir žymiai gerina kiekvieno skalbimo rezultatą. Tobulas skalbimo rezultatas – tai lengva!

## PRAŠOME PILNAI PERSKAITYTI INSTRUKCIJĄ PRIEŠ PRADEDANT NAUDOTI SKALBIMO MAŠINĄ



### DĖMESIO

Dėl jūsų pačių saugumo laikykitės visų šioje instrukcijoje nurodytų taisyklių, kad sumažinti gaisro, sprogmio, elektros smūgio, turto žalos, traumos ar mirties tikimybę.

### SVARBI SAUGUMO INFORMACIJA

**Dėmesio:** laikykitės žemiau nurodytų saugumo priemonių, kad sumažinti gaisro, elektros smūgio ar traumos tikimybę:

- Ne statykite skalbimo mašinos vietose, kur yra nepalankios oro sąlygos.
- Stebėkite, kad būtų nesugadinti valdymo elementai.
- Neremontuokite ir keiskite jokių detalių savarankiškai, jei šis procesas neaprašytas naudotojo instrukcijoje ar savarankiško remonto instrukcijose, kurias jus pilnai perskaitėte ir turite atitinkamus įgūdžius tokio remonto atlikimui.
- Stebėkite, kad po mašinos ir aplink jos nebūtų lengvai užsidegančių daiktų tokių, kaip popierius, pūakai, skudurų, cheminių preparatų ir t. t.
- Nelieskite vaikams žaisti ant mašinos, mašinoje ir šalia jos.
- Nepalikite skalbimo mašinos atidarytų durelių.
- Jeigu paliekate atidarytas dureles, vaikai gali pabandyti ant jų pakibti ar įlipti į mašinos vidų.
- Niekada nelieskite vidinių mašinos dalių, kai mašina dirba. Palaukite kol būgnas pilnai sustos.
- Dėl skalbimo drabužių atsparumas ugniai gali sumažėti.
- Niekada neskalbkite skalbimo mašinoje drabužių, kuriuos jus prieš tai valėt naudojant degųjį sprogstamąjį skystį, arba jei ant drabužių gali būti tokios medžiagos, kaip vaškas, aliejus, dažai, benzinas, priemonė riebalam šalinti, žibalas ir t. t. Tai gali sukelti gaisrą ar sprogmą.
- Skalbiančios ir džiovinančios drabužius visada laikykitės drabužių gamintojo rekomendacijų.
- Neužtrenkite durelių labai smarkiai ir nebandykite atidaryti naudojant jėgą, jeigu suveikė durelių blokavimo sistema (dega durelių blokavimo lemputė). Tai gali sukelti žalą.
- Kas išvengti elektros smūgio pavojų, prieš bet kokius remontinius darbus ar bet kokią skalbimo mašinos aptarnavimo operaciją ištraukite maitinimo laidą ir kištukinio lizdo.
- Niekada neįjunkite mašinos, jeigu ji yra pažeista, nedirba, dalinai išardyta arba jei kai kurių jos dalių nėra ir jos yra sulaužytos, taip pat jei netvarkingas maitinimo laidas ar kištukas.
- Skalbimo mašina negali naudotis fiziškai ar psichiškai neįgalūs asmenys (įskaitant vaikus), asmenys, kurie neturi pakankamai gyvenimo patirties at žinių, jeigu jie nėra kontroliuojami arba asmeniu, kuris yra atsakingas už jų saugumą.
- Būtinai kontroliuoti, kad vaikas nežaistų su įrenginiu.
- Nestatykite šalia skalbimo mašinos jokių šildymo prietaisų, degančių žvakių ir t. t. tai gali sukelti deformaciją ar įsiliepsnojamą.
- Laikykitės gamintojo skalbimo miltelių, minkštiklio ir kitų naudojimo ir dozavimo rekomendacijų. Dozavimo nesilaikymas gali įtakoti skalbimo kokybę ir net sugadinti audinį.
- Naudokite tik tokias skalbimo priemones, kurios skirtos automatinėms skalbimo mašinoms.
- Nespauskite skalbimo mašinos durelių, kai jos yra atidarytos. Jis gali būti sulūžti.

### ĮŽEMINIMO INSTRUKCIJOS

**Įžeminimo instrukcijos.** Šis prietaisas turi būti įžemintas. Jeigu jo veikimas sutrinka arba jis sugenda, įžeminimas neleis džia nutekėti elektros energijai ir sumažina elektros smūgio tikimybę. Šio prietaiso laidas yra su prietaisą įžeminančiu laidininku ir įžeminančiu kištuku. Kištukas turi būti kišamas į atitinkamą elektros kištukinį lizdą, kuris yra tinkamai įrengtas ir įžemintas pagal visus vietinius reikalavimus.

- Nenaudokite pajungimui adapterio ir nebandykite kitu būdu pajungti prietaisą prie elektros be įžeminimo.
- Jeigu jus neturite tinkamo kištukinio lizdo, iškvieskite elektriką.

### PERSPĖJIMAS

Netinkamas prietaisą įžeminančio laidininko sujungimas gali sukelti elektros smūgį. Su kvalifikuotu elektriku ar žmogumi iš elektros tinklų tarybos patikrinkite, jeigu abejojate, ar elektros kištukinis lizdas yra tinkamai įžemintas. Nekeiskite su prietaisu pateikto laido, jeigu laidas neatitinka elektros kištukinio lizdo, tegul kvalifikuotas elektrikas įrengia tinkamą kištukinį lizdą.

## Specifikacijos

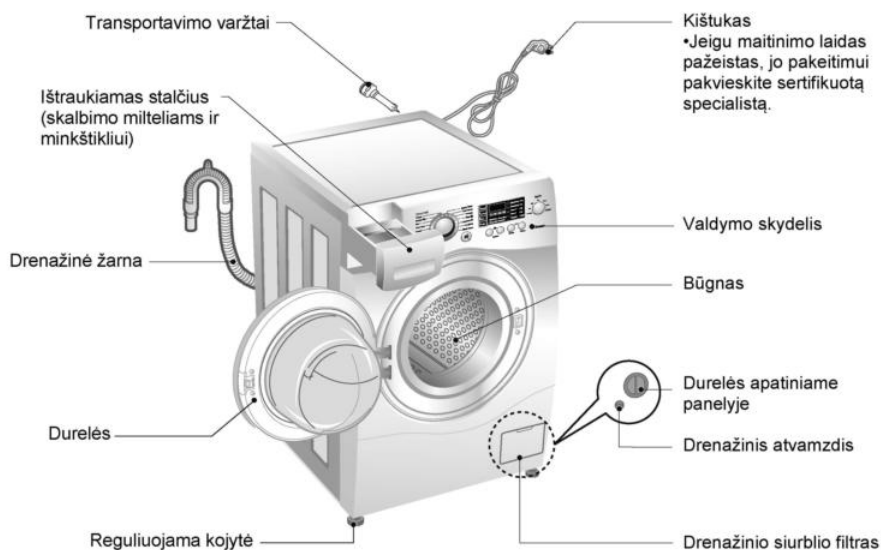

- |                             |  |
|-----------------------------|--|
| ■ Pavadinimas               | : priekinio pakrovimo skalbimo mašina                            |
| ■ Elektros maitinimas       | : 220-240 V, 50 Hz   |
| ■ Išmatavimai               | : 600 mm (plotis) × 590 mm (gylis) × 850 (aukštis)               |
| ■ Svoris                    | : 66 kg  |
| ■ Maksimalus galingumas     | : 2100 W :(skalbimas)/ 1100 W (garas)                            |
| ■ Talpa                     | : 7 kg [F14/12/1080QDS(P)(1~9)]<br>8 kg [F14/12/1080TDS(P)(1~9)] |
| ■ Vandens sąnaudos          | : 49 l [F14/12/1080QDS(P)(1~9)]<br>56 l [F14/12/1080TDS(P)(1~9)] |
| ■ Leidžiamas vandens slėgis | : 100-1000 Kpa (1,0-10 kgs/cm <sup>2</sup> )                     |

\* Skalavimo mašinos išvaizda ir charakteristikos gali būti pakeistos be perspėjimo mašinos tobulinimo sumetimais

## ■ Priedai

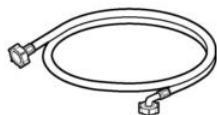

Vandens įleidimo žarna



Veržlinis raktas

### ■ Įpakavimo nuėmimas



1. Nuimkite kartoninę dėžę ir putų polisterolį.
2. Pakelkite skalbimo mašiną ir pašalinkite pagrindo įpakavimą.
3. Pašalinkite laido ir žarnų apsauginę plėvelę.
4. Ištraukite vandens įkidimo žarną iš būgno.



**Palikite veržlinį raktą įpakavime**

### Dėmesio

Įpakavimo medžiagos (plėvelė, putų polisterolis) gali būti pavojingos vaikams. Jie gali sukelti uždusinimą! Laikykite įpakavimo medžiagas vaikams nepasiekiamoje vietoje.

### ■ Transportavimo varžtų nuėmimas

Kad užkirsti kelią vidinių detalių pažeidimui transportavimo metu naudojami 4 transportavimo varžtai. Prieš pradėdant eksploatavimą šiuos varžtus yra būtina nuimti kartu su guminėmis įvorėmis. Jeigu varžtus nenuimti, jie gali sukelti vibraciją, pernelyg didelį triukšmą ir mašinos veikimo sutrikimus.

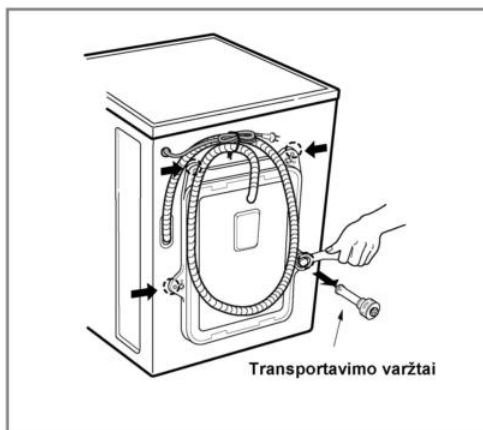

1. Atsukite 4 varžtus veržlinio rakto, kuris įeina į komplektą, pagalba.
2. Ištraukite varžtus kartu su guminėmis įvorėmis truputi pasukus sklendes.



**Išsaugokite varžtus tolesniam naudojimui**

3. Uždarykite varžtų kiaurymes pridėdamais dangteliais.

### ■ Įrengimo vietos parinkimas

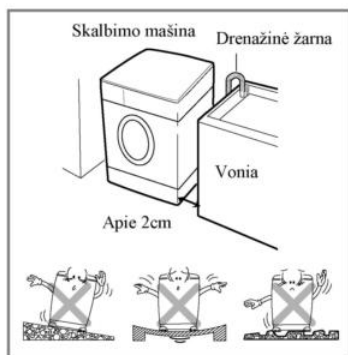

#### ► Pastatymo vietos parinkimas

- **Horizontalios grindys:**

Leidžiamas grindų nuolydis po skalbimo mašina – 1°.

- **Elektros kištukinis lizdas:**

Kištukinis lizdas turi būti ne toliau, kaip 1,5 m nuo šoninės skalbimo mašinos sienelės. Neįjunkite į vieną kištukinį lizdą kelis prietaisus iš karto, nes tai gali sukelti perkrovimą.

- **Laisvi tarpai:**

Būtina palikti laisvus tarpus iš mašinos šonų ir iš galo (10 cm iš galo ir 2 cm iš kairės ir iš dešinės)

Niekada nedekite ir ir nelaikykite namų ūkio prekių ant skalbimo mašinos, Jie gali sugadinti apdailą ir skalbimo mašinos valdymo sistemą.

#### ► Pastatymas

- Statykite mašiną ant lygių ir tvirtų grindų.
- Įsitinkite, kad kiliminė danga netrukdo mašinos ventilacijai.
- Draudžiama kompensuoti grindų nelygumą pakišant po mašinos pastovus iš medžio, kartono ar panašių medžiagų.
- Jeigu jus negalit nestatyti skalbimo mašinos prie dujinės arba anglies viryklės, būtina pastatyti tarp jų izoliuojančia pertvarėlė (85 cm × 60 cm) su aliuminio folija į viryklės pusę.
- Nestatykite mašinos patalpoje, kur temperatūra gali nusileisti žemiau 0°C.
- Pasirūpinkite, kad skalbimo mašina stovėtų tokioje vietoje, kad remonto atveju būtų įmanoma lengva prie jos prieiti.
- Transportavimo varžtų veržlinio raktą pagalba nustatykite mašinos kojelių aukštį taip, kad ji stovėtų lygiai ir kad tarp viršutinės mašinos dalies ir darbatalio būtų protarpis ne mažiau 20 cm.
- Šis prietaisas neskirtas eksploatuoti laivuose ir judančiuose objektuose tokiose, kaip nameliai ant ratų, lėktuvai ir t.t.

### ► Prijungimas prie elektros tinklo

- Neprijunkite skalbimo mašinos prie ilgintuvo ar trišakio.
- Jeigu maitinimo laidas pažeistas, kreipkitės į sertifikuotą specialistą, kad jį pakeistų.
- Po skalbimo visada išjunkite skalbimo mašiną iš išimkite kištuką iš kištukinio lizdo.
- Pajunkite skalbimo mašiną tik prie įžeminto kištukinio lizdo.
- Pastatykite skalbimo mašiną taip, kad kištukas būtų lengvai prieinamas.
- Skalbimo mašinos remontas turi būti atliekamas sertifikuotu specialistu. Remontas, atliktas neapmokytu personalu, tai gali sukelti traumas ar esminius mašinos darbo sutrikimus. Susisiekite su vietiniu aptarnavimo centru.
- Nestatykite mašinos patalpoje, kur temperatūra gali nusileisti žemiau 0°C. Sušalusios žarnos gali sprogti spaudžiamos. Elektroninių valdymo schemų patikimumas gali pablogėti esant temperatūrai žemiau 0°C.
- Jeigu skalbimo mašina atvežta jums žiema, esant temperatūrai žemiau 0°C, leiskit jau keletą valandų pastovėti kambario temperatūros patalpoje prieš pradėdant naudoti.

### Įspėjimas

#### Saugaus elektros laido naudojimas

Perkrauti, neveikiantys, pažeisti kištukiniai lizdai, ilgintuvai, susitrynę laidai, pažeista ar plyšinga laidų izoliacija gali būti pavojingi. Šie gedimai gali tapti elektros smūgio ar gaisro priežastimi. Būtina periodiškai tikrinti gaminio laidą, ir jeigu jus pastebėsite pažeidimus, atjunkite jį. Kreipkitės į Autorizuotą LG Aptarnavimo centrą arba pakvieskite sertifikuotą specialistą, kad jis pakeistų laidą. Stebėkite, kad laidas nebūtų fiziškai ar mechaniškai pažeistas, t.y. kad jis nebūtų persuktas, užrištas, sulankstytas, prispaustas durimis ar pernelyg stipriai įtemptas. Atkreipkite ypatingą dėmesį į šakutes, sieninius kištukinius lizdus ir laido su skalbimo mašina įsijungimo vietą.

### Įspėjimas

Įrenginys neskirtas tam, kad jo be priežiūros naudotųsi vaikai ar pagyvenę žmonės. Neleiskite vaikams žaisti šalia įrenginio.



## Montavimas

### ■ Prijungimas prie vandentiekio

- Vandens slėgis sistemoje turi būti ribose 100-1000 kPa (1,0-10 kgs/cm<sup>2</sup>).
- Kai prijungiat prie vožtuvo, stebėkite, kad žarna neišsisluoksniuotų.
- Jeigu vandens slėgis viršija 1000 Kpa, būtina įrengti slėgio mažinimo prietaisą.
- Laikas nuo laiko tikrinkite laido būseną ir keiskite jį esant reikalui.

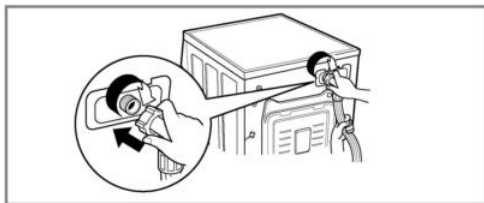
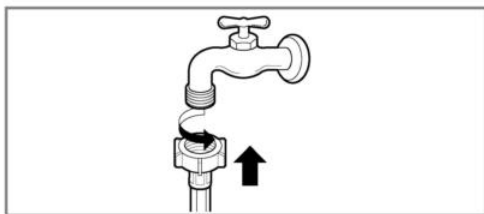
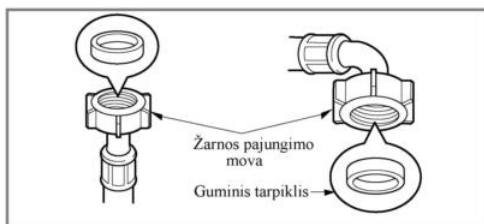

- Vieną vandens įleidimo žarnos galą prijunkite prie mašinos, pasukus jį reikiama kryptimi. Kad išvynioti žarną, pakanka atpalaiduoti movą, ištraukti žarną ir dėl užsukti movą, įsitikinus, kad nėra vandens nuotėkio.
- Kitą vandens įleidimo žarnos galą prijunkite prie vandentiekio čiaupo.
- Kad nebūtų pratekėjimų, komplekte yra 2 guminiai tarpikliai.
- Patikrinkite žarnos sujungimo sandarumą atidarius vandens čiaupą iki galo.
- Įsitinkinkite, kad žarna nepersukta ir neprispausta.

### Dėmesio

Jeigu tekančiame vandenyje yra daug priemaišų (smėlis, molis, rūdys ir t.t.), rekomenduojama naudoti vandens valymo filtrus, kurie įmontuojami į vandentiekio vamzdyną arba tiesiog ten, kur vanduo pradeda patekti į skalbimo mašiną. Kad parinkti tinkamą filtrą, pasikonsultuokite su specialistu. Užteršto vandens naudojimas pagreitina skalbimo mašinos vidinių dalių nusidėvėjimą, o taip pat gali turėti įtakos skalbimo kokybei.



Vandens įleidimo žarna negali būti ilginama. Jeigu ji pernelyg trumpa, ir jus nenorite perkelti vandens čiaupą, jus turite nupirkti ilgesnę specialiai skirta tam tikslui žarną.

### ■ Vandens pašalinimo žarnos prijungimas

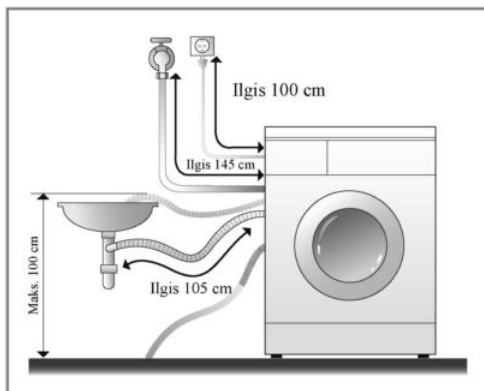

- Netvirtinkite vandens pašalinimo žarną aukščiau, nei 100 cm nuo grindų.
- Patikimai pritvirtinus vandens pašalinimo žarną, pratekantis vanduo nesugadins grindų.
- Jeigu vandens pašalinimo žarnos ilgis didesnis, nei reikia, nekiškite ją į skalbimo mašiną. Tai gali sukelti triukšmo lygio padidėjimą.

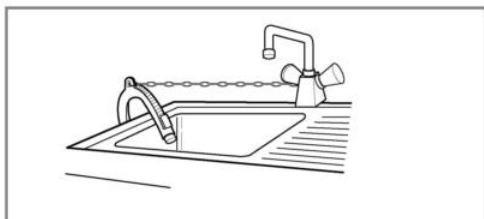

- Sandariai pritvirtinkite vandens pašalinimo žarną grandinėlės pagalba.
- Patikimai pritvirtinus vandens pašalinimo žarną, pratekantis vanduo nesugadins grindų.

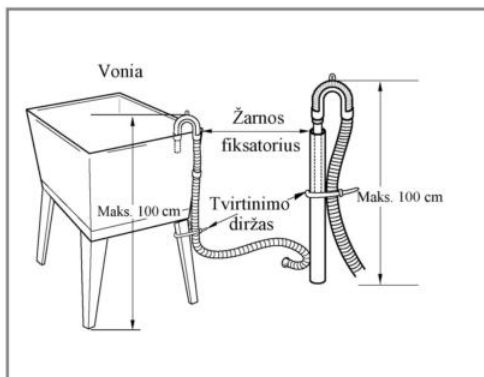

### ■ Horizontalus išlyginimas

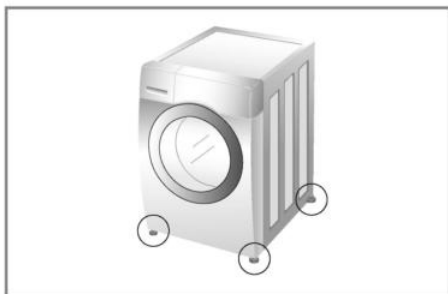

1. Kad sumažinti vibraciją ir triukšmą būtina pastatyti skalbimo mašiną tiksliai horizontaliai. Skalbimo mašina turi būti montuojama ant lygių, tvirtų grindų, pageidaujama kambario kampe.



**Pastaba** Medinės ar lentinės grindys gali sukelti padidintą vibraciją ir pažeisti pusiausvyrą.

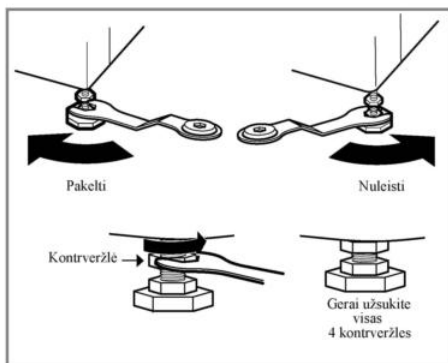

2. Jeigu grindys nelygios horizontalią skalbimo mašinos padėtį užtikrinkite reguliuojamos kojelės pagalba. (Negalima, norint išlyginti mašiną, po jos kojelėmis kišti medžio gabaliukų ir t.t.). Įsitinkite, kad visos keturios kojelės tvirtai remiasi į grindis, ir patikrinkite horizontalią skalbimo mašinos padėtį naudodamiesi gulsčiu.

- Kai mašina išlyginta, užsukite visas kontrverzles ant mašinos korpuso. Visos kontrverzles turi būti užsuktos.

Įsitinkite, kad mašina stovi patikimai. Spaudžiant skalbimo mašinos viršaus kampus, ji neturi pakrypti ar judėti aukštin ir žemyn. Jeigu spaudžiant skalbimo mašinos viršaus kampus ją galima pakreipti, dar kartą sureguliuokite kojeles.



**Pastaba** Jeigu skalbimo mašina pastatyta ant paaukštinimo, ji turi būti pritvirtinta, kad išvengtų jos nukritimo.

## Montavimas

### ► Betoninės grindys

- Pastatymo vieta turi būti sausi, lygi ir švari.
- Statykite skalbimo mašiną ant lygių tvirtų grindų.

### ► Koklio plytelės (slidžios grindys)

- Pastatykite kiekvieną skalbimo mašinos kojelę ant Tread Mate kilimėlio ir išlyginkite mašiną. (Būtina išpjauti 70 × 70 mm dydžio kvadratėlius ir priklijuoti juos prie sausos kalio plytelės po skalbimo mašinos kojelėmis.
- Tread Mate – savaime prisiklijuojanti medžiaga, naudojama ant kopėčių, kad išvengtų slidimo.

### ► Medinės grindys

- Medinės grindys yra labiausiai neatsparios vibracijai.
- Kad išvengtų vibracijos, rekomenduojama po kojelėmis padėti 15 mm storio guminius dangtelius.
- Pagal galimybę, skalbimo mašiną pastatykite tokioje vietoje, kur grindys yra tvirtesnės.
- Po kojelėmis padėjus guminius tarpiklius, vibracija sumažės.
- Tokius guminius tarpiklius (artikulo Nr. 4620ER4002B) galima nupirkti LG Aptarnavimo Centre.

Guminis dangtelis

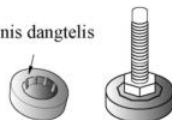

Pastaba

- Jeigu jus gerai ir tinkamai pastatysite ir išlyginsite savo skalbimo mašiną, ji tarnaus jums ilgai.
- Skalbimo mašina turi stovėti absoliučiai horizontaliai ir tvirtai.
- Skalbimo mašina neturi svyruoti nuo skalbinių svorio.
- Skalbimo mašinos pastatymo vieta turi būti lygi, ant grindų neturi būti jokio vaško.

## Kaip naudotis skalbimo mašina

### ■ Skalbimo mašinos valdymas



1. Išrūšiuokite skalbinius (žr. 14 psl.)

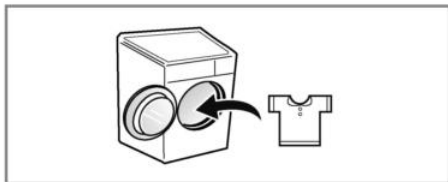

2. Atidarykite dureles ir įdėkite skalbinius.



3. Paspauskite mygtuką maitinimas.

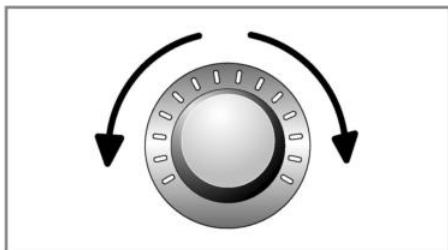

4. Pasirinkite programą (žr. 15-17 psl.)

Pasirinkite laiką (žr. 19-22 psl.)

- Papildoma programa
- Temperatūra
- Gręžimo greitis
- Kitos funkcijos



5. Įdėkite skalbimo miltelius



6. Paspauskite mygtuką Startas/pauzė

# Kaip naudotis skalbimo mašina

## ■ Prieš pradėdant skalbti

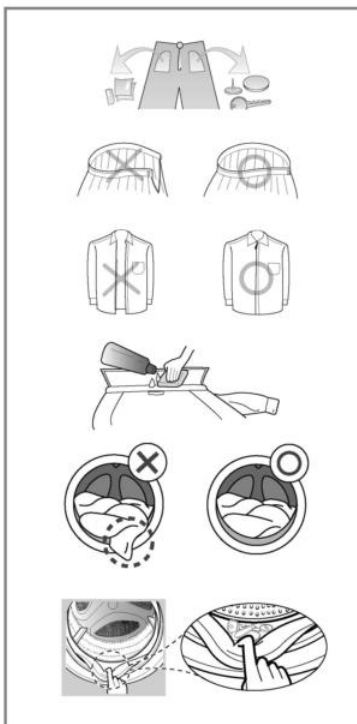
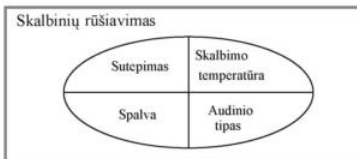

### 1. Etiketės

Perskaitykite įrašus drabužių etiketėse. Paprastai ten pateikta informacija apie audinį ir leistinus skalbimo būdus.

### 2. Rūšiavimas

Siekiant geriausių rezultatų atskirkite skalbinius, kurias reikėtų skalbti vienodu režimu. Skirtingus audinius reikia skalbti esant skirtingai temperatūrai ir skirtingam būgno sukimosi greičiui gręžimo metu. Visada skalbkite tamsius skalbinius atskirai nuo šviesių. Tai būtina daryti dėl to, kad spalvoti audiniai gali nublukti, o šviesus nusidažyti. Jeigu įmanoma, neskalkkite labai nešvarių ir šiek tiek ištemptų skalbinių kartu.

- Užterštumas (didelis, vidutiniškas, nedidelis)  
Išrūšiuokite skalbinius pagal jų nešvarumo laipsnį.
- Spalva (balta, šviesi, tamsi)  
Atskirkite baltus audinius nuo spalvotų.
- Pūkuotumas (besipūkuojančios medžiagos, pūkus surenkančios medžiagos)  
Besipūkuojančios medžiagas, pūkus surenkančios medžiagas reikia skalbti atskirai.  
Besipūkuojantys audiniai: chalatai, rankšluosčiai, šliaužtinukai.  
Pūkus surenkantys audiniai: sintetika, velvetas, kojinės.

### 3. Prieš sudėdant skalbinius į mašiną

Sudėdant skalbinius į mašiną reikia sumaišyti nedidelius drabužius su dideliais. Pirmiausia sudėkite didelius skalbinius. Jie neturi viršyti pusės visų dedamų į skalbimo mašiną skalbinių. Neskalkkite mašinoje atskirų didelių drabužių. Tai gali pabloginti būgno balansą. Sudėkite į mašiną dar vieną ar kelis tokius drabužius.

- Patrinkite visas kišenes ir įsitikinkite, kad juose nieko nėra. Skirtingi daiktai kišenėse tokie, kaip antai, viny, smeigtukai, degtukai, šratinukai, monetos, raktai ir t.t. gali padaryti žalos ir skalbimo mašinai ir drabužiams.
- Užsekite visus užtrauktukus ir užriškite raištelius, nes gali užsikabinti už kitų skalbinių.
- Patrinkite tokias stipriausiai ištemptas vietas, kaip rankogaliai ir apykaklės skalbimo mittelių tarpalu, kas šios vietas geriau išsiskalbtų.
- Kad nesugadinti durelių sandarinimą, patrinkite ar drabužiai neužstrigo tarp durelių ir sandarintuvu.
- Pažiūrėkite ant nėra durelėse smulkių daiktų, kurie gali būti užspausti.
- Pažiūrėkite, kad būgne neliktų skalbinių nuo praeito skalbimo. Jis gali būti sugadinti.



Pastaba

Prieš pirmą skalbimą, atlikite visą skalbimo ciklą be skalbinių (režime Medvilnė 60°C, įdėjus puse skalbimo priemonės normos). Tai pašalins nuo būgno galimus gamtinio nešvarumus.

## Kaip naudotis skalbimo mašina

### ■ Skalbimo programų lentelė

- REKOMENDUOJAMI SKALBIMO REŽIMAI ATSIŽVELGIANT Į AUDINIO TIPA

Programa	Aprašymas	Audinio tipas	Rekomenduojama temperatūra	Didžiausias skalbinių kiekis
Medvilnė	Garantuoja geresnį skalbimą dėl skirtingų būgno judesių kombinacijos	Spalvoti audiniai (marškinėliai, pižamos ir t.t.) ir lengvai ištepta balta medvilnė (apatiniai drabužiai)	40°C (Šalt., 30°C, 40°C, 60°C, 95°C)	Nominalas
Medvilnė EKO	Garantuoja gerą skalbimą su minimaliomis energijos sąnaudomis		60°C (Šalt., 30°C, 40°C, 60°C)	
Kasdienis skalbimas	Programa skirta kasdieniam skalbimui drabužių, kuriems nereikalinga ypatinga priežiūra	Poliamidas, akrilas, poliesteris	40°C (Šalt., 30°C, 40°C, 60°C)	Ne daugiau 4,0 kg
Maišyti audiniai	Leidžia skalbti skirtingus audinius vienu metu	Skirtingi skalbiniai, išskirus drabužius, kurie reikalauja ypatingos priežiūros ( šilkas, vilna, švelnūs drabužiai, tamsūs drabužiai, sportinė apranga, pūkinės antklodės, tiulis)	40°C (Šalt., 30°C, 40°C)	
Hipoalerginis skalbimas	Pašalina iš audinio pluoštų pagrindinius alergenų šaltinius, kaip buitines erkės, gyvūnų plaukus, žiedadulkes, dulkes.	Medvilnė, apatiniai drabužiai, pagalvių užvalkalai, vaikų drabužiai.	60°C	
Betriukšmis skalbimas	Užtikrina žemą triukšmo lygį palygimus su kitais skalbimo režimais	Nelabai sutepti spalvoti ir balti audiniai (marškinėliai, pižamos, suknelės ir t.t.)	40°C (Šalt., 30°C, 40°C, 60°C)	Ne daugiau 4,5kg
Atgaivinti	Veiksmingai atšalina ir išlygina skalbinius, pašalina nemalonų kvapą. Ciklas tęsiasi 20 minučių nenaudojant skalbimo priemonių ir vandens.	Maišyta medvilnė, poliesteris, palaidinė, suknelės.	Be pasirinkimo	Ne daugiau 3-ių daiktų
Pūkinė antklodė	Režimas skirtas didelių skalbinių su užpildu skalbimui	Medvilninė patalynė, dygsniuota antklodė, pagalvės, išskyrus šilkinčius, vilnonius skalbinius	40°C (Šalt., 30°C, 40°C)	1 didelis drabužių vienetas ir kitas didelis daiktas
Sportiniai drabužiai	Kokybiška sportinių drabužių, skirtų aktyviai užsiimti sportu, priežiūra	Coolmax, Gore-tex, multino kostiumai, sintetiniai kostiumai, Sympatex		
Tamsūs audiniai	Režimas skirtas neleisti tamsių drabužių spalvoms išblukti (naudokite specialias spalvotų audinių skalbimo priemones)	Tamsūs medvilniniai ar maišyti audiniai	30°C (Šalt., 30°C, 40°C)	Ne daugiau 2,0 kg
Gležni audiniai	Režimas užtikrina plonių, gležnų audinių priežiūrą	Gležni audiniai, kurie gali būti lengvai sugadinti (palaidinukės, tiulis ir kt.)		
Vilna	Drabužių iš vilnos, trikotažo skalbimas	Vilnoniai ir trikotažiniai drabužiai, skirti skalbti skalbimo mašinoje (naudokite specialias vilnonių audinių skalbimo priemones)	40°C (Šalt., 30°C, 40°C)	
Greitai 30	Greito skalbimo ciklas nedideliame nelabai suteptų drabužių kiekiu	Nelabai sutepti spalvoti skalbiniai	30°C (Šalt., 30°C, 40°C)	
Intensyviai 60	Garantuoja gerus skalbimo rezultatus per 60 minučių su minimaliomis energijos sąnaudomis	Medvilniniai ar maišyti audiniai (speciali 60 minučių skalbimo programa vidutiniškai suteptiems skalbiniams)	60°C (Šalt., 30°C, 40°C, 60°C)	Ne daugiau 4,0 kg

## Kaip naudotis skalbimo mašina

- Temperatūra: nustatykite tinkamą vandens temperatūrą skalbimui. Visada laikykitės gamintojų rekomendacijų, nurodytų ant etiketės
- Skalbimo programa **Medvilnė Eko 60°C + Intensyvus** skalbimas sukurta pagal standartus EN60456 ir IEC60456.
- Skalbimo laikas ir vandens temperatūra gali skirtis nuo nurodytų atsižvelgiant į skalbinių kiekio, vandens slėgio ir kitų sąlygų.
- Laikas, parodomas ekrane gali prasidėti iš naujo skalbimo metu (maks. -60 min.) atsižvelgiant į vandens įšilimo laiko iki reikiamos temperatūros.
- Balanso sutrikimo atveju arba paleidžiant putų šalinimo programą skalbimo laikas gali būti padidintas (maksimaliai iki 45 min.)



LG skalbimo mašinos turi atitikties WOOLMARK standartui sertifikata. Šis sertifikatas apima specialų skalbimo režimą, kuris garantuoja maksimaliai švelnų vilnonių ir gležnų audinių skalbimą.



Rekomenduojama naudoti vilninių audinių skalbimo priemones. Vilninių audinių skalbimo programai būdingas lėtas būdno sukimosi greitis ir lėtas gręžimo greitis, kuris garantuoja švelnią priežiūrą.

### ■ Papildomos opcijos

Programa	Taimerio režimas	Garo skalbimas	Palankus	Pirminis skalbimas	Super skalavimas	Skalavimas + gręžimas	Laiko ekonomija	Intensyvus
Medvilnė	●	●	●	●	●	●	●	●
Medvilnė EKO	●	●	●	●	●	●	●	●
Kasdienis skalbimas	●	●	●	●	●	●	●	●
Maišyti audiniai	●	●	●	●	●	●	●	●
Hipoalerginis skalbimas	●	●*	●		●	●		●
Betriukšmis skalbimas	●		●			●	●	●
Atgaivinti		●*	●					
Pūkinė antklodė	●	●	●			●	●	●
Sportiniai drabužiai	●		●			●	●	●
Tamsūs audiniai	●		●			●	●	●
Gležni audiniai	●		●			●	●	●
Vilna	●		●			●		●
Greitai 30	●		●			●		●
Intensyviai 60	●		●			●		●*

\*: Šios opcijos automatiškai nustatytos ir negali būti atšauktos.



## Kaip naudotis skalbimo mašina

### ■ Eksploatavimo duomenys

Programa	Maksimalus apsisukimų skaičius per minutę		
	F14**	F12**	F10**
Medvilnė	1400	1200	1000
Medvilnė EKO	1400	1200	1000
Kasdienis skalbimas	1000	1000	800
Maišyti audiniai	1000	1000	800
Vaikiški drabužiai	1400	1200	1000
Betriukšmis skalbimas	1000	1000	800
Hipoalerginis skalbimas	1400	1200	1000
Atgaivinti	X	X	X
Sportiniai drabužiai	800	800	700
Tamsūs audiniai	1400	1200	1000
Gležni audiniai	800	800	700
Vilna	800	800	700
Greitai 30	1400	1200	1000
Intensyviai 60	1400	1200	1000

## Kaip naudotis skalbimo mašina

### ■ Valdymo skydelis

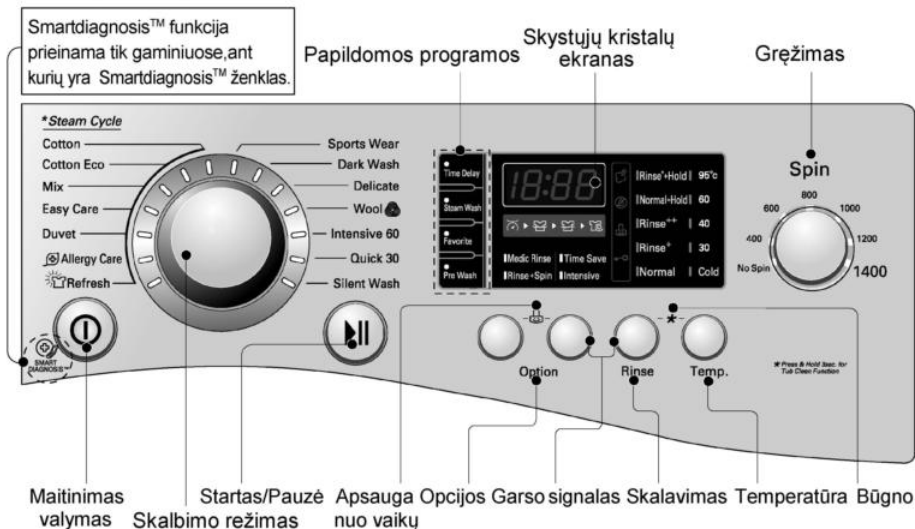

### Maitinimas

- Mygtukas Maitinimas skirtas skalbimo mašinos įjungimui ir išjungimui.
- Be to, ši mygtuką galima naudoti opcijos **Taimerio režimas** atšaukimui.

### Skalbimo režimas

- Skalavimo mašinoje yra 14 skalavimo režimų atsižvelgiant į audinio tipą.
- Indikatorius valdymo skydelyje parodo, koks režimas išrinktas.

### Startas/Pauzė

- Mygtukas Startas/Pauzė skirtas pradėti ar sustabdyti skalbimą.
- Esant būtinybei laikinai sustabdyti skalavimo procesą paspauskite mygtuką Startas/pauzė.
- Skalavimo mašina automatiškai išsijungs po 4 minučių po šios mygtuko paspaudimo.

### Papildomos programos

- Naudokite šiuos mygtukus, kad nustatyti papildomus išrinkto skalavimo ciklo parametrus.

### Skystųjų kristalų ekranas

- Ekrane galima pamatyti nustatymus, likusį skalavimo laiką, opcijas ir savikontrolės rezultatus.

### Opcijos

- Kad pagerinti skalavimo ir skalavimo kokybę, jus galite pasinaudoti papildomomis opcijomis, paspaudus atitinkamą mygtuką.
- Papildomų opcijų prieinamumas priklauso nuo pasirinkto skalavimo režimo ir temperatūros.
- Pasirenkant tam tikrus režimus, rekomenduojamos opcijos nusistato automatiškai.

### ■ Papildomos programos

#### Taimerio režimas

Jus galite nustatyti veikimo uždelimo funkciją, kad skalbimo mašina pradėtų ir baigtų skalbti automatiškai



Taimerio reikšmė – tai planuojamas skalbimo ar pasirinkto skalbimo etapo (skalavimo, skalavimo, gręžimo) baigimo laikas.

1. Paspauskite mygtuką **Maitinimas**.
2. Pasirinkite ciklą.
3. Paspauskite mygtuką **Taimerio režimas** ir nustatykite reikiamą laiką.
4. Paspauskite mygtuką **Startas/Pauzė**

#### Garų skalbimas

Ši funkcija pasižymi padidinta skalbimo kokybe su sumažintomis energijos sąnaudomis.

1. Paspauskite mygtuką **Maitinimas**.
2. Pasirinkite skalbimo režimą.
3. Paspauskite mygtuką **Garų skalbimas**.
4. Paspauskite mygtuką **Startas/Pauzė**.

#### ► Garų skalbimas naudojamas:

- Labai suteptiems skalbiniams, apatiniams drabužiams, vaikų drabužiams skalbti.
- Garų skalbimas prieinamas įjungiant sekančius režimus:  
**Medvilnė, Medvilnė Eko, Maišyti audiniai, Kasdieninis skalbimas, Pūkinė antklodė, Hipoalerginis skalbimas ir Atgaivinti.**
- Režime ATGAIVINTI garų skalbimas įsijungia automatiškai.
- Nenaudokite garų skalbimo skalbiant tokius švelnius audinius, kaip šilkas, vilna ir audinius, kurie gali lengvai prarasti spalvas.

#### Dažniausiai naudojamas

Dažnai naudojant kokį nors vieną skalbimo režimą ir vienodus skalbimo parametrus tokius, kaip opcijos, temperatūra, skalavimas ir gręžimas, naudokite režimą **Dažniausiai naudojamas**, kad išsaugoti pasirinktus nustatymus.

1. Paspauskite mygtuką **Maitinimas**.
2. Pasirinkite skalbimo režimą.
3. Pasirinkite skalavimo skaičių, gręžimo greitį, vandens temperatūrą ir t.t.
4. Paspauskite ir laikykite mygtuką **Dažniausiai naudojamas 3** sekundes (kol neišgirsit 2 garso signalų).

Taip, jūsų nustatymai bus išsaugoti skalbimo mašinos atmintyje. Kitą kartą pasirinkite funkciją **Dažniausiai naudojamas** ir paspauskite mygtuką **Startas/Pauzė**.

#### Pirminis skalbimas

- Tai yra pirminio skalbimo procesas, kuris atliekamas prieš pagrindinį skalbimo ciklą.
  - Opcija **Pirminis skalbimas** idealiai tinka įsisenėjusių dėmių pašalinimui, pavyzdžiui iš apykaklių, rankovių.
  - Skalbimo priemonė pirminiam skalbimui dedama į specialiai tam skirtą skyrių.
1. Paspauskite mygtuką **Maitinimas**.
  2. Pasirinkite ciklą.
  3. Paspauskite mygtuką **Pirminis skalbimas**.
  4. Paspauskite mygtuką **Startas/Pauzė**.

## Kaip naudotis skalbimo mašina

### ■ Opcijos

#### Opcijos

- **Super skalavimas:** Ši opcija padeda kruopščiau išskalauti skalbinius. Intensyvesni skalavimo ciklai, paskutinis iš kurių atliekamas šiltame vandenyje (40°C), pilnai ištirpdo ir pašalina skalbimo priemonių likučius.
- **Skalavimas + Grežimas:** naudokite šią opciją skalavimui ir grežimui.
- **Laiko ekonomija:** Ši opcija padeda sumažinti skalbimo laiką.
- **Intensyvus:** jeigu drabužiai yra labai sutepti, pasinaudokite opcija **Intensyvus**. Ši programa atitinka standartams EN 60456 ir IEC 60456.

#### Skalavimas

- **Skalavimas<sup>+</sup> + Be išpylimo:** Ši opcija suteikia galimybę pasirinkti dvi opcijas kartu: Opcija **Skalavimas<sup>+</sup>** (vienas papildomas skalavimo ciklas) ir opcija **Be išpylimo**, po kurios skalbimo mašina po paskutinio skalavimo neišpils vandens.
- **Norma + Be išpylimo:** Ši opcija suteikia galimybę pasirinkti dvi opcijas kartu: **Norma** (2 ar 3 papildomi skalavimo ciklai atsižvelgiant į pasirinktą režimą) ir opcija **Be išpylimo**, po kurios skalbimo mašina po paskutinio skalavimo neišpils vandens.
- **Skalavimas<sup>++</sup>:** dar du papildomi skalavimo ciklai.
- **Grežimas<sup>+</sup>:** dar vienas papildomas grežimas.

#### Temp.

- Mygtukas **Temp.** Skirtas vandens temperatūros nustatymui,
  - Šaltas
  - 30°C/40°C/60°C/95°C
- Leidžiamos vandens temperatūros reikšmės atsižvelgiant į pasirinktą režimą parodytos 15 psl.

### ■ Kitos funkcijos

#### Skalavimas + Grežimas

1. Paspauskite mygtuką **Maitinimas**
2. Pasirinkite skalbimo ciklą.
3. Spauskite mygtuką **Opcijos** kol ekrane nepasirodys užrašas **Skalavimas + Grežimas**.
4. Paspauskite mygtuką **Startas/Pauzė**.

#### Tik grežimas

1. Paspauskite mygtuką **Maitinimas**.
2. Pasirinkite grežimo greitį.
3. Paspauskite mygtuką **Startas/Pauzė**



Pastaba

Jeigu jus pasirinkote režimą **Be grežimo**, būgnas sustos po vandens išpylimo.

#### Atgaivinti

1. Paspauskite mygtuką **Maitinimas**.
2. Pasirinkite programą **Atgaivinti**.
3. Paspauskite mygtuką **Garų skalbimas** kelis kartus, kol ekrane nepasirodys skaičius, atitinkamas įdėtų skalbinių skaičiui.
4. Paspauskite mygtuką **Startas/Pauzė**.

Geresnei kokybei nedekite daugiau trijų daiktų. Kai ciklas pasibaigs, skalbiniai suksis dar apie 30 minučių, kad atsikratyti raukšlių. Šiuo laiku jus galite atidaryti dureles, paspaudus bet kokį mygtuką.

## Kaip naudotis skalbimo mašina

### ■ Apsauga (užraktas) nuo vaikų

Pasirinkite šią funkciją, kad užblokuoti mygtukus valdymo skydelyje. „Apsauga nuo vaikų“ gali būti įjungta tik skalbimo ciklo metu.

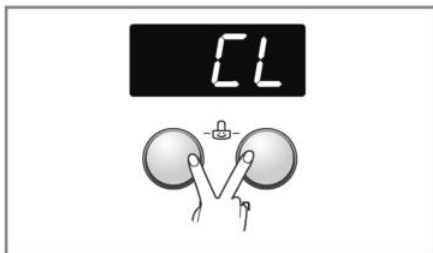

#### Valdymo skydelio blokavimas

1. Tuo pačiu metu paspauskite ir laikykite mygtukus Opcijos apie 3 sekundes.
2. Išgirsite signalą ir **CL** pasirodys ekrane. Kai blokavimas nustatytas, visi mygtukai išskyrus **Maitinimas**, bus užblokuoti.



Maitinimo atjungimas nenuima blokavimo. Reikia atblokuoti skalbimo amšiną, o tik po to nustatynėti naują funkciją.

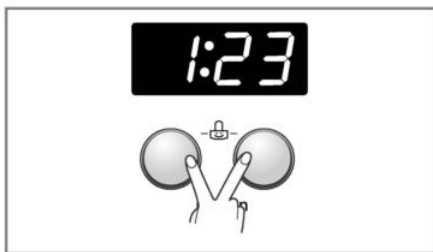

#### Blokavimo niėmimas

1. Tuo pačiu metu paspauskite ir laikykite mygtukus Opcijos apie 3 sekundes.
2. Išgirsite signalą ir ekrane pamatysite likusį laiką.

### ■ Garso signalas

Funkciją Garso signalas galima įjungti ir išjungti bet kurio metu po skalbimo ciklo pradžios.

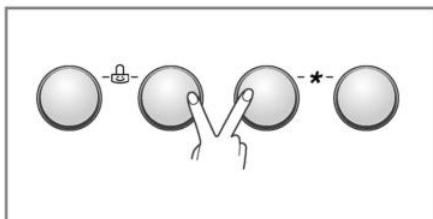

1. Paspauskite mygtuką **Maitinimas**.
  2. Paspauskite mygtuką **Startas/Pauzė**.
  3. Tuo pačiu metu paspauskite ir laikykite mygtukus **Opcijos** ir **Skalavimas** apie 3 sekundes.
- Funkciją Garso signalas galima įjungti ir išjungti bet kurio metu po skalbimo ciklo pradžios.



Jeigu jus norite dezaktyvuoti funkciją **Garso signalas**, tiesiog pakartokite šią procedūrą.

## Kaip naudotis skalbimo mašina

### ■ Būgno išvalymas

Režimas Būgno išvalymas skirtas palaikyti higienišką vidinių skalbimo mašinos dalių švarą. Specialiai sukurtas ciklas padeda pašalinti netirpes dalelytes (smėlį, audinio pluoštus ir kt.), kurios nusėda ant plastikinio bako ar būgno paviršiaus po skalbimo. Reguliarus **funkcijos Būgno išvalymas** naudojimas neleidžia atsirasti nemaloniui kvapui ir garantuoja jūsų drabužių gaivą ir švarą.

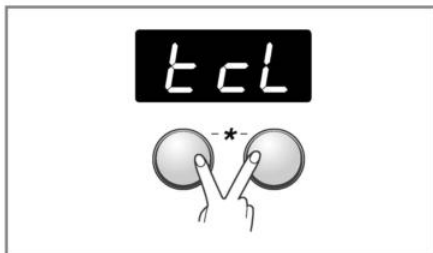

1. Ištraukite iš skalbimo ašinius visus skalbinius ir uždarykite dureles.
2. Atidarykite skalbimo miltelių stalčių ir įdekite nuovirų pašalinimo priemonę.
3. Atsargiai uždarykite miltelių stalčių.
4. Įjunkite maitinimą ir tuo pačiu laiku paspauskite ir laikykite apie 3 sekundes mygtukus su simboliu „\*“, kol ekrane nepasirodys užrašas **tcl**.
5. Paspauskite mygtuką Startas/Pauzė.
6. Po būgno išvalymo pabaigos palikite skalbimo mašinos dureles atidarytas, kad visos vidinės dalys išdžiūtų.



**Pastaba** Nedekite skalbimo miltelių įjungiant šį režimą. Galimas pernelyg didelis putų sudarymas, kas gali sukelti vandens pratekėjimą.

### ĮSPĖJIMAS

Jeigu pas jus namie yra mažas vaikas, nelikite atvirų derelių ilgam laikui.

### ■ Durelių blokavimas ir įkrovimo nustatymas

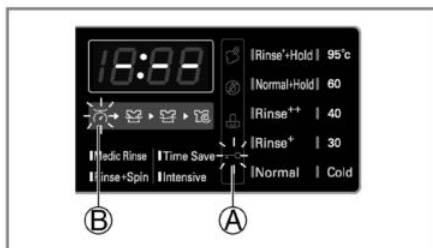

- (A) Simbolių dega, jeigu skalbimo mašinos durelės užrakintos.
- Tam kad atidaryti dureles, reikia paspausti mygtuką Startas/Pauzė ir mašina sustos.
- Dureles bus galima atidaryti po kažkiek laiko
- (B) Įjungiant skalbimo režimus ekrane mirksi užrašas **Įkrovimo nustatymas** ir būgnas lėtai sukasi kelias sekundes. Bendras skalbimo laikas rodomas ekrane po to, kai būgnas sustos.
- Šiame etape mašina nustato įkraunamų skalbinių kiekį ir optimalų skalbimo laiką pagal atsižvelgiant į pasirinktą režimą.

## Skalbimo miltelių įdėjimas

### ■ SKALBIMO MILTELIŲ IR AUDINIŲ MINKŠTIKLIO ĮDĖJIMAS

#### ► Ištraukiamas stalčiukas

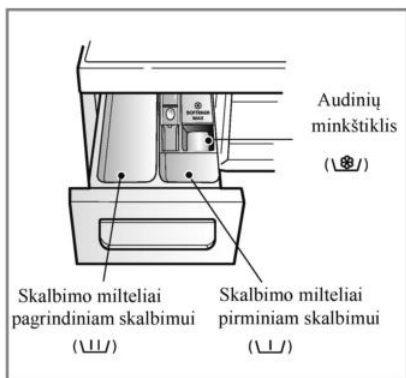

- Tik pagrindinis skalbimas → L/L
- Pirminis + pagrindinis skalbimas → L/L • L/L

#### DĖMESIO

Laikykite visus skalbimų miltelius ir kitas skalbimo priemones vaikams nepasiekiamoje vietoje. Galimas apsinuodijimas! Skalbimo miltelių, baliklio ar minkštiklio perteklius gali sukelti vandens pratekėjimą. Dozuokite skalbimo priemones pagal gamintojo rekomendacijas.

#### ► Audinių minkštiklio įdėjimas

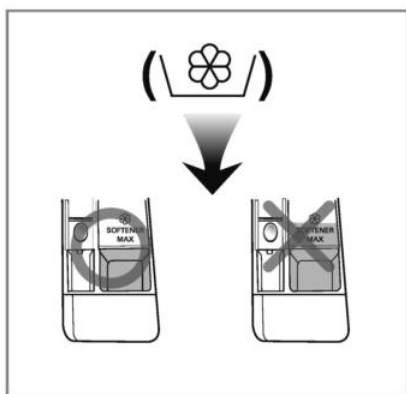

- Nepilkite minkštiklio aukščiau maksimalaus lygio linijos. Perpildžius skyrelį, minkštiklis į vandenį gali patekti anksčiau laiko ir ant skalbinių palikti dėmių. Atsargiai uždarykite stalčiuką.
- Nepalikite audinio minkštiklio stalčiuko skyrelyje ilgiau nei 2 dienas (minkštiklis gali sukietėti).
- Minkštiklis automatiškai įpilamas į vandenį paskutiniame skalavimo etape.
- Neištraukite stalčiuko, kai į skalbimo mašiną paduodamas vanduo.
- Nepilkite į stalčiuko skyrelį pilti skiediklio (benzino ir pan.



Nepilkite audinių minkštiklio tiesiog ant drabužių.

## Skalbimo miltelių įdėjimas

### ► Miltelių dozavimo normos

- Reikiamas skalbimo miltelių kiekis nustatomas vadovaujantis gamintojo instrukcija.
- Įdėjus daugiau miltelių, nei rekomenduoja jų gamintojas, skalbimo mašinoje susidarys pernelyg daug putų, kas gali tapti skalbimo kokybės pablogėjimo priežastimi, o taip pat gali būti perkrautas skalbimo mašinos variklis, kas gali sukelti mašinos darbo sutrikimus.
- Rekomenduojama naudoti miltelių pavidalo skalbimo priemonę, kad pasiekti geresnių rezultatų.
- Jeigu jus norite naudoti skystą skalbimo priemonę, vadovaukitės skalbimo priemonės gamintojo rekomendacijomis.
- Jus galite įpilti skystą skalbimo priemonę tiesiai į pagrindinį valymo priemonės stalčiuką, jeigu jus iš karto įjungsite skalbimo ciklą.
- Nenaudokite skystos skalbimo priemonės, jeigu jus ketiname įjungti funkciją „skalbimo laiko atidėjimas“, nes skystis gali sukietėti, arba jeigu jus pasirinkote funkciją „Pirminis skalbimas“.
- Jeigu susidaro pernelyg daug putų, reikia sumažinti skalbimo priemonės kiekį.
- Reikiamas skalbimo miltelių kiekis gali skirtis priklausomai nuo vandens temperatūros, kietumo, drabužių svorio ir užterštumo laipsnio. Siekdami geresnių skalbimo rezultatų venkite, kad susidarytų pernelyg daug putų.

### Perspėjimas

Neleiskite skalbimo priemonei sukietėti.

Skalbimo priemonės sukietėjimo pasekmėmis gali būti užkimšimas, blogas skalavimas ar blogas kvapas.



- Didžiausias miltelių kiekis: atsižvelgiant į gamintojo rekomendacijas
- Dalinis miltelių kiekis:  $\frac{3}{4}$  rekomenduojamo kiekio.
- Mažiausias miltelių kiekis:  $\frac{1}{2}$  didžiausio miltelių kiekio.

- Skalbimo milteliai patenka į vandenį pradiniam skalbimo etape.

### ► Vandens minkštiklis



- Naudojant vandens minkštiklį jus neleidžiat susidaryti kalkių nuosėdoms and skalbimo mašinos detalių ir drabužių. Iš pradžių įdėkite skalbimo priemonę, o po to vandens minkštiklį.
- Naudokite tokį skalbimo priemonių kiekį, kaip skalbiant minkštame vandenyje.

### ► Minkštinimo tablečių naudojimas

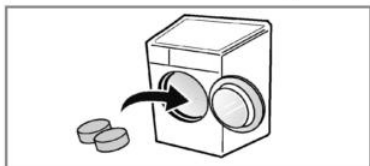

1. Atidarykite dureles ir padėkite tabletes į vidų.

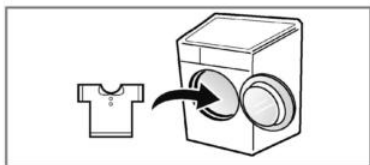

2. Įdėkite skalbinių į skalbimo mašiną.



## Aptarnavimas

- Siekiant išvengti elektros smūgio, prieš valant vidines skalbimo mašinos dalis, visuomet reikia ištraukti elektros laido šakutę iš tinklo lizdo.
- Uždarykite ventiliį, jei jus neplanuojate naudotis skalbimo mašima tam tikrą laiką (pavyzdžiui, atostogų metu), ypač jei šalia jūsų skalbimo mašinos nėra atidaryto nutekamojo latako.
- Utilizuojant įrenginį, nukirpkite maitinimo laidus ir panaikinkite šakutę
- Sulaužykite durelių spyną, kad vaikai netyčia ten neužsidarytų.

### ■ ĮTEKANČIO VANDENS FILTRAS

- Blykčiojantis simbolis **IE** valdymo skydelyje reiškia, kad vanduo nepatenka į skalbimo mašiną.
- Jeigu vanduo yra pernelyg kietas arba jame yra kalkių nuosėdų, įtekančio vandens filtras gali užsiteršti. Todėl rekomenduojama jį periodiškai valyti.

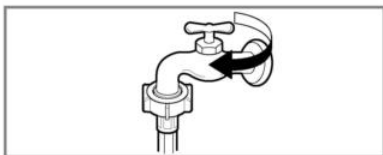

1. Užsukite vandens padavimo čiaupą.

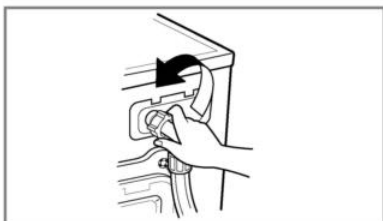

2. Atjunkite vandens įleidimo žarną.

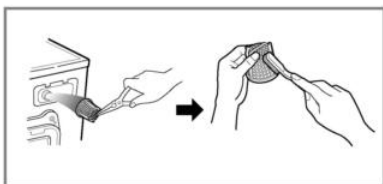

3. Išvalykite filtrą tvirtu šepetėliu.

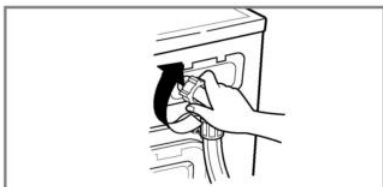

4. Prijunkite ir priveržkite vandens įleidimo žarną

### ■ VANDENS PAŠALINIMO SIURBLIO FILTRAS

- Vandens pašalinimo siurblio filtras sulaiko siūlus ir kitus smulkius daiktus, kurie galėjo likti drabužiuose. Kad skalbimo mašina visą laiką dirbtų be priekaištų, reikia periodiškai tikrinti šio filtro būklę.

#### DĖMESIO

Prieš atidarydami vandens pašalinimo filtro dangtelį, išpilkite vandenį iš vandens pašalinimo žarnos.

- Leiskit vandeniui atvesti prieš vandens pašalinimo žarnos valymą, po to nuleiskite vandenį arba atlikite būtiną valymą.

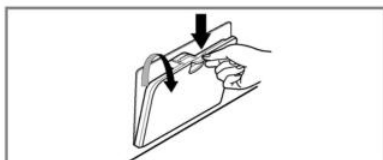

1. Atidarykite dangtelį apatinėje mašinos dalyje.

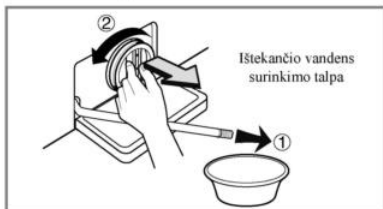

2. Atidarykite kamštelį ir ištraukite visą vandens pašalinimo žarną. Duokite vandens likučiams nutekėti.

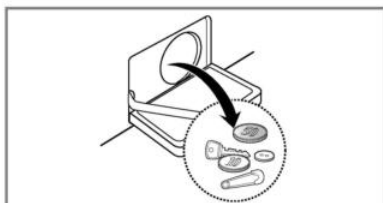

3. Ištraukite visus pašalinius objektus ir išvalykite filtrą.

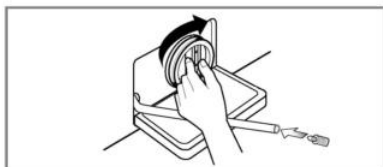

4. Po valymo įstatykite filtrą į vietą ir, pasukus jį pagal laikrodžio rodyklę, sandariai užsukite.

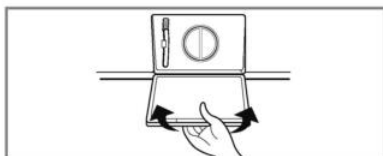

5. Uždrykite apatinio skydelio dangtelį

### ■ IŠTRAUKIAMAS STALČIUKAS

- Laikui bėgant skalbimo milteliai ir audinių minkštiklis palieka nuosėdų ištraukiamo stalčiuko skyreliuose.
- Būtina periodiškai išplauti ištraukiamą stalčiuką tekančio vandens srovę.
- Esant būtinybei, stalčiuką galima pilnai ištraukti iš skalbimo mašinos. Tam reikia nuspausti fiksatoriaus liežuvėlį ir ištraukti stalčiuką.
- Kas valyti būtų lengviau galima nuimti viršutinę audinių minkštiklio skyrelio dalį.

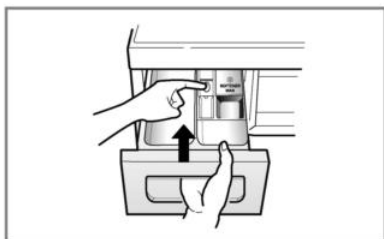

1. Paspauskite fiksatoriaus liežuvėlį ir ištraukite stalčiuką iš skalbimo mašinos.

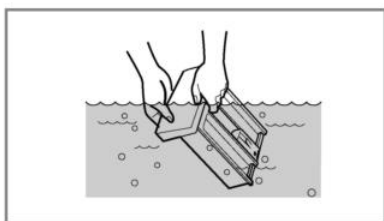

2. Kruopščiai praplaukite stalčiuką tekančiame vandenyje.

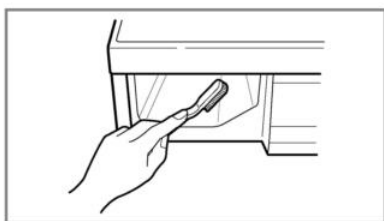

3. Šepečio pagalba išvalykite ištraukiamo stalčiuko skyrelius.

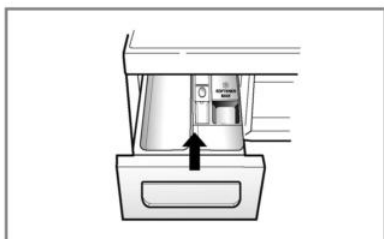

4. Įstatykite stalčiuką į vietą ir uždarykite iki galo. Po stalčiuko valymo pabaigos įjunkite skalavimo režimą

### ■ SKALBIMO MAŠINOS BŪGNAS

- Jeigu jūsų vietovėje vanduo yra kietas, naudokite specialią priemonę, neleidžiančią susidaryti kalkių nuosėdoms sunkiai prieinamuose skalbimo mašinos vietose.
- Jeigu ši priemonė nepateisino lūkesčių, būtina ją pakeisti.
- Nors skalbimo mašinos dugnas gaminamas iš nerūdijančio plieno, nedidelės rudžių dėmelės gali atsirasti dėl smulkių metalinių daiktų (sąvaržėlių, smeigtukų), įstrigusių būgno skylutėse.
- Skalbimo mašinos būgną reikia kartais valyti.
- Jeigu jus naudojate priemonę nuo kalkių nuosėdų, dažiklį arba baliklį, įsitikinkite, kad ši priemonė tinka jūsų skalbimo mašinai.
- Priemonėje nuo kalkių nuosėdų gali būti medžiagų, kurios gali neigiamai paveikti kai kurias skalbimo mašinos dalis.
- Dėmesį pašalinkite specialia priemone plienui valyti.
- Niekada nenaudokite metalinių šveitiklių.

### ■ SKALBIMO MAŠINOS VALYMAS

#### ► Išorinių dalių valymas

- Tinkamai prižiūrint skalbimo mašiną, jis tarnaus jums ilgiau.
- Išorines skalbimo mašinos dalis plauti šiltu vandeniu su neutralia plovimo priemone.
- Po plovimo nušluostykite mašiną sausu skudurėliu ir leiskite jai išdžiūti.
- Nevalykite mašinos etilo alkoholiu, skiedikliu arba kitomis chemiškai aktyviomis medžiagomis.

#### ► Vidinių dalių valymas

- Valykite vidines skalbimo mašinos dalis 1 stikline baliklio (250 ml), sumaišyto su 25 stiklinėmis (500 ml) skalbimo miltelių.
- Įjunkite mašiną ir leiskite jai pilnai atlikti skalbimo programą, kuri naudoja karštą vandenį.
- Esant reikalui, procedūrą pakartokite.



Norėdami pašalinti nuosėdas, atsiradusias dėl kieto vandens, naudokite tik skirtus skalbimo mašinoms valiklius.

### ■ SKALBIMO MAŠINOS PRIEŽIŪRA ŽIEMĄ

Jeigu skalbimo mašina laikoma vietoje, kur vanduo gali užšalti, kad jūsų skalbimo nesugestų, imkitės sekančių priemonių:

- Užsukite vandens padavimo čiaupą.
- Atjunkite vandens įleidimo ir vandens pašalimo žarnas.
- Įjunkite elektros laido šakutę į tinkamai įžemintą kištukinį lizdą.
- Įpilkite 3,8 l netoksiško aušinimo skysčio į tuščią būgną. Uždarykite dureles.
- Įjunkite būgno sukimosi režimą 1 minutei, kad išleisti visą vandenį. Tuo metu pasišalins ne visas aušinimo skystis.
- Ištraukite elektros laido šakutę iš kištukinio lizdo, susausinkite būgną ir uždarykite dureles.
- Ištraukite ištraukiamąjį stalčiuką. Iš jo išpilkite likusį vandenį ir pilnai jį nusauskite. Pastatykite stalčiuką į vietą.
- Palikite skalbimo mašiną vertikaloje padėtyje.
- Norėdami pašalinti aušinimo skysčio likučius, saugojimo laikui pasibaigus įjunkite mašiną ir leiskite jai atlikti visą skalbimo ciklą su skalbimo milteliais. Šį kartą nedekite skalbinių į skalbimo mašiną.

## Gedimų pašalinimas

- Šioje skalbimo mašinoje įdiegta saviagnostikos sistema, kuri leidžia pradinėje stadijoje aptikti veikimo sutrikimus ir imtis atitinkamų priemonių. Jeigu skalbimo mašina veikia netinkamai arba iš viso neveikia, prieš kreipdamiesi į serviso centrą, patikrinkite sekančius dalykus.

### ■ Problemos nustatymas

Problema	Įmanoma priežastis	Problemos sprendimo būdas
Drebėjimas arba skambesys	<ul style="list-style-type: none"> <li>Į būgną arba siurbį pateko pašaliniai daiktai, pavyzdžiui monetos.</li> </ul>	Išjunkite skalbimo mašiną ir patikrinkite būgną ir vandens pašalinimo filtrą. Jeigu triukšmas neišnyksta, kreipkitės į serviso centrą.
Barškėjimas	<ul style="list-style-type: none"> <li>Sudėjus pernelyg daug drabužių, gali atsirasti barškėjimas. Paprastai tai nereiškia, kad mašina sugedo.</li> </ul>	Jeigu garsas nedingsta, gali būti, kad yra pažeistas skalbimo mašinos būgno balansas. Išjunkite mašiną ir sudėkite skalbinius tolygiai.
Vibracija	<ul style="list-style-type: none"> <li>Neišsukti visi transportavimo varžtai ar nenuimtos visos įpakavimo medžiagos.</li> <li>Ne visos kojelės tvirtai remiasi į grindis.</li> <li>Skalbiniai skalbimo mašinos būgne pasiskirstė netolygiai</li> </ul>	Jeigu transportavimo varžtai nebuvo išsukti mašinos montavimo metu, laikykitės transportavimo varžtų nuėmimo instrukcijų skyriuje „Montavimas“. Sureguliuokite skalbimo mašinos horizontalią padėtį. Jeigu skalbiniai pasiskirstė netolygiai, išjunkite mašiną ir perdėliokite skalbinius.
Vandens pratekėjimas	<ul style="list-style-type: none"> <li>Atsipalaidavo žarnos mova čiaupo ar skalbimo mašinos pusėje.</li> <li>Vandens pašalinimo žarna užsikimšo</li> </ul>	Patikrinkite ir prireikus paveržkite žarnos sujungimus.  Išvalykite vandens pašalinimo žarną. Esant reikalui, pakvieskite santechniką.
Pernelyg didelio putų kiekio susidarymas	<ul style="list-style-type: none"> <li>Įdėta per daug skalbimo miltelių arba netinkami skalbimo milteliai</li> </ul>	Dėl pernelyg didelio putų kiekio gali pratekti vanduo
Vanduo nepatenka į skalbimo mašiną arba patenka labai lėtai	<ul style="list-style-type: none"> <li>Nepakankamas vandens slėgis</li> <li>Vandens padavimo čiaupas atsuktas ne iki galo.</li> <li>vandens įleidimo žarna suspausta.</li> </ul>	Pabandykite prijungti skalbimo mašiną prie kito čiaupo. Atsukite čiaupą pilnai.  Ištiesinkite žarną.
Vanduo neišteka iš skalbimo mašinos arba išteka labai lėtai	<ul style="list-style-type: none"> <li>Užsiteršė vandens įleidimo filtras.</li> <li>Vandens pašalinimo žarna užsiteršė arba suspausta</li> <li>Užsiteršė vandens pašalinimo siurblio filtras.</li> </ul>	Išvalykite vandens įleidimo filtrą. Išvalykite arba ištiesinkite vandens pašalinimo žarną. Išvalykite vandens pašalinimo siurblio filtrą.

## Gedimų pašalinimas

Problema	Įmanoma priežastis	Problemos sprendimo būdas
Skalbimo mašina neįsijungia	<ul style="list-style-type: none"> <li>•Maitinimo laidas neįjungtas į kištukinį lizdą arba įjungtas ne iki galo.</li> <li>•Uždarytas vandens padavimo čiaupas.</li> </ul>	<p>Įkiškite laido šakutę į kištukinį lizdą iki galo.</p> <p>Atidarykite vandens padavimo čiaupą.</p>
Būgnas nesisuka	•Durelės pilnai neuždarytos	Uždarykite dureles ir paspauskite mygtuką <b>Startas/Pauzė</b> . Gali būti, kad po to mašinai prireiks kelių minučių, kol būgnas pradės sukis. Būgnas gali pradėti sukis tik esant uždarytomis durelėmis.
Durelės neatsidaro		Saugumo įsitemimais darbo metu skalbimo mašinos durelės blokuojamos. Palaukite 2-3 minutes, kol apsauginis mechanizmas atblokuos dureles.
Padidėjo skalbimo laikas		Skalbimo laikas gali padidėti arba sumažėti priklausomai nuo įdėtų skalbinių kiekio, vandens temperatūros ir kitų sąlygų. Esant pažeistam būgno balansui arba paleidžiant putų pašalinimo programą, skalbimo laikas taip pat gali padidėti.
Audinių minkštiklio perteklius	Pernelyg didelis audinių minkštiklio kiekis gali sukelti vandens pratekėjimą	Laikykitės minkštiklio gamintojo rekomendacijų. Nepilkite minkštiklio aukščiau maksimalios linijos.
Priešlaikinis audinio minkštiklio paėmimas		Kruopščiai uždarykite ištraukiamą stalčiuką. neatidarykite stalčiuko skalbimo mašinos veikimo metu.

### ■ Pranešimas apie klaidą

Problema	Įmanoma priežastis	Problemos sprendimo būdas
<b>IE</b>	<ul style="list-style-type: none"> <li>• Vandens nepakanka mašinos darbui</li> <li>• Vandens padavimo čiaupas atsuktas ne iki galo</li> <li>• Suspausta vandens įleidimo žarna</li> <li>• Užsiteršė vandens įleidimo filtras</li> </ul>	<p>Pabandykit prijungti mašiną prie kito čiaupo.</p> <p>Atsukite čiaupą iki galo.</p> <p>Ištiesinkite žarną</p> <p>Išvalykite vandens įleidimo filtrą.</p>
<b>DE</b>	<ul style="list-style-type: none"> <li>• Vandens pašalinimo žarna užsiteršė arba suspausta.</li> <li>• Užsiteršė vandens pašalinimo filtras.</li> </ul>	<p>Išvalykite ir ištiesinkite vandens pašalinimo žarną</p> <p>Išvalykite vandens pašalinimo filtrą.</p>
<b>UE</b>	<ul style="list-style-type: none"> <li>• Įdėta pernelyg mažai skalbinių.</li> <li>• Skalbiniai pasiskirstę netolygiai.</li> <li>• Skalavimo mašinoje įdiegta būgno balanso kontrolės sistema. Skalbant sunkius daiktus, pavyzdžiui kilimus arba chalatus, sistema gali sustabdyti būgno sukimąsi.</li> </ul>	<p>Įdėkite dar kelis panašius daiktus, kad skalbiniai pasiskirstytų tolygiai.</p> <p>Perleliuokite skalbinius, kad būgnas sukėtųsi tolygiai.</p> <p>Jeigu skalbiniai yra pernelyg šlapi po gręžimo, įdėkite smulkių daiktų, kad skalbiniai tolygiai pasiskirstytų būgne ir pakartokite gręžimą.</p>
<b>dE</b>	 <ul style="list-style-type: none"> <li>• Durelės neuždarytos</li> </ul>	<p>Uždarykite dureles. Jeigu simbolius <b>dE</b> neišnyksta, kreipkitės į serviso centrą.</p>
<b>tE</b>	<ul style="list-style-type: none"> <li>• Užrašas <b>tE</b> atsiranda tada, kai yra vandens temperatūros rodiklio sutrikimai.</li> </ul>	<p>Išjunkite mašiną iš elektros tinklo ir kreipkitės į serviso centrą.</p>
<b>fE</b>	<ul style="list-style-type: none"> <li>• Užrašas <b>fE</b> atsiranda, kai mašina perpildoma vandeniu dėl sugedusio įliedino vožtuvo.</li> </ul>	<p>Užsukite vandens padavimo čiaupą. Išjunkite mašiną iš elektros tinklo ir kreipkitės į serviso centrą.</p>
<b>pE</b>	<ul style="list-style-type: none"> <li>• Užrašas <b>pE</b> atsiranda, kai įsigenda vandens lygio daviklis.</li> </ul>	
<b>LE</b>	<ul style="list-style-type: none"> <li>• Elektros variklio perkrovimas</li> </ul>	<p>Palikit skalavimo mašiną ramybeje 30 min, kad variklis atauštų ir pakartokite ciklą.</p>
<b>PF</b>	<ul style="list-style-type: none"> <li>• Elektros energijos tiekimo sutrikimas</li> </ul>	<p>Atnaujinti skalavimo ciklą</p>
<b>RE</b>	<ul style="list-style-type: none"> <li>• Vandens pratekėjimas</li> </ul>	<p>Kreipkitės į aptarnavimo tarnybą.</p>

## Gedimų pašalinimas



Smartdiagnosis™ funkcija prieinama tik gaminiuose, ant kurių yra Smartdiagnosis™ ženklas. Jeigu mobiliajame telefone yra statinė opcija, Smartdiagnosis™ funkcija gali neveikti.

### ■ Smartdiagnosis™ funkcijos naudojimas

- Naudokite šią funkciją tik, jeigu jums nurodė tai padaryti aptarnavimo centras. Garsas, kurį išgirsite, bus panašus į faksą, jis neturi jokios reikšmės.
- Smartdiagnosis™ funkcijos negalima aktyvuoti, jeigu skalbimo mašina neįsijungia. Jeigu taip atsitiko, gedimo pašalinimas turi būti atliktas be Smartdiagnosis™ funkcijos.

Jeigu jus turite problemų su jūsų skalbimo mašina, paskambinkite į Klientų aptarnavimo centrą. Laikykitės aptarnavimo centro darbuotojo nurodymų, ir atlikite sekančius žingsnius darbuotojui paprašius:



1. Paspauskite [jungimo mygtuką, kad įjungti skalbimo mašiną. Nespauskite jokių kitų mygtukų ir nesukite skalbimo ciklų pasirinkimo disko.

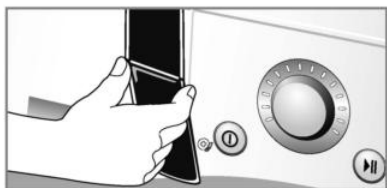

2. Kai jums pasakys aptarnavimo centro darbuotojas, prineškite jūsų telefono mikrofoną labai arti prie [jungimo mygtuko.

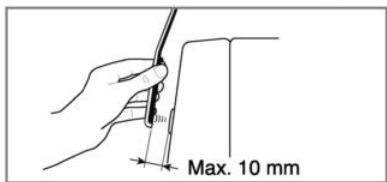

3. Paspauskite ir laikykite mygtuką „Temp.“ 3 sekundes, laikant telefono mikrofoną prie [jungimo mygtuko.
4. Laikykite telefoną šioje vietoje tol, kol tono perdavimas nepasibaigs. Tai užims apie 17 sekundžių, ekrane matysite likusį laiką.
  - Kad pasiekti geresnį rezultatą, nejudinkite telefono, kol tonų perdavimas nepasibaigs.
  - Jeigu aptarnavimo centro darbuotojas negaus tikslių duomenų, jis gali paprašyti jus pabandyti dar kartą.
  - Jeigu jus paspausite [jungimo mygtuką perdavimo metu, Smartdiagnosis™ funkcija išsijungs.
5. Kai atvirktinis laiko skaičiavimas baigsis ir perdavimas bus baigtas, jus galite tęsti pokalbį su aptarnavimo centro darbuotoju, kuris galės jums padėti, naudojant gautą informaciją.



### Jūsų senojo prietaiso išmetimas



1. Kai produktas būna pažymėtas šiuo perbrauktos šiukšliadėžės su ratukais simboliu, tai reiškia, kad produktui taikoma Europos direktyva 2002/96/EC.
2. Visus elektros ir elektronikos produktus reikia utilizuoti atskirai nuo kitų buitinių atliekų, tam pasinaudojant numatytomis surinkimo vietomis, numatytomis vyriausybės ar vietos valdžios.
3. Tinkamas Jūsų senojo prietaiso išmetimas padės išvengti potencialiai neigiamų pasekmių aplinkai ir žmonių sveikatai.
4. Norėdami gauti išsamesnės informacijos apie atitarnavusios technikos utilizavimą, kreipkitės į savo miesto valdžios atstovus, atliekų tvarkymo tarnybą ar parduotuvę, kurioje įsigijote šį gaminį.



Pastaba

Utilizuojant įrenginį, nukirpkityte pagrindinį maitinimo laidą, panaikinkite sdurelių blokiratorių, kad maži vaikai netyčia neužsidarytų skalbimų mašinoje.

### Garantinis aptarnavimas netaikomas:

- Kvalifikuoto specialisto vizitui, dėl skalbimo mašinos naudojimosi apmokymo.
- Jeigu skalbimo mašinos maitinimui naudojama kitokia įtampa, nei rekomenduojama šiai skalbimo mašinai.
- Jeigu skalbimo mašina buvo pažeista nelaimingo atsitikimo arba stichinės nelaimės metu.
- Jeigu skalbimo mašina buvo naudojama iki susipažįstant su instrukcija ar jei buvo savarankiškai pakeistos skalbimo mašinos dalys.
- Jeigu skalbimo mašina buvo pažeista dėl naminių gyvūnų, žiurkių ar tarakonų ir t.t.
- Jeigu skalbimo mašinos veikimo metu atsiranda įprasti garsai: vandens išleidimo garsas, grėžimo garsas, įspėjamieji garsai.
- Į garantiją neįeina skalbimo mašinos pastatymas, vandens įleidimo ir išleidimo žarnų prijungimas.
- Į garantiją neįeina aptarnavimas, rekomenduojamas naudojimo instrukcijoje.
- Tiekėjas neprivalo iš skalbimo mašinos išimti pašalinius daiktus, įskaitant siurbį, filtrus, vinis, laidus, sraigtelius ir kt.
- Tiekėjas neprivalo keisti saugiklius ar laidus jūsų namie.
- Tiekėjas neprivalo taisyti nekvalifikuotai atlikto remonto pasekmes.
- Tiekėjas neturi atlyginti jūsų materialinių nuostolių, jei jų priežastimi buvo neteisingas skalbimo mašinos naudojimas.
- Garantija netaikoma, jeigu įrenginys naudojamas komerciniais tikslais.  
(Pavyzdžiui: viešose vietose tokiose, kaip tualetas, viešbutis, mokymo centras, nuomojamas namas).







	Telefonas	Darbo laikas	Internetas
Rusija	8-800-200-7676	Visą parą	<a href="http://www.lg.com">http://www.lg.com</a>
Baltarusija	8-820-0071-1111		
Latvija	8-0003-271		
Lietuva	8-800-30-800		
Estija	800-9990		
Ukraina	0-800-303-000	8:00 - 21:00 (pirm. - penk.) 9:00 - 18:00 (šešt., sekm.)	
Kazachstanas	8-8000-805-805	9:00 - 18:00 (pirm. - penk.) 9:00 - 18:00 (šešt.)	
	2255 (skambinant iš mobiliojo telefono)		
Kirgizija	8-0000-710-005	Visą parą	
Uzbekistanas			