

LIETOTĀJA PAMĀCĪBA

VEĻAS MAŠĪNA

Pirms uzsākat darbu ar savu veļas mašīnu, lūdzu, rūpīgi izlasiet šo pamācību un saglabājiet to turpmākai nepieciešamībai.

F1480QDS(P) (1~9)

F1280QDS(P) (1~9)

F1080QDS(P) (1~9)

F1480TDS(P) (1~9)

F1280TDS(P) (1~9)

F1080TDS(P) (1~9)

Saturs

Saturs	2
Produkta raksturlielumi	3
Brīdinājumi	
SVARĪGI DROŠĪBAS	
BRĪDINĀJUMI	4
ZEMĒŠANAS NORĀDĪJUMI	4
Specifikācijas	5
Uzstādīšana	
Atbrīvošanās no iepakojuma	6
Atbrīvošanās no transportēšanas skrūvēm	6
Uzstādīšanas vietas izvēle	7
Pievienošana ūdensvadam	9
Novadcaurules pievienošana	10
Horizontālā nolīmeņošana	11
Kā izmantot veļas mašīnu	
Darbošanās ar veļas mašīnu	13
Pirms mazgāšanas	14
Mazgāšanas programmu tabula	15
Papildus opcijas	16
Ekspluatācijas dati	17
Kontroles panelis	18
Papildus programmas	19
- Taimera režīms	19
- Gludināšana	19
- Ieteicamais	19
- Priekšmazgāšana	19
- Tvaika mazgāšana	19
- Atsvaidzināt	20
Opcijas	20
- Opcijas	20
- Skalošana	20
- Temperatūra	20
Citas funkcijas	20
- skalošana + Izgriešana	20
- Tikai izgriešana	20
Bloķēšana no bērniem	21
Skaņas signāls	21
Tvertnes tīrīšana	22
Durvju bloķēšana un ielādes svara noteikšana	22

Pateicamies par LG automātiskās veļas mašīnas iegādi. Lūdzu, uzmanīgi izlasiet šo lietošanas pamācību, jo tās sniedz norādījumus par drošu jūsu veļas mašīnas uzstādīšanu, lietošanu un apkopi. Saglabājiet to izmantošanai nākotnē. Pierakstiet Jūsu veļas mašīnas modeli un sērijas numuru.

Modeļa Nr.

Sērijas Nr.

Iegādes datums

Pulvera ielāde	
Pulvera un veļas mīkstinātāja ielāde	23
Apkope	
Ievadītā ūdens filtrs	25
Novadīšanas sūkņa filtrs	26
Izvelkamā atvilktnē	27
Mazgāšanas tvertne	28
Jūsu veļas mašīnas tīrīšana	28
Mašīnas apkope ziemā	28
Traucējummeklēšanas ceļvedis	
Diagnosticēšanas problēmas	29
Kļūmju paziņojumi	31
SmartDiagnosis™ izmantošana	32
Garantijas nosacījumi	33
Piezīmes	34

Produkta raksturlielumi



■ Aizsardzība pret saburzīšanos

Izmantojot šo opciju varat izvairīties no veļas saburzīšanās pēc mazgāšanas procesa pabeigšanas.



■ Ekonomiska inteligentā mazgāšanas sistēma

Inteligentā mazgāšanas sistēma automātiski nosaka optimālo ūdens līmeni un mazgāšanas laiku, atkarībā no ievietotā apģērba daudzuma un ietilpstošā ūdens temperatūras, lai minimizētu ūdens un elektroenerģijas patēriņu.



■ Bloķēšana no bērniem

Bloķēšanas no bērniem funkcija paredzēta, lai bloķētu visas pogas (izņemot barošanas pogu), lai bērni nevarētu nejauši izmainīt mazgāšanas programmu.



■ Ātruma regulēšanas sistēma, kas samazina trokšņa līmeni

Sistēma automātiski pārkārto veļu veļas mašīnā tā, lai samazinātu trokšņa līmeni griešanās laikā.



■ Tiešās piedziņas sistēma

Līdzstrāvas motors veic tiešu tvertnes griešanu bez siksnas un grieztuves izmantošanas



■ Tvertnes tīrīšanas režīms

Dotajam režīmam tiek izmantots liels ūdens daudzums, kā arī tiek uzstādīts liels griešanās ātrums, lai attīrītu veļas mašīnas tvertni un rezervuāru.



■ 6 algoritmi tvertnes griešanai

Atkarībā no izvēlētā mazgāšanas režīma veļas mašīna izpilda dažādus speciāli izstrādātus algoritmus tvertnes griešanai (vai dažādu algoritmu kombinācijas).

■ Ātruma un tvertnes griešanas veida regulēšanas sistēma atšķiras ar elastīgu vadību. Tas ļauj uzstādīt dažādus algoritmus tvertnes griešanai un būtiski uzlabo rezultātu katras mazgāšanas reizē. Ideāli mazgāšanas rezultāti – tas ir viegli panākams!

BRĪDINĀJUMS

PIRMS LIETOŠANAS IEPAZĪSTIETIES AR VISIEM LIETOŠANAS NORĀDĪJUMIEM



UZMANĪBU

Jūsu drošības nolūkos ievērojiet visu šajā pamācībā iekļauto informāciju, lai minimizētu aizdegšanās, eksplozijas, elektriskā trieciena, īpašuma bojāšanas, personisko savainojumu vai dzīvības zaudēšanas risku.

SVARĪGI DROŠĪBAS NORĀDĪJUMI

BRĪDINĀJUMS : Ievērojiet tālāk minētos piesardzības pasākumus, lai izvairītos no aizdegšanās, elektriskā trieciena vai personisko ievainojumu riska:

- Neuzstādi vai neuzglabāji veļas mašīnu vietās, kur tā pakļauta laika apstākļu ietekmei.
- Nepieļaujiet vadības elementu bojājumus.
- Neveiciet veļas mašīnas labošanu vai detaļu nomaiņu pats, ja vien šis process nav aprakstīts lietošanas pamācībā vai publicētajās labošanas instrukcijās, kas paredzētas lietotājiem, ja Jūs tās pilnībā izprotat un Jums ir to veikšanai nepieciešamās prasmes.
- Rūpējieties, lai zem veļas mašīnas vai ap to nebūtu viegli uzliesmojami priekšmeti, piemēram: papīri, pūkas, audumi, ķīmiskas vielas, utt.
- Neļaujiet bērniem spēlēties uz mašīnas, mašīnā vai ap to.
- Neatstāji veļas mašīnas durvis atvērtas.
- Ja durvis ir atstātas atvērtas, bērni var mēģināt karāties uz durvīm vai ielīst veļas mašīnā.
- Nekad neaizskariet veļas mašīnas iekšējās daļas, kad tā darbojas. Uzgaidiet līdz tvertne ir pilnībā apstājusies.
- Mazgāšanas process var samazināt audu ugunsizturību.
- Nekad nemazgāji veļas mašīnā apģērbus, ja pirms tam tas tīrīts, izmantojot viegli uzliesmojošas vai eksplozīvas vielas vai arī, ja jebkāda veidā uz apģērba nokļuvušas tādas vielas kā vasks, eļļa, krāsa, benzīns, attaukošanas līdzekļi, petroleja, u.c. Tas var izraisīt aizdegšanos vai eksploziju.
- Veicot mazgāšanu un žāvēšanu, vienmēr ievērojiet apģērba ražotāja rekomendācijas.
- Neaizveriet durvis pārāk strauji un necentieties tās atvērt ar spēku, ja nostrādājusi durvju bloķēšanas sistēma (deg durvju bloķēšanas lampiņa). Tas var izraisīt veļas mašīnas bojājumus.

- Lai izvairītos no elektriskās strāvas trieciena, pirms jebkāda remonta vai apkopes veikšanas veļas mašīnai atvienojiet strāvas vadu no elektrības kontaktligzdas.
- Nekad neieslēdziet mašīnu, ja tā bojāta, nav labojama, ir daļēji izjaukta vai tai trūkst dzīves pieredzes vai zināšanas, ja viņi netiek uzraudzīti vai viņus nav instruējuši persona, kas atbildīga par viņu drošību.
- Bērniem jāatrodas uzraudzībā, lai nepieļautu viņu spēlēšanos ar ierīci.
- Nenovietojiet blakus veļas mašīnai sildītājus, aizdegtas sveces un lamplīdzīgus priekšmetus. Tas var izraisīt ierīces deformāciju vai uzliesmošanu.
- Ievērojiet veļas pulvera, kondicioniera un citu mazgāšanas līdzekļu ražotāja rekomendācijas attiecībā uz to lietošanu. Pareizas dozēšanas neievērošana var ietekmēt mazgāšanas kvalitāti vai pat sabojāt audu.
- Izmantojiet tikai mazgāšanas līdzekļus, kas paredzēti mazgāšanai ar automātisko veļas mašīnu.
- Nepielietojiet veļas mašīnas durvīm pārmērīgu spēku, kad tās atvērtas. Tādējādi, tās var tikt norautas.

ZEMĒŠANAS NORĀDĪJUMI

ZEMĒŠANAS NORĀDĪJUMI

Šai ierīcei jābūt zemētai. Elektrības klūmjai vai pārrāvumu gadījumā zemēšana samazinās elektriskā trieciena bīstamību nodrošināt mazāku elektriskās strāvas pretestības ceļu. Šī ierīce ir aprīkota ar vadu, kam ir aprīkojuma zemēšanas vads un zemējuma kontaktdakša. Šo kontaktdakšu nepieciešams iespraust atbilstošā kontaktligzdā, kas uzstādīta un zemēta, atbilstoši vietējām normām un prasībām.

- Neizmantojiet adapteru vai nemēģiniet jebkāda veidā iespraust kontaktdakšu kontaktligzdā bez zemējuma.
- Ja Jums nav atbilstošas kontaktligzdas, sazinieties ar elektrīķi.

SVARĪGS BRĪDINĀJUMS: Neatbilstoša aprīkojuma zemējuma vads var izraisīt elektrisko strāvas triecienus. Šaubu gadījumā, lūdz, sazinieties ar elektrīķi, lai pārliecinātos, ka ierīce ir pareizi zemēta. Nepārveidojiet kontaktdakšu uz elektrības vada. Ja tā neatbilst kontaktligzdai, vērsieties pie kvalificēta elektrīķa, lai nomainītu kontaktligzdu.

Specifikācijas

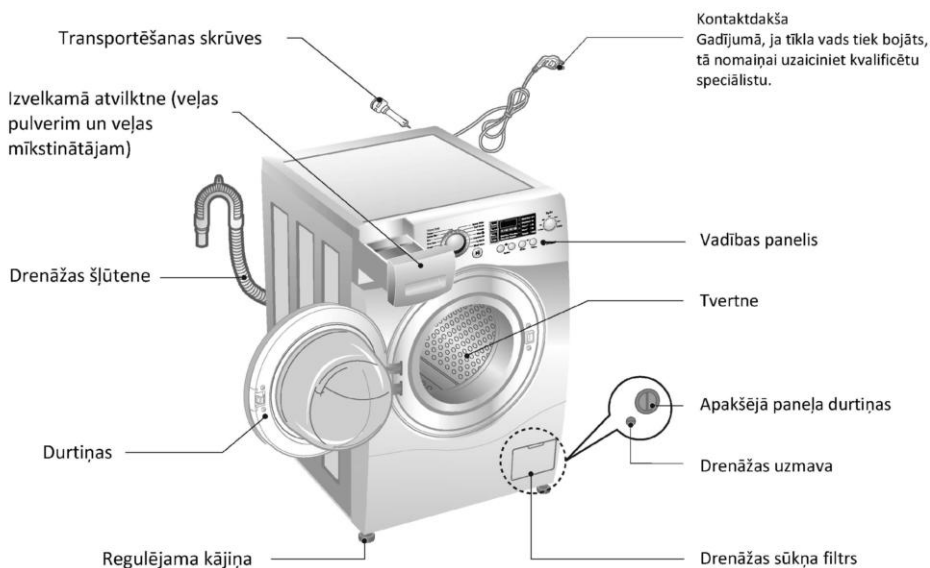

- Nosaukums : Priekšējās ielādes veļas mašīna
- Strāvas padeve : 220 - 240 V~, 50 Hz
- Izmēri : 600 mm(P) X 590 mm(Dz) X 850 mm(A)
- Svars: 66 kg
- Maks. jauda : 2100W (Mazgāšana) / 1100 W(Tvaiks)
- Mazgāšanas ietilpība : 7 kg [F14/12/1080QDS(P)(1~9)]
8 kg [F14/12/1080TDS(P)(1~9)]
- Ūdens patēriņš : 49 litri [F14/12/1080QDS(P)(1~9)]
56 litri [F14/12/1080TDS(P)(1~9)]
- Pieļaujamais ūdens spiediens : 100 ~ 1000 kPa (1.0 ~ 10.0 kgf/ cm²)

*Mašīnas ārējais izskats un specifikācijas var mainīties bez iepriekšēja brīdinājuma ierīces uzlabojumu dēļ.

■ PIEDERUMI

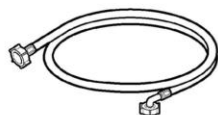

Ievades šļūtene (1 gab.)



Uzgriežņu atslēga

Uzstādīšana

■ Atbrīvošanās no iepakojuma

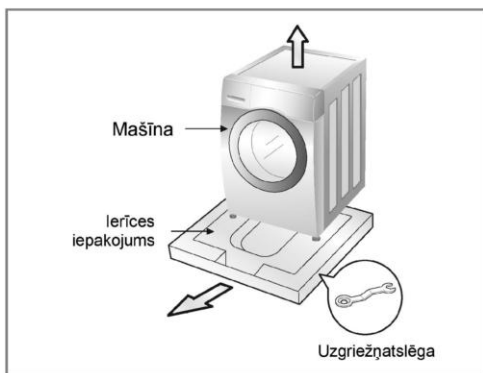

1. Noņemiet kartona kasti un ekstrudēto putupolistirolu.
2. Paceliet veļas mašīnu un noņemiet pamatnes iepakojumu.
3. Noņemiet plēvi, kas nodrošina kabeli un šļūtenes.
4. Izņemiet ieplūdes šļūteni no tvertnes.



Atstājiet uzgriežņatslēgu iepakojumā.

UZMANĪBU

Iepakošanas materiāli (plēve, ekstrudētais putupolistirols) var būt bīstami bērniem.
Pastāv nosmakšanas risks!
Glabājiet iepakojuma materiālus bērniem nepieejamā vietā.

■ Atbrīvošanās no transportēšanas skrūvēm

Lai novērstu iekšējos bojājumus transportēšanas laikā, mašīnā ir nostiprinātas 4 transportēšanas skrūves. Pirms uzsākt darboties ar veļas mašīnu, noņemiet skrūves kopā ar gumijas tapām.

Ja tās netiek noņemtas, var tikt izraisītas spēcīgas vibrācijas, pārmērīgs trokšņa līmenis un mašīnas darbības traucējumi.

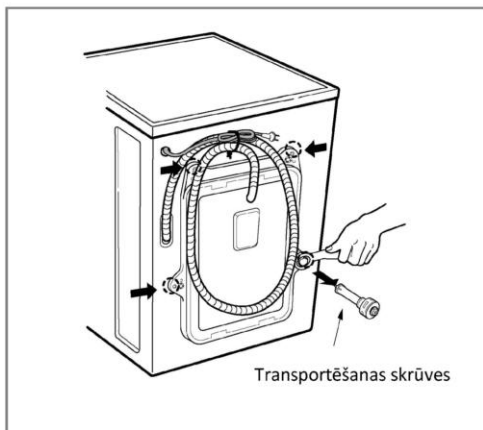

1. Atskrūvējiet 4 skrūves ar komplektācijā iekļauto uzgriežņatslēgu.
2. Izņemiet 4 skrūves kopā ar gumijas tapām, nedaudz pagriežot tapas.



Saglabājiet transportēšanas skrūves turpmākai izmantošanai

3. Aizveriet atvērumus ar komplektācijā iekļautajām uzmaivām.

Uzstādīšana

■ Uzstādīšanas vietas izvēle

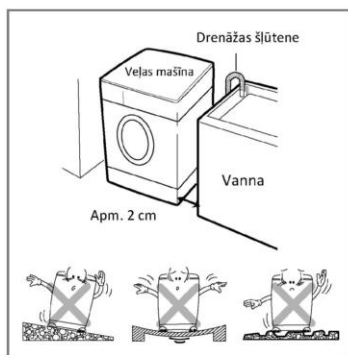

► Novietojums

• **Grīdas līmenis :**

Pieļaujama grīdas slīpums zem veļas mašīnas - 1°

• **Strāvas kontaktligzda :**

Kontaktligzdai jāatrodas ne tālāk kā 1,5 metri no veļas mašīnas sānu malām. Lai nepārslogotu kontaktligzdu, nepieslēdziet tai vairāk kā vienu ierīci.

• **Papildus brīva vieta :**

Ir jānodrošina brīva telpa veļas mašīnas sānos un aizmugurē (10 cm aizmugurē / 2 cm labajā un kreisajā pusē.

Nekad nenovietojiet un neturiet mājtsaimniecības produktus uz veļas mašīnas. Tie var sabojāt virsmu un mašīnas kontroles sistēmu.

► Novietojums

- Uzstādiet veļas mašīnu uz līdzenas cietas grīdas.
- Pārliecinieties, lai ventilācija netiktu aizsegta ar apkārt esošajiem paklājiem u.tml.
- Ir aizliegts mēģināt kompensēt grīdas nelīdzenumu, zem mašīnas paliekot koka, kartona un analogu materiālu gabalus.
- Ja nav iespējams izvairīties no veļas mašīnas novietošanas blakus gāzes vai parastajai plītij, starp tām jānovieto izolējoša plāksne (85x60cm), kas pārklāta ar alumīnija foliju plīts pusē.
- Veļas mašīnu nedrīkst uzstādīt telpās, kur temperatūra var nokrist zem 0°C.
- Lūdzu, nodrošiniet, lai vieta, kur veļas mašīna tiek uzstādīta, būtu viegli pieejama inženierim remonta gadījumā.
- Ar transportēšanas skrūvēm paredzētās atslēgas palīdzību, noregulējiet visas četras veļas mašīnas kājiņas, lai ierīce būtu stabila un lai atstarpe starp augšējo veļas mašīnas vāku un darba virsmu nebūtu mazāka par 20 cm.
- Šī ierīce nav paredzēta izmantošanai jūrā vai pārvietojamos objektos, piemēram, pārvietojamās mājiņas, lidmašīnas, u.c.

Uzstādīšana

► Pievienošana elektrotīklam

- Neizmantojiet mašīnas barošanai pagarinātāju vai trīsfāzu sadalītāju.
- Ja strāvas vads ir bojāts, tas jānomaina ražotājam vai sertificētam speciālistam.
- Pēc mazgāšanas vienmēr izslēdziet veļas mašīnu un izraujiet kontaktdakšu no kontaktligzdas.
- Pievienojiet veļas mašīnu tikai zemētai kontaktligzdai.
- Ierīce jāuzstāda tā, lai kontaktdakša būtu viegli pieejama.
- Veļas mašīnas remontēšanu drīkst veikt tikai kvalificēts personāls. Remonts, ko veikušas nekvalificētas personas, var izraisīt traumu vai nopietnus darbības traucējumus. Sazinieties ar savu vietējo klientu centru.
- Neuzstādiet veļas mašīnu telpās, kur temperatūra var nokrist zem 0°C. Sasalušas šļūtenes spiediena ietekmē var pārsprāgt. Var ciest elektronisko shēmu vadība, ja temperatūra pazeminās zem 0°C.
- Ja ierīce tiek piegādāta ziemas laikā, kad temperatūra ir zemāka par 0°C, pirms sākat to izmantot, ļaujiet tai dažas stundas pastāvēt telpā istabas temperatūrā.

PIESARDZĪBA

DROŠA ELEKTRĪBAS VADA IZMANTOŠANA

Pārslogotas, nesabalotas vai bojātas sienas kontaktligzdas, pagarināti vadi, nodiluši vadi, bojāta vai saplaisājusi vadu izolācija var būt bīstama. Minētās problēmas var izraisīt elektrisko triecienu vai aizdegšanos. Periodiski pārbaudiet ierīces vadu un, ja pamanāt jebkādas bojājumu pazīmes, atslēdziet to. Vērsieties autorizētā LG servisa centrā vai uzaiciniet kvalificētu speciālistu, lai elektrības vads tiktu nomainīts. Izvairieties no fiziskiem vai mehāniskiem elektrības vada bojājumiem, piemēram: vada sagriešanās, sapsīšanās, saspiešana, tā ievēršana durvis vai pārmērīga izstiepšana. Īpašu uzmanību pievēršiet kontaktiem, sienas kontaktligzdām un vietai, kur vads savienots ar ierīci.

PIESARDZĪBA

Ierīce nav paredzēta izmantošanai bērniem vai personām ar vāju uztveršanas spēju bez uzraudzības. Neļaujiet bērniem spēlēties ar ierīci.

Uzstādīšana

■ Pievienošana ūdensvadam

- Ūdens padeves spiedienam jābūt starp 100 kPa un 1000 kPa (1.0 ~ 10.0 kgf / cm²)
- Pievienojot vārstam, nepieļaujiet šļūtenes noslāņošanos.
- Ja ūdens padeves spiediens pārsniedz 1000 kPa, ir jāuzstāda spiediena pazemināšanas ierīce.
- Periodiski pārbaudiet šļūtenes stāvokli un nepieciešamības gadījumā to nomainiet.

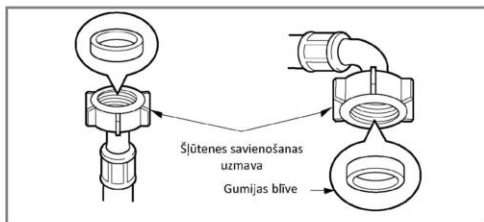

- Vienu ūdens padeves šļūtenes galu pievienojiet mašīnai, pagriežot to Jums vajadzīgajā virzienā. Lai šļūteni pagrieztu, pietiek atgriezt nedaudz vajīgāk uznavu, izlabot šļūteni un atkal piegriezt stingāk uznavu, pārļiecinoties, ka nenotiek ūdens noplūde.
- Otru ūdens padeves šļūtenes galu piestipriniet ūdensvada krānam.
- Lai novērstu ūdens noplūdes no ūdens padeves šļūtenes, pievienojiet divas gumijas blīves.
- Pārbaudiet savienojuma šļūtenes blīvumu, atgriežot ūdens padeves krānu līdz galam.
- Pārļiecinoties, vai šļūtene nav sagriezusies vai saspiesta.

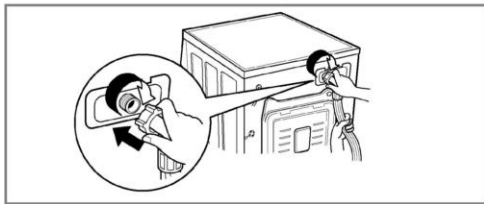
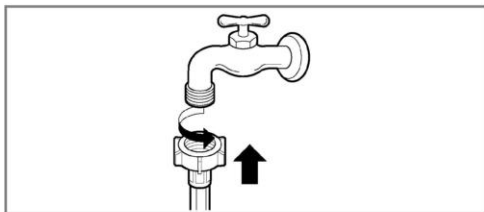

UZMANĪBU

Ja iepļūstošajam ūdenim ir piemaisījumi (smiltis, māls, rūsa, u. tml.), tiek rekomendēts izmantot ūdens attīrīšanas filtrus, kas tiek uzstādīti uz galvenās cauruļvada maģistrāles vai pirms ūdens iepļūšanas veļas mašīnā. Lai izvēlētos atbilstošu filtru, lūdzu, vērsieties pēc rekomendācijām pie kvalificēta speciālista. Neattīrīta (piesārņota) ūdens izmantošana izraisīs daudz ātrāku veļas mašīnas iekšējo detaļu nolietošanos, kā arī var ietekmēt mazgāšanas kvalitāti.



PIEZĪME

Ūdens padeves šļūtene nav piemērota pagarināšanai. Ja tā ir pārāk īsa un Jūs nevēlaties pārvietot ūdens krānu, Jums jāiegādājas jauna, garāka šļūtene, kas speciāli paredzēta tieši šim mērķim.

Uzstādīšana

■ Drenāžas šļūtenes pievienošana

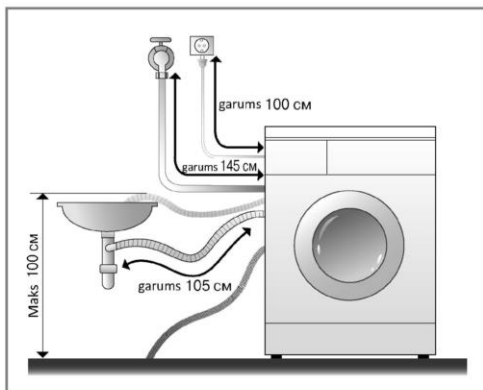

- Drenāžas šļūteni nedrīkst piestiprināt augstumā, kas pārsniedz 100 cm no grīdas.
- Drošs drenāžas caurules nostiprinājums ļauj izvairīties no grīdas bojāšanas ūdens noplūdes dēļ.
- Ja drenāžas šļūtenes garums ir lielāks par vajadzīgo, neievieciet lieko šļūtenes daļu veļas mašīnā. Tas var izraisīt paaugstinātu trokšņa līmeni.

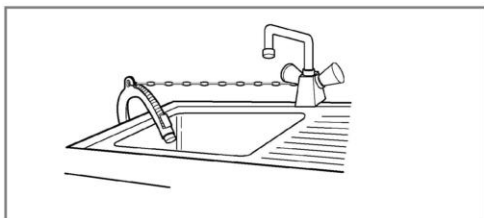

- Stingri nostipriniet drenāžas šļūteni ar ķēdes palīdzību.
- Drošs drenāžas caurules nostiprinājums ļauj izvairīties no grīdas bojāšanas ūdens noplūdes dēļ.

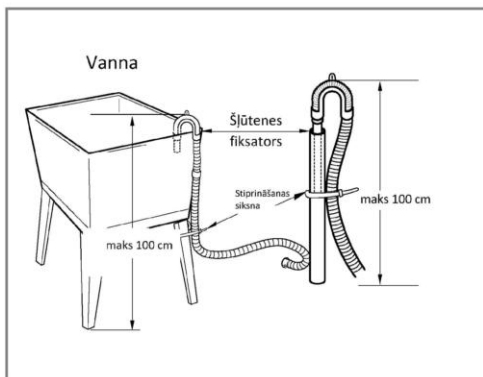

Uzstādīšana

■ Horizontālā nolīmeņošana

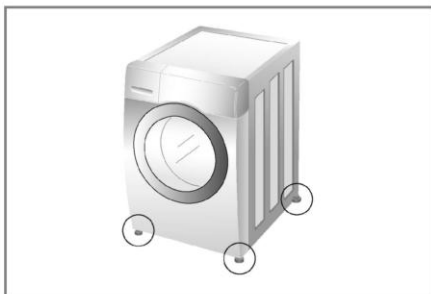

1. Lai novērstu vibrācijas un pārmērīgu troksni, veļas mašīna jānostāda precīzi horizontālā stāvoklī. Veļas mašīnu jāuzstāda uz cietas, līdzenas grīdas, vēlamas telpas stūrī.



Koka vai dēļu tipa grīdas segumi var izraisīt pārāk lielas vibrācijas un līdzsvara traucējumus.

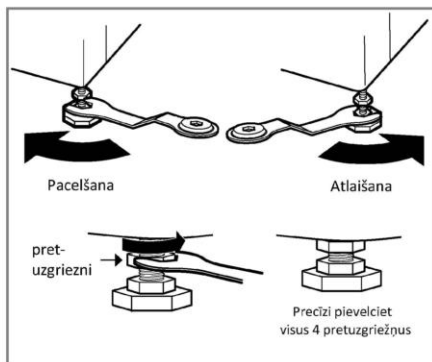

2. Ja grīda nav līdzena, nodrošiniet horizontālu veļas mašīnas stāvokli ar regulējamo kājiņu palīdzību. (Līdzena stāvokļa nodrošināšanai nedrīkst izmantot zem kājām paliktus koka gabalus u.tml.). Pārliecinieties, lai visas četras kājiņas stingri stāvētu uz grīdas un pēc tam pārbaudiet veļas mašīnas horizontālo stāvokli (ar līmeņrāža palīdzību).

- Kad mašīna ir nolīmeņota, pievelciet pretuzgriežņus uz mašīnas korpusa. Visiem pretuzgriežņiem jābūt pievilktiem.

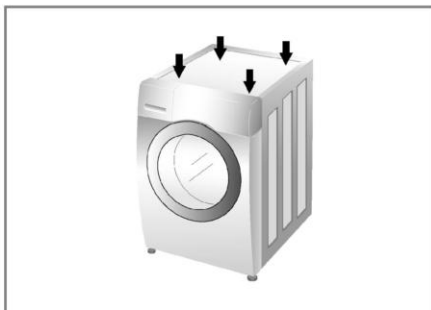

- Pārliecinieties, vai veļas mašīna stāv stabili. Nospiežot uz veļas mašīnas augšējiem stūriem, tā nedrīkst noliekšties vai svārstīties no lejas uz augšu. Ja nospiežot uz veļas mašīnas augšējās virsmas no var noliet, tas veiciet kājiņu noregulēšanu no jauna.



Ja veļas mašīna uzstādīta uz paaugstinājuma, tā jānostiprina, lai izvairītos no nokrišanas.

Uzstādīšana

► Betona grīdas

- Uzstādīšanas vietai jābūt tīrai, sausai un līdzenai.
- Uzstādiet veļas mašīnu uz līdzenas, stingras grīdas.

► Flīžu seguma grīda (slidena grīda)

- Novietojiet katru kāju uz paliktņa no materiāla «Tread Mate» un nolīmeņojiet veļas mašīnu. (Nepieciešams izgriezt kvadrātus ar izmēriem 70x70 mm un uzlīmēt tos uz sausām flīzēm zem veļas mašīnas kājām.)
- Tread Mate – tas ir pašlīmējošs materiāls, kas izmantojams uz kāpnēm, lai novērstu slidēšanu.

► Koka grīdas

Koka grīdas ir īpaši pakļautas vibrācijām.

- Lai izvairītos no vibrācijām, mēs rekomendējam zem katras kājiņas novietot gumijas paliktņus ar biezumu, ne mazāku par 15 mm.
- Nostipriniet paliktņus ar kokskrūvēm vismaz pie diviem dēļiem.
- Ja iespējams, izvēlieties tādu telpas stūri, kur grīda ir visdrošākā.
- Nolieciet apakšā gumijas paliktņus, lai samazinātu vibrācijas.
- Gumijas paliktņus (produkta nr. 4620ER4002B) var iegādāties LG servisa centrā.

Gumijas vāciņš

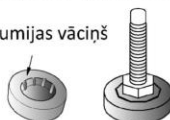

- Ja veļas mašīna tiks pareizi novietota un nolīmeņota, tā kalpos ilgu laiku, droši un bez kļūmēm.
- Mašīnai jābūt novietotai precīzi horizontāli un stabili.
- Tā nedrīkst svārstīties no viena stūra uz otru veļas smaguma dēļ.
- Uzstādīšanas vietai jābūt līdzenai, uz grīdas nedrīkst būt grīdas vasks vai citas smērvielas.



PIEZĪME

- Ja veļas mašīna tiks pareizi novietota un nolīmeņota, tā kalpos ilgu laiku, droši un bez kļūmēm.
- Mašīnai jābūt novietotai precīzi horizontāli un stabili.
- Tā nedrīkst svārstīties no viena stūra uz otru veļas smaguma dēļ.
- Uzstādīšanas vietai jābūt līdzenai, uz grīdas nedrīkst būt grīdas vasks vai citas smērvielas.

Kā izmantot veļas mašīnu

■ Veļas mašīnas vadība



1. Sašķirojiet veļu (skatīt 14. lpp.)

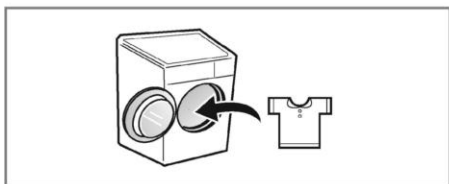

2. Atveriet durvis un ievietojiet veļu.



3. Nospiediet Barošanas pogu.

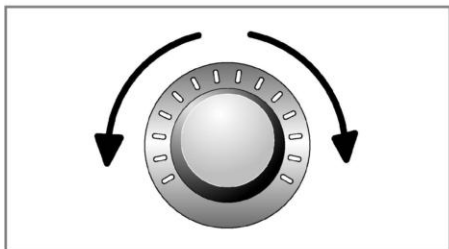

4. Izvēlieties programmu (skatīt 15.-17. lpp.)
Izvēlieties laiku (skatīt 19.-22. lpp.)

- Papildus programma
- Temperatūra
- Izgriešanas ātrums
- Citas funkcijas

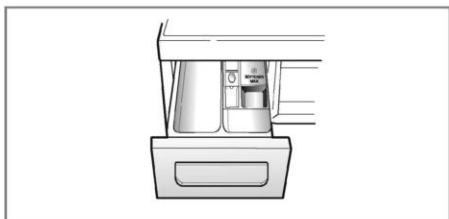

5. Pievienojiet pulveri (skatīt 23. – 24. lpp.)



6. Nospiediet pogu Sākt/Pauze.

Kā izmantot veļas mašīnu

■ Pirms mazgāšanas



Veļas kārtošana

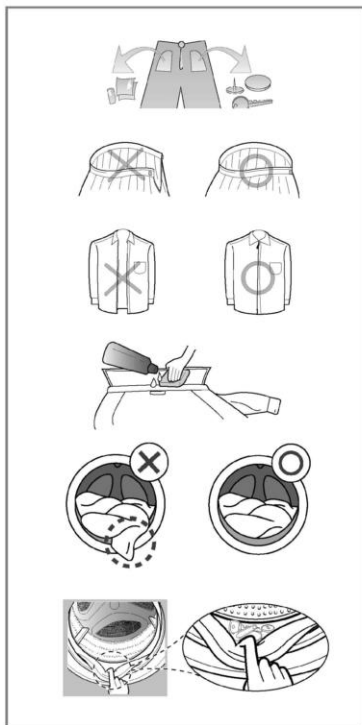
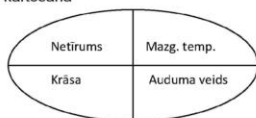

1. Birkas

Noskaidrojiet apzīmējumus uz apģērba birkām. Parasti tur iekļauta informācija par audumu un pieļaujamajiem mazgāšanas režīmiem.

2. Šķirošana

Ar mērķi iegūt labākus rezultātus, sadaliet veļu daļās, kam nepieciešams vienāds mazgāšanas režīms. Atšķirīgiem audumiem nepieciešamas atšķirīgas ūdens temperatūras, veicot mazgāšanu, un dažādi tvertnes griešanās ātrumi veicot veļas izgriešanu. Vienmēr mazgājiet tumšo krāsu audumus atsevišķi no krāsainajiem un baltajiem audumiem. atsevišķa mazgāšana ir nepieciešama, jo pretējā gadījumā var notikt krāsainā izstrādājuma krāsas zaudēšana un gaišā apģērba krāsas maiņa. Ja iespējams, nemazgājiet kopā stipri netīru apģērbu ar minimāli netīru apģērbu.

• Netīrības pakāpe (stīpa, vidēja, minimāla)

Sašķirojiet apģērbu, atbilstoši netīrības pakāpei.

• Krāsa (balta, krāsaina, tumša veļa)

Atdaliet balto veļu no krāsainās.

• Jēlkokvilna (avoti, savācēji)

Jēlkokvilnas avoti un savācēji jāmazgā atsevišķi.

Jēlkokvilnas avoti: halāti, dvieļi, autiņi. Jēlkokvilnas savācēji: sintētika, velvets, zeķes.

3. Pirms ielādes

Pirms veļas ielādes mašīnā, sajauciet sīkos priekšmetus ar lielajiem.

Sākumā ievietojiet lielos priekšmetus. Lielajiem priekšmetiem nevajadzētu pārsniegt pusi no kopējā veļas mašīnā ievietojamā apjoma. Nemazgājiet mašīnā atsevišķus lielos priekšmetus. Tas var izraisīt līdzsvara zaudēšanu tvertnē.

Ievietojiet mašīnā vēl vienu vai divus līdzīgus priekšmetus.

• Pārbaudiet visas kabatas un pārliecinieties, vai tās ir tukšas. Kabatās esošie priekšmeti, piemēram: naglas, piespraudes, sērkociņi, pildspalvas, monētas, atslēgas u.tml. var sabojāt gan veļas mašīnu, gan arī apģērbu.

• Aiztaisieliet visus rāvējslēdzējus, sprādzes, aizdares, jo tie var iekļerties citā apģērbā.

• Aprūstājiet traipus un netīrākās vietas, piemēram, aproces un apmales, ar veļas pulveri, kas izšķīdināts ūdenī, lai atvieglotu netīrumu iztīrīšanu.

• Lai nesabojātu durvju blīvētāju un apģērbu, pārliecinieties, ka starp durvīm un blīvētāju nav apģērbs.

• Pārbaudiet blīvētāja malas, vai nav sīku priekšmetu, kas varētu tikt ievilkti.

• Pārbaudiet, lai tvertnē nebūtu palikuši priekšmeti no iepriekšējās mazgāšanas. Nākošās mazgāšanas laikā tie var tikt sabojāti.



Pirms pirmās mazgāšanas, veiciet pilnu mazgāšanas ciklu bez veļas (režīmā „Kokvilna 60°C ar pusi no mazgāšanas līdzekļa devas”). Tas ļaus atīrīt tvertni no „fabrikas netīrumiem”.

Kā izmantot veļas mašīnu

■ Mazgāšanas programmu tabula

• IETEICAMIE MAZGĀŠANAS REŽĪMI, ATKARĪBĀ NO AUDUMA

Programma	Apraksts	Auduma veids	Rekomendējamā temperatūra	Maksimālā ielāde
Kokvilna	Nodrošina labāko mazgāšanu, kombinējot dažādas tvertnes kustības.	Krāsainie audumi (krekli, pidžamas, u.tml.) un minimāli netīra balta kokvilna (apakšveļa).	40°C (Auksts, 30°C, 40°C, 60°C, 95°C)	Nominālā
Kokvilna Eko	Nodrošina labu mazgāšanu ar maziem enerģijas zudumiem.		60°C (Auksts, 30°C, 40°C, 60°C)	
Ikdienas mazgāšana	Paredzēta regulārai mazgāšanai lietām, kam nav nepieciešama īpaša kopšana.	Poliamīds, akrils, poliesters.	40°C (Auksts, 30°C, 40°C, 60°C)	Ne vairāk par 4,0 kg
Jaukti audumi	Ļauj vienlaicīgi mazgāt dažādus audumus.	Dažādi veļas veidi, izņemot tos, kam nepieciešama īpaša kopšana (zīds, vilna, smalki audumi, tumšs apģērbs, sporta apģērbs, pūkainas segas, tīla izstrādājumi).	40°C (Auksts, 30°C, 40°C)	
Hipoalerģiskā mazgāšana	Piemērota, lai atbrīvotos no atsevišķiem alergēniem no auduma šķiedrām, piemēram, putekļu ērcītes, dzīvnieku vilna, ziedputekšņi, putekļi.	Kokvilna, apakšveļa, spilvendrānas, gultas veļa, bērnu apģērbs	60°C	
Klusā mazgāšana	Nodrošina zemāku skaļuma līmeni, salīdzinot ar citiem mazgāšanas režīmiem.	Minimāli netīri krāsainie un baltie audumi (krekli, pidžamas, kleitas u.c.).	40°C (Auksts, 30°C, 40°C, 60°C)	Ne vairāk par 4,5 kg
Ātsvaidzināt	Noder efektīvai veļas nosusināšanai un izgludināšanai, noņem cikls ilgst 20 minūtes bez mazgāšanas līdzekļu un izmantošanas.	Jaukta kokvilna, poliesters, blūzes, kleitas.	Bez izvēles	Ne vairāk par 3 priekšmetiem
Pūkaina sega	Režīms paredzēts lielu priekšmetu mazgāšanai ar pildījumu.	Kokvilnas gultas piederumi: stepētas segas, spilveni, dīvāna pārklāji ar pildījumu, izņemot smalkus priekšmetus, vilnu, zīdu, u.tml.	40°C (Auksts, 30°C, 40°C)	Liels apģērba priekšmets vai cita liela izmēra lieta.
Sporta apģērbs	Cikls nodrošina kvalitatīvu sporta apģērba kopšanu, kas paredzēti, lai nodarbotos ar aktīviem sporta veidiem.	Coolmax, Gore-tex, kostīmi no flīsa vai sintētiskiem audumiem, kā arī no Sympatex.		Ne vairāk kā 2,0 kg
Tumšie audumi	Paredzēta, lai novērstu tumšo audumu izbalēšanu (izmantojiet speciālos, krāsainai veļai paredzētos mazgāšanas līdzekļus)	Tumšas lietas no kokvilnas vai jauktiem audumiem.	30°C (Auksts, 30°C, 40°C)	
Smalkie audumi	Cikls nodrošina saudzīgas rūpes smalkiem audumiem.	Smalki audumi, kas viegli var tikt sabojāti (blūzes, topi, u.c.)		
Vilna 	Vilnas, trikotāžas izstrādājumu mazgāšanai.	Vilnas un trikotāžas izstrādājumi, kas paredzēti mazgāšanai veļas mašīnā (izmantojiet speciālos, vilnas izstrādājumiem paredzētos mazgāšanas līdzekļus).	40°C (Auksts, 30°C, 40°C)	
Ātrā 30	Šis ātrās mazgāšanas cikls paredzēts nelielam daudzumam minimāli netīru lietu mazgāšanai.	Minimāli netīrai krāsainajai veļai	30°C (Auksts, 30°C, 40°C)	
Intensīvā 60	Nodrošina augstus mazgāšanas rezultātus 60 minūtēs ar mazu enerģijas patēriņu.	Kokvilnas un jaukti audumi (īpaša mazgāšanas programma ar 60 minūšu ilgumu vidēji netīrai veļai).	60°C (Auksts, 30°C, 40°C, 60°C)	Ne vairāk kā 4,0 kg

Kā izmantot veļas mašīnu

- **Temperatūra:** Uzstādiet temperatūru ienākošajam ūdenim mazgāšanai. Vienmēr ievērojiet ražotāja instrukcijas, kas norādītas uz birkām vai pamācībās.
- Programmas uzstādīšana ar opciju Kokvilna Eko 60°C + Intensīvā mazgāšana tiek veikta atbilstoši standartiem EN60456 un IEC60456.
- Mazgāšanas laiks un ūdens temperatūra var atšķirties no norādītās atkarībā no ielādētā apģērba daudzuma, ūdens spiediena, kā arī no citiem nosacījumiem.
- Displejā attēlotais laiks var mazināties mazgāšanas procesa laikā (maks. – 60 min.) atkarībā no ūdens uzsildīšanas laika līdz noteiktajai temperatūrai.
- Ja tiek izjaukts līdzsvars vai palaista putu noņemšanas programma, mazgāšanas laiks var palielināties (maksimālais palielinājums - 45 min.).



LG veļas mašīnas ir veiksmīgi sertificētas standarta WOOLMARK atbilstībai. Šis sertifikāts paredz īpašu mazgāšanas režīmu, kas garantē maksimāli saudzīgu attieksmi pret vilnas un smalkiem izstrādājumiem.



Tiek rekomendēts izmantot speciālus līdzekļus vilnas izstrādājumu mazgāšanai. Vilnas izstrādājumu mazgāšanas programmai raksturīga lēna tvirtnes griešanās un zems izgriešanas ātrums, lai nodrošinātu saudzīgu kopšanu.

■ Papildus opcijas

Programma	Taimera režīms	Tvaika mazgāšana	Iecienītais	Priekš-mazgāšana	„Super” skalošana	Skalošana + izgriešana	Laika ekonomija	Intensīvā
Kokvilna	●	●	●	●	●	●	●	●
Kokvilna Eko	●	●	●	●	●	●	●	●
Ikdienas mazgāšana	●	●	●	●	●	●	●	●
Jaukti audumi	●	●	●	●	●	●	●	●
Hipoalerģiskā mazgāšana	●	● *	●	●	●	●	●	●
Klusā mazgāšana	●		●			●	●	●
Atsvaidzināt		● *	●					
Pūkaina sega	●	●	●			●	●	●
Sporta apģērbs	●		●			●	●	●
Tumšie audumi	●		●			●	●	●
Smalkie audumi	●		●			●	●	●
Vilna	●		●			●		●
Ātrā 30	●		●			●		●
Intensīvā 60	●		●			●		● *

* : Dotās opcijas ir automātiski uzstādītas pēc noklusējuma un nevar tikt atceltas.

Kā izmantot veļas mašīnu

■ Eksploatācijas dati

Programma	Maksimālais apgriezienu skaits minūtē		
	F14**	F12**	F10**
Kokvilna	1400	1200	1000
Kokvilna Eko	1400	1200	1000
Ikdienas mazgāšana	1000	1000	800
Klusā mazgāšana	1000	1000	800
Jaukti audumi	1400	1200	1000
Pūkaina sega	1000	1000	800
Hipoalerģiskā mazgāšana	1400	1200	1000
Atsvaidzināt	X	X	X
Sporta apģērbs	800	800	700
Tumšie audumi	1400	1200	1000
Smalkie audumi	800	800	700
Vilna	800	800	700
Ātrā 30	1400	1200	1000
Intensīvā 60	1400	1200	1000

Kā izmantot veļas mašīnu

■ Kontroles panelis

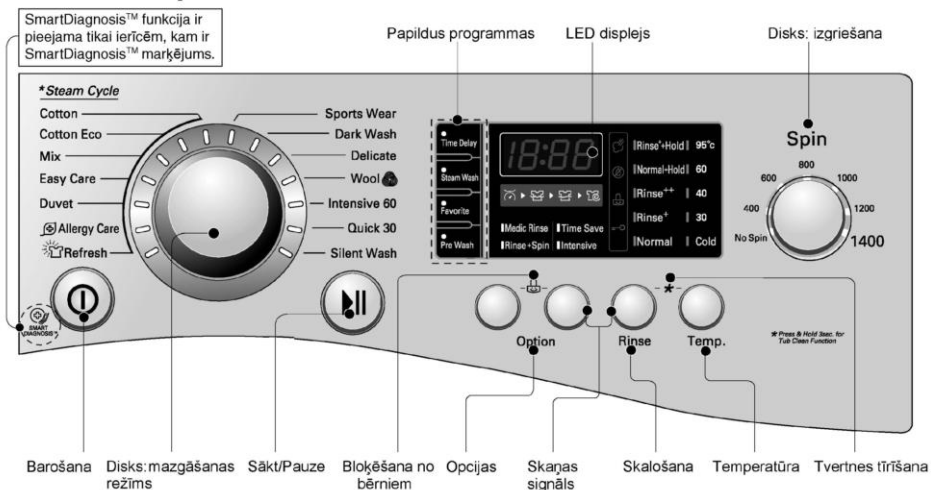

Barošana

- Barošanas poga ir paredzēta veļas mašīnas ieslēgšanai un izslēgšanai.
- Papildus šo pogu var izmantot, lai atceltu opciju Taimera režīms.

Mazgāšanas režīms

- Mašīnai ir 14 mazgāšanas režīmi, atkarībā no auduma veida.
- Uz vadības paneļa esošais indikators norāda, vai šis režīms izvēlēts.

Sākt/Pauze

- Poga Sākt/Pauze paredzēta mazgāšanas uzsākšanai vai pārtraukšanai.
- Ja mazgāšanas procesa laikā nepieciešams mazgāšanu uz laiku pārtraukt, nospiediet pogu Sākt/Pauze.
- Mašīna automātiski izslēdzas četras minūtes pēc pauzēšanas pogas nospiešanas.

Papildus programmas

- Izmantojiet šīs pogas, lai uzstādītu papildus parametrus izvēlētajam mazgāšanas ciklam.

LED displejs

- Uz displeja attēloti uzstādījumi, kas attiecas uz mazgāšanas laiku, opcijas un pašpārbaudes rezultātu indikācijas. Displejs saglabājas ieslēgts visu cikla laiku

Opcijas

- Lai uzlabotu mazgāšanas un skalošanas kvalitāti, Jūs varat izmantot papildus opcijas, nospiežot uz to atbilstošajām pogām.
- Jebkuras papildus opcijas pieejamība ir atkarīga no izvēlēta mazgāšanas režīma un temperatūras.
- Izvēloties atsevišķus mazgāšanas režīmus, rekomendētās opcijas tiek uzstādītas pēc noklusējuma.

Kā izmantot veļas mašīnu

■ Papildus programmas

Taimera režīms

Jūs varat uzstādīt laika aizturi, lai veļas mašīna automātiski sāktu un pabeigtu mazgāšanu pēc noteikta laika perioda.



Taimera nozīme – tas ir iepļānotais laiks, kad tiks pabeigta mazgāšana vai izvēlētais posms (mazgāšana, skalošana, izgriešana).

1. Nospiediet Barošanas pogu.
2. Izvēlieties ciklu.
3. Nospiediet Taimera režīma pogu un uzstādiet nepieciešamo laiku.
4. Nospiediet pogu Sākt/Pauze.

Tvaika mazgāšana

Šai funkcijai raksturīga uzlabota mazgāšanas kvalitāte ar samazinātu enerģijas patēriņu.

1. Nospiediet **barošanas** pogu.
 2. Izvēlieties mazgāšanas režīmu.
 3. Nospiediet pogu **Tvaika mazgāšana**.
 4. Nospiediet pogu **Sākt/Pauze**.
- Tvaika mazgāšana tiek izmantota:
- Ļoti netīrām lietām, apakšveļai vai bērnu apģērbiem.
 - Tvaika mazgāšana pieejama režīmos: **Kokvilna, Kokvilna Eko, Jauktie audumi, Ikdienu mazgāšana, Mikstas segas, Hipoalerģiskā mazgāšana un Atsvaidzināt**.
 - Režīmā **ATSVAIDZINĀT** tvaika mazgāšana ieslēdzas automātiski.
 - Neizmantojiet tvaika mazgāšanu smalkiem audumiem, piemēram, zīdam, vilnai un audumiem, kas viegli var zaudēt krāsu.

Iecienītais

Bieži izmantojot vienu mazgāšanas režīmu un vienādu parametru, tādus kā opcijas, temperatūra, skalošana un izgriešana, izmantojiet režīmu Iecienītais, lai saglabātu izvēlētos uzstādījumus.

1. Nospiediet Barošanas pogu.
 2. Izvēlieties mazgāšanas režīmu.
 3. Izvēlieties skalošanas apjomu, izgriešanas ātrumu, ūdens temperatūru utt.
 4. Nospiediet un pieturiet pogu «Iecienītais» 3 sekundes (līdz neatskan 2 skaņas signāli).
- Tādā veidā Jūsu uzstādījumi tiks saglabāti veļas mašīnas atmiņā.
- Lai tos izmantotu atkārtoti, izvēlieties funkciju «Iecienītais» un nospiediet «Sākt/Pauze».

Priekšmazgāšana

- Šis priekšmazgāšanas process īstenojams īsu laika periodu pirms galvenās mazgāšanas cikla.
 - Opcija Priekšmazgāšana ir ideāli piemērota, lai atbrīvotos no lieliem netīrumiem, piemēram, uz kreklu aprocēm un apmalēm.
 - Priekšmazgāšanai paredzētais mazgāšanas līdzeklis ievietojams speciālā nodalījumā.
1. Nospiediet Barošanas pogu.
 2. Izvēlieties ciklu.
 3. Nospiediet pogu Priekšmazgāšana.
 4. Nospiediet pogu Sākt/Pauze.

Kā izmantot veļas mašīnu

■ Opcijas

Opcijas

- „Super” skalošana : Dotās opcijas izmantošana ļauj veikt rūpīgu lietu skalošanu. Intensīvāki skalošanas cikli, no kuriem pēdējais notiek siltā ūdenī (~40°C), veicina pilnīgu mazgāšanas līdzekļa atlikumu izšķīdināšanu un izmazgāšanu no auduma šķiedrām.
- Skalošana + Izgriešana : Izmantojiet šo opciju skalošanas ciklam un tam sekojošajai izgriešanai.
- Laika ekonomija : Šī opcija palīdzēs saīsināt mazgāšanas laiku.
- Intensīvā : Gadījumā, ja apģērbs ir ļoti netīrs, izmantojiet opciju Intensīvā. Programmas uzstādīšana ar opciju Intensīvā mazgāšana notiek atbilstoši standartiem EN 60456 un IEC 60456.

Skalošana

- Skalošana+ + Bez aizplūšanas : Dotā opcija dod iespēju izvēlēties divas opcijas vienlaicīgi: Skalošana + (viens papildus skalošanas cikls) un opcija Bez aizplūšanas, ar kuru veļas mašīna pēc pēdējās skalošanas neaizvads ūdeni.
- Norma + Bez aizplūdes : Dotā opcija dod iespēju izvēlēties divas opcijas vienlaicīgi: Norma (2 vai 3 papildus skalošanas cikli, atkarībā no izvēlētā mazgāšanas režīma) un opcija Bez aizplūšanas, ar kuru veļas mašīna pēc pēdējās skalošanas neaizvads ūdeni.
- Skalošana ++ : Pamata skalošanas ciklam tiek pievienotas 2 papildus skalošanas.
- Skalošana + : Pamata skalošanas ciklam tiek pievienota 1 papildus skalošana.

Temperatūra

- Poga Temperatūra paredzēta ūdens temperatūras izvēlei.
- Auksts
- 30°C / 40°C / 60°C / 95°C
- Pieļaujamās ūdens temperatūras vērtības, atkarībā no izvēlētā mazgāšanas režīma dotas 15. lpp.

■ Citas funkcijas

Skalošana un izgriešana

1. Nospiediet Barošanas pogu.
2. Izvēlieties mazgāšanas ciklu.
3. Nospiediet pogu Opcijas līdz brīdim, kamēr displejā parādās uzraksts Skalošana + Izgriešana.
4. Nospiediet pogu Sākt/Pauze.

Tikai skalošana

1. Nospiediet Barošanas pogu.
2. Izvēlieties izgriešanas ātrumu.
3. Nospiediet pogu Sākt/Pauze.



Ja izvēlēts režīms Bez izgriešanas, tvirtne apstāsies pēc ūdens aizplūšanas

Atsvaidzināt

1. Nospiediet **barošanas** pogu.
2. Izvēlieties programmu Atsvaidzināt.
3. Vairākas reizes nospiediet pogu Tvaika mazgāšana, līdz uz displeja parādās cipars, kas atbilst ielādēto mantu daudzumam.
4. Nospiediet pogu **Sākt/Pauze**.
Lai iegūtu labāku kvalitāti, nelieciet vairāk par trīs lietām. Kad cikls būs beidzies, mantas griezīsies aptuveni 30 minūtes, lai izvairītos no saburzīšanās. Šajā laikā Jūs varat atvērt durvītas, nospiežot jebkuru pogu.

Kā izmantot veļas mašīnu

■ Bloķēšana no bērniem

Izvēlieties šo funkciju, lai bloķētu pogas uz paneļa.

"Bloķēšana no bērniem" var tikt uzstādīta tikai mazgāšanas cikla laikā.

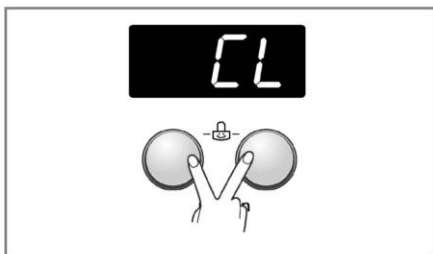

Vadības paneļa bloķēšana

1. Vienlaicīgi nospiediet un pieturiet pogu Opcijas apmēram 3 sekundes.
2. Atskanēs signāls un ekrānā parādīsies 'CL'. Kad ir uzstādīta bloķēšana, ir bloķētas visas pogas, izņemot Barošanas pogu.



Barošanas atslēgšana nenoņem bloķēšanu. Pirms jaunas funkcijas ievades, mašīna ir jāatbloķē.

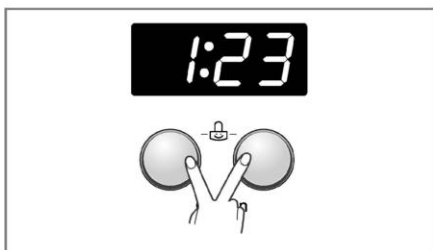

Bloķēšanas noņemšana

1. Vienlaicīgi nospiediet un pieturiet pogu Opcijas apmēram 3 sekundes.
2. Atskanēs signāls un ekrānā parādīsies atlikušais laiks.

■ Skaņas signāls

Funkcija Skaņas signāls ieslēdzas un izslēdzas jebkurā brīdī pēc mazgāšanas cikla uzsākšanas.

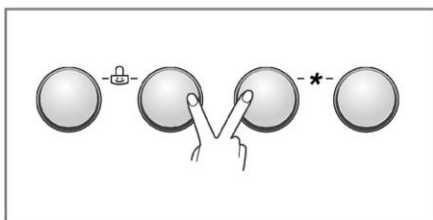

1. Nospiediet Barošanas pogu.
 2. Nospiediet pogu Sākt/Pauze.
 3. Vienlaicīgi nospiediet un pieturiet pogu Opcijas un Skalošana 3 sekundes.
- Funkcija Skaņas signāls ieslēdzas un izslēdzas jebkurā brīdī pēc mazgāšanas cikla uzsākšanas.



Ja vēlaties deaktivizēt funkciju Skaņas signāls, vienkārši atkārtojiet šo procedūru.

Kā izmantot veļas mašīnu

■ Tvertnes tīrīšana

Režīms Tvertnes tīrīšana paredzēts, lai uzturētu higiēnisku tīrību veļas mašīnas iekšējām daļām. Speciāli izstrādātais cikls veicina nešķīstošu daļiņu noņemšanu (smiltis, auduma šķiedras un tamlīdzīgi), kas palikušas uz plastmasas tīlņes un tvertnes pēc mazgāšanas. Regulāra Tvertnes tīrīšanas cikla izmantošana novērsīs nepatīkamu smaku parādīšanos, garantējot svaigumu un tīrību Jūsu apģērbam.

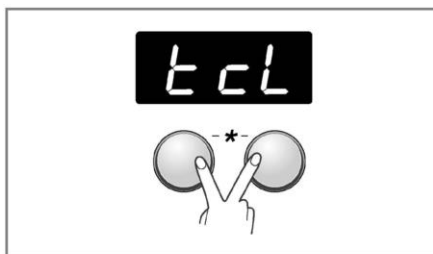

1. Izņemiet no mašīnas visu veļu un aizveriet durvis.
2. Atveriet nodalījumu pulverim un pievienojiet kalķakmens noņemšanas līdzekli.
3. Akurāti aizveriet pulvera nodalījumu.
4. Ieslēdziet barošanu un vienlaicīgi nospiediet un pieturiet 3 sekundes pogas, kas apzīmētas ar simbolu "**-", līdz displejā parādās uzraksts "tcl".
5. Lai sāktu darbību, nospiediet pogu Sākt/Pauze.
6. Pēc tvertnes tīrīšanas pabeigšanas atstājiet durvis atvērtas, lai visas iekšējās daļas varētu izžūt.



Palaižot doto režīmu, nepievienojiet veļas pulveri. Iespējama pārmērīga putu veidošanās, kas var novest pie ūdens noplūdes.

BRĪDINĀJUMS

Ja mājās ir mazs bērns, neatstājiet durvis atvērtas uz ilgu laiku.

■ Durvju bloķēšana un ielādes noteikšana

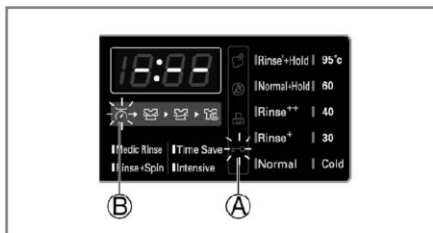

- (A) Simbols " —O " norāda, ka veļas mašīnas durvis ir aizvērtas.
- Lai durvis atvērtu, nepieciešams nospriest pogu Sākt/Pauze un veļas mašīna apstāsies.
- Durvis varēs atvērt pēc neilga laika.
- (B) Palaižot mazgāšanas režīmus displejā mirgo uzraksts Slodzes noteikšana un dažu sekunžu laikā tvertne lēni griežas. Kopējais mazgāšanas laiks tiek izgaismots uz displeja pēc tvertnes apstāšanās.
- Dotajā posmā mašīna nosaka ielādētās veļas daudzumu un optimālo mazgāšanas laiku, atbilstoši izvēlētajam režīmam.

Pulvera ievietošana

■ PULVERA UN VEĻAS MĪKSTINĀTĀJA IEVIETOŠANA

► Izvelkamā atvilktnē

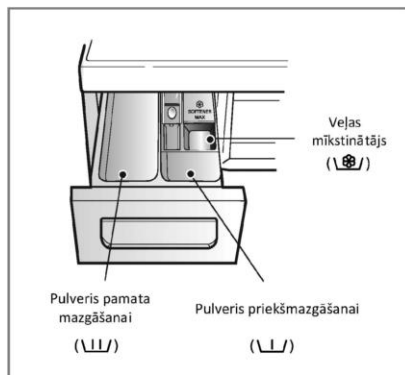

Tikai pamata mazgāšana → L/L/

Priekšmazgāšana + pamata mazgāšana → L/ • L/L/

UZMANĪBU

Glabājiet visus veļas pulverus un pārējos mazgāšanas līdzekļus bērniem nepieejamā vietā. Iespējama saindēšanās!
Pārāk liels daudzums veļas pulvera, balinātāja vai mīkstinātāja var izraisīt ūdens noplūdes.
Lietojiet mazgāšanas līdzekli tādā daudzumā, kā rekomendējis tā ražotājs.

► Veļas mīkstinātāja ielāde

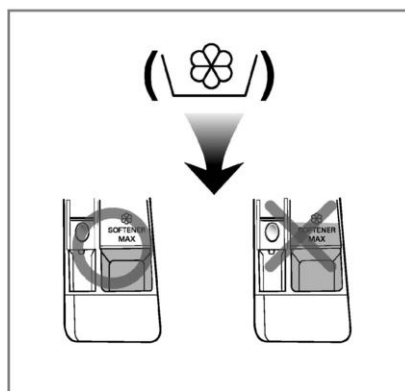

- Nepievienojiet veļas mīkstinātāju virs maksimālās ielādes līnijas. Atvilktnes pārpildīšana var novest pie priekšlaicīga mīkstinātāja iepludināšanas ūdenī un atstāt traipus uz apģērba. Akurāti aizveriet pulvera atvilktni.
- Neatstājiet veļas mīkstinātāju konteinerā uz periodu, kas pārsniedz 2 dienas (jo mīkstinātājs var sacietēt).
- Mīkstinātājs tiks pievienots ūdenim automātiski pēdējā skalošanas posma laikā.
- Ūdens padeves laikā neizvelciet atvilktni.
- Neielejiet atvilktnē šķīdinātājus (benzīnu u. tml.).



NEPIEVENOJĪET VEĻAS MĪKSTINĀTĀJU TIEŠI UZ APĢĒRBA

Pulvera ievietošana

► Pulvera ielādes normas

- Nepieciešamā veļas pulvera daudzums tiek noteikts atbilstoši tā ražotāja instrukcijām.
- Ja tiek pievienots vairāk pulvera nekā rekomendēts, mašīnā radīsies pārāk lielu daudzumu putu, kas var pasliktināt mazgāšanas kvalitāti, kā arī radīt pārmērīgu noslodzi veļas mašīnas elektrodzinējam, kas var radīt darbības kļūmes.
- Vislabāko rezultātu iegūšanai tiek rekomendēts izmantot pulverveida mazgāšanas līdzekļus.
- Ja vēlaties izmantot šķidro mazgāšanas līdzekli, ievērojiet vadlīnijas, ko norādījis mazgāšanas līdzekļa ražotājs.
- Jūs varat ieliet šķidro mazgāšanas līdzekli tieši galvenajā mazgāšanas līdzekļa atvilktnē, ja uzreiz uzsākat ciklu.
- Lūdzu, neizmantojiet šķidro mazgāšanas līdzekli, ja izmantojat 'laika aizturi', jo šķidrums var sacietēt, vai, ja esat izvēlēties 'pirms mazgāšanu'.
- Ja izveidojušās pārāk liels daudzums putu, nepieciešams samazināt mazgāšanas līdzekļa daudzumu!
- Mazgāšanai nepieciešamais pulvera daudzums var mainīties atkarībā no ūdens temperatūras, ūdens cietības, apģērba izmēriem un netīrības pakāpes. Lai sasniegtu vislabākos rezultātus, izvairieties no pārāk liela putu daudzuma veidošanās.

Brīdinājums

Neļaujiet mazgāšanas līdzeklim sacietēt.

Ja tā notiek, tas var izraisīt aizsprostošanos, vāju skalošanas veiktspēju vai nepatīkamu smaku.



- Pilna ielāde: atbilstoši ražotāja rekomendācijām.
- Nepilna ielāde: 3/4 no rekomendētā daudzuma.
- Minimāla ielāde: 1/2 no pilnai ielādei paredzētā daudzuma.

- Veļas pulveris tiek ievadīts ūdenī mazgāšanas sākuma posmā.

► Ūdens mīkstinātājs



• Izmantojot ūdens mīkstinātāju, tiek neutralizēti cietības sāļi, novēršot kaļķakmens veidošanos uz veļas mašīnas detaļām un veļas. Sākumā pievienojiet mazgāšanas līdzekli, tad ūdens mīkstinātāju.

• Mazgāšanas līdzekli izmantojiet tādā daudzumā kā mazgāšanai mīkstā ūdenī.

► Plātnīšu izmantošana

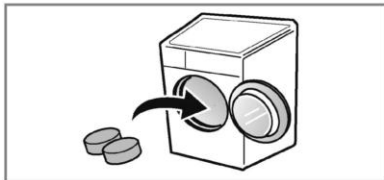

1. Atveriet durtiņas un ielieciet plātni iekšpusē.

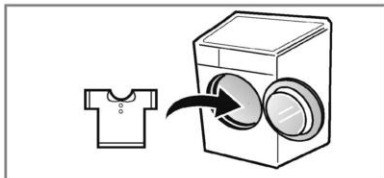

2. Ievietojiet tvertnē veļu.

Apkope

- Lai izvairītos no elektriskā trieciena, pirms veļas mašīnas iekšējo daļu tīrīšanas vienmēr atvienojiet barošanas vadu no elektrības kontaktligzdas.
- Aizveriet vārstu, ja plānojat veļas mašīnu neizmantojot ilgāku laika periodu (piemēram, atvaļinājuma laikā), īpaši, ja tuvumā grīdā nav atvērta kanalizācijas caurule (novadīšanas vieta) ūdenim.
- Veicot ierīces utilizāciju, nogrieziet barošanas vadu un iznīciniet kontaktdakšu.
- Salauziet durvju slēdzeni, lai bērni nevarētu nejauši ieslēgties iekšpusē.

■ IEPLŪSTOŠĀ ŪDENS FILTRS

- Mirgojošs simbols " *IE* " uz vadības paneļa nozīmē, ka veļas mašīnā neiekļūst ūdens.
- Ja ūdens ir pārāk ciets vai satur kalcīnakmens nosēdumus, ienākošā ūdens filtrs var aizsērēt. Tādēļ laiku pa laikam tiek rekomendēts veikt tā tīrīšanu.

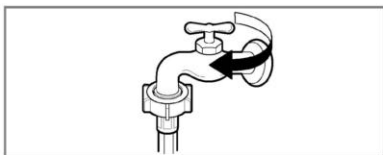

1. Atslēdziet ūdens padevi.

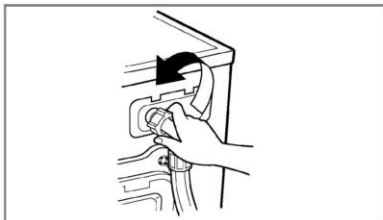

2. Atvienojiet ūdens ieplūdes šļūteni.

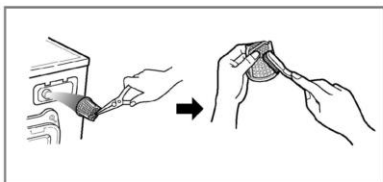

3. Iztīriet filtru ar cietu saru birstīti.

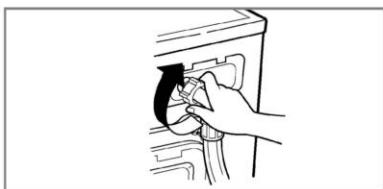

4. Pievienojiet un nostipriniet ūdens ieplūdes šļūteni.

■ DRENĀŽAS SŪKŅA FILTRS

• Drenāžas filtrs aiztur diegus un sīkus priekšmetus, kas varējuši palikt uz apģērba. Lai nodrošinātu vejas mašīnas darbību bez kļūmēm, regulāri pārbaudiet šī filtra stāvokli.

BRĪDINĀJUMS

Pirms atverat drenāžas sūkņa filtru, izlejiet ūdens atlikumu no drenāžas šļūtenes.

• Pirms drenāžas sūkņa filtra tīrīšanas, ļaujiet ūdenim atdzist, pēc tam veiciet ūdens noliešanu vai nepieciešamo tīrīšanu.

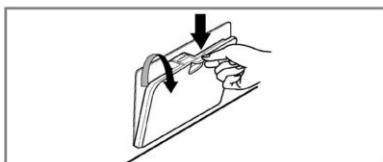

1. Atveriet durtiņas uz vejas mašīnas apakšējā paneļa.



2. Atbrīvojiet drenāžas šļūteni, izvelkot to visā garumā. Noņemiet mazo drenāžas šļūtenes vāciņu un ļaujiet iztecēt ūdenim.

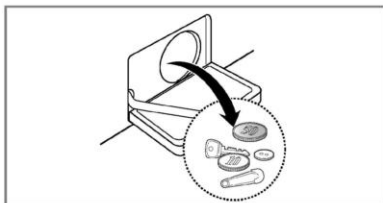

3. Izņemiet visus liekos priekšmetus un iztīriet filtru.

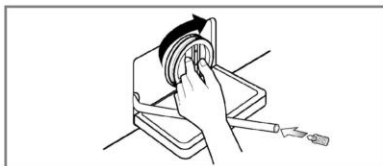

4. Pēc tīrīšanas novietojiet filtru atpakaļ vietā un pagriežot pulksteņrādītāja virzienā, stingri aizskrūvējiet. Aizveriet drenāžas šļūteni ar vāciņu un nostādiet to sākuma stāvoklī.

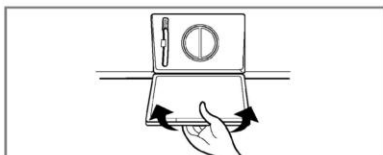

5. Aizveriet apakšējā paneļa durtiņas.

Apkope

■ IZVELKAMĀ ATVILKTNE

- Laika gaitā vejas pulveris un vejas mīkstinātājs veido nosēdumus izvelkamajā atvilktnē.
- Periodiski nepieciešams izmazgāt izvelkamo atvilktni ar ūdens strūklu.
- Nepieciešamības gadījumā atvilktni var pilnībā izņemt no vejas mašīnas. Lai to izdarītu, jānospiež aizrūpējums un jāizvelk atvilktne.
- Lai atvieglotu tīrīšanu, augšējo vejas mīkstinātājam paredzēto konteineru daļu var noņemt.



1. Nospiežot aizrūpējumu, izvelciet atvilktni no vejas mašīnas.

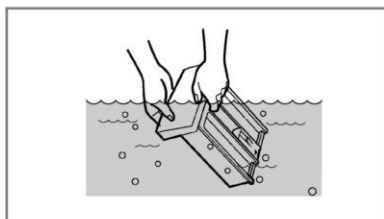

2. Rūpīgi nomazgājiet to tekošā ūdenī.

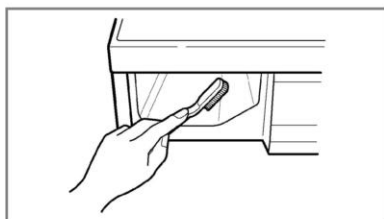

3. Ar birstītes palīdzību iztīriet izvelkamās atvilktnes nodalījumu.

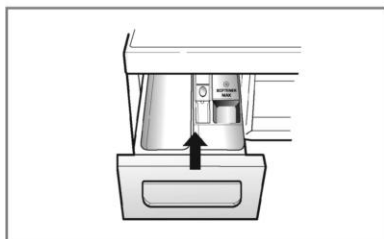

4. Ievietojiet izvelkamo atvilktni nodalījumā un iestumiet to līdz galam. Pēc tīrīšanas ieslēdziet vejas mašīnu skalošanas režīmā.

■ VEĻAS MAŠĪNAS TVERTNE

- Ja Jūsu rajonā ir ciets ūdens, izmantojiet speciālus sastāvus, kas attīra no kaļķakmens grūti pieejamās mašīnas vietās.
- Ja mašīnas attīrīšanas ierīce, kas atbrīvo to no netīrumiem vai kaļķakmens nosēdumiem nav pārbaudīta, tā jānomaina.
- Kaut arī veļas mašīnas tvertne ir izgatavota no nerūsējošā tērauda, mazas metāliskas detaļas, kas iestrēgušas tvertnē, var izraisīt nelielu rūsas plankumu parādīšanos (papīra saspraudes, adatas).
- Laiku pa laikam jāveic veļas mašīnas tvertnes tīrīšana.
- Ja izmantojat līdzekli kaļķakmens noņemšanai, krāsvielu vai balinātāju, pārliecinieties, vai tas piemērots veļas mašīnai.
- Līdzeklis kaļķakmens noņemšanai var saturēt komponentus, kas negatīvi ietekmē dažas Jūsu veļas mašīnas detaļas.
- Notīriet traipus ar speciālu traipu tīrīšanas līdzekli, lai atbrīvotos no traipiem no tērauda.
- Nekad neizmantojiet tērauda stieplju birstīti.

■ VEĻAS MAŠĪNAS TĪRĪŠANA

► Ārējo daļu tīrīšana

- Veļas mašīnas atbilstošas apkopes veikšana ļaus paildzināt tās kalpošanas laiku.
- Veļas mašīnas ārējās daļas jānomazgā ar siltu ūdeni ar neitrālu mazgāšanas līdzekli.
- Pēc mazgāšanas noslaukiet mašīnu ar tīru drānu un ļaujiet tai nožūt.
- Netīriet mašīnu ar etilspirtu, šķīdinātāju vai tamlīdzīgiem līdzekļiem.

► Iekšējo daļu tīrīšana

- Izmazgājiet iekšējās daļas ar 1 glāzi (250 ml) balinātāja, kas sajaukts ar 2 glāzē (500 ml) veļas pulvera.
- Ieslēdziet mašīnu un ļaujiet tai pilnībā izpildīt mazgāšanas ciklu, izmantojot karstu ūdeni.
- Nepieciešamības gadījumā atkārtojiet procedūru.



Lai noņemtu cietā ūdens nogulsnes, izmantojiet tikai mašīnai drošus līdzekļus.

■ VEĻAS MAŠĪNAS APKOPE ZIEMĀ

Ja veļas mašīna atrodas apstākļos, kad iespējama ūdens sasalšana, lai novērstu mašīnas bojājumus, veiciet sekojošās darbības:

- Aizveriet ūdens padeves krānu.
 - Atvienojiet ūdens padeves šūteni un drenāžas šūteni.
 - Pievienojiet barošanas vadu pareizi sazemētai elektrības rozetei.
 - Ielejiet 1 galonu (3,8 l) netoksiska antifrīza tukšā tvertnē. Aizveriet durvis.
 - Ieslēdziet tvertnes griešanās režīmu uz 1 minūti, lai izlietu visu ūdeni. Antifrīzs netiks pilnībā izvadīts.
 - Atvienojiet barošanas vadu no elektrības kontaktligzdas, izslaukiet sausu tvertni un aizveriet durtnas.
 - Izņemiet izvelkamo atvilktni. Izlejšiet ūdens atlikumus no tās nodalījumiem un pilnībā izslaukiet. Atlieciet atvilktni atpakaļ vietā.
 - Atstājiet veļas mašīnu vertikālā pozīcijā.
 - Lai atbrīvotu veļas mašīnu no antifrīza pārpalikumiem uzglabāšanas beigās ieslēdziet mašīnu un ļaujiet tai izpildīt pilnu mazgāšanas ciklu, izmantojot veļas pulveri.
- To darot, neievietojiet mašīnā apģērbu.

TRAUCĒJUMMEKLĒŠANA

• Šī veļas mašīna ir aprīkota ar pašdiagnotikas sistēmu, kas ļauj konstatēt kļūmes to sākuma stadijā un veikt atbilstošos pasākumus. Ja veļas mašīna nefunkcionē pareizi vai vispār nestrādā, pārbaudiet sekojošos aspektus pirms vērsaties servisa centrā.











■ Problēmas diagnostika

Simptoms	Iespējamais iemesls	Risinājums
Graboša vai žvadoša skaņa	<ul style="list-style-type: none"> •Tvertne vai sūknī ir iekļuvuši nepiederīgi priekšmeti, piemēram, monētas 	Apstādiniet veļas mašīnu un pārbaudiet tvertni un noplūdes ūdens filtru. Ja pie atkārtotas ieslēgšanas mašīnas troksnis saglabājas, vērsieties servisa centrā.
Klauvēšanas skaņa	<ul style="list-style-type: none"> •Klauvējienus var izraisīt pārāk liels ielādētās veļas daudzums. Tas neliecina par kļūmi. 	Ja skaņa nepārtraucas, iespējams, ir izjaukts līdzsvars veļas mašīnas tvertnē. Apstādiniet mazgāšanu un izkārtojiet veļu vienmērīgi.
Vibrācijas	<ul style="list-style-type: none"> •Nav noņemtas visas transportēšanas skrūves un iepakojuma daļas. •Visas kājiņas stabili nestāv uz grīdas. •Veļas mašīnas tvertnē esošā veļa nav izkārtota vienmērīgi. 	Ja transportēšanas skrūves nav tikušas noņemtas uzstādīšanas laikā, veiciet to noņemšanu atbilstoši norādījumiem nodaļā „Uzstādīšana”. Noregulējiet veļas mašīnu precīzā horizontālā stāvoklī. Ja veļas mašīnas tvertnē veļa ir izvietota nevienmērīgi, apstādiniet mazgāšanu un pārkārtojiet veļu.
Ūdens noplūdes	<ul style="list-style-type: none"> •Šļūtenes savienojums ar krānu vai veļas mašīnu kļuvis vaļīgs. •Ir aizsērējušas novadīšanas caurules 	Pārbaudiet un nepieciešamības gadījumā nostipriniet šļūtenes savienojumus. Izīrīniet novadcaurules. Nepieciešamības gadījumā izsaucaiet santehniku.
Pārmērīga putu veidošanās	<ul style="list-style-type: none"> •Iespējams, iebērts pārāk liels daudzums pulvera vai arī neatbilstoša veida pulveris. 	Pārmērīga daudzuma putu veidošanās var novest pie ūdens noplūdes.
Ūdens neiekļūst mašīnā vai arī tas iekļūst pārāk lēni	<ul style="list-style-type: none"> •Ūdens ieplūde nav pietiekama mašīnas darbībai. •Ūdens padeves krāns nav pilnībā atvērts. •Ūdens ieplūdes šļūtene ir saritinājusies 	Pamēģiniet pieslēgties citam krānam. Atveriet krānu līdz galam. Iztaisnojiēt šļūteni.
Ūdens neiztek no veļas mašīnas vai arī iztek pārāk lēni	<ul style="list-style-type: none"> •Ūdens ieplūdes filtrs ir aizsērējis. •Drenāžas šļūtene ir samezģlojusies vai aizsērējusi. •Drenāžas sūkņa filtrs ir aizsērējis. 	Izīrīniet ieplūdes ūdens filtru. Izīrīniet un iztaisnojiēt drenāžas šļūteni. Izīrīniet drenāžas sūkņa filtru.

TRAUCĒJUMMEKLĒŠANA

Simptoms	Iespējamais iemesls	Risinājums
Veļas mašīna neieslēdzas	<ul style="list-style-type: none"> •Barošanas vads nav pievienots elektrības kontaktligzdai vai savienojums kļuvis vaļīgs. •Ūdens padeves krāns ir aizslēgts. 	Stingri pievienojiet kontaktdakšu elektrības kontaktligzdai. Atveriet ūdens padeves krānu.
Tvertne negriežas	•Durvis nav stingri aizvērtas.	Aizveriet durtiņas un nospiediet pogu Sākt/Pauze. Iespējams, pēc tam mašīnai būs nepieciešamas dažas minūtes, lai sāktu griešanos. Griešanās var sākties tikai, ja durtiņas ir aizvērtas.
Durvis neveras vaļā		Drošības nolūkos mašīnas darbības laikā durtiņas tiek bloķētas. Uzgaidiet divas-trīs minūtes pirms durvju atvēršanas, lai jautu aiztures mehānismam atbloķēties.
Ir palielinājies mazgāšanas laiks		Mazgāšanas laiks var palielināties vai samazināties, atkarībā no ielādētās veļas daudzuma, ūdens temperatūras un citiem nosacījumiem. Mazgāšanas laiks var arī palielināties, ja tiek izjaukts līdzsvars tvertnē vai tiek palaista programma putu novēršanai mazgāšanas laikā.
Veļas mīkstinātāja pārplūšana.	Pārāk liels veļas mīkstinātāja daudzums var izraisīt ūdens noplūdi.	Ievērojiet ražotāja rekomendācijas veļas mīkstinātāja izmantošanai. Nepiepildiet atvērumu augstāk par maksimālo ielādes līniju.
Priekšlaicīga veļas mīkstinātāja izvade.		Akurāti aizveriet izvelkamo atvilktni. Neatveriet izvelkamo atvilktni veļas mašīnas darbības laikā.

■ Paziņojums par kļūmi

Simptoms	Iespējamais iemesls	Risinājums
	<ul style="list-style-type: none"> • Ūdens ieplūde nav pietiekama mašīnas darbībai. • Ūdens padeves krāns nav pilnībā atvērts. • Ūdens ieplūdes šļūtene ir saritinājusies. • Ūdens ieplūdes filtrs ir aizsērējis. 	<p>Pamēģiniet pieslēgties citam krānam. Atveriet krānu līdz galam. Iztaisnoiet šļūteni. Izfīniet ieplūdes ūdens filtru.</p>
	<ul style="list-style-type: none"> • Drenāžas šļūtene ir samezģojusies vai aizsērējusi. • Drenāžas sūkņa filtrs ir aizsērējis. 	<p>Iztīriet un iztaisnoiet drenāžas šļūteni. Izfīniet drenāžas sūkņa filtru.</p>
	<ul style="list-style-type: none"> • Ir ielādēts pārāk mazs daudzums veļas. • Ielādētā veļa ir izkārtota nevienmērīgi. • Veļas mašīna ir aprīkota ar līdzsvara kontroles sistēmu tvertnē. Mazgājot smagus priekšmetus, piemēram, paklājus vai halātus, šī sistēma var apstādināt tvertnes griešanos. 	<p>Pievienojiet 1-2 līdzīgus priekšmetus, lai izlīdzinātu svaru tvertnē. Pārkārtojiet veļu, lai nodrošinātu vienmērīgu griešanos. Ja veļa ir pārāk slapja pēc izgriešanas beigām, pievienojiet mazus priekšmetus, lai izlīdzinātu veļas slodzi tvertnē un atkārtojiet izgriešanas procesu.</p>
	 <p>• Durvis nav aizvērtas</p>	<p>Aizveriet durtiņas. Ja simbols "dE" nepazūd, vērsieties servisa centrā.</p>
	<ul style="list-style-type: none"> • Parādās uzraksts "tE", ja ir kļūme ūdens temperatūras sensorā. 	<p>Atvienojiet veļas mašīnu no elektrības tīkla un vērsieties servisa centrā.</p>
	<ul style="list-style-type: none"> • Parādās uzraksts "FE", kad mašīna tiek pārpildīta ar ūdeni bojāta vārsta dēļ. 	<p>Aizveriet ūdens padeves krānu. Atvienojiet veļas mašīnu no elektrības tīkla.</p>
	<ul style="list-style-type: none"> • Parādās uzraksts "PE", ja ir kļūme ūdens līmeņa sensorā. 	<p>Vērsieties servisa centrā.</p>
	<ul style="list-style-type: none"> • Elektrodzinēja pārslodze. 	<p>Atstājiet mašīnu miera stāvoklī apmēram 30 minūtes, lai motors atdzistu un tad atkārtojiet ciklu.</p>
	<ul style="list-style-type: none"> • Pārāvums elektrības tīkla padevē. 	<p>Atjaunojiet mazgāšanas ciklu.</p>
	<ul style="list-style-type: none"> • Ūdens noplūde 	<p>Vērsieties servisa centrā</p>

Traucējummeklēšanas ceļvedis



SmartDiagnosis™ funkcija ir pieejama tikai ierīcēm, kam ir SmartDiagnosis™ marķējums. Mobilā telefona ar statisko iespēju gadījumā Smart Diagnosis funkcija var nedarboties.

■ SmartDiagnosis™ izmantošana

- Izmantojiet šo funkciju tikai, ja Jums to norādījis zvanu centrs. Pārraidēs skaņas ir līdzīgas faksa aparāta skaņām un tās ir nozīmīgas tikai zvanu centram.
- SmartDiagnosis™ nevar aktivizēt, ja veļas mašīna neieslēdzas.

Ja tā notiek, tad jāveic traucējummeklēšana bez SmartDiagnosis™. Ja jums rodas problēmas ar veļas mašīnu, zvaniet klientu informācijas centram. Izpildiet zvanu centra darbinieku norādījumus un veiciet sekojošās darbības, ja tas tiek prasīts:



1. Nospiediet barošanas pogu, lai ieslēgtu veļas mašīnu. Nenospieties nevienu citu pogu vai nepagrieziet cikla izvēles pogu.



2. Ja zvanu centrā Jums prasa, tad pievienojiet savu telefona mikrofonu pavisam tuvu barošanas pogai.

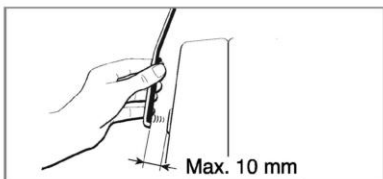
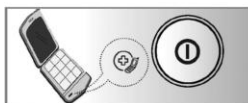

3. Nospiediet un trīs sekundes pieturiet "Temp." pogu, tai pat laikā turot telefona mikrofonu pie ikonas vai barošanas pogas.
4. Turiet telefonu šai vietā, līdz toņa signāla pārraidīšana ir pabeigta. Tas aizņem apmēram 17 sekundes un displejs veiks laika skaitīšanu atpakaļ virzienā.
 - Lai iegūtu vislabākos rezultātus, nekustiniet telefonu toņu pārraidīšanas laikā.
 - Ja zvanu centra darbinieks nevarēs iegūt precīzu datu ierakstu, jums var tikt lūgts atkārtot šo procedūru.
 - Barošanas pogas nospiešana pārraidēs laikā izslēgs SmartDiagnosis™ funkciju.
5. Kad atpakaļejoša skaitīšana ir beigusies un toņu skaņa ir pārtraukta, atsāciet savu sarunu ar zvanu centra darbinieku, kas tad Jums varēs palīdzēt, izmantojot informāciju, kas pārraidīta uz Klientu informācijas centru analīzes veikšanai.

Garantijas nosacījumi

Vecā aprīkojuma utilizācija



1. simbols uz ierīces, kurā attēlota pārsvītrotā atkritumu tvertne uz ritenīšiem, nozīmē, ka uz ierīci attiecas direktīva 2002/96/EC.
2. Elektriskie un elektroniskie izstrādājumi nedrīkst tikt izmesti kopā ar pārējiem sadzīves atkritumiem, bet gan tie jāizmet speciālās vietās, ko norādījusi pašvaldība vai vietējās varas iestādes.
3. Pareiza vecā aprīkojuma utilizēšana palīdzēs novērst potenciāli kaitīgo ietekmi uz vidi un cilvēka veselību.
4. Lai iegūtu sīkāku informāciju par vecā aprīkojuma utilizēšanas kārtību, sazinieties ar pilsētas pašvaldību, dienestu, kas nodarbojas ar utilizāciju, vai veikalu, kurā iegādājāties produktu.



Utilizējot ierīci, pārgrieziet galveno kabeli, iznīciniet durvju bloķētāju, lai izvairītos no mazu bērnu iesprūšanas mašīnas iekšpusē.

Garantija neattiecas uz:

- Remontdienesta apmeklējumu, lai veiktu pirkuma lietošanas apmācību.
- Ja izmantots spriegums, kas atšķiras no tā, kāds rekomendēts veļas mašīnai.
- Ja ierīce bojāta nelaimes gadījuma vai dabas katastrofas rezultātā.
- Ja ierīce bojāta nepareizas ekspluatācijas dēļ, neievērojot lietošanas instrukcijas.
- Ja ierīce tiek izmantota pirms iepazīšanās ar lietošanas instrukciju vai nomainītas komplektā iekļautās detaļas.
- Ja ierīce tikusi bojāta mājdzīvnieku vai žurku, tarakānu u.tml. dēļ.
- Ja parādās ierīcei parasti trokšņi un vibrācijas: tekoša ūdens skaņa, skaņa veicot izgriešanu, brīdinājuma signāli.
- Garantija neparedz ierīces uzstādīšanu, šūteņu pievienošanu.
- Garantija neietver apkopes darbus, kas rekomendēti instrukcijā.
- Piegādātājam nav pienākums izņemt no veļas mašīnas svešķermeņus, ieskaitot, sūkni, filtrus, naglas, vadus, skrūves u.tml.
- Piegādātājam nav pienākums mainīt mājās caurules vai kabelus.
- Piegādātājam nav pienākums labot nekvalitatīva remonta sekas.
- Piegādātājam nav pienākums atļīdzināt kaitējumu personiskajai mantai, kas tiešā vai netiešā veidā tikusi bojāta ierīces darbības kļūmes dēļ.
- Garantija neaptver gadījumus, kad prece tikusi izmantota komerciāliem mērķiem. (Piemēram, sabiedriskās izmantošanas vietās, tādās kā, tualete, viesnīca, apmācību centrs, izīrējama māja).



	Telefons	Darba režīms	Internets
Krievija	8-800-200-7676	Visu diennakti	http://www.lg.com
Baltkrievija	8-820-0071-1111		
Latvija	8-0003-271		
Lietuva	8-800-30-800		
Igaunija	800-9990		
Ukraina	0-800-303-000	8:00 – 21:00 (P. – Pt.) 9:00 – 18:00 (S., Sv.)	
Kazahstāna	8-8000-805-805	9:00 – 18:00 (P. – Pt.) 9:00 – 18:00 (S.)	
	255 (mobilajiem telefoniem)		
Kirgizstāna	8-0000-710-005	Visu diennakti	
Uzbekistāna			