



DANSK

# BRUGERVEJLEDNING

# DVD Hjemmebiograf

# System

Du bedes læse brugervejledningen grundigt igennem, før du betjener enheden. Gem brugervejledningen til evt. senere brug.

HT306SF (HT306SF, SH36SF-S, SH36SU-W)

P/NO : MFL66983878

## Oplysninger om sikkerhed

1

Kom godt i gang



**FORSIGTIG:** FOR AT REDUCERE RISIKOEN FOR ELEKTRISK STØD MÅ LÅGET (ELLER BAGSIDEN) IKKE FJERNES. DER ER INGEN INDVENDIGE DELE, SOM KAN SERVICERES AF BRUGEREN. OVERLAD SERVICERING TIL KVALIFICEREDE TEKNIKERE.



Lynsymbolet i trekanten er tiltænkt som en advarsel til brugeren om, at der er isoleret, farlig spænding i produktet, som kan udgøre en risiko for elektrisk stød.



Udråbstegnet i en ligesidet trekant skal gøre brugeren opmærksom på vigtige anvisninger for betjening eller vedligeholdelse (service) i de dokumenter der leveres sammen med apparatet.

**ADVARSEL:** DETTE PRODUKT MÅ IKKE UDSÆTTES FOR REGN ELLER FUGT FOR AT UNDGÅ BRAND ELLER RISIKO FOR ELEKTRISK STØD.

**ADVARSEL:** Anbring ikke udstyret på et indesluttet sted, f.eks. i en bogreol eller et tilsvarende sted.

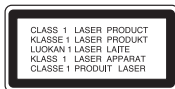

**FORSIGTIG:** Ventilationsåbningerne må ikke blokeres. Installer i overensstemmelse med producentens anvisninger.

Sprækker og åbninger i kabinettet skal give ventilation og sikre, at apparatet fungerer pålideligt, og for at forhindre overophedning. Åbningerne må aldrig blokeres ved at stille apparatet på en seng, sofa, tæppe eller en lignende overflade. Dette apparat bør ikke placeres i en indbygget installation, såsom en lukket bogreol eller anden reol, medmindre der er sørget for korrekt ventilation, eller man har fulgt producentens anvisninger.

**FORSIGTIG : vedrørende strømkablet**

Det anbefales for det meste udstyr, at de tildeles deres egen strømkilde.

Det vil sige ét stik med kun ét apparat tilsluttet, og som ikke giver strøm til forlængerledninger (trestik) eller forgreningsdåser. Se siden med specifikationer i denne brugsanvisning for at være sikker. Vægstikdåser må ikke overbelastes. Overbelastede vægstikdåser, løse eller ødelagte vægstikdåser, forlængerledninger, flossede elledninger eller ødelagt eller knækket isolering udgør fare. Ovennævnte kan forårsage elektrisk stød eller brand. Undersøg med jævne mellemrum apparatets ledning, og hvis der er tegn på, at den er beskadiget eller ødelagt, skal ledningen tages ud, apparatet skal slukkes, og ledningen udskiftes med en identisk ledning, hvilket foretages af en autoriseret reparatør. Beskyt ledningen mod fysisk eller mekanisk overlast, såsom vridning, snoning, eller at den klemmes, f.eks. i en dør, eller at der bliver trådt på den. Vær særlig opmærksom på stik, vægstikdåser og omkring hullet, hvor ledningen føres ud af apparatet. Afbryd strømmen fra lysnettet ved at trække i ledningens stik. Når apparatet installeres, skal man sørge for, at der er let adgang til stikket.

Denne enhed er udstyret med et bærbart batteri eller akkumulator.

**Sådan fjernes batteriet eller batteripakken på sikker vis fra udstyret:** Følg monteringsstrinene i modsat rækkefølge, når du fjerner det gamle batteri eller batteripakken. Du skal sørge for korrekt bortskaffelse af dine gamle batterier eller batteripakker på de særlige opsamlingssteder på genbrugsstationen, så de ikke forurener miljøet og udgør en mulig fare for menneskers og dyrs helbred. Batterier og batteripakker må ikke bortskaffes sammen med andet affald. Det anbefales, at du bruger genopladelige batterier, og akkumulatører. Batteriet må ikke udsættes for kraftig varme, såsom solskin, ild eller lignende.

**FORSIGTIG:** Undgå at udsætte apparatet for vand (dryp eller stænk), og anbring ikke væskefyldte genstande, f.eks. vaser, på apparatet.

## Ophavsret (Copyright)

Det er ved lov forbudt at kopiere, udsende i radio, vise, udsende via kabel, afspille offentligt eller udleje materiale med copyright uden tilladelse. Dette produkt er udstyret med den kopibeskyttelsesfunktion, som er blevet udviklet af Macrovision. Der er indspillet kopibeskyttelse-signaler på nogle diske. Når man optager og afspiller billeder på disse diske, vil der optræde billedstøj. Dette produkt bruger ophavsretbeskyttet teknologi, som er beskyttet af U.S. patenter og andre intellektuelle ejendomsrettigheder. Brug af denne copyright beskyttelsesteknologi skal godkendes af Macrovision og er kun beregnet til visning i hjemmet og andre begrænsede visningsanvendelser, med mindre andet er godkendt af Macrovision. Reverse engineering eller adskillelse er forbudt.

FORBRUGERE SKAL BEMÆRKE, AT IKKE ALLE HD-TV ER FULDT FORENELIGE MED DETTE PRODUKT OG DETTE KAN FORÅRSAGE FEJLVISNINGER I BILLEDET. VED BILLEDPROBLEMER MED 525-ELLER 625-LINJERS FORTLØBENDE SKANDERING, ANBEFALES DET, AT BRUGEREN SKIFTER OVER TIL TILSLUTNINGEN 'BILLEDE I STANDARDDEFINTION'. HVIS DER ER SPØRGSMÅL VEDRØRENDE DERES TV'S FORENELIGHED MED DETTE MODEL 525p- OG 625p-APPARAT, BEDES DE VENLIGST SÆTTE DEM I KONTAKT MED VORES KUNDESERVICECENTER.

Du skal indstille valgmuligheden for diskformat til [Mastered] for at gøre diskene kompatible med LG afspillere, når du formaterer diske, der kan overskrives. Når du indstiller valgmuligheden til Live File System (direkte filsystem), kan du ikke bruge den på LG afspillere.

(Mastered/ Live File System : Diskformatsystem til Windows Vista)

## Bortskaffelse af det gamle apparat



1. Når mærket med den overstregede skraldespand er sat på produktet, betyder det, at det er omfattet af EU-direktiv 2002/ 96/ EF.
2. Alle elektriske og elektroniske produkter skal bortskaffes adskilt fra det kommunale affald via et særligt indsamlingsanlæg, der er udpeget af staten eller de lokale myndigheder.
3. Den korrekte bortskaffelse af det gamle apparat bidrager til at forebygge mulige negative følger for miljøet og menneskers sundhed.
4. Mere detaljerede oplysninger om bortskaffelse af det gamle apparat fås ved henvendelse til kommunen, renholdningsselskabet eller den butik, hvor produktet blev købt.



LG erklærer herved, at dette/disse produkt(er) opfylder vigtige krav og andre relevante bestemmelser i direktiv 2004/108/EF, 2006/95/EF og 2009/125/EF.

Repræsentant i Europa :

LG Electronics Service Europe B.V.  
Veluwezoom 15, 1327 AE Almere, The Netherlands (Tel : +31-(0)36-547-8888)

# Indholdsfortegnelse

## 1 Kom godt i gang

- 2 Oplysninger om sikkerhed
- 6 Unikke funktioner
- 6 - Optagelse direkte på USB
- 6 - Fuld HD-opskalering
- 6 Tilbehør
- 7 Introduktion
- 7 - Afspillelige diske
- 7 - Om visning af symbolet 
- 7 - Symboler, der benyttes i denne vejledning
- 7 - Regionskoder
- 8 - Krav til afspillelige filer
- 10 Frontpanel
- 11 Bagpanel
- 12 Fjernbetjening

## 2 Tilslutning

- 13 Sådan tilslutter du højttalerne
- 13 - Sådan monterer du højttalerne til enheden
- 13 - Sådan positionerer du systemet
- 14 Tilslutninger til dit TV
- 14 - HDMI ud-tilslutning
- 15 - Komponentvideotilslutning
- 16 - Videotilslutning
- 16 - SCART-tilslutning
- 16 Valgfri udstyrstilslutning
- 16 - AUX IN-tilslutning
- 17 - PORT.(Portable) IN konektor
- 17 - USB-tilslutning
- 17 - Antenneforbindelse

## 3 Systemindstilling

- 18 Justering af Indstillinger
- 18 - OSD Oprindelig indstilling af sprog - statussen
- 18 - Sådan får du vist og går ud af menuen Indstillinger
- 19 - LANGUAGE (SPROG)

- 19 - DISPLAY (VISNING)
- 20 - AUDIO (LYD)
- 21 - LOCK (LÅS) (forældrekontrol)
- 22 - OTHERS (ANDET)

## 4 Betjening

- 23 Grundbetjening
- 24 Andre funktioner
- 24 - Sådan får du vist oplysninger om disken på skærmen
- 24 - Få vist menuen DVD
- 24 - Få vist DVD-titlen
- 24 - Sådan vælges sprog for undertekster
- 24 - Afspilning af DVD med 1,5 x hastigheden
- 25 - Start afspilning fra valgt tid
- 25 - Lagring af seneste scene
- 25 - Ændring af tegnsæt for at vise DivX® undertekst korrekt
- 25 - Programmeret afspilning
- 26 - Sådan får du vist en FOTOfil
- 26 - Se fotofiler som diasvisning
- 26 - Lyt til musik under slideshow
- 26 - Funktionen Indstilling af dvaletid
- 26 - DÆMPER
- 27 - Sådan slukker du midlertidigt for lyden
- 27 - Pauseskærm
- 27 - Systemvalg - valgfri
- 27 - Sådan får du vist filoplysninger (ID3 TAG)
- 27 Betjening af radio
- 27 - Lytte til radio
- 28 - Sådan forudindstiller du radiostationerne
- 28 - Slet alle gemte stationer
- 28 - Forbedring af dårlig FM-modtagelse
- 28 - Se oplysninger om radiostationen
- 29 Indstilling af lyd
- 29 - Sådan indstiller du surround-statussen
- 30 Avancerede funktioner
- 30 - Lyt til musik fra din bærbare afspiller eller eksternt udstyr
- 30 - Optag til USB

## 5 Fejlfinding

---

31 Fejlfinding

## 6 Tillæg

---

- 32 Vedligeholdelse
- 32 - Håndtering af enheden
- 32 - Bemærkninger til diske
- 33 Områdekoder
- 34 Sprogkoder
- 35 Varemærker og licenser
- 36 Specifikationer

1

2

3

4

5

6

## Unikke funktioner

1

Kom godt i gang

### Optagelse direkte på USB

Optag musik fra en CD til din USB-enhed.

### Fuld HD-opskalering

Sådan får du vist Full HD-billedkvalitet ved hjælp af en enkel indstilling.

## Tilbehør

Du skal undersøge og kontrollere det medfølgende tilbehør.

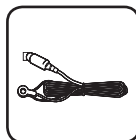

FM antenne (1)



Fjernbetjening (1)/  
batteri (1)

# Introduktion

## Afspillelige diske

Denne enhed kan afspille DVD±R/ RW og CD-R/ RW med audio-titler, DivX-, MP3-, WMA- og/ eller JPEG-filer. Nogle DVD±RW/ DVD±R eller CD-RW/ CD-R kan ikke afspilles på dette apparat på grund af optagelseskvaliteten eller diskens fysiske tilstand eller optagelsesenhedens specifikationer samt softwarebrugertiladelse.



DVD-VIDEO (8 cm / 12 cm disk)  
Diske, såsom film, der kan købes eller lejes.



DVD±R (8 cm / 12 cm disk)  
Kun i video-tilstand og slutbehandlet



DVD-RW (8 cm / 12 cm disk)  
Kun i video-tilstand og slutbehandlet.  
DVD VR-format, der er slutbehandlet, kan ikke afspilles på dette apparat.



DVD+R: Kun video-tilstand.  
Understøtter også disk med dobbeltlag



DVD+RW (8 cm / 12 cm disk)  
Kun i video-tilstand og slutbehandlet



Lyd-cd'er: Musik-cd'er eller CD-R/ CD-RW i musik-cd-format, der kan købes.

## Om visning af symbolet

"" kan tone frem på Deres tv under drift og viser, at funktionen, der forklares i denne brugsvejledning, ikke er tilgængelig på den pågældende dvd-video-disk.

## Symboler, der benyttes i denne vejledning



DVD-Video, DVD±R/RW i video-mode eller VR-mode og slutbehandlet



Lyd-cd'er



Filmfiler på USB/disk



Musikfiler på USB/disk



Fotofiler

### Bemærk

Indikerer specielle bemærkninger og betjeningsfunktioner.

### Forsigtig

Indikerer forsigtighed så mulige skader fra misbrug undgås.

## Regionskoder

Dette apparat har en regionskode trykt på apparatets bagside. Dette apparat kan kun afspille dvd-diske, der har samme mærke som vist på apparatets bagside eller "ALL".

- På omslaget af fleste dvd'er er der en tydelig globus med ét eller flere numre på. Dette nummer skal stemme overens med dette apparats regionskode, ellers kan disken ikke afspilles.
- Hvis man forsøger at afspille en dvd med en anden regionskode end den i afspilleren, vises meddelelsen "Kontrollér regionskode" på tv-skærmen.

## Krav til afspillelige filer

### MP3/ WMA-musikfil-krav

MP3/ WMA diskkompatibilitet med denne afspiller er begrænset som følger :

- Samplingfrekvens : inden for 32 til 48 kHz (MP3), inden for 32 til 48 kHz (WMA)
- Bithastighed : inden for 32 til 320 kbps (MP3), 40 til 192 kbps (WMA)
- Understøttet version : v2, v7, v8, v9
- Højeste antal filer: Under 999.
- Filtypenavne : ".mp3"/ ".wma"
- CD-romfilformat: ISO9660/ JOLIET
- Vi anbefaler, at De bruger "Easy-CD Creator", der opretter et ISO9660-filsystem.

### Fotofil-krav

Fotofilkompatibilitet med denne enhed er begrænset som følger:

- Højeste pixelbredde: 2 760 x 2 048 pixel
- Højeste antal filer: Under 999.
- Nogle diske kan ikke køre på grund af et forskelligt optagelsesformat eller diskens tilstand.
- Filtypenavne : ".jpg"
- CD-romfilformat: ISO9660/ JOLIET

## Kompatibelt USB-udstyr

- MP3-afspiller: Flash-type MP3-afspiller
- USB Flash Drive: Udstyr, der understøtter USB 2.0 eller USB 1.1
- USB-funktionen i denne enhed understøtter ikke nogle USB-enheder.

## Krav til USB-udstyr

- Udstyr, som kræver ekstra programinstallation, når du har tilsluttet det til en computer, understøttes ikke.
- Tag ikke USB-udstyret ud, mens det er i drift.
- Ved en stor USB-kapacitet kan det tage længere end et par minutter at blive fundet.
- For at forhindre tab af data, skal du tage backup af alle data.
- Hvis du bruger et USB-forlængeskabel eller en USB-hub, bliver USB-udstyret ikke genkendt.
- Brug af NTFS-filsystem er ikke understøttet. (Kun FAT (16/32) filsystem er understøttet.)
- Denne enhed understøttes ikke, når det samlede antal filer er 1000 eller mere.
- Eksterne HDD, låst udstyr eller hård type USB-udstyr er ikke understøttet.
- Enhedens USB-port kan ikke tilsluttes til pc. Enheden kan ikke anvendes som lagringsenhed.



## DivX filkrav

Denne afspillers kompatibilitet med DivX-diske har følgende begrænsninger:

- Tilgængelig opløsningsstørrelse 720 x 576 (B x H) pixel
- DivX undertekstens filnavn må højst være på 45 tegn.
- Hvis der er en kode, der er umulig at få vist i DivX filen, så vises den muligvis som et " \_ "mærke på skærmen.
- Billedhastighed: under 30 bill./sek.
- Hvis video- og lydstrukturen i en optaget fil ikke er sammenflettet, så bliver der udsendt enten video eller audio.
- DivX-filer kan afpilles i følgende formater: ".avi", ".mpg", ".mpeg", ".divx"
- Format for afspilbare undertekster: SubRip(\*.srt/\*.txt), SAMI(\*.smi), SubStation Alpha(\*.ssa/\*.txt), MicroDVD(\*.sub/\*.txt), SubViewer 2.0(\*.sub/\*.txt), Vobsub (\*.sub)
- Følgende codec-formater kan afspilles: "DIVX3.xx", "DIVX4.xx", "DIVX5.xx", "MP4V3", "3IVX".
- Følgende audio-formater kan afspilles: "AC3", "PCM", "MP3", "WMA".
- Samplingfrekvens: inden for 32 til 48 kHz (MP3), inden for 32 til 48 kHz (WMA)
- Bithastighed: inden for 32 til 320 kbps (MP3), 40 til 192 kbps (WMA)
- Diske formatteret med "Live file"-system kan ikke afspilles på denne afspiller.
- Hvis navnet på filmfilen ikke er det samme som på undertekstfilen, vises underteksten muligvis ikke under afspilning af en DivX fil.
- Hvis der afspilles en DivX-fil med forkerte DivX-specifikationer, fungerer den måske ikke normalt.

## Frontpanel

1

Kom godt i gang

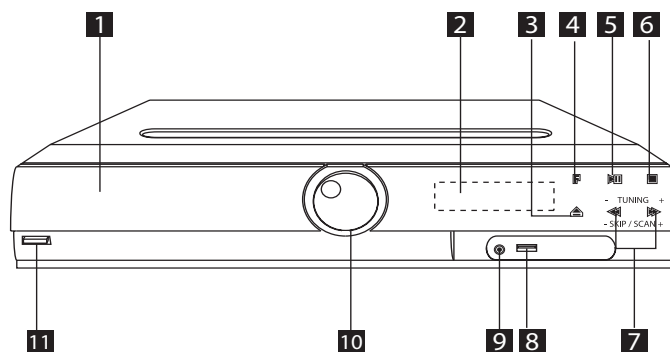

**1** DVD/CD Disc skuffe

**2** Display

**3** Åbn/Luk (▲)

**4** Funktion (F)

Ændrer indgangskilde eller funktion.

**5** Afspil/Pause (▶/⏸)

**6** Stop (■)

**7** TUNING (-/+)(◀◀/▶▶), Spring over/søg

Du kan søge ved at trykke på ◀◀/▶▶ og holde den nedtrykket.

**8** USB-port

Du kan afspille video-, billed- og lydfiler, hvis du tilslutter USB-enheden.

**9** PORT.(Portable) IN-port

Du kan nyde musik på din enhed fra den bærbare enhed.

**10** Lydstyrke (VOL.)

**11** TÆND/SLUK (⏻/⏿)

## Bagpanel

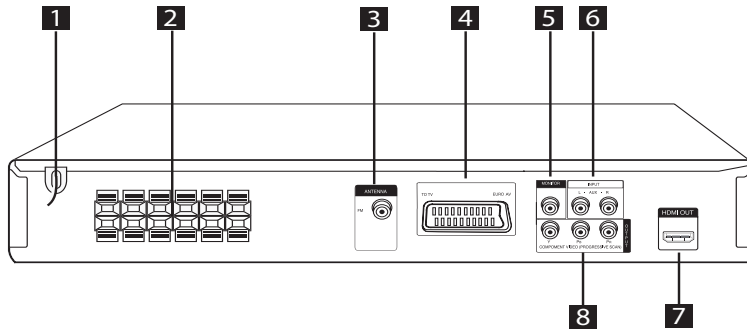

- |  |  |
|--|--|
| <ul style="list-style-type: none"> <li><b>1</b> Strømkabel</li> <li><b>2</b> Højttalertilslutninger</li> <li><b>3</b> Antenneforbindelse (FM)</li> <li><b>4</b> SCART-tilslutning</li> <li><b>5</b> MONITOR (VIDEO OUT) tilslutning<br/>Tilslut til et TV med video-indgange.</li> </ul> | <ul style="list-style-type: none"> <li><b>6</b> AUX (L/ R) INPUT-tilslutning</li> <li><b>7</b> HDMI OUT-tilslutning</li> <li><b>8</b> COMPONENT VIDEO (PROGRESSIVE SCAN) OUTPUT (Y Pb Pr)<br/>Tilslut til et TV med Y Pb Pr indgange.</li> </ul> |
|--|--|

# Fjernbetjening

1

Kom godt i gang

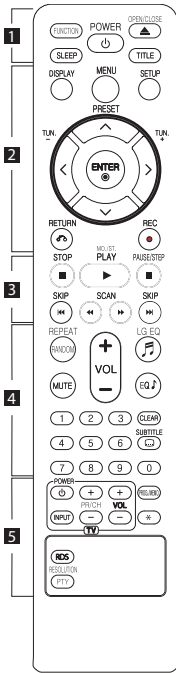

## Isætning af batteri

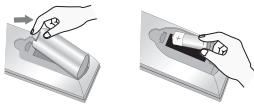

Fjern batteridækslet på bagsiden af fjernbetjeningen, og indsæt et batteri (str. AAA) så + og - passer sammen.

..... **1** .....

**FUNCTION** : Vælger funktion og inputkilde.

**SLEEP** : Indstiller systemet til at slukke automatisk på et specifikt tidspunkt. (Dæmpning: Lyset i displayet dæmpes til halv styrke.)

**POWER** : SLUKKER eller TÆNDER apparatet.

**OPEN/CLOSE** : Åbner og lukker diskbakken.

**TITLE** : Hvis den aktuelle DVD-titel har en menu, vises titlens menu på skærmen. Ellers vises diskmenuen muligvis.

..... **2** .....

**DISPLAY** : Giver adgang til OSD-visning (visning på skærm).

**MENU** : Giver adgang til menuen på en DVD-disk.

**SETUP** : Åbner eller lukker opsætningsmenuen.

**PRESET** (Λ V) : Vælger radioprogram.

**TUN.** (-/+) : Stiller ind på den ønskede radiostation.

**Λ / V / < / >** (op/ ned/ venstre/ højre): Benyttes til at navigere i skærmvisningerne.

**ENTER** (⊙) : Bekræfter menuvalg.

**RETURN** (↶) : Går tilbage i menuen eller går ud af opsætningsmenuen.

**REC** (●) : Direkte USB optagelse.

..... **3** .....

**STOP** (■) : Standser afspilning eller optagelse.

**PLAY** (▶), **MO./ST.** : Starter afspilning. Vælger mono/ stereo.

**PAUSE/STEP** (||) : Pause i en afspilning.

**SKIP** (◀◀/▶▶) : Gå til næste eller forrige kapitel/ spor/ fil.

**SCAN** (◀◀/▶▶) : Baglæns eller forlæns søgning.

..... **4** .....

**REPEAT/RANDOM** : Vælger afspilningsstatus. (RANDOM, REPEAT)

**MUTE** : Til at slukke for lyden.

**VOL (Lydstyrke) (+/-)** : Regulerer højttalernes lydstyrke.

**LG EQ** (🎵) : Du kan vælge en Natural eller Local Specialization equalizereffekt ved at bruge LG EQ.

**EQ** (EQUALIZER effect) : Du kan vælge lydindtryk.

**CLEAR** : Fjerner et spornummer fra programlisten.

**SUBTITLE** : Tryk gentagne gange på **SUBTITLE** under afspilning for at vælge det ønskede undertekstsprog.

**Taltaster fra 0 til 9** : Til tastning af menuvalgmuligheder forsynet med tal.

..... **5** .....

**TV (betjeningsknapper)** : Til betjening af tv'et. (kun LG-tv).

- De kan både regulere lydniveau og skifte input-kilde samt tænde/ slukke for LG-tv'et. Hold **POWER** (TV) nede og tryk gentagne gange på tasten **PR/CH (+/-)** indtil tv'et tænder eller slukker.

**PROG./MEMO.** : Åbner eller lukker programmenuen.

**★** : Denne knap er ikke tilgængelig.

**RESOLUTION** : Indstiller opløsningen for HDMI og COMPONENT VIDEO OUT jack-stikkene.

**RDS** : Radio Data System.

**PTY** : Viser RDSens forskellige visninger.

## Sådan tilslutter du højttalerne

### Sådan monterer du højttalerne til enheden

For at du kan tilslutte ledningen til højttalerne, skal du trykke på hver fingerpude af plastik for at åbne tilslutningsterminalerne nederst på hver højttaler. Sæt ledningen i og giv slip på fingerpuden.

Tilslut den sorte ende i hver ledning til terminalerne, der er markeret med - (minus) og den anden ende i terminalerne, der er markeret med et + (plus).

### Højttalertilslutning

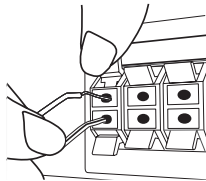

#### ⚠ Forsigtig

- Pas omhyggeligt på, at børn ikke stikker fingre eller genstande ind i basudgangen\*.  
\*Basudgang/basrør: Et hul til rigelig baslyd på højttalerkabinettet (afdækning).
- I højttalerne er der magnetiske dele, så der kan forekomme farveuregelmæssigheder på TV-skærmen eller PC-skærmen. Under anvendelse af højttalerne skal de være placeret langt væk fra både TV- og PC-skærme.

## Sådan positionerer du systemet

Følgende illustration er et eksempel på, hvordan du kan positionere systemet. Bemærk, at illustrationerne i denne brugervejledning afviger fra den faktiske enhed med henblik på at gøre tingene tydeligere. For at man kan få den bedste mulige surroundlyd, skal alle højttalere undtagen subwooferen placeres i samme afstand fra lyttepositionen (A).

### lacering af højttalerne

- Ⓐ Forreste højttaler til venstre (L)/ Ⓑ Forreste højttaler til højre (R):  
Placer de forreste højttalere ved siden af monitoren eller skærmen og så meget på linje med det forreste af skærmen som muligt.
- Ⓒ Midterste højttaler: Placer den midterste højttaler over eller under monitoren eller skærmen.
- Ⓓ Surround højttaler til venstre (L)/ Ⓔ Surround højttaler til højre (R):  
Placer disse højttalere bagved din lytteposition. De skal vende en smule indad.
- Ⓕ Subwoofer: Placeringen af subwooferen er ikke afgørende, da lave baslyde ikke er meget retningsbestemte. Men det er bedst, hvis du placerer subwooferen ved siden af de forreste højttalere. Drej den en smule imod midten af rummet for at reducere vægrefleksioner.
- Ⓖ Enhed

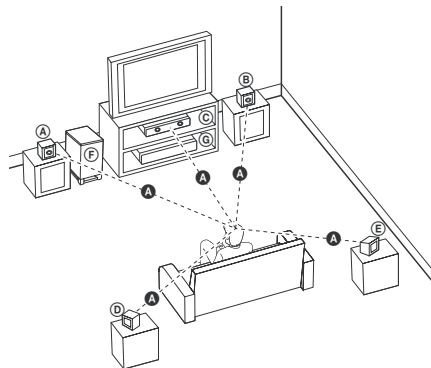

## Tilslutninger til dit TV

Foretag én af følgende tilslutninger, afhængig af hvad dit eksisterende udstyr er i stand til.

### ! Bemærk

- Der er forskellige måder, du kan tilslutte afspilleren på, og de afhænger af dit TV og andet udstyr, du vil tilslutte. Brug kun én af tilslutningerne, som beskrevet i denne brugervejledning.
- Der henvises til brugervejledningen til dit TV, stereosystem eller andet udstyr i det omfang, det er nødvendigt, for at få den bedste forbindelse.

### ! Forsigtig

- Sørg for at afspilleren er tilsluttet direkte til TV'et. Indstil TV'et på den korrekte videoindgangskanal.
- Tilslut ikke afspilleren via din VCR. Billedet kan blive forvrænget pga. kopiering. Komponentvideotilslutning

2

Tilslutning

## HDMI ud-tilslutning

Hvis du har et HDMI TV eller skærm, så kan du tilslutte det til denne enhed ved brug af et HDMI-kabel. Tilslut HDMI UD jack-stikket på enheden til HDMI jack-stikket på et HDMI kompatibelt TV eller skærm (Type A, Højhastigheds HDMI™-kabel).

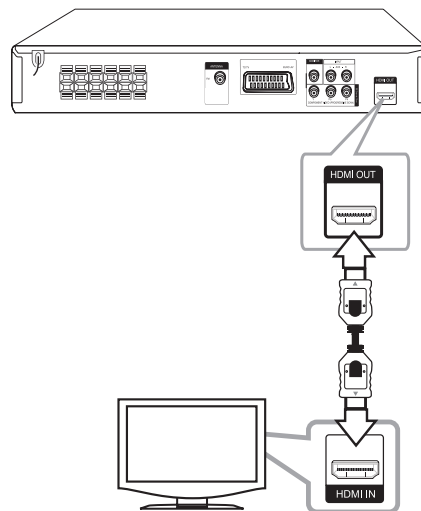

Indstil TV'ets kilde til HDMI (der henvises til TV'ets brugervejledning).

## Indstilling af opløsning

Du kan ændre opløsningen til komponentvideo og HDMI udgang.

Tryk gentagne gange på **RESOLUTION** (opløsning) for at vælge den ønskede opløsning - 480i (eller 576i), 480p (eller 576p), 720p, 1080i, 1080p.

Denne opløsning kan muligvis ikke vælges afhængig af forbindelsen eller TV'et.

Afhængig af, hvilket TV du har, kan nogle opløsningsindstillinger resultere i, at billedet forsvinder, eller at der vises et unormalt billede. I det tilfælde skal du trykke gentagne gange på **RESOLUTION**, indtil billedet igen vises på skærmen.

**Du kan indstille til 1080p videoopløsning og nyde 'Full HD'-billedkvalitet. ('Full HD' opskalering)**

### ! Bemærk

- Hvis du ændrer opløsningen, når forbindelsen allerede er tilsluttet, kan det resultere i fejlfunktioner. For at løse problemet skal du slukke for enheden og så tænde for den igen.
- Hvis HDMI-forbindelsen med HDCP ikke bekræftes, bliver TV-skærmen sort eller grøn, eller der kan opstå 'snestøj' på skærmen. I dette tilfælde skal du kontrollere HDMI-forbindelsen eller tage stikket til HDMI-kablet ud.
- Hvis der er støj eller linjer på skærmen, skal du kontrollere HDMI-kablet (Højhastigheds HDMI™-kabel).
- Når du bruger HDMI-forbindelsen, kan du ændre opløsningen til HDMI-udgangen. Tryk gentagne gange på **RESOLUTION** (opløsning) for at vælge den ønskede opløsning - 480i (eller 576i), 480p (eller 576p), 720p, 1080i, 1080p.

## Komponentvideotilslutning

Tilslut COMPONENT VIDEO (PROGRESSIVE SCAN) OUTPUT jackstikkene på enheden til de tilsvarende indgangsjackstik på TV'et ved brug af komponentkablerne.

Du kan høre lyden gennem systemets højttalere.

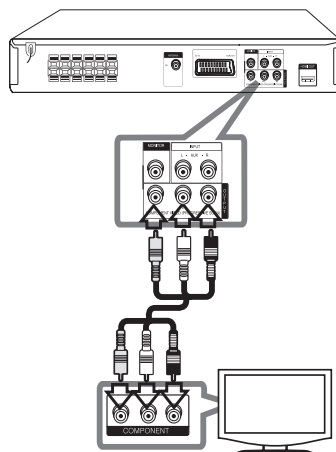

## Videotilslutning

Tilslut MONITOR jackstikket på enheden til video ind jackstikket på TV'et ved brug af et videokabel. Du kan høre lyden gennem systemets højttalere.

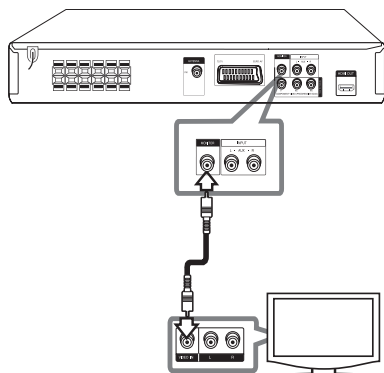

## SCART-tilslutning

Tilslut SCART-jackstikket på enheden til SCART IN-jackstikket på TV'et ved brug af et videokabel. Du kan høre lyden gennem systemets højttalere.

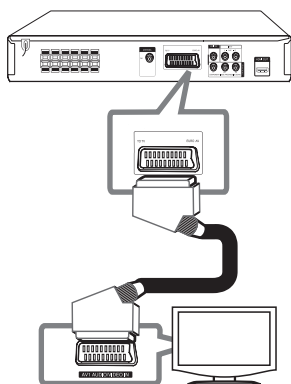

## Valgfri udstyrstilslutning

### AUX IN-tilslutning

Tilslut en udgang for ekstraudstyr til stikket AUX (L/R) INPUT.

Hvis TV'et kun har én udgang til lyd (mono), skal du tilslutte den til venstre (hvid) lydjackstik på enheden.

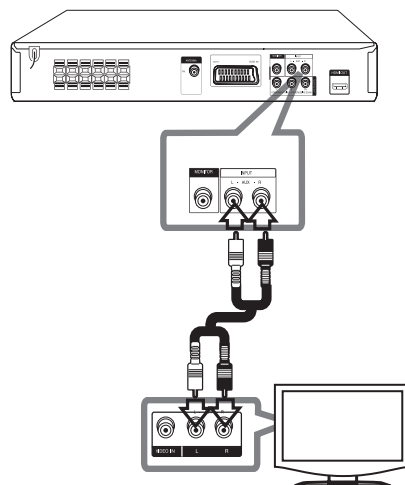



## PORT.(Portable) IN konnektor

Du kan tilslutte en udgang fra en bærbar enhed (MP3 eller PMP m.v.) til PORT. IN Input konnektoren.

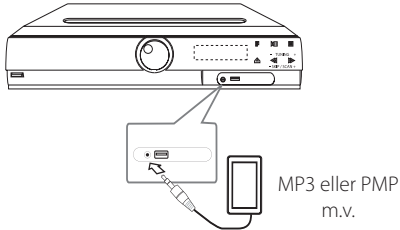

## USB-tilslutning

Tilslut USB-porten fra USB-hukommelsen (eller MP3 afspiller m.v.) til USB-porten foran på enheden.

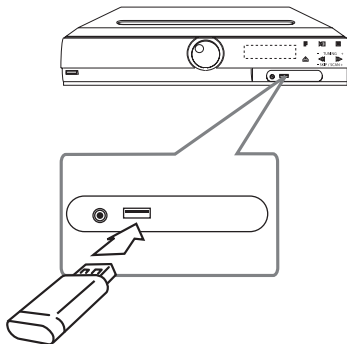

### Sådan fjerner du USB-enheden fra enheden

1. Vælg en anden funktionsmodus eller tryk på **STOP** (■) to gange efter hinanden.
2. Fjern USB-enheden fra enheden.

## Antenneforbindelse

Forbind den medfølgende FM antenne for at lytte til radioen.

Tilslut FM-ledningsantennen til FM-antennestikket.

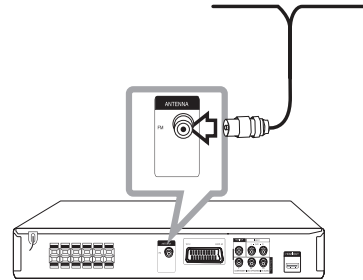

### ! Bemærk

Sørg for at FM ledningsantennen er fuldstændigt trukket ud. Når FM ledningsantennen er tilsluttet, skal den holdes så horisontalt som muligt.

## Justering af Indstillinger

Ved brug af Indstillingsmenuen kan du foretage forskellige justeringer til emner så som billede og lyd.

Du kan bl.a. også indstille et sprog for undertekster og indstillingsmenu.

For yderligere oplysninger om hver enkelt indstillings menupunkt, se side 18 til 22.

### OSD Oprindelig indstilling af sprog - statussen

Når du anvender enheden for første gang, vises indstillingsmenuen for startsprog på TV-skærmen. Før du anvender enheden, skal du vælge sprog. Engelsk er startsproget.

1. Tryk på **POWER** for at tænde for enheden. Sprogindstillingsmenuen bliver vist på skærmen.

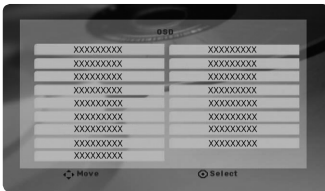

2. Brug **^ V <>** for at vælge sprog og tryk så på **ENTER**. Bekræftelsesmenuen vises.





3. Med **<>** skal du vælge [Enter] og herefter trykke på **ENTER** for at afslutte sprogingstillingen.

## Sådan får du vist og går ud af menuen Indstillinger

1. Vælg funktionen DVD/CD eller USB ved at trykke på **FUNCTION**.
2. Tryk på **SETUP**. Viser menuen [Setup].
3. Tryk på **SETUP** eller **RETURN** for at gå ud af menuen [Setup].

### Om menuen Hjælp i Indstillinger

Menu	Knapper	Betjening
<b>▲/▼ Move</b>	<b>^ V</b>	Sådan går du til en anden menu.
<b>◀ Prev.</b>	<b>&lt;</b>	Sådan går du til forrige niveau.
<b>▶ Select</b>	<b>&gt;</b>	Sådan går du til næste niveau eller vælger menu.
	<b>RETURN</b>	Sådan går du ud af menuen [Setup] eller [5.1 Speaker Setup].
	<b>ENTER</b>	Sådan bekræfter du menuen.

## LANGUAGE (SPROG)

### Menu Language (Menusprog)

Vælg opsætningsmenuens og skærmmenuens sprog.

### Disc Audio / Disc Subtitle / Disc Menu (Menuen lyd/ diskundertekst/ disk)

Her kan du vælge det sprog, du foretrækker til lydspor (disklyd), undertekster og diskmenu.

#### [Original]

Henviser til det originale sprog for optagelsen på disken.

#### [Other]

Hvis du vil vælge et andet sprog skal du trykke på talknapperne og så på **ENTER** for at indtaste det tilsvarende 4-cifrede nummer i henhold til sprogkodelisten på side 34. Hvis du indtaster den forkerte sprogkode, skal du trykke på **CLEAR**.

#### [Off (for undertekster på diske)]

Slå undertekster fra.

#### [Panscan]

Viser automatisk bredbillede på hele skærmen og skærer de sektioner væk, der ikke passer ind. (Hvis disken/filen ikke er kompatibel med Pan Scan, vises billedet i Letterbox-billedforhold.)

### TV Output Select (Valg af tv-signal)

Her vælges en valgmulighed efter tv-tilslutningstype.

#### [RGB]

Når tv'et er tilsluttet via SCART-jackstikket.

#### [YPbPr]

Når tv'et er tilsluttet via jackstikket COMPONENT/ PROGRESSIVE SCAN på dette apparat.

#### ! Bemærk

Skærmen bliver sort, hvis du ændrer valg af TV-udgang fra YPbPr til RGB i menuen Indstillinger, især hvis du tilslutter enheden til komponentvideotilslutning. I så tilfælde skal du forbinde videokablet med MONITOR jackstikket og igen vælge YPbPr i menuen Indstillinger.

## DISPLAY (VISNING)

### TV Aspect

Vælg skærmaspekt ud fra formen på tv-skærmen.

#### [4:3]

Vælg dette, når der bruges et tv i standardformat 4:3.

#### [16:9]

Vælg dette, når der bruges et 16:9 bredskærms-tv.

### Display Mode

Hvis De valgte 4:3, er det nødvendigt at definere, hvordan bredskærmsprogrammer og -film skal vises på tv-skærmen.

#### [Letterbox]

Viser et bredbillede med bånd øverst og nederst på skærmen.

## AUDIO (LYD)

### 5.1 Speaker Setup (5,1 Opsætning af højttaler)

Foretag følgende indstillinger for den indbyggede 5.1 kanals surrounddekode.

1. Tryk på **SETUP**.
2. Tryk på **Λ V** for at vælge menuen AUDIO og tryk så på **>**.
3. Tryk på **Λ V** for at vælge menuen [5.1 Speaker Setup] og tryk så på **>**.
4. Tryk på **ENTER**.  
Menuen [5.1 Speaker Setup] vises.



5. Tryk på **<>** for at vælge den ønskede højttaler.
6. Du kan justere valgmulighederne med knapperne **Λ V<>**.
7. Du går tilbage til forrige menu ved at trykke på knappen **RETURN**.

#### [Speaker]

Vælg den højttaler, der skal justeres.

#### ! Bemærk

Visse højttalerindstillinger er forbudt i henhold til Dolby Digital licensaftalen.

#### [Size]

Da højttalerindstillingerne er faste, kan du ikke ændre disse indstillinger.

#### [Volume]

Tryk på **<>** for at indstille udgangsniveauet for den valgte højttaler.

#### [Distance]

Efter at du har tilsluttet højttalerne til DVD-modtageren, skal du indstille afstanden mellem højttalere og lyttepunkt, hvis afstanden mellem midterste eller bagerste højttalere er større end afstanden mellem de forreste højttalere. Herved når lyden fra hver højttaler lytteren på samme tid. Tryk på **<>** for at indstille afstanden til den valgte højttaler. Denne afstand svarer til forskellen på afstanden mellem midterste eller bagerste højttalere og forreste højttalere.

#### [Test]

Tryk på **<>** for at teste hver højttalers signaler. Juster lydstyrken, så den passer med lydstyrken på systemets huskede testsignaler.

3

Systemindstilling

## DRC (styring af det dynamiske område)

Få en klar lyd, når der er skruet ned for lyden (kun Dolby Digital). Sættes på [On] med henblik på dette.

## Vocal (Stemme)

Vælg [On] for at blande karaoke-kanaler til normal stereo.

Denne funktion kan kun benyttes til dvd'er med karaoke til flere kanaler.

## HD AV Sync

Nogle gange støder digitalt TV på forsinkelser mellem billede og lyd. Hvis dette sker, kan du kompensere herfor ved at indstille lydforsinkelsen således, at den effektivt 'venter' på, at billedet skal blive vist: Dette kaldes HD AV Sync. Brug **Λ V** (på fjernbetjeningen) til at rulle op og ned igennem forsinkelsen, som du kan indstille til hvilket som helst mellem 0 og 300 m sek.

## LOCK (LÅS) (forældrekontrol)

### Oprindelig indstilling af områdekode

Første gang du anvender denne enhed, skal du indstille Områdekoden.

1. Vælg menuen [Lock] og tryk så på **>**.
2. Tryk på **>**.  
For at få adgang til valgmulighederne i [Lock] skal du indtaste den oprettede adgangskode. Indtast en adgangskode og tryk på **ENTER**. Indtast den igen og tryk på **ENTER** for at bekræfte den. Hvis du laver en fejl, før du trykker på **ENTER**, skal du trykke på **CLEAR** (nulstil).
3. Vælg den første karakter ved brug af knapperne **Λ V**.
4. Tryk på **ENTER** og vælg den anden karakter ved brug af knapperne **Λ V**.
5. Tryk på **ENTER** for at bekræfte dit valg af områdekode.

### Rating

Blokerer afspilning af ratede DVD'ere baseret på deres indhold. Ikke alle diske er ratede.

1. Vælg [Rating] i menuen [Lock] og tryk så på **>**.
2. Indtast en adgangskode og tryk på **ENTER**.
3. Vælg en rating fra 1 til 8 ved brug af knapperne **Λ V**.

#### [Rating 1-8]

Rating en (1) har de fleste restriktioner, og rating otte (8) er den mindst restriktive.

#### [Unlock]

Hvis du vælger låse op, så er forældrekontrollen ikke aktiveret, og hele disken kan afspilles.

4. Tryk på **ENTER** for at bekræfte dit valg af rating.

**Password (Adgangskode)**

Du kan indtaste eller ændre adgangskode (password).

1. Vælg [Password] i menuen [Lock] og tryk så på **>**.
2. Indtast en adgangskode og tryk på **ENTER**.  
For at ændre adgangskoden skal du trykke på **ENTER** når valgmuligheden [Change] er fremhævet. Indtast en adgangskode og tryk på **ENTER**. Indtast den igen og tryk på **ENTER** for at bekræfte den.
3. Tryk på **SETUP** for at gå ud af menuen.

**! Bemærk**

Hvis du glemmer din adgangskode, kan du nulstille den ved at følge disse trin:

1. Tryk på **SETUP** for at få vist menuen Indstillinger.
2. Indtast det 6-cifrede nummer "210499" og tryk på **ENTER**. Adgangskoden er nulstillet.

**Area Code (Områdekode)**

Indtast koden for det område, hvis standarder blev brugt til at rate DVD videodisken med baseret på listen på side 33.

1. Vælg [Area Code] i menuen [Lock] og tryk så på **>**.
2. Indtast en adgangskode og tryk på **ENTER**.
3. Vælg den første karakter ved brug af knapperne **Λ V**.
4. Tryk på **ENTER** og vælg den anden karakter ved brug af knapperne **Λ V**.
5. Tryk på **ENTER** for at bekræfte dit valg af områdekode.

**OTHERS (ANDET)****DivX(R) VOD**

OM DIVX VIDEO: DivX® er et digitalt videoformat, der er udviklet af DivX, Inc. Dette er en officiel DivX Certified® enhed, der afspiller DivX video. Gå ind på [www.divx.com](http://www.divx.com) og få flere oplysninger og softwareværktøjer, så du kan konvertere dine filer til DivX-videoer.

OM DIVX VIDEO-ON-DEMAND: Denne DivX Certified® enhed skal registreres, for at du kan afspille købte DivX Video-on-Demand (VOD) film. For at du kan modtage din registreringskode skal du lokalisere afsnittet DivX VOD i enhedens indstillingsmenu. Gå ind på [vod.divx.com](http://vod.divx.com) og få flere oplysninger om, hvordan du færdiggør din registrering.

**[Register]**

Viser afspillerens registreringskode.

**[Deregister]**

Deaktiverer afspilleren og viser deaktiveringskoden.

**! Bemærk**

Alle downloadede videoer fra DivX® VOD kan kun afspilles på denne enhed.

## Grundbetjening

1. Sæt disken i ved brug af **OPEN/CLOSE** eller tilslut USB-enheden i USB-porten.
2. Vælg funktionen DVD/CD eller USB ved at trykke på **FUNCTION**.
3. Vælg filen (eller sporet/titlen), du vil afspille, ved at trykke på **Λ V <>**.



### Bemærk

Ved afspilning af en disk eller USB Flash Drive, der indeholder DivX, MP3/ WMA og JPEG-filer sammen, kan du vælge menuen for filer, som du gerne vil afspille, ved at trykke på **MENU**. Hvis "Denne filtype er ikke understøttet af afspilleren" dukker op, skal du vælge en passende fil ved at trykke på **MENU**.

Funktion	Gør sådan
Stop	Tryk på <b>■</b> .
Afspilning	Tryk på <b>▶</b> .
Pause	Tryk på <b>  </b> .
Ramme-for-ramme afspilning	Tryk gentagne gange på <b>  </b> for at afspille titlen ramme-for-ramme.
Springer over til næste/forrige kapitel/spor/fil	Tryk på <b>◀◀</b> eller <b>▶▶</b> under afspilning for at gå til næste kapitel/spor eller for at gå tilbage til begyndelsen af det aktuelle kapitel/spor. Tryk kortvarigt to gange på <b>◀◀</b> for at gå tilbage til forrige kapitel/spor.
Hurtig lokalisering af et punkt ved hurtig afspilning fremad eller hurtig afspilning tilbage.	Tryk gentagne gange på press <b>◀◀</b> eller <b>▶▶</b> under afspilning for at vælge den ønskede scanningshastighed. For at gå tilbage til normal hastighed skal du trykke på <b>PLAY</b> .
Gentagen afspilning eller afspilning i tilfældig rækkefølge	Tryk gentagne gange på <b>REPEAT/RANDOM</b> . Den aktuelle titel, kapitel eller spor afspilles gentagne gange eller i tilfældig rækkefølge. - Afspilning i tilfældig rækkefølge: Kun musikfiler.
Sådan reducerer du afspilningshastigheden	Tryk på <b>SCAN</b> ( <b>◀◀</b> eller <b>▶▶</b> ) i pausestatus for at vælge den ønskede hastighed. (Omvendt afspilning understøttes ikke på DivX-filer.)

## Andre funktioner

### Sådan får du vist oplysninger om disken på skærmen

Du kan få vist forskellige oplysninger på skærmen om den indlæste disk.

1. Tryk på **DISPLAY** for at få vist forskellige afspilningsoplysninger.  
De viste emner varierer afhængig af disktype eller afspilningsstatus.
2. De kan vælge et punkt ved at trykke på **Λ V** og ændre eller vælge indstillingen ved at trykke på **<>**.

Title – Aktuelle titelnummer/ totale antal titler.

Chapter – Aktuelt kapitels nummer/ samlet antal kapitler.

Time – Resterende afspilningstid.

Audio – Valgt sprog for lydindhold eller kanal.

Subtitle – Valgt undertekst.

Angle – Valg vinkel/ samlet antal vinkler.

Sound – Valgt lydtilstand.

#### Bemærk

Hvis du ikke har trykket på nogen som helst knap i et par sekunder, så forsvinder på-skærmen visningen.

### Få vist menuen DVD

#### DVD

Når du afspiller en DVD, der indeholder adskillige menuer, kan du vælge den ønskede menu ved brug af Menu.

1. Tryk på **MENU**.  
Diskens menu vises.
2. Vælg menu med **Λ V <>**.
3. Tryk på **PLAY** for at bekræfte.

### Få vist DVD-titlen

#### DVD

Når du afspiller en DVD, der indeholder adskillige titler, kan du vælge den ønskede titel med Menu.

1. Tryk på **TITLE**.  
Diskens titel vises.
2. Vælg menu me **Λ V <>**.
3. Tryk på **PLAY** for at bekræfte.

### Sådan vælges sprog for undertekster



#### DVD MOVIE

Under afspilning trykkes gentagne gange på **SUBTITLE**() for valg af ønsket sprog på undertekster.

### Afspilning af DVD med 1,5 x hastigheden

#### DVD

Med funktionen 1,5 x hastigheden kan du se billeder og høre lyd hurtigere end ved afspilning af en disk med normal hastighed.

1. For at afspille med 1,5 x hastigheden skal du trykke på **PLAY**() under afspilning. "▶X1.5" vises på skærmen.
2. Tryk igen på **PLAY**() for at afslutte.



## Start afspilning fra valgt tid

### DVD MOVIE

Sådan begynder du afspilning af filen eller titlen på et hvilket som helst valgt tidspunkt.

1. Tryk på **DISPLAY** under afspilning.
2. Tryk på **Λ V** for at vælge ikonet ur, hvorefter "--:--" vises.
3. Indtast den ønskede starttid i timer, minutter og sekunder fra venstre til højre. Hvis du indtaster de forkerte tal, så tryk på **CLEAR** for at fjerne de tal, du indtastede. Indtast herefter de korrekte tal. Fx skal du indtaste "11020" med talknapperne for at finde en scene ved 1 time, 10 min. og 20 sekunder.
4. Tryk på **ENTER** for at bekræfte. Afspilningen starter fra det valgte tidspunkt.

## Lagring af seneste scene

### DVD

Denne enhed husker den sidste scene fra den seneste disk, der blev vist. Den sidste scene forbliver i hukommelsen, selvom De fjerner disken fra afspilleren eller slukker for enheden (dvale). Når De sætter en disk i med en scene, der er lagret, genfindes scenen automatisk.

## Ændring af tegnsæt for at vise DivX® undertekst korrekt

### MOVIE

Hvis underteksten ikke vises korrekt under afspilning, skal du trykke på **SUBTITLE** og holde den nedtrykket i ca. 3 sekunder og så trykke på **<>** eller **SUBTITLE** for at vælge en anden sprogkode, indtil underteksten bliver vist korrekt. Tryk så på **ENTER**.

## Programmeret afspilning

### ACD MUSIC

Med programfunktionen kan du gemme dine favoritfiler fra en hvilken som helst disk eller USB-enhed.

Et program kan indeholde 30 spor/filer.

1. Vælg funktionen DVD/CD eller USB ved at trykke på **FUNCTION**.
2. Hvis du tilføjer et musikstykke(r) på programlisten, skal du trykke på **PROG./MEMO.** for at gå ind i programmeringsstatus (E der vises et mærke i menuen).
3. Vælg et ønsket musikstykke på [List] ved hjælp af **Λ V** og tryk så på **ENTER** for at føje musikstykket til programlisten.
4. Vælg et musikstykke på programlisten og tryk på **ENTER** for at starte den programmerede afspilning.
5. Tryk på **PROG./MEMO.** for at afslutte programmeringsstilstanden (E der vises et mærke i menuen).

## Sådan sletter du en fil fra Programlisten

1. Tryk på **PROG./MEMO.** for at gå ind i programredigeringsstilstanden (E der vises et mærke i menuen).
2. Brug **Λ V** til at vælge det spor, du vil slette fra programlisten.
3. Tryk på **CLEAR**.

## Sådan sletter du hele Programlisten

Brug **Λ V <>** til at vælge [Clear All] med og tryk så på **ENTER**.

### ! Bemærk

Programmerne nulstilles også, hvis disken eller USB-enheden fjernes, hvis der slukkes for enheden, eller hvis der skiftes til anden funktion.

## Sådan får du vist en FOTOfil



### PHOTO

Denne enhed kan afspille diske med fotofiler.





1. Vælg funktionen DVD/CD eller USB ved at trykke på **FUNCTION**.
2. Tryk på **Λ V** for at vælge en mappe og tryk på **ENTER**.  
Der vises en liste over filer i mappen.  
Hvis du står i en filliste, og du ønsker at gå tilbage til den forrige Mappeliste, så skal du bruge knapperne **Λ V** på fjernbetjeningen for at fremhæve ... og så trykke på **ENTER**.
3. Hvis du vil se en specifik fil, så tryk på **Λ V** for at fremhæve en fil og tryk så på **ENTER** eller **PLAY**.  
Når du ser en fil, kan du trykke på **STOP** for at gå til den forrige menu (JPEG menu).

## Se fotofiler som diasvisning

### PHOTO

1. Brug **Λ V <>** til at fremhæve -ikonet, og tryk derefter på **ENTER** for at starte diasforevisningen.
2. Diasforevisningens hastighed kan ændres med **<>**, når -ikonet er fremhævet.

Om menuen Hjælp i Diasshow

Menu	Knapper	Betjening
 ↙90° / ↘90°	<b>Λ / V</b>	Sådan roterer du billedet
 Prev./ Next	<b>&lt; / &gt;</b>	Sådan går du til en anden menu
 Close	<b>RETURN</b>	Lukker diasshowet
 Hide	<b>ENTER</b>	Skjuler menuen Hjælp

## Lyt til musik under slideshow

### PHOTO

Du kan lytte til musik under slideshow, hvis disken indeholder musik- eller fotofiler samtidigt. Brug **Λ V <>** til at fremhæve  ikon, tryk derefter på **ENTER** for at starte slideshow.

### ! Bemærk

Denne funktion er kun tilgængelig på disk.

## Funktionen Indstilling af dvaletid

Tryk én eller flere gange på **SLEEP** for at vælge tidsforsinkelse mellem 10 og 180 minutter, hvorefter enheden slukker.

Tryk på **SLEEP** for at kontrollere den resterende tid.

Hvis du vil stoppe dvalefunktionen, skal du trykke gentagne gange på **SLEEP**, indtil "SLEEP 10" vises, og så skal du trykke på **SLEEP** én gang til samtidig med, at "SLEEP 10" vises.

### ! Bemærk

Du kan kontrollere, hvor lang tid, der er tilbage, før enheden slukker.

## DÆMPER

Tryk én gang på **SLEEP**. Lyset i displayet dæmpes til halv styrke. For at annullere funktionen skal du trykke gentagne gange på **SLEEP**, indtil skærmen ikke længere er dæmpet.

## Sådan slukker du midlertidigt for lyden

Tryk på **MUTE** for at dæmpe enheden.

Du kan dæmpe lyden i enheden, hvis du fx skal tage telefonen, hvorefter "MUTE" blinker i displayet.

## Pauseskærm

Pauseskærmen toner frem, når enheden står i stop-tilstand i ca. fem minutter.

## Systemvalg - valgfri

De skal vælge den relevante systemtilstand til tv-anlægget. Hvis "NO DISC" (ingen disk) vises i displayvinduet, skal du trykke på og holde **PAUSE/STEP (II)** nede i mere end fem sekunder for at vælge et system.

## Sådan får du vist filoplysninger (ID3 TAG)

Når du afspiller en MP3 fil, der indeholder filoplysninger, kan du få vist oplysningerne, når du trykker på **DISPLAY**.

## Betjening af radio

Sørg for, at både FM-antenne er tilsluttet. (Se side 17)

### Lytte til radio

1. Tryk på **FUNCTION** indtil FM vises i displayet. Den senest modtagne station tunes ind.
2. Tryk på **TUN.(-/+)** og hold den nedtrykket i ca. to sekunder, indtil frekvensvisningen begynder at ændre sig og giv så slip. Scanningen stopper, når enheden stiller ind på en station.

Eller

- Tryk på **TUN.(-/+)** gentagne gange.
3. Du kan justere lydstyrken ved at dreje på **VOL.** på frontpanelet eller ved at trykke gentagne gange på **VOL +** eller - på fjernbetjeningen.

## Sådan forudindstiller du radiostationerne

Du kan forudindstille 50 stationer til FM.

Før indstilling skal du sørge for, at du har skruet ned for lydstyrken.

1. Tryk på **FUNCTION** indtil FM vises i displayet.
2. Vælg den ønskede frekvens ved at trykke på **TUN.(-/+)**.
3. Tryk på **PROG./MEMO**. Et forudindstillet nummer blinker i displayet.
4. Tryk på **PRESET (Λ V)** for at vælge det ønskede, forudindstillede nummer.
5. Tryk på **PROG./MEMO**. Stationen gemmes.
6. Gentag trin 2 til 5 for at gemme andre stationer.

## Slet alle gemte stationer

1. Nedtryk og hold **PROG./MEMO**. i to sekunder. ERASE ALL lyser op på DVD-afspillerens display.
2. Tryk på **PROG./MEMO**. for at slette alle gemte radiostationer.

## Forbedring af dårlig FM-modtagelse

Tryk på **PLAY (▶)** (MO/ST.) på fjernbetjeningen. Dette vil ændre tunerens fra stereo til mono og normalt forbedre modtagelsen.

## Se oplysninger om radiostationen

FM-tuneren er forsynet med faciliteten **RDS** (radiodatasystem). Denne viser oplysninger om den radiostation, der lyttes til. Tryk gentagne gange på **RDS** for at bladre igennem de forskellige datatyper:

<b>PS</b>	(navn på programtjeneste) Kanalens navn vises i displayet
<b>PTY</b>	(genkendelse af programtype) Programtypen (f.eks. jazz eller nyheder) vises i displayet.
<b>RT</b>	(radiotekst) En tekstmeddelelse, som indeholder særlige oplysninger fra sendestationen. Denne tekst kan rulle hen over displayet.
<b>CT</b>	(klokkeslæt styret af kanalen) Dette viser klokkeslæt og dato, der udsendes af stationen.

Du kan søke radiostationer med hjælp av programmet genom att trycka **RDS**. Skärmen kommer att visa den senaste PTY som används. Tryck **PTY** en eller flera gånger för att välja den önskade programtypen. Tryck och håll nere **<>**. Mottagaren söker automatiskt. När en station hittas stoppar sökningen.

# Indstilling af lyd

## Sådan indstiller du surround-statussen

Dette system har et antal forudindstillede surround lydfelter. Du kan vælge en ønsket lydtilstand ved hjælp af **EQ/ LG EQ**. Du kan ændre **EQ/ LG EQ** ved brug af piltasterne **<>** i samtidig med, at **EQ/ LG EQ** oplysningerne bliver vist.

De viste elementer for equalizeren kan være forskellige, afhængigt af lydkilder og effekter.

I Displayet	Beskrivelse
NAT PLUS	Du kan nyde en naturlig lydeffekt lige som i en 5,1-kanal.
NATURAL	Du kan nyde behagelig og naturlig lyd.
Lokale specialisering equalizer	Regionalt optimeret lydeffekt. (DANGDUT/ ARABIC/ PERSIAN/ INDIA/ REGUETON/ MERENGUE/ SALSA/ SAMBA/ CUMBIA/ AFRO)
AUTO EQ	Genkender den lydequalizer, der mest ligner den genre, som er medtaget i sangfilernes MP3 ID3-tag.
POP CLASSIC JAZZ ROCK	Dette program giver en entusiastisk atmosfære til lyden, ved at give dig fornemmelsen af at være til en rigtig rock, pop, jazz eller klassisk koncert.
MP3 OPT	Denne funktion er optimeret til MP3-filer, der kan komprimeres. Den forbedrer diskanten.
BASS	Forstærker diskant, bas og surround-lydeffekten under afspilning.
VIRTUAL	Du kan nyde mere virtuel surround sound.

I Displayet	Beskrivelse
NORMAL	Du kan nyde lyden uden equalizereffekt.

### ! Bemærk

- I nogle surround-statusser er der ingen eller lav lyd i nogle højttalere afhængigt af surround-status og lydkilde, og dette er ikke en fejl.
- Du skal måske genindstille surround-statussen, efter at du har ændret indgang, og nogle gange endda efter, at du har ændret lydspor.

## Avancerede funktioner

### Lyt til musik fra din bærbare afspiller eller eksternt udstyr

Enheden kan anvendes til at afspille musik fra mange former for bærbare afspillere eller eksternt udstyr.

1. Forbind den bærbare afspiller til PORT. IN (PORTABLE IN) enhedens tilslutning.

Eller

forbind det eksterne udstyr til enhedens AUX tilslutning.

Eller

forbind det eksterne udstyr til enhedens SCART tilslutning.

2. Du tænder for strømmen ved at trykke på **POWER**.
3. Tryk på **FUNCTION** for at vælge funktionen PORTABLE, AUX, TV-AUDIO.
4. Tænd for den bærbare afspiller eller det eksterne udstyr og start afspilning.

### Optag til USB

1. Tilslut USB-enheden til apparatet ved hjælp af et USB-kabel (medfølger ikke).
2. Vælg funktionen DVD/CD ved at trykke på **FUNCTION**.

Ét-spors optagelse - Du kan optage på USB efter afspilning af filen.

Alle-spors-optagelse - Du kan optage på USB efter stop.

Optagelse af Programliste - Når du er gået til programlisten kan du optage den på USB.

3. Tryk på **REC** for at starte optagelsen.
4. Tryk for **STOP** for at stoppe optagelsen.

### ! Bemærk

- Du kan kontrollere optageprocentdelen for USB optagelsen på skærmen under optagelsen.
- Under MP3/WMA optagelse er der ingen lyd.
- Når du stopper optagelsen under afspilning, vil filen, som er blevet optaget på det tidspunkt, blive gemt.
- Du må ikke fjerne USB-udstyret eller slukke for enheden under USB optagelse. Hvis ikke, kan en uafærdig fil blive lavet og ikke slettet på pc.
- Hvis USB optagelse ikke virker, vises beskeden "NO USB", "ERROR", "USB FULL" eller "NO REC" i displayet.
- Multikortlæserudstyr eller Ekstern HDD kan ikke anvendes til USB-optagelse.
- En fil optager 128 Mbyte, når du optager over en lang periode.
- Når du stopper optagelsen under afspilningen, gemmes filen ikke.
- Du kan ikke optage mere end 999 filer.
- Nummereringen af de optagede filer registreres fra det laveste nummer, så den næste fil, der optages, kan være det laveste nummer blandt filerne, hvis du sletter nogle af de optagede filer.
- Den lagres som følger.

AUDIO CD	MP3/WMA	De øvrige kilder
■ CD_REC   TRK_000   TRK_001   ⋮	■ FILE_REC   ABC(File name)   DEF(File name)   ⋮	■ EXT_REC   AUDIO_000   AUDIO_001   ⋮

Hvis du producerer uautoriserede kopier af kopibeskyttet materiale, inklusive computerprogrammer, filer, udsendelser og optagelser, kan det være en overtrædelse af ophavsretten (copyright) og kan udgøre en strafbar lovovertrædelse. Dette udstyr bør ikke anvendes til sådanne formål!

**Vær ansvarlig!**

**Respekter ophavsretten (copyrights).**

# Fejlfinding

PROBLEM	AFHJÆLPNING
Ingen strøm	Sæt strømkablet omhyggeligt ind i vægstikkontakten.
Intet billede	Vælg det den relevante tilstand for videosignal på tv'et, så billedet fra DVD-modtageren vises på tv-skærmen.
	Tilslut videokablerne grundigt til både tv og DVD-modtager.
Svag eller ingen lyd	Vælg den korrekte tilstand for indgangssignal for lydmodtageren, så De kan høre lyden fra DVD-modtageren.
	Tilslut lyd kablerne korrekt til tilslutningspolerne.
	Udskift med et nyt audiokabel.
Dvd-billedet er af dårlig kvalitet	Rengør disken med en blød klud med udadgående strøg.
En DVD/CD kan ikke afspilles	Isæt en diskette
	Isæt en diskette, som kan afspilles. (Kontroller disktype, farvesystem og regionalkode.)
	Læg disken med etiket eller trykt side opad.
	Skriv adgangskode, eller skift klassificeringsniveau.
Der høres brummen, når en dvd eller cd afspilles	Rengør disken med en blød klud med udadgående strøg.
	Flyt DVD-modtageren og lydkomponenterne længere væk fra tv'et.
Radiostationer kan ikke indstilles korrekt	Kontroller antennetilslutningen og ret på antennens placering.
	Benyt en ekstern antenne, om nødvendigt.
	Stil manuelt ind på stationen.
	Forudindstil nogle radiostationer, se side 28 for oplysninger.
Fjernbetjeningen virker ikke ret godt/ overhovedet ikke	Fjernbetjeningen peger ikke direkte hen på enheden. Ret fjernbetjeningen direkte mod apparatet.
	Fjernbetjeningen er for langt væk fra enheden. Fjernbetjeningen kan bruges inden for 7 meter (23 fod) fra DVD-modtageren.
	Der er en forhindring mellem fjernbetjeningen og apparatet. Fjern forhindringen.
	Fjernbetjeningens batteri er fladt. Sæt nye batterier i.

## Vedligeholdelse

### Håndtering af enheden

#### Forsendelse af enheden

Gem venligst den originale forsendelsesindpakning og indpakningsmaterialerne. Hvis du skal sende enheden, bør du for maksimal beskyttelse igen pakke enheden ind i den originale forsendelsesindpakning fra fabrikkens side.

Sådan holdes de ydre overflader rene

- Anvend ikke flygtige væsker så som insektspray nær ved enheden.
- Hvis du trykker hårdt under aftørringen, kan det skade overfladen.
- Lad ikke gummi- eller plastikprodukter være i kontakt med enheden i længere tid.

#### Rengøring af enheden

Brug en blød, tør klud til rengøring af afspilleren. Hvis overfladerne er meget snavsede, skal du bruge en blød klud, der er let fugtet med et mildt rengøringsmiddel. Brug ikke stærke opløsningsmidler så som sprit, benzen eller fortynder, da disse midler kan beskadige overfladen på enheden.

#### Sådan vedligeholder du enheden

Enheden er en højteknologisk præcisionsenhed. Hvis den optiske pickup-linse og diskrevet er snavset eller slidt, reduceres billedkvaliteten. For yderligere oplysninger skal du kontakte det nærmeste, autoriserede servicecenter.

## Bemærkninger til diske

### Håndtering af diske

Rør ikke ved diskens afspilningsside. Hold disken ved kanten, så der ikke kommer fingeraftryk på overfladen. Sæt aldrig papir eller tape fast på disken.

### Opbevaring af diske

Efter afspilning skal disken opbevares i omslaget. Udsæt ikke disken for direkte sollys eller andre varmekilder, og lad den aldrig ligge i en parkeret bil udsat for direkte sollys.

### Rengøring af diske

Fingeraftryk og støv på disken kan være skyld i ringe billedkvalitet og forvrænget lyd. Før afspilning renses disken med en ren klud. Tør disken af fra midten og ud.

Brug ikke stærke opløsningsmidler så som sprit, benzin, fortyndingsmiddel, standard rengøringsmidler eller antistatisk spray, der er beregnet til brug på ældre vinylplader.



## Områdekoder

Vælg en områdekode fra denne liste.

Område	Kode	Område	Kode	Område	Kode	Område	Kode
Afghanistan	AF	Fiji	FJ	Monaco	MC	Singapore	SG
Argentina	AR	Finland	FI	Mongoliet	MN	Slovakiet	SK
Australien	AU	Frankrig	FR	Marokko	MA	Slovenien	SI
Østrig	AT	Tyskland	DE	Nepal	NP	Sydafrika	ZA
Belgien	BE	Storbritannien	GB	Holland	NL	Sydkorea	KR
Bhutan	BT	Grækenland	GR	De Nederlandske Antiller	AN	Spanien	ES
Bolivia	BO	Grønland	GL	New Zealand	NZ	Sri Lanka	LK
Brasilien	BR	Hong Kong	HK	Nigeria	NG	Sverige	SE
Cambodia	KH	Ungarn	HU	Norge	NO	Schweiz	CH
Canada	CA	Indien	IND	Oman	OM	Taiwan	TW
Chile	CL	Indonesien	ID	Pakistan	PK	Thailand	TH
Kina	CN	Israel	IL	Panama	PA	Tyrkiet	TR
Colombia	CO	Italien	IT	Paraguay	PY	Uganda	UG
Congo	CG	Jamaica	JM	Philippinerne	PH	Ukraine	UA
Costa Rica	CR	Japan	JP	Polen	PL	Amerikas Forenede Stater (USA)	US
Kroatien	HR	Kenya	KE	Portugal	PT	Uruguay	UY
Den Tjekkiske Republik	CZ	Kuwait	KW	Rumænien	RO	Uzbekistan	UZ
Danmark	DK	Libyen	LY	Den Russiske Føderation	RU	Vietnam	VN
Ecuador	EC	Luxembourg	LU	Saudi-Arabien	SA	Zimbabwe	ZW
Ægypten	EG	Malaysia	MY	Senegal	SN		
El Salvador	SV	Maldiverne	MV				
Etiopien	ET	Mexico	MX				

## Sprogkoder

Brug denne liste til at finde det ønskede sprog til følgende indledende indstillinger : Diskens audio, diskens undertekster, diskmenu.

Sprog	Kode	Sprog	Kode	Sprog	Kode	Sprog	Kode
Afar	6565	Fransk	7082	Litauisk	7684	Sindhi	8368
Afrikaans	6570	Frisisk	7089	Makedonsk	7775	Singalesisk	8373
Albansk	8381	Galisisk	7176	Malagarisk	7771	Slovakisk	8375
Ameharic	6577	Georgisk	7565	Malajisk	7783	Slovensk	8376
Arabisk	6582	Tysk	6869	Malayalam	7776	Spansk	6983
Armensk	7289	Græsk	6976	Maori	7773	Sudanesis	8385
Assamesisk	6583	Grønlandsk	7576	Marathi	7782	Swahili	8387
Aymara	6588	Guaransk	7178	Moldavisk	7779	Svensk	8386
Azerbajjansk	6590	Gujarati	7185	Mongolsk	7778	Tagalog	8476
Bashkir	6665	Hausa	7265	Nauru	7865	Tajik	8471
Baskisk	6985	Hebræisk	7387	Nepalesisk	7869	Tamilsk	8465
Bengali, Bangla	6678	Hindi	7273	Norsk	7879	Telugu	8469
Bhutansk	6890	Ungarsk	7285	Oriya	7982	Thailandsk	8472
Bihari	6672	Islandsk	7383	Panjabi	8065	Tonga	8479
Breton	6682	Indonesisk	7378	Pashto, Pushto	8083	Tyrkisk	8482
Bulgarsk	6671	Interlingua	7365	Persisk	7065	Turkmensk	8475
Burmesisk	7789	Irsk	7165	Polsk	8076	Twi	8487
Hviderussisk	6669	Italiensk	7384	Portugisisk	8084	Ukrainsk	8575
Kinesisk	9072	Japansk	7465	Quechua	8185	Urdu	8582
Kroatisk	7282	Kannada	7578	Rhaeto-Romansk	8277	Uzbekisk	8590
Tjekkisk	6783	Kashmirisk	7583	Rumænsk	8279	Vietnamesisk	8673
Dansk	6865	Kazakh	7575	Russisk	8285	Volapyk	8679
Hollandsk	7876	Kirghisisk	7589	Samoisk	8377	Walisisk	6789
Engelsk	6978	Koreansk	7579	Sanskrit	8365	Wolof	8779
Esperanto	6979	Kurdisk	7585	Skotsk Gælisk	7168	Xhosa	8872
Estisk	6984	Laotisk	7679	Serbisk	8382	Yiddish	7473
Færøsk	7079	Latinsk	7665	Serbokroatisk	8372	Yoruba	8979
Fiji	7074	Lettisk	7686	Shona	8378	Zulu	9085
Finsk	7073	Lingala	7678				

## Varemærker og licenser



HDMI, HDMI logoet og High-Definition Multimedia Interface er varemærker eller registrerede varemærker fra HDMI licensing LLC.



"DVD Logo" er et varemærke tilhørende DVD Format/Logo Licensing Corporation.



DivX®, DivX Certified® og forbundne logoer er varemærker, der tilhører DivX, Inc. og anvendes under licens.



Fremstillet under licens af Dolby Laboratories. Dolby og symbolet dobbelt-D er Dolby Laboratories varemærker.



## Specifikationer

Generelt	
Strømkraft	200 - 240 V , 50/ 60 Hz
Strømforsøg	50 W
Dimensioner (B x H x D)	Ca. 360 x 62,5 x 313 mm uden fod
Nettovægt (ca.)	2,9 kg
Driftstemperatur	5 °C til 35 °C (41 °F til 95 °F)
Betjening humidity	5 % til 90 %

Udgange	
VIDEO OUT	1,0 V (p-p), 75 Ω, sync negative, RCA jack x 1/ SCART (TO TV)
COMPONENT VIDEO OUT	(Y) 1,0 V (p-p), 75 Ω, sync negative, RCA jack x 1 (Pb)/(Pr) 0,7 V (p-p), 75 Ω, RCA jack x 2
HDMI OUT (video/lyd):	19 pin (Type A, HDMI™ Connector)
ANALOG AUDIO IN	2,0 Vrms (1 kHz, 0 dB), 600 Ω, RCA jack (L, R) x 1
PORT. IN	0,5 Vrms (3.5 mm stereo jack)

System	
Laser	Halvlederlaser, Bølgelængde: 650 nm
Signalsystem	Standard NTSC/ PAL Farve TV system
Frekvens-svar	20 Hz til 20 kHz (48 kHz, 96 kHz, 192 kHz sampling)
Signal-til-støj forhold	Mere end 80 dB
Total harmoniforvrængning	0,05 % ved 1 W
Dynamisk område	Mere end 85 dB
Bus strømforsyning (USB)	DC 5 V  500 mA

Forstærker		
Stereotilstand	45 W + 45 W (3 Ω ved 1 kHz)	
Surround-tilstand	Forside	45 W + 45 W (3 Ω ved 1 kHz)
	Midtfor	45 W (3 Ω ved 1 kHz)
	Surround	45 W + 45 W (3 Ω ved 1 kHz)
	Subwoofer	105 W (4 Ω ved 60 Hz)

Tuner	
FM-frekvensområde	87.5 til 108.0 MHz eller 87.50 til 108.00 MHz

Forreste højttaler	
Type	1-vejs 1 højttaler
Impedans	3 $\Omega$
Tilladelig indgangseffekt	45 W
Maks. indgangseffekt	90 W
Nettomål (B x H x D)	97 x 110 x 80 mm
Nettovægt	0,42 kg

Bagerste højttaler	
Type	1-vejs 1 højttaler
Impedans	3 $\Omega$
Tilladelig indgangseffekt	45 W
Maks. indgangseffekt	90 W
Nettomål (B x H x D)	97 x 110 x 80 mm
Nettovægt	0,46 kg

Midterste højttaler	
Type	1-vejs 1 højttaler
Impedans	3 $\Omega$
Tilladelig indgangseffekt	45 W
Maks. indgangseffekt	90 W
Nettomål (B x H x D)	97 x 110 x 80 mm
Nettovægt	0,42 kg

Passive Subwoofer	
Type	1-vejs 1 højttaler
Impedans	4 $\Omega$
Tilladelig indgangseffekt	105 W
Maks. indgangseffekt	210 W
Maks. indgangseffekt	155 x 325 x 265 mm
Nettovægt	3,12 kg

Design og tekniske specifikationer kan ændres uden forudgående varsel.



### LG Customer Information Center

(Asiakaspalvelu / Kundeservice / Kundtjänst)

Denmark / Danmark	<b>8088 57 58</b>
Finland / Suomi	<b>0800 0 LG LG</b> (0800 0 54 54)
Norway / Norge	<b>800 187 40</b>
Sweden / Sverige	<b>0770 LG LG LG</b> (0770 54 54 54)

LG Website

[www.lg.com](http://www.lg.com)