

KLIMAANLAGE AIR CONDITIONER

Bitte lesen Sie diese Bedienungsanleitung vor dem Betrieb des Gerätes aufmerksam durch und bewahren Sie es zum späteren Nachschlagen auf.

TYP: WANDMONTAGE

ENERGIESPARTIPPS

Die folgenden Hinweise helfen Ihnen, den Stromverbrauch des Klimagerätes zu verringern. Beachten Sie für einen effizienteren Einsatz des Klimagerätes die folgenden Hinweise:

- Innenräume nicht zu stark herunterkühlen. Eine zu kalte Raumluft ist gesundheitsschädlich und verursacht hohe Stromkosten.
- Direkte Sonneneinstrahlung bei laufendem Klimagerät mithilfe von Rollos oder Gardinen verhindern.
- Türen und Fenster bei laufendem Klimagerät fest geschlossen halten.
- Die Richtung des vertikalen und horizontalen Luftstroms zur optimalen Zirkulation der Raumluft einstellen.
- Den Lüfter zum schnellen Herunterkühlen oder Aufheizen der Raumluft vorübergehend auf eine höhere Geschwindigkeit einstellen.
- Zum Durchlüften regelmäßig die Fenster öffnen, da die Qualität der Raumluft bei längerem Betrieb des Klimagerätes abnimmt.
- Der Luftfilter sollte alle zwei Wochen gereinigt werden. Im Luftfilter angesamelter Staub und Verunreinigungen können den Luftstrom während der Kühlung/Entfeuchtung blockieren oder behindern.

Für Ihre Unterlagen

Heften Sie Ihren Beleg als Nachweis über das Kaufdatum bzw. zur Vorlage im Garantiefall an diese Seite. Notieren Sie hier die Modell- und Seriennummer des Gerätes:

Modellnummer: _____

Seriennummer: _____

Diese Nummern finden Sie auf einem Etikett auf der Seite jedes Gerätes.

Händler: _____

Kaufdatum: _____

WICHTIGE SICHERHEITSHINWEISE

BITTE LESEN SIE VOR INBETRIEBNAHME DES GERÄTES SÄMTLICHE ANLEITUNGEN.

Bitte beachten Sie stets die folgenden Vorsichtshinweise, um gefährliche Situationen zu vermeiden und die optimale Leistung des Gerätes zu gewährleisten.

ACHTUNG

Bei Missachtung der Anweisungen besteht die Gefahr von schweren Verletzungen oder Lebensgefahr.

VORSICHT

Bei Missachtung der Anweisungen besteht die Gefahr von leichten Verletzungen oder Schäden am Gerät.

ACHTUNG

- Bei Montage- oder Reparaturarbeiten, die von nicht ausgebildeten Personen vorgenommen werden, besteht die Möglichkeit von Gefahren für Sie und andere.
- Die Montag MUSS nach den örtlichen Bauvorschriften bzw. bei nicht vorhandenen Vorschriften mit den elektrotechnischen Sicherheitsvorschriften NFPA 70/ANSI C1-1003 oder einer aktuelle Ausgabe sowie den kanadischen elektrotechnischen Sicherheitsvorschriften Teil1 CSA C.22.1 erfolgen.
- Die Informationen in dieser Bedienungsanleitung sind ausschließlich für ausgebildete Servicetechniker vorgesehen, die mit den Sicherheitsvorkehrungen vertraut sind und über geeignete Werkzeuge und Testgeräte verfügen.
- Bei Nichtbeachtung und Missachtung der Anleitungen in dieser Bedienungsanleitung besteht die Gefahr von Geräteausfällen, Sachschäden, Verletzungen und/oder Lebensgefahr.

Montage

- Verwenden Sie normale Trennschalter und Sicherungen entsprechend der Nennleistung des Klimagerätes. Ansonsten besteht die Gefahr von Stromschlägen oder Geräteausfällen.
- Wenden Sie sich Montage und zum Umsetzen des Klimagerätes an einen zugelassenen Servicebetrieb. Ansonsten besteht die Gefahr von schweren Verletzungen oder Geräteausfällen.
- Der Netzstecker und die Steckdose müssen immer ordnungsgemäß geerdet sein. Ansonsten besteht die Gefahr von Stromschlägen oder Geräteausfällen.
- Die Frontblende sowie die Abdeckung des Schaltkastens müssen gut befestigt werden. Ansonsten besteht Explosions- oder Brandgefahr.
- Montieren Sie vor dem Einsatz des Klimagerätes eine separate elektrische Steckdose mit Trennschalter. Ansonsten besteht die Gefahr von Stromschlägen oder Geräteausfällen.
- Verwenden Sie normale Trennschalter und Sicherungen entsprechend der Nennleistung des Klimagerätes. Ansonsten besteht die Gefahr von Stromschlägen oder Geräteausfällen.
- Das Netzkabel niemals verändern oder verlängern. Bei Beschädigungen des Netzkabels oder der Isolierung muss das Kabel ausgetauscht werden. Ansonsten besteht Brand- oder Stromschlaggefahr.
- Das Klimagerät vorsichtig aus der Verpackung entnehmen und montieren. Ansonsten besteht die Gefahr von schweren Verletzungen oder Geräteausfällen.
- Wenden Sie sich Montage und zum Umsetzen des Klimagerätes an einen zugelassenen Servicebetrieb. Ansonsten besteht die Gefahr von schweren Verletzungen oder Geräteausfällen.
- Das Klimagerät muss auf einem festen Untergrund montiert werden, so dass es nicht herunterfallen kann. Ansonsten besteht Lebensgefahr, die Gefahr von schweren Verletzungen oder Geräteausfällen.

Operation

- Das Klimagerät bei sehr hoher Luftfeuchtigkeit oder bei geöffneten Türen und Fenstern nicht über einen längeren Zeitraum betreiben. Ansonsten besteht die Gefahr von Geräteausfällen.
- Bei laufendem Klimagerät dürfen keine Zugkräfte auf das Netzkabel wirken und das Kabel darf nicht beschädigt sein. Ansonsten besteht die Gefahr von Bränden, Stromschlägen oder Geräteausfällen.
- Keine Gegenstände auf das Netzkabel stellen. Ansonsten besteht die Gefahr von Stromschlägen oder Geräteausfällen.
- Das Gerät niemals durch Einstecken oder Ziehen des Netzsteckers ein- bzw. ausschalten. Ansonsten besteht Brand- oder Stromschlaggefahr.
- Das Klimagerät niemals mit nassen Händen berühren, bedienen oder reparieren. Ansonsten besteht die Gefahr von Stromschlägen oder Geräteausfällen.
- Das Netzkabel nicht in der Nähe von Heizgeräten oder sonstigen Wärmequellen verlegen. Ansonsten besteht die Gefahr von Bränden, Stromschlägen oder Geräteausfällen.
- Es darf kein Wasser in das Klimagerät eindringen. Es besteht Explosions- oder Brandgefahr.
- Keine brennbaren Stoffe wie Benzin, Benzol oder Verdüner in der Nähe des Klimagerätes lagern. Es besteht Explosions- oder Brandgefahr.
- Das Klimagerät nicht ohne ausreichende Belüftung über einen längeren Zeitraum in kleineren Räumen verwenden. Der Raum sollte regelmäßig belüftet werden. Ansonsten besteht Explosions- oder Brandgefahr.
- Ein Raum sollte bei ausgetretenem Gas gut gelüftet werden, bevor das Klimagerät weiter genutzt wird. Ansonsten besteht Explosions- oder Brandgefahr.
- Bei ungewöhnlichen Geräuschen, Gerüchen oder Rauchentwicklung sofort den Netzstecker abziehen. Ansonsten besteht Explosions- oder Brandgefahr.
- Halten Sie das Gerät an und schließen Sie bei Gewitter oder Unwettern die Fenster. Falls möglich, nehmen Sie das Gerät vom Fenster, bevor ein Unwetter beginnt.
- Den Elektrostatik-Filter bei geöffnetem Vorgitter niemals berühren. Ansonsten besteht die Gefahr von Stromschlägen oder Geräteausfällen.
- Falls das Gerät mit Wasser in Berührung gekommen ist, verständigen einem zugelassenen Servicebetrieb. Ansonsten besteht Explosions- oder Brandgefahr.
- Es darf kein Wasser in das Gerät eindringen.
- Sorgen Sie bei gleichzeitigem Einsatz des Klimagerätes mit einem Heizgerät für eine ausreichende Belüftung des Raumes. Ansonsten besteht die Gefahr von Bränden, schweren Verletzungen oder Geräteausfällen.
- Vor der Reinigung oder Reparatur des Klimagerätes stets die Hauptstromversorgung trennen und den Netzstecker ziehen. Ansonsten besteht Lebensgefahr, die Gefahr von schweren Verletzungen oder Geräteausfällen.
- Falls das Klimagerät über einen längeren Zeitraum nicht genutzt wird, ziehen Sie den Netzstecker. Ansonsten besteht die Gefahr von Geräteausfällen.
- Keine Gegenstände auf das Klimagerät stellen. Ansonsten besteht die Gefahr von Geräteausfällen.

VORSICHT

Montage

- Überprüfen Sie das Klimagerät nach Montage- oder Reparaturarbeiten auf Kältemittellecks. Ansonsten besteht die Gefahr von Geräteausfällen.
- Der Ablassschlauch muss für einen störungsfreien Abfluss des Kondenswassers ordnungsgemäßen installiert werden. Ansonsten besteht die Gefahr von Geräteausfällen.
- Das Gerät muss immer waagrecht montiert werden.
- Das Gerät so montieren, dass umliegende Nachbarn nicht durch Betriebsgeräusche oder Abluft des Außengerätes belästigt werden. So vermeiden Sie Streitfälle mit der Nachbarschaft.
- Zum Transport des Gerätes sind mindestens zwei Personen bzw. ein Gabelstapler erforderlich. Ansonsten besteht die Gefahr von schweren Verletzungen.
- Das Klimagerät nicht an einem Ort mit direktem Seewind montieren (salzhaltige Luft). Ansonsten besteht die Gefahr von Geräteausfällen.

Betrieb

- Personen, Tiere oder Pflanzen sollten sich nicht direkt im Kalt- oder Warmluftstrom des Klimagerätes aufhalten. Ansonsten besteht die Gefahr von schweren Verletzungen.
- Das Gerät nicht für besondere Zwecke verwenden, z. B. zur Kühlung von Lebensmitteln oder Kunstgegenständen. Bei diesem Gerät handelt es sich um ein Haushalts-Klimagerät und nicht um ein Präzisions-Kühlsystem. Ansonsten besteht Lebens-, Brand- oder Stromschlaggefahr.
- Lufteinlass und -auslass dürfen nicht verdeckt werden. Ansonsten besteht Explosionsgefahr oder die Gefahr von Geräteausfällen.
- Keine starken Reinigungsmittel, Lösungen oder Spritzwasser zur Reinigung des Klimagerätes verwenden. Verwenden Sie ein weiches Tuch. Ansonsten besteht die Gefahr von schweren Verletzungen oder Geräteausfällen.
- Beim Herausnehmen des Luftfilters keine Metallteile am Gerät berühren. Ansonsten besteht die Gefahr von schweren Verletzungen oder Geräteausfällen.
- Keine Gegenstände auf das Klimagerät stellen. Ansonsten besteht die Gefahr von Geräteausfällen.
- Den Filter nach der Reinigung immer fest einsetzen. Er sollte bei Bedarf alle zwei Wochen oder häufiger gereinigt werden.
- Bei angeschlossenem Klimagerät niemals die Hand oder andere Gegenstände in den Lufteinlass oder -auslass einführen. Ansonsten besteht die Gefahr von Stromschlägen.
- Das Abwasser des Klimagerätes niemals trinken. Ansonsten besteht die Gefahr von schweren Gesundheitsschäden.
- Benutzen Sie zur Reinigung, Wartung oder Reparatur des Klimagerätes ggf. einen Tritt oder eine Leiter. Ansonsten besteht die Gefahr von schweren Verletzungen oder Geräteausfällen.
- Keine unterschiedlichen Typen oder gebrauchte und neue Batterien zusammen in die Fernbedienung einlegen. Ansonsten besteht die Gefahr von Geräteausfällen.
- Batterien nicht wieder aufladen oder auseinandernehmen. Ansonsten besteht Explosions- oder Brandgefahr oder die Gefahr von schweren Verletzungen.
- Die Fernbedienung bei einer ausgelaufenen Batterie nicht weiter verwenden. Auf die Haut oder Kleidung gelangte Batterieflüssigkeit gründlich mit Wasser abspülen. Ansonsten besteht die Gefahr von schweren Verletzungen.
- Bei Verschlucken der Batterieflüssigkeit den Mund gründlich mit Wasser ausspülen und unverzüglich einen Arzt aufsuchen. Ansonsten besteht die Gefahr von schweren Gesundheitsschäden.

INHALTSVERZEICHNIS

2 ENERGIESPARTIPPS

3 WICHTIGE SICHERHEITSHINWEISE

7 VOR DEM BETRIEB

- 7 Komponenten
- 8 Umgang mit der Fernbedienung
- 9 Einlegen der Batterien
- 9 Montage der Fernbedienungshalterung

10 GRUNDFUNKTIONEN

- 10 Raum kühlen
- 10 Raum Heizung
- 10 Entfeuchtung
- 11 Raumluft umwälzen
- 11 Lüftergeschwindigkeit einstellen
- 11 Luftstromrichtung einstellen
- 11 Timer einstellen
- 11 - Uhrzeit einstellen
- 12 - Klimagerät zu einer programmierten Uhrzeit automatisch einschalten
- 12 - Klimagerät zu einer programmierten Uhrzeit automatisch ausschalten
- 12 - Timer-Einstellung löschen
- 12 Ruhemodus einstellen

13 ERWEITERTE FUNKTIONEN

- 13 Raumtemperatur schnell ändern
- 13 Reinigung der Raumluft
- 13 - Automatischer Reinigungsbetrieb
- 14 Automatikbetrieb
- 14 Automatischer Wechselbetrieb
- 15 Energiesparender Kühlungsbetrieb
- 15 Helligkeit der Anzeige
- 15 Bedienung des Klimagerätes ohne Fernbedienung
- 16 Automatischer Neustart des Klimagerätes

17 WARTUNG

- 18 Reinigung des Luftfilters
- 18 Anti-Allergen-Filter und Dreifach-Filter reinigen
- 18 Plasmafilter reinigen

19 STÖRUNGSBEHEBUNG

- 19 Selbstdiagnosefunktion
- 19 Bevor Sie den Kundendienst verständigen

VOR DEM BETRIEB

Komponenten

Komponenten

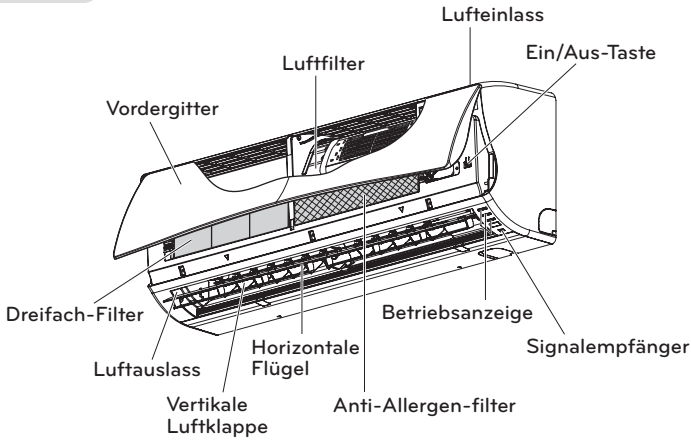

! HINWEIS

- Anzahl und Position der Betriebsanzeigen können je nach Modell des Klimagerätes variieren.
- Die Funktion kann nach einer Art Modell chagned werden.

Außengerät

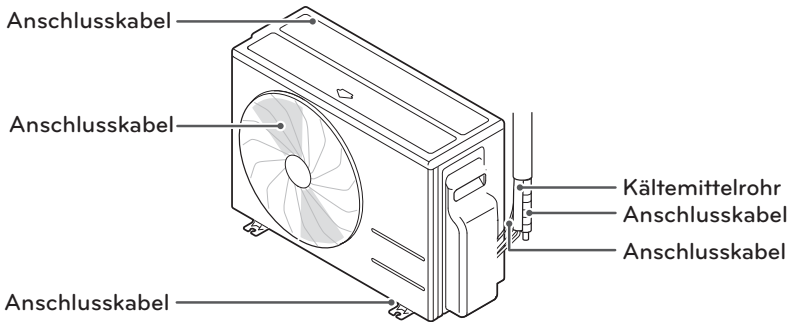

! HINWEIS

- Die Funktion kann nach einer Art Modell chagned werden.

Umgang mit der Fernbedienung

Sie haben die Möglichkeit, das Klimagerät bequem über die Fernbedienung zu bedienen. Unter der Klappe der Fernbedienung befinden sich weitere Tasten für die Zusatzfunktionen.

Kabellose Fernbedienung

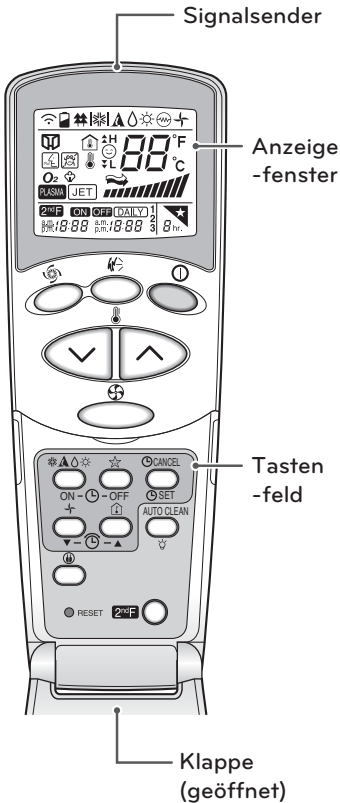

DEUTSCH

| Tastenfeld | Anzeigefenster | Beschreibung |
|-------------------|------------------------|---|
| Ⓜ | – | NETZTASTE Ein-/Ausschalten des Gerätes. |
| ☀️ ⚙️ ☀️ | ☀️ ⚙️ ☀️ | BETRIEBSWAHLTASTE Auswahl des Betriebsmodus. |
| 🌡️ | 88°C | TASTEN FÜR RAUMTEMPERATUR Einstellung der Raumtemperatur. |
| ⚙️ | 📊 | WAHLTASTE LÜFTERGESCHWINDIGKEIT INNENGERÄT Einstellung der Geschwindigkeit in vier Stufen: Niedrig, mittel, hoch und CHAOS. |
| 🌀 | P | SCHNELLKÜHL-TASTE Ein- und Ausschalten der Schnellkühlung. (Hohe Lüftergeschwindigkeit im Kühlungsmodus) |
| ↔️ | – | CHAOS SWING-TASTE Ein- und Ausschalten der Luftklappenbewegung sowie Einstellung der gewünschten Luftstromrichtung oben/unten. |
| ON - Ⓜ - OFF | a.m. ON 6:00 | TASTEN TIMER EIN/AUS Einstellung der Ein- und Ausschaltzeit des Gerätes. |
| ⏴ - Ⓜ - ⏵ | – | TASTEN ZUR UHRZEITEINSTELLUNG Einstellung der Uhrzeit. |
| ⌚ CANCEL ⌚ SET | – | TASTE SET/CANCEL Einstellen und Abbrechen des Timer-Betriebs. |
| ★ | 8hr | TASTE FÜR AUTOMATISCHEN RUHEMODUS Einstellung des automatischen Betriebs im Ruhemodus. |
| + | + | TASTE FÜR LUFTUMWÄLZUNG Umwälzen der Raumluft ohne Kühlung bzw. Erwärmung. |
| Ⓜ | – | TASTE FÜR ENERGIESPARENDER KÜHLUNGSMODUS |
| 🏠 | 🏠 | TASTE ZUR ÜBERPRÜFUNG DER RAUMTEMPERATUR Anzeige der aktuellen Raumtemperatur. |
| RESET | – | RESET-TASTE Muss vor den Einstellen der Uhrzeit gedrückt werden. |
| 2ndF | 2ndF | Taste 2ndF Funktionstaste zur Auswahl der blau aufgedruckten Funktionen unterhalb der Tasten. |
| AUTO CLEAN | 🧼 | TASTE ZUR AUTOMATISCHEN REINIGUNG Beginnen der automatischen Reinigung. Bei einigen Modellen besitzt diese Taste eine zweite Funktion zur Einstellung der Helligkeit der LED-Anzeige. |

* Bestimmte Funktionen sind nicht für alle Modelle möglich.

Einlegen der Batterien

Legen Sie vor der Nutzung der Fernbedienung die Batterien ein. Es kann nur der Batterietyp AAA (1,5 V) verwendet werden.

1 Nehmen Sie die Batterieklappe ab.

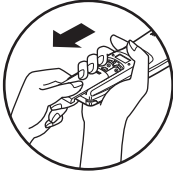

2 Legen Sie die neuen Batterien ein + und - beachten Sie die richtige Polung der Batterien.

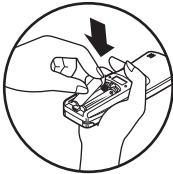

3 Bringen Sie die Batterieklappe wieder an.

! HINWEIS

- Falls die Anzeige der Fernbedienung schwächer wird, tauschen Sie die Batterien gegen neue aus.
- Die Funktion kann nach einer Art Modell geändert werden.

Montage der Fernbedienungshalterung

Zum Schutz der Fernbedienung sollte die Halterung an einem Ort ohne direkte Sonneneinstrahlung montiert werden.

- 1 Wählen Sie einen sicheren und leicht zugänglichen Ort.
- 2 Ziehen Sie die Schutzfolie auf der Rückseite der Halterung ab und kleben Sie die Halterung an die Wand.

3 Befestigen Sie dann die Halterung mit den zwei Schrauben.

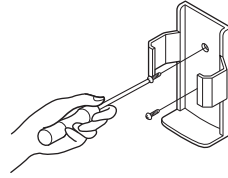

4 Schieben Sie die Fernbedienung in die Halterung.



Bedienung

Richten Sie die Fernbedienung auf den Signalempfänger an der Unterseite des Klimagerätes.

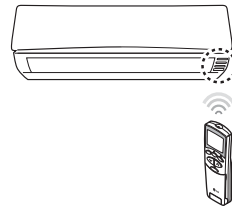



! HINWEIS



- Mit dieser Fernbedienung werden u. U. auch andere elektronische Geräte angesprochen. Richten Sie die Fernbedienung immer auf den Signalempfänger des Klimagerätes.
- Für eine störungsfreie Übertragung sollten Signalsender und -empfänger regelmäßig mit einem weichen Tuch gereinigt werden.

GRUNDFUNKTIONEN



Raum kühlen (Kühlungsbetrieb)

- 1 Drücken Sie auf die Taste , um das Gerät einzuschalten.
- 2 Öffnen Sie die Klappe der Fernbedienung.
- 3 Drücken Sie zur Auswahl des Kühlungsbetriebs mehrmals die Taste .
 - Daraufhin erscheint das Symbol  im Anzeigefenster.





- 4 Stellen Sie mit den Tasten  und  die gewünschte Temperatur ein.
 - Die Temperatur kann von 18°C bis 30°C eingestellt werden.

Raum Heizung (Heizbetrieb)

- 1 Drücken Sie auf die Taste , um das Gerät einzuschalten.
- 2 Öffnen Sie die Klappe der Fernbedienung.
- 3 Drücken Sie zur Auswahl des Heizungsbetriebs mehrmals die Taste .
 - Daraufhin erscheint das Symbol  im Anzeigefenster.





- 4 Stellen Sie mit den Tasten  und  die gewünschte Temperatur ein.
 - Die Temperatur kann von 16°C bis -30°C eingestellt werden.

HINWEIS

Für Geräte, die nur zur Kühlung dienen, ist diese Funktion nicht möglich.

Entfeuchtung (Entfeuchtungsbetrieb)

In dieser Betriebsart wird bei hoher Luftfeuchtigkeit oder bei regnerischem Wetter überschüssige Feuchtigkeit in der Raumluft entfernt, um Schimmelbildung vorzubeugen. In dieser Betriebsart werden die Raumtemperatur und die Lüftergeschwindigkeit automatisch eingestellt, um eine optimale Luftfeuchtigkeit zu erreichen.

- 1 Drücken Sie auf die Taste , um das Gerät einzuschalten.
- 2 Öffnen Sie die Klappe der Fernbedienung.
- 3 Drücken Sie zur Auswahl des Entfeuchtungsbetriebs mehrmals die Taste .
 - Daraufhin erscheint das Symbol  im Anzeigefenster.

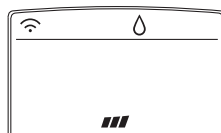



HINWEIS

- Die Raumtemperatur wird in dieser Betriebsart automatisch geregelt und kann nicht manuell eingestellt werden. Zudem wird die aktuelle Raumtemperatur im Anzeigefenster nicht angezeigt.
- In dieser Betriebsart kann die Lüftergeschwindigkeit nicht geändert werden.

Raumluft umwälzen (Luftzirkulationsbetrieb)

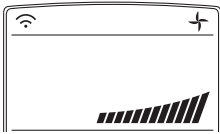

In dieser Betriebsart wird die Raumluft ohne eine Änderung der Raumtemperatur umgewälzt. Im Luftumwälzbetrieb leuchtet die Anzeige für die Kühlung.

- 1 Drücken Sie auf die Taste , um das Gerät einzuschalten.
- 2 Öffnen Sie die Klappe der Fernbedienung.
- 3 Drücken Sie zur Auswahl des Luftzirkulationsbetriebs die Taste .
 - Daraufhin erscheint das Symbol  im Anzeigefenster.







- 4 Drücken Sie auf die Taste , um die Lüftergeschwindigkeit einzustellen.

Lüftergeschwindigkeit einstellen



- 1 Drücken Sie zur Einstellung der Lüftergeschwindigkeit mehrmals die Taste .
 - Wählen Sie  für einen natürlichen Luftzug.
Die Lüftergeschwindigkeit wird sodann automatisch eingestellt.

Luftstromrichtung einstellen

- 1 Öffnen Sie bei laufendem Klimagerät die Klappe der Fernbedienung.
- 2 Um die Richtung des horizontalen Luftstroms zu ändern, drücken Sie die Taste  und daraufhin bewegen sich die Luftklappen automatisch auf un ab.
 - Um die Luftklappen an einer gewünschten Position anzuhalten, drücken Sie nochmals auf .

- 3 Um die Richtung des vertikalen Luftstroms zu ändern, drücken Sie die Taste  und daraufhin bewegen sich die Luftklappen automatisch zu den Seiten.
 - Um die Luftklappen an einer gewünschten Position anzuhalten, drücken Sie nochmals auf .



! HINWEIS

- Die vertikale Luftstromrichtung kann bei bestimmten Modellen u. U. nicht geändert werden.
- Bei wahllosem Verstellen des Luftumleiters besteht die Gefahr von Geräteausfällen.
- Bei einem Neustart des Klimagerätes wird die zuvor eingestellte Luftstromrichtung wiederhergestellt, so dass die Position des Luftumleiters u. U. nicht mit dem auf der Fernbedienung angezeigten Symbol übereinstimmt. Stellen Sie in diesem Fall mit den Tasten  und  die Luftstromrichtung erneut ein.

Timer einstellen

Die Timer-Funktion hilft beim Energie sparen und sorgt für einen effizienteren Betrieb des Klimagerätes.

Uhrzeit einstellen

- 1 Öffnen Sie die Klappe der Fernbedienung und drücken Sie RESET.
- 2 Drücken Sie auf die Taste , um das Gerät einzuschalten.
- 3 Drücken Sie die Taste 2ndF und überprüfen Sie, ob das Symbol  leuchtet.
 - Daraufhin blinkt das Uhrzeit-Symbol im unteren Bereich der Anzeige.



- 4 Stellen Sie die Uhrzeit über die ▼-⌚-▲ ein.
- 5 Drücken Sie zum Beenden der Einstellungen die Taste ⓄSET.

! HINWEIS

Prüfen Sie auch die Einstellung A.M. (vormittags) oder P.M. (nachmittags).

Klimagerät zu einer programmierten Uhrzeit automatisch einschalten

- 1 Öffnen Sie die Klappe der Fernbedienung.
- 2 Drücken Sie die Taste 2ndF und überprüfen Sie, ob das Symbol () leuchtet.
- 3 Drücken Sie die ON-⌚-OFF.
 - Daraufhin blinkt das folgende Symbol im unteren Bereich der Anzeige.

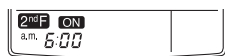

- 4 Stellen Sie die Uhrzeit ein, zu der das Klimagerät automatisch eingeschaltet werden soll (siehe Schritte 3 bis 4 in Kapitel "Uhrzeit einstellen").

Klimagerät zu einer programmierten Uhrzeit automatisch ausschalten

- 1 Öffnen Sie die Klappe der Fernbedienung.
- 2 Drücken Sie die Taste 2ndF und überprüfen Sie, ob das Symbol () leuchtet.
- 3 Drücken Sie die ON-⌚-OFF.
 - Daraufhin blinkt das folgende Symbol im unteren Bereich der Anzeige.



- 4 Stellen Sie die Uhrzeit ein, zu der das Klimagerät automatisch eingeschaltet werden soll (siehe Schritte 3 bis 4 in Kapitel "Uhrzeit einstellen").

Timer-Einstellung löschen

- 1 Öffnen Sie die Klappe der Fernbedienung.
- 2 Überprüfen Sie, ob das Symbol  ausgeblendet ist.
- 3 Drücken Sie auf die Taste ⓄCANCEL.
 - Die Timer-Anzeige am Klimagerät sowie die Anzeige werden ausgeblendet.

Ruhemodus einstellen

Der Ruhemodus dient zum automatischen Ausschalten des Klimagerätes während der Nachtruhe. Im Ruhemodus arbeitet der Lüfter mit niedriger Geschwindigkeit.

- 1 Drücken Sie auf die Taste Ⓞ, um das Gerät einzuschalten.
- 2 Drücken Sie zur Auswahl der gewünschten Betriebsart mehrmals die Taste *▲0*.
- 3 Drücken Sie zur Auswahl der gewünschten Stunden (bis zu 7 Stunden) mehrmals die Taste ☆.
 - Im Ruhemodus erscheint das Symbol  im Anzeigefenster.

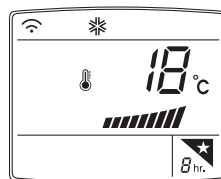

! HINWEIS



In den Betriebsarten Kühlung und Entfeuchtung wird die Temperatur nach 30 Minuten um 1°C, und nach weiteren 30 Minuten erneut um 1°C erhöht, um eine angenehme Nachtruhe zu gewährleisten. Die aktuell eingestellte Temperatur wird dabei um bis zu 2°C erhöht.

ERWEITERTE FUNKTIONEN

Das Klimagerät besitzt zahlreiche zusätzliche erweiterte Funktionen.

Raumtemperatur schnell ändern (Schnellkühl-/Schnellheizbetrieb)

Diese Betriebsart ermöglicht das schnelle Herunterkühlen der Raumluft im Sommer bzw. das schnelle Aufheizen im Winter.

- 1 Drücken Sie auf die Taste , um das Gerät einzuschalten.
- 2 Drücken Sie auf die Taste .

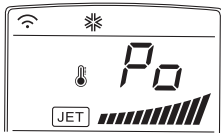

- Im Schnellkühlungsbetrieb erfolgt 30 Minuten lang eine starke Belüftung bei einer Temperatur von 18°C.
- Im Schnellheizbetrieb erfolgt 30 Minuten lang eine starke Belüftung bei einer Temperatur von 30°C.



! HINWEIS

- In den Betriebsarten Luftzirkulation, Automatik oder Automatischer Wechselbetrieb ist diese Funktion nicht möglich.
- Diese Funktion ist bei bestimmten Modellen nicht möglich.

Reinigung der Raumluft

Automatischer Reinigungsbetrieb

In den Betriebsarten Kühlung und Entfeuchtung sammelt sich Feuchtigkeit im Innengerät an. Diese Feuchtigkeit wird mithilfe der automatischen Reinigungsfunktion beseitigt.

- 1 Drücken Sie auf die Taste , um das Gerät einzuschalten.
 - 2 Öffnen Sie die Klappe der Fernbedienung.
 - 3 Drücken Sie auf die Taste  AUTO CLEAN.
- Daraufhin erscheint das Symbol  im Anzeigefenster.

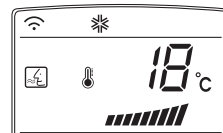

- Beim Ausschalten des Gerätes wird der Lüfter 30 Minuten lang betrieben, wobei das Innengerät gereinigt wird.



! HINWEIS

Bestimmte Tasten können während der automatischen Reinigungsfunktion nicht genutzt werden.

Automatikbetrieb (Künstliche Intelligenz)

Geräten, die nur zur Kühlung dienen

In dieser Betriebsart werden Temperatur und Lüftergeschwindigkeit von der elektronischen Steuerung je nach herrschender Raumtemperatur automatisch eingestellt.



- 1 Drücken Sie auf die Taste , um das Gerät einzuschalten.
- 2 Öffnen Sie die Klappe der Fernbedienung.
- 3 Drücken Sie zur Auswahl des Automatikbetriebs mehrmals die Taste .
 - Daraufhin erscheint das Symbol  im Anzeigefenster.





! HINWEIS

- In dieser Betriebsart kann die Lüftergeschwindigkeit nicht geändert werden, der Luftumleiter wird jedoch automatisch gedreht.
- Diese Funktion ist bei bestimmten Modellen nicht möglich.

Kühl- und Heizgeräte

- 1 Drücken Sie auf die Taste , um das Gerät einzuschalten.
- 2 Öffnen Sie die Klappe der Fernbedienung.
- 3 Drücken Sie zur Auswahl des Automatikbetriebs mehrmals die Taste .
 - Daraufhin erscheint das Symbol  im Anzeigefenster.





- 4 Drücken Sie auf die Taste  und  die gewünschte Temperatur ein.
 - Die Temperatur kann von 18°C bis 30°C eingestellt werden.
- 5 Drücken Sie zur Einstellung der Lüftergeschwindigkeit mehrmals die Taste .

! HINWEIS

Diese Funktion ist bei bestimmten Modellen nicht möglich.

Automatischer Wechselbetrieb (Künstliche Intelligenz)

In dieser Betriebsart wird der Betriebsmodus automatisch gewechselt, um die eingestellte Temperatur bei $\pm 2^\circ\text{C}$ zu halten.

- 1 Drücken Sie auf die Taste , um das Gerät einzuschalten.
- 2 Öffnen Sie die Klappe der Fernbedienung.
- 3 Drücken Sie zur Auswahl des Automatischen Wechselbetriebs mehrmals die Taste .
 - Daraufhin erscheint das Symbol  im Anzeigefenster.





! HINWEIS

Diese Funktion ist bei bestimmten Modellen nicht möglich.

Energiesparender Kühlungs- betrieb

In dieser Betriebsart wird der Stromverbrauch während der Kühlung verringert, indem die eingestellte Temperatur auf einen optimalen Wert für ein angenehmes Raumklima eingestellt wird.



- 1 Drücken Sie auf die Taste , um das Gerät einzuschalten.
- 2 Öffnen Sie die Klappe der Fernbedienung.
- 3 Drücken Sie zur Auswahl des Kühlungs-
betriebs mehrmals die Taste .
- 4 Drücken Sie die .

HINWEIS

Diese Funktion ist bei bestimmten Modellen nicht möglich.

Helligkeit der Anzeige

Sie haben die Möglichkeit, die Helligkeit der Anzeige des Innengerätes zu ändern.

- 1 Öffnen Sie die Klappe der Fernbedienung.
- 2 Drücken Sie die Taste 2ndF und überprüfen Sie, ob das Symbol  leuchtet.
- 3 Drücken Sie mehrmals die Taste , um die Helligkeit auf den gewünschten Wert einzustellen.

HINWEIS

Diese Funktion ist bei bestimmten Modellen nicht möglich.

Bedienung des Klimagerätes ohne Fernbedienung

Über den Netzschalter des Innengerätes kann das Klimagerät auch ohne Fernbedienung bedient werden. Die Lüftergeschwindigkeit ist jedoch zu hoch eingestellt.

- 1 Öffnen Sie die vorder Gitter.
 - Heben Sie die Blende an beiden Seiten etwas an.

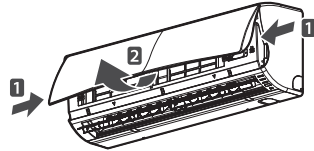

- 2 Drücken Sie die On / Off-Taste.

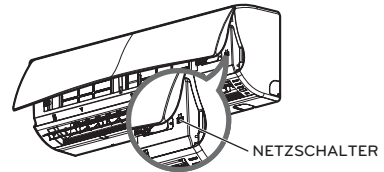

- Bei Kühl- und Heizgeräten ändert sich der Betriebsmodus abhängig von der Raumtemperatur.

* Die Funktion kann nach einer Art Modell chagned werden.

| Raumtemperatur | Eingestellte Temperatur | Betriebsmodus |
|--------------------------|-------------------------|----------------------|
| Unter 21°C | 24°C | Heizbetrieb |
| Über 21°C und unter 24°C | 23°C | Entfeuchtungsbetrieb |
| Über 24°C | 22°C | Kühlungs- betrieb |

- Bei Geräten, die nur zur Kühlung dienen, wird die Temperatur auf 22°C eingestellt.

Automatischer Neustart des Klimagerätes

Wenn das Klimagerät nach einem Stromausfall eingeschaltet wird, werden die vorherigen Einstellungen mithilfe dieser Funktion wiederhergestellt.

- Um diese Funktion wieder zu aktivieren, halten Sie den Netzschalter erneut sechs Sekunden lang gedrückt. Das Gerät gibt zwei Signaltöne aus und die blaue Anzeige blinkt vier Mal.

* Die Funktion kann nach einer Art Modellchagned werden.

Automatische Neustartfunktion

- 1 Öffnen Sie die vorder Gitter.
 - Heben Sie die Blende an beiden Seiten etwas an.

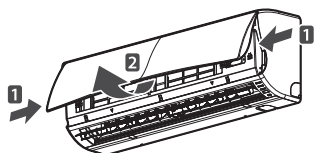

- 2 Halten Sie den Netzschalter sechs Sekunden lang gedrückt.
 - Das Gerät gibt zwei Signaltöne aus und die Anzeige blinkt sechs Mal.

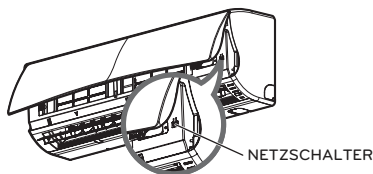

! HINWEIS

Falls der Netzschalter lediglich drei bis fünf anstelle von sechs Sekunden lang gedrückt gehalten wird, wechselt das Gerät in den Testbetrieb. Während des Testbetriebs wird das Gerät mit hoher Lüftergeschwindigkeit im Kühlungsbetrieb betrieben und wird nach 18 Minuten zurückgesetzt.

WARTUNG

Das Gerät sollte regelmäßig gereinigt werden, um eine optimale Leistung zu gewährleisten und mögliche Geräteausfälle zu vermeiden.

* Diese Funktion ist bei bestimmten Modellen nicht möglich.

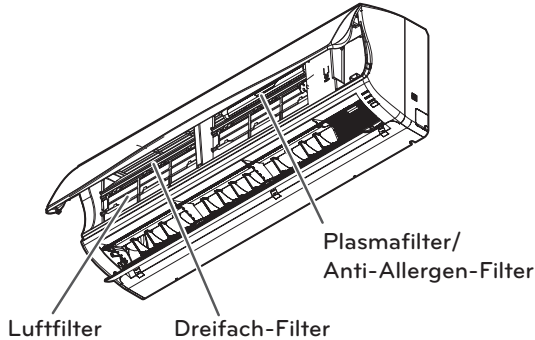

| Komponente | Häufigkeit der Reinigung | Reinigung |
|--------------------------------------|--------------------------|--|
| Luftfilter | 2 Wochen | Siehe Kapitel "Luftfilter reinigen". |
| Anti-Allergen-Filter/Dreifach-Filter | 3 Monate | Siehe Kapitel "Anti-Allergen-Filter und Dreifach-Filter reinigen". |
| Plasmafilter* | 3 Monate | Siehe Kapitel "Plasmafilter reinigen". |
| Oberfläche Innengerät | Regelmäßig | Verwenden Sie ein weiches, trockenes Tuch. Verwenden Sie keine Bleich- oder Scheuermittel. |
| Außengerät | Regelmäßig | Die Windungen des Wärmetauschers und die Belüftungsöffnungen können mit Dampf gereinigt werden (bitte wenden Sie sich an einen Techniker). |

! VORSICHT

- Schalten Sie das Gerät vor Wartungsarbeiten aus und ziehen Sie das Netzkabel ab. Ansonsten besteht die Gefahr von Stromschlägen.
- Verwenden Sie zur Reinigung der Filter kein Wasser wärmer als 40°C. Es besteht die Gefahr von Verformungen und Verfärbungen.
- Verwenden Sie zur Reinigung der Filter keine flüchtigen Stoffe. Diese können die Oberflächen des Gerätes beschädigen.

! HINWEIS

- Lage und Form der Filter können je nach Modell variieren.
- Die Windungen des Wärmetauschers des Außengerätes sollten regelmäßig gereinigt werden. An den Windungen angesammelte Verschmutzungen können die Leistung des Gerätes verringern und den Stromverbrauch erhöhen.
- Die Funktion kann nach einer Art Modell geändert werden.

Reinigung des Luftfilters

Der Luftfilter sollte alle zwei Wochen oder je nach Bedarf häufiger gereinigt werden.

- 1 Schalten Sie das Gerät aus und ziehen Sie das Netzkabel ab.
- 2 Öffnen Sie die vorder Gitter.
 - Heben Sie die Blende an beiden Seiten etwas an.

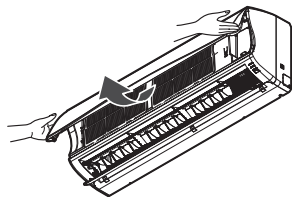

- 3 Halten Sie die Verriegelung des Luftfilters gedrückt, heben Sie den Filter etwas an und nehmen Sie ihn aus dem Gerät heraus.

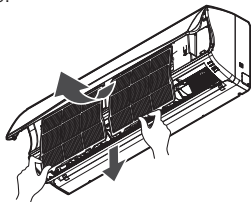

- 4 Reinigen Sie den Filter mit einem Staubsauger oder mit warmem Wasser.
 - Starke Verschmutzungen können mit einer lauwarmen Reinigungslösung gereinigt werden.
- 5 Lassen Sie den Filter an der Luft trocknen.

Anti-Allergen-Filter und Dreifach-Filter reinigen

- 1 Schalten Sie das Gerät aus und ziehen Sie das Netzkabel ab.
- 2 Öffnen Sie die vorder Gitter und nehmen Sie den Luftfilter heraus (siehe Kapitel "Luftfilter reinigen").
- 3 Nehmen Sie den Anti-Allergen-Filter und den Dreifach-Filter heraus.



- 4 Lassen Sie die Filter zwei Stunden lang an der Luft trocknen.

! HINWEIS

- Lage und Form der Filter können je nach Modell variieren.
- Die Funktion kann nach einer Art Modell chagned werden.

Plasmafilter reinigen

- 1 Schalten Sie das Gerät aus und ziehen Sie das Netzkabel ab.
- 2 Öffnen Sie die vorder Gitter und nehmen Sie den Luftfilter heraus (siehe Kapitel "Luftfilter reinigen").
- 3 Nehmen Sie den Plasmafilter nach zehn Sekunden heraus.



* Die Funktion kann nach einer Art Modus verändert werden.

- 4 Entfernen Sie Verschmutzungen mit einem Staubsauger.
 - Starke Verschmutzungen können mit lauwarmem Wasser gereinigt werden.
- 5 Lassen Sie den Filter an der Luft trocknen.

! HINWEIS

- Die Lage der Filter kann je nach Modell variieren.
- Bestimmte Modelle besitzen keinen Plasmafilter.
- Die Funktion kann nach einer Art Modell chagned werden.

STÖRUNGSBEHEBUNG

Selbstdiagnosefunktion

Dieses Gerät besitzt eine integrierte Funktion zur Fehlerdiagnose. Bei einer Störung blinkt die Anzeige des Innengerätes alle zwei Sekunden. Verständigen Sie in diesem Fall Ihren Händler oder den Kundendienst.

Bevor Sie den Kundendienst verständigen

Bitte überprüfen Sie die folgenden Punkte, bevor Sie den Kundendienst verständigen. Sollte eine Störung weiterhin bestehen, verständigen Sie den Kundendienst.

| Störung | Mögliche Ursachen | Behebung |
|--|---|--|
| Das Gerät verströmt einen Verbrennungsgeruch oder gibt ungewöhnliche Geräusche ab. | - | Schalten Sie das Klimagerät aus, ziehen Sie das Netzkabel ab und verständigen Sie den Kundendienst. |
| Aus dem Innengerät tropft Wasser, selbst bei geringer Luftfeuchtigkeit. | | |
| Das Netzkabel ist beschädigt oder überhitzt. | | |
| Ein Schalter, Überlastungsschalter (Sicherheit, Erdung) oder eine Sicherung ist defekt | | |
| Das Klimagerät kann nicht betrieben werden. | Das Klimagerät ist nicht angeschlossen. | Überprüfen Sie, ob das Netzkabel an eine Steckdose angeschlossen ist. |
| | Eine Sicherung ist durchgebrannt bzw. das Netzteil ist blockiert. | Tauschen Sie die Sicherung aus bzw. überprüfen Sie, ob der Trennschalter ausgelöst wurde. |
| | Es ist ein Stromausfall aufgetreten. | Schalten Sie das Klimagerät bei einem Stromausfall aus. Nachdem die Stromversorgung wiederhergestellt wurde, warten Sie drei Minuten und schalten Sie das Klimagerät wieder ein. |
| | Die Spannung ist zu hoch bzw. zu niedrig. | Überprüfen Sie, ob der Trennschalter ausgelöst wurde. |
| | Das Klimagerät schaltet sich automatisch zu einer bestimmten Uhrzeit aus. | Drücken Sie nochmals den Netzschalter. |

| Störung | Mögliche Ursachen | Behebung |
|--|--|--|
| Das Klimagerät erzeugt keine Kaltluft. | Die Raumluft wird nicht ausreichend umgewälzt. | Stellen Sie sicher, dass die Vorderseite des Klimagerätes nicht durch Gardinen, Jalousien oder Möbel verdeckt wird. |
| | Der Luftfilter ist verschmutzt. | Der Luftfilter sollte alle zwei Wochen gereinigt werden. Weitere Hinweise finden Sie in Kapitel "Luftfilter reinigen". |
| | Die Raumtemperatur ist zu hoch. | Im Sommer dauert das Herunterkühlen der Raumluft etwas länger. Wählen Sie in diesem Fall den Schnellkühlungsbetrieb, um die Raumluft schnell herunterzukühlen. |
| | Kaltluft entweicht aus dem Raum. | Stellen Sie sicher, dass keine Kaltluft durch Belüftungsöffnungen im Raum entweichen kann. |
| | Die gewünschte Temperatur ist höher als die eingestellte Temperatur. | Stellen Sie die gewünschte Temperatur geringer als die aktuelle Temperatur ein. |
| | In der Nähe befindet sich eine Heizquelle. | Bei laufendem Klimagerät sollten keine Heizgeräte wie elektrische Öfen oder Gasbrenner verwendet werden. |
| | Es wurde der Luftzirkulationsbetrieb gewählt. | Im Luftzirkulationsbetrieb wird Luft vom Klimagerät ohne Kühlung oder Heizung in die Raumluft abgegeben. Wählen Sie den Kühlungsbetrieb. |
| Die Lüftergeschwindigkeit lässt sich nicht einstellen. | Es wurde der Automatik-, Schnell- oder Entfeuchtungsbetrieb gewählt. | In bestimmten Betriebsarten wie im Schnell- oder Entfeuchtungsbetrieb kann die Lüftergeschwindigkeit nicht geändert werden. Wählen Sie eine Betriebsart, in der die Lüftergeschwindigkeit eingestellt werden kann. |
| Die Temperatur lässt sich nicht einstellen. | Es wurde der Luftzirkulations- oder der Schnellbetrieb gewählt. | In bestimmten Betriebsarten wie im Luftzirkulations- oder Schnellbetrieb kann die Temperatur nicht geändert werden. Wählen Sie eine Betriebsart, in der die Temperatur eingestellt werden kann. |

