

РУКОВОДСТВО ПОЛЬЗОВАТЕЛЯ

ХОЛОДИЛЬНИК С МОРОЗИЛЬНОЙ КАМЕРОЙ

Перед установкой и подключением внимательно прочитайте руководство пользователя, после чего сохраните его для дальнейших уточнений.

Содержание

Введение	Регистрация	4
	Требования безопасности	4
	Основные части холодильника	17
Установка	Установка	18
	Подключение	18
Порядок работы	Регулировка температуры	19
	• Холодильное отделение	19
	• Морозильное отделение	19
	Функция	21
	• Глубокая заморозка	21
	• Отпуск	21
	• Замок	22
	• Самодиагностика	22
	Приготовление льда	22
	Размораживание	22
Меры по экономии энергии	Меры по экономии энергии	23
	Хранение продуктов	24
Рекомендации по хранению продуктов	Общие сведения	25
	Замена лампы	25
	Уборка и чистка	26
Уход и обслуживание	Возможные неисправности и методы их устранения	27
	Меры предосторожности	29
Возможные неисправности и методы их устранения	Процедура перевешивания двери на противоположную сторону	29
	Процедура перевешивания двери	29

Введение

Регистрация

Модель и серийные номера холодильника указаны на тыльной стороне изделия. Этот номер для каждого холодильника индивидуален и не повторяется на других изделиях.

Заполните приведенную ниже таблицу и храните эту инструкцию как свидетельство о покупке. Прикрепите к ней чек.

Дата покупки	:	_____
Торговая фирма	:	_____
Адрес фирмы	:	_____
Телефон фирмы	:	_____
Модель	:	_____
Серийный номер	:	_____

Требования безопасности

ОСНОВНЫЕ ПРАВИЛА ТЕХНИКИ БЕЗОПАСНОСТИ

В настоящем руководстве содержатся важные сведения по технике безопасности. Всегда читайте и соблюдайте все указания по технике безопасности.

 Это символ, предупреждающий об опасности. Он привлекает ваше внимание к сообщениям об опасности и предупреждает об источниках опасности, которые могут привести к смерти или травмировать вас или других лиц, либо стать причиной поломки изделия. Все предупреждения об опасности сопровождаются символом, предупреждающим об опасности и словом ОПАСНОСТЬ, ПРЕДУПРЕЖДЕНИЕ или ВНИМАНИЕ. Эти слова означают:

 **ОПАСНОСТЬ** Несоблюдение инструкций может привести к смерти или серьезно травме.

 **ПРЕДУПРЕЖДЕНИЕ** Несоблюдение инструкций может привести к смерти или серьезно травме.

 **ВНИМАНИЕ** Указывает на угрозу опасной ситуации, которая, в случае наступления, может привести к незначительной травме или травме средней тяжести, либо к лишь к поломке изделия.

Все сообщения об опасности определяют источник опасности, сообщают вам о том, как можно снизить риск получить травму, а также от том, что может произойти при несоблюдении инструкций.

Требования безопасности

⚠ ПРЕДУПРЕЖДЕНИЕ

Чтобы снизить риск пожара, поражения электрическим током или травмы лиц при пользовании прибором, следует соблюдать основные правила техники безопасности, включая следующее. Перед использованием устройством, прочтите все инструкции.

1. При подключении к источнику питания

Следует использовать только отдельную розетку.

- Подключение нескольких приборов к одной розетки может привести к возгоранию.
- Прерыватель утечки тока может повредить продукты, а раздаточное устройство может протечь.

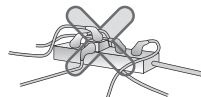

Не допускайте, чтобы вилка сетевого шнура была направлена вверх или была прижата к задней стенке холодильника.

Это может привести к попаданию воды на вилку либо вилка может быть повреждена, что в свою очередь может стать причиной пожара или поражения электрическим током.

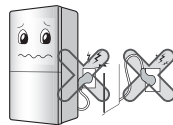

Не допускайте перегибания сетевого шнура и пережимания тяжелым предметом – это может привести к повреждению шнура.

Поврежденный сетевой шнур может стать причиной пожара или поражения электрическим током.



Не удлиняйте и не изменяйте длину вилки сетевого шнура.

Это может привести к поражению электрическим током или возгоранию в результате повреждения сетевого шнура или других приборов.



При чистке, обслуживании или замене внутренней лампы холодильника извлеките вилку из розетки.

- В противном случае это может привести к поражению электрическим током или травме.
- При замене внутренней лампы холодильника, проверьте, чтобы резиновое кольцо, установленное в разъем для предотвращения возникновения искры оставалось на месте.



Требования безопасности

Не извлекайте сетевой шнур и не прикасайтесь к вилке мокрыми руками.

- Это может привести к поражению электрическим током или травме.

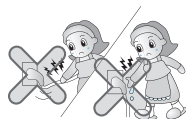

Удалите воду или пыль из вилки и вставьте на место, при этом концы штырей должны быть плотно подключены.

Пыль, вода или неустойчивое соединение может привести к возгоранию или поражению электрическим током.

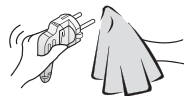

Проверьте наличие заземления.

Если вы сомневаетесь, правильно ли выполнено заземление, или если что-то в инструкциях по заземлению осталось неясным, проконсультируйтесь с электриком или специалистом центра обслуживания.

Неправильное заземление может привести к пробоем и поражению электрическим током.



Обязательно используйте заземленные розетки для включения устройства в сеть соответствующего напряжения.

Это может привести к возгоранию.

Когда сетевой шнур или вилка повреждены, либо отверстия розетки ослабли, не пользуйтесь ими.

Это может привести к поражению электрическим током, короткому замыканию и возгоранию.

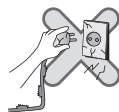

2. При пользовании холодильником

Не ставьте тяжелые или опасные предметы (емкость с жидкостью) на холодильник.

Предмет может упасть и привести к травме, возгоранию или поражению электрическим током при открытии или закрытии двери.



Не держитесь за дверь, полки, расположенные в двери, «домашний бар» морозильной камеры или холодильного отсека.

Это может привести к падению холодильника или повредить руки. В особенности не позволяйте делать это детям.



Требования безопасности

Не устанавливайте холодильник во влажном месте, либо в месте куда может попасть вода или дождь.

Повреждение изоляции электродеталей может привести к утечке электрического тока.



Не пользуйтесь и не держите рядом с холодильником горючие материалы: эфир, бензин, спирт, лекарства, сжиженный газ, спрей или косметику.

Это может привести к взрыву или пожару.



Не ставьте зажженную свечу в холодильник в целях освежения воздуха.

Не используйте сушку (при чистке холодильника) и свечи (например, для избавления от запахов) внутри холодильника.

Это может привести к взрыву или возгоранию.



Не держите медикаменты или материалы для исследований в холодильнике.

При хранении материала, требующего жесткого температурного режима, материал может быть поврежден или может произойти неожиданная реакция и привести к риску.



Не пользуйтесь горючим спреем рядом с холодильником.

Это может привести к пожару.

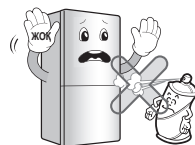

Требования безопасности

Избегайте нагревательных приборов.

Не устанавливайте холодильник рядом с открытым огнем или в местах, где возможна утечка горючего газа.

Это может привести к пожару.



Не ставьте вазы с цветами, чашки, косметику, медикаменты или какие-либо емкости с водой на холодильник.

В результате падения эти предметы могут привести к пожару, поражению электрическим током или травме.



Если холодильник попал в воду, пользуйтесь им только после проверки.

В противном случае это может привести к поражению электрическим током или пожару.



При утечке газа не прикасайтесь к холодильнику или источнику выхода и немедленно проветрите помещение.

- Вспышка от искры может привести к пожару или ожогам.

- Поскольку в этом холодильнике в качестве безопасного для окружающей среды хладагента используется природный газ (изобутан R600a), то даже его незначительное количество (80~90 г) является горючим. Если газ вытек в результате серьезного повреждения полученного при транспортировке, установке или эксплуатации холодильника, любая искра может привести к пожару или возгоранию.

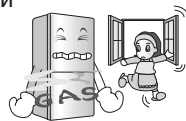

Не распрыскивайте воду внутри или снаружи холодильника и не чистите холодильник бензином или растворителем.

Повреждение изоляции электродеталей может привести к утечке электрического тока.



Требования безопасности

Если вы почувствуете странный запах или увидите, что из холодильника идет дым немедленно вынуть вилку из розетки и обратиться в центр по техническому обслуживанию.

Это может стать причиной пожара.



Не позволяйте кому-либо, кроме квалифицированного специалиста, проводить разборку, ремонт или замену холодильника.

Это может привести к травме, поражению электрическим током или пожару.



Используйте холодильник только в бытовых целях (не храните в нем медикаменты, материалы для опытов, не используйте холодильник на корабле и т.д.).

Это может привести к неожиданному риску, например возгоранию, поражению электрическим током, повреждению содержимого или химической реакции.

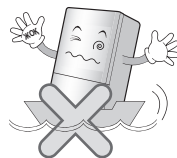

При утилизации холодильника, снимите с двери упаковочные материалы.

В противном случае можно случайно запереть в холодильнике детей.



Устанавливайте холодильник на твердом и ровном полу.

Установка холодильника на неровной поверхности может привести к смертельному исходу в результате падения холодильника при открытии или закрытии двери.

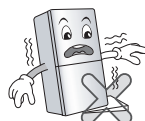

Требования безопасности

Не подставляйте руки или металлический стержень в выходное отверстие воздуха, корпус или днище холодильника, жаропрочную решетку (выходное отверстие) на задней стенке.

Это может привести к поражению электрическим током или травме.

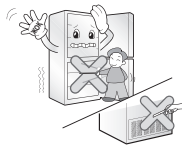

Если вы хотите утилизировать холодильник, обратитесь в специализированную службу.

Если вы хотите утилизировать крупногабаритный бытовой мусор, например бытовые электроприборы и мебель, вам лучше обратиться в местную специализированную службу.



⚠ ВНИМАНИЕ

Несоблюдение данного указания может привести к травме, повреждению дома или мебели. Пожалуйста, будьте осторожны.

Не прикасайтесь к продуктам или контейнерам, находящимся в морозильной камере, мокрыми руками.

Это может привести к обморожению.



При повторном включении вилки в розетку подождите 5 минут или более.

В противном случае может произойти отказ в работе морозильной камеры.

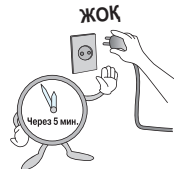

Не ставьте бутылки в морозильную камеру.

При замерзании содержимого может произойти раскалывание бутылки и стать причиной травмы.



Извлекайте вилку из розетки держась за вилку, а не за конец шнура.

Это может привести к поражению электрическим током или короткому замыканию и пожару.



Требования безопасности

Не устанавливайте холодильник во влажном месте, либо в месте куда может попасть вода или дождь.

Повреждение изоляции электродеталей может привести к утечке электрического тока.



Не вставляйте руки в днище холодильника.

Железная плита днища может привести к травме.



Перемещайте холодильник за ручку, расположенную у днища спереди и сзади сверху.

В противном случае руки могут соскользнуть, что станет причиной травмы.

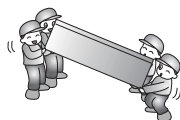

Открытие или закрытие двери холодильника может травмировать лиц, стоящих рядом, пожалуйста, будьте осторожны.

При открытии или закрытии двери может произойти захват руки или ноги, либо угол может причинить травму ребенку.



Не помещайте в холодильник живых животных.

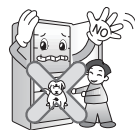

▲ ВНИМАНИЕ

Данный бытовой прибор не предназначен для использования людьми (включая детей) с ограниченными физическими, сенсорными или умственными способностями, или недостатком опыта и знаний, без надзора или руководства по использованию прибора со стороны лица, ответственного за их безопасность. Необходимо следить, чтобы дети не играли с устройством.

Требования безопасности

ПРЕДУПРЕЖДЕНИЕ

- **Перед началом использования холодильника необходимо его установить и подключить в соответствии с данной инструкцией.**
- **Запрещается выключать холодильник за сетевой шнур.** Всегда прочно вставляйте вилку в розетку и аккуратно вынимайте ее.
- **При перемещении холодильника следите за тем, чтобы не пережать или не повредить сетевой шнур.**
- После включения холодильника не касайтесь руками, в особенности влажными или мокрыми, холодных поверхностей морозильной камеры, поскольку кожа может к ним примерзнуть.
- **Перед мытьем холодильника выньте вилку из розетки.**
Не повреждайте, не скручивайте и не дергайте шнур питания, поскольку это может привести к пожару или поражению электричеством.
Не помещайте в морозильную камеру стеклянную посуду, так как она может лопнуть, когда ее содержимое замерзнет.
- **Не брызгайте водой на наружные поверхности и внутри холодильника.**
Это грозит взрывом или пожаром.
- **Не вставляйте вилку в розетку влажными руками.**
Это грозит поражением электричеством.
- **Не ставьте на изделие сосудов с водой.**
Если вода прольется, может возникнуть опасность пожара или поражения электрическим током вследствие повреждения изоляции токонесущих деталей.
- **Не устанавливайте холодильник во влажных местах, где на него могут попасть брызги воды.**
Это может повредить изоляцию токонесущих деталей и привести к поражению электричеством.

Требования безопасности

- **Не устанавливайте холодильник во влажных местах, где на него могут попасть брызги воды.** Неправильная изоляция токонесущих деталей может привести к поражению электричеством.
- **Не разбирайте, не ремонтируйте и не вносите изменения в конструкцию изделия.** Это может привести к пожару или неполадкам в работе, грозящим травмой.
- **Перед заменой лампы внутреннего освещения холодильника выньте вилку из розетки.** Это грозит поражением электрическим током.

Это может вызвать поражение электрическим током или возгорание.



Во избежание перегрузки по возможности включайте холодильник в отдельную розетку, иначе он вместе с другими осветительными или электроприборами может вызвать перегрузку сети.

Вилка холодильник с морозильным отделением должна быть установлена так, чтобы в случае непредвиденных обстоятельств до неё можно было легко дотянуться и вынуть её из розетки. Если шнур питания поврежден, замена должна производиться производителем, сервисным представителем производителя или иным исполнителем с необходимой подготовкой.

Нельзя менять или удлинять шнур электропитания

Чтобы быстро вынуть вилку из розетки

Замена шнура питания

⚠ ОПАСНОСТЬ

Возможно попадание детей в холодильник. Прежде чем выбросить свой старый холодильник или морозильную камеру: Снимите все дверцы. Оставьте полки в холодильнике чтобы затруднить детям доступ в холодильник.

Не храните

Не храните и не используйте в непосредственной близости от холодильника бензин и другие легковоспламеняющиеся вещества.

Заземление

Заземление снижает риск поражения электричеством при замыкании, отводя ток через дополнительный провод. Чтобы избежать возможного поражения электричеством, холодильник необходимо заземлить. Неправильное использование разъема заземления может вызвать поражение электричеством. Если вы сомневаетесь, правильно ли выполнено заземление, или если что-то в инструкциях по заземлению осталось неясным, проконсультируйтесь с электриком или специалистом центра обслуживания.

⚠ ПРЕДУПРЕЖДЕНИЕ**Требования безопасности**

- ⚠ Не допускайте блокирования вентиляционных отверстий, корпуса изделия или внутренней конструкции.
- ⚠ Не пытайтесь ускорять процесс размораживания механическими приспособлениями или другими средствами, не рекомендованными изготовителем.
- ⚠ Не допускайте повреждения контура охлаждения.
- ⚠ Не пользуйтесь внутри отсеков для хранения пищевых продуктов изделия электроприборами, не рекомендованными изготовителем.
- ⚠ Утилизация холодильного шкафа и изолирующего продувочного газа производится по специальным процедурам. По вопросам утилизации обращайтесь к сервисному представителю или аналогичному специалисту.



В данном изделии содержится небольшой объем хладагента R600a (изобутан), природного газа, не оказывающего вредного действия на окружающую среду, но горючего. При транспортировании и установке изделия следует особо внимательно избегать повреждения любой части контура охлаждения. Хладагент, струящийся из трубопроводов, может воспламениться или повредить глаза. При обнаружении утечки не допускайте открытого пламени или потенциальных источников воспламенения и проветрите в течение нескольких минут помещение, где находится изделие. Чтобы предотвратить образование горючей смеси газа и воздуха при утечке из контура охлаждения необходимо выбирать объем помещения для установки изделия в зависимости от объема используемого хладагента. Площадь помещения определяется из расчета 1 кв. метр на каждые 8 г хладагента R600a, содержащегося внутри изделия. Общий объем хладагента в конкретном изделии указывается на идентификационной табличке внутри изделия. Ни в коем случае не включайте изделие при любых признаках повреждения. В случае сомнений проконсультируйтесь с дилером.

⚠ ВНИМАНИЕ**Требования безопасности**

- **Если стенная розетка плохо укреплена в стене, не вставляйте в нее вилку.**
В противном случае возможно поражение электрическим током или пожар.
- **Запрещается выключать холодильник за шнур питания. Всегда прочно вставляйте вилку в розетку и аккуратно вынимайте ее.**
Иначе вы можете разъединить провода, что приведет к короткому замыканию.
- **При мытье не мойте розетку влажной или мокрой тряпкой. Очищайте контакты вилки от различного рода загрязнений.**
Иначе есть риск поражения электрическим током.
- **Не засовывайте руки под изделие.**
Острые края могут привести к травме.
- **После отключения изделия от сети подождите не менее пяти минут прежде чем снова включать вилку в стенную розетку.**
Неправильная эксплуатация может стать причиной материального ущерба.
- **Если изделие не будет использоваться долгое время, выньте вилку из розетки.**
Любое нарушение изоляции может привести к пожару.
- **Не позволяйте детям трогать или играть с панелью управления на лицевой стороне изделия.**
- **Хладагент и изолирующий газ, примененные в изделии, требуют особых мер по их утилизации. Перед утилизацией убедитесь, что ни одна трубка на тыльной стороне изделия не повреждена.**

Требования безопасности

⚠ ПРЕДУПРЕЖДЕНИЕ

Следите, чтобы шнур питания не сдавливался и не перегибался, если в процессе установки холодильник придвигается к стене после подключения вилки питания к сетевой розетке.

Это может привести к возгоранию или поражению электрическим током.

При перемещении холодильника следите за тем, чтобы не пережать или не повредить сетевой шнур.

Не допускайте попадания детей в холодильник.

Если ребенок окажется внутри холодильника, его жизнь будет подвергаться опасности.

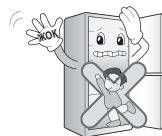

В грозу или перед длительным перерывом в использовании выключайте холодильник из сети.

Существует риск возгорания или поражения электрическим током.



Не используйте посудомоечную машину для мытья поддонов для столовых приборов, поскольку высокая температура может вызвать их деформацию и сделать непригодными для применения.

⚠ ВНИМАНИЕ

Поддерживайте порядок внутри холодильника.

При открытии и закрытии дверцы холодильника возможны травмы, вызванные выпадением продуктов.

Основные части холодильника

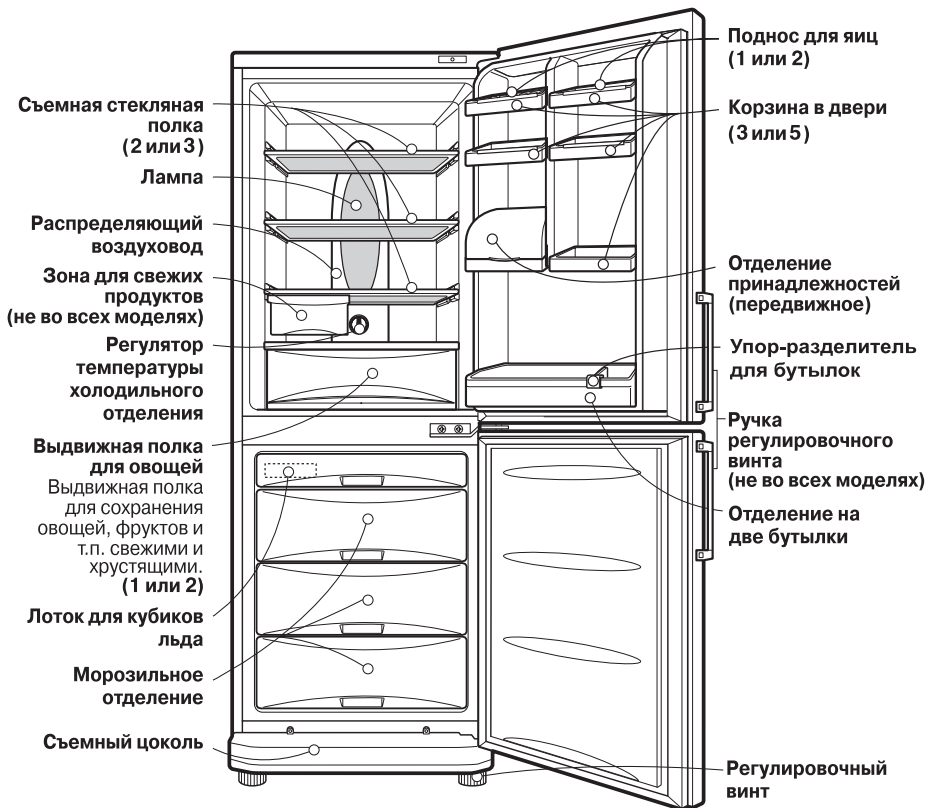

Примечание

Если некоторые названные детали отсутствуют, они, возможно, не входят в комплект поставки данной модели.

Установка

1. Выберите подходящее место.
Располагайте холодильник там, где им будет удобно пользоваться.
2. Не располагайте холодильник вблизи источников тепла, влаги и в зоне прямого действия солнечных лучей.
3. Для обеспечения эффективной работы холодильника воздух вокруг него должен циркулировать свободно.
4. Чтобы исключить вибрацию, располагайте холодильник на ровной горизонтальной поверхности. При необходимости компенсируйте неровность пола с помощью регулировочных винтов. Для того чтобы дверца закрывалась легко, холодильник должен быть слегка наклонен назад. Регулировочные винты легко вращаются при легком наклоне корпуса холодильника. Для того чтобы приподнять холодильник, вращайте регулировочные винты по часовой стрелке (), а для того чтобы его опустить – против часовой стрелки ().
5. Тщательно вымойте холодильник и вытрите всю пыль, образовавшуюся во время транспортировки.
6. Установите все съемные части холодильника на место (емкость для льда и т.п.). Они упакованы отдельно для предотвращения поломки при транспортировке.
7. Вставьте вилку шнура питания в розетку. Не включайте в эту же розетку другие электроприборы.
8. Для обеспечения надлежащей циркуляции воздуха вокруг холодильной и морозильной камер необходимо оставить достаточное пространство с обеих сторон холодильника и сверху, а также минимум 2 дюйма (5 см) от задней стенки холодильника.

Подключение

При первой установке холодильника дайте ему поработать 2 – 3 часа, чтобы установить нормальную рабочую температуру, и только затем заполняйте его свежими или замороженными продуктами. Если вы выключали холодильник из розетки, подождите 5 минут, прежде чем снова включать его. Холодильник готов к работе.

Регулировка температуры

Холодильное отделение

В холодильнике есть два регулятора, которые позволяют регулировать температуру в морозильном и в холодильном отделениях.

- Сначала установите регулятор температуры (TEMP. CONTROL) в положение "4". Затем отрегулируйте температуру в холодильной камере до требуемого значения.

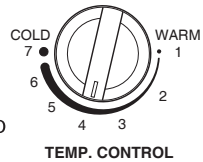

- Если вы хотите слегка повысить или понизить температуру внутри камеры, поверните ручку в направлении меток WARM или COLD соответственно.

Морозильное отделение

Индикаторная панель управления температурой

	Светодиод (88)	Светодиод (линейка)
Функции панели дисплея		
	<p>Кнопка глубокой заморозки Кнопка блокировки</p> <p>Кнопка регулировки температуры морозильной камеры Кнопка режима отпуска</p>	

- Исходная температура морозильной камеры составляет -18°C . Вы можете отрегулировать температуру камеры по своему желанию.

< Светодиод типа 88 >



< Светодиодная линейка >



- При нажатии кнопок управления температурой значения температуры морозильной камеры отображаются в следующем порядке:

Морозильная камера со светодиодными индикаторами типа 88:

$-18^{\circ}\text{C} \rightarrow -19^{\circ}\text{C} \rightarrow -20^{\circ}\text{C} \rightarrow -21^{\circ}\text{C} \rightarrow -22^{\circ}\text{C} \rightarrow -23^{\circ}\text{C}$
 $\rightarrow -15^{\circ}\text{C} \rightarrow -16^{\circ}\text{C} \rightarrow -17^{\circ}\text{C}$

Морозильная камера с индикаторной светодиодной линейкой:

$-19^{\circ}\text{C} \rightarrow -21^{\circ}\text{C} \rightarrow -23^{\circ}\text{C} \rightarrow -15^{\circ}\text{C} \rightarrow -17^{\circ}\text{C}$

Примечание

Фактическая температура внутри камеры меняется в зависимости состояния продуктов, поскольку отображаемая на панели температура является целевой, а фактической температурой холодильника.

На начальном этапе функция замораживания работает слабо.

Пожалуйста, отрегулируйте температуру как указано выше, после того, как холодильник проработает 2-3 дня.

Глубокая заморозка

Функция

- Выберите эту функцию для быстрой заморозки продуктов.
- Эта функция используется когда вы хотите быстрой заморозить продукты. Нажмите кнопку 'SUPER FRZ.' (Глубокая заморозка) один раз, после чего загорится соответствующий индикатор и начнется процесс быстрой заморозки.
- Действие глубокой заморозки продолжается примерно 3 часа. По завершении операции, холодильник автоматически возвращается к ранее установленному температурному режиму. Если вы хотите прекратить операцию быстрой заморозки, нажмите кнопку 'SUPER FRZ.' (Глубокая заморозка) еще раз, индикатор погаснет, операция глубокой заморозки прекращается и холодильник возвращается к ранее заданному температурному режиму.

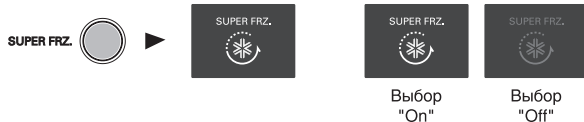

Отпуск

- Эта функция переводит холодильник в режим экономии энергии, который полезен, когда вы уезжаете на выходные, что позволяет максимально сократить потребление энергии. При нажатии кнопки 'VACATION' холодильник начинает работать в режиме экономии и загорается соответствующий индикатор. При повторном нажатии на кнопку холодильник выходит из этого режима.

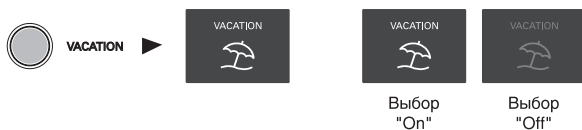

Замок

- При нажатии этой кнопки все остальные кнопки прекращают работать.
- При нажатии кнопки 'CHILD LOCK' происходит блокировка или разблокировка замка. Для блокировки или разблокировки нажмите кнопку 'CHILD LOCK' на 2 секунды.
- Когда функция замка от детей активирована, другие кнопки при нажатии не работают.



Самодиагностика

- Эта функция автоматически обнаруживает неисправности устройства во время использования холодильника.
- В случае неисправности, когда устройство не реагирует на нажатие кнопок, а индикация не работает, не отключайте питание и немедленно обратитесь в местный сервисный центр.
- В случае отключения устройства специалисту потребуется много времени для обнаружения вышедшей из строя детали.

Приготовление льда

- Чтобы приготовить кубики льда, заполните емкость для льда водой и поместите ее в морозильное отделение.
- Если лед нужен срочно, нажмите кнопку 'SUPER FRZ.'.
- Чтобы вынуть кубики льда, возьмитесь за края емкости и слегка поверните их в противоположные стороны.

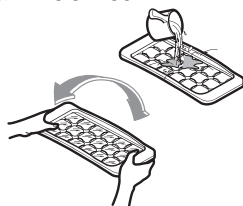

Совет:

чтобы кубики легко вынимались, предварительно полейте емкость водой из-под крана.

Размораживание

Размораживание производится автоматически. При размораживании вода стекает в поднос испарителя и автоматически испаряется.

Меры по экономии энергии

- Установить холодильник в тенистом, прохладном и хорошо проветриваемом месте.
- Без необходимости, не открывать и не закрывать часто дверь.
- Не держать дверь долго открытой, и закрывать ее как можно быстрее.
- Перед помещением на хранение дать горячим продуктам охладиться
- Не рекомендуется класть слишком много продуктов. Следует оставить достаточно места для свободной циркуляции холодного воздуха.
- Не устанавливайте температуру холодильника ниже необходимой. Не класть продукты рядом с датчиком температуры.
- Не рекомендуется класть продукты, которые не нужно хранить.
- Класть глубокзамороженные продукты для оттаивания в холодильник; их можно использовать для охлаждения холодильника. (Подходит только для некоторых моделей)
- Периодически очищать заднюю сторону и противоконденсатную трубку (раз в год) для обеспечения теплообмена в аппарате. (Подходит только для некоторых моделей)
- Не блокировать вентиляционные отверстия продуктами. (Подходит только для некоторых моделей)

Хранение продуктов

- Не храните при низкой температуре продукты, которые от этого теряют качество, например, бананы или дыни.
- Всегда дожидайтесь, пока еда остынет. Никогда не ставьте в холодильник и в морозильное отделение горячую еду. Это может привести к порче других продуктов и потере электроэнергии.
- При хранении продуктов не забудьте о крышке. Это предотвратит испарение влаги, и позволит пище сохранить вкус и питательные свойства продуктов.
- Не закрывайте продуктами вентиляционные отверстия. Равномерная циркуляция холодного воздуха обеспечивает одинаковую температуру внутри холодильника.
- Не следует часто открывать дверцы холодильника. Открывание дверец ведет к попаданию в холодильник теплого воздуха, что вызывает повышение температуры.
- Чтобы облегчить регулировку температуры, не держите продукты возле лимба регулятора температуры.
- Не перегружайте полки на дверцах, это может привести к неплотному закрыванию дверцы.
- Не храните в морозильном отделении бутылки, потому что при замораживании они могут лопнуть.
- Нельзя повторно замораживать оттаявшие продукты. При этом они теряют вкус и питательные свойства.
- Не храните в холодильнике медицинские препараты, материалы для научной работы и другие товары, чувствительные к изменению температуры. Запрещается хранить в холодильнике продукты, требующие строгого температурного контроля.

Примечание

Если холодильник находится в теплом и сыром месте и его дверца часто открывается или в нем хранится много овощей, внутри него может образоваться влага, не влияющая на производительность. Удаляйте влагу сухой чистой тканью.

Общие сведения

Сбой питания

- 1-2 часа без электроэнергии не причинят продуктам никакого вреда. Постарайтесь реже открывать дверцу холодильника.

При переезде

- Извлеките все продукты и другие предметы из холодильника, и надёжно закрепите внутренние детали скотчем.
- Перед перевозкой заверните регулировочные винты до упора. Иначе они могут оцарапать пол или помешать перемещению холодильника.

Трубка для конденсата

- Трубка для конденсата установлена в передней части холодильника, а также в отделении между холодильным и морозильным отделениями. Она удаляет лишнюю влагу.
- Холодильник может нагреваться, это нормально, особенно в помещениях с высокой температурой воздуха.

Трубка для конденсата

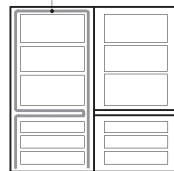

Замена лампы

1. Выньте вилку сетевого шнура из розетки.
2. Выньте полки из холодильной камеры.
3. Для снятия крышки лампы, просуньте \ominus под крышку плоскую отвертку и вытащите крышку наружу.
4. Поверните лампу против часовой стрелки.
5. Установите новую лампу и выполните операции, обратные перечисленным. Новая лампа должна иметь те же характеристики, что и замененная.

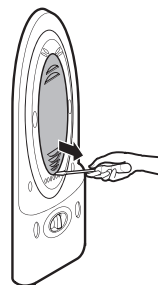

Уборка и чистка

Перед мытьем

Не забудьте выключить холодильник из розетки.

Внешние поверхности холодильника

Наружные поверхности холодильника вытирайте мягкой тканью, смоченной в горячей воде или в жидком моющем средстве. Если для мытья используется моющее средство, прополощите чистой водой и протрите сухой тканью.

Внутренние поверхности холодильника

См. выше

После уборки

Убедитесь, что шнур питания не поврежден, розетка не перегрелась и вилка плотно вставлена в розетку.

ПРЕДУПРЕЖДЕНИЕ

Не забудьте вытереть холодильник досуха после мытья.

Не применяйте абразивные материалы, бензин, керосин, растворители, соляную кислоту, кипяток, грубые щетки и другие средства, которые могут повредить детали холодильника.

Неполадка

Холодильник с морозильным отделением не работает

Слишком высокая температура в холодильном или морозильном отделении

Вибрация, дребезжание или необычный шум.

Иней или кристаллы льда на замороженных продуктах

Капли влаги на корпусе холодильника

Прочитайте этот раздел до того, как обращаться в службу сервиса. Это может сэкономить время и деньги. В этом списке приведены наиболее распространенные ситуации, которые не являются результатом плохого качества сборки или материалов.

Возможная причина

- **Вилка могла выпасть из розетки.**
Надежно вставьте вилку в розетку.
- **Возможно, отключился автоматический прерыватель в помещении.**
Проверьте автоматический прерыватель и при необходимости замените предохранитель.
- **Сбой питания.**
Проверьте наличие света в доме.
- **Неправильно установлен регулятор температуры.**
См. описание регулятора температуры.
- **Холодильник расположен слишком близко к источнику тепла.**
- **Слишком часто открывалась дверца холодильника при высокой температуре воздуха в комнате.**
- **Дверца холодильника оставалась открытой в течение длительного времени.**
- **Неплотно закрыта дверца или загорожено вентиляционное отверстие морозильного отделения.**
- **Поверхность, на которой установлен холодильник, возможно, неровная, или холодильник установлен ненадежно.**
Выверните холодильник при помощи винта регулировки высоты.
- **Посторонние предметы на задней стенке холодильника.**
- **Возможно, дверца была закрыта неплотно, или продукты мешают ей закрыться до конца.**
- **Дверцы открываются слишком часто или на долгое время.**
- **Иней внутри упаковки - нормальное явление.**
- **Подобное обычно возникает в местах с повышенной влажностью.**
Удалите капли чистой влажной тряпкой.

Неполадка

Внутри собирается влага

Неприятный запах

Дверца закрывается неплотно

Отсутствует внутреннее освещение в холодильном и морозильном отделениях

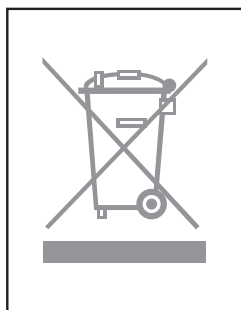

Возможная причина

- **Дверцы открываются слишком часто или на долгое время.**
- Когда влажность воздуха высока, при открывании двери холодильника внутрь попадает влага.
- Продукты, имеющие сильный запах, следует положить в плотно закрытую тару или хорошо завернуть.
- Проверьте, нет ли испортившихся продуктов.
- Требуется вымыть внутренние поверхности холодильника. См. раздел раздел «Уборка и чистка».
- **Продукты мешают закрыванию дверцы.**
Передвиньте продукты, которые мешают закрыванию дверцы.
- **Холодильник не выровнен.**
Отрегулируйте винт регулировки высоты.
- **Поверхность, на которой установлен холодильник, возможно, неровная, или холодильник установлен ненадежно.**
Немного поднимите холодильник спереди при помощи регулировочного винта.
- **Нет питания.**
- **Требуется заменить лампу.**
См. раздел «Замена лампы».

УТИЛИЗАЦИЯ СТАРОГО ОБОРУДОВАНИЯ

1. Символ на устройстве, изображающий перечеркнутое мусорное ведро на колесах, означает, что на изделие распространяется Директива 2002/96/ЕС.
2. Электрические и электронные устройства должны утилизироваться не вместе с бытовым мусором, а через специальные места, указанные правительственными или местными органами власти.
3. Правильная утилизация старого оборудования поможет предотвратить потенциально вредное воздействие на окружающую среду и здоровье человека.
4. Для получения более подробных сведений о старом оборудовании обратитесь в администрацию города, службу, занимающуюся утилизацией или в магазин, где был приобретен продукт.

Процедура перевешивания двери на противоположную сторону

Конструкцией вашего холодильника предусмотрена возможность навески дверей на противоположную сторону, чтобы их можно было открывать налево или направо в зависимости от планировки кухни.

Меры предосторожности

1. Перед навеской двери на противоположную сторону, прежде всего разгрузите холодильник от продуктов питания и извлеките из него незакрепленные аксессуары – полки и поддоны.
2. Затягивание и удаление болтов производится торцовым или накидным гаечным ключом.
3. Не укладывайте холодильник на пол. Это может вызвать проблемы.
4. Соблюдайте осторожность и не роняйте дверь по ходу разборки или сборки.

Процедура перевешивания двери

1. Чтобы снять расположенную слева ручку дверцы ❶, сначала нужно удалить колпачки ❷, а затем отвинтить винты ❸ в направлении против часовой стрелки. Ручка дверцы ❹ морозильной камеры снимается так же, как и ручка холодильной камеры. (При наличии скрытой ручки выполнение описанной выше процедуры не требуется).
2. Отвинтив винт ❸ крышки правой верхней петли ❺, снимите крышку правой петли ❻ и отключите соединительный кабель ❼. Извлеките болт ❼, крепящий верхнюю правую петлю ❸, и осторожно снимите дверцу морозильного отделения ❿.
3. Удалив левую верхнюю крышку ❶ со снятой дверцы холодильной камеры ❿, осторожно снимите верхнюю крышку ⓫, вытяните кабель ⓫ и подключите его к отверстию на левой стороне. Установите снятый ранее верхний колпачок ⓫ на место и закройте отверстие заглушкой ⓫. Ослабьте винт ⓫, расположенный под дверцей морозильника ❿, сместите ее влево относительно упора ⓫ и произведите соединение.
4. Используйте острую отвертку или нож для отсоединения колпачка ⓫ от передней панели ⓫, отпустите винт ⓫ и затем сдвиньте шнур ⓫ влево для его установки там. Отсоедините шнур ⓫ и выключатель дверцы ⓫ от отсоединенной передней панели ⓫, поменяйте положение отсоединенного шнура ⓫ и выключателя дверцы ⓫ с колпачком ⓫, установите их, закрепите их винтом ⓫ и затем поставьте на место колпачок ⓫.

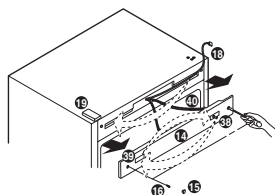
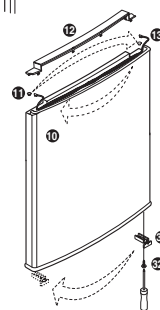
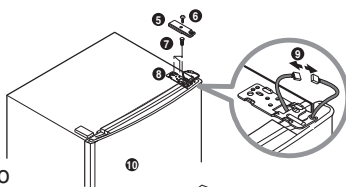
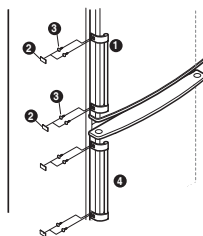

5. Ослабьте болт 20 средней петли 21, снимите среднюю петлю 21 и приподнимите дверцу морозильного отделения 10, чтобы снять ее. (При снятии дверцы холодильной камеры втулку 15 нужно снимать вместе с дверцей). Снимите крышку петли 23 и установите ее на снятую часть средней петли 21. Отвинтив винт от нижней крышки 25, колпачок крышки 26 нужно установить на правую сторону. Отвинтите штырь 29 в направлении против часовой стрелки, переместите его в отверстие на левой стороне и завинтите в направлении по часовой стрелке. Отвинтите болт 22, крепящий нижнюю петлю 23. Отвинтите винт 32, крепящий доводчик дверцы 31, на нижней стороне дверцы морозильной камеры 10, а затем с его помощью закрепите доводчик 31 к отверстию на левой стороне. После этого верхний колпачок 33 нужно переместить на правую сторону и установить его там.

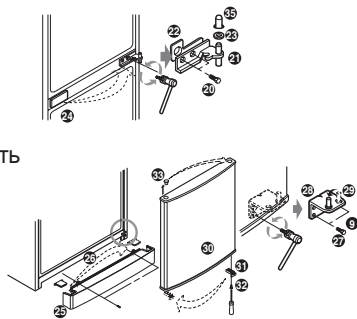

6. Закрепите снятую нижнюю петлю 23 к отверстиям, расположенным на левой стороне морозильной камеры и завинтите болт 27. После закрепления нижней крышки 25 по месту совместите дверцу морозильного отделения 10 со штифтом нижней петли 23 и закрепите ее. Переверните снятую среднюю петлю 21 и пластину петли 22 и соберите их. Затем установите втулку 15 и шайбу 28 и затяните болт 20. (Завинчивать болт следует осторожно, чтобы не поцарапать декоративную крышку, расположенную поверх холодильной камеры).

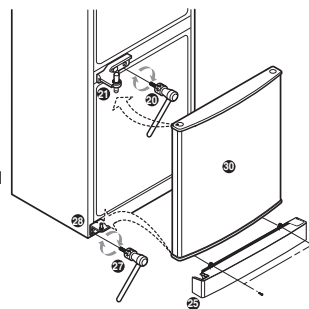

7. После установки дверцы путем выравнивания отверстия для петли внизу дверцы холодильной камеры 10 и штыря средней петли 21, следует надежно закрепить дверцу к левой верхней петле 17, поставляемой в комплекте с руководством пользователя. Подключив кабель 9, завинтите болт 7 и закрепите крышку левой петли 35, поставляемой в комплекте с руководством пользователя, при помощи винтов 6. Переместите крышку петли 35 на правую сторону и установите ее.

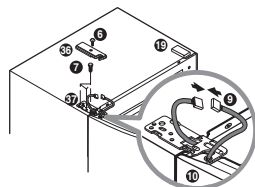

8. Переместите снятую ручку дверцы 1 на правую сторону и закрепите ее там при помощи винтов 3 и установите колпачки 4. Переместите колпачки 33 с правой стороны на левую и установите их там. Ручка морозильной камеры 2 устанавливается так же, как ручка холодильной камеры 1.

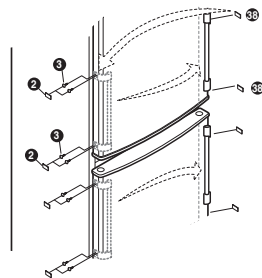

Примечание

Гарантийные обязательства не распространяются на перевешенные двери.