



**LG**

Life's Good

NORSK

## BRUKERMANUAL

# Moderne tynn høytaler høytaler stolpe

Vennligst les denne manualen grundig før du betjener ditt apparat og ta vare på den for fremtidig referanse.

HLS36W (HLS36W, SHS36-D)

P/NO : MFL67084705

## Sikkerhets informasjon

1

Komme i gang



**FORSIKTIG:** FOR Å REDUSERE RISIKOEN FOR ELEKTRISK SJOKK FJERN IKKE DEKSEL (ELLER BAKDEL) INGEN BRUKER-SERVICEDYKTIGE DELER PÅ INNSIDEN REFERER SERVICE TIL KVALIFISERT SERVICE PERSONELL.

Denne lysende glimting med pilhode innenfor en likesidet trekant er ment å varsle brukeren om tilstedeværelse av uisolert farlig spenning på innsiden av produktets kapsling som kan bli tilstrekkelig størrelse til å utgjøre en risiko for elektrisk sjokk for personer.



Utropstegnet innenfor en likesidet trekant er ment å varsle brukeren om tilstedeværelse av viktig drift og vedlikehold (service) instruksjoner i litteraturen som følger med produkt.



**ADVARSEL:** FOR Å UNNGÅ BRANN ELLER ELEKTRISK SJOKK FARE, IKKE UTSETT DETTE PRODUKTET FOR REGN ELLER FUKTIGHET.

**ADVARSEL:** Ikke installer dette utstyret i et begrenset utromme som en bokhylle eller tilsvarende enhet.

**FORSIKTIG:** Ikke blokker noen ventilasjons åpninger. Installer i henhold til produsentens instruksjoner.

Fuger og åpninger i skapet er forutsett for ventilasjon og for å sikre pålitelig drift av produktet og beskytte det mot overoppheting. Åpningene må aldri bli blokkert ved å plassere produktet på en seng, sofa, eller liknende flate. Dette produktet må ikke bli plassert i et innebygd installasjon slik som en bokhylle eller reol med mindre det er forsynt med behørig ventilasjon eller produsentens instruksjoner blir overholdt.

De fleste apparater anbefales å bli plassert til en tilegnet krets;

Det er, en enkel stikkontakt krets, som kun tilfører strøm til dette apparatet og ikke har noen ytterligere uttak eller forgrenings kretser. Sjekk spesifikasjons siden i brukermanualen for å være sikker. Ikke overbelast vegguttaket. Overbelastede vegguttak, løse eller ødelagte vegguttak, forlengelseledning, tynnslitte strømledninger, eller ødelagt eller revnet ledningsisolasjon er farlig. Enhver av disse tilstander kan føre til elektrisk sjokk eller brann. Utfør periodiske kontroller av ledninger og ditt apparatet, og hvis det forekommer indikasjoner på skade eller forringelse, plugg ut, avslutt bruken av apparatet, og sørg for at ledninger blir erstattet med eksakt sammen del fra et autorisert service senter. Beskytt strømledningen fra fysisk eller mekanisk misshandling, slik som å bli vridd, knekket, klemt lukket i en dør, eller tråkket på. Vær spesielt oppmerksom på pluggen, vegguttak, og stedet hvor ledningen kommer ut fra apparatet. For å frakoble strøm fra hovedledningene, trekk ut hovedlednings pluggen. Ved installasjon av produktet, vær sikker på at pluggen er lett tilgjengelig.

Denne innretningen er utstyrt med et portabelt batteri eller akkumulatør.

**Sikreste måte å fjerne batteriet fra utstyret:** Fjern den gamle batteri pakken, følg stegene i motsatt rekkefølge i forhold til monteringen. For å unngå forurensning av miljøet, og tilføre en mulig trussel mot menneskelig eller dyrs helse, må det gamle batteriet bli kastet i en dertil passende container som finnes på godkjente oppsamlingssteder. Ikke legg batterier sammen med annet søppel. Det anbefales at du bruker lokale gratis tilbakelevering system batterier og akkumulatører. Batteriet må ikke utsettes for overdreven hete slik som solskinn, ild eller liknende.

**Europe Notice**

LG Electronics erklærer hermed at dette/ disse produkt(er) er i overholdelse med de grunnleggende krav og andre relevante bestemmelser av direktiv 1999/5/EC, 2004/108/EC, 2006/95/EC og 2009/125/EC.

Vennligst ta kontakt på følgende adresse for anskaffelse av en kopi av DoC (Declaration of Conformity).

European representative :  
 LG Electronics Service Europe B.V.  
 Veluwezoom 15, 1327  
 AE Almere. The Netherlands  
 (Tel : +31-(0)36-547-8888)

Kun for innendørs bruk.

**RF Stråling Eksponering Meddelelse**

Utstyret bør installeres og betjenes med en minimum distanse på 20 cm. mellom radiatoren og din kropp.

**Italy Notice**

A general authorization is requested for outdoor use in Italy.

The use of these equipments is regulated by:

1. D.L.gs 1.8.2003, n. 259, article 104 (activity subject to general authorization) for outdoor use and article 105 (free use) for indoor use, in both cases for private use.
2. D.M. 28.5.03, for supply to public of RLAN access to networks and telecom services.

L'uso degli apparati è regolamentato da:

1. D.L.gs 1.8.2003, n. 259, articoli 104 (attività soggette ad autorizzazione generale) se utilizzati al di fuori del proprio fondo e 105 (libero uso) se utilizzati entro il proprio fondo, in entrambi i casi per uso private.
2. D.M. 28.5.03, per la fornitura al pubblico dell'accesso R-LAN alle reti e ai servizi di telecomunicazioni.

**Brazil Notice**

Este equipamento opera em caráter secundário, isto é, não tem direito a proteção contra interferência prejudicial, mesmo de estações do mesmo tipo, e não pode causar interferência a sistemas operando em caráter primário.

## Innholdsfortegnelse

### 1 Komme i gang

- 2 Sikkerhets informasjon
- 6 Enestående særpreg
  - 6 – Bærbar i
  - 6 – Høytaler ez (lett) setup/oppsett
- 6 Tilbehør
- 7 Introduksjon
  - 7 – Symboler brukt i denne manual
- 7 Spillbar fil
  - 7 – MP3/ WMA musikk fil krav
- 8 Fjernkontroll
- 9 Frontpanel
- 9 Bakre panel

### 2 Tilkobling

- 10 Montere hoved enheten på en vegg
- 12 Henge opp
  - 12 – Trådløs linjeparering.
- 13 Valgfri utstyr tilkobling
  - 13 – AUDIO (PORTEN. INN) tilkobling
  - 13 – Lytte til musikk fra din bærbar spiller
  - 13 – OPTICAL inn tilkobling
  - 13 – Høytaler ez (enkel) setup/oppsett
- 14 – USB forbindelse

### 3 Drift/Betjening

- 15 Grunnleggende operasjoner
  - 15 – USB operasjoner
  - 15 Andre operasjoner.
    - 15 – DOLBY DRC (Dynamic Range Control)
    - 15 – AV Sync
    - 16 – Sleep timer innstilling
    - 16 – Dimmer
    - 16 – Slå av lyden midlertidlig.
    - 16 – Juster woofer nivå innstillinger
    - 16 – Displaying fil og input kilde.
- 17 Lyd justering
  - 17 – Innstilling av surround modus
- 18 Kontrollere en TV med medlevert fjernkontroll.
  - 18 – Skanne opp eller ned gjennom memorerte kanaler.

## 4 Feilsøking

---

19 Feilsøking

## 5 Bilag

---

20 Vedlikehold

20 – Håndtere enheten

21 Varemerker og Lisenser

22 Spesifikasjoner

1

2

3

4

5

6

7

8

## Enestående særpreg

### Bærbar i

Lytte til musikk fra din bærbare innretning. (MP3, Notebook, etc)

### Høytaler ez (lett) setup/ oppsett

Lytte til lyd fra TV, DVD eller digital innretning med livaktig 2.1 eller 2.0 ch modus.

## Tilbehør

Vennligst sjekk og identifiser det leverte tilbehøret.



Fjernkontroll (1)

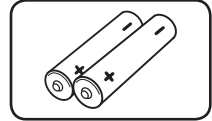

Batterier (2)

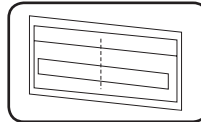

WALL BRACKET  
INSTALL GUIDE (1)

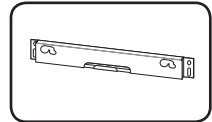

Vegg brakett (1)

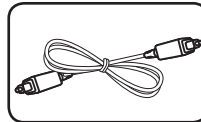

Optisk kabel (1)

## Introduksjon

### Symboler brukt i denne manual

#### Merk

Indikerer spesielle bemerkninger og drift muligheter.

#### Tips

Indikerer tips og hint for å gjøre oppgaven lettere.

#### Forsiktig

Indikerer advarsler for å unngå mulige skader fra misbruk.

## Spillbar fil

### MP3/ WMA musikk fil krav

MP3/WMA fil kompatibel med denne enhet er begrenset som følger:

- Prøve frekvens: innenfor 32 til 48 kHz (MP3), innenfor 32 til 48 kHz (WMA)
- Bit rate : innenfor 32 til 320 kbps (MP3), 40 til 192 kbps (WMA)
- Maksimum filer : Under 999
- Fil utvidelser : "mp3"/"wma"

## Fjernkontroll

1

Komme i gang

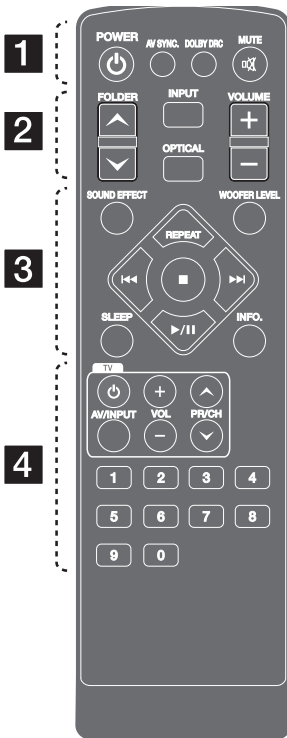

### Batteri installasjon

Fjern batteri deksel på baksiden av fjernkontrollen, **+** og **-** sett inn to (størrelse AAA) batterier som passer korrekt.

1

**POWER:** Slår enheten PÅ eller AV.

**AV SYNC:** Synkroniserer audio og video.

**DOLBY DRC:** Innstiller Dolby DRC.

**MUTE:** Demper lyden.

2

**FOLDER:** Søker etter en mappe fra MP3/WMA filer. Når en USB innholdene MP3/WMA filer i forskjellige mapper blir spilt, trykk FOLDER for å velge den mappen du ønsker å spille.

**INPUT:** Forandrer input kilder.

**OPTICAL:** Forandrer input kilde til optisk direkte.

**VOLUME:** Justerer høyttaler volum.

3

**SOUND EFFECT:** Velger en lyd effekt modus.

**WOOFER LEVEL:** Innstiller lydnivået på 'woofer'.

**REPEAT:** Lytte til dine spor/filer gjentatte ganger eller tilfeldig.

**◀◀/▶▶:** går til neste eller forutgående kapittel/spor/fil.

**■:** Stopper avspilling.

**▶/||:** Starter avspilling./Pauser avspilling.

**SLEEP:** Innstiller systemet til å slå av automatisk til en spesifisert tid.

**INFO.:** Displays/Anviser filen eller output kilde informasjon.

4

**TV kontroll knapper:** Se side 18.

**0 til 9 numeriske knapper:** Velger numererte spor eller filer. Setter inn PIN kode.



## Frontpanel

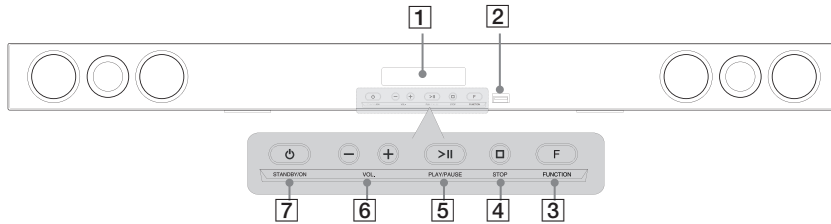

- |   |   |
|---|---|
| <p><b>1</b> Display</p> <p><b>2</b> USB port</p> <p><b>3</b> <b>F</b> FUNCTION<br/>Trykk den gjentatte ganger for å velge annen funksjon.</p> | <p><b>4</b> <input type="checkbox"/> STOP</p> <p><b>5</b> <b>&gt;  </b> PLAY / PAUSE</p> <p><b>6</b> <b>-VOL +</b><br/>Justerer høyttaler volum.</p> <p><b>7</b> <input type="power"/> STANDBY/ON</p> |
|---|---|

1  
Komme i gang

## Bakre panel

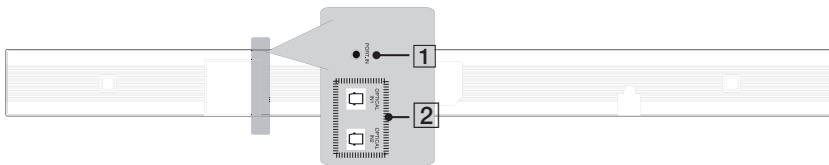

- |                             |                         |
|-----------------------------|-------------------------|
| <b>1</b> PORT. (Bærbar) INN | <b>2</b> OPTISK INN 1/2 |
|-----------------------------|-------------------------|

## Montere hoved enheten på en vegg

Du kan montere hoved enheten på en vegg. Forbered medleverte skruer og braketter.

2

Tilkobling

### Forberedelse

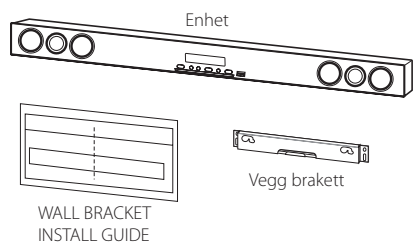

1. Tilpass TV BUNN LINJE på WALL BRACKET INSTALL GUIDE med bunnen på TV og fest til denne posisjonen.

### Steg 1

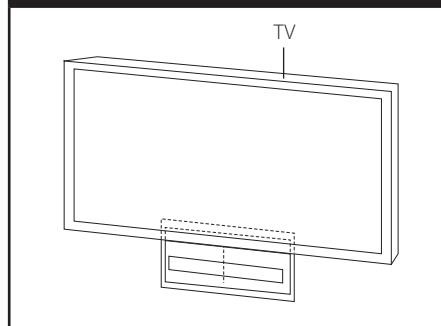

2. Når du monterer den på en vegg (betong), bruk vegg plugger (ikke medlevert). Du må borre noen hull. Et guide ark (WALL BRACKET INSTALL GUIDE) er medlevert for boring. Bruk arket for å sjekke punkt som skal borres.

### Steg 2.

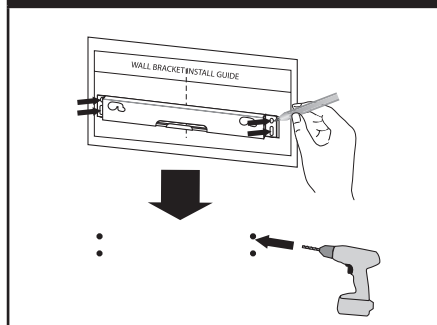

### ! Merk

Skruer og vegg plugger er ikke medlevert for montering av enheten. Vi anbefaler Hilti (HUD-1 6 x 30) for monteringen. Vennligst kjøp det.

- Fjern WALL BRACKET INSTALL GUIDE.
- Fest den med skruer (ikke medlevert) som vist i illustrasjonen under.

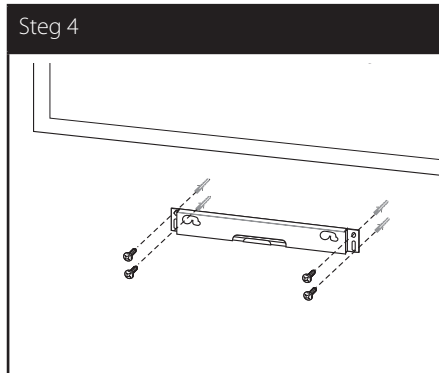

**!** Merk

Fjern enheten fra braketten som vist under.

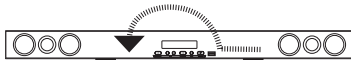

- Heng opp hoved enheten på braketten som vist under.

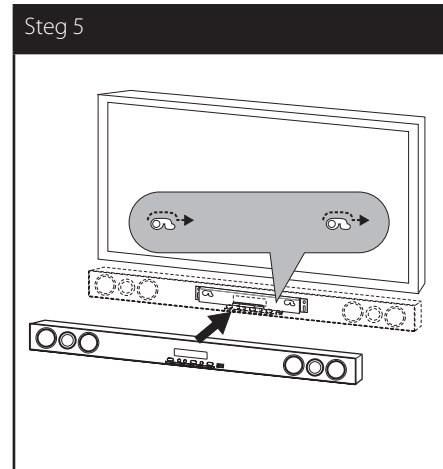

**!** Merk

Du kan ordne strøm kablen med en brakett som vist under.

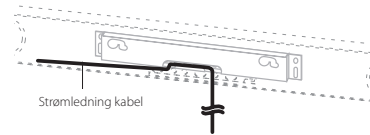

**!** Forsiktig

- Ikke heng på den installerte enheten og unngå sammenklemming med enheten.
- Sikre enheten riktig til veggen så den ikke faller av. Hvis enheten faller av, kan det resultere i en skade eller ødeleggelse av produktet.
- Når enheten er installert på veggen, vennligst vær sikker på at barn ikke trekker i noen av tilkoblings kablene, da det kan føre til at den faller.

## Henge opp

### Trådløs linjeparring.

#### LED indikator fra trådløs subwoofer



LED farge	Betjening
Blå	Den trådløse subwoofer mottar signalet fra enheten.
Blå (blinker)	Den trådløse subwoofer forsøker å koble opp.
Rød	Den trådløse subwoofer er i standby(vente) modus.
Av (Ingen display)	Den trådløse subwoofer er slått av.

#### Initial av en ID for den trådløse subwoofer.

1. Koble til strøm kabelen fra den trådløse subwoofer til uttaket.
2. Slå på hoved enheten: Hoved enheten og trådløs subwoofer vil bli automatisk tilkoblet.

### Trådløs linjeparring for manuelt

Når din tilkobling ikke er fullført, kan du se det røde LED på wooferen og woofer gir ingen lyd. For å løse dette problemet, følg stegene under.

1. Trykk og hold  STOP knapp på enheten og  MUTE knappen på fjernkontrollen på samme tid.
  - Displays "REMATE".
2. Trykk **PAIRING** på baksiden av woofer.
  - Den blå LED vil flimre.
3. Slå enheten på og av.
  - Hvis du ser "blå" LED så er det vellykket.
4. Hvis du ikke ser "blå" LED, forsøk igjen steg 1 – steg 3.

#### Merk

- Hvis du betjener hoved enhet vil trådløs subwoofer (bakre høyttalere) høres innen få sekunder i standby/vente modus.
- Innstill distansen mellom denne enhet og subwoofer mottaker innenfor 10 m. (32ft.).
- Optimal ytelse kan bare oppfylles når enheten og den trådløse subwoofer innenfor en distanse på 2 m til 10 m er brukt siden kommunikasjon feil kan forekomme hvis en lengre distanse blir brukt.
- Det tar noen få sekunder (det kan ta lengre) for den trådløse avsender og subwoofer å kommunisere med hverandre.

## Valgfri utstyr tilkobling

### AUDIO (PORTEN. INN) tilkobling

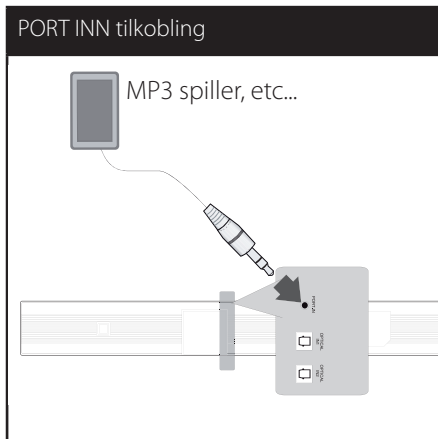

### Lytte til musikk fra din bærbar spiller

Enheten kan brukes til å spille musikk fra mange typer av bærbare spillere eller eksterne innretninger.

1. Koble til den bærbare spilleren til AUDIO (PORTEN. IN) INN tilkobling på enheten.
2. Slå på strømmen ved å trykke **POWER**.
3. Velg PORTABLE funksjonen ved å trykke **INPUT**.
4. Slå på den bærbare spilleren eller eksterne innretning og start å spille den.

### OPTICAL inn tilkobling

Koble til en optisk output fra enhet (eller digital innretning, etc..) til OPTICAL IN 1/2 tilkobling.

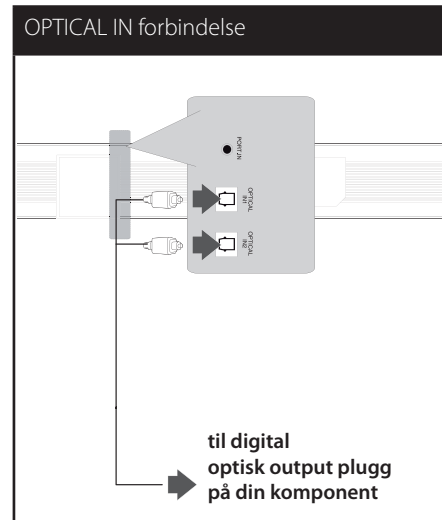

### Høytaler ez (enkel) setup/oppsett

Lytte til lyd fra TV eller DVD eller digital innretning med 2.1 eller 2ch modus.

1. Koble til enhetens OPTICAL IN 1/2 plugg til plugg på optisk ut på din TV (eller digital innretning, etc.).
2. Velg OPTICAL 1/2 ved å bruke **OPTICAL**. For å velge OPTICAL 1/2 direkte
3. Lytte til lyd med 2.1 eller 2ch høytaler.
4. Trykk **OPTICAL** for å gå ut av OPTICAL 1/2. Funksjon er returnert til den forutgående.

## USB forbindelse

Koble til USB porten fra USM minne (eller MP3 spiller, etc.) til USB porten på fronten av enheten.

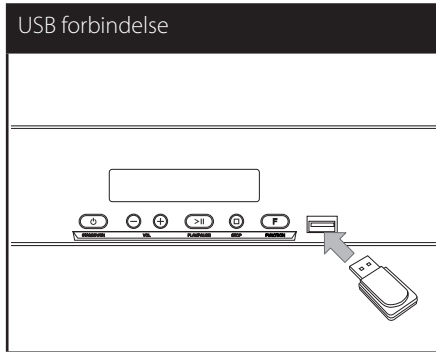

Fjerne USB innretningen fra enheten.

1. Velg en forskjellig funksjons modus eller trykk  STOP to ganger i rekkefølge.
2. Fjern USB innretningen fra enheten.

## Kompatible USB innretninger.

- MP3 Spiller: Flash type MP3 spiller.
- USB Flash Drive : Innretninger som støtter USB2.0 eller USB1.1.
- USB funksjonen fra denne enheten støtter ikke noen USB innretninger.

## USB innretning krav

- Innretninger som krever ytterligere program installasjon tilkoblet til en computer, er ikke støttet.
- Ikke trekk ut USB innretningen under drift.
- For en stor kapasitet USB, kan det ta lengre enn fem minutter å bli gjennomført.
- For å forhindre data tap, ta 'backup' av alle data.
- Hvis du bruker en USB forlengelse kabel eller USB hub, er USB innretningen ikke igjenkjent.
- Bruk av NTFS fil er ikke støttet. (Bare FAT (16/32) fil system er støttet.)
- Denne enhet er ikke støttet når totalt antall filer er 1000 eller flere.
- Ekstern HDD, kort lesere, låste innretninger, eller hard type USB innretninger er ikke støttet.
- USB enhetens porter kan ikke tilkobles til PC. Denne enhet kan ikke bli brukt som en lagrings-innretning.

## Grunnleggende operasjoner

### USB operasjoner

1. Koble til USB innretningen til USB porten.
2. Velg USB funksjonen ved å trykke **INPUT**.
3. Velg en fil (eller spor) du ønsker å spille ved å trykke **◀◀** eller **▶▶**.

Til	Gjør dette
Stopp	Trykk <b>■</b>
Avspilling	Trykk <b>▶/  </b>
Pause	Trykk <b>▶/  </b>
Hoppe til neste/forutgående spor/fil	Under avspilling, trykk <b>◀◀</b> eller <b>▶▶</b> for å gå til neste spor/fil eller for å returnere til begynnelsen av gyldig spor/fil. Trykk <b>◀◀</b> kort to ganger for å gå tilbake til forutgående spor/fil.
Spille gjentatte ganger eller tilfeldig.	Trykk <b>REPEAT</b> på fjernkontrollen gjentatte ganger, displayet forandrer i følgende rekkefølge, RPT 1 → RPT D (DIRECTORY) → RPT ALL → RANDOM → OFF.
Velge filer eller spor direkte	Trykk 0 til 9 numeriske knapper på fjernkontrollen for å gå til den ønskede filen eller sporet direkte.

## Andre operasjoner.

### DOLBY DRC (Dynamic Range Control)

Gjør lyden klar når volumet er skrudd ned (bare Dolby Digital). Innstill til [DRC ON] ved å bruke **DOLBY DRC**.

### AV Sync

Når mottakelse av audio signaler fra TV, vil kanskje lyd og bilde passe sammen. I dette tilfelle, kan denne funksjonen justere forsinkelse tiden.

1. Trykk **AV SYNC**.
2. Bruk **◀◀ ▶▶** til å rulle opp og ned gjennom forsinkelse beløpet, som kan innstille til hva som helst mellom 0 og 300 m. sek.

## Sleep timer innstilling

Trykk **SLEEP** en eller flere ganger for å velge utsettelse tid mellom 10 og 180 minutter, etterpå vil enheten slås av.

For å sjekke gjenværende tid, trykk **SLEEP**.

For å annullere 'sove' funksjonen, trykk **SLEEP** gjentatte ganger inntil "SLEEP 10" kommer til syne, og så trykk **SLEEP** en gang til mens "SLEEP 10" er displayed.

### ! Merk

Du kan sjekke gjenværend tid før enheten slås av.

Trykk **SLEEP**; den gjenværende tiden kommer til syne i display vinduet.

3

Drift/Betjening

## Dimmer

Trykk **SLEEP** en gang. Display vinduet vil bli halvmørkt. For å kansellere det, trykk **SLEEP** gjentatte ganger inntil dimmer er av.

## Slå av lyden midlertidlig.

Trykk **MUTE** for å dempe din enhet.

Du kan dempe din enhet i rekkefølge, for eksempel, for å svare telefonen, kommer **MUTE** til syne i display vinduet.

## Juster woofer nivå innstillinger

Du kan justere lyd nivået på woofer.

1. Trykk **WOOFER LEVEL**.
2. Trykk **VOLUME +/-** for å justere lyd nivået på woofer.

## Displaying fil og input kilde.

Du kan display forskjellig informasjon på USB og OPTICAL IN 1/ 2 modus ved å trykke **INFO**.

USB: MP3/ WMA inneholder fil informasjon.

OPTICAL IN 1/ 2 : Audio format, audio kanal.



# Lyd justering

## Innstilling av surround modus

Dette systemet har et antall av forhånds-innstilling surround lyd felt. Du kan velge en ønsket lyd modus ved å bruke **SOUND EFFECT**.

De displayede elementer for forsterkeren kan være forskjellig avhengig av lyd kilder og effekter.

På display	Beskrivelse
NATURAL	Du kan nyte komfortabel og naturlig lyd.
BYPASS	Du kan nyte lyden uten forsterker effekt.
BASS	BASSEN er Bass Blast. Under avspilling, forsterk treble, bass og surround lyd effekt.
CLRVOICE	CLRVOICE er klar stemme. Dette program gjør stemme lyd klar, forbedrer kvaliteten av stemme lyd. (Vi oppfordrer å bruke denne EQ når du ser på film fra 5.1 kanal.)
VIRTUAL	VIRTUAL er VSM Plus. Du kan nyte mer virtuell surround lyd.
GAME	GAME er spill forsterker. Du kan nyte mer virtuell lyd mens spilling av video spill.
NIGHT	NIGHT er natt modus Dette kan være nyttig når du ønsker å se filmer på lavt volum om kvelden.
UPSCALER	UPSCALER er MP3 Up-Scaling. Ved lytting til MP3 filer eller annen komprimert musikk, kan du forhøye lyden. Denne modus er bare tilgjengelig på 2 kanal kilder.
LOUDNESS	Forsterker bass og treble lyden.

### ! Merk

- I noen surround moduser, noen høytalere, er det ingen lyd eller lav lyd. Det avhenger på modusen av surround oog kilden av audio, det er ikke defekt.
- Du trenger kanskje å resette surround modusen, etter byttet input, noen ganger også etter lyd spor forandres.

## Kontrollere en TV med medlevert fjernkontroll.

Du kan kontrollere din TV ved å bruke knappene under.

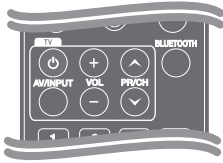

Knapp	Betjening
(TV POWER)	Slå TV på eller av.
AV/INPUT	Bryt TVs input kilde mellom TV og andre input
VOL +/-	VOL +/-
PR/CH ^/V	PR/CH W/S

### ! Merk

Avhengig av enheten som blir tilkoblet, vil du kanskje være i stand til å kontrollere din TV ved å bruke noen av knappene.

## Skanne opp eller ned gjennom memorerte kanaler.

Opprettelse av fjernkontrollen for å kontrollere din TV. Du kan betjene din TV med den medleverte fjernkontrollen.

1. Hvis din TV er opplistet i tabellen nedenfor, sett inn den annekterte produsent koden. Mens du holder nede (TV POWER) knapp, trykk produsent koden for din TV med de numeriske knappene (se tabellen under).

Produsent	Kode nummer
LG	1(Standard), 2
Zenith	1,3,4
GoldStar	1,2
Samsung	6,7
Sony	8,9
Hitachi	4

2. Frigi (TV POWER) knapp for å fullføre innstilling.

Avhengig av din TV, er kanskje noen eller alle knapper ikke i funksjon på TV, selv etter innsetting av riktig produsent kode. Når du erstatter batteriene på fjernkontrollen, må du resette kode nummeret du har satt inn til standard innstilling. Sett inn det annekterte kode nummer igjen.

## Feilsøking

PROBLEM	KORREKSJON
Ingen strøm	Plugg inn strøm kabel.
	Sjekk vilkår ved å betjene andre elektriske innretninger.
Ingen lyd	Trykk FUNCTION og sjekk den valgte funksjonen.
	Strøm kabelen til woofer er ikke tilkoblet. Plugg strøm kabelen inn i vegguttaket riktig. Linjeparring mellom enheten og woofer blir frakoblet. Koble til enheten og woofer (Referer til side 12)
Fjernkontrollen fungerer ikke riktig.	Fjernkontroller er for langt borte fra enheten.
	Betjen fjernkontrollen innenfor 23 ft (7m).
	Det er et hinder i mellom fjernkontrollen og enheten.
	Fjern hinderet.
	Batteriet i fjernkontrollen er oppbrukt.
	Skift ut batteriet med et nytt.

# Vedlikehold

## Håndtere enheten

### Ved forsendelse av enheten

Vennligst ta vare på den originale forsendelse kartong og pakkemateriale. Hvis du trenger å sende enheten, for maksimum beskyttelse, 're-pakk' som den var i den originale innpakningen fra fabrikken.

Holde eksterne flater rene.

- Bruk ikke flytende væsker slik som insektmiddel spray nær enheten.
- Tørking med sterkt trykk kan ødelegge overflaten.
- Ikke forlat gummi eller plast produkter i kontakt med enheten i en lengre periode.

### Rengjøring av enheten.

For å rengjøre spilleren, bruk en myk, tørr klut. Hvis overflaten er ekstremt skitten, bruk en myk klut lett fuktet med et mildt vaskemiddel. Bruk ikke sterke løsningsmiddel slik som alkohol, bensin, eller tynner, da disse kan ødelegge overflaten på enheten.

## Varemerker og Lisenser



Produsert under lisens fra Dolby Laboratories.  
Dolby og dobbel-D symbolet er varemerker for  
Dolby Laboratories.



Manufactured under license under U.S. Patent  
#s: 5,451,942; 5,956,674; 5,974,380; 5,978,762;  
6,487,535 & andre U.S. og worldwide patenter  
utstedt & hvilende. DTS og Symbolet er  
registrerte varemerker & DTS DIGITAL Surround  
og DTS logoer er varemerker til DTS, Inc.  
Produkt inkludert software. © DTS, Inc. All Rights  
Reserved.

---

## Spesifikasjoner

Generellt	
Kraft krav	Referer til hoved etikett.
Kraft forbruk	Referer til hoved etikett.
Dimensjoner (B x H x D)	(1 000 x 80 x 500) mm uten fot
Netto vekt (Ca.)	2,3 kg
Drift temperatur	41 °F til 95 °F (5 °C til 35 °C)
Drift fuktighet	5 % til 90 %
Databuss kraft levering	DC 5 V  500 mA

Inputs	
DIGITAL IN (OPTICAL IN)	3 V (p-p), optisk plugg x 2
PORT. INN	0.5Vrms (3.5 mm stereo plugg)

Forsterker	
Stereo modus	70 W + 70 W (4 Ω ved 1 kHz)
Subwoofer	140 W (3 Ω ved 60 Hz)

Trådløs subwoofer	
Kraft krav	Referer til hoved etikett på Subwoofer.
Kraft forbruk	Referer til hoved etikett.
Mottakelse output	5.8 GHz
Type	1 veis 1 høyttaler
Impedans rate	3 Ω
Input Power	140 W
Max. Input Power	280 W
Netto dimensjoner (B x H x D)	196 x 392 x 317 mm
Netto vekt	6.88 kg

Design og spesifikasjoner er kasus for forandring uten foregående meddelelse.

