



Ръководство за експлоатация
**ТЕЛЕВИЗОР С ТЕЧНОКРИСТАЛЕН ДИСПЛЕЙ /
LED LCD ТЕЛЕВИЗОР**

Моля прочетете внимателно това ръководство, преди да
включите телевизора.
Запазете го за справка.

Купува се отделно

Конзола за окачване на стена

LSW100B или
LSW100BG

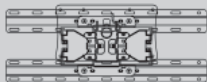

(19/22/26/32LD3***,
32LD4***, 32LD5***,
19/22/26/32LE3***,
32LE4***, 22/26LE5***,
32LE5***)

LSW200B или
LSW200BG

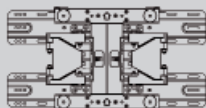

(37/42/47LD4***,
42/46LD5***,
37/42LE4***,
37/42/47LE5***)

LSW400B или
LSW400BG или
DSW400B или
DSW400BG

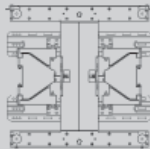

(52/60LD5***,
55LE5***)

С цел повишаване на качеството допълнителните екстри могат да се променят или актуализират без предизвестие.

За да закупите такива, се обърнете към местния представител.

Това устройство работи само със съвместими модели LG LED LCD или LCD.

Wireless Media Box
(Безжична мултимедийна система)



(32/42/46/52/60LD5***, 32LE3***,
32/37/42LE4***,
32/37/42/47/55LE5***)

HDMI

HDMI, логото на HDMI и High-Definition Multimedia са търговски марки или регистрирани търговски марки на HDMI Licensing LLC.

СЪДЪРЖАНИЕ

ПОДГОТОВКА

Модели телевизори с течнокристален дисплей: 19/22/26/32LD35**, 19/22/26/32LD34**	A-1
Модели телевизори с течнокристален дисплей: 32/37/42/47LD4***, 26/32LD32**, 26/32LD33**	A-14
Модели телевизори с течнокристален дисплей: 32/42/46/52/60LD5***	A-24
Заден капак за подреждане на кабелите	A-27
Модели LED LCD телевизори : 19/22/26/32LE3***, 32/37/ 42LE4***, 22/26LE5***, 32/37/42/47/55LE5***	A-33

НАСТРОЙКА НА ВЪНШНО ОБОРУДВАНЕ

Свързване на антена.....	1
Когато свързвате със съставен кабел.....	2
Свързване с HDMI кабел.....	3
Когато свързвате с кабел HDMI към DVI	4
Когато свързвате с кабел scart	5
Нстройка на USB входа.....	6
Когато свързвате с RF кабел	6
Когато свързвате с кабел RCA.....	7
Когато свързвате с 15-щифтов D-образен кабел.....	8
Поставяне на CI модул.....	9
Настройка на слушалката.....	9
Настройка на изход за цифрово аудио.....	10
Безжично свързване на външни устройства.....	11
Поддържана разделителна способност на дисплея.....	12
Настройка на екрана за режим PC	13

ГЛЕДАНЕ НА ТЕЛЕВИЗИЯ / УПРАВЛЕНИЕ НА ПРОГРАМИТЕ

Включване на телевизора	17
Инициализиране на настройката	17
Избор на програма	17
Регулиране силата на звука.....	17
Бързо меню.....	18
Избор и регулиране на екранни менюта	19
Автоматична настройка на програмите	20
Настройка на кабелната DTV.....	25
Ръчна настройка на програмите	26
Промяна на програма	30
Информация за CI (общ интерфейс)	34
Актуализация на софтуера.....	35
Тест на изображението и звука.....	37
Диагностика	38

Информация за изделието и сервизното обслужване.....	39
Просто ръководство	40
Програмна схема	41
Списък на входовете	43
Етикет на входа.....	44
Обслужване данни.....	45
SIMPLINK.....	46
AV режим	50
Нулиране (Възстановяване на оригиналните фабрични стойности).....	51

КАК СЕ ИЗПОЛЗВА USB УСТРОЙСТВОТО

При свързване на USB устройството	52
Списък филми	54
Списък на снимки	65
Списък на музикални файлове	75
Код за регистриране на DivX	84
Деактивиране	85

EPG (ЕЛЕКТРОНЕН УКАЗАТЕЛ НА ПРОГРАМИТЕ) (В ЦИФРОВ РЕЖИМ)

Включване/изключване на EPG	87
Избор на програма	87
Функция на бутоните в режим на указател СЕГА/СЛЕДВАЩА..	87
Функция на бутоните в режим "8-дневен указател"	88
Функция на бутоните в режим на смяна на датата	89
Функция на бутоните в полето за разширено описание	89
Функция на бутоните в режим на настройка на запис/ напомняне	90
Функция на бутоните в режим Списък планирани.....	91

СЪДЪРЖАНИЕ

УПРАВЛЕНИЕ НА КАРТИНАТА

Управление на размера на картината (съотношение)	92
Съветник за картината	94
Икономия на енергия	95
Предварително зададени настройки на картината	96
Ръчна настройка на картината	97
Технология за подобряване на картината	98
Експертно контрол на картината	99
Нулиране на картина	102
Trumotion	103
Индикатор на захранването	104
Настройка на режим	105
Демо режим	106

УПРАВЛЕНИЕ НА ЗВУКА И ЕЗИКА

Автоматичен изравнител на звука	107
Clear Voice II	108
Зададени настройки на звука – режим на звука	109
Регулиране на настройките на звука – режими на потребителя	110
Infinite Sound (Безкраен звук)	110
Баланс	111
Настройка на включване/изключване на високоговорителите на телевизора	112
Настройки на звука на цифрова телевизия (само в цифров режим)	113
Избиране на изход на цифрово аудио	114
Възстановяване на звуковите настройки	115
Описание на аудио (само в цифров режим)	116
I/II	
- Стерео/двойно приемане (Само в аналогов режим)	117
- NICAM приемане (Само в аналогов режим)	118
- Избор на изходящия звуков сигнал	118
Език на екранното меню/Избор на държава	119
Избор на език	120

НАСТРОЙКА ЗА ЧАС

Настройка на часовника	122
Настройка на автоматично включване/изключване на таймера	123
Настройка на таймера за сън	124

РОДИТЕЛСКИ КОНТРОЛ/КАТЕГОРИИ

Задаване на парола и система на заключване	125
Блокиране на програма	126
Родителски контрол (само в цифров режим)	127
Блокиране на външен изход	128
Заключване на клавишите	129

ТЕЛТЕКСТ

Включване/изключване	130
Телетекст SIMPLE	130
TOP текст (Тази характеристика не се предлага за всички страни)	131
FASTEXT	131
Специални функции на телетекста	132

ЦИФРОВ ТЕЛТЕКСТ

Телетекст в рамките на цифрова услуга	133
Телетекст в цифрова услуга	133

ПРИЛОЖЕНИЕ

Отстраняване на неизправности	134
Техническо обслужване	136
Спецификация на продукта	137
Кодове IR	148
Настройка на външно управляващо устройство	149
Забележка за софтуера с отворен код	156

ПОДГОТОВКА

Модели телевизори с течнокристален дисплей: 19/22/26/32LD35**, 19/22/26/32LD34**

Принадлежности

Уверете се, че следните принадлежности са приложени към вашия телевизор. Ако някоя от тях липсва, моля обърнете се към продавача, при когото сте закупили продукта.

- Показаното може да се различава от вашия телевизор.

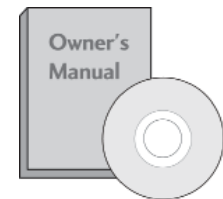

Ръководство за експлоатация

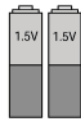

Батерии (AAA)

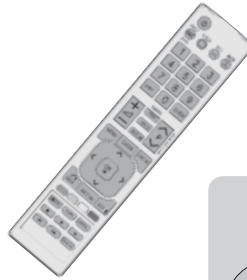

Дистанционно управление



Феритна сърцевина
(Този артикул не е включен за всички модели.)



Захранващ кабел

Този артикул не е включен за всички модели

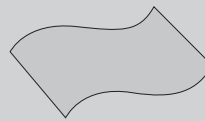

Кърпа за чистене
Почистете екрана с кърпата.

* Ако има петно или отпечатъци от пръсти на външната част, почистете внимателно петното Само с почистващите кърпички за външната част на продукта.

Не търкайте силно, когато отстранявате петното. Внимавайте, тъй като излишната сила може да причини надраскване или обезцветяване.

Само 19/22LD35**, 19/22LD34**



Държач за кабелите



Предпазен капак

Само 26/32LD35**, 26/32LD34**



x 8
(M4x20)

Бр.болтове за монтаж на стойката



1-Винт

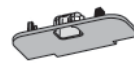

Предпазен капак

Използване на феритна сърцевина (Тази характеристика не се предлага за всички модели.)

Феритната сърцевина може да се използва за намаляване на електромагнитните вълни при свързване на захранващия кабел. Колкото по-близо е феритната сърцевина до щепсела на захранващия кабел, толкова по-добре.



Монтирайте щепсела на захранващия кабел наблизко

ПОДГОТОВКА

Органи за управление на лицевия панел бележка

❗ БЕЛЕЖКА

- ▶ Телевизорът може да се постави в режим на готовност за ограничаване на консумацията на енергия. Телевизорът трябва да се изключва от ключа за захранването на самия апарат, ако няма да се гледа за известно време, за да се ограничи консумацията на енергия.
- ▶ Консумацията на енергия при употреба може да се ограничи значително, ако нивото на яркост на картината се редуцира, което ще доведе до намаляване цялостните експлоатационни разходи.

⚠ ВНИМАНИЕ

- ▶ Не стъпвайте върху стъклената стойка и не упражнявайте натиск върху нея. Тя може да се счупи, парченцата стъкло могат наранят някого, а телевизорът може да падне.
- ▶ Не влачете телевизора по пода. Подът или изделието могат да се повредят.

- Показаното може да се различава от вашия телевизор.

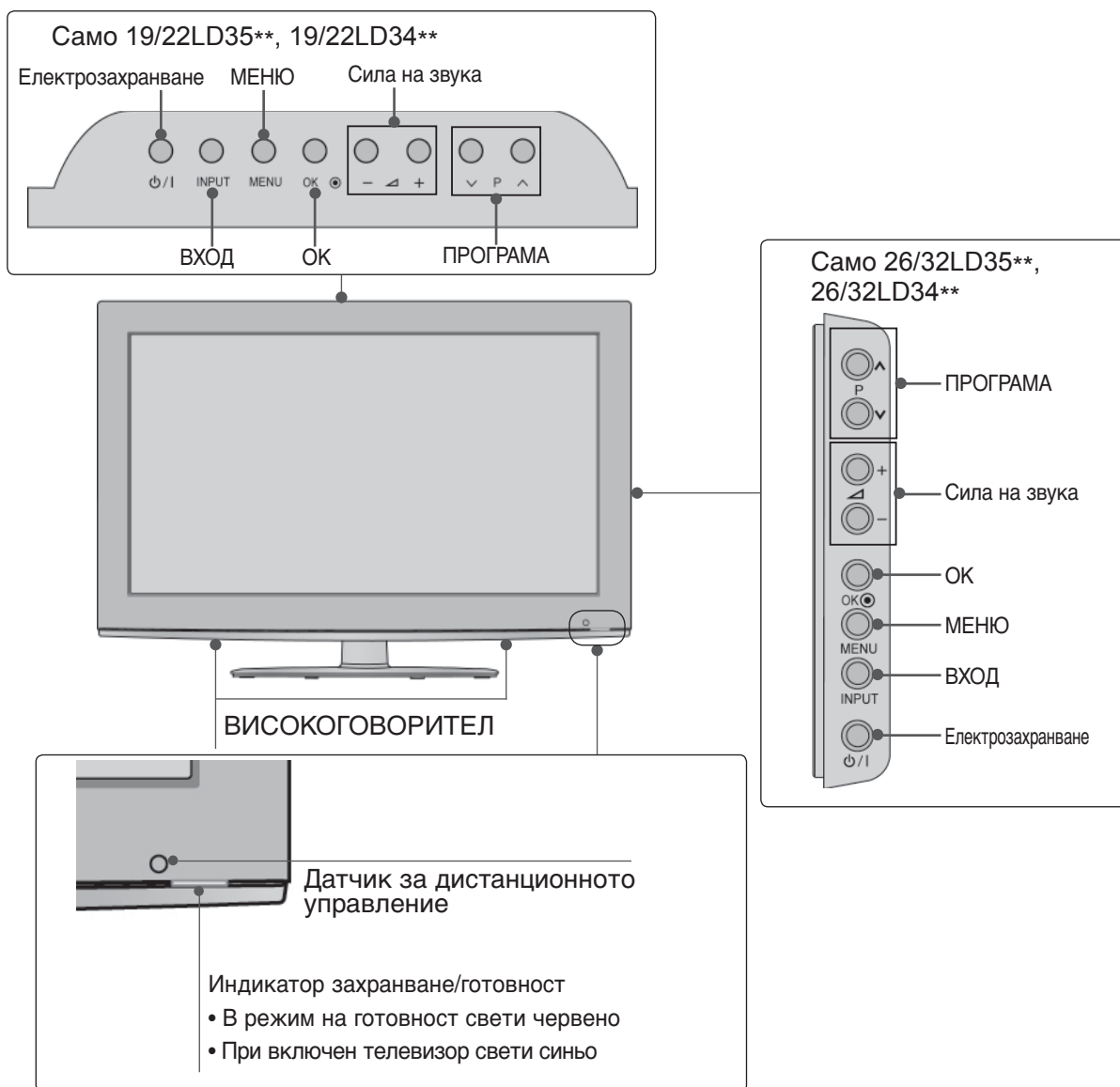

Информация на задния панел

Само 19/22LD35**, 19/22LD34**

- Показаното може да се различава от вашия телевизор.

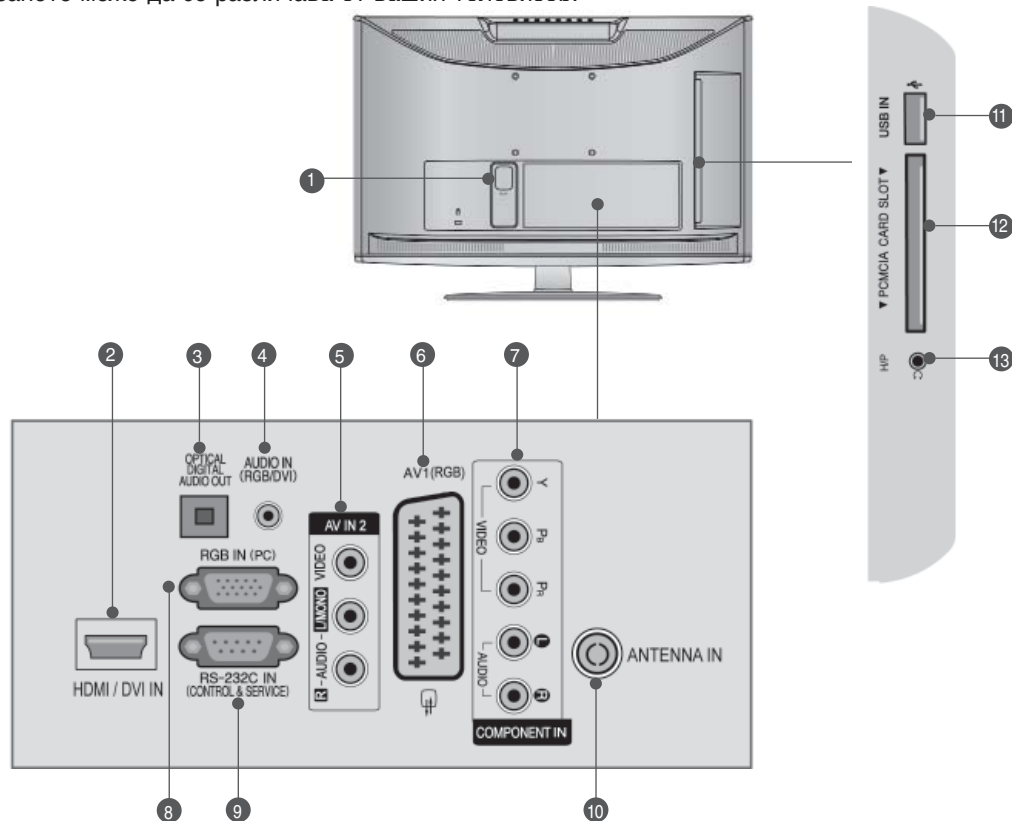

- 1 Гнездо за кабел за електрозахранване**
Този телевизор работи с променлив ток. Напрежението е указано на страницата със спецификацията. (► стр.137 до 147) Никога не се опитвайте да използвате телевизора със захранване с постоянен ток.
- 2 HDMI/DVI IN (Интерфейс за медия с висока разделителна способност)**
Свържете HDMI сигнал към HDMI IN. Или DVI (VIDEO) гнал към порта HDMI/DVI с кабел от DVI към HDMI.
- 3 ОПТИЧЕН ИЗХОД ЗА ЦИФРОВО АУДИО**
Свързване на цифрово аудио към различни типове апаратура. Свържете към цифров аудио компонент. Използвайте оптичен аудио кабел.
- 4 Аудио вход RGB/DVI**
Свържете аудио от компютър или DTV.
- 5 Вход Аудио/Видео**
Към тези гнезда можете да свързвате чрез аудио/видео изходящ сигнал от външно устройство.
- 6 Гнездо Euro Scart (AV1)**
Към тези гнезда можете да свързвате чрез Scart входящ или изходящ сигнал към външно устройство.
- 7 Вход за Компонентно видео**
Към тези гнезда можете да свържете устройство с компонентен аудио/видео сигнал.
- 8 RGB IN вход**
Свържете изхода от компютър.
- 9 RS-232C ВХОДЕН (КОНТРОЛ/СЕРВИЗ) ПОРТ**
Свържете серийния порт на управляващото устройство към RS-232C конектора на телевизора.
- 10 Вход за антена**
Свържете антена или кабел към това гнездо.
- 11 USB вход**
Свържете USB устройство към това гнездо.
- 12 Слот за карта PCMCIA (Personal Computer Memory Card International Association)**
Свържете CI модул към **СЛОТА ЗА PCMCIA КАРТА**. (Тази функция не е налична за всички страни.)
- 13 Слушалка**
Включете слушалката в гнездото за слушалки.

ПОДГОТОВКА

Само 26LD35**, 26LD34**

- Показаното може да се различава от вашия телевизор.

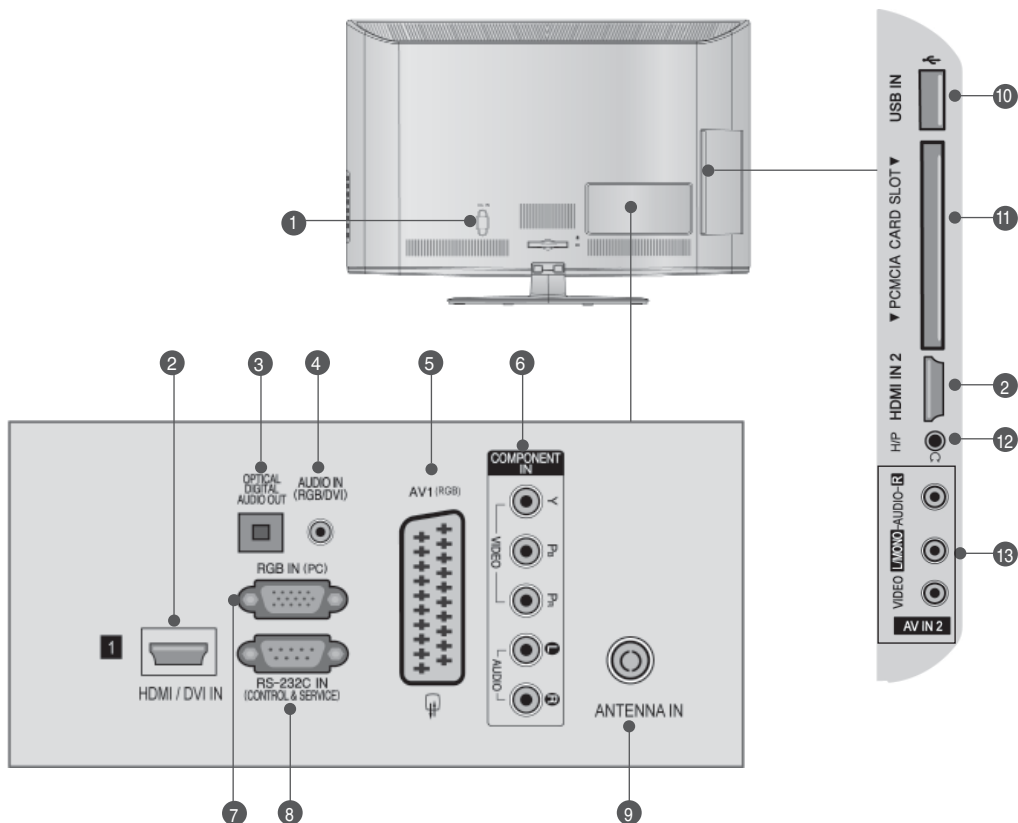

- 1 Гнездо за кабел за електрозахранване**
Този телевизор работи с променлив ток. Напрежението е указано на страницата със спецификацията. (► стр.137до147) Никога не се опитвайте да използвате телевизора със захранване с постоянен ток.
- 2 HDMI/DVI IN (Интерфейс за медия с висока разделителна способност)**
Свържете HDMI сигнал към HDMI IN. Или DVI (VIDEO) сигнал към порта HDMI/DVI с кабел от DVI към HDMI.
- 3 ОПТИЧЕН ИЗХОД ЗА ЦИФРОВО АУДИО**
Свързване на цифрово аудио към различни типове апаратура. Свържете към цифров аудио компонент. Използвайте оптичен аудио кабел.
- 4 Аудио вход RGB/DVI**
Свържете аудио от компютър или DTV.
- 5 Гнездо Euro Scart (AV1)**
Към тези гнезда можете да свързвате чрез Scart входящ или изходящ сигнал към външно устройство.
- 6 Вход за Компонентно видео**
Към тези гнезда можете да свържете устройство с компонентен аудио/видео сигнал.
- 7 RGB IN вход**
Свържете изхода от компютър.
- 8 RS-232C ВХОДЕН (КОНТРОЛ/СЕРВИЗ) ПОРТ**
Свържете серийния порт на управляващото устройство към RS-232C конектора на телевизора.
- 9 Вход за антена**
Свържете антена или кабел към това гнездо.
- 10 USB вход**
Свържете USB устройство към това гнездо.
- 11 Слот за карта PCMCIA (Personal Computer Memory Card International Association)**
Свържете CI модул към **СЛОТА ЗА PCMCIA КАРТА**. (Тази функция не е налична за всички страни.)
- 12 Слушалка**
Включете слушалката в гнездото за слушалки.
- 13 Вход Аудио/Видео**
Към тези гнезда можете да свързвате чрез аудио/видео изходящ сигнал от външно устройство.

Само 32LD35**, 32LD34**

- Показаното може да се различава от вашия телевизор.

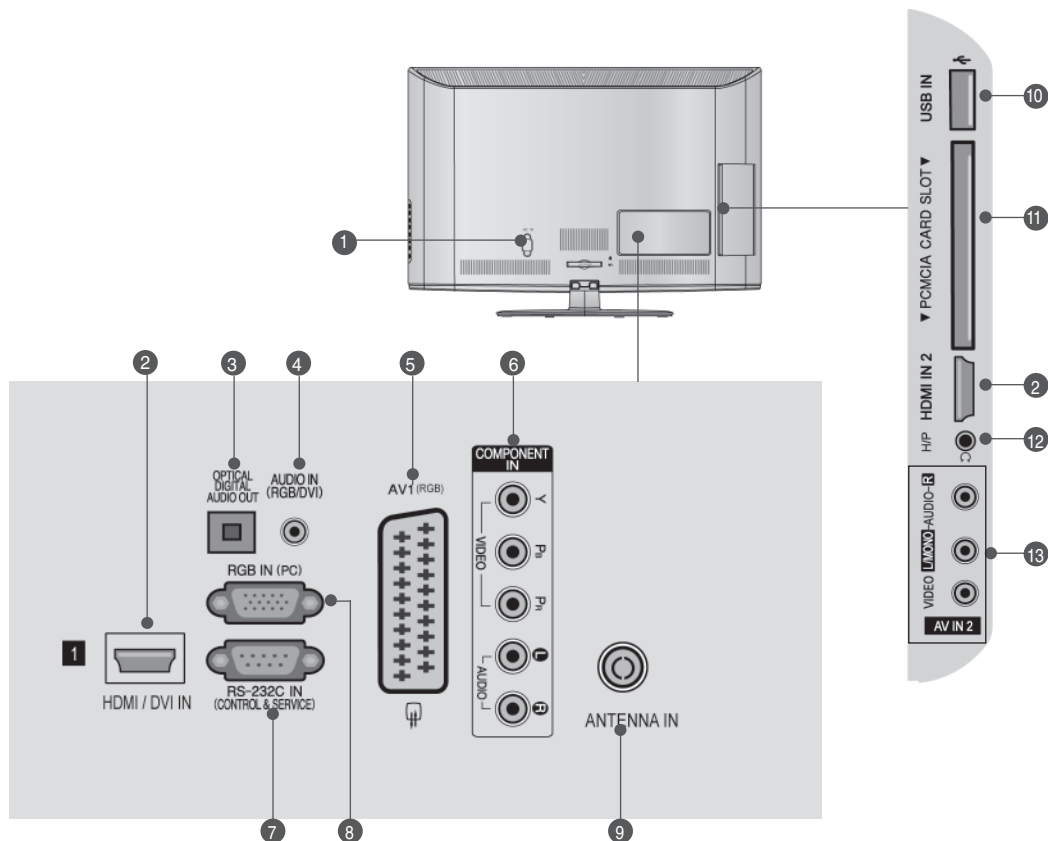

- Гнездо за кабел за електрозахранване**
Този телевизор работи с променлив ток. Напрежението е указано на страницата със спецификацията. (► стр.137до147) Никога не се опитвайте да използвате телевизора със захранване с постоянен ток.
- HDMI/DVI IN (Интерфейс за медия с висока разделителна способност)**
Свържете HDMI сигнал към HDMI IN. Или DVI (VIDEO) сигнал към порта HDMI/DVI с кабел от DVI към HDMI.
- ОПТИЧЕН ИЗХОД ЗА ЦИФРОВО АУДИО**
Свързване на цифрово аудио към различни типове апаратура. Свържете към цифров аудио компонент. Използвайте оптичен аудио кабел.
- Аудио вход RGB/DVI**
Свържете аудио от компютър или DTV.
- Гнездо Euro Scart (AV1)**
Към тези гнезда можете да свързвате чрез Scart входящ или изходящ сигнал към външно устройство.
- Вход за Компонентно видео**
Към тези гнезда можете да свържете устройство с компонентен аудио/видео сигнал.
- RS-232C ВХОДЕН (КОНТРОЛ/СЕРВИЗ) ПОРТ**
Свържете серийния порт на управляващото устройство към RS-232C конектора на телевизора.
- RGB IN вход**
Свържете изхода от компютър.
- Вход за антена**
Свържете антена или кабел към това гнездо.
- USB вход**
Свържете USB устройство към това гнездо.
- Слот за карта PCMCIA (Personal Computer Memory Card International Association)**
Свържете CI модул към **СЛОТА ЗА PCMCIA КАРТА**. (Тази функция не е налична за всички страни.)
- Слушалка**
Включете слушалката в гнездото за слушалки.
- Вход Аудио/Видео**
Към тези гнезда можете да свързвате чрез аудио/видео изходящ сигнал от външно устройство.

ПОДГОТОВКА

Монтаж на стойка

■ Показаното може да се различава от вашия телевизор.

Показаното може да се различава от вашия телевизор. Когато монтирате настолната стойка, проверете дали болтът е напълно затегнат. (Ако не е затегнат добре, уредът може да се наклони напред след монтажа.) Ако затегнете болта прекалено силно, той може да се изметне поради изтриване на притягащата му част.

Само 19/22LD35**, 19/22LD34**

- 1 Поставете внимателно телевизора с екрана надолу върху мека повърхност, за да предпазите екрана от повреда.

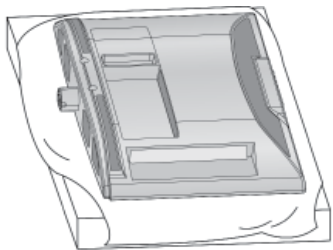

- 2 Поставете телевизора, както е показано.

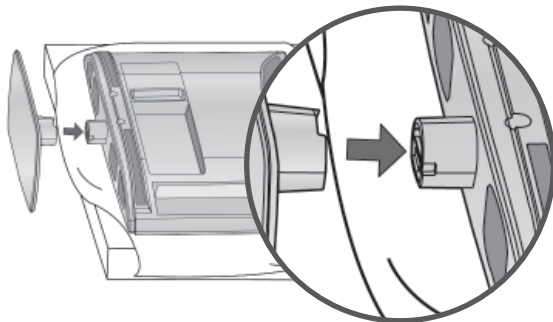

Само 26/32LD35**, 26/32LD34**

- 1 Поставете внимателно телевизора с екрана надолу върху мека повърхност, за да предпазите екрана от повреда.

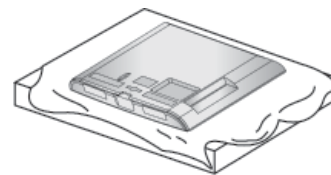

- 2 Монтирайте частите на тялото на стойката към основата на телевизора.

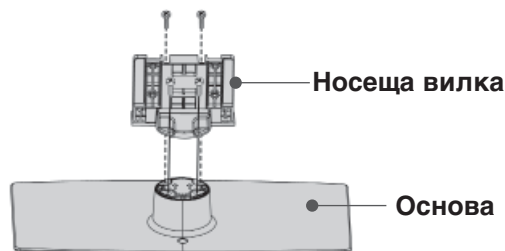

- 3 Поставете телевизора, както е показано.

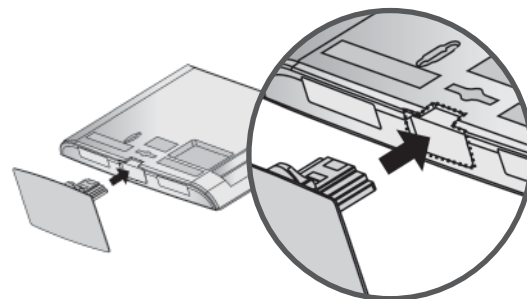

- 4 Затегнете надеждно 4-те болта на гърба на телевизора в предвидените отвори.

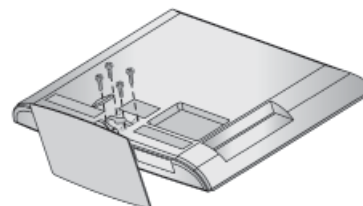

Ако не използвате настолната стойка

- Показаното може да се различава от вашия телевизор.
- Когато монтирате изделието на стена, използвайте предпазния капак.

Само 19/22LD35**, 19/22LD34**

- 1 Поставете внимателно телевизора с екрана надолу върху мека повърхност, за да предпазите екрана от повреда.

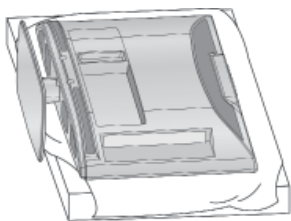

- 2 Разхлаете болтовете от телевизора.

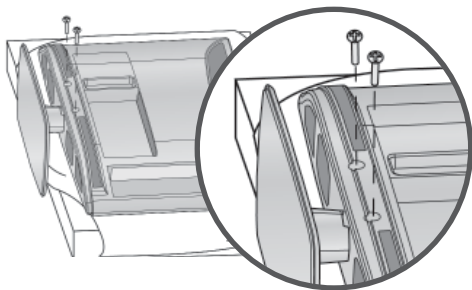

- 3 Свалете стойката от телевизора.

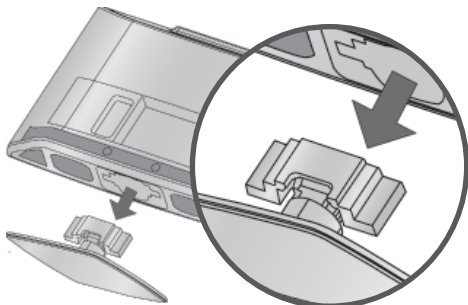

- 4 Поставете **предпазния капак** в телевизора. След като отделите предпазната хартия от предпазния капак, закрепете го към телевизора, както е показано.

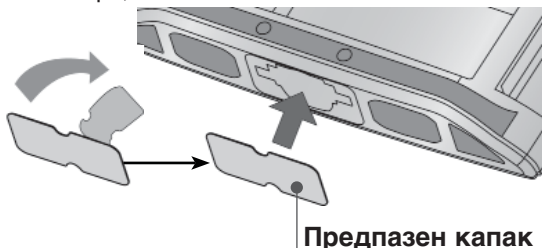

Само 26/32LD35**, 26/32LD34**

- Поставете **Предпазния капак** на телевизора така, че да чуete щракване.

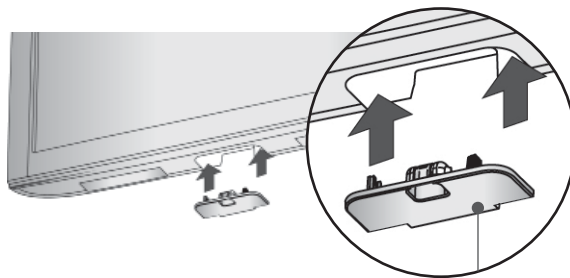

Предпазен капак

ПОДГОТОВКА

Заден капак за подреждане на кабелите

- Показаното може да се различава от вашия телевизор.

Само 19/22LD35**, 19/22LD34**

След свързване на кабелите по необходимия начин, поставете **Държача за кабелите**, както е показано, и ги пристегнете.

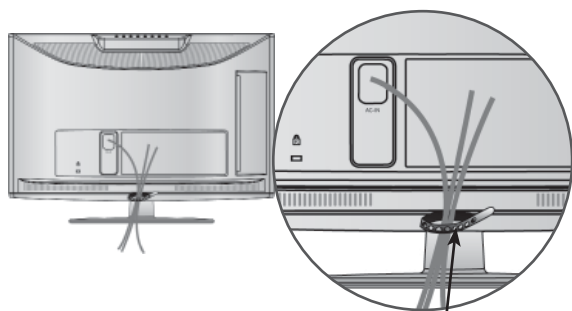

Държача за кабелите

Само 26/32LD35**, 26/32LD34**

- 1 Свържете кабелите както е необходимо. За да свържете допълнително оборудване, вижте раздела „Инсталиране на външно оборудване“.

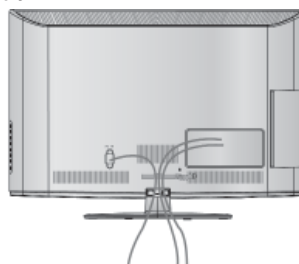

- 2 Инсталирайте **Организатора на кабели**, както е показано.

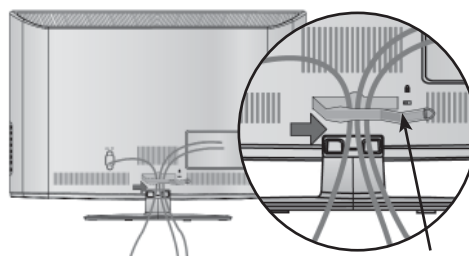

Организатор на кабели

- 3 Сглобете **Организатора на кабели**, както е показано.

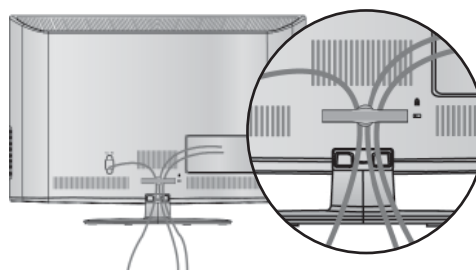

! БЕЛЕЖКА

- Не използвайте **Организатора на кабели** за преместване на телевизора.
- Ако продуктът бъде изпуснат, може да се нараните или да го счупите.

Въртяща се стойка

(С изключение за 19/22LD35**, 19/22LD34**)

- Показаното може да се различава от вашия телевизор.

След монтиране на телевизора вие можете да регулирате положението на вашия телевизор ръчно, като го завъртите на 20 градуса наляво или надясно, за да го нагодите към вашата зрителна точка.

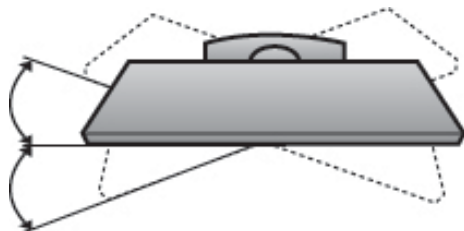

Позициониране на екрана

(Само 19/22LD35**, 19/22LD34**)

- Показаното може да се различава от вашия телевизор.
- Регулирайте положението на екрана по различни начини, за да постигнете максимално удобство.

- Диапазон на наклона

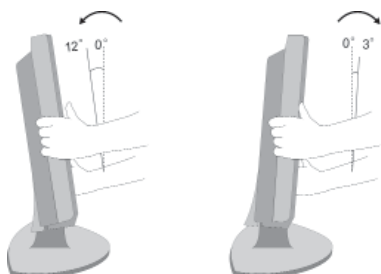

Разполагане на телевизора на поставка

(Само 26/32LD35**, 26/32LD34**)

- Показаното може да се различава от вашия телевизор.

Телевизорът трябва да се разполага на поставка така, че да не може да се тегли в посока напред/назад, което потенциално причинява нарушаване или повреда на изделието. Да се използва само прикаченият винт.

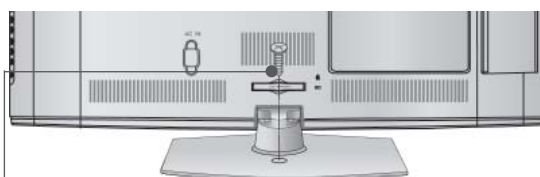

1-Винт (приложено като част от изделието)

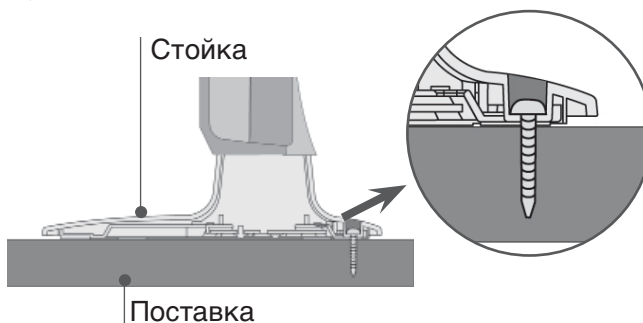

! ПРЕДУПРЕЖДЕНИЕ

- ▶ За да предотвратите падане на телевизора, той трябва да бъде здраво закрепен към пода/стената според указанията за монтаж. Накланяне, клатене или люлеене на уреда може да предизвика нараняване.

ПОДГОТОВКА

Система за защита Kensington

- Тази характеристика не се предлага за всички модели.
- Показаното може да се различава от вашия телевизор.

Този телевизор е оборудван със система за защита Kensington на задния панел. Свържете кабела на системата за защита Кепвюдюп, както е показано по-долу.

За подробно инсталиране и ползване на системата за защита Kensington вж. ръководството за потребителя, предоставено с нея.

За допълнителна информация посетете <http://www.kensington.com>, началната интернет страница на компанията Kensington.

Фирмата Kensington продава системи за защита на скъпо електронно оборудване като лаптопи или LCD проектори.

! БЕЛЕЖКА

- ▶ Системата за защита Kensington е аксесоар, който се предлага като опция.
- ▶ Ако телевизорът е хладен на допир, при включването му може да има кратко "примигване". Това е нормално, не е повреда в телевизора.
- ▶ Някои дребни дефекти по точките може да се забелязват на екрана под формата на малки червени, зелени или сини петънца. Те обаче не влияят върху работата на монитора.
- ▶ Избягвайте докосването на течнокристалния екран или задържането на пръстите пред него за продължителен период от време. Това може да доведе до временни изкривявания на екрана.

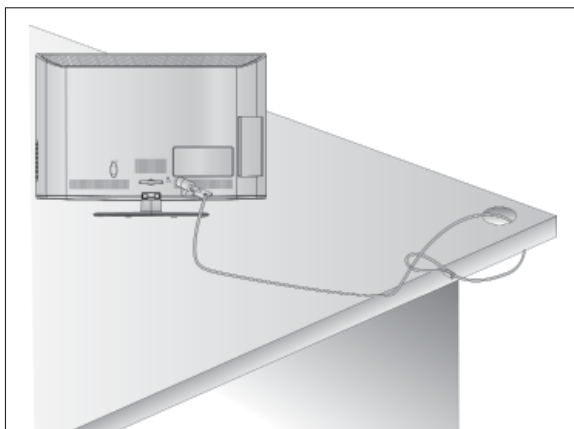

Съвет за внимателно инсталиране

- Трябва да закупите крепежните елементи, необходими за безопасно и стабилно закрепване на телевизора към стената.
- Сложете телевизора близо до стената, за да избегнете опасността от падане, ако бъде бутнат.
- В инструкциите надолу е даден по-безопасен начин за инсталиране на телевизора, който се състои в закрепване към стената, така че уредът да не падне напред ако бъде дръпнат. Така ще се предотврати падането на телевизора напред, което може да доведе до нараняване на хора. Освен това, така ще предотвратите повредата на телевизора. Вземете мерки на телевизора да не се качват и да не висят деца.

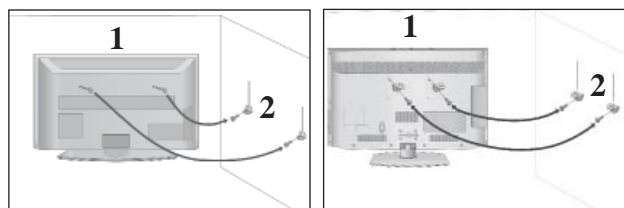

- 1 Използвайте болтовете с ухо или конзолите/болтовете за телевизора, за да закрепите уреда към стената, както е показано на илюстрацията. (Ако шарнирните болтове на телевизора ви не са разхлабени, развъртете ги.)

* Пъхнете болтовете с ухо или конзолите/болтовете за телевизора и ги затегнете здраво в горните дупки.

- 2 Закрепете стенните конзоли с болтовете за стената. Трябва да нагласите височината съобразно конзолата, монтирана на стената.

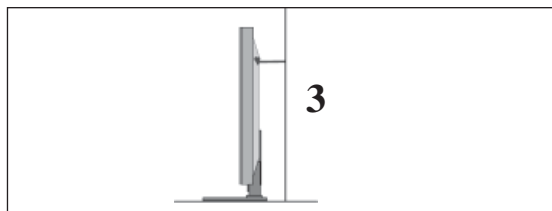

- 3 Използвайте здраво въже, за да вържете уреда и да го подравните. По-безопасно е да вържете въжето по такъв начин, че да застане хоризонтално между стената и уреда.

! БЕЛЕЖКА

- ▶ Когато премествате уреда на друго място, първо откачете въжетата
- ▶ Използвайте поставка за апаратура или шкаф, които са достатъчно големи и здрави, за да издържат размера и теглото на продукта.
- ▶ За да използвате уреда безопасно, се погрижете теглото, което може да издържа конзолата, да е същото, както теглото на уреда.

- Телевизорът може да бъде монтиран по различни начини, например, на стена, върху бюро и др.
- Телевизорът е предназначен за хоризонтален монтаж.

Заземяване

Уверете се, че свързвате жица за заземяване, за да предотвратите токов удар. Ако не е възможно да се направи заземяване, повикайте квалифициран електротехник да инсталира отделен прекъсвач на веригата. Не се опитвайте да заземите апарата чрез свързване към телефонни кабели, гръмоотводи или газопроводи.



Монтаж на настолната стойка

- Показаното може да се различава от вашия телевизор.

За достатъчно добра вентилация оставете пространство от 10 см около целия телевизор.

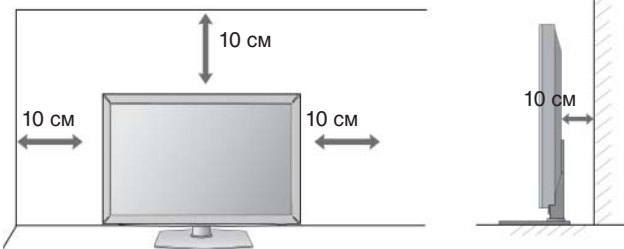

Стенен монтаж: Хоризонтално поставяне

- Препоръчваме ви да използвате конзола за окачване на стена с марката LG, когато монтирате телевизора на стената.
- Препоръчваме ви да закупите конзола за окачване на стена, която поддържа стандарта VESA.
- LG препоръчва монтирането на стената да се извърши от квалифициран специалист.

! БЕЛЕЖКА

- ▶ Стойката за стена трябва да се постави на стабилна стена, перпендикулярна на пода.
- ▶ Ако искате да извършите монтаж на таван или стена под наклон, трябва да се използва специална стойка за стена.
- ▶ Повърхността, на която ще се монтира стойката за стена, трябва да е достатъчно здрава, за да издържи тежестта на телевизора, напр. от бетон, естествен камък, тухла и кухи блокчета.
- ▶ Типът и дължината на винтовете за монтаж зависи от използваната стойка за монтаж. За повече информация вж. инструкциите за монтаж на поставката.
- ▶ LG не носи отговорност за никакви злополуки или повреди на собственост или на телевизора поради неправилно монтиране:
 - Когато се използва стойка за стена, която не отговаря на VESA спецификациите.
 - При неправилно закрепване на винтовете към повърхността, което може да доведе до падане на телевизора и наранявания.
 - При неспазване на препоръчания метод за поставяне.

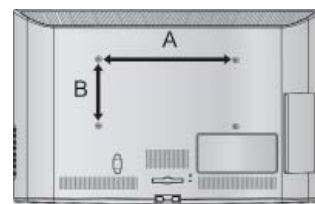
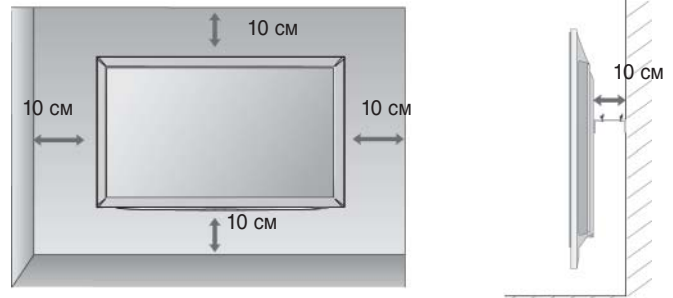

Модел	VESA (A * B)	Стандарт Винт	Количество
19/22LD35**	100 * 100	M4	4
26/32LD35**	200 * 100	M4	4
19/22LD34**	100 * 100	M4	4
26/32LD34**	200 * 100	M4	4

ПОДГОТОВКА

Гледане на телевизия/управление на програмите

Когато използвате дистанционното управление, насочвайте го към сензора на телевизора.

ПОДГОТОВКА

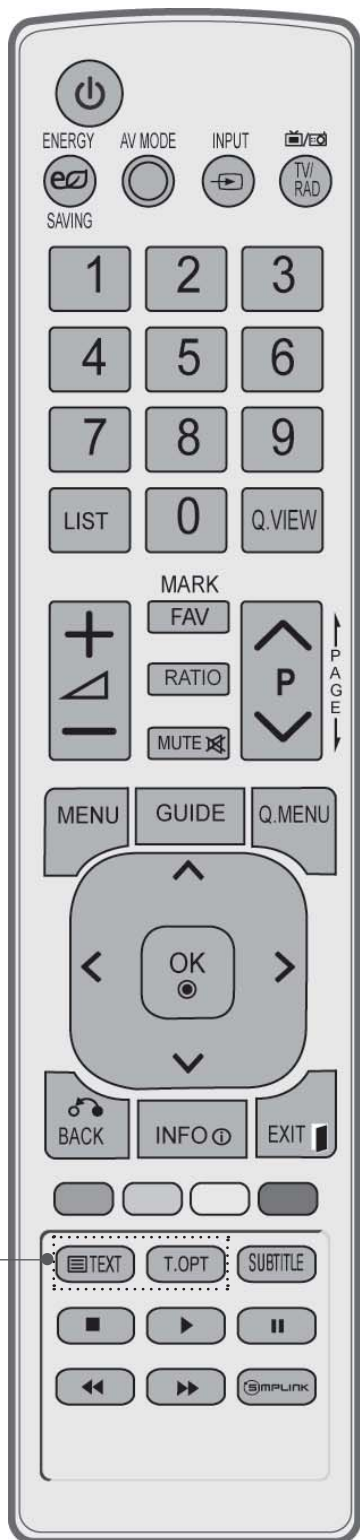

⏻(POWER) Включване/изключване Включва телевизора от режим на готовност или го изключва в режим на готовност.

Икономия на енергия Регулирайте режима на икономия на енергия на телевизора. (► **стр.95**)

AV MODE (АУДИО/ВИДЕО РЕЖИМ) Помага да се избират и настройват изображения и звук при свързване на аудиовизуални устройства (► **стр.50**)

INPUT Режимът на външен вход се сменя циклично при превключване. (► **стр.43**)

TV/RAD Избира Радио, Телевизионен и DTV канал.

Цифрови бутони 0-9 Избира програма.
Избира номерирани елементи от меню.

LIST (Списък) Показва таблицата с програмите. (► **стр.41**)

Q.VIEW (Бърз преглед) Връща към програмата, която сте гледали непосредствено преди това.

MENU (Меню) Избира меню.
Изчиства всички образи от екрана и се връща към гледане на телевизия от всяко меню. (► **стр.19**)

GUIDE (Указател) Показва програмното ръководство. (► **стр.86**)

Q. MENU (Бързо меню) Изберете желаната настройка в бързото меню. (Съотношение на страните, Clear Voice II, Режим на картина, Режим на звук, Аудио (или Език на Звук), Таймер за сън, Skip Off/On, Икономия на енергия или). (► **стр.18**)

НАЗАД Позволява на потребителя да се върне на една стъпка в интерактивно приложение, EPG или друга функция на взаимодействие с потребителя.

EXIT (ИЗХОД) Изчиства всички екранни менюта и се връща към телевизионен режим от всяко меню.

INFO ⓘ Показва настояща информация за екрана.

НАВИГАЦИОНЕН БУТОН (Нагоре/Надолу/Наляво/Надясно) Дава ви възможност да се движите по екранните менюта и да регулирате настройките на системата според вашите предпочитания.

OK Приема вашия избор или показва текущия режим.

ЦВЕТНИ БУТОНИ Тези бутони се използват за телетекст (само при **TELETEXT** модели) или редактиране на програми.

1 **Бутони за ТЕЛЕТЕКСТ** (Телетекст) Тези бутони се използват за телетекст. За повече информация вижте раздела "Телетекст". (► **стр.130**)

SUBTITLE (СУБТИТРИ) Извиква предпочитания режим на субтитри в цифров режим.

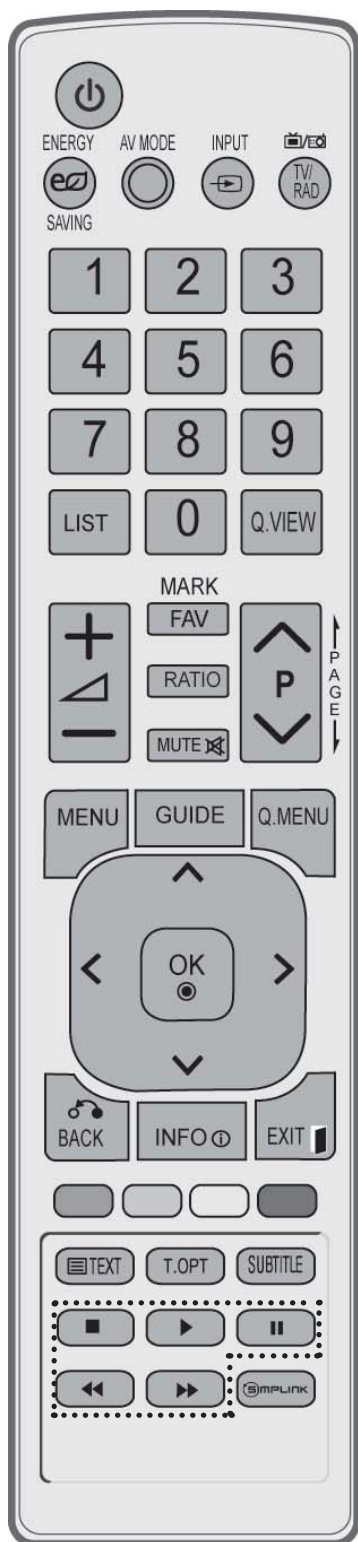

Силана звука Нагоре/Надолу	Регулира силата на звука.
FAV (Предпочитана програма)	Показва избраната предпочитана програма.
MARK (МАРКИРАНЕ)	Изберете входа, за да приложите настройките за Picture Wizard (Съветник за картината). Поставяне и премахване на отметка за програми в USB менюто.
RATIO (СЪОТНОШЕНИЕ)	Избира желаното Екранно съотношение в картината. (► стр.92)
MUTE (Изключване на звука)	Включва или изключва звука.
ПРОГРАМА Нагоре/Надолу	Избира програма.
СТРАНИЦА Нагоре/Надолу	Преминава от един пълен екран с информация към следващия/предишния.

Бутони за управление от меню SIMPLINK / MY MEDIA	Управява меню SIMPLINK или MY MEDIA (Снимки и Музика).
--	--

 SIMPLINK	Показване на списък от AV устройства, свързани с телевизора. Когато натиснете този бутон, менюто Simplink се появява на екрана. (► стр.46)
--	--

Поставяне на батериите

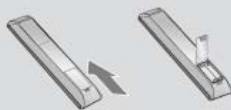

- Отворете капака на гнездото за батерии от задната страна.
- Поставете две батерии 1,5 V AAA, като спазвате полярността (+ с +, - с -). Не смесвайте стари или употребявани батерии с нови такива.
- Затворете капака.
- За да извадите батериите, извършете действията за поставяне в обратна посока.

ПОДГОТОВКА

Модели телевизори с течнокристален дисплей: 32/37/42/47LD4***, 26/32LD32**, 26/32LD33**

Принадлежности

Уверете се, че следните принадлежности са приложени към вашия телевизор. Ако някоя от тях липсва, моля обърнете се към продавача, при когото сте закупили продукта.

- Показаното може да се различава от вашия телевизор.



Ръководство за експлоатация

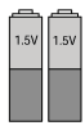

Батерии (AAA)

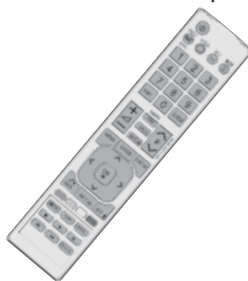

Дистанционно управление



Феритна сърцевина
(Този артикул не е включен за всички модели.)



Захранващ кабел

Този артикул не е включен за всички модели

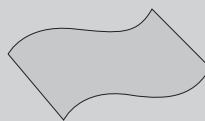

Кърпа за чистене
Почистете екрана с кърпата.

* Ако има петно или отпечатащи от пръсти на външната част, почистете внимателно петното Само с почистващите кърпички за външната част на продукта.

Не търкайте силно, когато отстранявате петното. Внимавайте, тъй като излишната сила може да причини надраскване или обезцветяване.

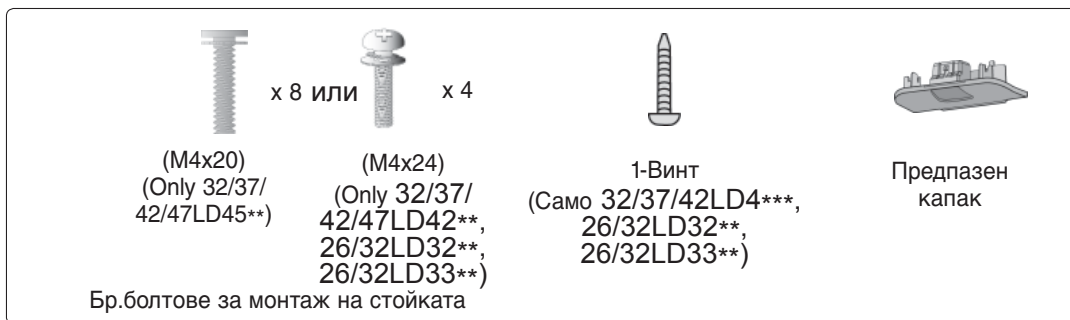

Използване на феритна сърцевина (Тази характеристика не се предлага за всички модели.)

Феритната сърцевина може да се използва за намаляване на електромагнитните вълни при свързване на захранващия кабел. Колкото по-близо е феритната сърцевина до щепсела на захранващия кабел, толкова по-добре.

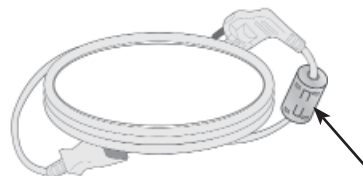

Монтирайте щепсела на захранващия кабел близо

Органи за управление на лицевия панел бележка

❗ БЕЛЕЖКА

- ▶ Телевизорът може да се постави в режим на готовност за ограничаване на консумацията на енергия. Телевизорът трябва да се изключва от ключа за захранването на самия апарат, ако няма да се гледа за известно време, за да се ограничи консумацията на енергия.
- ▶ Консумацията на енергия при употреба може да се ограничи значително, ако нивото на яркост на картината се редуцира, което ще доведе до намаляване цялостните експлоатационни разходи.

⚠ ВНИМАНИЕ

- ▶ Не стъпвайте върху стъклената стойка и не упражнявайте натиск върху нея. Тя може да се счупи, парченцата стъкло могат наранят някого, а телевизорът може да падне.
- ▶ Не влачете телевизора по пода. Подът или изделието могат да се повредят.

Само 32/37/42/47LD45**

- Показаното може да се различава от вашия телевизор.

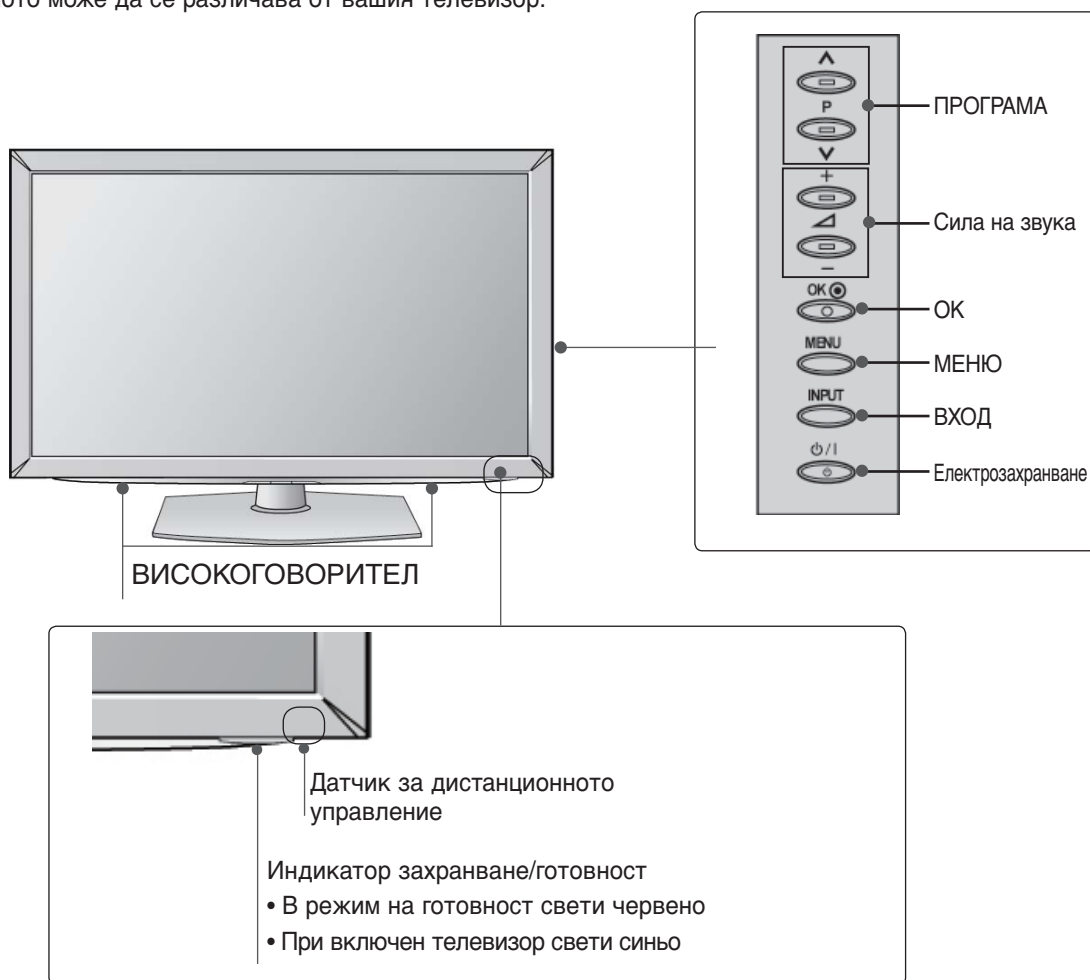

ПОДГОТОВКА

Само 32/37/42/47LD42**, 26/32LD32**, 26/32LD33**

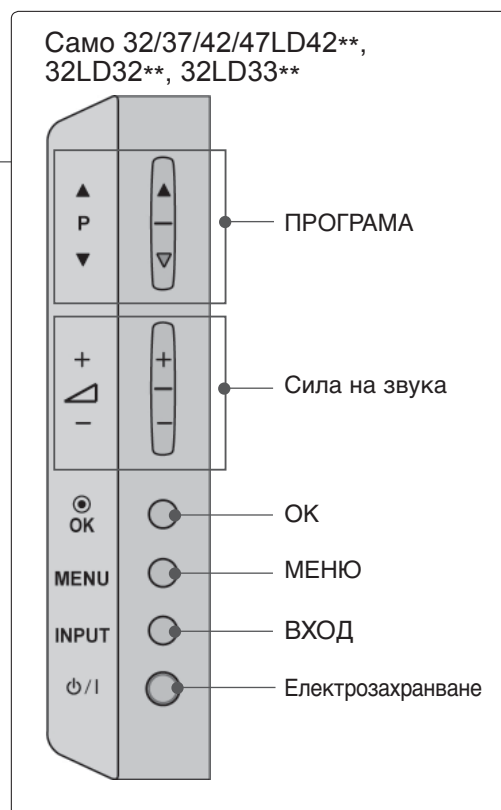
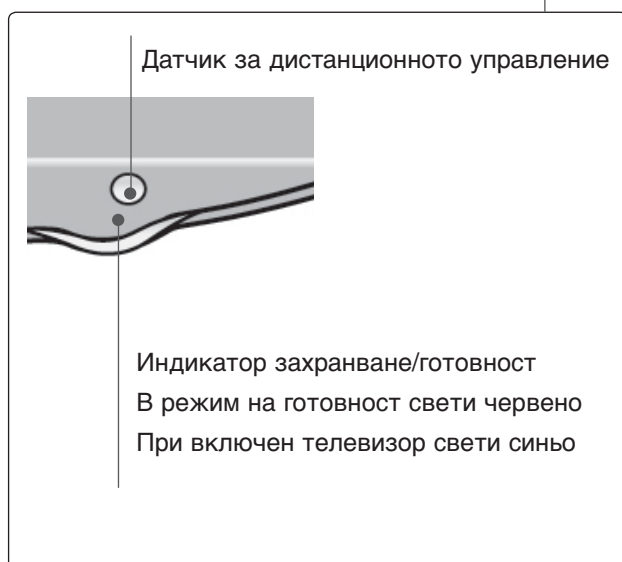
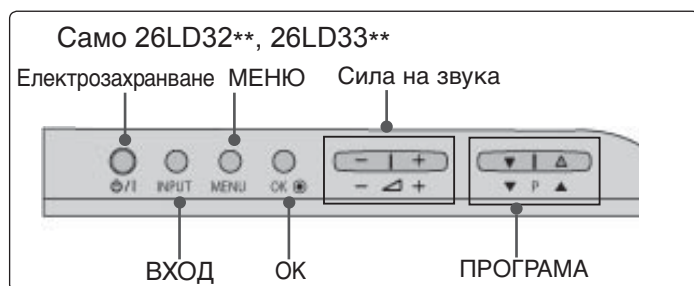

Информация на задния панел

- Показаното може да се различава от вашия телевизор.

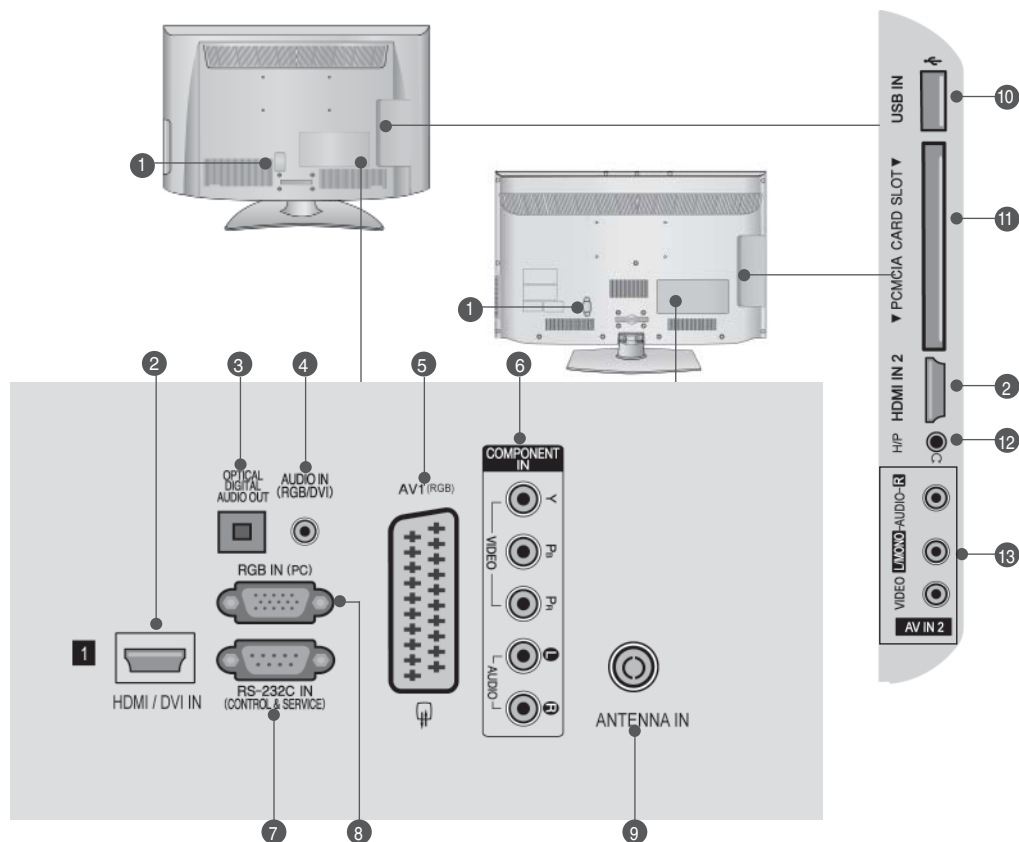

- Гнездо за кабел за електрозахранване**
Този телевизор работи с променлив ток. Напрежението е указано на страницата със спецификацията. (► стр.137до147) Никога не се опитвайте да използвате телевизора със захранване с постоянен ток.
- HDMI/DVI IN (Интерфейс за медия с висока разделителна способност)**
Свържете HDMI сигнал към HDMI IN. Или DVI (VIDEO) сигнал към порта HDMI/DVI с кабел от DVI към HDMI.
- ОПТИЧЕН ИЗХОД ЗА ЦИФРОВО АУДИО**
Свързване на цифрово аудио към различни типове апаратура. Свържете към цифров аудио компонент. Използвайте оптичен аудио кабел.
- Аудио вход RGB/DVI**
Свържете аудио от компютър или DTV.
- Гнездо Euro Scart (AV1)**
Към тези гнезда можете да свързвате чрез Scart входящ или изходящ сигнал към външно устройство.
- Вход за Компонентно видео**
Към тези гнезда можете да свържете устройство с компонентен аудио/видео сигнал.
- RS-232C ВХОДЕН (КОНТРОЛ/СЕРВИЗ) ПОРТ**
Свържете серийния порт на управляващото устройство към RS-232C конектора на телевизора.
- RGB IN вход**
Свържете изхода от компютър.
- Вход за антена**
Свържете антена или кабел към това гнездо.
- USB вход**
Свържете USB устройство към това гнездо.
- Слот за карта PCMCIA (Personal Computer Memory Card International Association)**
Свържете CI модул към **СЛОТА ЗА PCMCIA КАРТА**. (Тази функция не е налична за всички страни.)
- Слушалка**
Включете слушалката в гнездото за слушалки.
- Вход Аудио/Видео**
Към тези гнезда можете да свързвате чрез аудио/видео изходящ сигнал от външно устройство.

ПОДГОТОВКА

Монтаж на стойка

■ Показаното може да се различава от вашия телевизор.

Показаното може да се различава от вашия телевизор. Когато монтирате настолната стойка, проверете дали болтът е напълно затегнат. (Ако не е затегнат добре, уредът може да се наклони напред след монтажа.) Ако затегнете болта прекалено силно, той може да се изметне поради изтриване на притягащата му част.

Само 32/37/42/47LD45**

- 1 Поставете внимателно телевизора с екрана надолу върху мека повърхност, за да предпазите екрана от повреда.

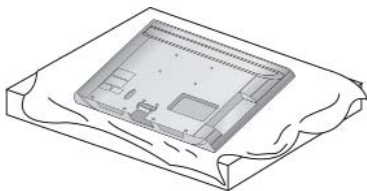

- 2 Монтирайте частите на носещата вилка към основата на телевизора.

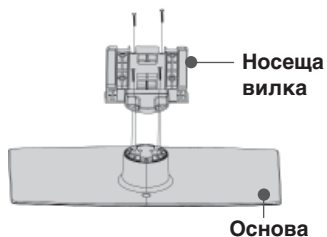

- 3 Поставете телевизора, както е показано.

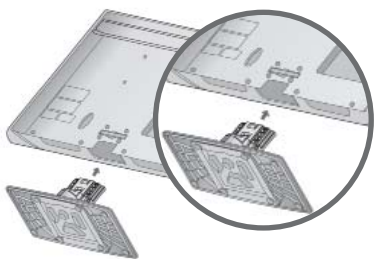

- 4 Затегнете надеждно 4-те болта на гърба на телевизора в предвидените отвори.

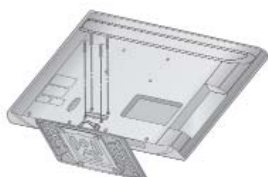

Само 32/37/42/47LD42**, 26/32LD32**, 26/32LD33**

- 1 Поставете внимателно телевизора с екрана надолу върху мека повърхност, за да предпазите екрана от повреда.

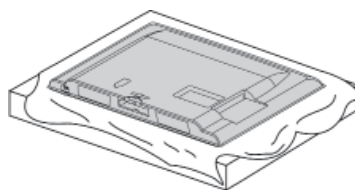

- 2 Поставете телевизора, както е показано.

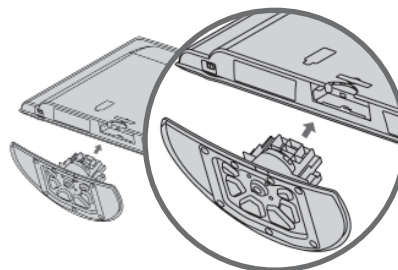

- 3 Затегнете надеждно 4-те болта на гърба на телевизора в предвидените отвори.

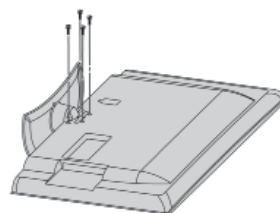

Заден капак за подреждане на кабелите

- Показаното може да се различава от вашия телевизор.

- 1 Свържете кабелите както е необходимо. За да свържете допълнително оборудване, вижте раздела „Инсталиране на външно оборудване“.



- 2 Инсталирайте **Организатора на кабели**, както е показано.

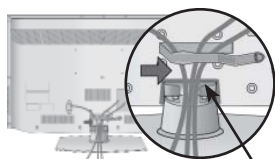

Организатор на кабели

- 3 Сглобете **Организатора на кабели**, както е показано.

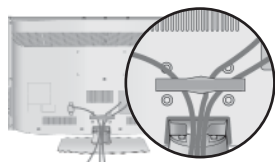

! БЕЛЕЖКА

- ▶ Не използвайте **Организатора на кабели** за преместване на телевизора.
- Ако продуктът бъде изпуснат, може да се нараните или да го счупите.

Разполагане на телевизора на поставка

(Само 32/37/42LD4***, 26/32LD32**, 26/32LD33**)

- Показаното може да се различава от вашия телевизор.

Телевизорът трябва да се разполага на поставка така, че да не може да се тегли в посока напред/назад, което потенциално причинява нарушаване или повреда на изделието. Да се използва само прикаченият винт.

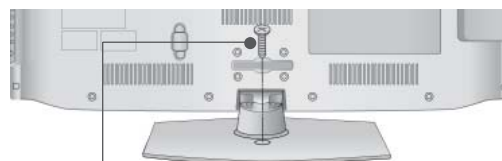

1-Винт
(приложено като част от изделието)

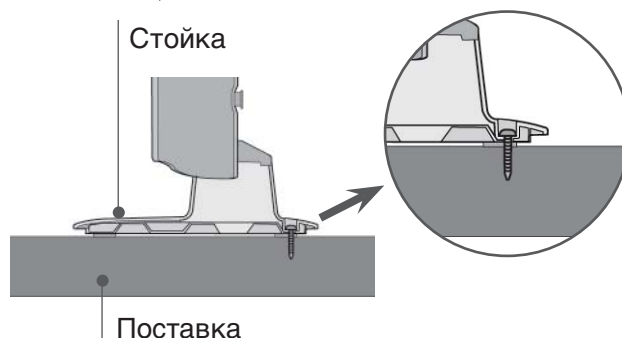

Стойка

Поставка

ПРЕДУПРЕЖДЕНИЕ

- ▶ За да предотвратите падане на телевизора, той трябва да бъде здраво закрепен към пода/стената според указанията за монтаж. Накланяне, клатене или люлеене на уреда може да предизвика нараняване.

Ако не използвате настолната стойка

- Показаното може да се различава от вашия телевизор.

Когато монтирате изделието на стена, използвайте предпазния капак.

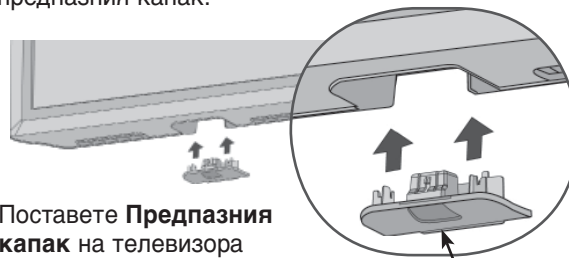

Поставете **Предпазния капак** на телевизора така, че да чуete щракване.

Предпазен КАпак

ПОДГОТОВКА

Система за защита Kensington

- Тази характеристика не се предлага за всички модели.
- Показаното може да се различава от вашия телевизор.

Този телевизор е оборудван със система за защита Kensington на задния панел. Свържете кабела на системата за защита Кепвюдюп, както е показано по-долу.

За подробно инсталиране и ползване на системата за защита Kensington вж. ръководството за потребителя, предоставено с нея.

За допълнителна информация посетете <http://www.kensington.com>, началната интернет страница на компанията Kensington.

Фирмата Kensington продава системи за защита на скъпо електронно оборудване като лаптопи или LCD проектори.

! БЕЛЕЖКА

- ▶ Системата за защита Kensington е аксесоар, който се предлага като опция.
- ▶ Ако телевизорът е хладен на допир, при включването му може да има кратко "примигване". Това е нормално, не е повреда в телевизора.
- ▶ Някои дребни дефекти по точките може да се забелязват на екрана под формата на малки червени, зелени или сини петънца. Те обаче не влияят върху работата на монитора.
- ▶ Избягвайте докосването на течнокристалния екран или задържането на пръстите пред него за продължителен период от време. Това може да доведе до временни изкривявания на екрана.

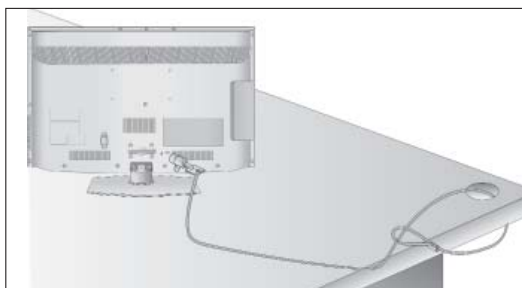

Съвет за внимателно инсталиране

- Трябва да закупите крепежните елементи, необходими за безопасно и стабилно закрепване на телевизора към стената.
- Сложете телевизора близо до стената, за да избегнете опасността от падане, ако бъде бутнат.
- В инструкциите надолу е даден по-безопасен начин за инсталиране на телевизора, който се състои в закрепване към стената, така че уредът да не падне напред ако бъде дръпнат. Така ще се предотврати падането на телевизора напред, което може да доведе до нараняване на хора. Освен това, така ще предотвратите повредата на телевизора. Вземете мерки на телевизора да не се качват и да не висят деца.

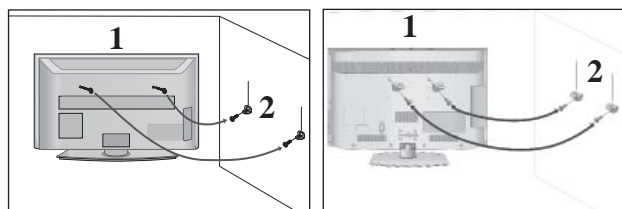

- 1 Използвайте болтовете с ухо или конзолите/болтовете за телевизора, за да закрепите уреда към стената, както е показано на илюстрацията. (Ако шарнирните болтове на телевизора ви не са разхлабени, развъртете ги.)

* Пъхнете болтовете с ухо или конзолите/болтовете за телевизора и ги затегнете здраво в горните дупки.

- 2 Закрепете стенните конзоли с болтовете за стената. Трябва да нагласите височината съобразно конзолата, монтирана на стената.

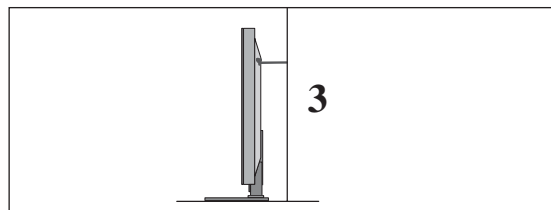

- 3 Използвайте здраво въже, за да вържете уреда и да го подравните. По-безопасно е да вържете въжето по такъв начин, че да застане хоризонтално между стената и уреда.

! БЕЛЕЖКА

- ▶ Когато премествате уреда на друго място, първо откачете въжетата
- ▶ Използвайте поставка за апаратура или шкаф, които са достатъчно големи и здрави, за да издържат размера и теглото на продукта.
- ▶ За да използвате уреда безопасно, се погрижете теглото, което може да издържи конзолата, да е същото, както теглото на уреда.

- Телевизорът може да бъде монтиран по различни начини, например, на стена, върху бюро и др.
- Телевизорът е предназначен за хоризонтален монтаж.

Заземяване

Уверете се, че свързвате жица за заземяване, за да предотвратите токов удар. Ако не е възможно да се направи заземяване, повикайте квалифициран електротехник да инсталира отделен прекъсвач на веригата. Не се опитвайте да заземите апарата чрез свързване към телефонни кабели, гръмоотводи или газопроводи.



Монтаж на настолната стойка

- Показаното може да се различава от вашия телевизор.

За достатъчно добра вентилация оставете пространство от 10 см около целия телевизор.

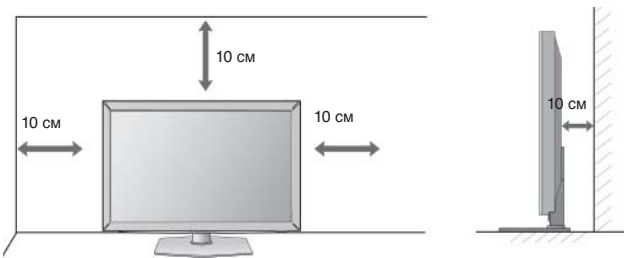

Стенен монтаж: Хоризонтално поставяне

- Препоръчваме ви да използвате конзола за окачване на стена с марката LG, когато монтирате телевизора на стената.
- Препоръчваме ви да закупите конзола за окачване на стена, която поддържа стандарта VESA.
- LG препоръчва монтирането на стената да се извърши от квалифициран специалист.

БЕЛЕЖКА

- ▶ Стойката за стена трябва да се постави на стабилна стена, перпендикулярна на пода.
- ▶ Ако искате да извършите монтаж на таван или стена под наклон, трябва да се използва специална стойка за стена.
- ▶ Повърхността, на която ще се монтира стойката за стена, трябва да е достатъчно здрава, за да издържи тежестта на телевизора, напр. от бетон, естествен камък, тухла и кухи блокчета.
- ▶ Типът и дължината на винтовете за монтаж зависи от използваната стойка за монтаж. За повече информация вж. инструкциите за монтаж на поставката.
- ▶ LG не носи отговорност за никакви злополуки или повреди на собственост или на телевизора поради неправилно монтиране:
 - Когато се използва стойка за стена, която не отговаря на VESA спецификациите.
 - При неправилно закрепване на винтовете към повърхността, което може да доведе до падане на телевизора и наранявания.
 - При неспазване на препоръчания метод за поставяне.

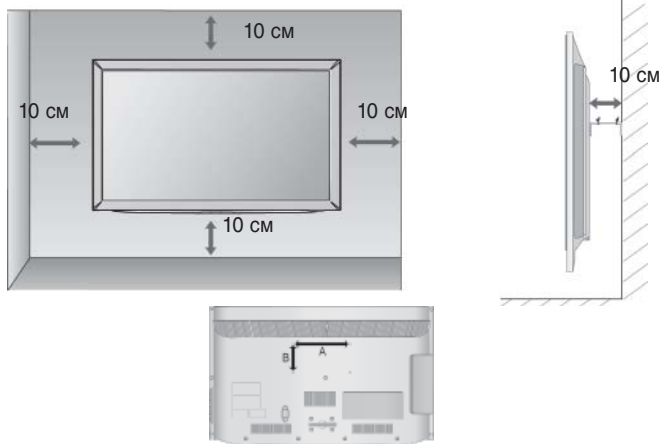

Модел	VESA (A * B)	Стандарт Винт	Количество
32LD4***	200 * 100	M4	4
37/42/47LD4***	200 * 200	M6	4
26/32LD32**	200 * 100	M4	4
26/32LD33**	200 * 100	M4	4

Въртяща се стойка

- Показаното може да се различава от вашия телевизор. След монтиране на телевизора вие можете да регулирате положението на вашия телевизор ръчно, като го завъртите на 20 градуса наляво или надясно, за да го нагодите към вашата зрителна точка.

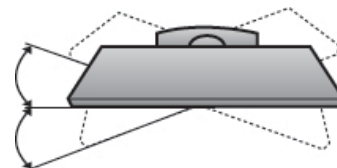

ПОДГОТОВКА

Гледане на телевизия/управление на програмите

Когато използвате дистанционното управление, насочвайте го към сензора на телевизора.

ПОДГОТОВКА



- ⏻(POWER)** Включване/изключване Включва телевизора от режим на готовност или го изключва в режим на готовност.
 - Икономия на енергия** Регулирайте режима на икономия на енергия на телевизора. (▶ **стр.95**)
 - AV MODE** (АУДИО/ВИДЕО РЕЖИМ) Помага да се избират и настройват изображения и звук при свързване на аудиовизуални устройства (▶ **стр.50**)
 - INPUT** Режимът на външен вход се сменя циклично при превключване. (▶ **стр.43**)
 - TV/RAD** Избира Радио, Телевизионен и DTV канал.
-
- Цифрови бутони 0-9** Избира програма.
Избира номерирани елементи от меню.
 - LIST (Списък)** Показва таблицата с програмите. (▶ **стр.41**)
 - Q.VIEW (Бърз преглед)** Връща към програмата, която сте гледали непосредствено преди това.
-
- MENU (Меню)** Избира меню.
Изчиства всички образи от екрана и се връща към гледане на телевизия от всяко меню. (▶ **стр.19**)
 - GUIDE (Указател)** Показва програмното ръководство. (▶ **стр.86**)
 - Q. MENU (Бързо меню)** Изберете желаната настройка в бързото меню. (Съотношение на страните, Clear Voice II, Режим на картина, Режим на звук, Аудио (или Език на Звук), Таймер за сън, Skip Off/On, Икономия на енергия или Икономия на енергия). (▶ **стр.18**)
 - НАЗАД** Позволява на потребителя да се върне на една стъпка в интерактивно приложение, EPG или друга функция на взаимодействие с потребителя.
 - EXIT (ИЗХОД)** Изчиства всички екранни менюта и се връща към телевизионен режим от всяко меню.
 - INFO ⓘ** Показва настояща информация за екрана.
 - НАВИГАЦИОНЕН БУТОН** (Нагоре/Надолу/Наляво/Надясно) Дава ви възможност да се движите по екранните менюта и да регулирате настройките на системата според вашите предпочитания.
 - OK** Приема вашия избор или показва текущия режим.
-
- ЦВЕТНИ БУТОНИ** Тези бутони се използват за телетекст (само при **TELETEXT** модели) или редактиране на програми.
-
- 1** **Бутони за TELETEXT (Телетекст)** Тези бутони се използват за телетекст. За повече информация вижте раздела "Телетекст". (▶ **стр.130**)
 - SUBTITLE (СУБТИТРИ)** Извиква предпочитания режим на субтитри в цифров режим.

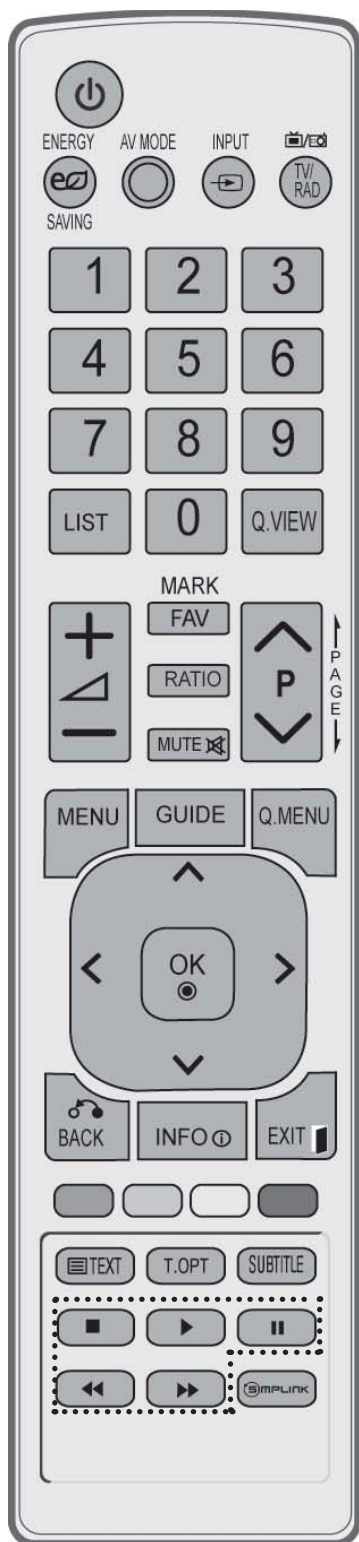

Силана звука Нагоре/Надолу	Регулира силата на звука.
FAV (Предпочитана програма)	Показва избраната предпочитана програма.
MARK (МАРКИРАНЕ)	Изберете входа, за да приложите настройките за Picture Wizard (Съветник за картината). Поставяне и премахване на отметка за програми в USB менюто.
RATIO (СЪОТНОШЕНИЕ)	Избира желаното Екранно съотношение в картината. (► стр.92)
MUTE (Изключване на звука)	Включва или изключва звука.
ПРОГРАМА Нагоре/Надолу	Избира програма.
СТРАНИЦА Нагоре/Надолу	Преминава от един пълен екран с информация към следващия/предишния.

Бутони за управление от меню SIMPLINK / MY MEDIA
Управява меню SIMPLINK или MY MEDIA (Снимки и Музика).

SIMPLINK Показване на списък от AV устройства, свързани с телевизора. Когато натиснете този бутон, менюто Simplink се появява на екрана.(► **стр.46**)

Поставяне на батериите

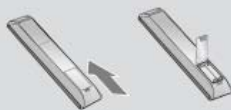

- Отворете капака на гнездото за батерии от задната страна.
- Поставете две батерии 1,5 V AAA, като спазвате полярността (+ с +, - с -). Не смесвайте стари или употребявани батерии с нови такива.
- Затворете капака.
- За да извадите батериите, извършете действията за поставяне в обратна посока.

ПОДГОТОВКА

Моделите телевизори с течнокристален дисплей: 32/42/46/52/60LD5***

Принадлежности

Уверете се, че следните принадлежности са приложени към вашия телевизор. Ако някоя от тях липсва, моля обърнете се към продавача, при когото сте закупили продукта.

- Показаното може да се различава от вашия телевизор.



Ръководство за експлоатация

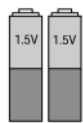

Батерии (AAA)

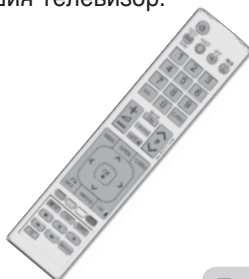

Дистанционно управление



Захранващ кабел



Феритна сърцевина (Този артикул не е включен за всички модели.)

Този артикул не е включен за всички модели



Кърпа за чистене
Почистете екрана с кърпата.

* Ако има петно или отпечатащи от пръсти на външната част, почистете внимателно петното Само с почистващите кърпички за външната част на продукта.

Не търкайте силно, когато отстранявате петното. Внимавайте, тъй като излишната сила може да причини надраскване или обезцветяване.

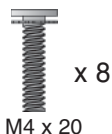

Бр.болтове за монтаж на стойката
x 8
M4 x 20



1-Винт (Само 32/42LD5***)



Предпазен капак

Използване на феритна сърцевина (Тази характеристика не се предлага за всички модели.)

Феритната сърцевина може да се използва за намаляване на електромагнитните вълни при свързване на захранващия кабел. Колкото по-близо е феритната сърцевина до щепсела на захранващия кабел, толкова по-добре.

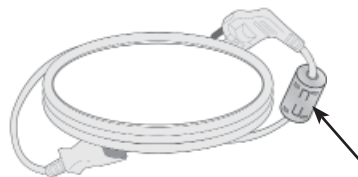

Монтирайте щепсела на захранващия кабел наблизко

Органи за управление на лицевия панел бележка

❗ БЕЛЕЖКА

- ▶ Телевизорът може да се постави в режим на готовност за ограничаване на консумацията на енергия. Телевизорът трябва да се изключва от ключа за захранването на самия апарат, ако няма да се гледа за известно време, за да се ограничи консумацията на енергия.
- ▶ Консумацията на енергия при употреба може да се ограничи значително, ако нивото на яркост на картината се редуцира, което ще доведе до намаляване цялостните експлоатационни разходи.

⚠ ВНИМАНИЕ

- ▶ Не стъпвайте върху стъклената стойка и не упражнявайте натиск върху нея. Тя може да се счупи, парченцата стъкло могат наранят някого, а телевизорът може да падне.
- ▶ Не влачете телевизора по пода. Подът или изделието могат да се повредят.

- Показаното може да се различава от вашия телевизор.

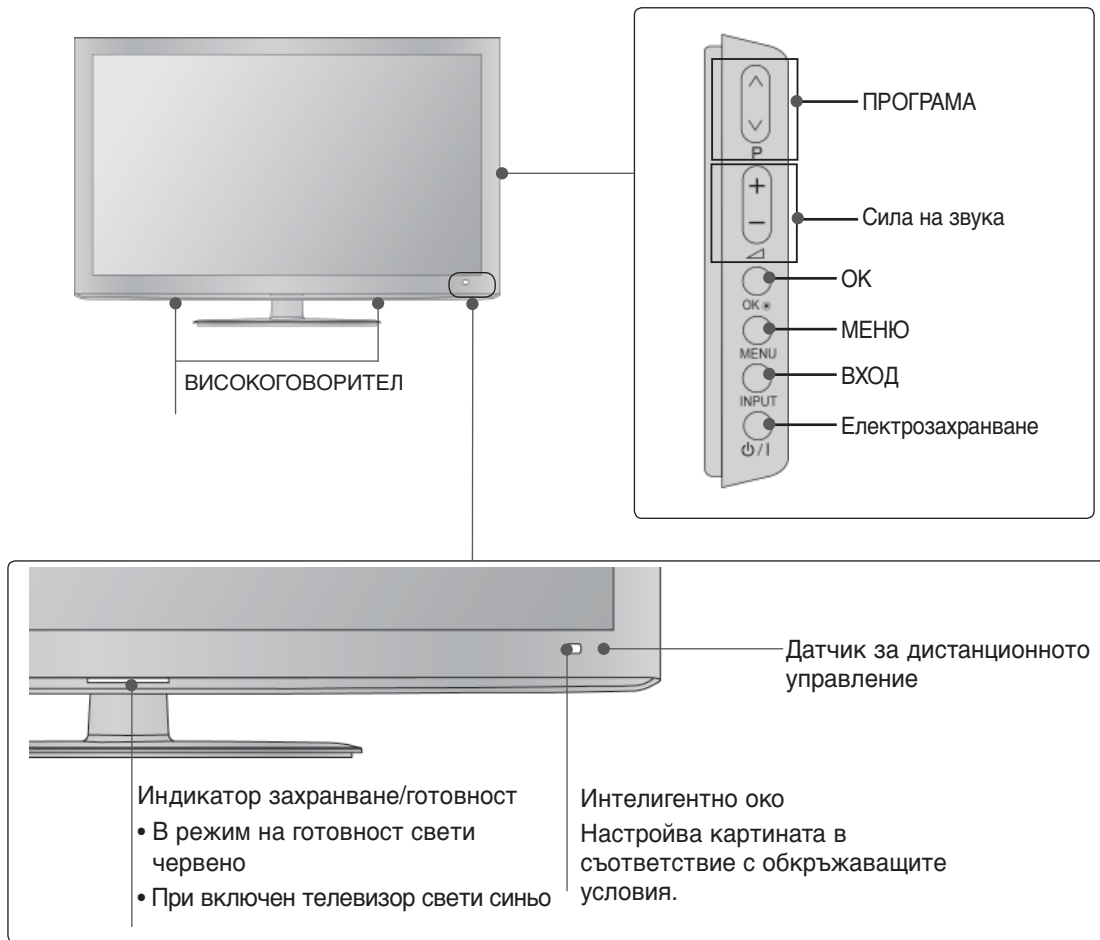

ПОДГОТОВКА

Информация на задния панел

- Показаното може да се различава от вашия телевизор.

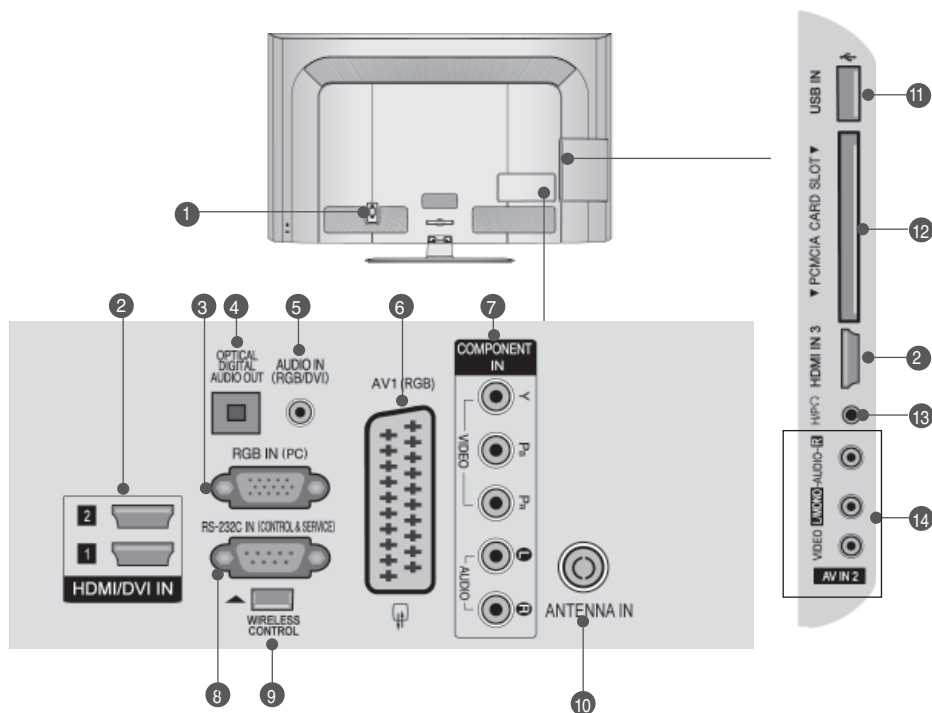

- 1 Гнездо за кабел за електрозахранване**
Този телевизор работи с променлив ток. Напрежението е указано на страницата със спецификацията. (► стр.137 до 147) Никога не се опитвайте да използвате телевизора със захранване с постоянен ток.
- 2 HDMI/DVI IN (Интерфейс за медия с висока разделителна способност)**
Свържете HDMI сигнал към HDMI IN. Или DVI (VIDEO) сигнал към порта HDMI/DVI с кабел от DVI към HDMI.
- 3 RGB IN вход**
Свържете изхода от компютър.
- 4 ОПТИЧЕН ИЗХОД ЗА ЦИФРОВО АУДИО**
Свързване на цифрово аудио към различни типове апаратура. Свържете към цифров аудио компонент. Използвайте оптичен аудио кабел.
- 5 Аудио вход RGB/DVI**
Свържете аудио от компютър или DTV.
- 6 Гнездо Euro Scart (AV1)**
Към тези гнезда можете да свързвате чрез Scart входящ или изходящ сигнал към външно устройство.
- 7 Вход за Компонентно видео**
Към тези гнезда можете да свържете устройство с компонентен аудио/видео сигнал.
- 8 RS-232C ВХОДЕН (КОНТРОЛ/СЕРВИЗ) ПОРТ**
Свържете серийния порт на управляващото устройство към RS-232C конектора на телевизора.
- 9 WIRELESS Control (Управление на безжичната мултимедийна система)**
Свържете безжичната мултимедийна система към гнездото **WIRELESS CONTROL** на телевизора.
- 10 Вход за антена**
Свържете антена или кабел към това гнездо.
- 11 USB вход**
Свържете USB устройство към това гнездо.
- 12 Слот за карта PCMCIA (Personal Computer Memory Card International Association)**
Свържете CI модул към **СЛОТА ЗА PCMCIA КАРТА**. (Тази функция не е налична за всички страни.)
- 13 Слушалка**
Включете слушалката в гнездото за слушалки.
- 14 Вход Аудио/Видео**
Към тези гнезда можете да свързвате чрез аудио/видео изходящ сигнал от външно устройство.

Монтаж на стойка

- Показаното може да се различава от вашия телевизор.

Показаното може да се различава от вашия телевизор. Когато монтирате настолната стойка, проверете дали болтът е напълно затегнат. (Ако не е затегнат добре, уредът може да се наклони напред след монтажа.) Ако затегнете болта прекалено силно, той може да се изметне поради изтриване на притягащата му част.

- 1 Поставете внимателно телевизора с екрана надолу върху мека повърхност, за да предпазите екрана от повреда.



- 2 Монтирайте частите на носещата вилка към основата на телевизора.

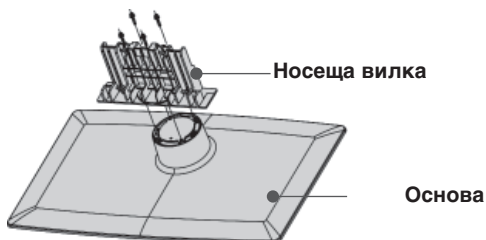

- 3 Поставете телевизора, както е показано.

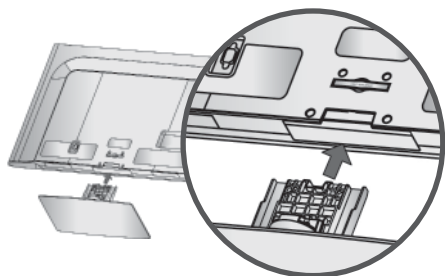

- 4 Затегнете надеждно 4-те болта на гърба на телевизора в предвидените отвори.

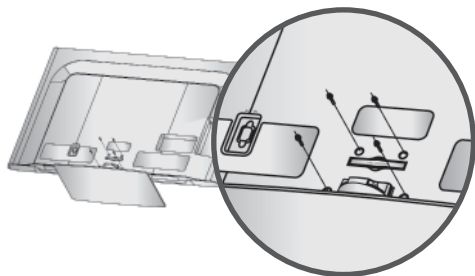

Заден капак за подреждане на кабелите

- Показаното може да се различава от вашия телевизор.

- 1 Свържете кабелите както е необходимо. За да свържете допълнително оборудване, ВИЖТЕ разДЕЛА „ИнСталиране на външно оборудване“.

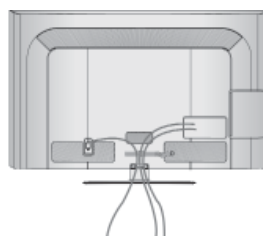

- 2 Инсталирайте **Организатора на кабели**, както е показано.



- 3 Сглобете **Организатора на кабели**, както е показано.

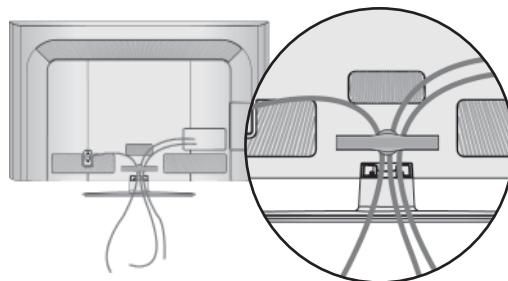

! БЕЛЕЖКА

- Не използвайте **Организатора на кабели** за преместване на телевизора.
- Ако продуктът бъде изпуснат, може да се нараните или да го счупите.

ПОДГОТОВКА

Разполагане на телевизора на поставка (Само 32/42LD5***)

- Показаното може да се различава от вашия телевизор.

Телевизорът трябва да се разполага на поставка така, че да не може да се тегли в посока напред/назад, което потенциално причинява нарушаване или повреда на изделието. Да се използва само прикаченият винт.

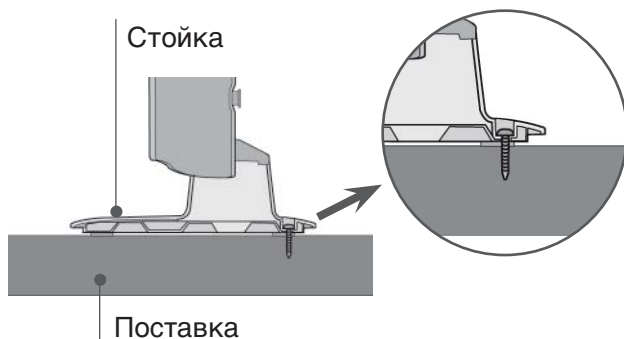

⚠ ПРЕДУПРЕЖДЕНИЕ

- ▶ За да предотвратите падане на телевизора, той трябва да бъде здраво закрепен към пода/стената според указанията за монтаж. Накланяне, клатене или люлеене на уреда може да предизвика нараняване.

Ако не използвате настолната стойка

- Показаното може да се различава от вашия телевизор.

Когато монтирате изделието на стена, използвайте предпазния капак.

Поставете **Предпазния капак** на телевизора така, че да чуete щракване.

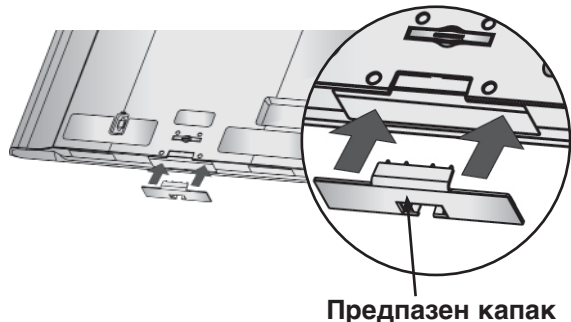

Въртяща се стойка

- Показаното може да се различава от вашия телевизор.

След монтиране на телевизора вие можете да регулирате положението на вашия телевизор ръчно, като го завъртите на 20 градуса наляво или надясно, за да го нагодите към вашата зрителна точка.

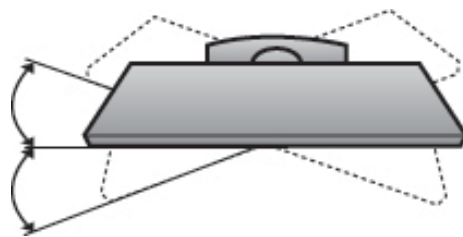

Система за защита Kensington

- Тази характеристика не се предлага за всички модели.
- Показаното може да се различава от вашия телевизор.

Този телевизор е оборудван със система за защита Kensington на задния панел. Свържете кабела на системата за защита Кепвюдюп, както е показано по-долу.

За подробно инсталиране и ползване на системата за защита Kensington вж. ръководството за потребителя, предоставено с нея.

За допълнителна информация посетете <http://www.kensington.com>, началната интернет страница на компанията Kensington.

Фирмата Kensington продава системи за защита на скъпо електронно оборудване като лаптопи или LCD проектори.

! БЕЛЕЖКА

- ▶ Системата за защита Kensington е аксесоар, който се предлага като опция.
- ▶ Ако телевизорът е хладен на допир, при включването му може да има кратко "примигване". Това е нормално, не е повреда в телевизора.
- ▶ Някои дребни дефекти по точките може да се забелязват на екрана под формата на малки червени, зелени или сини петънца. Те обаче не влияят върху работата на монитора.
- ▶ Избягвайте докосването на течнокристалния екран или задържането на пръстите пред него за продължителен период от време. Това може да доведе до временни изкривявания на екрана.

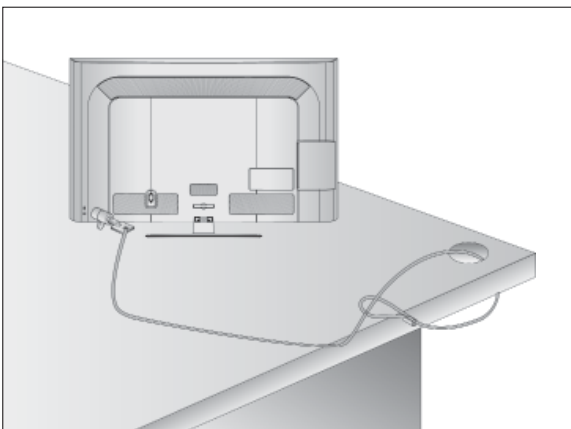

Съвет за внимателно инсталиране

- Трябва да закупите крепежните елементи, необходими за безопасно и стабилно закрепване на телевизора към стената.
- Сложете телевизора близо до стената, за да избегнете опасността от падане, ако бъде бутнат.
- В инструкциите надолу е даден по-безопасен начин за инсталиране на телевизора, който се състои в закрепване към стената, така че уредът да не падне напред ако бъде дръпнат. Така ще се предотврати падането на телевизора напред, което може да доведе до нараняване на хора. Освен това, така ще предотвратите повредата на телевизора. Вземете мерки на телевизора да не се качват и да не висят деца.

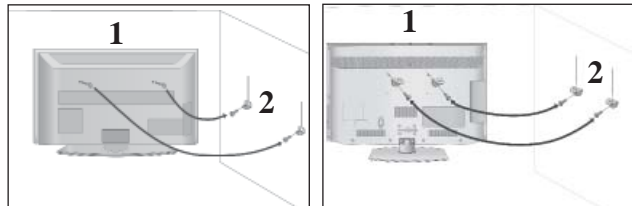

- 1 Използвайте болтовете с ухо или конзолите/болтовете за телевизора, за да закрепите уреда към стената, както е показано на илюстрацията. (Ако шарнирните болтове на телевизора ви не са разхлабени, развъртете ги.)

* Пъхнете болтовете с ухо или конзолите/болтовете за телевизора и ги затегнете здраво в горните дупки.

- 2 Закрепете стенните конзоли с болтовете за стената. Трябва да нагласите височината съобразно конзолата, монтирана на стената.

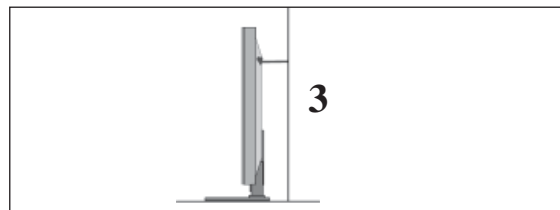

- 3 Използвайте здраво въже, за да вържете уреда и да го подравните. По-безопасно е да вържете въжето по такъв начин, че да застане хоризонтално между стената и уреда.

! БЕЛЕЖКА

- ▶ Когато премествате уреда на друго място, първо откачете въжетата
- ▶ Използвайте поставка за апаратура или шкаф, които са достатъчно големи и здрави, за да издържат размера и теглото на продукта.
- ▶ За да използвате уреда безопасно, се погрижете теглото, което може да издържи конзолата, да е същото, както теглото на уреда.

ПОДГОТОВКА

- Телевизорът може да бъде монтиран по различни начини, например, на стена, върху бюро и др.
- Телевизорът е предназначен за хоризонтален монтаж.

Заземяване

Уверете се, че свързвате жица за заземяване, за да предотвратите токов удар. Ако не е възможно да се направи заземяване, повикайте квалифициран електротехник да инсталира отделен прекъсвач на веригата. Не се опитвайте да заземите апарата чрез свързване към телефонни кабели, гръмоотводи или газопроводи.



Монтаж на настолната стойка

- Показаното може да се различава от вашия телевизор.

За достатъчно добра вентилация оставете пространство от 10 см около целия телевизор.

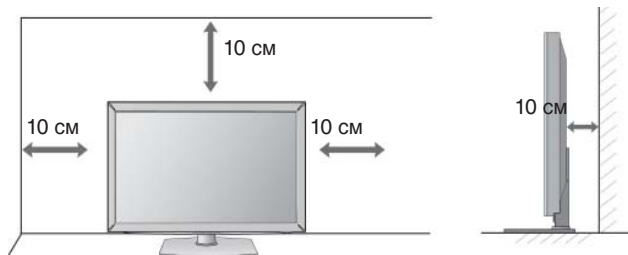

Стенен монтаж: Хоризонтално поставяне

- Препоръчваме ви да използвате конзола за окачване на стена с марката LG, когато монтирате телевизора на стената.
- Препоръчваме ви да закупите конзола за окачване на стена, която поддържа стандарта VESA.
- LG препоръчва монтирането на стената да се извърши от квалифициран специалист.

БЕЛЕЖКА

- ▶ Стойката за стена трябва да се постави на стабилна стена, перпендикулярна на пода.
- ▶ Ако искате да извършите монтаж на таван или стена под наклон, трябва да се използва специална стойка за стена.
- ▶ Повърхността, на която ще се монтира стойката за стена, трябва да е достатъчно здрава, за да издържи тежестта на телевизора, напр. от бетон, естествен камък, тухла и кухи блокчета.
- ▶ Типът и дължината на винтовете за монтаж зависи от използваната стойка за монтаж. За повече информация вж. инструкциите за монтаж на поставката.
- ▶ LG не носи отговорност за никакви злополуки или повреди на собственост или на телевизора поради неправилно монтиране:
 - Когато се използва стойка за стена, която не отговаря на VESA спецификациите.
 - При неправилно закрепване на винтовете към повърхността, което може да доведе до падане на телевизора и наранявания.
 - При неспазване на препоръчания метод за поставяне.

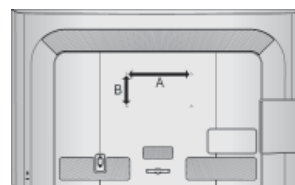
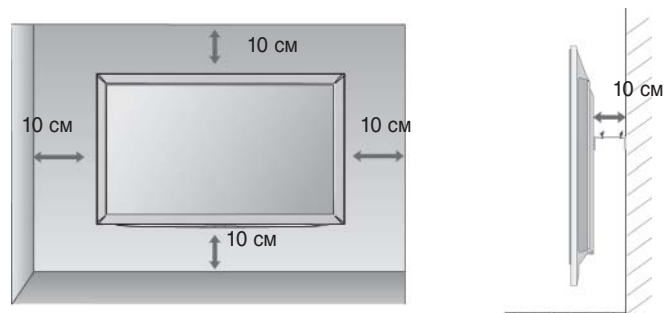

Модел	VESA (A * B)	Стандарт Винт	Количество
32LD5***	200 * 100	M4	4
42LD5***	200 * 200	M6	4
46LD5***	200 * 200	M6	4
52LD5***	400 * 400	M6	4
60LD5***	400 * 400	M6	4

Гледане на телевизия/управление на програмите

Когато използвате дистанционното управление, насочвайте го към сензора на телевизора.

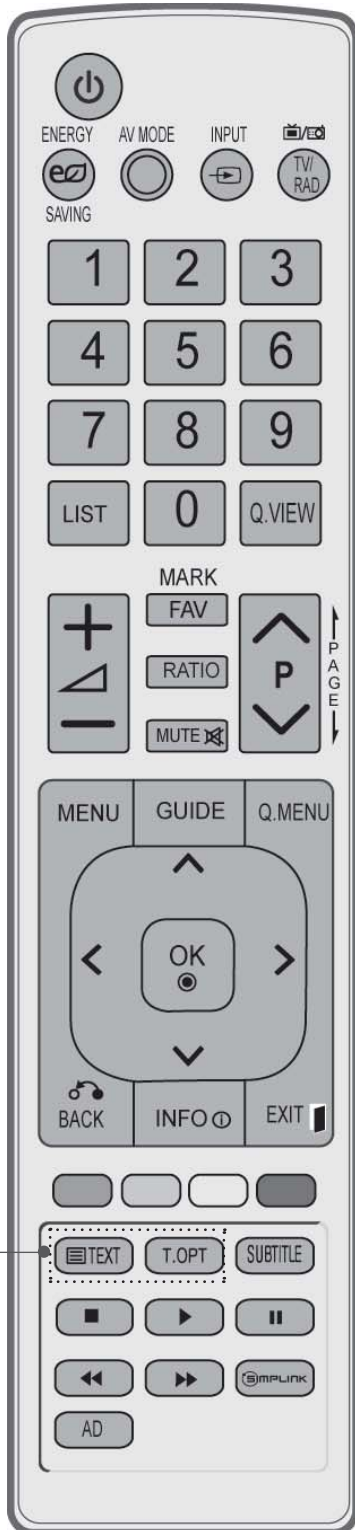

⏻(POWER) Включва телевизора от режим на готовност или го изключва в режим на готовност.
Включване/изключване

Икономия на енергия Регулирайте режима на икономия на енергия на телевизора. (▶ **стр.95**)

AV MODE (АУДИО/ВИДЕО РЕЖИМ) Помага да се избират и настройват изображения и звук при свързване на аудиовизуални устройства (▶ **стр.50**)

INPUT Режимът на външен вход се сменя циклично при превключване. (▶ **стр.43**)

TV/RAD Избира Радио, Телевизионен и DTV канал.

Цифрови бутони 0-9 Избира програма.
Избира номерирани елементи от меню.

LIST (Списък) Показва таблицата с програмите. (▶ **стр.41**)

Q.VIEW (Бърз преглед) Връща към програмата, която сте гледали непосредствено преди това.

MENU (Меню) Избира меню.
Изчиства всички образи от екрана и се връща към гледане на телевизия от всяко меню. (▶ **стр.19**)

GUIDE (Указател) Показва програмното ръководство. (▶ **стр.86**)

Q. MENU (Бързо меню) Изберете желаната настройка в бързото меню. (Съотношение на страните, Clear Voice II, Режим на картина, Режим на звук, Аудио (или Език на Звук), Таймер за сън, Skip Off/On, Икономия на енергия или Икономия на енергия). (▶ **стр.18**)

НАЗАД Позволява на потребителя да се върне на една стъпка в интерактивно приложение, EPG или друга функция на взаимодействие с потребителя.

EXIT (ИЗХОД) Изчиства всички екранни менюта и се връща към телевизионен режим от всяко меню.

INFO ⓘ Показва настояща информация за екрана.

НАВИГАЦИОНЕН БУТОН (Нагоре/Надолу/Наляво/Надясно) Дава ви възможност да се движите по екранните менюта и да регулирате настройките на системата според вашите предпочитания.

OK Приема вашия избор или показва текущия режим.

ЦВЕТНИ БУТОНИ Тези бутони се използват за телетекст (само при **TELETEXT** модели) или редактиране на програми.

1 **Бутони за TELETEXT (Телетекст)** Тези бутони се използват за телетекст. За повече информация вижте раздела "Телетекст". (▶ **стр.130**)

SUBTITLE (СУБТИТРИ) Извиква предпочитания режим на субтитри в цифров режим.

ПОДГОТОВКА

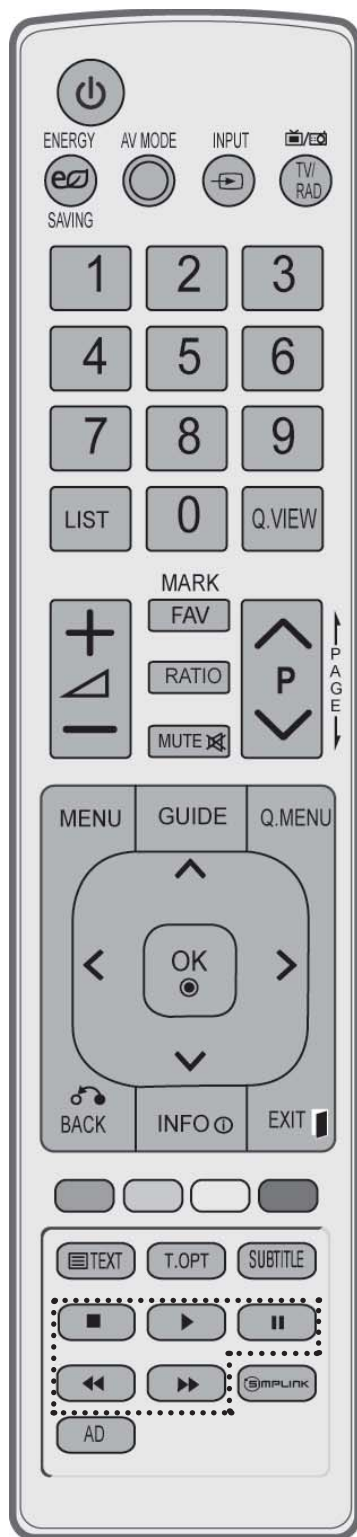

Силана звука Нагоре/Надолу Регулира силата на звука.

FAV (Предпочитана програма) Показва избраната предпочитана програма.

MARK (МАРКИРАНЕ) Изберете входа, за да приложите настройките за Picture Wizard (Съветник за картината). Поставяне и премахване на отметка за програми в USB менюто.

RATIO (СЪОТНОШЕНИЕ) Избира желаното Екранно съотношение в картината. (► стр.92)

MUTE (Изключване на звука) Включва или изключва звука.

ПРОГРАМА Нагоре/Надолу Избира програма.

СТРАНИЦА Нагоре/Надолу Премахва от един пълен екран с информация към следващия/предишния.

Бутони за управление от меню SIMPLINK / MY MEDIA Управлява меню SIMPLINK или MY MEDIA (Снимки и Музика).

SIMPLINK Показване на списък от AV устройства, свързани с телевизора. Когато натиснете този бутон, менюто Simplink се появява на екрана.(► стр.46)

AD Включва и изключва аудиоописанията.

Поставяне на батериите

- Отворете капака на гнездото за батерии от задната страна.
- Поставете две батерии 1,5 V AAA, като спазвате полярността (+ с +, - с -). Не смесвайте стари или употребявани батерии с нови такива.
- Затворете капака.
- За да извадите батериите, извършете действията за поставяне в обратна посока.

Модели LED LCD телевизори : 19/22/26/32LE3***, 32/37/42LE4***, 22/26LE5***, 32/37/42/47/55LE5***

Принадлежности

Уверете се, че следните принадлежности са приложени към вашия телевизор. Ако някоя от тях липсва, моля обърнете се към продавача, при когото сте закупили продукта.

- Показаното може да се различава от вашия телевизор.

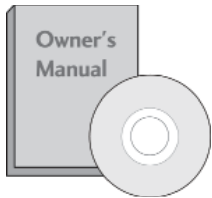

Ръководство за експлоатация

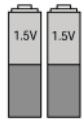

Батерии (AAA)



или

Дистанционно управление

Този артикул не е включен за всички модели



Кърпа за чистене
Почистете екрана с кърпата.

* Ако има петно или отпечатащи от пръсти на външната част, почистете внимателно петното Само с почистващите кърпички за външната част на продукта.

Не търкайте силно, когато отстранявате петното. Внимавайте, тъй като излишната сила може да причини надраскване или обезцветяване.

Само 19/22/26LE3***, 22/26LE5***



Държач за кабелите



Адаптер за постоянен ток



4 шайби
(Само 26LE3***, 26LE5***)



Захранващ кабел



x 4
(M4x14)

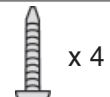

x 4

(M4x20)

(Само 26LE3***, 26LE5***)

Бр.болтове за монтаж на стойката

Само 32LE3***, 32/37/42LE4***, 32/37/42/47/55LE5***



Държач за кабелите

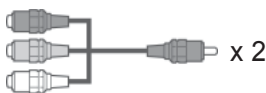

Компонентен м/ж кабел,
AV м/ж кабел x 2



x 4

(M4x22)
(Само 32LE3***, 32LE4***, 32LE5***)



x 4

(M4x24)
(Само 37/42LE4***, 37/42LE5***)

Бр.болтове за монтаж на стойката



x 4

(M4x26)
(Само 47/55LE5***)



x 4

(M4x16)



1-Винт

(Само 32LE3***, 32LE4***, 32LE5***)

Използване на феритна сърцевина (Тази характеристика не се предлага за всички модели.)

Феритната сърцевина може да се използва за намаляване на електромагнитните вълни при свързване на захранващия кабел. Колкото по-близо е феритната сърцевина до щепсела на захранващия кабел, толкова по-добре.

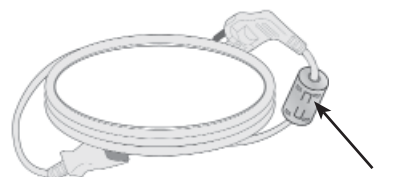

Монтирайте щепсела на захранващия кабел наблизо



Феритна сърцевина
(Този артикул не е включен за всички модели.)

ПОДГОТОВКА

Органи за управление на лицевия панел бележка

❗ БЕЛЕЖКА

- ▶ Телевизорът може да се постави в режим на готовност за ограничаване на консумацията на енергия. Телевизорът трябва да се изключва от ключа за захранването на самия апарат, ако няма да се гледа за известно време, за да се ограничи консумацията на енергия.
- ▶ Консумацията на енергия при употреба може да се ограничи значително, ако нивото на яркост на картината се редуцира, което ще доведе до намаляване цялостните експлоатационни разходи.

⚠ ВНИМАНИЕ

- ▶ Не стъпвайте върху стъклената стойка и не упражнявайте натиск върху нея. Тя може да се счупи, парченцата стъкло могат наранят някого, а телевизорът може да падне.
- ▶ Не влачете телевизора по пода. Подът или изделието могат да се повредят.

- Показаното може да се различава от вашия телевизор.

Само 32/37/42LE4***

Индикатор захранване/готовност

Забележка : Можете да включите или изключите индикатора на захранването в меню OPTION(ОПЦИИ)

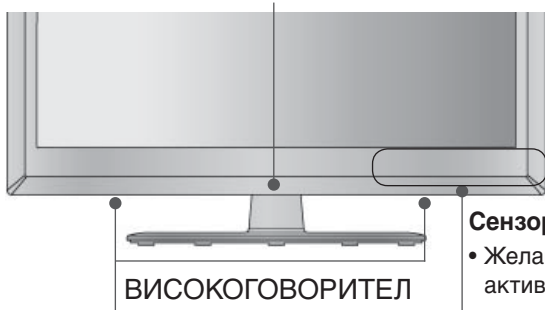

Сензорен датчик

- Желаните функции се активират чрез докосване.

Само 32/37/42LE4***



Само 19/22/26LE3***, 22/26LE5***

Сила на звука МЕНЮ Електрозахранване

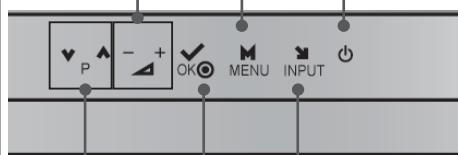

ПРОГРАМА ОК ВХОД

Само 19/22/26LE33**

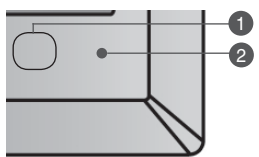

❶ Индикатор захранване/готовност

- В режим на готовност свети червено
- Светодиодът изгасва, докато телевизорът остава включен.

❷ Датчик за дистанционното управление

Само 19/22LE34**

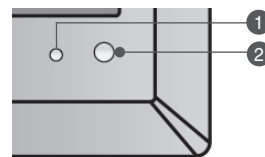

Само 32LE3***, 32/37/42/47/55LE5***

Електрозахранване

Сила на звука МЕНЮ

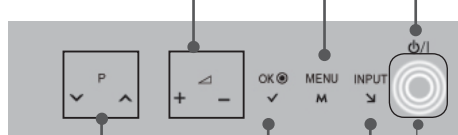

ПРОГРАМА

ОК

ВХОД

Само 32LE3***, 32/37/42LE4***, 32/37/42/47/55LE5***

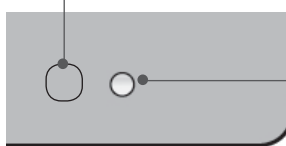

Датчик за дистанционното управление

Интелигентно око
Настройва картината в съответствие с обкръжаващите условия.

Индикатор захранване/готовност

Забележка : Можете да включите или изключите индикатора на захранването в меню OPTION(ОПЦИИ)

Информация на задния панел

Само 19/22LE3***, 22LE5***

- Показаното може да се различава от вашия телевизор.

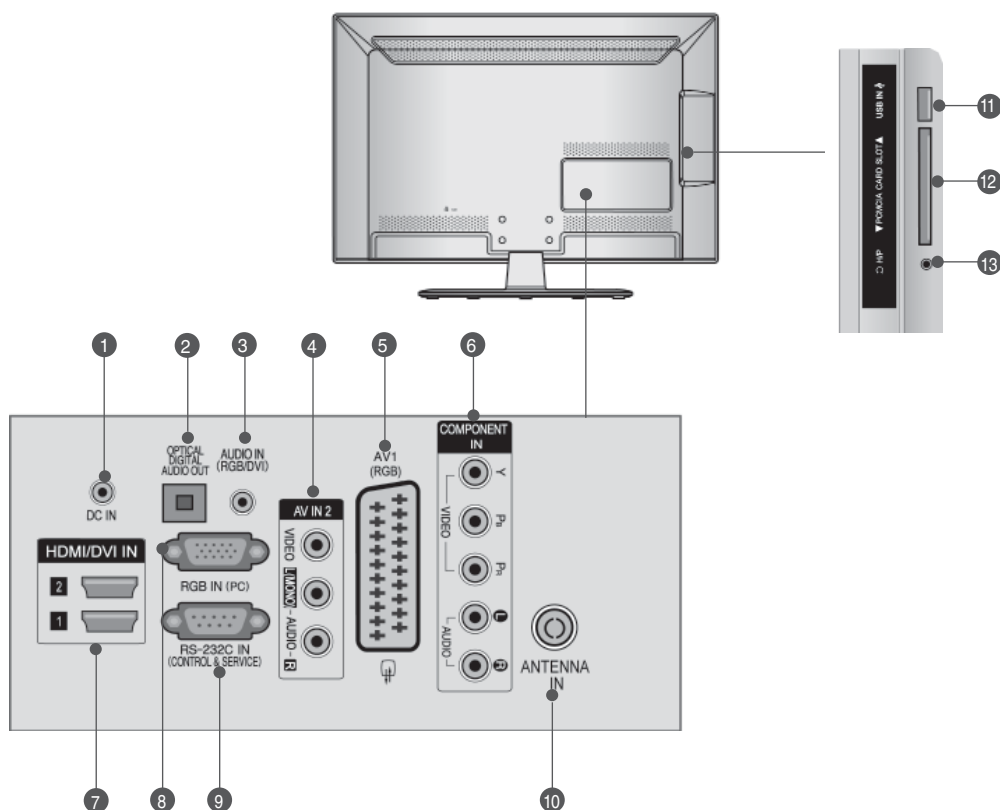

- 1 DC ADAPTOR PORT (Вход за адаптера за постоянен ток)**
Включете кабела на адаптера.
- 2 ОПТИЧЕН ИЗХОД ЗА ЦИФРОВО АУДИО**
Свързване на цифрово аудио към различни типове апаратура. Свържете към цифров аудио компонент. Използвайте оптичен аудио кабел.
- 3 Аудио вход RGB/DVI**
Свържете аудио от компютър или DTV.
- 4 Вход Аудио/Видео**
Към тези гнезда можете да свързвате чрез аудио/видео изходящ сигнал от външно устройство.
- 5 Гнездо Euro Scart (AV1)**
Към тези гнезда можете да свързвате чрез Scart входящ или изходящ сигнал към външно устройство.
- 6 Вход за Компонентно видео**
Към тези гнезда можете да свържете устройство с компонентен аудио/видео сигнал.
- 7 HDMI/DVI IN (Интерфейс за медия с висока разделителна способност)**
Свържете HDMI сигнал към HDMI IN. Или DVI (VIDEO) сигнал към порта HDMI/DVI с кабел от DVI към HDMI.
- 8 RGB IN вход**
Свържете изхода от компютър.
- 9 RS-232C ВХОДЕН (КОНТРОЛ/СЕРВИЗ) ПОРТ**
Свържете серийния порт на управляващото устройство към RS-232C конектора на телевизора.
- 10 Вход за антена**
Свържете антена или кабел към това гнездо.
- 11 USB вход**
Свържете USB устройство към това гнездо.
- 12 Слот за карта PCMCIA (Personal Computer Memory Card International Association)**
Свържете CI модул към **СЛОТА ЗА PCMCIA КАРТА**. (Тази функция не е налична за всички страни.)
- 13 Слушалка**
Включете слушалката в гнездото за слушалки.

ПОДГОТОВКА

Само 26LE3***, 26LE5***

- Показаното може да се различава от вашия телевизор.

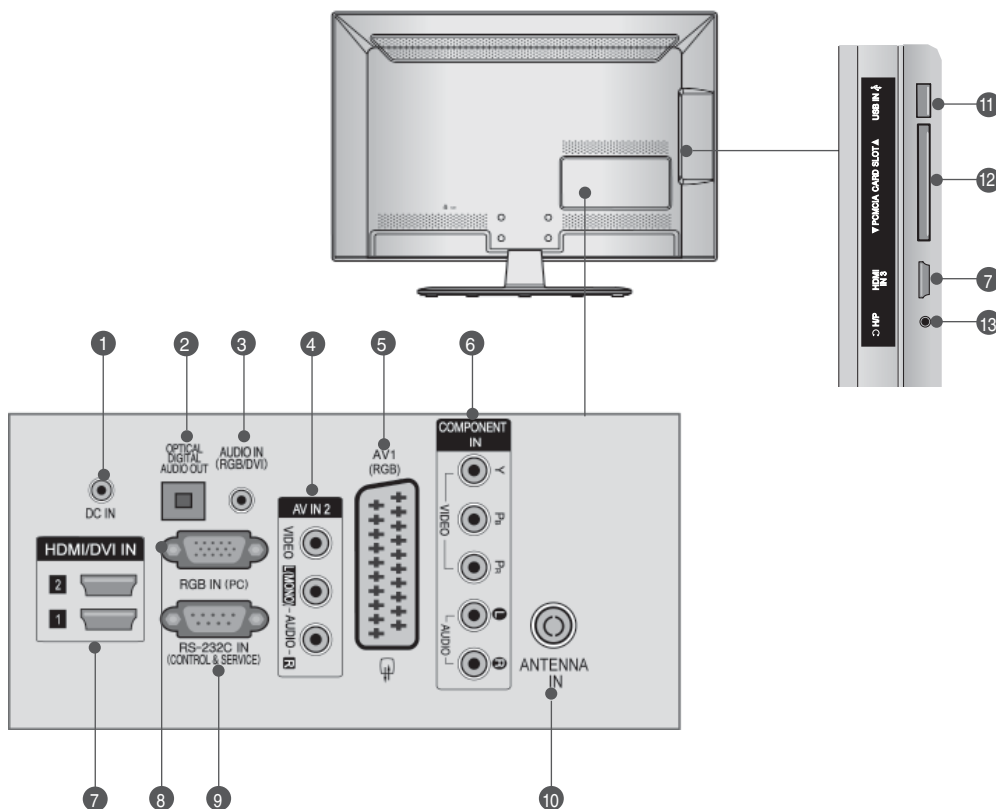

- 1 DC ADAPTOR PORT**
Connect to the Захранващ кабел socket.
- 2 ОПТИЧЕН ИЗХОД ЗА ЦИФРОВО АУДИО**
Свързване на цифрово аудио към различни типове апаратура. Свържете към цифров аудио компонент. Използвайте оптичен аудио кабел.
- 3 Аудио вход RGB/DVI**
Свържете аудио от компютър или DTV.
- 4 Вход Аудио/Видео**
Към тези гнезда можете да свързвате чрез аудио/видео изходящ сигнал от външно устройство.
- 5 Гнездо Euro Scart (AV1)**
Към тези гнезда можете да свързвате чрез Scart входящ или изходящ сигнал към външно устройство.
- 6 Вход за Компонентно видео**
Към тези гнезда можете да свържете устройство с компонентен аудио/видео сигнал.
- 7 HDMI/DVI IN (Интерфейс за медия с висока разделителна способност)**
Свържете HDMI сигнал към HDMI IN. Или DVI (VIDEO) сигнал към порта HDMI/DVI с кабел от DVI към HDMI.
- 8 RGB IN вход**
Свържете изхода от компютър.
- 9 RS-232C ВХОДЕН (КОНТРОЛ/СЕРВИЗ) ПОРТ**
Свържете серийния порт на управляващото устройство към RS-232C конектора на телевизора.
- 10 Вход за антена**
Свържете антена или кабел към това гнездо.
- 11 USB вход**
Свържете USB устройство към това гнездо.
- 12 Слот за карта PCMCIA (Personal Computer Memory Card International Association)**
Свържете CI модул към **СЛОТА ЗА PCMCIA КАРТА**. (Тази функция не е налична за всички страни.)
- 13 Слушалка**
Включете слушалката в гнездото за слушалки.

Само 32LE3***, 32/37/42LE4***, 32/37/42/47/55LE5***

- Показаното може да се различава от вашия телевизор.

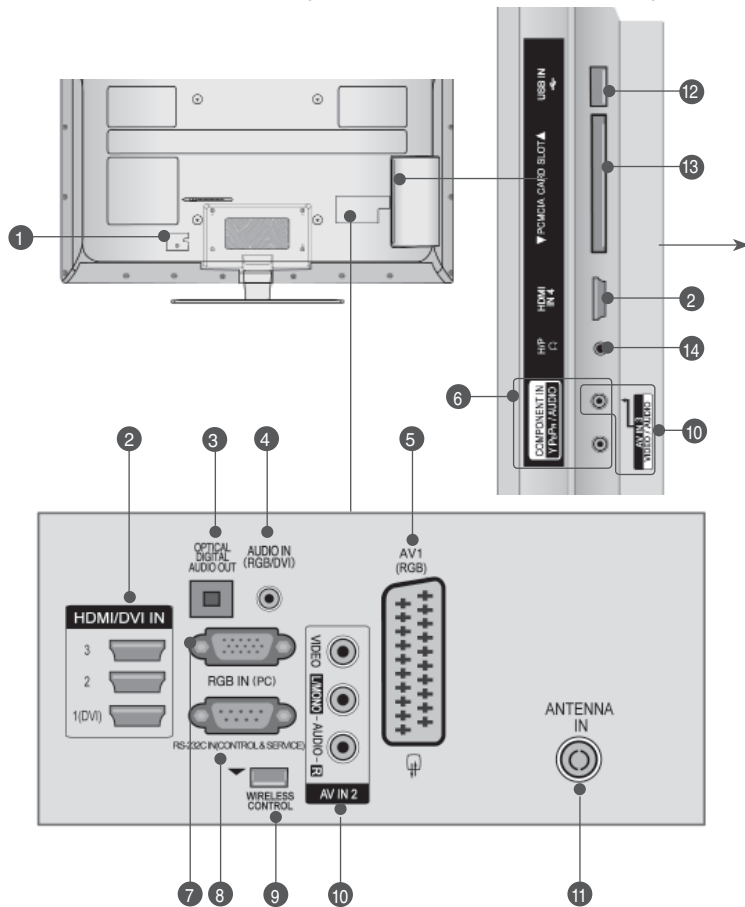

⚠ ВНИМАНИЕ

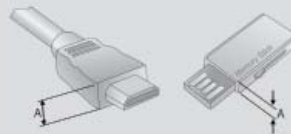

- ▶ Използвайте продукт със следната дебелина за оптимална връзка с HDMI кабел(само HDMI IN 4) / USB устройство.

*A ≤ 10 мм

- Гнездо за кабел за електрозахранване**
Този телевизор работи с променлив ток. Напрежението е указано на страницата със спецификацията. (▶ стр.137до147) Никога не се опитвайте да използвате телевизора със захранване с постоянен ток.
- HDMI/DVI IN (Интерфейс за медия с висока разделителна способност)**
Свържете HDMI сигнал към HDMI IN. Или DVI (VIDEO) сигнал към порта HDMI/DVI с кабел от DVI към HDMI.
- ОПТИЧЕН ИЗХОД ЗА ЦИФРОВО АУДИО**
Свързване на цифрово аудио към различни типове апаратура. Свържете към цифров аудио компонент. Използвайте оптичен аудио кабел.
- Аудио вход RGB/DVI**
Свържете аудио от компютър или DTV.
- Гнездо Euro Scart (AV1)**
Към тези гнезда можете да свързвате чрез Scart входящ или изходящ сигнал към външно устройство.
- Вход за Компонентно видео**
Към тези гнезда можете да свържете устройство с компонентен аудио/видео сигнал.
- RGB IN вход**
Свържете изхода от компютър.
- RS-232C ВХОДЕН (КОНТРОЛ/СЕРВИЗ) ПОРТ**
Свържете серийния порт на управляващото устройство към RS-232C конектора на телевизора.
- WIRELESS Control (Управление на безжичната мултимедийна система)**
Свържете безжичната мултимедийна система към гнездото **WIRELESS CONTROL** на телевизора.
- Вход Аудио/Видео**
Към тези гнезда можете да свързвате чрез аудио/видео изходящ сигнал от външно устройство.
- Вход за антена**
Свържете антена или кабел към това гнездо.
- USB вход**
Свържете USB устройство към това гнездо.
- Слот за карта PCMCIA (Personal Computer Memory Card International Association)**
Свържете CI модул към **СЛОТА ЗА PCMCIA КАРТА**. (Тази функция не е налична за всички страни.)
- Слушалка**
Включете слушалката в гнездото за слушалки.

ПОДГОТОВКА

Монтаж на стойка

■ Показаното може да се различава от вашия телевизор.

Показаното може да се различава от вашия телевизор. Когато монтирате настолната стойка, проверете дали болтът е напълно затегнат. (Ако не е затегнат добре, уредът може да се наклони напред след монтажа.) Ако затегнете болта прекалено силно, той може да се изметне поради изтриване на притягащата му част.

Само 19/22LE3*, 22LE5*****

- 1 Поставете внимателно телевизора с екрана надолу върху мека повърхност, за да предпазите екрана от повреда.

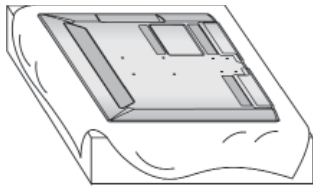

- 2 Монтирайте частите на тялото на стойката към основата на телевизора.

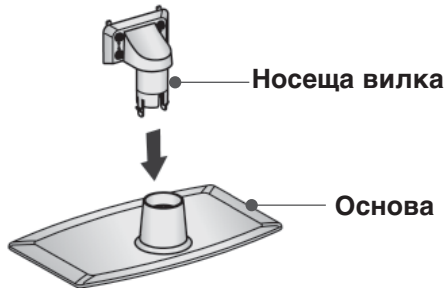

- 3 Поставете телевизора, както е показано.

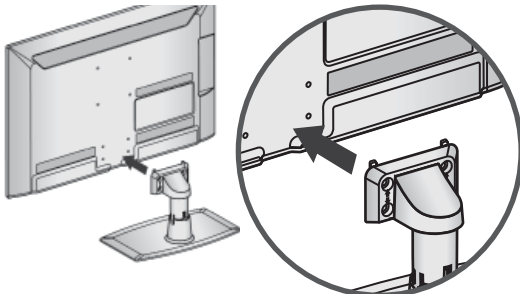

- 4 Затегнете надеждно 4-те болта на гърба на телевизора в предвидените отвори.

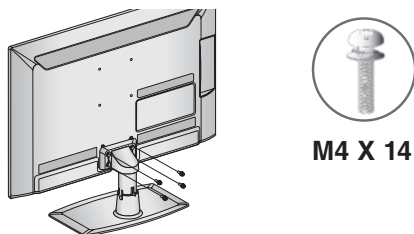

Само 26/32LE3*, 32/42/47LE4***, 26LE5***, 32/37/42/47/55LE5*****

- 1 Поставете внимателно телевизора с екрана надолу върху мека повърхност, за да предпазите екрана от повреда.

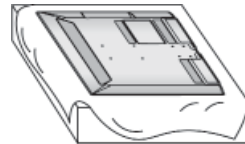

- 2 Монтирайте частите на тялото на стойката към основата на телевизора.

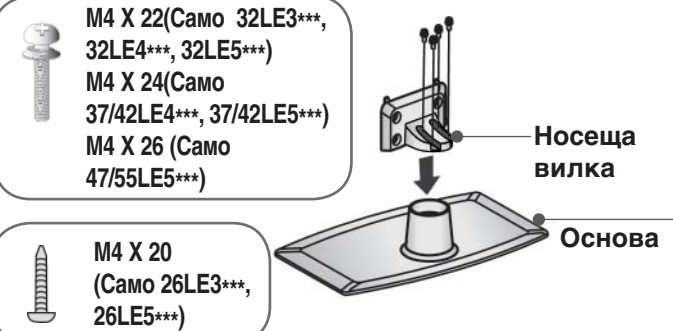

- 3 Поставете телевизора, както е показано.

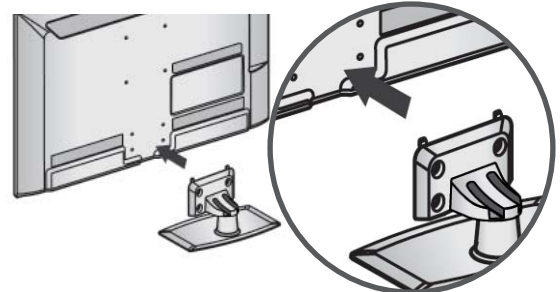

- 4 Монтирайте капачката за стойката на телевизора.

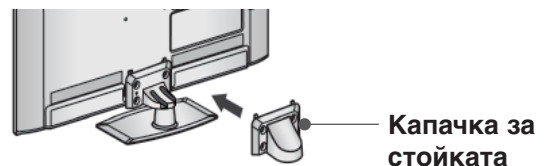

- 5 Затегнете надеждно 4-те болта на гърба на телевизора в предвидените отвори.



Заден капак за подреждане на кабелите

■ Показаното може да се различава от вашия телевизор.

Само 19/22/26LE3***, 22/26LE5***

След свързване на кабелите по необходимия начин, поставете **Държача за кабелите**, както е показано, и ги пристегнете.

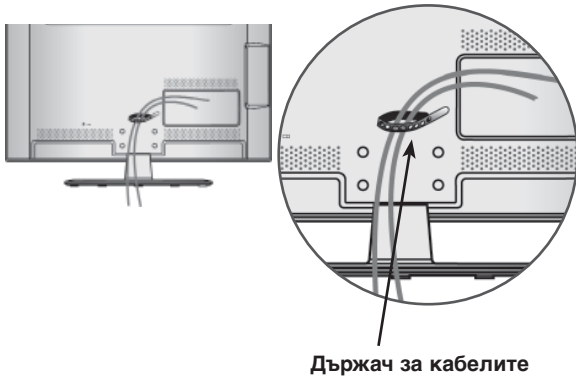

Само 32LE3***, 32/37/42LE4***, 32/37/42/47/55LE5***

- 1 Закрепете захранващия кабел с държача за кабел на задния капак на телевизора. Това ще помогне да се предпази захранващият кабел от случайно откъчване.



- 2 След свързване на кабелите по необходимия начин, поставете **Държача за кабелите**, както е показано, и ги пристегнете.

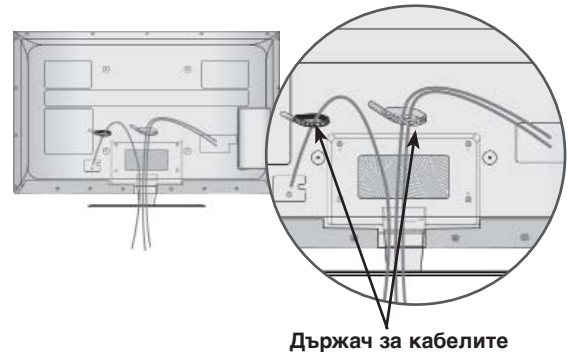

ПОДГОТОВКА

Разполагане на телевизора на поставка

(Само 32LE3***, 32LE4***, 32LE5***)

- Показаното може да се различава от вашия телевизор.

Телевизорът трябва да се разполага на поставка така, че да не може да се тегли в посока напред/назад, което потенциално причинява нарушаване или повреда на изделието. Да се използва само прикаченият винт.

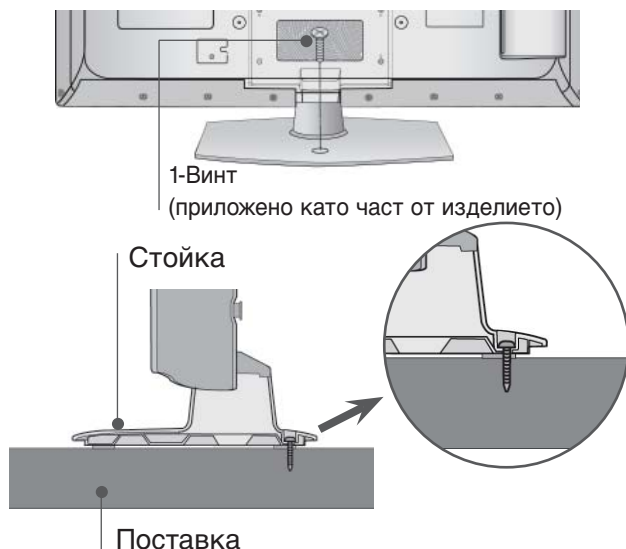

⚠ ПРЕДУПРЕЖДЕНИЕ

- ▶ За да предотвратите падане на телевизора, той трябва да бъде здраво закрепен към пода/стената според указанията за монтаж. Накланяне, клатене или люлеене на уреда може да предизвика нараняване.

Въртяща се стойка

(Само 26/32LE3***, 32/37/42LE4***, 26LE5***, 32/37/42/47/55LE5***)

- Показаното може да се различава от вашия телевизор.

After installing the TV, you can adjust the TV set manually to the left or right direction by 20 degrees to suit your viewing position.

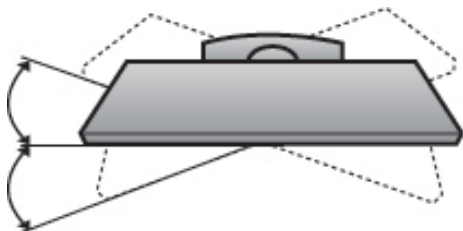

Свързване на телевизора

(Само 19/22/26LE3***, 22/26LE5***)

- Показаното може да се различава от вашия телевизор.

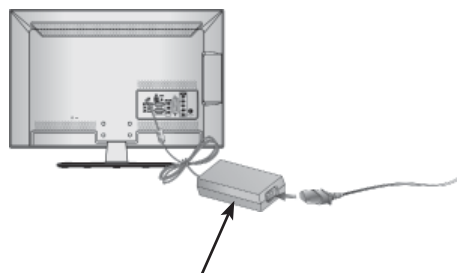

- 1 Включете кабела на антената в антенния вход на телевизора.
- 2 Свържете съединителя на захранващия адаптер към захранващия вход на телевизора.
- 3 Първо свържете захранващия кабел към адаптера и после включете щепсела в контакта.

⚠ ВНИМАНИЕ

- ▶ Винаги включвайте адаптера първо към телевизора и после към контакта.

Монтаж на настолната стойка

- Показаното може да се различава от вашия телевизор.

За достатъчно добра вентилация оставете пространство от 10 см около целия телевизор.

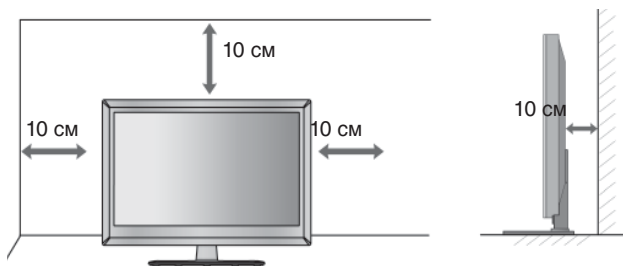

Система за защита Kensington

- Тази характеристика не се предлага за всички модели.
- Показаното може да се различава от вашия телевизор.

Този телевизор е оборудван със система за защита Kensington на задния панел. Свържете кабела на системата за защита Кепвюдоп, както е показано по-долу.

За подробно инсталиране и ползване на системата за защита Kensington вж. ръководството за потребителя, предоставено с нея.

За допълнителна информация посетете <http://www.kensington.com>, началната интернет страница на компанията Kensington.

Фирмата Kensington продава системи за защита на скъпо електронно оборудване като лаптопи или LCD проектори.

! БЕЛЕЖКА

- ▶ Системата за защита Kensington е аксесоар, който се предлага като опция.
- ▶ Ако телевизорът е хладен на допир, при включването му може да има кратко "примигване". Това е нормално, не е повреда в телевизора.
- ▶ Някои дребни дефекти по точките може да се забелязват на екрана под формата на малки червени, зелени или сини петънца. Те обаче не влияят върху работата на монитора.
- ▶ Избягвайте докосването на течнокристалния екран или задържането на пръстите пред него за продължителен период от време. Това може да доведе до временни изкривявания на екрана.

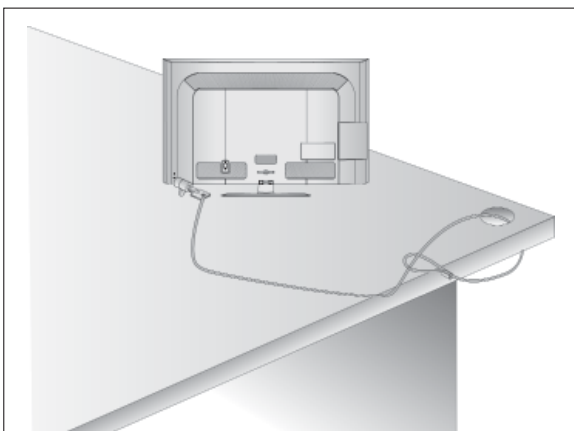

Съвет за внимателно инсталиране

- Трябва да закупите крепежните елементи, необходими за безопасно и стабилно закрепване на телевизора към стената.
- Сложете телевизора близо до стената, за да избегнете опасността от падане, ако бъде бутнат.
- В инструкциите надолу е даден по-безопасен начин за инсталиране на телевизора, който се състои в закрепване към стената, така че уредът да не падне напред ако бъде дръпнат. Така ще се предотврати падането на телевизора напред, което може да доведе до нараняване на хора. Освен това, така ще предотвратите повредата на телевизора. Вземете мерки на телевизора да не се качват и да не висят деца.

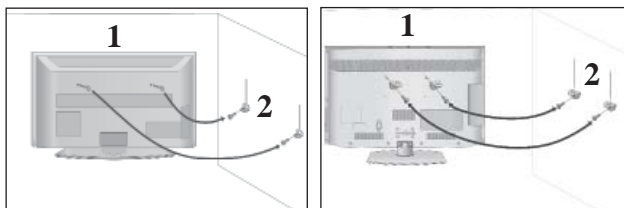

- 1 Използвайте болтовете с ухо или конзолите/болтовете за телевизора, за да закрепите уреда към стената, както е показано на илюстрацията. (Ако шарнирните болтове на телевизора ви не са разхлабени, развъртете ги.)

* Пъхнете болтовете с ухо или конзолите/болтовете за телевизора и ги затегнете здраво в горните дупки.

- 2 Закрепете стенните конзоли с болтовете за стената. Трябва да нагласите височината съобразно конзолата, монтирана на стената.

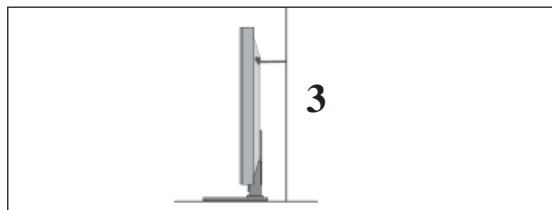

- 3 Използвайте здраво въже, за да вържете уреда и да го подравните. По-безопасно е да вържете въжето по такъв начин, че да застане хоризонтално между стената и уреда.

! БЕЛЕЖКА

- ▶ Когато премествате уреда на друго място, първо откачете въжетата
- ▶ Използвайте поставка за апаратура или шкаф, които са достатъчно големи и здрави, за да издържат размера и теглото на продукта.
- ▶ За да използвате уреда безопасно, се погрижете теглото, което може да издържа конзолата, да е същото, както теглото на уреда.

ПОДГОТОВКА

- Телевизорът може да бъде монтиран по различни начини, например, на стена, върху бюро и др.
- Телевизорът е предназначен за хоризонтален монтаж.

Заземяване

Уверете се, че свързвате жица за заземяване, за да предотвратите токов удар. Ако не е възможно да се направи заземяване, повикайте квалифициран електротехник да инсталира отделен прекъсвач на веригата. Не се опитвайте да заземите апарата чрез свързване към телефонни кабели, гръмоотводи или газопроводи.



ПОДГОТОВКА

Стенен монтаж: Хоризонтално поставяне

- Препоръчваме ви да използвате конзола за окачване на стена с марката LG, когато монтирате телевизора на стената.
- Препоръчваме ви да закупите конзола за окачване на стена, която поддържа стандарта VESA.
- LG препоръчва монтирането на стената да се извърши от квалифициран специалист.

! БЕЛЕЖКА

- ▶ Стойката за стена трябва да се постави на стабилна стена, перпендикулярна на пода.
- ▶ Ако искате да извършите монтаж на таван или стена под наклон, трябва да се използва специална стойка за стена.
- ▶ Повърхността, на която ще се монтира стойката за стена, трябва да е достатъчно здрава, за да издържи тежестта на телевизора, напр. от бетон, естествен камък, тухла и кухи блокчета.
- ▶ Типът и дължината на винтовете за монтаж зависи от използваната стойка за монтаж. За повече информация вж. инструкциите за монтаж на поставката.
- ▶ LG не носи отговорност за никакви злополуки или повреди на собственост или на телевизора поради неправилно монтиране:
 - Когато се използва стойка за стена, която не отговаря на VESA спецификациите.
 - При неправилно закрепване на винтовете към повърхността, което може да доведе до падане на телевизора и наранявания.
 - При неспазване на препоръчания метод за поставяне.

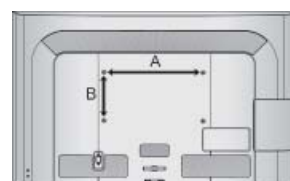
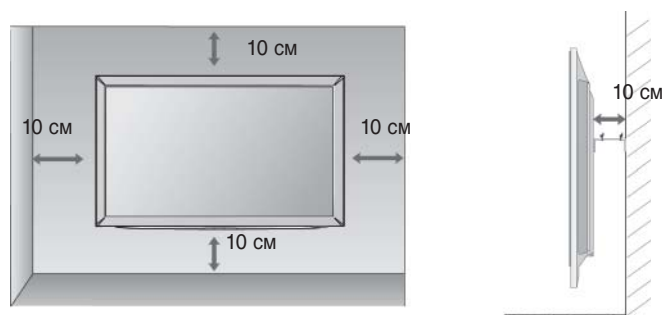

Модел	VESA (A * B)	Стандарт Винт	Количество
19/22/26LE3***	100 * 100	M4	4
32LE3***	200 * 100	M4	4
32LE4***	200 * 100	M4	4
37/42LE4***	200 * 200	M6	4
22/26LE5***	100 * 100	M4	4
32LE5***	200 * 100	M4	4
37/42/47LE5***	200 * 200	M6	4
55LE5***	400 * 400	M6	4

< Само 26LE3***, 26LE5*** >

- Показаното може да се различава от вашия телевизор.

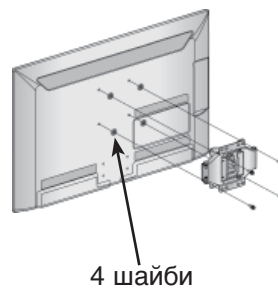

4 шайби

Преди да монтирате телевизора към стойката за стена, поставете шайбите така, че задната му страна да застане вертикално.

Гледане на телевизия/управление на програмите

Когато използвате дистанционното управление, насочвайте го към сензора на телевизора.

■ Показаното може да се различава от вашия телевизор.



⏻(POWER) Включва телевизора от режим на готовност или го изключва в режим на готовност.
Включване/Изключване

Икономия на енергия Регулирайте режима на икономия на енергия на телевизора. (▶ **стр.95**)

AV MODE (АУДИО/ВИДЕО РЕЖИМ) Помага да се избират и настройват изображения и звук при свързване на аудиовизуални устройства (▶ **стр.50**)

INPUT Режимът на външен вход се сменя циклично при превключване. (▶ **стр.43**)

TV/RAD Избира Радио, Телевизионен и DTV канал.

Цифрови бутони 0-9 Избира програма.
Избира номерирани елементи от меню.

LIST (Списък) Показва таблицата с програмите. (▶ **стр.41**)

Q.VIEW (Бърз преглед) Връща към програмата, която сте гледали непосредствено преди това.

MENU (Меню) Избира меню.
Изчиства всички образи от екрана и се връща към гледане на телевизия от всяко меню. (▶ **стр.19**)

GUIDE (Указател) Показва програмното ръководство. (▶ **стр.86**)

Q. MENU (Бързо меню) Изберете желаната настройка в бързото меню. (Съотношение на страните, Clear Voice II, Режим на картина, Режим на звук, Аудио (или Език на Звук), Таймер за сън, Skip Off/On, Икономия на енергия или Икономия на енергия). (▶ **стр.18**)

НАЗАД Позволява на потребителя да се върне на една стъпка в интерактивно приложение, EPG или друга функция на взаимодействие с потребителя.

EXIT (ИЗХОД) Изчиства всички екранни менюта и се връща към телевизионен режим от всяко меню.

INFO ⓘ Показва настояща информация за екрана.

НАВИГАЦИОНЕН БУТОН (Нагоре/Надолу/Наляво/Надясно) Дава ви възможност да се движите по екранните менюта и да регулирате настройките на системата според вашите предпочитания.

OK Приема вашия избор или показва текущия режим.

ЦВЕТНИ БУТОНИ Тези бутони се използват за телетекст (само при **TELETEXT** модели) или редактиране на програми.

1 **Бутони за TELETEXT (Телетекст)** Тези бутони се използват за телетекст. За повече информация вижте раздела "Телетекст". (▶ **стр.130**)

SUBTITLE (СУБТИТРИ) Извиква предпочитания режим на субтитри в цифров режим.

ПОДГОТОВКА

ПОДГОТОВКА



Силана звука Нагоре/Надолу	Регулира силата на звука.
FAV (Предпочитана програма)	Показва избраната предпочитана програма.
MARK (МАРКИРАНЕ)	Изберете входа, за да приложите настройките за Picture Wizard (Съветник за картината). Поставяне и премахване на отметка за програми в USB менюто.
RATIO (СЪОТНОШЕНИЕ)	Избира желаното Екранно съотношение в картината. (► стр.92)
MUTE (Изключване на звука)	Включва или изключва звука.
ПРОГРАМА Нагоре/Надолу	Избира програма.
СТРАНИЦА Нагоре/Надолу	Преминава от един пълен екран с информация към следващия/предишния.

2 Бутони за управление от меню SIMPLINK / MY MEDIA (Снимки и Музика).

SIMPLINK Показване на списък от AV устройства, свързани с телевизора. Когато натиснете този бутон, менюто Simplink се появява на екрана.(► **стр.46**)

AD Включва и изключва аудиоописанията.

Поставяне на батериите

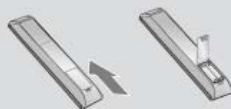

- Отворете капака на гнездото за батерии от задната страна.
- Поставете две батерии 1,5 V AAA, като спазвате полярността (+ с +, - с -). Не смесвайте стари или употребявани батерии с нови такива.
- Затворете капака.
- За да извадите батериите, извършете действията за поставяне в обратна посока.

НАСТРОЙКА НА ВЪНШНО ОБОРУДВАНЕ

- За да избегнете повреда на устройствата, не включвайте никакви захранващи кабели, преди да сте приключили свързването на всички устройства.

Свързване на антена

- Регулирайте посоката на антената за най-добро качество на образа.
- Антенен кабел и преобразувател не са включени в доставката.

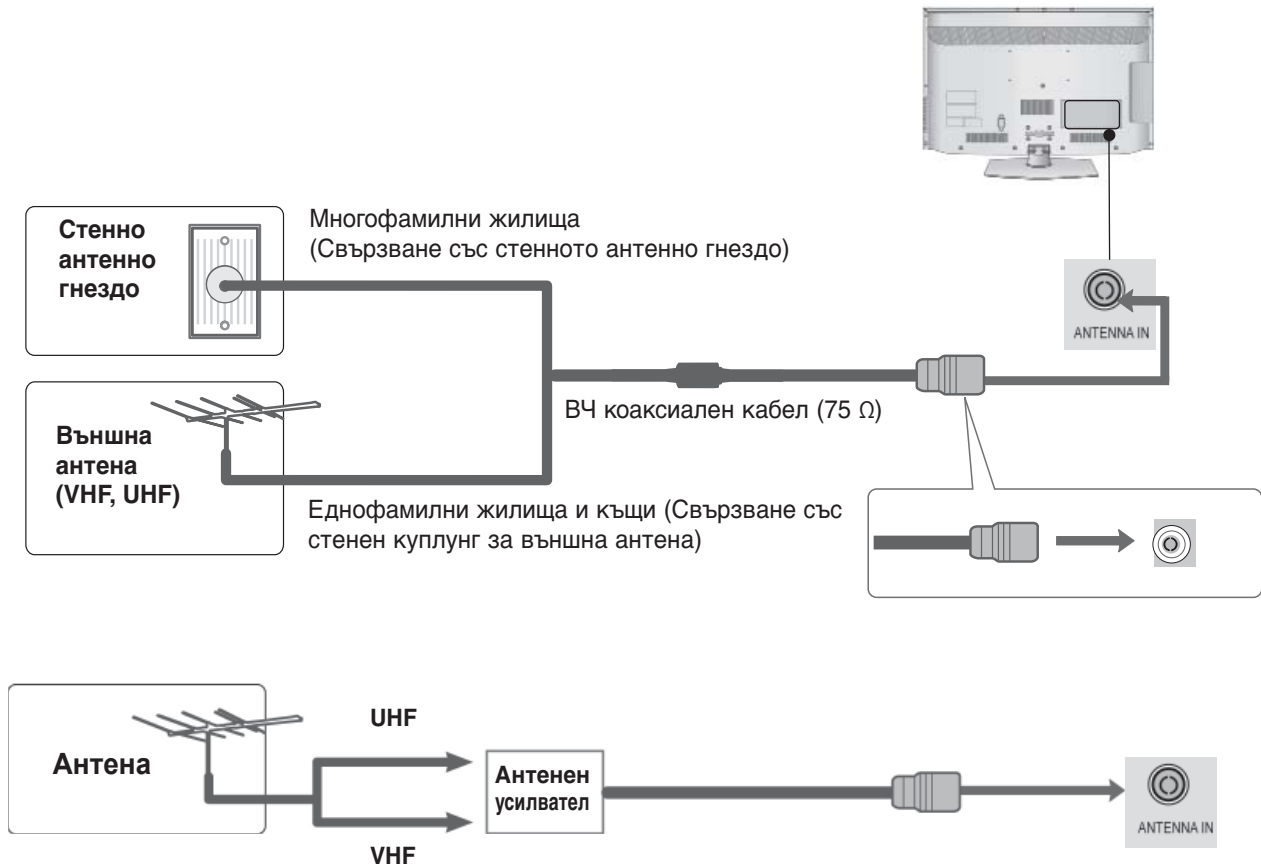

- В зони, в които сигналът е слаб, за по-добро качество на образа монтирайте антенен усилвател към антената, както е показано вдясно.
- Ако сигналът трябва да бъде разделен между два телевизора, за свързване ползвайте антенен сплитер.

НАСТРОЙКА НА ВЪНШНО ОБОРУДВАНЕ

- За да избегнете повреда на устройствата, не включвайте никакви захранващи кабели, преди да сте приключили свързването на всички устройства.
- В този раздел на ИНСТАЛИРАНЕ НА ВЪНШНО ОБОРУДВАНЕ се използват основно илюстрации, отнасящи се до моделите 32/37/42/47LD4***.
- Показаното може да се различава от вашия телевизор.

Когато свързвате със съставен кабел

- Този телевизор може да приема сигнали за цифрова/кабелна телевизия без външен цифров телевизионен приемник. Но ако получавате цифрови сигнали от цифров телевизионен приемник или друго външно цифрово устройство, вижте показаната по-долу илюстрация.

- 1 Свържете видео изходите (Y, P_B, P_R) на външното устройство (цифров телевизионен приемник, DVD плейър и т.н.) към входовете **COMPONENT IN VIDEO** /Компонентен видео вход/ на телевизора.
- 2 Свържете аудио изхода на външното устройство (цифров телевизионен приемник, DVD плейър и т.н.) към входовете **COMPONENT IN AUDIO** (Компонентен аудио вход) на телевизора.
3. Включете външното устройство. (адресете справка в ръководството на външното устройство за указания за работа)
- 4 Изберете **Компонент** като източник на входа с бутон **INPUT** на дистанционното управление.

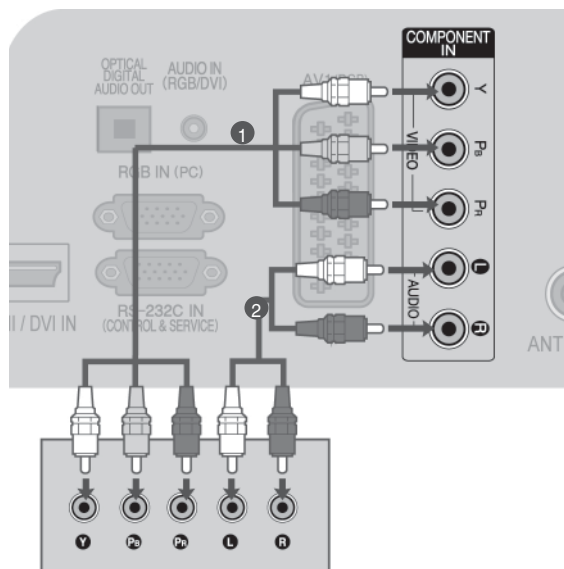

ИЛИ

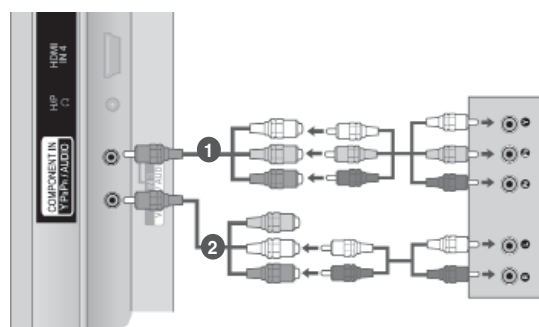

- Поддържан HDMI аудиоформат:
Dolby Digital, PCM (мпулсно-кодова модулация)

Сигнал	Компонентен	HDMI
480i/576i	○	X
480p/576p	○	○
720p/1080i	○	○
1080p	○ (само 50 Hz / 60 Hz)	○ (24 Hz / 30 Hz / 50 Hz / 60 Hz)

Съставни входове

За да получите по-добро качество на образа, свържете DVD плейър към съставните входове, както е показано по-долу.

Съставни входове на телевизора	Y	P _B	P _R
Видеоизходи на DVD плейъра	Y	P _B	P _R
	Y	B-Y	R-Y
	Y	Cb	Cr
	Y	Pb	Pr

Свързване с HDMI кабел

- 1 Свържете HDMI изхода на външното устройство (ифров телевизионен приемник, DVD плейър и т.н.) към входовете о **HDMI/ DVI IN 1**, **HDMI IN 2** (С изключение за 19/22LD3***), **HDMI IN 3** (С изключение за 19/22/26/32LD3***, 32/37/42/47LD4***, 19/22LE3***, 22LE5***) или **HDMI IN 4** (Само 32LE3***, 32/37/42LE4***, 32/37/42/47/55LE5***) на телевизора.
- 2 Включете външното устройство.
(Направете справка в ръководството на външното устройство за указания за работа.)
- 3 Изберете **HDMI1**, **HDMI2** (С изключение за 19/22LD3***), **HDMI3** (С изключение за 19/22/26/32LD3***, 32/37/42/47LD4***, 19/22LE3***, 22LE5***) или **HDMI4** (Само 32LE3***, 32/37/42LE4***, 32/37/42/47/55LE5***) като източник на входящия сигнал с бутона **INPUT (ВХОД)** на дистанционното управление.

! БЕЛЕЖКА

- ▶ Когато се използва HDMI кабел, телевизорът може да приема едновременно видео и аудио сигнали.
- ▶ Ако DVD плейърът не поддържа Auto HDMI, трябва вие да зададете подходяща разделителна способност на изходния сигнал.
- ▶ Проверете дали HDMI кабелът е високоскоростен HDMI кабел. Ако HDMI кабелът не е високоскоростен HDMI кабел, на екрана ще се появи трептене. Използвайте високоскоростен HDMI кабел.

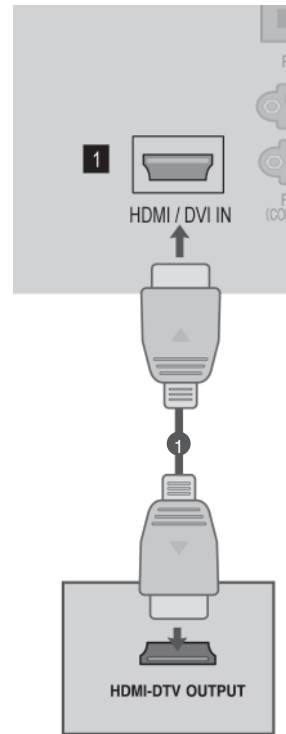

НАСТРОЙКА НА ВЪНШНО ОБОРУДВАНЕ

Когато свързвате с кабел HDMI към DVI

- 1 Свържете цифровия телевизионен приемник или DVI изхода на компютъра към входа **HDMI/DVI IN 1** на телевизора.
- 2 Свържете аудио изхода на цифровия телевизионен приемник или на компютъра към входа **AUDIO IN (АУДИО ВХОД) (RGB/DVI)** на телевизора.
- 3 Включете цифровия телевизионен приемник или компютъра и телевизора. (аправете справка в ръководството на цифровия телевизионен приемник или компютъра за указания за работа.)
- 4 Изберете **HDMI1** като източник на входа с бутона **INPUT** на дистанционното управление.

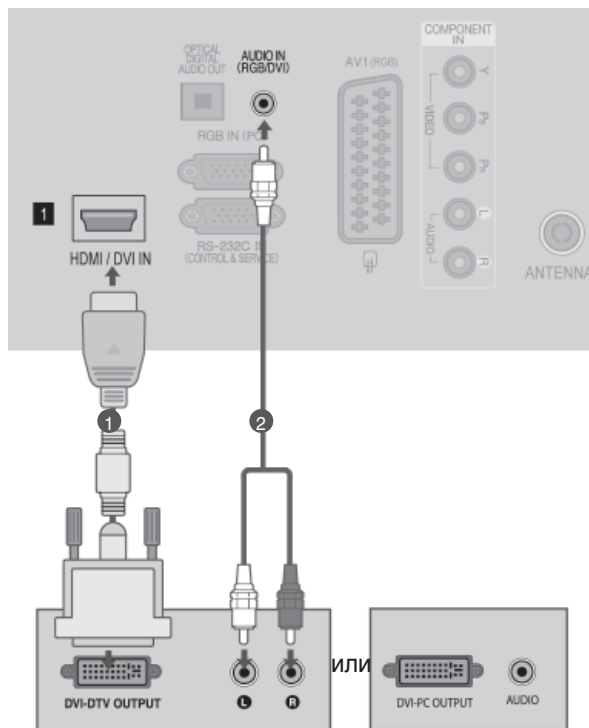

Когато свързвате с кабел scart

- 1 Свържете извода Euro scart на външното устройство (DVD плейър, видеокасетофон и т.н.) към извода **AV1 (AB1)** Euro scart на телевизора.
- 2 Включете външното устройство. (аправете справка в ръководството на външното устройство за указания за работа.)
- 3 Изберете **AV1 (удио-видео 1)** като източник на входа с бутона **INPUT** на дистанционното управление.

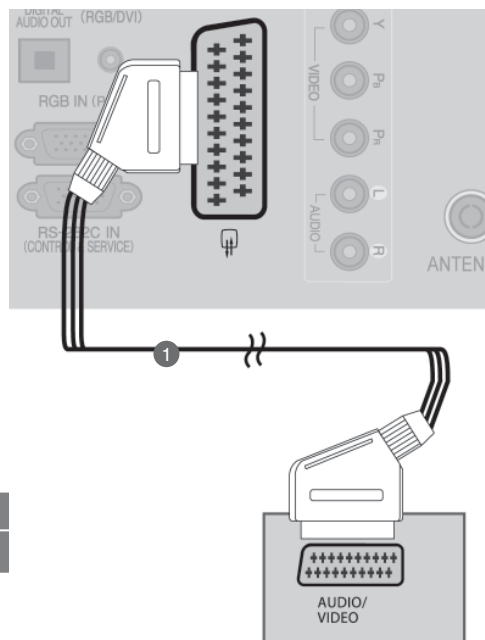

Scart	Вход			Изход
	Видео	Аудио	RGB	Видео, Аудио
AV1	○	○	○	Аналогов телевизор, Цифров телевизор

Текущ входен режим \ Тип изход	AV1 (Изход за ТВ)	AV1 (Когато се извършва планирано записване на DTV чрез записващо устройство)
Цифров телевизор	Цифров телевизор	○
Аналогов телевизор, AV	Аналогов телевизор	○
Компонент/RGB	Аналогов телевизор	(Входният режим се Конвертира в DTV)
HDMI	Аналогов телевизор	(Входният режим се Конвертира в DTV)

► Изход за ТВ : Извежда аналогов или цифров телевизионен сигнал.

! БЕЛЕЖКА

- Ако искате да използвате кабел за EURO scart, трябва да използвате екраниран кабел за сигнал през Euro scart.

НАСТРОЙКА НА ВЪНШНО ОБОРУДВАНЕ

Нстройка на USB входа

- 1 Свържете USB устройството към гнездото **USB IN (ВХОД USB)** на телевизора
- 2 След свързване на входните **USB IN (ВХОД USB)** жакове използвайте функцията **USB**. (▶ стр.52)

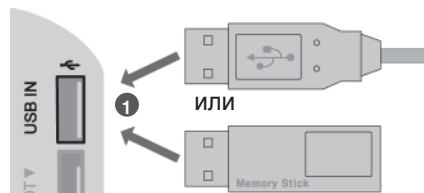

Когато свързвате с RF кабел

За да избегнете шум в картината (мущения) оставете достатъчно разстояние между видеокасетофона и телевизора.

- 1 Свържете гнездото **ANT OUT (нтенен изход)** на видеокасетофона към гнездото **ANTENNA IN** на телевизора.
- 2 Свържете антенния кабел към гнездото **ANT IN (нтенен вход)** на видеокасетофона.
- 3 Натиснете бутона **PLAY (Възпроизвеждане)** на видеокасетофона и настройте телевизора и видеокасетофона на подходящата програма за гледане.

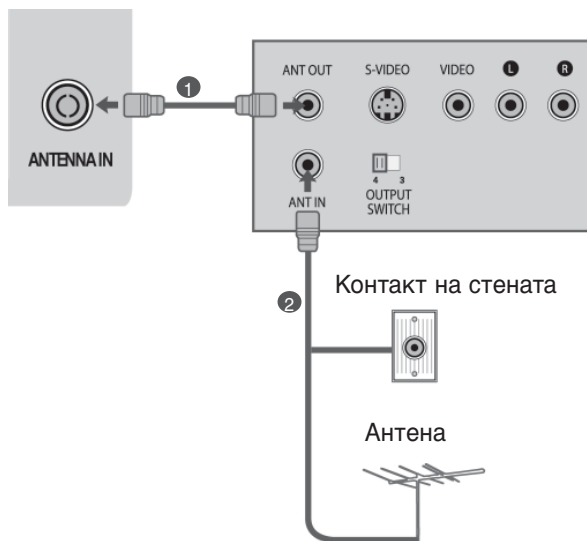

Когато свързвате с кабел RCA

- 1 Свържете изходите **AUDIO/VIDEO (АУДИО/ВИДЕО)** между телевизора и видеокасетофона или външното устройство.
Цветовите на жаковете трябва да отговарят на цветовете на гнездата. (Видео = жълто, аудио ляво = бяло, аудио дясно = червено)
- 2 Вкарайте видеокасета във видеокасетофона и натиснете **PLAY** (възпроизвеждане) на видеокасетофона. (Направете справка с ръководството на видеокасетофона).
Или пуснете съответното външно устройство.
(Направете справка с ръководството на външното оборудване).
- 3 Изберете **AV2** като източник на входящия сигнал с бутона **INPUT (ВХОД)** на дистанционното управление.
Ако се свърже към **AV IN 3**, изберете **AV3** източник на въвеждане.

! БЕЛЕЖКА

- ▶ Ако имате моно видеокасетофон, свържете аудио кабела от видеокасетофона към гнездото **AUDIO L/MONO (Аудио ляво/моно)** на телевизора.

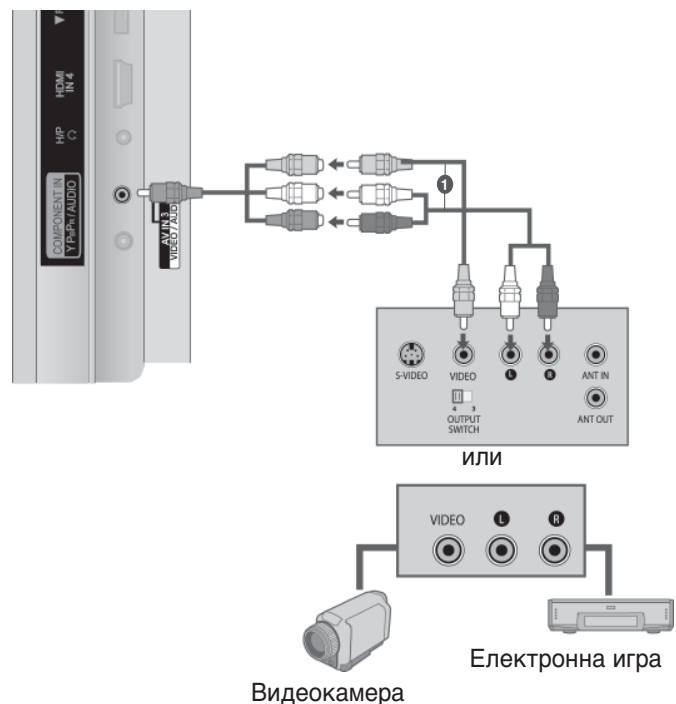
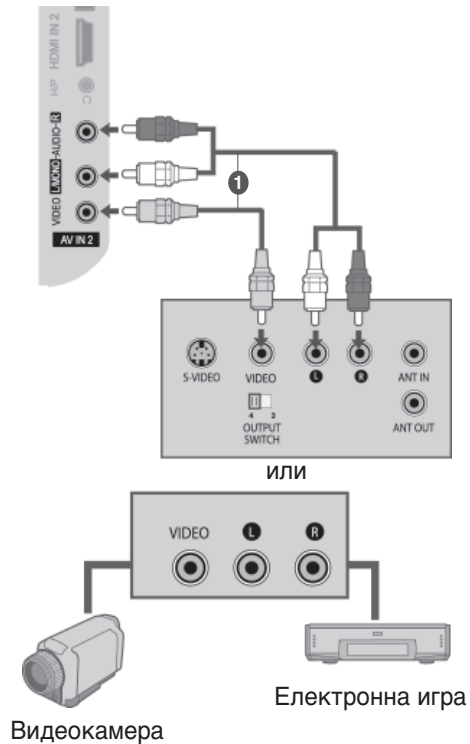

НАСТРОЙКА НА ВЪНШНО ОБОРУДВАНЕ

Когато свързвате с 15-цифтов D-образен кабел

Този телевизор има Plug and Play възможности, което означава, че компютърът се настройва автоматично съобразно настройките на телевизора.

- 1 Свържете RGB конектора на компютъра към гнездото **RGB IN (PC)** на телевизора.
- 2 Свържете аудиоизхода на компютъра към входа **AUDIO IN (RGB/DVI)** на телевизора.
- 3 Включете компютъра.
- 4 Изберете **RGB** като източник на входа с бутона **INPUT** на дистанционното управление.

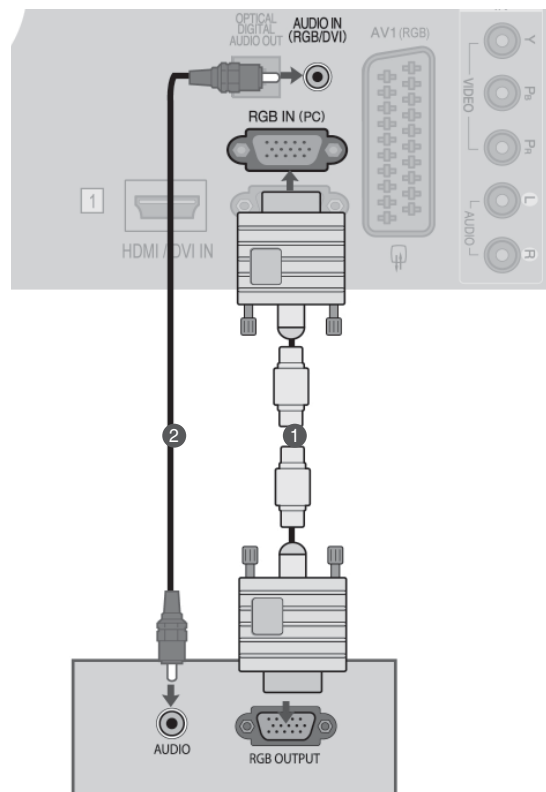

Поставяне на CI модул

За да гледате кодирани /платени/ програми в режим на цифрова телевизия.

Тази функция не е налична за всички страни.

- 1 Поставете CI модула в слота за карта **PCMCIA** (Personal Computer Memory Card International Association) или телевизора, както е показано.

За допълнителна информация вж. стр.34.

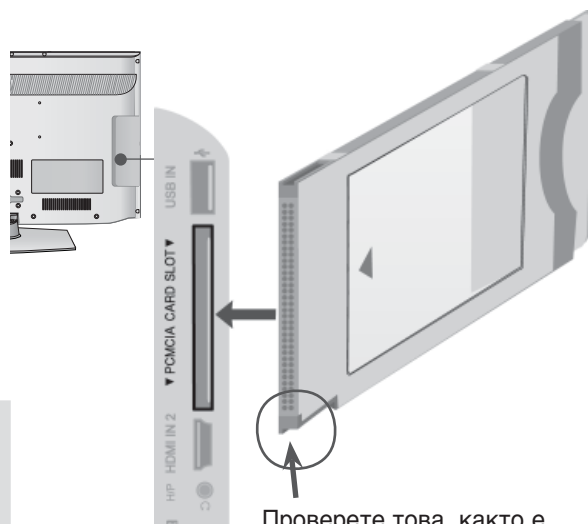

Проверете това, както е показано и поставете CI модула.

! БЕЛЕЖКА

- ▶ Проверете дали CI модулет е поставен в слота за PCMCIA карта в правилната посока. Ако модулет не е поставен правилно, това може да доведе до повреда на телевизора и слота за PCMCIA карта.

Настройка на слушалката

Можете да слушате звука през слушалката.

- 1 Включете слушалката в гнездото за слушалки.
- 2 За да настроите силата на звука в слушалката, натиснете бутона \triangle + или – Ако натиснете бутона MUTE (Без звук), звукът от слушалката се изключва



! БЕЛЕЖКА

- ▶ АУДИО елементите от менюто са забранени при свързване на слушалки.
- ▶ При промяна на AV режим, свързани с слушалки, промяната се прилага за видео, но не и за аудио.
- ▶ Оптичен цифров аудио количества не е на разположение, когато свързване на слушалки.
- ▶ Съпротивление на слушалки: 16 Ω
- ▶ Макс аудио изход за слушалки: 10 mW до 15 mW

НАСТРОЙКА НА ВЪНШНО ОБОРУДВАНЕ

Настройка на изход за цифрово аудио

Изпраща аудио сигнал от телевизора към външна аудио апаратура чрез порта на изхода за цифрово аудио (оптичен).

Ако искате да се наслаждавате на цифрово излъчване по 5.1-канални тонколони, свържете извода ОПТИЧЕН ИЗХОД ЗА ЦИФРОВО АУДИО на гърба на телевизора с DVD система за домашно кино (или усилвател).

- 1 Свържете единия край на оптичния кабел към порта Digital Audio (Optical) Output на телевизора.
- 2 Свържете другия край на оптичния кабел към цифровия аудио /оптичен/ вход на аудио апаратурата.
- 3 Задайте опцията TV Speaker (ТВ високоговорител) на OFF (Изкл.) в менюто AUDIO (Звук). (► стр.112). Вж.ръководството на външната аудио апаратура за указания за работата.

⚠ ВНИМАНИЕ

- Не гледайте в оптичния изходен порт. Гледането в лазерен лъч може да ви увреди зрението.

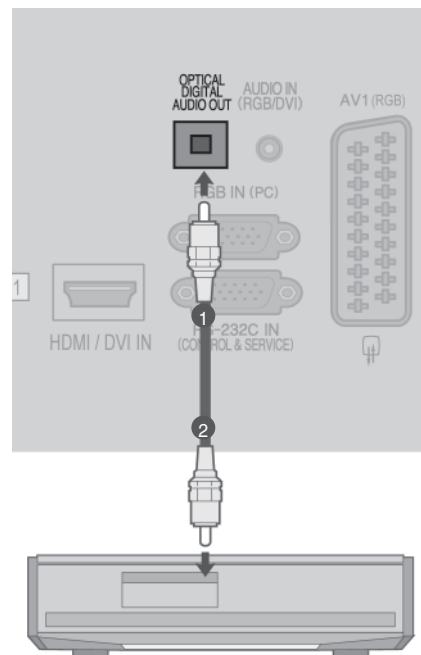

Безжично свързване на външни устройства

(Само 32/42/46/52/60LD5***, 32LE3***, 32/37/42LE4***, 32/37/42/47/55LE5***)

Телевизорът може да се свързва чрез безжична връзка с външни устройства.

За допълнителна информация и указания вижте ръководството за **LG Wireless Media Box (Безжична мултимедийна система на LG)**.

- 1 Свържете безжичната мултимедийна кутия към гнездо **WIRELESS CONTROL** и гнездо **HDMI/DVI IN 1, HDMI IN 2** (с изключение на 19/22LD3***), **HDMI IN 3** (с изключение на 19/22/26/32LD3***, 32/37/42/47LD4***, 19/22LE3***, 22LE5***) или **HDMI IN 4** (само 32LE3***, 32/37/42LE4***, 32/37/42/47/55LE5***) на телевизора.



LG Wireless Media Box
(Безжична мултимедийна система на LG)

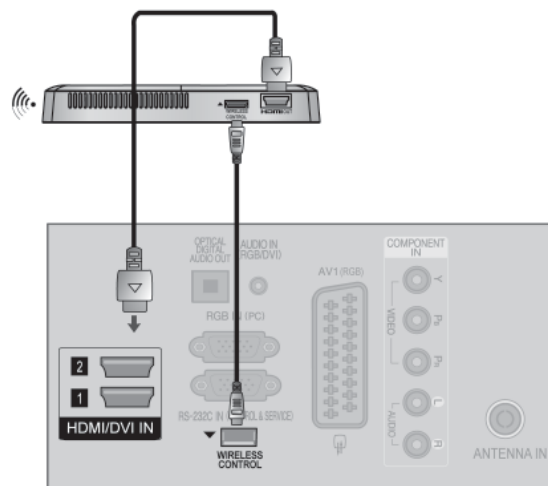

НАСТРОЙКА НА ВЪНШНО ОБОРУДВАНЕ

Поддържана разделителна способност на дисплея

Режим RGB-PC, HDMI/DVI-PC

Разделителна способност	Хоризонтална честота (kHz)	Вертикална честота (Hz)
720x400	31,468	70,08
640x480	31,469	59,94
800x600	37,879	60,31
1024x768	48,363	60,00
1280x768	47,78	59,87
1360x768	47,72	59,80
1280x1024	63,981	60,02
1920x1080 (RGB-PC)	66,587	59,93
1920x1080 (HDMI-PC)	66,587	59,93

Режим HDMI/DVI-DTV

Разделителна способност	Хоризонтална честота (kHz)	Вертикална честота (Hz)
720x480	31,469	59,94
	31,5	60
720x576	31,25	50
1280x720	37,5	50
	44,96/45	59,94/60
	33,72/33,75	59,94/60
	28,125	50
1920x1080	26,97/27	23,97/24
	33,716/33,75	29,976/30,00
	56,25	50
	67,43/67,5	59,94/60

(С изключение за 19/22/26LD3***, 26/32LD32**, 32LD34**, 19/22/26/32LE3***, 26/32LD33**)

! БЕЛЕЖКА

- ▶ Избягвайте да оставяте неподвижно изображение на екрана за дълъг период от време. Неподвижното изображение може да се отпечата трайно на екрана: когато е възможно използвайте скрийсейвър.
- ▶ В режим PC (компютър) е възможно да се получи шум в картината при някои разделителни способности, честоти на вертикално опресняване, настройки на контраста или яркостта. В такива случаи променете режима PC (компютър) на друга разделителна способност или променете честотата на опресняване, или променете яркостта и контраста от менюто, до изчистване на картината. Ако честотата на опресняване на графичната карта на компютъра не може да се промени, сменете графичната карта или се консултирайте с производителя на графичната карта на компютъра.
- ▶ Синхронизиращата форма на входа е отделна за хоризонталната и вертикалната честота.
- ▶ Препоръчваме използването на 1920x1080, 60 Hz (С изключение за 19/22/26LD3***, 26/32LD32**, 32LD34**, 19/22/26/32LE3***, 26/32LD33**), 1360x768, 60 Hz (Само 19/22/26LD3***, 26/32LD32**, 32LD34**, 19/22/26/32LE3***, 26/32LD33**) за компютърен режим – така ще се осигури възможно най-доброто качество на картината.
- ▶ Свържете кабела на сигнала от изходния порт за монитор на компютъра към порта RGB (PC) на телевизора или кабела на сигнала от изходния порт HDMI HDMI IN (или HDMI/DVI IN) на телевизора.
- ▶ Ако използвате звукова карта, настройте според изискванията звука на компютъра.
- ▶ Ако графичната карта на компютъра не извежда аналогов и цифров RGB сигнал едновременно, свържете само едното – RGB или HDMI IN (или HDMI/DVI IN) – за показване на компютъра PC в апарата.
- ▶ Ако графичната карта не извежда аналогов и цифров RGB едновременно, настройте телевизора на RGB или HDMI; (другият режим се настройва автоматично на Plug and Play от телевизора).
- ▶ DOS режимът може да не работи, в зависимост от видеокартата, ако използвате кабел от HDMI към DVI.
- ▶ Ако използвате твърде дълъг RGB-PC кабел, може да има интерференция на екрана. Ние препоръчваме да използвате на по 5 метра кабел. Това дава най-доброто качество на картината.

Настройка на екрана за режим РС

Възстановяване на настройките на екрана

Възстановява фабричните настройки по подразбиране за Позиция, Размер и Фаза.

Тази функция действа в следните режими : RGB[PC].

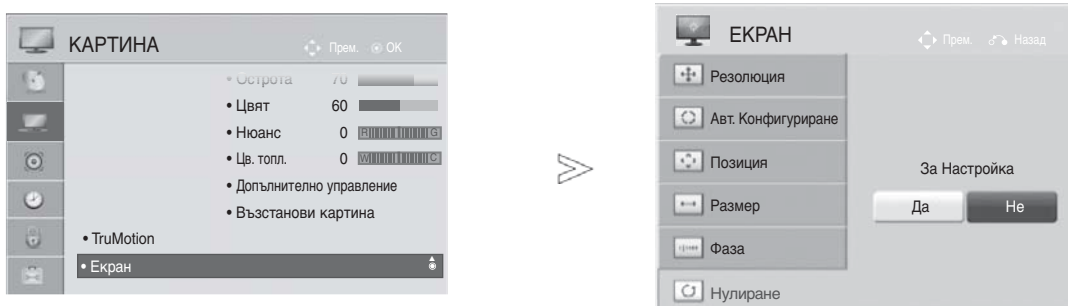

-   Изберете **КАРИНА**.
-   Изберете **Екран**.
-   Изберете **Нулиране**.
-   Изберете **Да**.
-  Изпълнете **Нулиране**.

- За да се върнете към нормалния телевизионен режим, натиснете бутона **MENU/EXIT (МЕНЮ/ИЗХОД)**.
- Натиснете бутона **BACK (НАЗАД)**, за да върнете предходната страница на менюто.

НАСТРОЙКА НА ВЪНШНО ОБОРУДВАНЕ

Автоматично настройване (RGB [PC - компютър])

Автоматично настройва позицията на образа и намалява трептенето на изображенията. След регулиране, ако образът все още не е добър, телевизорът ви функционира нормално, но има нужда от някои допълнителни настройки.

Авт. конфигуриране

Тази функция е за автоматично настройване на позицията на екрана, размера и фазата. Докато тече автоматичното конфигуриране, изображението ще бъде нестабилно за няколко секунди.

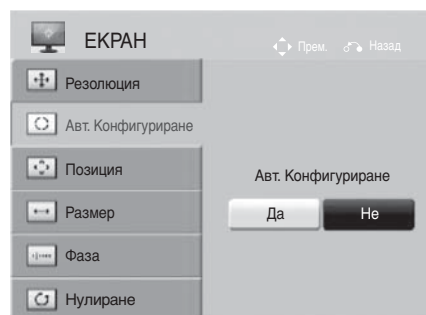
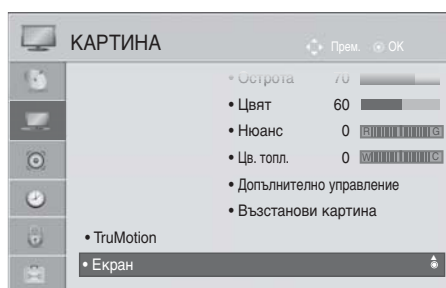

Изберете **КАРТИНА**.



Изберете **Екран**.



Изберете **Авт.конфигуриране**.



Изберете **Да**.



Изпълнете **Авт.конфигуриране**.

- Ако позицията на образа все още не е правилна, опитайте отново да направите автоматична настройка.
- Ако след избиране на Автоматично регулиране в RGB (PC) се налага картината да бъде допълнително коригирана, можете да промените настройките за **Позиция**, **Размер** или **Фаза**.

- За да се върнете към нормалния телевизионен режим, натиснете бутона **MENU/EXIT (МЕНЮ/ИЗХОД)**.
- Натиснете бутона **BACK (НАЗАД)**, за да върнете предходната страница на менюто.

Избиране на разделителна способност

За да виждате нормален образ, направете еднакви разделителната способност при RGB режим и тази на компютъра.

Тази функция действа в следните режими: RGB[PC]

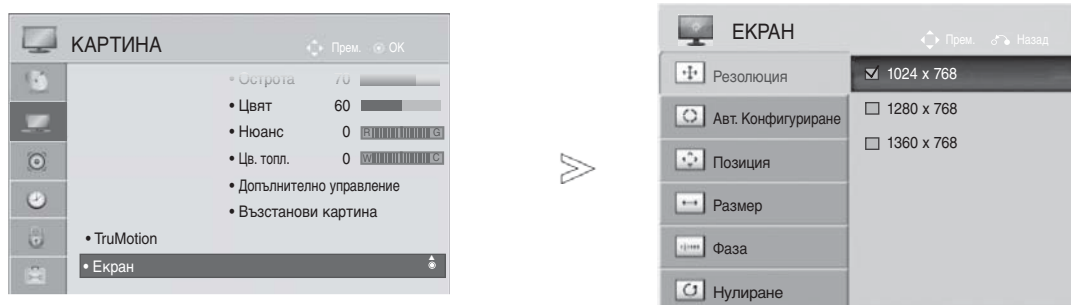

- 1   Изберете **КАРИНА**.
- 2   Изберете **Екран**.
- 3   Изберете **Резолюция**.
- 4   Изберете желаната разделителна способност.
- 5 

- За да се върнете към нормалния телевизионен режим, натиснете бутона **MENU/EXIT (МЕНЮ/ИЗХОД)**.
- Натиснете бутона **BACK (НАЗАД)**, за да върнете предходната страница на менюто.

НАСТРОЙКА НА ВЪНШНО ОБОРУДВАНЕ

Регулиране на позицията, размера и фазата на екрана

Ако картината не е ясна след автоматична настройка, особено ако буквите още трептят, регулирайте позицията на картината ръчно.

Тази функция действа в следните режими: RGB[PC]

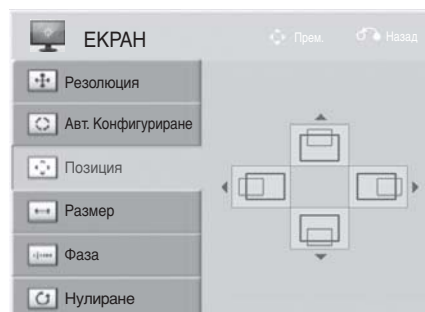
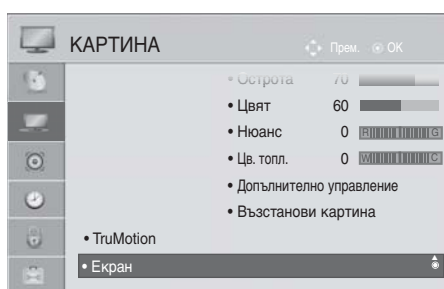

-   Изберете **КАРТИНА**.
-   Изберете **Екран**.
-   Изберете **Позиция, Размер или Фаза**.
-    Направете необходимите настройки.
- 

- За да се върнете към нормалния телевизионен режим, натиснете бутона **MENU/EXIT (МЕНЮ/ИЗХОД)**.
- Натиснете бутона **BACK (НАЗАД)**, за да върнете предходната страница на менюто.

ГЛЕДАНЕ НА ТЕЛЕВИЗИЯ / УПРАВЛЕНИЕ НА ПРОГРАМИТЕ

Включване на телевизора

Когато телевизорът ви е включен, можете да се възползвате от функциите му.

- 1 Първо, свържете правилно кабела за електрозахранването. В този момент телевизорът преминава в режим готовност.
- 2 От режим на готовност, за да включите телевизора натиснете бутон  / I, INPUT или P ^ v (или P ^ v или P ^ v) на телевизора, или натиснете бутон POWER (Електрозахранване), INPUT (ВХОД), P ^ v или цифрови бутони (0 до 9) а дистанционното и телевизорът ще се включи.

Инициализиране на настройката

- 1 Когато след включване на телевизора на екрана се изведе менюто, имате възможност да зададете Language (Език), Mode Setting (Режим), Power Indicator (Индикатор за работа) (Когато изберете Home Use (Използване у дома) от Mode Setting (Настройка на режим) – само за модели телевизори течни кристали и светодиоди), Country (Страна) или Час. зона (Когато за държава е избрана Русия) или Set Password (Парола) (когато в Country (Страна) е избрана Франция), както и Auto Tuning (Автоматична настройка).

Бележка:

- а. Ако затворите, без да завършите началната настройка, менюто Initial Setting (Първоначална настройка) може да се покаже отново.
- б. Натиснете бутона BACK (НАЗАД), за да се върнете към предходната страница на екранното меню.
- в. За страните без потвърдени стандарти за DTV излъчване, някои DTV функции може и да не работят, което зависи от начина на DTV излъчване.
- д. Режим „Използване у дома“ е оптималната настройка за домашна обстановка и това е режимът по подразбиране за телевизора.
- е. Режим „Демонстрация в магазина“ е оптималната настройка за използване в магазин. Ако даден потребител промени данните за качеството на образа, след известен период от време, Режим „Демонстрация в магазина“ връща качеството на образа на изделието към настройката, зададена от нас.
- ф. Режим /Използване у дома, Демонстрация в магазина/ може да бъде променен чрез Настройка на режим в меню ОПЦИИ.
- г. Напр.: Когато в Country (Страна) е избрана Франция, паролата не е '0'; '0'; '0'; '0', а '1'; '2'; '3'; '4'.

Избор на програма

- 1 Натиснете P ^ v или цифровите бутони, за да изберете номера на програмата.

Регулиране силата на звука









- 1 Натиснете бутона  + или – за да регулирате силата на звука.
- 2 Ако желаете да изключите звука, натиснете бутона Изкл.звук.

Можете да отмените функцията, като натиснете бутон Изкл.звук  +, - или АВ режим.

ГЛЕДАНЕ НА ТЕЛЕВИЗИЯ / УПРАВЛЕНИЕ НА ПРОГРАМИТЕ

Бързо меню

OSD (Екранният дисплей) на вашия телевизор може да се различава от показаното в това ръководство. Q.Menu (Бързо меню) е меню на функции, които често се използват от потребителите.

-  **Съотношение на страните:** Избира желанния формат на картината. За настройка на увеличаването изберете 14:9, Увеличаване и Увелич./кино/ в менюто за съотношение на страните. След като завършите избора на степен на увеличение, дисплеят се връща към бързото меню.
-  **Фоново осветление II:** Регулира яркостта на екрана. При промяна на източника на сигнала настройката се връща към фабричната настройка по подразбиране.
-  **Режим картина:** Избира желанния режим на картината.
-  **Режим звук:** Тази функция автоматично задава онази комбинация на звука, която изглежда най-добра за наблюдаваното изображение. Избира желанния режим на звука.
-  **Аудио или Език на Звук:** Избира звуковия изход.
-  **Таймер за сън:** Настройва таймера за „сън“.
-  **Пропускане Изкл./Вкл. :** Включва и изключва пропускането на програмата.
-  **USB устройство:** Изберете тази „Изваждане“ за да извадите USB устройството.



1   Показва всяко меню.

2  Изберете желанния от вас източник.

3  

- За да се върнете към нормалния телевизионен режим, натиснете бутона **Q.MENU/EXIT (Е.МЕНЮ/ИЗХОД)**.
- Натиснете бутона **BACK (НАЗАД)**, за да върнете предходната страница на менюто.

Избор и регулиране на екранни менюта

OSD (Екранният дисплей) на вашия телевизор може да се различава от показаното в това ръководство.

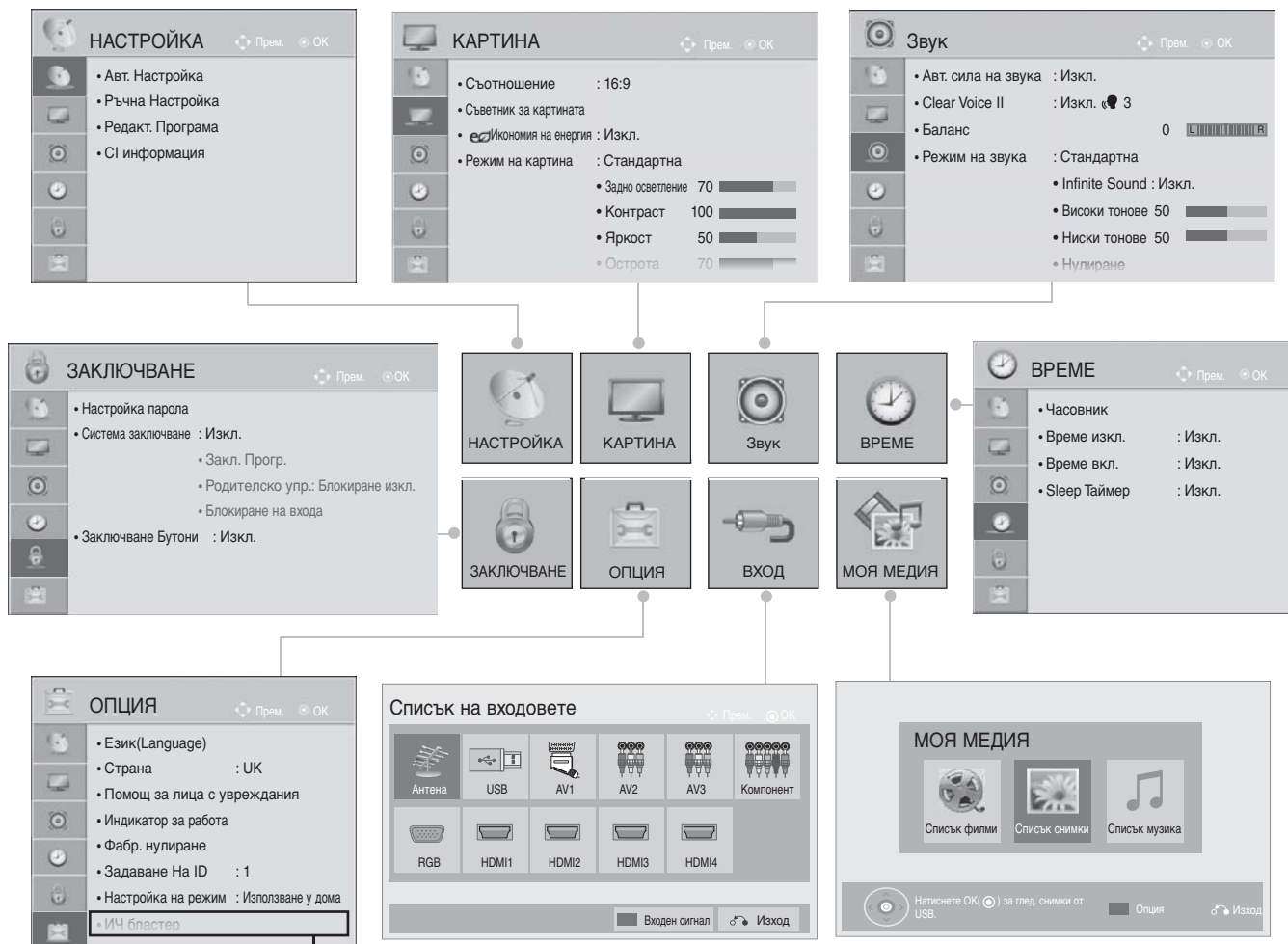

(С изключение за 19/22/26/32LD3***, 32/37/42/47LD4***, 19/22/26LE3***, 22/26LE5***)

- 1 Показва всяко меню.
- 2 Избира елемент от меню.
- 3 Прехвърляне в изскачащото меню.

- Натиснете бутона **RED**, можете да проверите меню **Обслужване на клиенти**.
- Натиснете бутона **GREEN**, можете да проверите меню **Кратко ръководство**.
- За да се върнете към нормалния телевизионен режим, натиснете бутона **MENU/EXIT (МЕНЮ/ИЗХОД)**.
- Натиснете бутона **BACK (НАЗАД)**, за да върнете предходната страница на менюто.

БЕЛЕЖКА

- ▶ Не е възможно да използвате Общ интерфейс в режим Аналогова телевизия.
- ▶ **ИЧ бластер** : За повече информация вижте опционалното ръководство „Wireless Media Box“ за указания за работа.
- ▶ Може да използвате меню **Списък филми** в 19/22/26/32LE3***, 32/37/42LE4***, 22/26LE5***, 32/37/42/47/55LE5***, 32/42/46/52/60LD56**, 32/37/42/47LD46**, 32/42/46/52/60LD55, 32/3742/47LD455, 19/22/26/32LD355, 19/22/26/32LD356, 19/22/26/32LD345, 19/22/26/32LD346 32/37/42/47LD425, 32/37/42/47LD426, 26/32LD335, 26/32LD336.

ГЛЕДАНЕ НА ТЕЛЕВИЗИЯ / УПРАВЛЕНИЕ НА ПРОГРАМИТЕ

Автоматична настройка на програмите

Използвайте го за автоматично намиране и запамятвяване на програмите.

Когато започнете автоматично програмиране, цялата запаметена информация за станции ще бъде изтрита. Максималният брой програми, които могат да бъдат запаметени е 1,000, но той може леко да варира в зависимост от излъчваните сигнали.

Менюто за автоматична настройка на DVB-T, DVB-C е предназначено за потребителите в страни, където кабелните оператори използват DVB.

Ако искате да изберете **Антенa**,

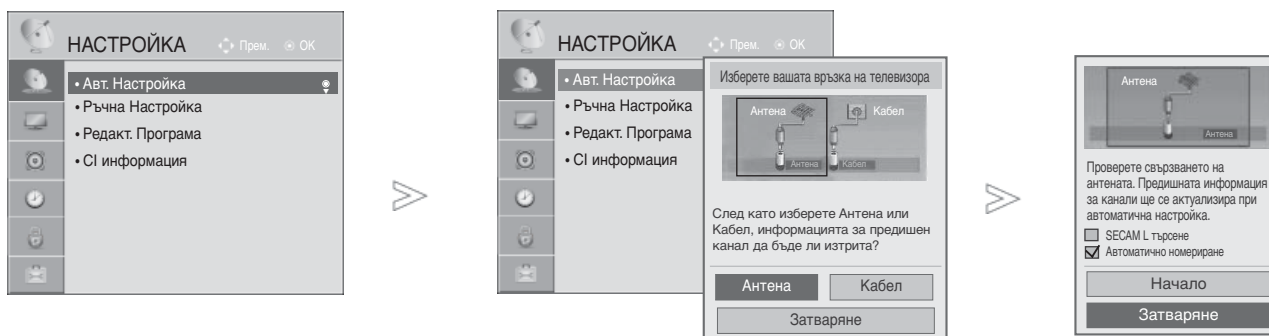

- 1 Изберете **НАСТРОЙКА**.
- 2 Изберете **Авт.Настройка**.
- 3 Изберете **Антенa**.
- 4 Изберете **Начало**.
- 5 Изпълнете **Авт.Настройка**.

- Използвайте цифровите бутони, за да въведе 4-цифрена парола в **Система заключване Вкл.**
- Ако искате да продължите автоматичната настройка, изберете **Начало**, като използвате бутона $\wedge \vee$ След това натиснете бутона **OK**. В противен случай изберете **Затваряне**.
- **Автоматичното номериране**: решете дали да използвате номерата на програмите, както са изпратени от излъчващата станция за настройка.
- Когато изберете Италия в менюто **Държава**, ако се изведе изскачаш прозорец при конфликт на програмата след автоматична настройка, изберете излъчвател за програмата в конфликт, за да разрешите проблема.

- За да се върнете към нормалния телевизионен режим, натиснете бутона **MENU/EXIT (МЕНЮ/ИЗХОД)**.
- Натиснете бутона **BACK (НАЗАД)**, за да върнете предходната страница на менюто.

- DVB кабелът може да се използва в следните държави: Германия, Нидерландия, Швеция, Швейцария, Дания, Австрия, Финландия, Норвегия, Словения, Унгария, Украйна. (Поддържаната държава може да се добави.)
- Digital TV не може да се използва в следните страни: Словакия, Босна, Сърбия, България, Албания, Казахстан

Ако искате да изберете **Кабел**,

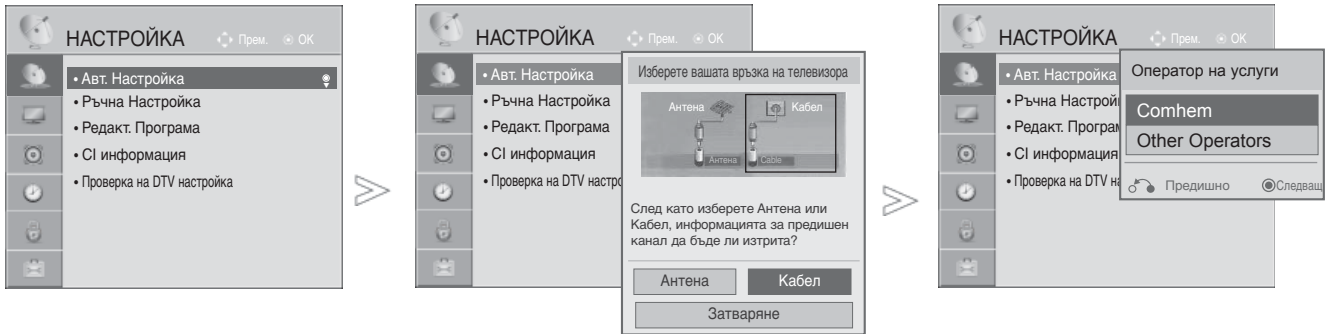

- 1 Изберете **НАСТРОЙКА**.
- 2 Изберете **Авт.Настройка**.
- 3 Изберете **Кабел**.
- 4 Избор на **Comhem** или **Other Operators**.
- 5 Избор на **Quick (Експресно)** или **Full (Подробно)**.

- Използвайте цифровите бутони, за да въведе 4-цифрена парола в **Система заключване Вкл.**
- Когато изберете **Cable (Кабел)**, екранът **Cable Service Operator** може да се различава или да не съществува в зависимост от кабелната ситуация в съответната страна.
- Прозорецът за избор между **Оператор на услуги** се показва отначало само в следните 3 случая: при отваряне на менюто **Initial Setting (Начална настройка)**, при превключване от **Antenna (Антенa)** на **Cable (Кабел)** и при отваряне на менюто след промяна на **Country (Страна)**.
- Ако искате да промените избора между **Оператор на услуги**, освен в горните три случая, може също да изберете **Setup(НАСТРОЙКА) → Cable DTV Setting(Проверка на DTV настройка) → Service Operator(Оператор на услуги)**.

- За да се върнете към нормалния телевизионен режим, натиснете бутона **MENU/EXIT (МЕНЮ/ИЗХОД)**.
- Натиснете бутона **BACK (НАЗАД)**, за да върнете предходната страница на менюто.

- Получена SO сертификация: Швеция(Comhem, Canal Digital), Дания(YouSee, Canal Digital, Stofa), Норвегия(Canal Digital), Нидерландия(Ziggo), Украйна(Volia-Cable).
- Ако не можете да намерите желаните оператор на услуги, изберете **Other Operators** (Други оператори).
- Ако изберете "Other Operators (Други оператори)", или избраната страна поддържа само "Other Operators (Други оператори)" оператори, може да измине известно време за търсене по всички канали, а някои от каналите може да не бъдат включени в търсенето.

Ако някои от каналите не се появят, изпълнете стъпките по-долу:

1. **Setup(НАСТРОЙКА) -> Auto Tuning(Авт. Настройка) -> Cable (Кабел) -> Settings(Настройка)**
2. Превключете **Home Tuning(Настройка на базова станция)** от "Изкл." на "Вкл."
3. Въведете допълнителните стойности, напр. честота, скорост на символите, модулация и ИД на мрежата. (За тази информация можете да се допитате до вашия кабелен оператор.)

ГЛЕДАНЕ НА ТЕЛЕВИЗИЯ / УПРАВЛЕНИЕ НА ПРОГРАМИТЕ

■ Когато изберете Quick (Експресно),

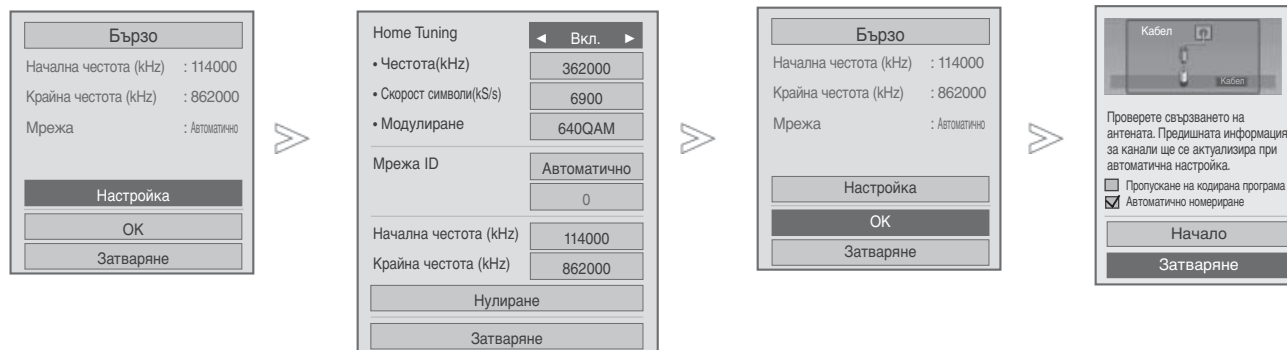

6. Избор на **Quick (Експресно)**.
7. Избор на **Setting (Настройка)**.
8. Направете необходимите настройки.
9. Изберете **Затваряне**.
10. Избор на **ОК**.
11. Изберете **Начало**.
12. Изпълнете **Авт.Настройка**.

- Ако искате да продължите автоматичната настройка, изберете **Начало**, като използвате бутона ^ v След това натиснете бутона **ОК**. В противен случай изберете **Затваряне**.
- **Автоматичното номериране**: решете дали да използвате номерата на програмите, както са изпратени от излъчващата станция за настройка.
- **Пропускане на кодирана програма** : При **Auto Tuning (Автоматична настройка)** и **Manual Tuning (Ръчна настройка)** кодираните канали се пропускат.

- За да се върнете към нормалния телевизионен режим, натиснете бутона **MENU/EXIT (МЕНЮ/ИЗХОД)**.
- Натиснете бутона **BACK (НАЗАД)**, за да върнете предходната страница на менюто.

■ Когато изберете Full(Подробно),

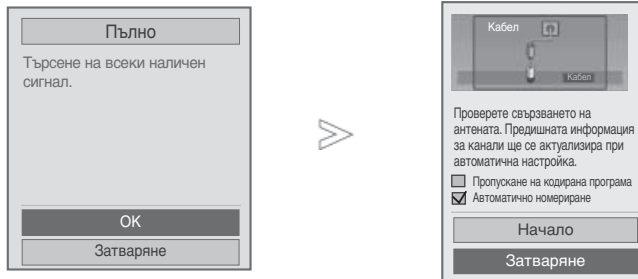

- 6  Изберете **Full (Подробно)**.
- 7  Избор на **ОК**.
- 8  Изберете **Начало**.
- 9  Изпълнете **Авт.Настройка**.

- Ако искате да продължите автоматичната настройка, изберете **Начало**, като използвате бутона ^ v След това натиснете бутона **ОК**. В противен случай изберете **Затваряне**.
- **Автоматичното номериране**: решете дали да използвате номерата на програмите, както са изпратени от излъчващата станция за настройка.
- **Пропускане на кодирана програма** : При **Auto Tuning (Автоматична настройка)** и **Manual Tuning (Ръчна настройка)** кодираните канали се пропускат.
- Не можете да изберете пълната опция, когато операторът на услуги е настроен на "**Ziggo**" или "**Други оператори**" в Нидерландия.

- За да се върнете към нормалния телевизионен режим, натиснете бутона **MENU/EXIT (МЕНЮ/ИЗХОД)**.
- Натиснете бутона **ВАСК (НАЗАД)**, за да върнете предходната страница на менюто.

ГЛЕДАНЕ НА ТЕЛЕВИЗИЯ / УПРАВЛЕНИЕ НА ПРОГРАМИТЕ

Необходими са следните стойности, за да извършите бързо и правилно търсене за всички налични програми. Най-често използваните стойности се дават по подразбиране.

Обаче относно правилните настройки се обърнете към местния доставчик на кабелна телевизия.

Когато изпълнявате Auto Tuning (автоматична настройка) в режим DVB cable, избирането на Full ще претърси всички честоти, за да намери наличните канали.

- **Честота:** Въведете определена от потребителя честота.
- **Скорост символи:** Въведете определена от потребителя скорост на символите (Скорост на символите: скоростта, с която устройство, например модем, изпраща символи на канал).
- **Модулиране:** Въведете определена от потребителя модулация. (Модулация: зареждане на аудио или видео сигнали на носител).
- **Мрежов ID :** Уникален идентификатор, зададен за всеки потребител.
- **Начална Честота:** въведете начален обхват на честотата, определен от потребителя.
- **Крайна Честота :** въведете крайния обхват на честотата, определен от потребителя.

Настройка на кабелната DTV

(Само в кабелен режим)

Изборът, предоставян на потребителя в менюто Service Operator (Кабелен оператор) е различен и зависи от броя на кабелните оператори в съответната страна; ако операторът е само един, това меню е деактивирано.

След смяна на кабелния оператор се появява предупреждение, че при потвърждаването с бутона **OK** или избиране на Close (Затвори) текущата информация за настройката на каналите ще бъде изтрита; когато се избере **YES (ДА)**, на екрана се извежда прозорецът за автоматична настройка на каналите.

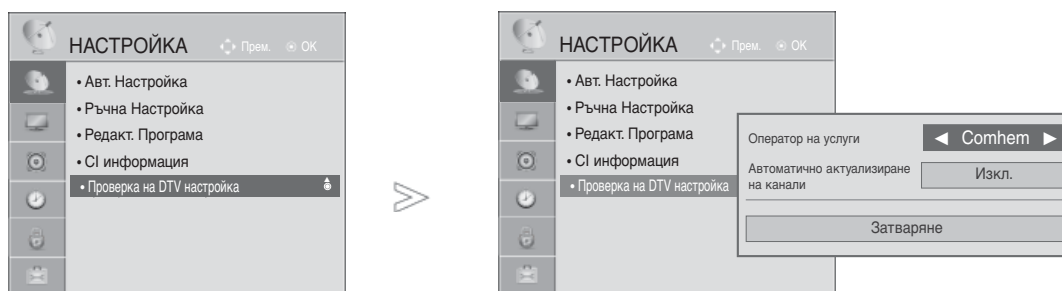

-   Изберете **НАСТРОЙКА**.
-   Избор на **Проверка на DTV настройка**.
-   Избор на **Оператор на услуги** или **Автоматично актуализиране на канали**.
-   Изберете желаните от вас източници.

- Ако изберете **Cable(Кабел)**, можете да видите меню **Cable DTV Setting(Проверка на DTV настройка)**.
- Когато **Автоматично актуализиране на канали** е **Вкл.**, можете да актуализирате информацията за всички програми, които могат да се актуализират, включително текущо гледаната програма.
- Когато **Автоматично актуализиране на канали** е **Искл.**, можете да актуализирате единствено информацията за текущо гледаната програма.
- Не можете да изберете **Проверка на DTV настройка**, когато операторът на услуги е настроен на **"Ziggo"**.

- За да се върнете към нормалния телевизионен режим, натиснете бутона **MENU/EXIT (МЕНЮ/ИЗХОД)**.
- Натиснете бутона **BACK (НАЗАД)**, за да върнете предходната страница на менюто.

ГЛЕДАНЕ НА ТЕЛЕВИЗИЯ / УПРАВЛЕНИЕ НА ПРОГРАМИТЕ

Ръчна настройка на програмите (В цифров режим)

Ръчната настройка ви дава възможност ръчно да добавите програма към своя списък от програми.

Ако искате да изберете **Антенa**,

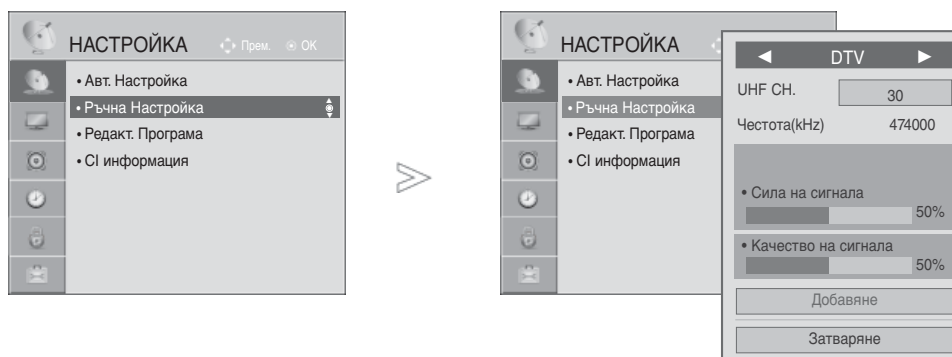

-   Изберете **НАСТРОЙКА**.
-   Изберете **Ръчна Настройка**.
-   Изберете **DTV**.
-    Изберете желания номер на канал.
-   Избор на актуализиране или добавяне при наличие на сигнал.

- Използвайте цифровите бутони, за да въведе 4-цифрена парола в **Система заключване Вкл.**
- Можете да изберете **SBAND**, когато държавата е настроена на "Норвегия, Латвия."

- За да се върнете към нормалния телевизионен режим, натиснете бутона **MENU/EXIT (МЕНЮ/ИЗХОД)**.
- Натиснете бутона **BACK (НАЗАД)**, за да върнете предходната страница на менюто.

Ако искате да изберете **Кабел**,

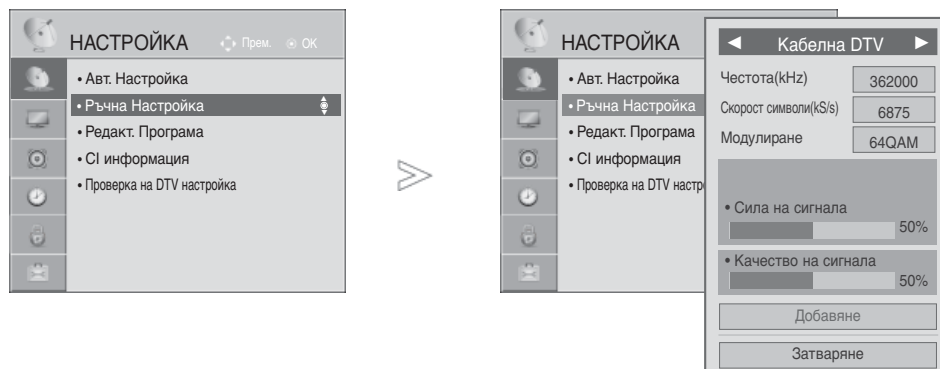

- 1   Изберете **НАСТРОЙКА**.
- 2   Изберете **Ръчна Настройка**.
- 3   Избор на **Кабелна DTV**.
- 4    Направете необходимите настройки.

- Използвайте цифровите бутони, за да въведете 4-цифрена парола в **Система заключване Вкл**.
- **Скорост символи** : Въведете определена от потребителя скорост на символите (Скорост на символите : скоростта, с която устройство, например модем, изпраща символи на канал).
- **Модулиране** : Въведете определена от потребителя модулация. (Модулация : Зареждане на аудио или видео сигнали на носител).
- Не можете да изберете **Кабелна DTV**, когато операторът на услуги е настроен на **"Ziggo"** или **"Други оператори"** в Нидерландия.

- За да се върнете към нормалния телевизионен режим, натиснете бутона **MENU/EXIT (МЕНЮ/ИЗХОД)**.
- Натиснете бутона **BACK (НАЗАД)**, за да върнете предходната страница на менюто.

ГЛЕДАНЕ НА ТЕЛЕВИЗИЯ / УПРАВЛЕНИЕ НА ПРОГРАМИТЕ

Ръчна настройка на програмите

(В аналогов режим)

Ръчната настройка ви дава възможност ръчно да настроите и подредите програмите в желаната от вас последователност.

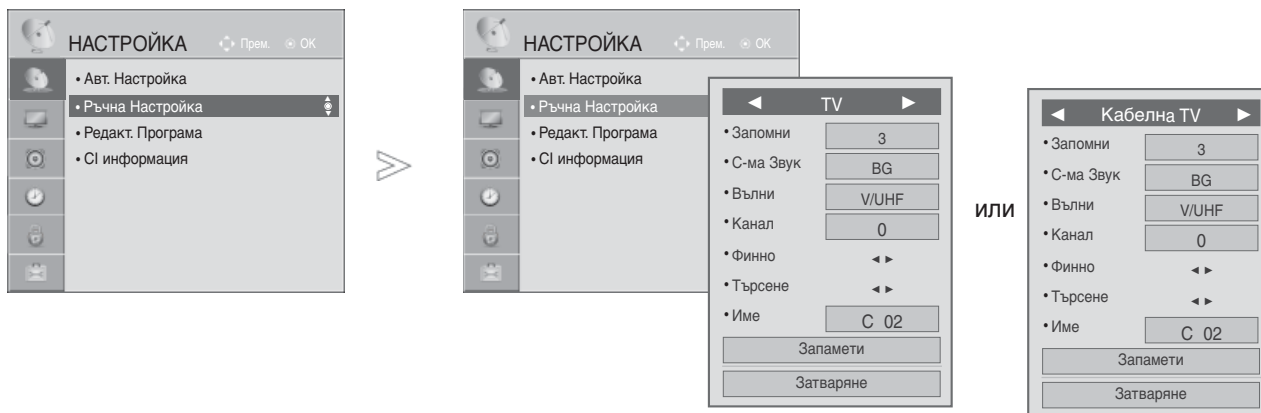

- 1 Изберете **НАСТРОЙКА**.
- 2 Изберете **Ръчна Настройка**.
- 3 Избор на **TV** или **Кабелна TV**.
- 4 или Изберете желания номер на програмата.
- 5 Изберете телевизионна система.

- 6 Изберете **V/UHF** или **Кабел**.
- 7 или Изберете желания номер на канал.
- 8 Започнете търсене.
- 9 Изберете **Запомни**.

- За да се върнете към нормалния телевизионен режим, натиснете бутона **MENU/EXIT (МЕНЮ/ИЗХОД)**.
- Натиснете бутона **BACK (НАЗАД)**, за да върнете предходната страница на менюто.

- Използвайте цифровите бутони, за да въведе 4-цифрена парола в **Система заключване Вкл**.
- **L** : SECAM L/L' (Франция)
BG : PAL B/G, SECAM B/G (Европа/Източна Европа/Asia/New Zealand/M.East/Africa)
I : PAL I (Великобритания/Ирландия/Hong Kong/South Africa)
DK : PAL D/K, SECAM D/K (Източна Европа/China/Africa/CIS)
- За да запаметите друга програма, повторете стъпки 4-9.

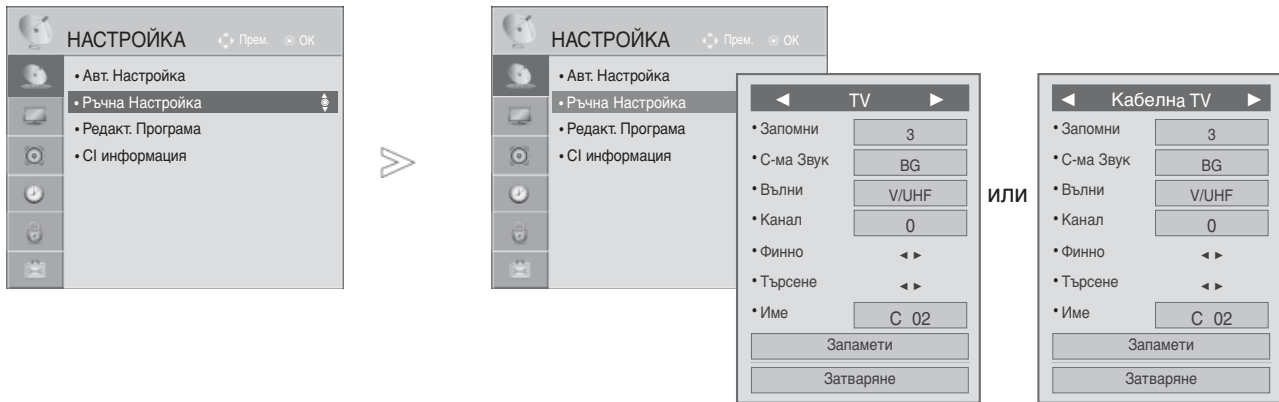

■ Задаване на име на канал

Също така за всеки номер на програма можете да зададете име на канал от пет символа.

- 1 Изберете **НАСТРОЙКА**.
- 2 Изберете **Ръчна Настройка**.
- 3 Избор на **TV** или **Кабелна TV**.
- 4 Изберете **Име**.

- 5 Изберете позицията, задайте втори знак и т.н. Можете да използвате буквите от **A** до **Z**, цифрите от **0** до **9**, **+/-**, или празно поле.
- 6 Изберете **Затваряне**.
- 7 Изберете **Запомети**.

■ Фина настройка

По принцип фината настройка е необходима, ако образът е лош.

- 1 Изберете **НАСТРОЙКА**.
- 2 Изберете **Ръчна Настройка**.
- 3 Избор на **TV** или **Кабелна TV**.

- 4 Изберете **Финно**.
- 5 Направите фина настройка за получаване на най-добра картина и звук.
- 6 Изберете **Запомети**.

- За да се върнете към нормалния телевизионен режим, натиснете бутона **MENU/EXIT (МЕНЮ/ИЗХОД)**.
- Натиснете бутона **BACK (НАЗАД)**, за да върнете предходната страница на менюто.

ГЛЕДАНЕ НА ТЕЛЕВИЗИЯ / УПРАВЛЕНИЕ НА ПРОГРАМИТЕ

Промяна на програма

Когато даден номер на програма се пропуска, това означава, че при нормален режим на гледане на телевизия няма да можете да го избирате с бутона **P** ^ v при гледане на телевизия.

Ако искате да изберете пропуснатата програма, въведете директно номера на програмата с цифровите бутони или я изберете от менюто за редактиране на програма.

Тази функция ви дава възможност да пропуснете запазените програми.

Можете да промените номера на програмата чрез функцията Move (Преместване), ако при стартирането на Auto Tuning (Автоматична настройка) не е отменено Automatic Numbering (Автоматично номериране).

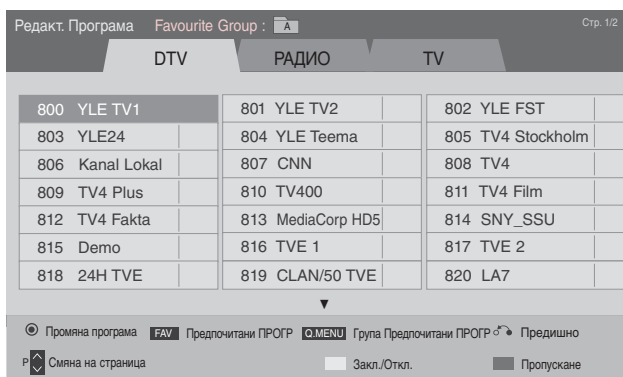
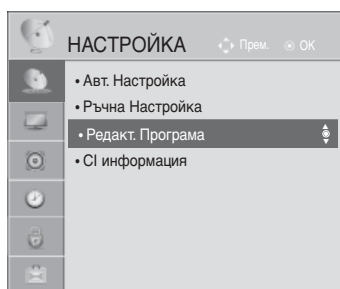

ИЛИ

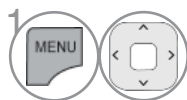
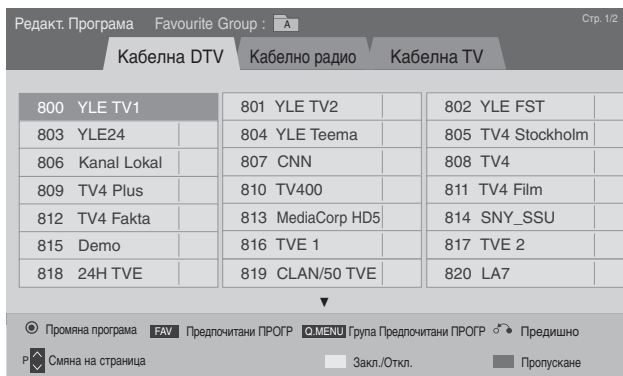

1 Изберете **НАСТРОЙКА**.

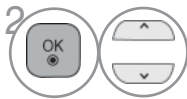

2 Изберете **Редакт.Програма**.



3 Влезте в **Редакт.Програма**.



4 Изберете програмата, която да запазите или пропуснете.

- За да се върнете към нормалния телевизионен режим, натиснете бутона **MENU/EXIT (МЕНЮ/ИЗХОД)**.
- Натиснете бутона **BACK (НАЗАД)**, за да върнете предходната страница на менюто.

В DTV/РАДИО РЕЖИМ

■ Пускане на номер на програма

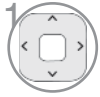

1 Изберете номера на програмата, която да пропуснете.



2 **СИНЬО** Номерът на програмата се променя в синьо.



3 **СИНЬО** Пускане.

- Когато даден номер се пропуска, това означава, че при нормален режим на гледане на телевизия няма да можете да го избирате с бутон **P** ^ v.
- Ако искате да изберете пропуснатата програма въведете директно номера на програмата с цифровите бутони или я изберете от менюто за редактиране на програма или електронния указател на програмите (EPG).

■ Заклучване на програма



1 Избор на номера на програмата, която желаете да заключите.



2 **ЖЪЛТО** Номерът на програмата се изписва в жълт цвят.



3 **ЖЪЛТО** Пускане.

- Програмата може да се регистрира като заключена дори и ако заключващата система е изключена.

В TV режим

Тази функция ви дава възможност да изтриете или пропуснете запаметените програми. Освен това можете да преместите някои канали и да използвате други номера на програми.

■ Изтриване на програма

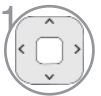

1 Изберете номера на програмата, която да изтриете.



2 **ЧЕРВЕНО** Номерът на програмата се променя в червено.

- Маркираната програма се изтрива, всички останали програми се преместват с една позиция нагоре.

■ Преместване на програма

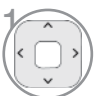

1 Изберете номера на програмата, която да преместите.



2 **ЗЕЛЕНО** Номерът на програмата се променя в зелено.



3 **ЗЕЛЕНО** Пускане.

ГЛЕДАНЕ НА ТЕЛЕВИЗИЯ / УПРАВЛЕНИЕ НА ПРОГРАМИТЕ

■ Пускане на номер на програма



1 Изберете номера на програмата, която да пропуснете.



2 **СИНЬО** Номерът на програмата се променя в синьо.



3 **СИНЬО** Пускане.

- Когато даден номер се пропуска, това означава, че при нормален режим на гледане на телевизия няма да можете да го избирате с бутон **P** ^ v .
- Ако искате да изберете пропуснатата програма въведете директно номера на програмата с цифровите бутони или я изберете от менюто за редактиране на програма или електронния указател на програмите (EPG).

■ Автоматично сортиране



1 Стартирайте Авт.Сортиране.



- След като веднъж активирате Автоматично сортиране, повече не можете да редактирате програми.

■ Заклучване на програма



1 Избор на номера на програмата, която желаете да заключите.



2 **ЖЪЛТО** Номерът на програмата се изписва в жълт цвят.



3 **ЖЪЛТО** Пускане.

Програмата може да се регистрира като заключена дори и ако заключващата система е изключена.

■ Избор на любима програма

Любими програми е удобна функция, която ви дава възможност бързо да намирате избрани от вас програми, без да се налага да чакате, докато телевизорът търси във всички междинни програми.



1 Изберете желаната програма.



2 Добавете съответната програма към списъка на предпочитаните програми от текущата група.



3 **MARK FAV** Пускане.

■ Избиране на група предпочитани програми



1 Изберете желаната програма.



2 Извежда се прозорец, от който може да се промени групата предпочитани програми.



3 Избор на група предпочитани програми.

ГЛЕДАНЕ НА ТЕЛЕВИЗИЯ / УПРАВЛЕНИЕ НА ПРОГРАМИТЕ

Информация за CI (общ интерфейс)

Тази функция ви позволява да гледате някои кодирани услуги (платени услуги). Ако извадите CI модула няма да можете да гледате платените услуги. Когато модулът се постави в слота за CI, можете да влезете в менюто на модула. За да закупите модул и смарт карта, обърнете се към своя доставчик. Не поставяйте или изваждайте често CAM модула от апарата. Това може да предизвика неизправност. Когато апаратът се включи след поставяне на CI модула, често не се чува звук.

Може да се появи неестествена картина, в зависимост от CI модула и смарт картата.

Функцията CI (Общ интерфейс) може да не е приложима в зависимост от условията на излъчване в страната.

Когато използвате CAM (модул за условен достъп), непременно се уверете, че отговаря на изискванията на DVB-CI plus.

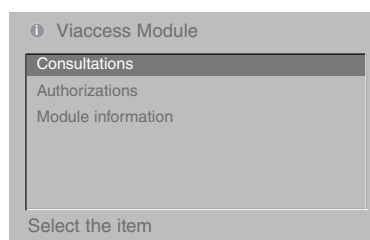
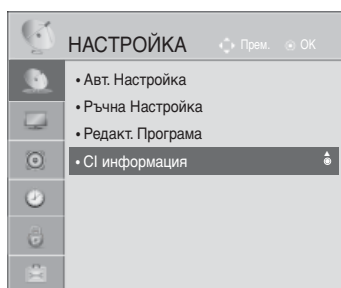

- Това екранно меню е само за илюстрация, като опциите на менюто и форматът на екрана ще бъдат различни, в зависимост от доставчика на цифровите платени услуги.
- Възможно е да сменяте екрана на менюто на CI (Common interface) и услугата чрез своя доставчик.

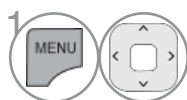

1 Изберете **НАСТРОЙКА**.

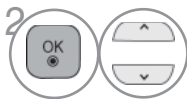

2 Изберете **CI информация**.

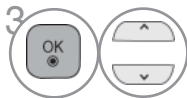

3 Изберете желания елемент. Информация за модула, информация за смарт картата, изтеглен софтуер и др.



4 Запомнете.

- Натиснете бутона **BACK/EXIT (НАЗАД/ИЗХОД)**, за да върнете предходната страница на менюто.

Актуализация на софтуера

Софтуерна актуализация означава, че софтуерът ще бъде изтеглен през цифрова сухоземна излъчваща система.

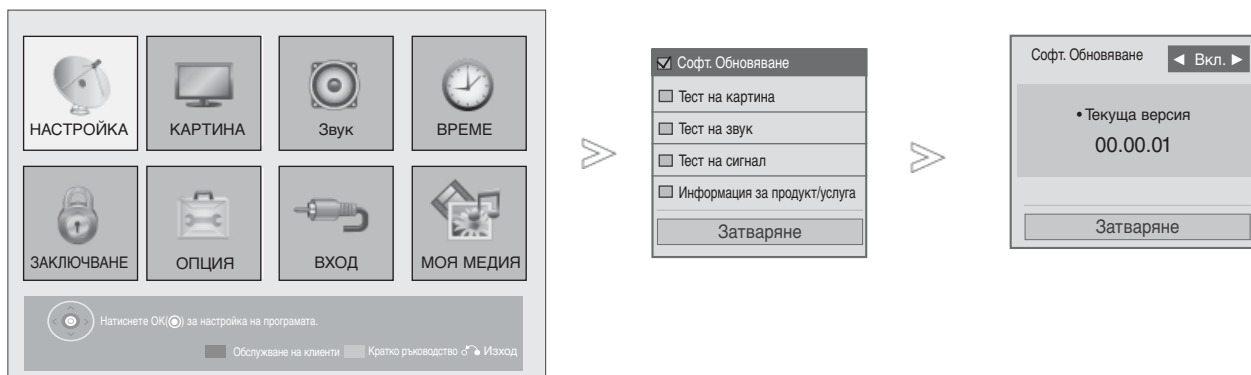

1 **СИНЬО** Избор на **Обслужване на клиенти**.

2 Изберете **Софт.актуализация**.

3 Изберете **Вкл.** Или **Изкл.**
• Ако изберете **Вкл.**, ще се покаже поле за потвърждение от потребителя, за да уведоми, че е намерен нов софтуер.

4 Запомнете.

- За да се върнете към нормалния телевизионен режим, натиснете бутона **MENU/EXIT (МЕНЮ/ИЗХОД)**.
- Натиснете бутона **BACK (НАЗАД)**, за да върнете предходната страница на менюто.

ГЛЕДАНЕ НА ТЕЛЕВИЗИЯ / УПРАВЛЕНИЕ НА ПРОГРАМИТЕ

■ При задаване на „Актуализация на софтуера”

Понякога при предаването на актуализирана информация за цифровия софтуер на екрана на телевизора ще се появи следното меню.

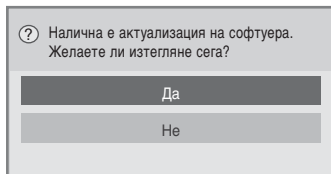

При изключване на захранването изтеглянето започва.

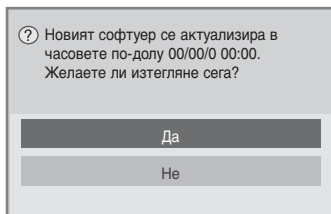

Планирана актуализация за планиран процес на актуализация
Когато менюто Актуализиране на софтуера е в положение „Изкл.” се показва съобщение да го промените на „Вкл.”

Изтеглянето започва, когато изберете Yes (Да). Не се появява прозорец с индикация за напредъка на операцията. Напредъкът на изтеглянето може да се провери от менюто Software Update (Актуализиране на софтуера).

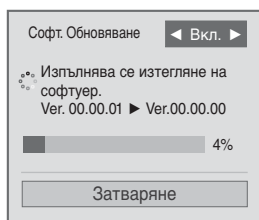

Когато изтеглянето приключи, на екрана се появява показаният по-долу прозорец. При избиране на Yes (Да) телевизорът се рестартира.

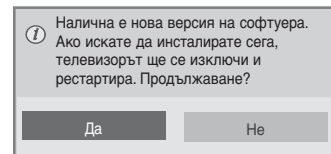





- По време на извършването на актуализация на софтуера имайте предвид следното:

- Захранването на телевизора не трябва да се прекъсва.
- Връзката към антената не трябва да се прекъсва.
- След приключване на актуализирането на софтуера може да проверите дали е променен номерът на версията в менюто Software Update (Актуализиране на софтуера).
- За изтеглянето на софтуера може да е необходим един час, така че непременно през това време захранването трябва да е включено.
- Изтеглянето на софтуера е възможно само ако телевизорът е в режим на готовност или работи на канал от група (MUX), която предлага функция за актуализиране на софтуера; изтеглянето спира при изключване на захранващия кабел или преминаване на канал от група, която няма функция за актуализиране на софтуера.
- При връщане в режим на готовност или преминаване на канал от група, която предлага функция за актуализиране на софтуера, изтеглянето продължава от мястото, където е било прекъснато.

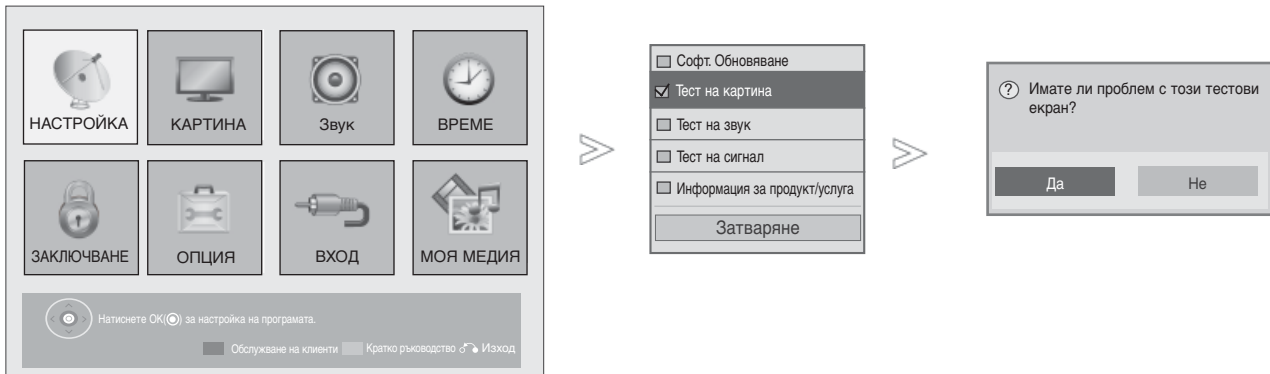
Тест на изображението и звука

Това е функция, която позволява на потребителя да провери изображението и звука на телевизора.



-  **ЧЕРВЕНО** Избор на **Обслужване на клиенти**.
-  Изберете **Picture Test (Тест на изображението)** или **Sound Test (Тест на звука)**.
-  Изберете **Да** или **Не**.

- За да се върнете към нормалния телевизионен режим, натиснете бутона **MENU/EXIT (МЕНЮ/ИЗХОД)**.
- Натиснете бутона **BACK (НАЗАД)**, за да върнете предходната страница на менюто.

ГЛЕДАНЕ НА ТЕЛЕВИЗИЯ / УПРАВЛЕНИЕ НА ПРОГРАМИТЕ

Диагностика

Тази функция ви позволява да видите производителя, модела/типа, серийния номер и версията на софтуера.

Показва информацията и силата на сигнала на включения *MUX.

Показва силата на сигнала и името на услугата на избрания MUX.

(*MUX /Мултиплекс/: Указател с канали от по-високо ниво в цифровото излъчване /един MUX /Мултиплекс/ съдържа много канали.)

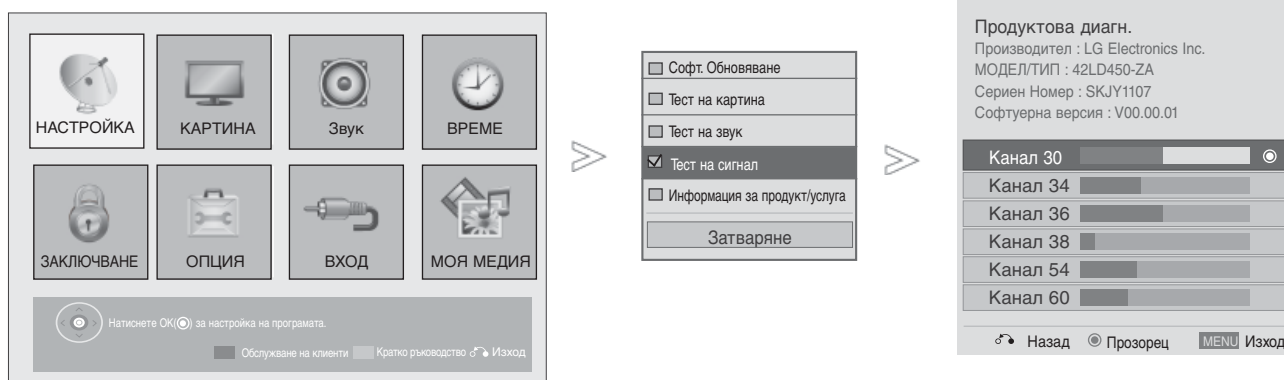



- 1 **ЧЕРВЕНО** Избор на **Обслужване на клиенти**.
- 2 Избор на **Signal Test (Тест на сигнала)**.
- 3 Покажете Производител, МОДЕЛ/ТИП, Серийн номер и Софтуерна версия.
- 4 Покажете информацията за канала.

- За да се върнете към нормалния телевизионен режим, натиснете бутона **MENU/EXIT (МЕНЮ/ИЗХОД)**.
- Натиснете бутона **BACK (НАЗАД)**, за да върнете предходната страница на менюто.

Информация за изделието и сервизното обслужване

Тази функция предоставя на потребителя информация за изделието, поддръжката му и сервизните бази.



-  **ЧЕРВЕНО** Избор на **Обслужване на клиенти**.
-  Изберете **Product/Service Info (Информация за изделието и сервизното обслужване)**.
-  Показване на Модел/Тип, Версия на софтуера, Сериен номер, Център по обслужване на клиенти и Начална стр.

- За да се върнете към нормалния телевизионен режим, натиснете бутона **MENU/EXIT (МЕНЮ/ИЗХОД)**.
- Натиснете бутона **ВАСК (НАЗАД)**, за да върнете предходната страница на менюто.

ГЛЕДАНЕ НА ТЕЛЕВИЗИЯ / УПРАВЛЕНИЕ НА ПРОГРАМИТЕ

Просто ръководство

Можете лесно и ефективно да стигнете до информация за телевизора, като прегледате едно просто ръководство на телевизора.

■ Показаното може да се различава от вашия телевизор.

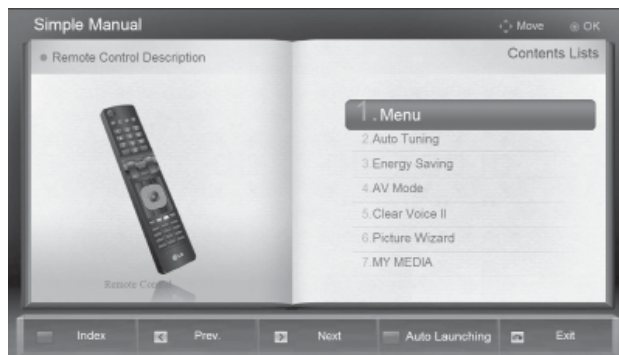

ЗЕЛЕНО

Изберете **Съкратено ръководство**.



Изберете частта от ръководството, която искате да видите.

- **ЧЕРВЕН**: отидете на страницата **Индекс**.
- **СИН** възпроизведете **Кратко ръководство** автоматично или ръчно.

• За да се върнете към нормалния телевизионен режим, натиснете бутона **EXIT (ИЗХОД)**.

Програмна схема

Можете да проверите запаметените програми, като извикате програмната схема.

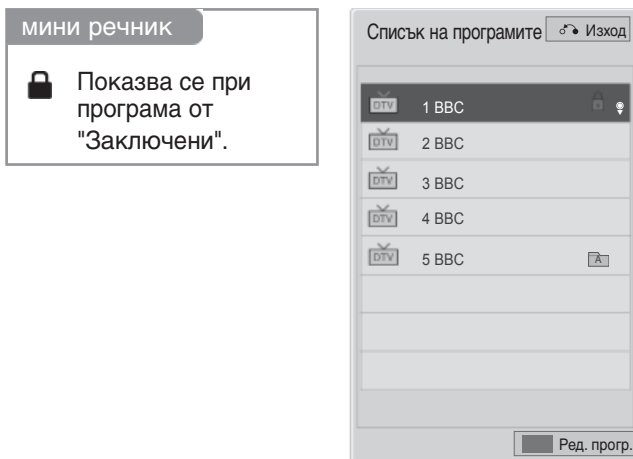

■ Извикване на програмната схема



Покажете **Списък на програмите**.

- Може да откриете някои сини програми. Настроени са така, че да се пропускат в режим автоматично програмиране или редактиране.
- Някои програми с изписан номер в програмната схема указват, че нямат име на канала.



Включете менюто за настройка на програмите.

■ Избор на програма в програмната схема



Изберете програма.



Превключете на програмата с желания номер.



Режимът може да се превключва между TV (Телевизия) DTV (Цифрова телевизия) и Радио от програмата, която гледате в момента.

ГЛЕДАНЕ НА ТЕЛЕВИЗИЯ / УПРАВЛЕНИЕ НА ПРОГРАМИТЕ

■ Преглеждане на програмната схема



1 Превъртете страниците.



2 Върнете се към телевизионен режим.

■ Вижте списъка с любими програми



1 Вижте списъка с любими програми.



Включете менюто за настройка на програмите.



Текущият канал се добавя/премахва като предпочитан канал от избраната в момента група.



Променя се групата предпочитани канали.

Списък на входовете

Входовете HDMI и AV1 (SCART) се следят от телевизора и се активират само ако към тях е включено външно устройство.

Чрез използване на бутона **ТВ/Радио** можете да се прехвърляте към външен вход на RF вход и на последната гледана програма в режим DTV/Радио/ТВ.

- Показаното може да се различава от вашия телевизор.

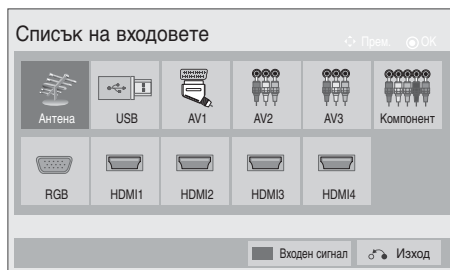

Избор на източника на сигнал.

- **Антенa или Кабел** : Изберете го ако гледате DTV/Радио/ТВ.
- **USB** : Изборът при използване на USB зависи от съединителя.
- **AV** : Изберете го, ако гледате VCR или външно оборудване.
- **Компонентен** : Изберете го, ако използвате DVD плейър или цифров телевизионен приемник в зависимост от конектора.
- **RGB** :Изберете го, ако използвате компютър в зависимост от конектора.
- **HDMI** : Изберете го, ако използвате DVD плейър, компютър или цифров телевизионен приемник в зависимост от конектора.

ГЛЕДАНЕ НА ТЕЛЕВИЗИЯ / УПРАВЛЕНИЕ НА ПРОГРАМИТЕ

Етикет на входа

Избира етикет за всеки входен източник

- Показаното може да се различава от вашия телевизор.

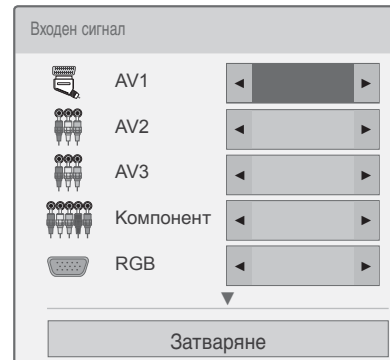

- 1 INPUT **СИНЬО** Изберете **Входен сигнал**.
- 2 Изберете източника.
- 3 Изберете етикета.

- За да се върнете към нормалния телевизионен режим, натиснете бутона **MENU/EXIT (МЕНЮ/ИЗХОД)**.
- Натиснете бутона **BACK (НАЗАД)**, за да върнете предходната страница на менюто.

Обслужване данни

(Това меню е активирано само в Ирландия.)

Тази функция позволява на потребителите да избират между **MHEG (Digital Teletext) (Цифров телетекст)** и, ако едновременно съществуват и двете.

Ако съществува само едното, е активирано или **MHEG** или **Teletext**, независимо от това коя опция сте избрали.

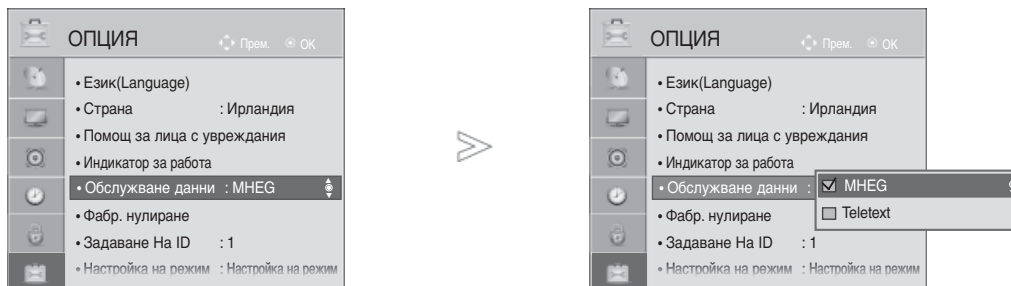

-   Изберете **ОПЦИЯ**.
-   Изберете **Обслужване данни**.
-   Изберете **MHEG** или **Teletext**.
-  Запомнете.

- За да се върнете към нормалния телевизионен режим, натиснете бутона **MENU/EXIT (МЕНЮ/ИЗХОД)**.
- Натиснете бутона **BACK (НАЗАД)**, за да върнете предходната страница на менюто.

ГЛЕДАНЕ НА ТЕЛЕВИЗИЯ / УПРАВЛЕНИЕ НА ПРОГРАМИТЕ

SIMPLINK

Работи само на устройство с лого SIMPLINK.
Проверете за наличието на лого SIMPLINK.

Изделието може да не работи правилно, когато се използва с други изделия с HDMI-CEC функция.
Това ви позволява да управлявате и пускате други AV устройства, свързани с телевизора, посредством HDMI кабел без допълнителни кабели и настройки.

Ако не искате да е включено менюто SIMPLINK, изберете **Изкл.**

В безжична външна среда функцията SIMPLINK не се поддържа.

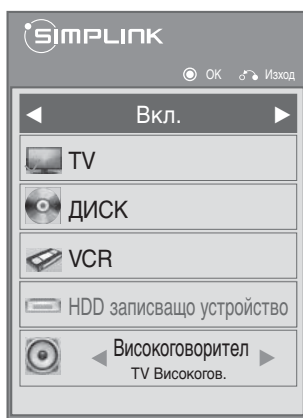

-  Покази **SIMPLINK**.
-  Изберете **Вкл.** или **Изкл.**
-  Запомнете.

- За да се върнете към нормалния телевизионен режим, натиснете бутона **MENU/EXIT (МЕНЮ/ИЗХОД)**.
- Натиснете бутона **BACK (НАЗАД)**, за да върнете предходната страница на менюто.

Свързване със система за домашно кино с логото SIMPLINK

- 1 Свържете извода **HDMI/DVI IN 1**, **HDMI IN 2** (С изключение за 19/22LD3***), **HDMI IN 3** (С изключение за 19/22/26/32LD3***, 32/37/42/47LD4***, 19/22LE3***, 22LE5***) или **HDMI IN 4** (Само 32LE3***, 32/42/47LE4***, 32/37/42/47/55LE5***) на гърба на телевизора с извода за HDMI на системата за домашно кино чрез HDMI кабели.
- 2 Свържете извода Цифр.аудио на гърба на телевизора с входа Цифр.аудио на системата за домашно кино чрез оптични кабели.
- 3 Изберете Домашно кино в менюто Високогов., като натиснете бутона **SIMPLINK**.

► Когато избирате или работите с носител на информация в устройството с функция домашно кино, тонколоната автоматично превключва на слушане през домашно кино.

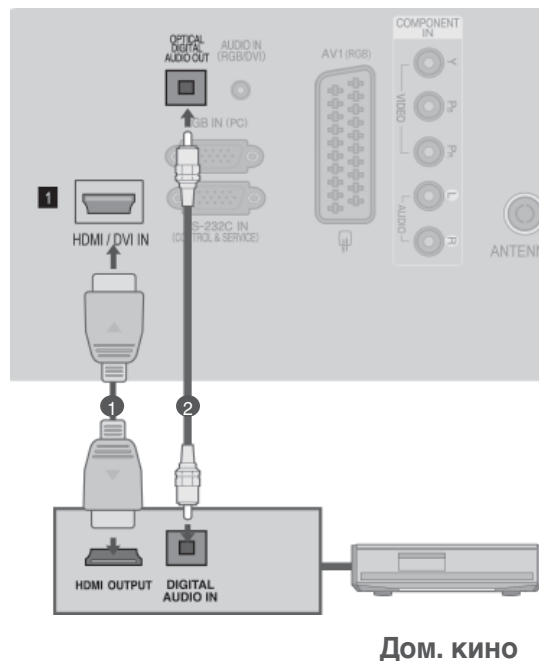

! БЕЛЕЖКА

- Свържете извода HDMI/DVI IN или HDMI IN на телевизора към извода (HDMI извод) на устройството SIMPLINK чрез HDMI кабели.
- Когато входният източник бъде превключен към друг такъв чрез бутон ВХОД на дистанционното управление или по друг начин, устройството работещо със SIMPLINK спира.

ГЛЕДАНЕ НА ТЕЛЕВИЗИЯ / УПРАВЛЕНИЕ НА ПРОГРАМИТЕ

Функции на SIPLINK

Възпроизвеждане на диск

Управлявайте свързаните AV устройства чрез натискане на бутоните ^ v < >, ОК, ►, ■, II, ◀◀ и ▶▶.

Пряко възпроизвеждане

След свързването на AV устройствата към телевизора, можете директно да управлявате тези устройства и да пускате медийни носители без допълнителни настройки.

Избор на AV устройство

Позволява ви да изберете едно от AV устройствата, свързани към телевизора и да го пускате.

Изключване на всички устройства

Когато изключите телевизора, се изключват всички свързани устройства.

Изключване на аудио изхода

Предлага лесен начин да изключвате аудио изхода.

Синхронизирано включване

Когато устройството с функция Simplink, свързана по HDMI извод, започне възпроизвеждане, телевизорът ще се включи автоматично.

* Устройство, което е свързано към телевизора през HDMI кабел, но не поддържа Simplink, не предлага тази функция.

Забележка: за да използвате SIMPLINK, трябва да използвате високоскоростен HDMI кабел със *CEC функция. (*CEC: Управление на потребителска електроника).

Меню SIMPLINK

Натиснете бутона ^ v < > а след това бутона ОК, за да изберете желания източник на Simplink.

- 1 TV viewing (Гледане на телевизия):**
Превключване на предишния телевизионен канал, независимо от режима в момента.
- 2 DISC playback (Изпълнение на ДИСК):** Избор и изпълнение на свързани дискове. Когато са налични множество дискове, типът на дисковото устройство се показва за ваше удобство в долната част на екрана.
- 3 VCR playback (Изпълнение на видеорекордер):**
Изпълнение и управление на свързан видеорекордер.
- 4 HDD Recordings playback (Възпроизвеждане на записи от твърд диск):** Възпроизвеждане и управление на записи, съхранявани на твърдия диск.
- 5 Audio Out to Home theatre/Audio Out to TV (Аудио изход към домашно кино/към телевизор):** Избор на тонколони на домашното кино или телевизора за изход на аудио.

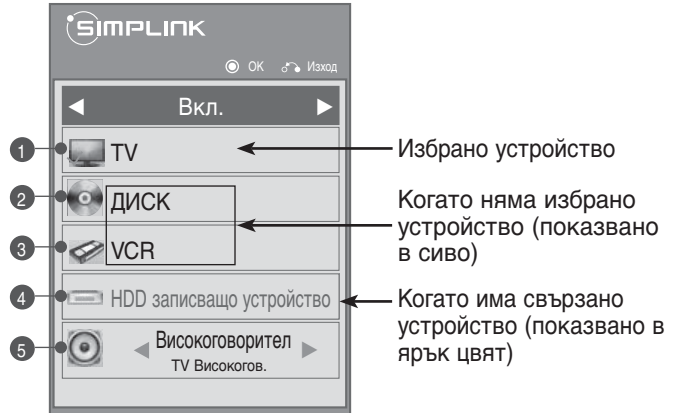

- Домашно кино: Поддържа се само едно в даден момент
- DVD Рекордер: Едновременно се поддържат най-много един (само 19/22LD3***), два (само 26/32LD3***, 32/37/42/47LD4***, 19/22LE3***, 22LE5***), три (само 32/42/46/52/60LD5***, 26LE3***, 26LE5***) или четири (само 32LE3***, 32/37/42LE4***, 32/37/42/47/55LE5***).
- Видеокасетофон: Поддържа се само един в даден момент.

ГЛЕДАНЕ НА ТЕЛЕВИЗИЯ / УПРАВЛЕНИЕ НА ПРОГРАМИТЕ

AV режим

При свързване на аудиовизуални устройства към външен вход може да се избират оптимални изображения и звук.

Изкл.	Деактивира AV Режим.
Кино	Оптимизира видеото и аудио за гледане на филми.
Спорт	Оптимизира видеото и аудио за гледане на спортни прояви
Игра	Оптимизира видеото и аудио за игри

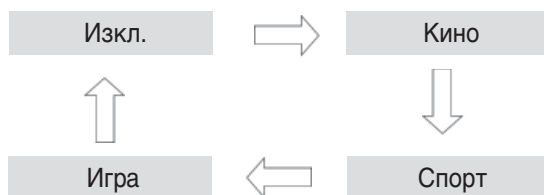

1 Натиснете няколкократно бутона **AV режим**, за да изберете желания източник.



- Ако изберете режим **Кино** в AV режим, режимът **Кино** ще се избере за Режим картина и **Режим звук**, съответно в менютата **Картина** и **Звук**.
- Ако в AV режим изберете **Изкл.**, ще се изберат картината и изображението, които зададете първоначално.
- Когато играете видео игра с PlayStation или Xbox, препоръчително е да използвате режим **Игра**.
- Когато сте в режим **Игра**, функциите, свързани с качеството на картината могат да се оптимизират за различни игри.

Нулиране (Възстановяване на оригиналните фабрични стойности)



Тази функция инициализира всички настройки.

Но настройките на **Ден** и **Нощ** на Режим на картина не могат да се инициализират. Полезно е да се инициализира изделието или когато се местите в друг град или държава. Когато завърши фабр. Нулиране, трябва да стартирате отново настройката за инициализиране.

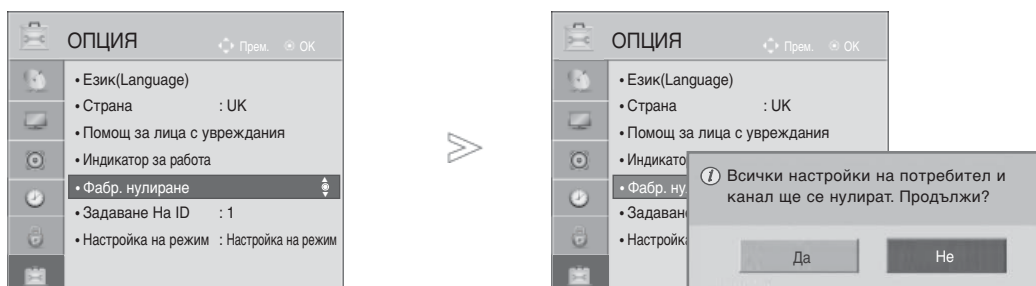
Когато менюто Система за заключване е в положение „**Вкл.**“, се показва съобщение за въвеждане на парола.



1   Изберете **ОПЦИЯ**.

2   Изберете **Фабр.нулиране**.

3   Изберете **Да**.

4  Стартирайте фабр.нулиране.

- При Заключване на системата в положение „**Вкл.**“, ако сте забравили вашата парола, въведете от клавиатурата на дистанционното управление “0”, “3”, “2”, “5”.

- За да се върнете към нормалния телевизионен режим, натиснете бутона **MENU/EXIT (МЕНЮ/ИЗХОД)**.
- Натиснете бутона **BACK (НАЗАД)**, за да върнете предходната страница на менюто.

КАК СЕ ИЗПОЛЗВА USB УСТРОЙСТВОТО

При свързване на USB устройството

Когато свързвате USB устройство, това изскачащо меню се показва автоматично.

Контекстното меню не се появява, ако е активирано екранното меню, вкл. Менюто, електронният програмен справочник (EPG) или графикът.

Когато се появи изскачащо меню, можете да изберете Music List (Музика), Photo List (Снимки) или Movie List (Филми) от меню MY MEDIA.

Не можете да добавяте нова папка или да изтривате съществуваща в USB устройството за съхранение.

- 1 Свържете USB устройството към гнездото **USB IN (Вход USB)** на телевизора.

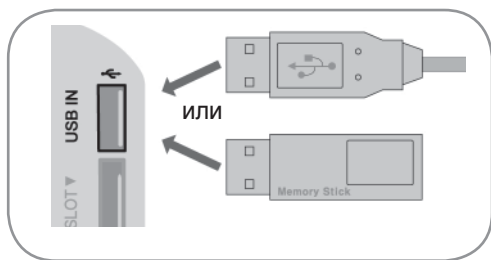

- Поддържат се само файлове за снимки (JPEG), музика (MP3) и филми (DAT,MPG,MPEG,VOB,AVI, DIVX,MP4,MKV,TS,TRP,TP,ASF,WMV,FLV).

- 2 Изберете **Списък снимки** (Само 19/22/26/32LE3***, 32/37/42LE4***, 22/26LE5***, 32/37/42/47/55LE5***, 32/42/46/52/60LD56**, 32/37/42/47LD46**, 32/42/46/52/60LD555, 32/3742/47LD455, 19/22/26/32LD355, 19/22/26/32LD356, 19/22/26/32LD345, 19/22/26/32LD346 32/37/42/47LD425, 32/37/42/47LD426, 26/32LD335, 26/32LD336) или **Списък музика** или **Списък филми**.

Когато изваждате USB устройство

Преди да извадите USB устройство, изберете менюто Изваждане на USB устройство.

- 1 Изберете **USB устройство**.
- 2 Изберете **Изваждане**.

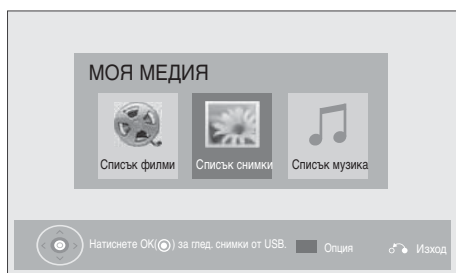

Предпазни мерки при използване на USB устройство

- ▶ Разпознава се само USB устройство за съхранение.
- ▶ Ако USB устройството за съхранение се свързва през USB концентратор, устройството не се разпознава.
- ▶ Може да не се разпознае USB устройство за съхранение, използващо програма за автоматично разпознаване.
- ▶ Може да не се разпознае USB устройство за съхранение, което използва негов собствен драйвер.
- ▶ Скоростта на разпознаване на едно USB устройство за съхранение може да зависи от всяко устройство.
- ▶ Моля, не изключвайте телевизора и не изваждайте USB устройството за съхранение, когато свързаното USB устройство за съхранение работи.
Когато се отдели или извади внезапно такова устройство, могат да се повредят записаните файлове или USB устройството за съхранение.
- ▶ Моля, не включвайте USB устройството за съхранение, което е било изкуствено маневрирано към персонален компютър. Устройството може да причини неизправност на изделието или неуспешно възпроизвеждане. Не забравяйте да използвате USB устройство с нормални музикални файлове, файлове с изображения или файлове на филми.
- ▶ Използвайте само USB устройство, което е било форматирано като FAT32 файлова система или NTFS файлова система, осигурена от операционната система Windows. В случай на USB устройство за съхранение, форматирано с различна помощна програма, която не се поддържа от Windows, то може да не се разпознае.
- ▶ Подайте захранване към USB устройството (над 0,5 A), което се нуждае от външно захранване. В противен случай устройството може да не бъде разпознато.
- ▶ Свържете USB устройство с кабела, предоставен от производителя му.
- ▶ Някои USB устройства за съхранение може да не се поддържат или да не работят гладко.
- ▶ Методът за подравняване на файлове на USB устройството е подобен на този в Windows XP и в името на файла могат да се разпознаят до 100 английски знака.
- ▶ Непременно архивирайте важните файлове, тъй като данните, съхранени на USB устройството, може да се повредят. Ние не носим отговорност за никакви загуби на данни.
- ▶ Ако USB твърдият диск няма външен захранващ източник, USB устройството може да не бъде разпознато.
- Така че задължително включете външния захранващ източник.
- ▶ Ако вашата USB памет е разделена на няколко дяла или ако използвате USB четец за няколко карти, можете да използвате до 4 дяла или USB памет.
- ▶ Ако USB паметта е свързана с USB четец за няколко карти, данните, които съдържа, може да не бъдат разпознати.
- ▶ Ако USB паметта не работи както трябва, изключете я и я включете отново.
- ▶ Скоростта на разпознаване при различните устройства е различна.
- ▶ Ако в режим на готовност се свърже USB определен твърд диск ще се зарежда при включване на телевизора.
- ▶ Препоръчителният капацитет е 1 TB или по-малко за външен USB твърд диск и 32 GB или по-малко за USB памет.
- ▶ Всяко устройство, чийто капацитет е по-голям от препоръчителния, може да не работи както трябва.
- ▶ Ако не работи външен USB твърд диск с функция за икономия на енергия, изключете твърдия диск и го включете отново, за да започне да работи както трябва.
- ▶ Поддържат се и USB устройства за запаметяване под USB 2.0. Възможно е обаче те да не функционират като трябва в списъка с филми.
- ▶ Максимално под една папка могат да се разпознаят 999 файлове или папки.

КАК СЕ ИЗПОЛЗВА USB УСТРОЙСТВОТО

Списък филми

(Само 19/22/26/32LE3***, 32/37/42LE4***, 22/26LE5***, 32/37/42/47/55LE5***, 32/42/46/52/60LD56**, 32/37/42/47LD46**, 32/42/46/52/60LD555, 32/3742/47LD455, 19/22/26/32LD355, 19/22/26/32LD356, 19/22/26/32LD345, 19/22/26/32LD346 32/37/42/47LD425, 32/37/42/47LD426, 26/32LD335, 26/32LD336)

Можете да възпроизведете файлове с филми от USB устройство. Списъкът с филми се активира при откриване на USB. Използва се при възпроизвеждане на файлове с филми на телевизора.

Показва филмите в папката USB и поддържа изпълнение.

Позволява възпроизвеждане на всички филми в папката и желаните от потребителя файлове. Това е списък с филми, който показва информация за папката и файла с филм.

Екранното меню на вашия телевизор може да е различно. Изображенията са примерни и спомагат за работата с телевизора.

Поддържани формати на файлове с филми: *.mpg/*.mpeg/*.dat/*.ts/*.trp/*.tp/*.vob/*.mp4/*.mov/*.mkv/*.dvix/*.avi/*.asf/*.wmv/*.flv/*.avi(motion-jpeg)/*.mp4(motion-jpeg)/*.mkv(motion-jpeg).

Видео формат : DivX3.11, DivX4.12, DivX5.x, DivX6, Xvid1.00, Xvid1.01, Xvid1.02, Xvid1.03, Xvid1.10 beta-1/beta-2, Mpeg-1, Mpeg-2, Mpeg-4, H.264/AVC, VC1, JPEG, Sorenson H.263

Аудио формат : Dolby Digital, AAC, Mpeg, MP3, LPCM, HE-AAC, ADPCM, WMA

Скорост на предаване : от 32 до 320 Kbps(MP3)

Формат на външните субтитри : *.smi/*.srt/*.sub(MicroDVD,Subviewer1.0/2.0)/*.ass/*.ssa/*.txt(TMPlayer)/*.psb(PowerDivX)

Формат на вътрешните субтитри: само XSUB (този формат се използва във файловете DivX6)

- Някои субтитри, създадени от потребителя, може да не работят.
- Някои специални символи не се поддържат в субтитрите.
- HTML тагове не се поддържат в субтитрите.
- Субтитри за езици, различни от поддържаните, не са налични.
- Може да има временни смущения в екрана (спиране на изображения по-бързо възпроизвеждане и т.н.), когато се промени езикът за аудио.
- Един повреден файл с филм може да не се възпроизведе както трябва, или е възможно някои от функциите на плейъра да не могат да се използват.
- Файлове с филми, създадени с някои кодиращи устройства, може да не се възпроизведат както трябва.
- Ако видео и аудио структурата на записания файл не е синхронизирана, ще се възпроизвежда или само звукът, или само образът.
- Поддържа се HD видео с максимум 1920x1080@25/30P или 1280x720@50/60P в зависимост от кадъра.
- Видео с разделителна способност, по-голяма от 1920x1080@25/30P или 1280x720@50/60P, може да не работи както трябва, в зависимост от кадъра.
- Файлове с филми, различни от посочените типове и формати, може да не работят както трябва.
- **Максималната скорост на предаване на файл с филм, който може да се възпроизведе, е 20 Mbps.** (Само, Motion JPEG : 10 Mbps)
- Не гарантираме плавно възпроизвеждане на профили, кодирани с ниво 4.1 или по-високо в H.264/AVC.
- Не се поддържа DTS аудио кодек.
- Не се поддържа възпроизвеждане на файл с филм, по-голям от 30 GB.
- Файлът с DivX филма и файлът с неговите субтитри трябва да са в една и съща папка.
- За да се покажат субтитрите, името на видео файла и името на файла със субтитрите трябва да са еднакви.
- Възпроизвеждането на видеоклип чрез USB връзка, която не поддържа висока скорост, може да не функционира както трябва.
- Възможно е файловете, кодирани с Global Motion Compensation (Глобална компенсация на движението), да не се възпроизведат.
- Когато гледате филма чрез функцията Movie List (Списък с филми), можете да настроите изображението чрез бутона **Energy Saving (Икономия на енергия)** и **AV Mode (AV режим)** на дистанционното управление. В нея всеки режим на изображението може да с извършва настройка от потребителя.

Файл Наименование На разширението	Видео Декодер	Аудио кодек	Максимална Разделителна Способност
mpg, mpeg	MPEG1, MPEG2	MP2,MP3,Dolby Digital,LPCM	1920x1080@30p (Само , Motion JPEG 640x480@30p)
dat	MPEG1	MP2	
ts, trp, tp	MPEG2, H.264, AVS, VC1	MP2,MP3,Dolby Digital, AAC,HE-AAC	
vob	MPEG1, 2	MP2,MP3,Dolby Digital,LPCM	
mp4, mov	MPEG4, DivX 3.11, DivX 4.12, DivX 5.x, DivX 6, Xvid 1.00, Xvid 1.01, Xvid 1.02, Xvid 1.03, Xvid 1.10-beta1/2H.264	AAC,HE-AAC,MP3	
mkv	H.264, MPEG-1,2,4	MP2,MP3,Dolby Digital,AAC HE-AAC,LPCM	
divx, avi	MPEG2, MPEG4, DivX 3.11, DivX 4, DivX 5, DivX 6, Xvid 1.00, Xvid 1.01, Xvid 1.02, Xvid 1.03, Xvid 1.10-beta1/2H.264	MP2,MP3,Dolby Digital,LPCM, ADPCM,AAC,HE-AAC	
Motion JPEG (avi, mp4, mkv)	JPEG	LPCM, ADPCM	
asf, wmv	VC1	WMA	
flv	Sorenson H.263, H264	MP3, AAC	

КАК СЕ ИЗПОЛЗВА USB УСТРОЙСТВОТО

Компоненти на екрана

Настройка на **USB** може да извършите и в менюто **INPUT (ВХОД)**.

1 Избор на **МОЯ МЕДИЯ**.

2 Изберете **Списък филми**.

1 Отива към файл с по-горно ниво.

2 Текуща страница/Всичко страници

3 Съответстващи бутони на дистанционното управление

4 Съдържание на избраната папка **1**

5 Текуща страница и общ брой страници на съдържанието на избраната папка **1**

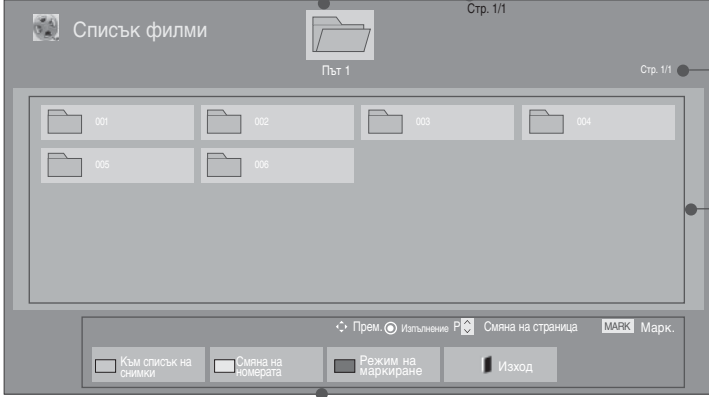

КАК СЕ ИЗПОЛЗВА USB УСТРОЙСТВОТО

• Some files may be displayed the preview image by icon only.



• Неподдържаните файлове се показват като предварително определена икона.







• Необичайните файлове се показват във вид на изображение.

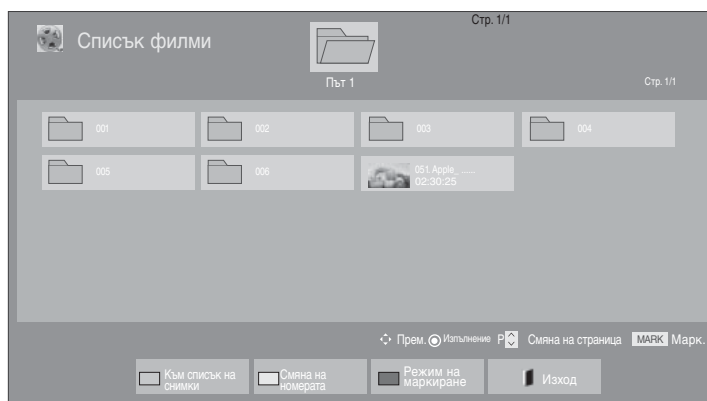

Избор на филм

■ При възпроизвеждане на файлове с филми



-  Избира папка или устройство.
-   Изберете желаните заглавия на филми.
-  Възпроизвеждат се файлове с филми.

- За обхождане на страницата с филми използвайте бутона **P** ^ v .







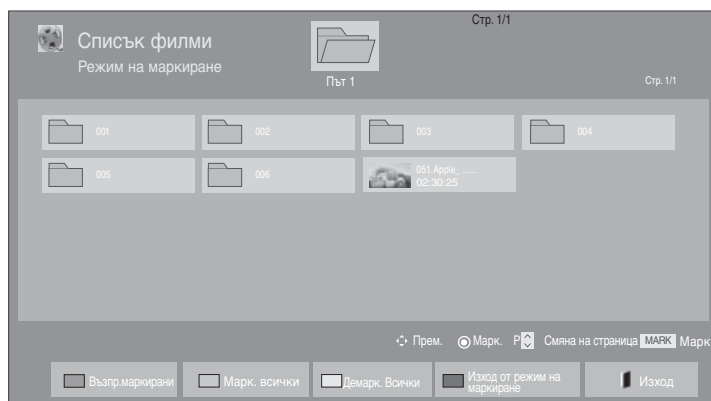

Използване на дистанционното управление

	Натискайте последователно ЗЕЛЕНИЯ бутон, за да се прехвърлите от Photo List (Снимки) на Music List (Музика) .
	Метод за преглед в 5 големи миниатюри или опростен списък.
	Преминаване към Mark Mode (Маркиране) .
	Връщане към нормално гледане на телевизия.
	Натиснете бутона PLAY(▶) за да се върнете към нормално възпроизвеждане.

КАК СЕ ИЗПОЛЗВА USB УСТРОЙСТВОТО

■ Когато се възпроизвеждат избраните файлове с филми







- 1  Избира папка или устройство.
- 2   Изберете желаните заглавия на филми.
- 3  или  Преминане към **Mark Mode (Маркиране)**.
- 4   Маркирайте желания филмов файл.
- 5  Маркираният филмов файл се възпроизвежда.

- Когато са маркирани един или повече филми, маркираните филми ще се възпроизведат последователно.

! БЕЛЕЖКА

- ▶ В случай че има файлове, които не се поддържат, се показва съответното съобщение.

Използване на дистанционното управление

 ЧЕРВЕНО	Възпроизвеждане на избрания филмов файл. След като свърши възпроизвеждането на един филмов файл, следващият избран ще започне да се възпроизвежда автоматично.
 ЗЕЛЕНО	Маркиране на всички филмови файлове на екрана.
 ЖЪЛТО	Анулиране на избора на всички маркирани филмови файлове.
 СИНЬО	Излизане от Mark Mode (Режим Маркиране) .
 EXIT	Връщане към нормално гледане на телевизия.



! БЕЛЕЖКА

- ▶ Ако изберете „Yes“ от екранния дисплей, когато се възпроизвежда същият файл, след като филмовият файл е бил спрял, той ще рестартира от мястото, на което преди това е бил спрял.
- ▶ Ако в една папка има серия от поредни файлове, следващият файл ще започне да се възпроизвежда автоматично. Това обаче изключва случаите, когато функцията Repeat (повторение) от опцията Movie List (Филми) е на „On“ (вкл.) (вж. стр. 62) или когато уредът е настроен за възпроизвеждане на маркирани файлове.

КАК СЕ ИЗПОЛЗВА USB УСТРОЙСТВОТО

Използване на функцията за Списък на филмите, изпълнение









1  или  Показване на меню **Опция**.

2  Изберете **Set video play (Възпроизвеждане на видео – настройка)**, **Set video (Видеонастройка)** или **Set audio (Аудионастройка)**.

! БЕЛЕЖКА

- ▶ Опциите, променени в **Movie List (Филми)** не се отнасят за **Photo List (Снимки)** и **Music List (Музика)**.
- ▶ Опциите, променени в **Photo List (Снимки)** или **Music List (Музика)** са в сила едновременно за **Photo List (Снимки)** и **Music List (Музика)**, но не се отнасят за **Movie List (Филми)**.
- ▶ Когато след спиране подновите възпроизвеждането на филмов файл, възпроизвеждането продължава от мястото на спиране.



Използване на дистанционното управление

■	Спиране на възпроизвеждането на филмов файл.
▶	Натиснете бутона PLAY(▶) за да се върнете към нормално възпроизвеждане.
	По време на възпроизвеждане натиснете бутона Pause (Пауза) () . Показва се неподвижен екран. <ul style="list-style-type: none"> ■ Ако на дистанционното управление не е натиснат бутон след даване на Пауза, телевизорът ще връща към възпроизвеждане. ■ Натиснете бутона Pause (Пауза) () и след това използвайте бутона FF (▶▶) за забавен каданс.
◀◀ / ▶▶	При възпроизвеждане, няколкократно натиснете бутона REW(◀◀) за да ускорите ◀◀(x2) → ◀◀◀(x4) → ◀◀◀◀(x8) → ◀◀◀◀◀(x16) → ◀◀◀◀◀◀(x32) . Няколкократно натиснете бутона FF(▶▶) за да ускорите ▶▶(x2)→ ▶▶▶(x4) → ▶▶▶▶(x8) →▶▶▶▶▶(x16) → ▶▶▶▶▶▶(x32). <ul style="list-style-type: none"> ■ Натискането на тези бутони няколкократно увеличава скоростта на превъртане напред/назад.
 или 	Показване на меню Option (Опции) .
	Скриване на менюто на пълен екран. <ul style="list-style-type: none"> ■ За да видите отново менюто на пълен екран, натиснете бутона OK и то ще се покаже.
	Връщане към нормално гледане на телевизия.
< >	<ul style="list-style-type: none"> ■ Когато използвате бутона < или > по време на изпълнение, на екрана може да се види курсор, който показва текущата позиция.
	Натиснете няколкократно бутона ENERGI SAVING (Икономия на енергия) , за да увеличите яркостта на екрана си. (Вж.стр. 95)
	Натиснете няколкократно бутона AV режим , за да изберете желан източник. (Вж.стр. 50)

КАК СЕ ИЗПОЛЗВА USB УСТРОЙСТВОТО

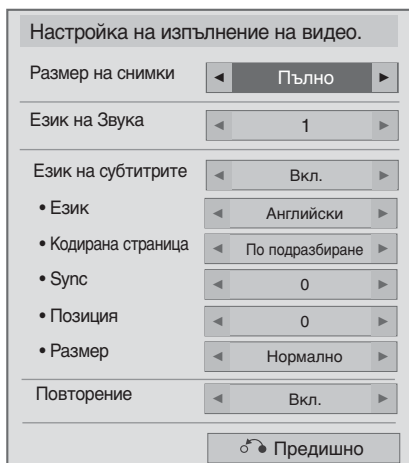
■ Когато изберете Set video play (Възпроизвеждане на видео – настройка),



- 1   Изберете **Размер на снимки**, **Език на звука**, **Език на субтитрите** или **Повторение**.
- 2  Направете необходимите настройки.

Език на субтитрите	Език на поддръжката
Латиница 1	Английски, испански, френски, немски, италиански, шведски, фински, холандски, португалски, датски, румънски, норвежки, албански, келтски, уелски, ирландски, каталонски, валенсиански
Латиница 2	Босненски, полски, хърватски, чешки, словашки, словенски, сръбски, унгарски
Латиница 4	Естонски, латвийски литовски
Кирилица	Български, руски, украински, казахски, македонски
Гръцки	Гръцки
Турски	Турски



- **Размер на снимки** : Избира желанния формат на картината по време на възпроизвеждане на филм.
- **Език на звука** : Променя езиковата група за звуковия канал при възпроизвеждане на филми. Не можете да изберете файлове с един аудио запис.
- **Език на субтитрите**: Включват/изключват субтитрите.
- **Език** : Активира се за субтитри SMI и може да променя езика в субтитрите.
- **Кодирана страница** : Избиране на шрифта за субтитрите. По подразбиране се използва същият шрифт както в общото меню.
- **Синхронизиране**: Регулира синхронизирането на времето на субтитрите – 10 сек. до + 10 сек. Със стъпка 0,5 по време на възпроизвеждане на филм.
- **Позиция** : Променя позицията на субтитрите нагоре или надолу по време на възпроизвеждане на филм.
- **Размер** : Избира желанния от вас размер на субтитрите по време на възпроизвеждане на филм.
- **Повторение** : Включва/изключва функцията за повтаряне при Изпълнение на филми. Когато изберете Set video play (Възпроизвеждане на видео – настройка) Дори когато повтарящото се възпроизвеждане се изключи то може да стартира възпроизвеждането, ако името на файла е подобно на предишния.

! БЕЛЕЖКА

- Само 10000 синхронизирани блока могат да се поддържат във файла на субтитрите.
- Когато възпроизвеждате видеоклип, можете да настроите размера на снимката от бутона **СЪОТНОШЕНИЕ**.

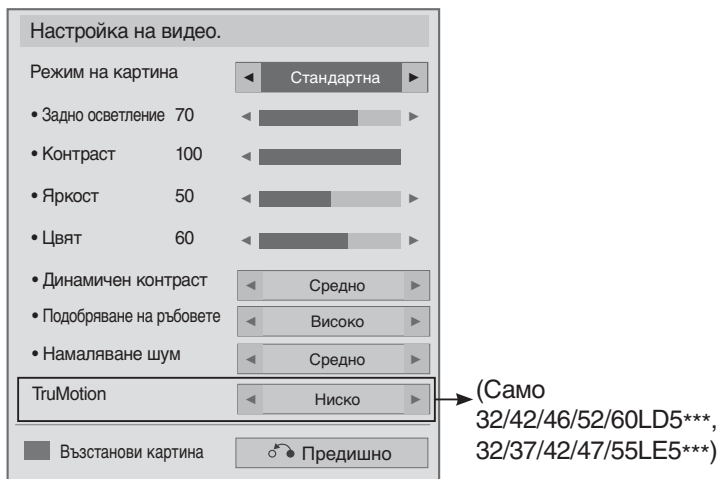
■ Когато изберете Set video (Видеонастройка),





- 1   Изберете **Picture Mode (Режим на изображението)** или **TruMotion**.
- 2  Направете необходимите настройки. (Вж.стр. 96 до 103)

КАК СЕ ИЗПОЛЗВА USB УСТРОЙСТВОТО

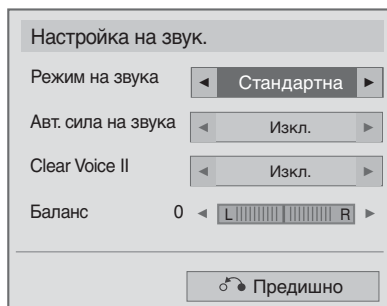
- Когато изберете **Set audio** (Аудионастройка),



- 1   Избор на **Sound Mode (Режим на звука)**, **Auto Volume (Автоматично усилване)**, **Clear Voice II (Ясен говор)** или **Balance (Баланс)**.
- 2  Направете необходимите настройки. (Вж.стр. 107 до 111)

Списък на снимки

Можете да разглеждате файлове със снимки от USB устройството.

Екранният дисплей може да е различен за вашия телевизор. Изображенията са пример за подпомагане работата на телевизора.

Когато гледате снимката чрез функцията Photo List (Списък със снимки) не можете да промените режима на картината.

Поддържан файл PHOTO (*.JPEG)

База: 64 x 64 до 15360 x 8640

Последователно: 64 x 64 до 1920 x 1440

- Можете да възпроизвеждате само JPEG файлове.
- Неподдържаните файлове се показват като предварително определена икона.

Компоненти на екрана

Настройка на **USB** може да извършите и в менюто **INPUT (ВХОД)**.

1 Избор на **МОЯ МЕДИЯ**.

2 Изберете **Списък снимки**.

1 Отива към файл с по-горно ниво.

2 Текуща страница/Всичко страници

3 Съответстващи бутони на дистанционното управление

4 Съдържание на избраната папка 1

5 Текуща страница и общ брой страници на съдържанието на избраната папка 1

Списък снимки

Стр. 1/1

Път 1

Стр. 1/1

001 002 003 004 005 006 007 008 009

010 011 012 013 014 015

Прем. Преглед Р Смяна на страница MARK Марк.





Към списък на музиката Смяна на номерата Режим на маркиране Изход

КАК СЕ ИЗПОЛЗВА USB УСТРОЙСТВОТО

Избор на снимки





■ При възпроизвеждане на файлове със снимки



-  Избира папка или устройство.
-   Избира желаните снимки.
-  Възпроизвеждат се файлове със снимки.

- За обхождане на страницата със снимки използвайте бутона **P** ^ v .

Използване на дистанционното управление

	Натискайте последователно ЗЕЛЕНИЯ бутон, за да се прехвърлите от Music List (Музика) на Movie List (Филми) .
	Метод за преглед в 5 големи миниатюри или опростен списък.
	Преминаване към Mark Mode (Маркиране) .
	Връщане към нормално гледане на телевизия.
	Натиснете няколкократно бутона AV режим , за да изберете желаня източник. (Вж.стр. 50)

■ При възпроизвеждане на избраните файлове със снимки

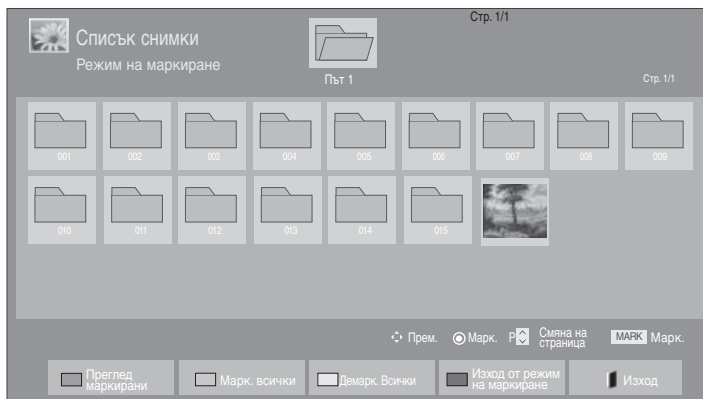





- 1  Избира папка или устройство.
- 2   Избира желаните снимки.
- 3  или  Преминаване към **Mark Mode (Маркиране)**.
- 4   Маркирайте желания снимков файл.
- 5  Маркираният снимков файл се показва.

- Когато са маркирани една или повече снимки, можете да видите всяка маркирана снимка или слайдшоу на всички маркирани снимки. Ако няма маркирани снимки, можете да видите всяка отделна снимка в папката или слайдшоу на всички снимки в папката.

КАК СЕ ИЗПОЛЗВА USB УСТРОЙСТВОТО

Използване на дистанционното управление



 ЧЕРВЕНО	Показване на избрания снимков файл.
 ЗЕЛЕНО	Маркиране на всички файлове със снимки на екрана.
 ЖЪЛТО	Анулиране на избора на всички маркирани файлове със снимки.
 СИНЬО	Излизане от Mark Mode (Режим Маркиране) .
 EXIT	Връщане към нормално гледане на телевизия.

Как се разглежда снимка

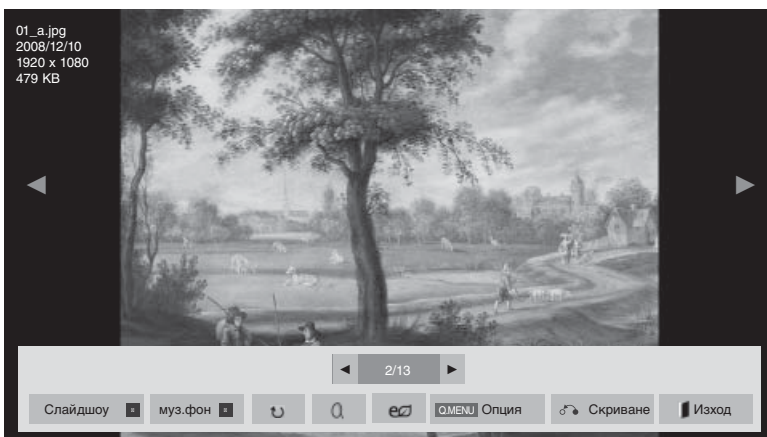
Подробните операции могат да се извършват в екрана за преглед на снимките в цял размер.

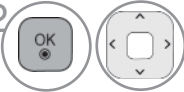

Екранното съотношение на една снимка може да променя размера на показваната на екрана снимка в цял размер. Натиснете бутона **EXIT (ИЗХОД)**, за да върнете предходната страница на менюто.

-  Избира папка или устройство.
-  Избира желаните снимки.
-  Избраната снимка се показва в пълен размер.

- За обхождане на страницата със снимки използвайте бутона **P ^ v**.

- Натиснете бутона **EXIT (ИЗХОД)**, за да се върнете към списъка Photo List (Снимки).
- Натиснете бутона **BACK (НАЗАД)**, за да премахнете от екрана менюто за получаване на помощна информация.

КАК СЕ ИЗПОЛЗВА USB УСТРОЙСТВОТО



Избор на **Slideshow (Слайдшоу)**, **BGM (Звуков съпровод)**, **U (Завъртане)**, **Q (Увеличаване)**, **e**, **Option (Опции)**, **Hide (Скриване)** или **Exit (Изход)**.



- Използвайте бутоните < > за да изберете предишна или следваща снимка.
- Използвайте бутоните < > за да изберете и управлявате менюта на цял екран.



- ▶ **Поредица слайдове** : когато няма избрана снимка се показват всички снимки в текущата папка по време на слайдшоуто. Ако са избрани някои снимки, се показва слайдшоу на тези снимки.
 - Задаване на интервал от време за слайдшоуто в опция.
- ▶ **BGM (Фонова музика)**: Слушане на музика по време на преглед на снимките в пълен размер.
 - Настройте муз.фон устройството и албум в меню "Опции", преди да сте използвали тази функция.
 - Настройването на **Option (Опции)** може да се извърши чрез бутоните **Q.MENU (E.MENЮ)** или **MENU (МЕНЮ)** на дистанционното управление.
- ▶ **U (Завърти)** : Завърта снимките.
 - Завърта снимката на 90°, 180°, 270°, 360° по посока на часовниковата стрелка.
 - Не може да се завърти, когато ширината на картината е по-голяма от поддържаната височина.
- ▶ **Q (УВЕЛИЧАВАНЕ)**: Увеличете 2 или 4 пъти изображението на снимката.
- ▶ **e** : Натиснете няколкократно бутоните **ENERGI SAVING (Икономия на енергия)**, за да увеличите яркостта на екрана си. (Вж.стр. 95)
- ▶ **Опция** : Настройте стойностите на **Скор. слайд** и **муз.фон**.
 - За да зададете стойностите, използвайте бутоните ^ v < > и **OK**.
 - Не можете да промените **муз.фон**, докато муз.фон работи.
- ▶ **Скриване** : Скриване на менюта на пълен екран.
 - За да видите отново менюта на цял екран натиснете бутоните **OK** за показване.

Натиснете бутоните **EXIT (ИЗХОД)**, за да се върнете към списъка Photo List (Снимки).

Използване на функцията Photo List (Снимки)



1  или  Показване на меню **Опция**.

2  /  Изберете **Set photo view (Разглеждане на снимки – настройка)**, **Set video (Видеонастройка)** или **Set audio (Аудионастройка)**.



! БЕЛЕЖКА

- ▶ Опциите, променени в **Movie List (Филми)** не се отнасят за **Photo List (Снимки)** и **Music List (Музика)**.
- ▶ Опциите, променени в **Photo List (Снимки)** или **Music List (Музика)** са в сила едновременно за **Photo List (Снимки)** и **Music List (Музика)**, но не се отнасят за **Movie List (Филми)**.

КАК СЕ ИЗПОЛЗВА USB УСТРОЙСТВОТО

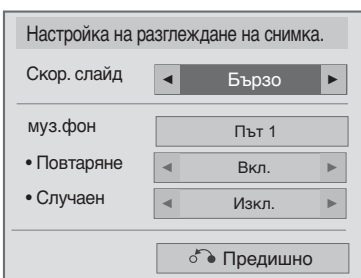
- Когато изберете Set photo view (Разглеждане на снимки – настройка),



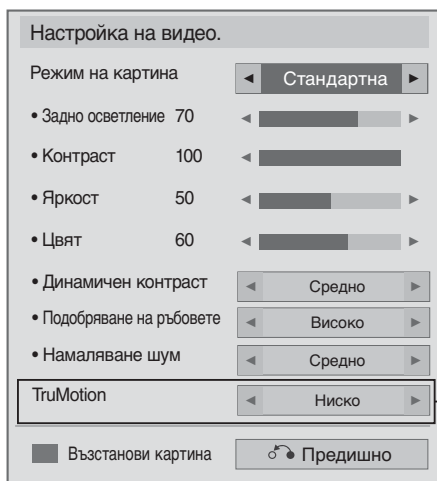

- 1   Изберете **Скор. слайд** или **муз.фон**.
- 2  Направете необходимите настройки.

■ Когато изберете Set video (Видеонастройка),







(Само
32/42/46/52/60LD5***,
32/37/42/47/55LE5***)

- 1   Изберете **Picture Mode (Режим на изображението)** или **TruMotion**.
- 2  Направете необходимите настройки.
(Вж.стр. 96 до 103)

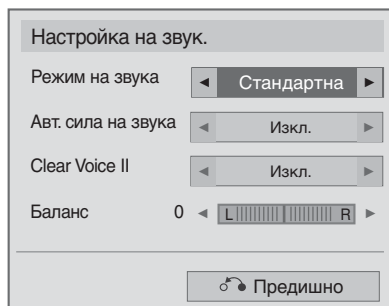
КАК СЕ ИЗПОЛЗВА USB УСТРОЙСТВОТО

- Когато изберете Set audio (Аудионастройка),



- 1   Избор на **Sound Mode (Режим на звука)**, **Auto Volume (Автоматично усилване)**, **Clear Voice II (Ясен говор)** или **Balance (Баланс)**.
- 2  Направете необходимите настройки.
(Вж.стр. 107 до 111)

Списък на музикални файлове

Можете да възпроизведате музикални файлове от USB устройство.

Закупените музикални файлове (*MP3) може да съдържат ограничения от авторски права.

Възпроизвеждането на тези файлове може да не се поддържа от този модел. С този модул може да се възпроизвежда музикален файл на вашето USB устройство.

On Screen Display (Екранен дисплей) може да е различен за вашия телевизор. Изображенията са пример за подпомагане работата на телевизора.

Музикален файл (*MP3)

Скорост на предаване 32 до 320

- Честота на модулиран MPEG1 слой 3: 32 kHz, 44.1 kHz, 48 kHz
- Честота на модулиран MPEG2 слой 3: 16 kHz , 22.05 kHz, 24 kHz
- Честота на модулиран MPEG2.5 слой 3: 8 kHz, 11.025 kHz, 12 kHz

Компоненти на екрана

Настройка на **USB** може да извършите и в менюто **INPUT (ВХОД)**.

1 Избор на **МОЯ МЕДИЯ**.

2 Изберете **Списък музика**.

1 Предварителен преглед : Показва се обложката на албум за файла (Изображение от албум), ако има такава.

2 Отива към файл с по-горно ниво.

3 Текуща страница/Всичко страници

4 Съответстващи бутони на дистанционното управление

5 Съдържание на избраната папка 2

6 Текуща страница и общ брой страници на съдържанието на избраната папка 2

Списък музика

Стр. 1/1

Път 1

001 - B01.mp3 00:00

002 - B02.mp3 00:00

003 - B03.mp3 00:00

004 - B04.mp3 00:00

005 - B05.mp3 00:00

Към списък на филми

Смяна на номерата

Прем. Изпълнение P

Смяна на страница

MARK | Марк.

Режим на маркиране

Исход

(Само 19/22/26/32LE3***, 32/37/42LE4***, 22/26LE5***, 32/37/42/47/55LE5***, 32/42/46/52/60LD56**, 32/37/42/47LD46**, 32/42/46/52/60LD555, 32/3742/47LD455, 19/22/26/32LD355, 19/22/26/32LD356, 19/22/26/32LD345, 19/22/26/32LD346 32/37/42/47LD425, 32/37/42/47LD426, 26/32LD335, 26/32LD336)



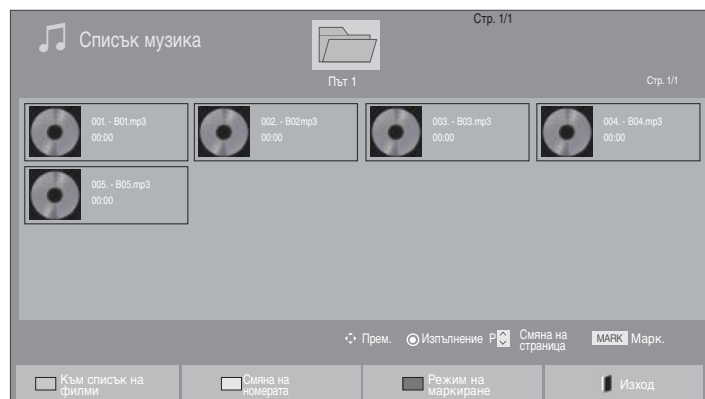

КАК СЕ ИЗПОЛЗВА USB УСТРОЙСТВОТО

Избиране на музика







■ При възпроизвеждане на музика

- Използвайте бутона **P** ^ v за придвижване нагоре/надолу в страницата с музика.

-  Избира папка или устройство.
-   Избира желан музикален запис.
-  Възпроизвеждат се файлове с музика.

Използване на дистанционното управление

	Натискайте последователно ЗЕЛЕНИЯ бутон, за да се прехвърлите от Movie List (Филми) на Photo List (Снимки) .
	Метод за преглед в 5 големи миниатюри или опростен списък.
	Преминаване към Mark Mode (Маркиране) .
	Връщане към нормално гледане на телевизия.

■ Когато се възпроизвеждат избраните файлове с музика

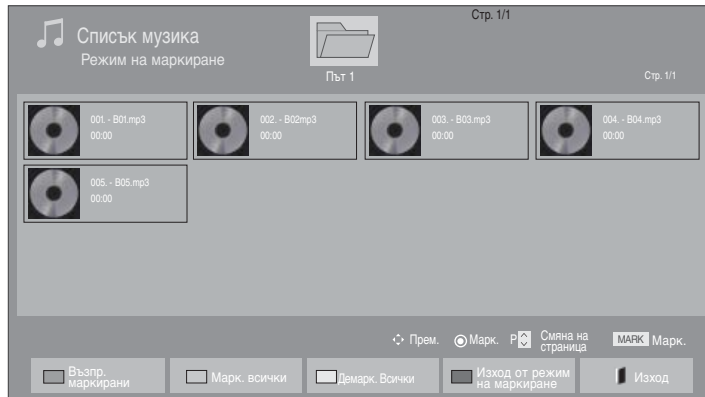





- 1  Избира папка или устройство.
- 2   Избира желаня музикален запис.
- 3 **СИНЬО** или  Премаване към **Mark Mode (Маркиране)**.
- 4   Маркирайте желаня музикален файл.
- 5 **ЧЕРВЕНО** Маркираният музикален файл се възпроизвежда.

- Когато са маркирани един или повече музикални файла, маркираните музикални файлове ще се възпроизвеждат в последователност. Например, ако искате да слушате само едно изпълнение непрекъснато, просто маркирайте само него и го възпроизвеждайте. Ако няма маркиран музикален файл ще се възпроизвеждат всички музикални файлове в папката.
- Ако искате да активирате възпроизвеждане в случайна последователност, трябва да зададете стойност **On (Вкл.)** на параметъра **Option (Опции) → Set audio play (Възпроизвеждане на музика – настройка) → Random (Случаен ред)**.



КАК СЕ ИЗПОЛЗВА USB УСТРОЙСТВОТО

Използване на дистанционното управление

 ЧЕРВЕНО	Показване на избрания музикален файл.
 ЗЕЛЕНО	Маркиране на всички файлове с музика на екрана.
 ЖЪЛТО	Анулиране на избора на всички маркирани файлове с музика.
 СИНЬО	Излизане от Mark Mode (Режим Маркиране) .
 EXIT	Връщане към нормално гледане на телевизия.

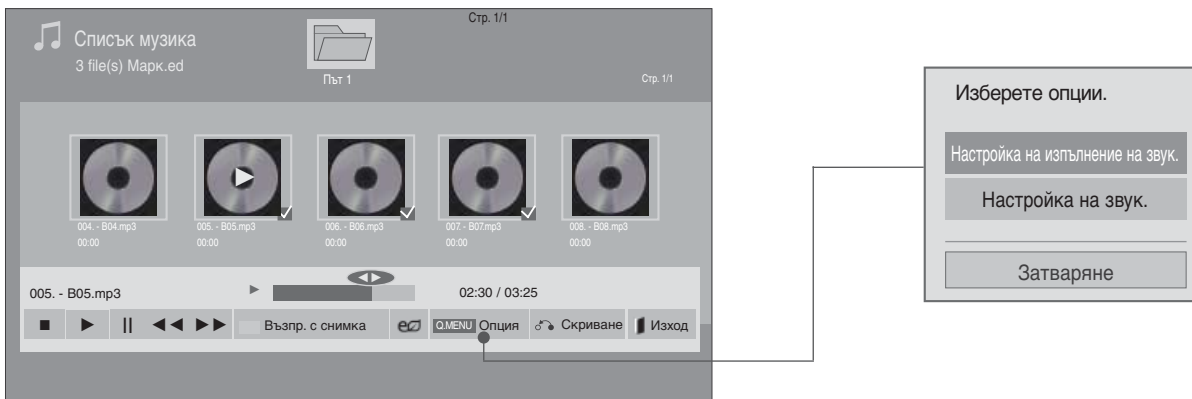
Използване на функцията Music List (Музика), възпроизвеждане



1  или  Показване на меню **Опция**.











2  Изберете **Set audio play (Възпроизвеждане на музика – настройка)** или **Set audio (Аудионастройка)**.

! БЕЛЕЖКА

- ▶ Опциите, променени в **Movie List (Филми)** не се отнасят за **Photo List (Снимки)** и **Music List (Музика)**.
- ▶ Опциите, променени в **Photo List (Снимки)** или **Music List (Музика)** са в сила едновременно за **Photo List (Снимки)** и **Music List (Музика)**, но не се отнасят за **Movie List (Филми)**.

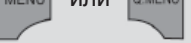

КАК СЕ ИЗПОЛЗВА USB УСТРОЙСТВОТО

Използване на дистанционното управление

	Спиране на възпроизвеждането на файл с музика.
	Натиснете бутона PLAY(▶) за да се върнете към нормално възпроизвеждане.
	Когато натиснете бутон Pause (Пауза) () , докато се възпроизвежда файл, възпроизвеждането ще бъде поставено на пауза. Когато натиснете бутон Pause (Пауза) () отново, докато възпроизвеждането е на пауза, възпроизвеждането ще се възобнови.
	При възпроизвеждане, Когато натиснете бутона REW(◀◀) , започва да се възпроизвежда предишният музикален файл. Когато натиснете бутона FF(▶▶) , започва да се възпроизвежда следващият музикален файл.
	Стартирайте възпроизвеждането на избраните музикални файлове и след това се придвижете към Photo List (Снимки) .
	Натиснете няколкократно бутона ENERGI SAVING (Икономия на енергия) , за да увеличите яркостта на екрана си. (Вж.стр. 95) От Movie List (Филми), Photo List (Снимки), Music List (Музика) работят само Off (изкл.) и Screen Off (изкл. екран).
	Показване на меню Option (Опции) .
	■ Когато натиснете бутона Back (назад), докато се възпроизвежда музика, музикалният плеър, който възпроизвежда в момента, ще се скрие и ще се покаже само списъкът с музикални файлове.
	■ Когато натиснете бутона Exit (изход), докато се показва музикалният плеър, само музиката ще спре, а плеърът няма да се върне към нормално гледане на телевизия. ■ Когато натиснете бутона Exit (изход), докато музиката е спряна или докато музикалният плеър е скрит, плеърът ще се върне към нормално гледане на телевизия.
	■ Когато се използва бутон < или > по време на възпроизвеждане, може да се покаже курсор, посочващ позицията.

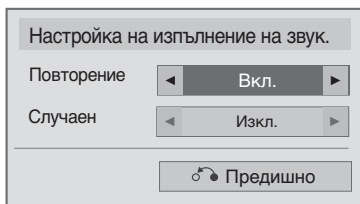
■ Когато изберете **Set audio play** (Възпроизвеждане на музика – настройка),





-  Изберете **Repeat** (Повторение) или **Random** (Възпроизвеждане в произволен ред).
-  Направете необходимите настройки.

КАК СЕ ИЗПОЛЗВА USB УСТРОЙСТВОТО

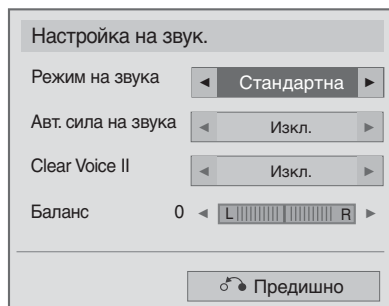
- Когато изберете **Set audio** (Аудионастройка),



- 1   Избор на **Sound Mode** (Режим на звука), **Auto Volume** (Автоматично усилване), **Clear Voice II** (Ясен говор) или **Balance** (Баланс).
- 2  Направете необходимите настройки. (Вж.стр. 107 до 111)

- Ако не натиснете някой бутон по време на възпроизвеждане, кутийката с информацията за възпроизвеждане (както е показана по-долу) ще „плува“ като екранна защита.
- „Екранна защита“?
Екранната защита предпазва екрана от пикселни повреди от оставащо на екрана неподвижно изображение за продължителен период от време.

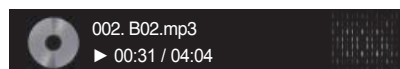

! БЕЛЕЖКА

- ▶ Един повреден или увреден музикален файл не се възпроизвежда, а се показва 00:00 като време на възпроизвеждане.
- ▶ Един музикален файл, изтеглен от платена услуга със защита от авторски права, не тръгва, а показва несъответстващо време на възпроизвеждане.
- ▶ Ако натиснете бутоните ОК, ■ се спира екранната защита.
- ▶ Бутоните PLAY (Възпроизвеждане) (II), Pause (пауза) (II), ■ , ▶▶, ◀◀ на дистанционното управление също са на разположение в този режим.
- ▶ Можете да използвате бутона ▶▶, за да изберете следващата песен, и бутона ◀◀, за да изберете предишната песен.

КАК СЕ ИЗПОЛЗВА USB УСТРОЙСТВОТО

Код за регистриране на DivX

(Само 19/22/26/32LE3***, 32/37/42LE4***, 22/26LE5***, 32/37/42/47/55LE5***, 32/42/46/52/60LD56**, 32/37/42/47LD46**, 32/42/46/52/60LD555, 32/3742/47LD455, 19/22/26/32LD355, 19/22/26/32LD356, 19/22/26/32LD345, 19/22/26/32LD346 32/37/42/47LD425, 32/37/42/47LD426, 26/32LD335, 26/32LD336)

Проверете кода за регистриране на DivX на телевизора. Като използвате кода за регистриране, можете да вземате под наем или да закупвате филми на адрес www.divx.com/vod.

Не е позволено възпроизвеждане на взети под наем или закупени DivX файлове чрез код за регистриране на DivX от друг телевизор. (Могат да се възпроизведат само DivX файлове, които отговарят на кода за регистриране на закупения телевизор.)

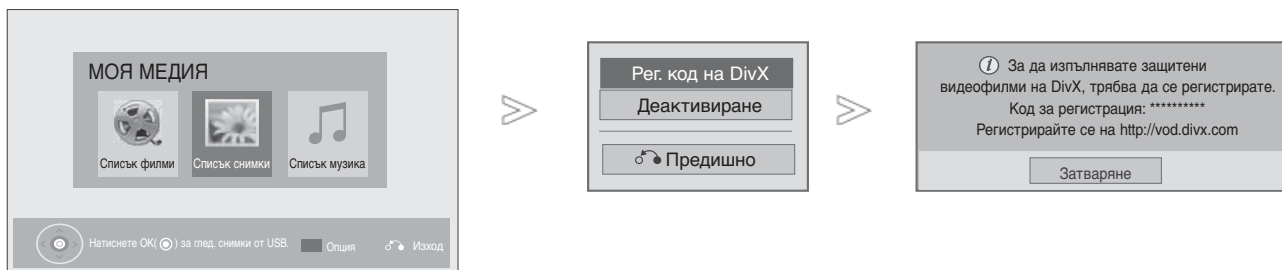

1 Избор на **МОЯ МЕДИЯ**.

2 Изберете **Рег.код на DivX**.

3 Покажете Рег.код на DivX.

• За да се върнете към нормалния телевизионен режим, натиснете бутона **MENU/EXIT (МЕНЮ/ИЗХОД)**.



АЗа DivX Видео: DivX е цифров видео формат, създаден от DivX, Inc. Това е устройство, официално сертифицирано с DivX Certified за възпроизвеждане на DivX видео. Вж. www.divx.com/vod за допълнителна информация и софтуерни инструменти за конвертиране на вашите файлове в DivX видео.

За DivX видео – по заявка: Това DivX Certified устройство трябва да се регистрира, за да се възпроизвежда на него DivX VOD съдържание (Видео по заявка). За да се генерира код за регистрация, намерете раздела DivX VOD в менюто за настройка на устройството. Отидете на www.divx.com/vod с този код, за да изпълните процеса по регистриране и да научите повече за DivX VOD.

„Сертифицирано с „DivX Certified“ за възпроизвеждане на видео до HD 1080p, включително съдържание с високо качество”

“Пат. 7,295,673; 7,460,668; 7,515,710; 7,519,274”

! БЕЛЕЖКА

- ▶ Файловете с филми се поддържат, както следва
Разделителна способност: под 1920x1080 Ш x В пиксела.
Кадрова честота: под 30 кадъра/сек. (1920x1080), под 60 кадъра/сек. (под 1280x720)
- ▶ Видео кодек : MPEG 1, MPEG 2, MPEG 4, H.264/AVC, DivX 3.11, DivX 4.12, DivX 5.x, DivX 6, Xvid 1.00, Xvid 1.01, Xvid 1.02, Xvid 1.03, Xvid 1.10-beta1, Xvid 1.10-beta2, JPEG, VC1, Sorenson H.263/H.264.

Деактивиране

(Само 19/22/26/32LE3***, 32/37/42LE4***, 22/26LE5***, 32/37/42/47/55LE5***, 32/42/46/52/60LD56**, 32/37/42/47LD46**, 32/42/46/52/60LD555, 32/3742/47LD455, 19/22/26/32LD355, 19/22/26/32LD356, 19/22/26/32LD345, 19/22/26/32LD346 32/37/42/47LD425, 32/37/42/47LD426, 26/32LD335, 26/32LD336)

Целта на деактивирането е да се разреши деактивирането на устройства за потребители, които са активирали всички налични устройства чрез уеб сървъра и са локирани да активират повече устройства. DivX VOD разрешава на клиента да активира до 6 устройства под един акаунт, но за смяна или деактивиране на някои от тези устройства потребителят трябва да се обърне към поддръжката на DivX и да помоли за изтриване. Сега с тази добавена функция клиентите ще имат възможност сами да деактивират устройството и следователно по-добре да управляват своите DivX VOD устройства.

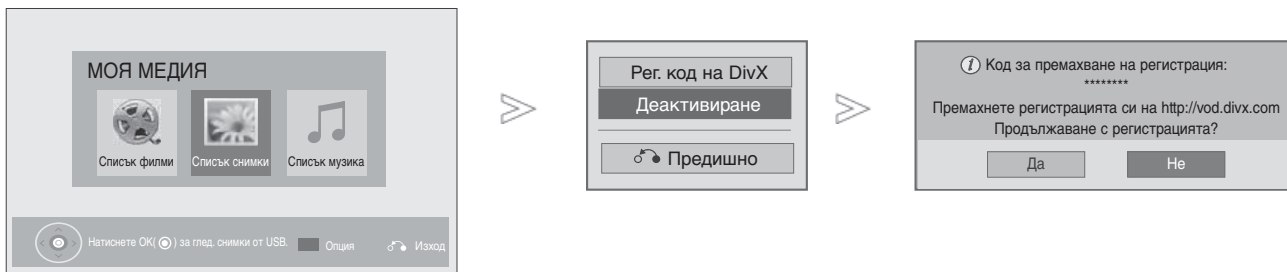

-   Избор на **МОЯ МЕДИЯ**.
-  **СИНЬО**  Изберете **Деактивиране**.
-   Изберете **Да**.
-  Покажете **Деактивиране**.

- За да се върнете към нормалния телевизионен режим, натиснете бутона **MENU/EXIT (МЕНЮ/ИЗХОД)**.
- Натиснете бутона **ВАСК (НАЗАД)**, за да върнете предходната страница на менюто.

EPG (ЕЛЕКТРОНЕН УКАЗАТЕЛ НА ПРОГРАМИТЕ) (В ЦИФРОВ РЕЖИМ)

Тази система има Електронен указател на програмите (EPG), който ви помага при намиране на възможностите за гледане.

EPG предлага информация като списъци на програмите, начални и крайни часове на всички предлагани услуги. Освен това, често в EPG се предлага подробна информация за програмата (наличността и количеството на тези програми е различно в зависимост от конкретната програма).

Тази функция може да се използва само когато от съответната програма се излъчва EPG информация. Трябва да нагласите часовника от меню Time, преди да използвате функцията EPG.

Функцията EPG показва подробности за програмата за 8 дни.

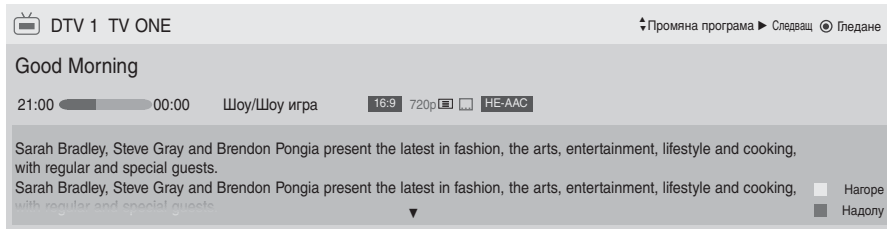

INFO Съдържа информация за текущата програма

- Показва се при TV или DTV програми.
- Показва се при радио програма.
- Показва се при програма MHEG.
- Показва се с програма HE-AAC.
- Екранно съотношение на излъчваната програма.
- Екранно съотношение на излъчваната програма.
- Излъчваната програма с този символ може и да не се предава към Monitor Out (Изход за монитор) в зависимост от информацията за програмата.
- Показва се при програма с телетекст.
- Показва се при програма със субтитри.
- Показва се при кодирана програма.
- Показва се с програма Dolby Digital.
- Показва се с програма Dolby Digital PLUS.

576i/p, 720p, 1080i/p : Разделителна способност на излъчваната програма.

Съдържа информация за следващата програма.

Показва информация за други програми.

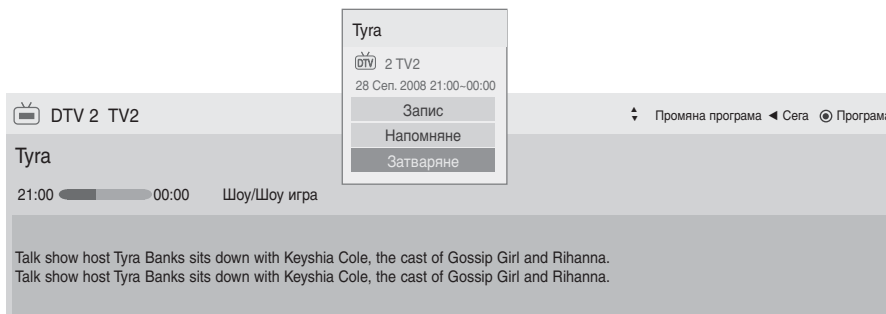

Появява се прозорец за настройка на времето за включване на записа или за напомняне.

Избор на режима за настройка на таймера за запис/напомняне.

Включване/изключване на EPG



Включете или изключете EPG.

Избор на програма



Изберете желаната програма.

Функция на бутоните в режим на указател СЕГА/СЛЕДВАЩА

Можете да гледате програма, която се излъчва в момента, и такава, която следва по план.



ЧЕРВЕНО Смяна на режима на EPG.



ЖЪЛТО Избор на режима Manual Timer (Ръчно настройване на таймера).



СИНЬО Избор на режима Schedule List (График).



Ако изберете Now (Сега), стойността се задава за избраната програма и електронното разписание на програмите изчезва от екрана.

Ако изберете Next (Следващ), на екрана се появява прозорец за резервиране.



Изберете програма от СЕГА или СЛЕДВАЩА.



Изберете програмата на излъчване.



Страница нагоре/надолу.



Изключване на EPG.



Изберете DTV или RADIO програма.



Включване или изключване на подробната информация.

EPG (ЕЛЕКТРОНЕН УКАЗАТЕЛ НА ПРОГРАМИТЕ)

Функция на бутоните в режим "8-дневен указател"



ЧЕРВЕНО Смяна на режима на EPG.



ЗЕЛЕНО Влизане в режим на настройка на дата.



ЖЪЛТО Избор на режима Manual Timer (Ръчно настройване на таймера).



СИНЬО Избор на режима Schedule List (График).

Ако изберете 'Излъчвана в момента програма', стойността се задава за избраната програма и електронното разписание на програмите изчезва от екрана.



Ако изберете 'Бъдещо излъчване на програма', на екрана се появява прозорец за резервиране.



Изберет Програма.



Изберете програмата на излъчване.

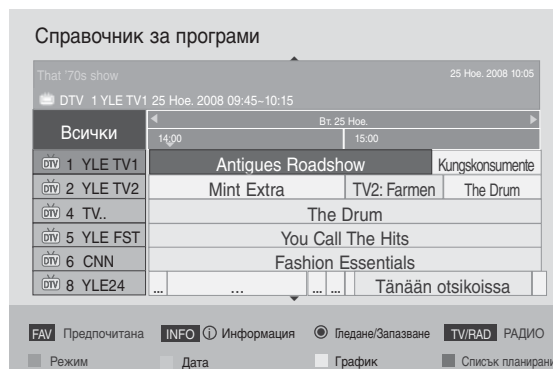

Страница нагоре/надолу.



или



или



Изключване на EPG.









Изберете DTV или RADIO програма.





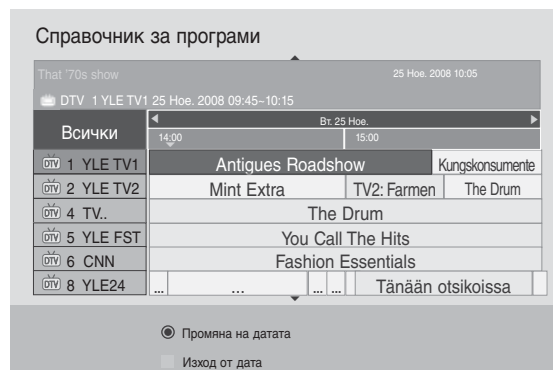

Включване или изключване на подробната информация

Функция на бутоните в режим на смяна на датата

-  или  или  Изключване на режима на настройка на датата.
-  Смяна в избраната дата.
-  Избор на дата
-  или  Изключване на EPG.



Функция на бутоните в полето за разширено описание

-  Включване или изключване на подробната информация.
-  Страница нагоре/надолу.
-  Избор на режима за настройка на таймера за запис/напомняне.
-  или  Изключване на EPG.

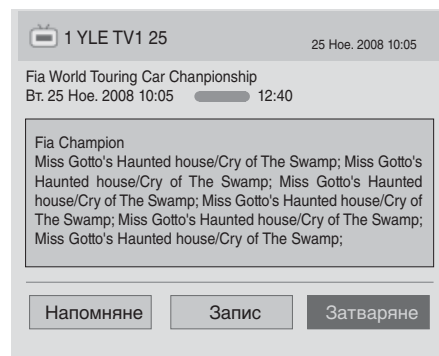

EPG (ЕЛЕКТРОНЕН УКАЗАТЕЛ НА ПРОГРАМИТЕ)

Функция на бутоните в режим на настройка на запис/напомняне

Задава началото и края на записа и напомняне само за началото, като края се показва в сиво.

Тази функция е налична само когато към изходно гнездо TV-OUT(AV1) посредством SCART кабел е включен записващ уред, който използва записваща сигнализация рiп8.

Записващата функция се поддържа само в цифров режим, но не и в аналогов режим.



Изключване на режима Manual Timer (Ръчно настройване на таймера).



Избор на режим Remind (Напомняне) или Record (Запис).



Изберете Type (Вид), Start Time (Начало), End Time (Край) или Programme (Програма).



ЖЪЛТО

Преминаване в режим на указател.



СИНЬО

Преминаване в режим Schedule List (График).





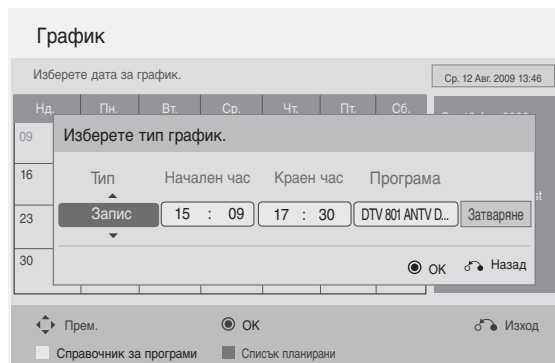



Запаметяване на запис/напомняне на таймер.



Функция на бутоните в режим Списък планирани

Ако сте създали списък с планирани, планираната програма се показва в уречения час дори ако гледате в момента друга програма.

Записваният в момента елемент не може да бъде редактиран или изтрит.

-  **ЖЪЛТО** Преминаване в режим Manual Timer (Ръчно настройване на таймера).
-  **СИНЬО** или  Преминаване в режим на указател.
-  Изключване на **Schedule List (График)**.
-  Изберете желаната опция (Промяна/Изтриване/Изтриване на всички)
-  Изберете програмата.
-  Страница нагоре/надолу.

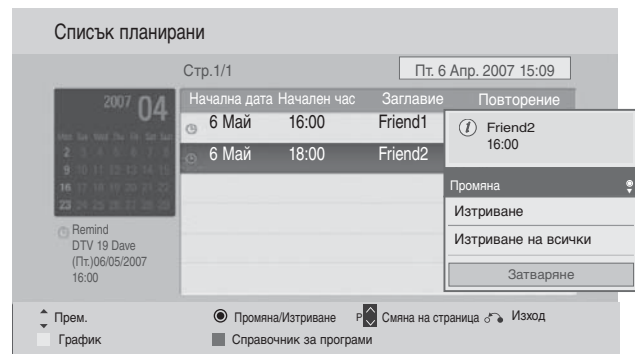

УПРАВЛЕНИЕ НА КАРТИНАТА

Управление на размера на картината (съотношение)

Можете да гледате екрана в различни формати на картината: 16:9, Just Scan, Оригинална, Широк екран, 4:3, 14:9, Увеличаване и Увелич.(кино).

Ако продължително време на екрана се показва фиксирано изображение, то може да се отпечата на екрана и да остане видимо.

Можете да регулирате пропорцията на увеличението с бутоната ^ v.

Тази функция действа при следните видове сигнал.

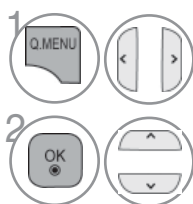

Изберете **Пропорция**.

Изберете желания формат на картината.

- Съотношение на страните можете да регулирате и от меню Картината.
- За настройка на увеличаването изберете 14:9, Увеличаване и Увелич.(кино) в менюто за съотношение на страните. След като завършите избора на степен на увеличение, дисплеят се връща към бързото меню.

• 16:9

Този избор води до хоризонтално регулиране на образа, в линейно съотношение, до запълване на целия екран (полезно е при гледане на DVD във формат 4:3)



• Just Scan

Този избор ще ви позволи да гледате картина с най-добро качество, без загуба на оригиналната картина с висока разделителна способност.

Бележка: Ако в оригиналната картина има шум, ще видите шума по ръба.

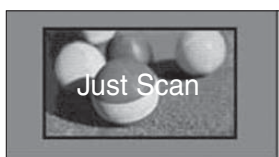

• Оригиналнен размер

Когато вашият телевизор приеме широкоекранния сигнал, той автоматично ще превключи на формата на изпращания образ.

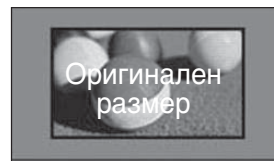

• Широк екран

Когато телевизорът приеме широкоекранния сигнал, той ще ви напътства за хоризонтална или вертикална настройка на картината в линейно съотношение до запълване на целия екран. 4:3 и 14:9 се поддържа в цял екран без промяна в качеството през DTV вход.

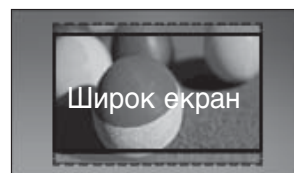

- **4:3**

Следната подборка ще ви позволи да гледате картина с оригинално екранно съотношение 4:3.



- **14:9**

В режим 14:9 можете да гледате образ 14:9 и стандартни телевизионни програми. Изображенията във формат 14:9 се показват по същия начин като тези във формат 4:3, но са разширени нагоре и надолу.



- **Увеличаване**

С този избор ще можете да гледате образа без изменение и със запълване на екрана. Въпреки това горната и долната част от образа ще бъдат отрязани.



- **Увелич.(кино)**

Изберете Увеличаване на картината при режим кино, когато искате да увеличите картината в правилната пропорция.

Забележка: Качеството на изображението може да се влоши при увеличаването или намаляването на картината.

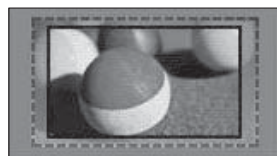

Бутон ◀ или ▶ : Регулирайте пропорцията на увеличение на картината при режим кино.
Обхватът на настройка е от 1 до 16.
Бутон ▼ или ▲ : Преместете екрана.

! БЕЛЕЖКА

- ▶ Можете да изберете само **4:3**, **16:9** (широк), **14:9**, **Увеличаване/Увелич.(кино)** в режим Компонентен.
- ▶ Можете да изберете само **4:3**, Оригинална, **16:9** (широк), **14:9**, **Увеличаване/Увелич.(кино)** в режим HDMI.
- ▶ Можете да избирате само **4:3** и **16:9** (Широк екран) в режимите RGB-PC, HDMI-PC.
- ▶ В режим DTV/HDMI/Компонентно (над 720p), се предлага само **Just Scan**.
- ▶ От входовете Analogue/DTV/AV/Scart е възможен режим Full Wide (на целия екран).

УПРАВЛЕНИЕ НА КАРТИНАТА

Съветник за картината

Тази функция ви позволява да регулирате качеството на картината на оригиналното изображение. Използвайте я, за да калибрирате качеството на екрана, като регулирате нивото на черно-бяло и т.н. Масовият потребител може да калибрира качеството на екрана, като с лекота следва всеки етап. Когато настроите изображението на Ниско, Препоръчително или Високо, можете да видите променения резултат като пример.

В RGB-PC/HDMI-PC/DVI-PC режим променените стойности на Color (Цвят), Tint (Оттенък) и H/V Sharpness (Рязкост по хоризонтална/вертикална) не се прилагат.

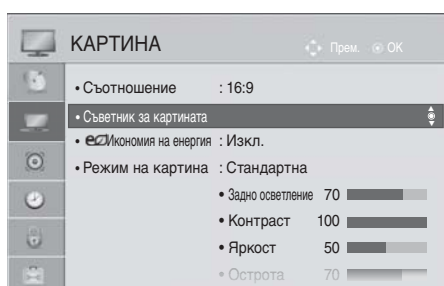

Изберете **КАРТИНА**.



Изберете **Съветник за картината**.



Регулирайте **Стандартно** (Ниво на черното, Ниво на бялото, Нюанс, Цвят, Хоризонтална острота, Вертикална острота, Задно осветление) или **Предпочитан** (Ниво на черното, Ниво на бялото, Нюанс, Цвят, Острота, Динамичен контраст, Цв. топл., Задно осветление).



Изберете входен източник, за да приложите настройките.



- Ако спрете с настройката преди последния етап, промените няма да се приложат.
- Регулираната стойност се записва в **Експерт1**.
- След като съветникът за картината настрои качеството ѝ, Икономия на енергия се променя в Изкл.
- Ако настройката на качество на картината **Експерт1** бъде променена, използвайте **Възстанови картина**, преди да влезете в **Съветник за картината**, за да върнете първоначалната настройка на качеството на картината.
- **Стандартно** : режим за задаване на стандартно качество на картината.
- **Предпочитан** : режим за задаване на предпочитано качество на картината, а не на стандартно качество на картината.

- За да се върнете към нормалния телевизионен режим, натиснете бутона **MENU/EXIT (МЕНЮ/ИЗХОД)**.
- Натиснете бутона **BACK (НАЗАД)**, за да върнете предходната страница на менюто.

Икономия на енергия

Намалява консумацията на енергия на телевизора.

Фабричната настройка по подразбиране е регулирана на ниво, удобно за гледане в домашна обстановка.

Можете да увеличавате яркостта на вашия екран, като регулирате нивото на Икономия на енергия или като настроите Режим на картина.

При регулиране на Energy Saving (Икономия на енергия) в MHEG режим настройката за икономия на енергия се прилага след приключване на MHEG.

Изборът на Изкл. видео (Изключване на екрана), когато слушате радио канал, ще намали консумацията на електроенергия.

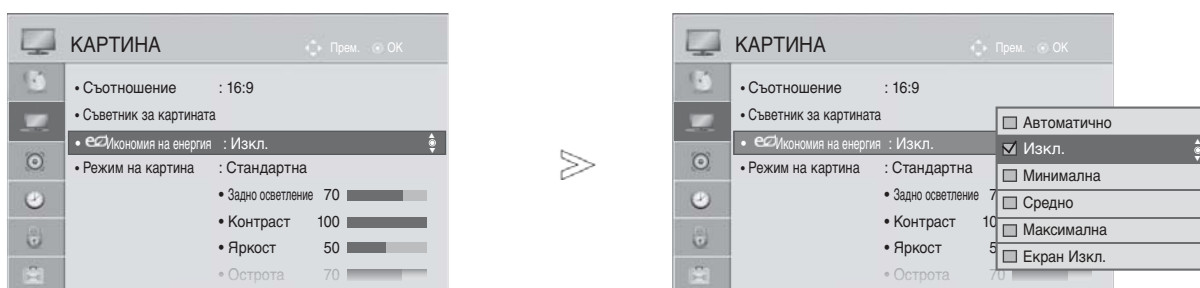

Изберете **КАРТИНА**.



Изберете  **Икономия на енергия**.

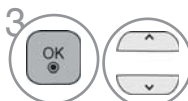

Изберете **Автоматично** (Само 32/42/46/52/60LD5***, 32LE3***, 32/37/42LE4***, 32/37/42/47/55LE5***), **Изкл.**, **Минимална**, **Средна** **Максимална** или **Изкл. видео**.

- За да се върнете към нормалния телевизионен режим, натиснете бутона **MENU/EXIT (МЕНЮ/ИЗХОД)**.
- Натиснете бутона **BACK (НАЗАД)**, за да върнете предходната страница на менюто.

- Когато активирате функцията Screen Off (Изкл. екран), след 3 секунди екранът се изключва и продължава да работи само звуковият канал.
- Ако настроите „Икономия на енергия-автоматично, Максимална.“ Фоново осветление няма да работи.
- Тази функция можете да настроите и с бутона Икономия на енергия на дистанционното управление.
- Когато изберете Автоматично, Фоново осветление се регулира автоматично чрез интелигентен сензор според условията на заобикалящата среда, когато интелигентният сензор е в телевизора. (Само 32/42/46/52/60LD5***, 32LE3***, 32/37/42LE4***, 32/37/42/47/55LE5***).





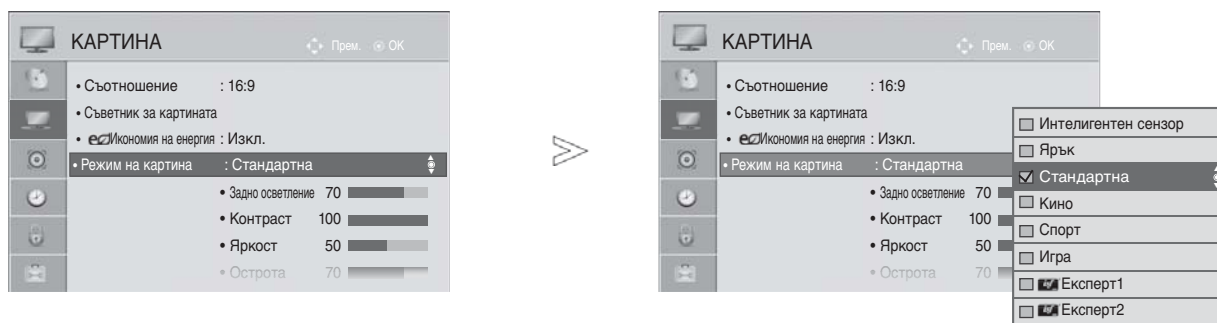

УПРАВЛЕНИЕ НА КАРТИНАТА

Предварително зададени настройки на картината

Зададен режим на картината

Ярк	Усилете контраста, яркостта, цвета и рязкостта за жива картина.
Стандартна	Най-широко използваното състояние на дисплея на екрана.
Кино	Оптимизира видеото за гледане на филми.
Спорт	Оптимизира видеото за гледане на спортни прояви.
Игра	Оптимизира видеото за игри.



-   Изберете **КАРТИНА**.
-   Изберете **Режим на картина**.
-   Изберете **Интелигентен сензор** (Само 32/42/46/52/60LD5***, 32LE3***, 32/37/42LE4***, 32/37/42/47/55LE5***), **Ярк**, **Стандартна**, **Кино**, **Спорт** или **Игра**.

- За да се върнете към нормалния телевизионен режим, натиснете бутона **MENU/EXIT (МЕНЮ/ИЗХОД)**.
- Натиснете бутона **BACK (НАЗАД)**, за да върнете предходната страница на менюто.

- **Режимът на картината** регулира телевизора за най-добър вид на картината. Изберете от менюто **Режим на картина** предварително зададената стойност въз основа на категорията на програмата.
- Когато е включена функцията „Интелигентен сензор“, картината се регулира автоматично, за да е най-подходяща за условията на средата.
- Можете да регулирате **Режим Картина** и в **Бързо меню**.
- **Интелигентен сензор** : Настройва картината в съответствие с обкръжаващите условия.

Ръчна настройка на картината

Режим на картината – опция на потребителя

Фоново осветление

Управлявайте яркостта на екрана чрез регулиране яркостта на LCD панела. Препоръчва се регулиране на фоновото осветяване при настройка на яркостта на телевизора.

Контраст

Регулира нивото на сигнала между черното и бялото в картината. Можете да използвате Контраст при насищане на ярката част от картината.

Яркост

Регулира нивото на рязкостта по краищата между светли и тъмни области на картината. Колкото по-ниско е нивото, толкова по-мекое е изображението.

Цвят

Регулира наситеността на всички цветове.

Нюанс

Регулира баланса между нивата на червеното и зеленото.

Цв. топл.

Регулирайте наляво, за да направите картината червеникава, или надясно, за да направите картината синкава.

Тази функция не може да се използва в режим **Интелигентен сензор**. (Само 32/42/46/52/60LD5***, 32LE3***, 32/37/42LE4***, 32/37/42/47/55LE5***).

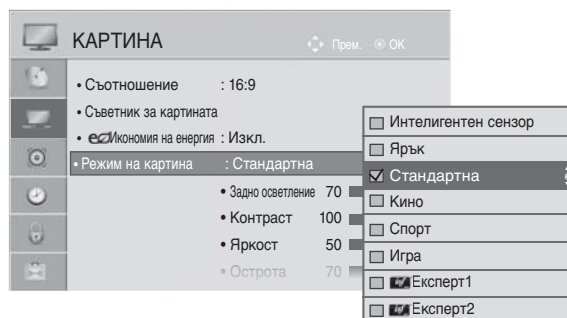

-   Изберете **КАРТИНА**.
-   Изберете **Режим на картина**.
-   Изберете **Ярък, Стандартна, Кино, Спорт** или **Игра**.
-   Изберете **Фоново осветление, Контраст, Яркост, Рязкост, Цвят, Нюанс**, или **Цв. топл.**.
-   Направете необходимите настройки.

• Предимства при използване на Фоново осветление

- Консумацията на електроенергия се намалява до 60 %.
- Намалява се яркостта на черното. (Тъй като черното има по-голяма дълбочина, можете да се наслаждавате на по-добро качество).
- Можете да регулирате яркостта, като запазите оригиналната разделителна способност на сигнала.

- За да се върнете към нормалния телевизионен режим, натиснете бутона **MENU/EXIT (МЕНЮ/ИЗХОД)**.
- Натиснете бутона **BACK (НАЗАД)**, за да върнете предходната страница на менюто.

! БЕЛЕЖКА

- ▶ В режим RGB-PC/HDMI-PC не можете да регулирате цвят, контрастност и оттенък до желани от вас нива.
- ▶ Когато е избрано **Експерт1/2**, можете да изберете **Фоново осветление, Контраст, Яркост, Хоризонтална острота, Вертикална острота, Цвят** или **Нюанс**.

УПРАВЛЕНИЕ НА КАРТИНАТА

Технология за подобряване на картината

Можете да калибрирате екрана за всеки Режим на картина или да зададете стойност за видеото според специалния видео екран.

Можете да зададете различна стойност за видеото за всеки вход.

За да възстановите настройките по подразбиране на екрана, след като сте регулирали всеки видео режим, изпълнете функцията Нулиране за всеки Режим на картина.

Показаното може да се различава от вашия телевизор.

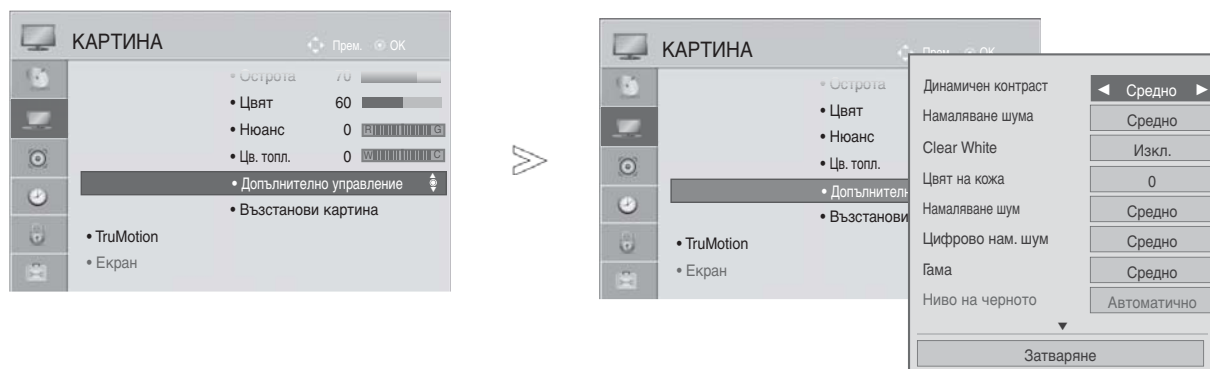

Изберете **КАРТИНА**.

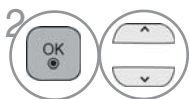

Изберете **Допълнително управление**.



Изберете желаните от вас източник:

Динамичен контраст, Намаляване шума, Clear White, Цвят на кожа, Намаляване шум, Цифрово нам. шум, Гама, Ниво на черното, Грижа за очите, Реално кино, Цветови диапазон или xvYCC. (Вж.стр. 100 до 101)



Направете необходимите настройки.

- За да се върнете към нормалния телевизионен режим, натиснете бутона **MENU/EXIT (МЕНЮ/ИЗХОД)**.
- Натиснете бутона **BACK (НАЗАД)**, за да върнете предходната страница на менюто.

Експертно контрол на картината

Чрез сегментиране на категории, **Експерт1** и **Експерт2** предлагат повече категории, които потребителите могат да задават по желание, което им предлага оптимално качество на картината.

Може да се използва също за професионално оптимизиране на работата на телевизора при конкретни видео филми.

Показаното може да се различава от вашия телевизор.

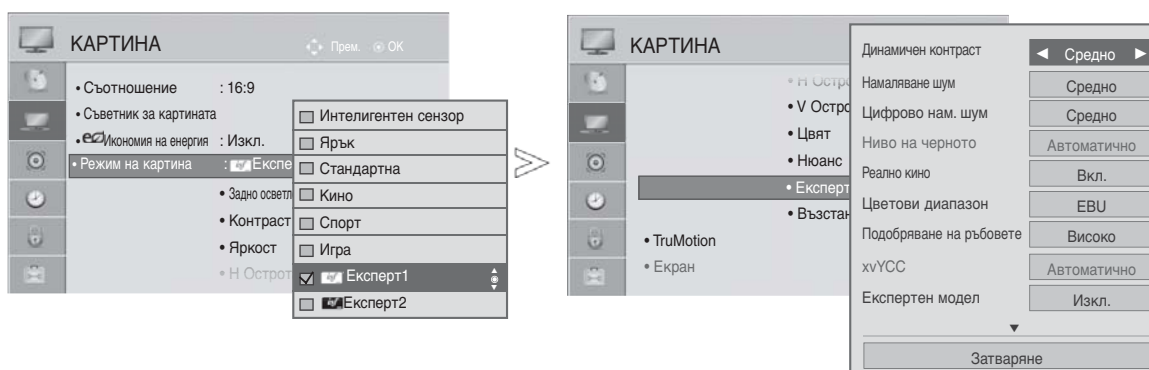

-   Изберете **КАРТИНА**.
-   Изберете **Режим на картина**.
-   Изберете  **Експерт1** или  **Експерт2**.
-   Изберете **Експертно управление**.
-   Изберете желаня от вас източник.
-   Направете необходимите настройки.

- За да се върнете към нормалния телевизионен режим, натиснете бутона **MENU/EXIT (МЕНЮ/ИЗХОД)**.
- Натиснете бутона **BACK (НАЗАД)**, за да върнете предходната страница на менюто.

УПРАВЛЕНИЕ НА КАРТИНАТА

* Тази характеристика не се предлага за всички модели

Динамичен контраст (Изкл./Ниско/Средна/ Високо)	<ul style="list-style-type: none"> ■ Оптимизира контраста, за да поддържа най-доброто му ниво според яркостта на екрана. Картината се подобрява, като светлите части стават по-светли, а тъмните – по-тъмни.
Динамичен контраст (Изкл./Ниско/Високо)	<ul style="list-style-type: none"> ■ Регулира цветовете на екрана, така че да изглеждат по-живи, богати и ясни. Тази настройка подобрява нюанса, наситеността и осветеността, така че червеният, синият, зеленият и белият цвят изглеждат по-живи.
Цвят на кожа (-5 до 5)	<ul style="list-style-type: none"> ■ Настройва тената на кожата на снимката така, че потребителят да излезе с цвят на кожата си, най-близък до неговите/нейните предпочитания.
Намаляване шум (Изкл./Ниско/Средна/ Високо/Авто(Само в аналогов режим))	<ul style="list-style-type: none"> ■ Намалява шума на екрана, без да прави компромиси с качеството на видеото.
Цифрово нам. шум (Ниско/Средна/Високо/ Изкл.)	<ul style="list-style-type: none"> ■ Отстранява шума в MPEG компресиран видеоматериал.
Гама (Допълнително управление: Ниско/ Средна/Високо Експертно управление: 1.9/2.2/2.4)	<ul style="list-style-type: none"> ■ Можете да настроите яркостта на тъмните области и областите със средни нива на сивото на картината. <ul style="list-style-type: none"> • Ниско/1.9 : Прави по-светли тъмните области и областите със средни нива на сивото на картината. • Средна/2.2 : Показва нивата на оригиналната картина. • Високо/2.4 : Прави по-тъмни тъмните области и областите със средни нива на сивото на картината.
Ниво на черното (Ниско/Високо/ Автоматично)	<ul style="list-style-type: none"> • Ниско : Изображението на екрана става по-тъмно. • Високо : Изображението на екрана става по-ярко. • Автоматично : Настройва нивото на черното на екрана автоматично на стойности "Високо" или "Ниско" в съответствие с нивото на входящия сигнал. ■ Настройва нивото на черното на екрана на подходящото ниво. ■ Тази функция действа в следните режими: AV (NTSC-M), HDMI или Компонент. В противен случай, „Ниво на черното“ се настройва на „Автоматично“.
Clear White (Изкл./Ниско/Високо)	<ul style="list-style-type: none"> ■ Прави областта на бялото на екрана по-ясна и отчетлива.
Грижа за очите (Ниско/Високо/Изкл.)	<p>* Тази характеристика не се предлага за всички модели.</p> <ul style="list-style-type: none"> ■ Когато екранът е прекалено ярък, регулира контраста на екрана автоматично до най-доброто ниво за очите. ■ Тази функция се деактивира в „Режим на картина-Ярък, Кино, Експерт1, Експерт2, Интелигентен сензор“.(Само 32/42/46/52/60LD5***, 32LE3***, 32/37/42LE4***, 32/37/42/47/55LE5***).”
Реално кино (Вкл./Изкл.)	<ul style="list-style-type: none"> ■ Можете да гледате видео като на кино, като отстраните ефекта на трепването. ■ Използвайте тази функция, когато гледате филми, предназначени за кинопрожекции. ■ Тази функция може да работи, когато TryMotion е изключено.





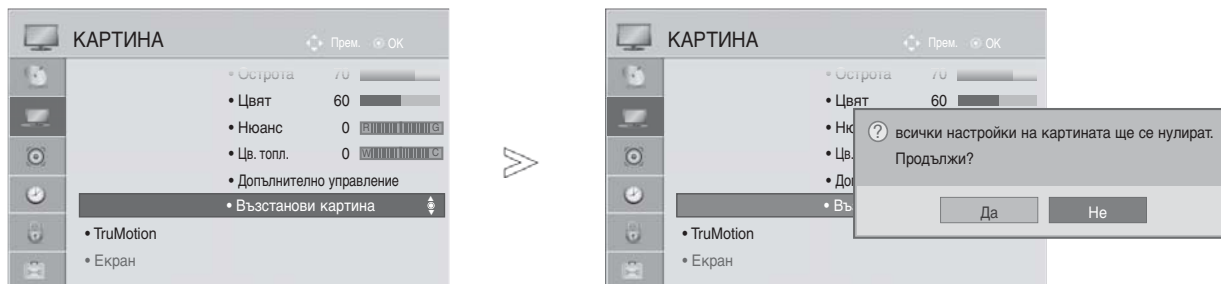

Цветови диапазон (Допълнително управление: Широк/ Стандартна)	<ul style="list-style-type: none"> • Стандартно: това е режим, който си служи с първоначалната цетова област, независимо от характеристиките на дисплея. • Широк: това е режим, който цели да използва максимално цетовата област на телевизионния дисплей. <ul style="list-style-type: none"> ■ Увеличете до максимум използването на цетовата област, която може да се покаже.
Цветови диапазон (Експертно управление: EBU/ SMPTE/VT709/Широк/ Стандартна)	<ul style="list-style-type: none"> • Стандартно: това е режим, който си служи с първоначалната цетова област, независимо от характеристиките на дисплея. • Широк: това е режим, който цели да използва максимално цетовата област на телевизионния дисплей. • EBU : режим, който показва EBU цетовата област. • SMPTE : режим, който показва SMPTE цетовата област. • VT709 : режим, който показва VT709 цетовата област.
Подобряване на ръбовете (Изкл./Ниско/Високо)	<ul style="list-style-type: none"> ■ Прави рамката на картината по-ясна и отчетлива. ■ Тази функция може да се използва в „Picture mode (Режим на картина) – Expert (Експерт)”
xvYCC (Автоматично/Изкл./ Вкл.)	<p>* Тази характеристика не се предлага за всички модели.</p> <ul style="list-style-type: none"> ■ Това е функцията за показване на по-богати цетове. ■ Тази функция е активирана в „Режим на картина – Кино, Експерт”, когато xvYCC сигналът се подава през HDMI.
Експертен модел (Изкл./Модел1/Модел2)	<ul style="list-style-type: none"> ■ Това е функционалност, необходима при проверка на картината на цифровата телевизия. ■ Тази функция е активирана в „Режим на картина – Експерт”, когато гледате DTV.
Цветен филтър (Изкл./Червеното/ Зеленото/Синьото)	<ul style="list-style-type: none"> ■ Това е функция за филтриране на конкретни цетове на видеото. Можете да използвате RGB филтър за точно задаване на наситеността и нюанса на цетата.
Цв. топл. (Средна/Топла/Студена)	<p>Това е функция за регулиране на общия цвят на екрана, така че да създава желаното усещане.</p> <p>а. • Метод: 2 точки</p> <ul style="list-style-type: none"> • Модел: Вътрешен, Външен • Контраст червено/зелено/синьо, Яркост червено/зелено/синьо. <p>Обхват на настройване е от -50 до +50.</p> <p>б. • Метод: 10 точки IRE</p> <ul style="list-style-type: none"> • Модел: Вътрешен, Външен • IRE (Institute of Radio Engineers) е модулът за показване на размера на видео сигнала и може да се зададе на 10, 20, 30 до 100. Можете да регулирате червеното, зеленото или синьото според всяка настройка. • Осветеност: Тази функция показва изчислената стойност за осветеността за 2.2 гама. Можете да въведете стойност за осветеността при 100 IRE, след това търсената стойност за осветеността за 2.2 гама се показва за всеки 10 стъпки от 10 IRE до 90 IRE. • Червено/Зелено/Синьо: Обхват на настройване е от -50 до +50.
Система за управление на Цетовите	<ul style="list-style-type: none"> ■ Като инструмент, използван от експертите за регулиране чрез тестови модели, не влияе върху другите цетове, но може да се използва за селективно регулиране на шестте цетови области (Червено/Зелено/Синьо/Циан/Магента/Жълто). азликата в цетовите може да не се забелязва, когато правите настройките за видео в общия случай. ■ Регулира Червено/Зелено/Синьо/Жълто/Циан/Магента: <ul style="list-style-type: none"> • Цвят Червено/Зелено/Синьо/Жълто/Циан/Магента: Обхват на настройване е от -30 до +30. • Оттенък Червено/Зелено/Синьо/Жълто/Циан/Магента: Обхват на настройване е от -30 до +30. ■ Тази функция е деактивирана в режим RGB-PC (RGB-компютър) и HDMI-PC (HDMI-компютър).

УПРАВЛЕНИЕ НА КАРТИНАТА

Нулиране на картина

Настройките на избраните режими на картина се възстановяват на фабрично заложените си стойности.



-   Изберете **КАРТИНА**.
-   Изберете **Възстанови картина**.
-   Изберете **Да**.
-  Връща зададената стойност в начално състояние.

- За да се върнете към нормалния телевизионен режим, натиснете бутона **MENU/EXIT (МЕНЮ/ИЗХОД)**.
- Натиснете бутона **BACK (НАЗАД)**, за да върнете предходната страница на менюто.

Trumotion

(Само 32/42/46/52/60LD5***, 32/37/42/47/55LE5***)

Използва се за добро качество на картината без размазване или трептене, когато въведете бързо изображение или филмов източник.

Високо : Осигурява по-плавно движение на картината.

Ниско : Осигурява плавно движение на картината. Тази настройка е за стандартна употреба.

Изкл. : Изключете TruMotion Operation.

Потребител : Потребителят може да регулира ниво Judder и Blur в TruMotion Operation, поотделно.

- **Judder** : Регулира шума в изображението.

- **Blur** : Регулира задържането на изображението на екрана.





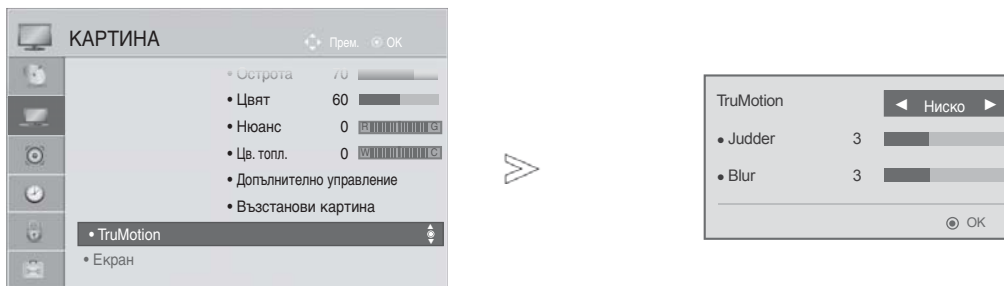

Тази функция е деактивирана в режим RGB-PC, HDMI-PC.

Ако активирате „TruMotion“ на екрана може да се появи шум.

В такъв случай задайте Off (Изкл.) за „TruMotion“.

Ако изберете „Режим на картина-Игра“, настройте „TruMotion“ на „Off“ (изкл.).



-   Изберете **КАРТИНА**.
-   Избор на **TruMotion**.
-   Избор на **Ниско, Високо, Потребител и Изкл.**
-  Направете необходимите настройки.

- За да се върнете към нормалния телевизионен режим, натиснете бутона **MENU/EXIT (МЕНЮ/ИЗХОД)**.
- Натиснете бутона **ВАСК (НАЗАД)**, за да върнете предходната страница на менюто.

УПРАВЛЕНИЕ НА КАРТИНАТА

Индикатор на захранването

Регулирайте индикатора за захранване/готовност отпред на телевизора.







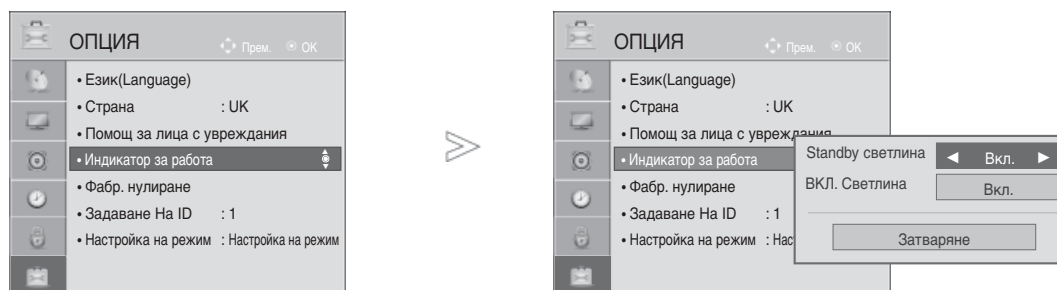

Индикатор за готовност

Определя дали индикаторът отпред на телевизора в режим на готовност да се зададе на **Вкл.** или **Изкл.**

Светлинен индикатор за работа

Определя дали индикаторът отпред на телевизора при включване да се зададе на **Вкл.** или **Изкл.**



-   Изберете **ОПЦИЯ**.
-   Изберете **Индикатор за работа**.
-   Изберете **Standby светлина** или **Вкл. Светлина**.
-   Изберете желания от вас източник.



- За да се върнете към нормалния телевизионен режим, натиснете бутона **MENU/EXIT (МЕНЮ/ИЗХОД)**.
- Натиснете бутона **BACK (НАЗАД)**, за да върнете предходната страница на менюто.

Настройка на режим

Препоръчваме ви да настроите режима на телевизора „**Използване у дома**“ за най-добра картина в домашни условия.

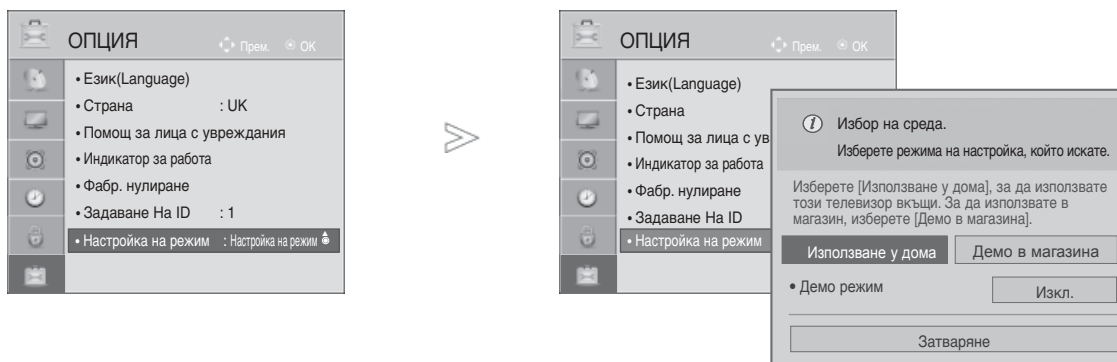
Режим „**Демонстрация в магазина**“ е оптимална настройка за показване в магазин.



-   Изберете **ОПЦИЯ**.
-   Изберете **Настройка на режима**.
-   Изберете **Демо в магазина** или **Използване у дома**.
-  Запомнете.

- За да се върнете към нормалния телевизионен режим, натиснете бутона **MENU/EXIT (МЕНЮ/ИЗХОД)**.
- Натиснете бутона **BACK (НАЗАД)**, за да върнете предходната страница на менюто.

УПРАВЛЕНИЕ НА КАРТИНАТА

Демо режим

Не може да се използва **Демо режим** в режим **Използване у дома**.

В режим **Демо** в магазина автоматично се задава **Вкл.** за **Демо режим**.

Когато се зададе **Изкл.** за **Демо режим** в **Демонстрация в магазина**, **Демо режим** не се стартира и само се нулира екранът.

Екранът се нулира автоматично след 5 минути в **Демо режим**.

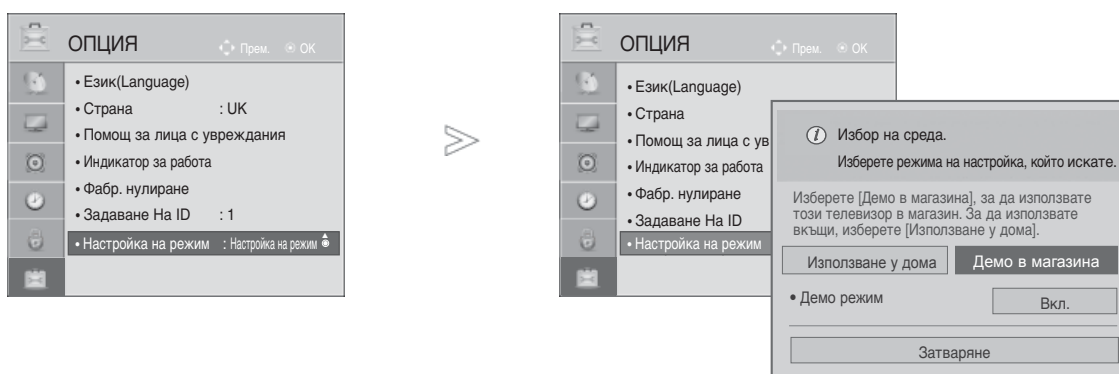

-   Изберете **ОПЦИЯ**.
-   Изберете **Настройка на режим**.
-   Изберете **Демо в магазина**.
-   Изберете **Вкл.**
-  Преместете се на предишния екран на менюто.
Ако искате да спрете демонстрацията, натиснете произволен бутон (с изключение на MUTE (Без звук), бутон +, -)

- За да се върнете към нормалния телевизионен режим, натиснете бутона **MENU/EXIT (МЕНЮ/ИЗХОД)**.
- Натиснете бутона **BACK (НАЗАД)**, за да върнете предходната страница на менюто.

УПРАВЛЕНИЕ НА ЗВУКА И ЕЗИКА

Автоматичен изравнител на звука

Авт. сила на звука автоматично остава на същото ниво, ако смените програмите.

Тъй като всяка излъчвана станция има свои собствени условия за сигнала, може да се наложи регулиране при всяка смяна на сигнала. Тази функция позволява на потребителите да се наслаждават на стабилни нива на сигнала, като извършват автоматични настройки за всяка програма.

Ако качеството или силата на звука не са на желаното от вас ниво, се препоръчва да използвате отделна система за домашно кино или усилвател, за да получите добри резултати при различни потребителски среди.

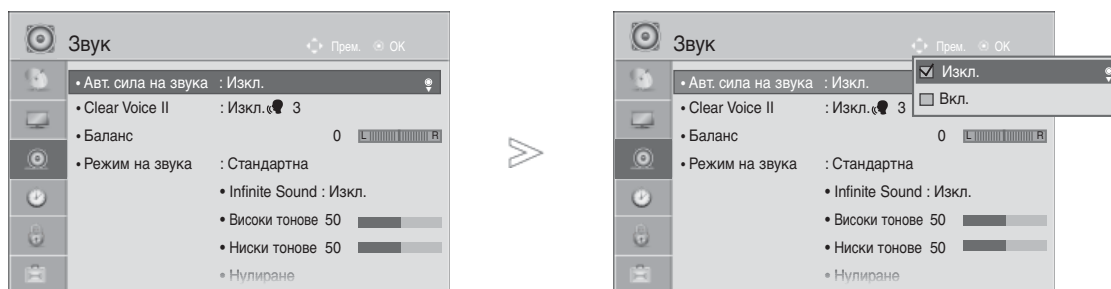

-   Изберете **Звук**.
-   Изберете **Авт. сила на звука**.
-   Изберете **Вкл.** или **Изкл.**

- За да се върнете към нормалния телевизионен режим, натиснете бутона **MENU/EXIT (МЕНЮ/ИЗХОД)**.
- Натиснете бутона **BACK (НАЗАД)**, за да върнете предходната страница на менюто.

УПРАВЛЕНИЕ НА ЗВУКА И ЕЗИКА

Clear Voice II

Чрез разпознаване на спектъра на човешкия глас сред другите шумове, помага на потребителите да слушат по-добре човешки гласове.

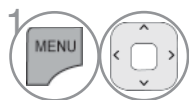
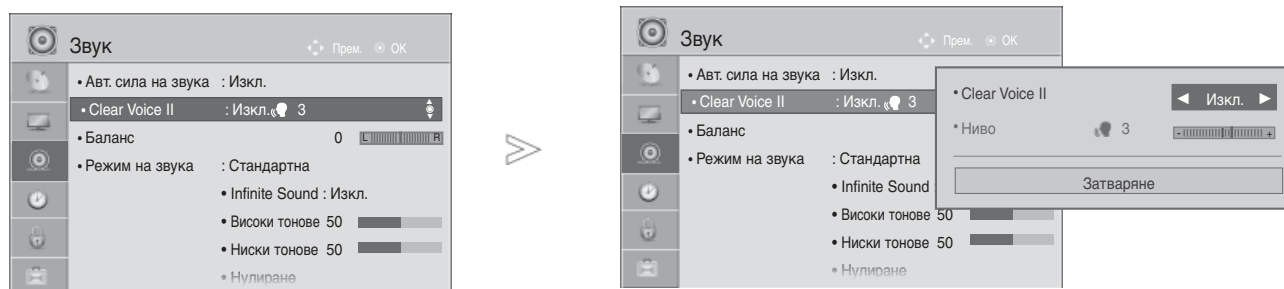

Изберете **Звук**.

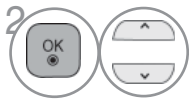

Изберете **Clear Voice II**.



Изберете **Вкл.** или **Изкл.**

- Ако за **Clear Voice II (Ясен говор)** изберете **On (Вкл.)**, функцията **Infinite Sound (Безкраен звук)** няма да работи.
- Изберете нива от -6 до +6.

Регулиране на нивото на CLEAR VOICE при избор на Вкл.



Изберете **Ниво**.



Направете желаните настройки.

- За да се върнете към нормалния телевизионен режим, натиснете бутона **MENU/EXIT (МЕНЮ/ИЗХОД)**.
- Натиснете бутона **BACK (НАЗАД)**, за да върнете предходната страница на менюто.

Зададени настройки на звука – режим на звука

Можете да изберете предпочитана настройка на звука: Стандартна, Музика, Кино, Спорт или Игра, също така можете да регулирате Високи тонове или Ниски тонове.

Режимът на звука ви дава възможност да се наслаждавате на най-добрия звук без специално регулиране, защото телевизорът настройва съответните опции за звука въз основа на съдържанието на програмата.

Стандартен, Музика, Кино, Спорт и Игра са фабрични настройки за оптимално качество на звука.

- Стандартна** Показва звук със стандартно качество.
- Музика** Оптимизира звука за слушане на музика.
- Кино** Оптимизира звука за гледане на филми.
- Спорт** Оптимизира звука за гледане на спортни прояви.
- Игра** Оптимизира звука за игри.

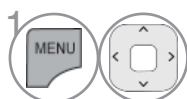
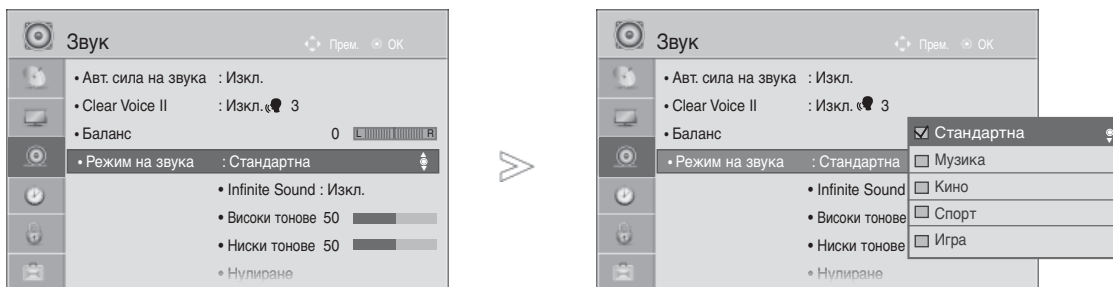

Изберете **Звук**.



Изберете **Режим на звука**.

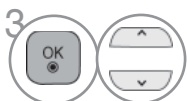

Изберете **Стандартна, Музика, Кино, Спорт или Игра**.

- Можете да регулирате **Режим звук** и в **Q.MENU (Бързо меню)**.

- За да се върнете към нормалния телевизионен режим, натиснете бутона **MENU/EXIT (МЕНЮ/ИЗХОД)**.
- Натиснете бутона **BACK (НАЗАД)**, за да върнете предходната страница на менюто.

УПРАВЛЕНИЕ НА ЗВУКА И ЕЗИКА

Регулиране на настройките на звука – режи на потребителя

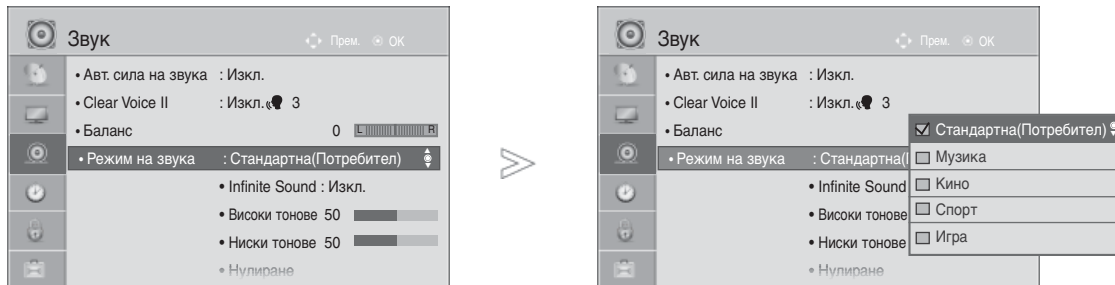

-   Изберете **Звук**.
-   Изберете **Режим на звука**.
-   Изберете **Стандартна, Музика, Кино, Спорт** или **Игра**.
-   Изберете **Високи тонове** или **Ниски тонове**.
-   Изберете желаната сила на звука.

- За да се върнете към нормалния телевизионен режим, натиснете бутона **MENU/EXIT (МЕНЮ/ИЗХОД)**.
- Натиснете бутона **BACK (НАЗАД)**, за да върнете предходната страница на менюто.

Infinite Sound (Безкраен звук)

Изберете тази опци за реалистичен звук.

-   Изберете **Звук**.
-   Избор на **Infinite Sound (Безкраен звук)**.
-   Изберете **Вкл.** или **Изкл.**

Infinite Sound (Безкраен звук) : Infinite Sound е патентована от LG технология за обработка на звука, която цели да осигури само с двете предни тонколони звуково възприятие както от 5.1-канална съраунд система.

- За да се върнете към нормалния телевизионен режим, натиснете бутона **MENU/EXIT (МЕНЮ/ИЗХОД)**.
- Натиснете бутона **BACK (НАЗАД)**, за да върнете предходната страница на менюто.

Баланс

Можете да настроите баланса на високоговорителя до нивата, които предпочитате.

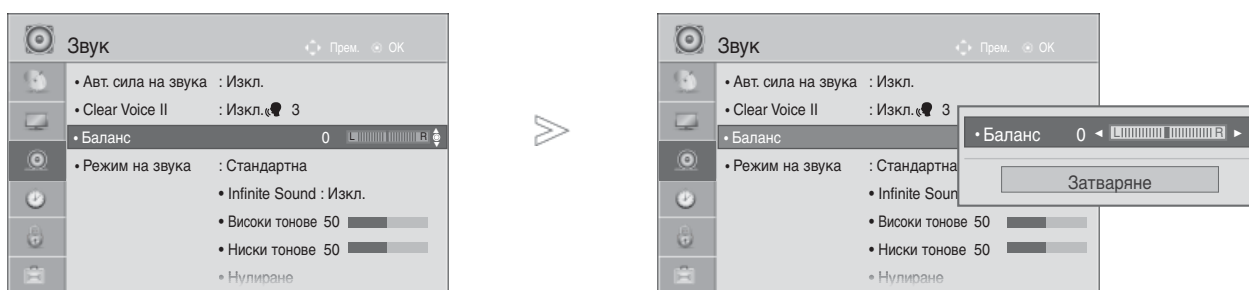

-   Изберете **Звук**.
-   Изберете **Баланс**.
-   Направете желаните настройки.

- За да се върнете към нормалния телевизионен режим, натиснете бутона **MENU/EXIT (МЕНЮ/ИЗХОД)**.
- Натиснете бутона **BACK (НАЗАД)**, за да върнете предходната страница на менюто.

УПРАВЛЕНИЕ НА ЗВУКА И ЕЗИКА

Настройка на включване/изключване на високоговорителите на телевизора

Можете да регулирате състоянието на вътрешния високоговорител.

При сигнал от входовете **AV**, **COMPONENT**, **RGB** и **HDMI1** с кабел HDMI към DVI високоговорителите на телевизора може да работят дори и ако няма видеосигнал.

Ако искате да използвате вашата външна Hi-Fi стерео система, изключете вътрешните високоговорители на телевизора.

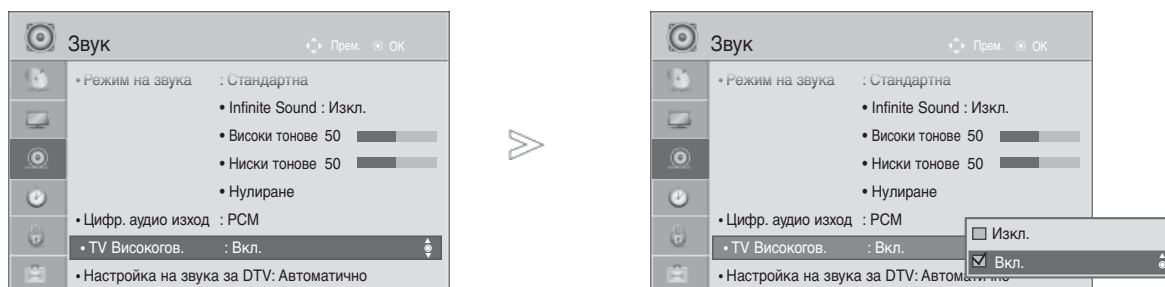

-   Изберете **Звук**.
-   Изберете **TV Високогов.**
-   Изберете **Вкл.** или **Изкл.**

- За да се върнете към нормалния телевизионен режим, натиснете бутона **MENU/EXIT (МЕНЮ/ИЗХОД)**.
- Натиснете бутона **BACK (НАЗАД)**, за да върнете предходната страница на менюто.





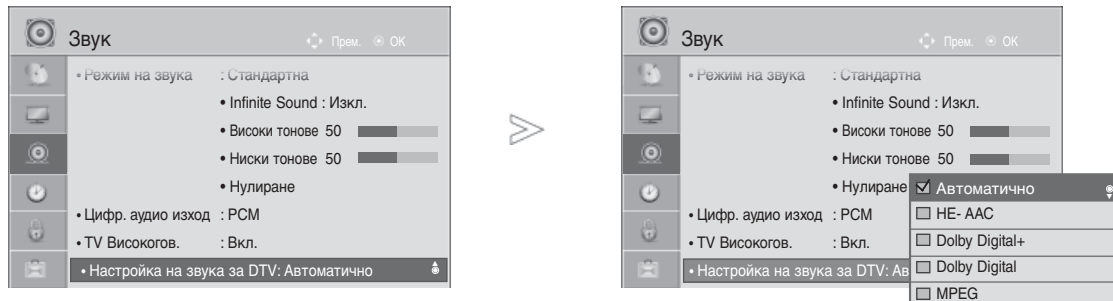

! БЕЛЕЖКА

- ▶ Когато високоговорителят на телевизора е изключен по време на работа на Simplink системата за домашното кино, звуковият изход автоматично превключва на тонколоната на системата за домашно кино, но когато високоговорителят на телевизора е включен, звукът излиза от него.
- ▶ Някои менюта в **AUDIO (Звук)** са деактивирани, когато за TV Speaker (Високоговорител) е зададено Off (Изкл.).

Настройки на звука на цифрова телевизия (само в цифров режим)

Когато в един входен сигнал съществуват различни типове звук, тази функция ви позволява да изберете желания тип.



-   Изберете **Звук**.
-   Изберете **Настройка на звука за DTV**.
-   Изберете **Автоматично, HE-AAC, Dolby Digital +, Dolby Digital** или **MPEG**.

- За да се върнете към нормалния телевизионен режим, натиснете бутона **MENU/EXIT (МЕНЮ/ИЗХОД)**.
- Натиснете бутона **BACK (НАЗАД)**, за да върнете предходната страница на менюто.

- **Автоматично:** автоматично се генерира в следната последователност **HE-AAC > Dolby Digital+ > Dolby Digital > MPEG**. (С изключение на Италия)
Автоматично: автоматично се генерира в следната последователност **HE-AAC > Dolby Digital+ > MPEG > Dolby Digital**. (само в Италия)
- **HE-AAC, Dolby Digital+, Dolby Digital, MPEG:** Позволява на потребителите да изберат желания тип звук. Напр.) Ако е избрано **MPEG**, винаги се извежда **MPEG**.
Ако MPEG не се поддържа, в този ред се задава друг тип аудио..
- Вж.стр. 120 до 121 (Избор на език за звука)

УПРАВЛЕНИЕ НА ЗВУКА И ЕЗИКА

Избиране на изход на цифрово аудио

Тази функция ви позволява да изберете своя предпочитан изход на цифрово аудио.

Когато е налично Dolby Digital , избирането на Автоматично в менюто Цифр.аудио изход ще зададе Dolby Digital на SPDIF(цифров интерфейс на Sony и Philips) изхода.

Ако Автоматично е избрано в менюто за Цифр.аудио изход, когато Dolby Digital не е налично, SPDIF изходът ще бъде PCM (импулсно-кодова модулация).

Ако и Dolby Digital и език за Audio са зададени за канал, който излъчва Dolby Digital Audio, ще се изпълнява само Dolby Digital Audio.

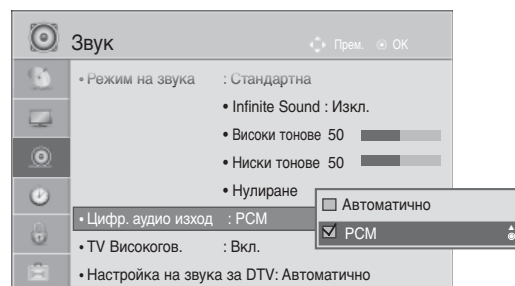
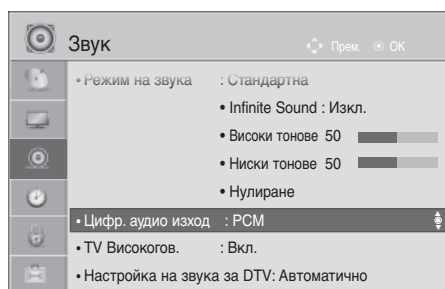

- 1 Изберете **Звук**.
- 2 Изберете **Цифр.аудио изход**.
- 3 Изберете **Автоматично** или **PCM**.



Произведен по лиценз на Dolby Laboratories. Dolby и символът с двойното-D са запазени марки на Dolby Laboratories.

- Има вероятност в HDMI режим някои DVD плейъри да не възпроизведат SPDIF звук. През това време задайте цифровия аудио изход на DVD плейъра на PCM. (При HDMI не се поддържа Dolby Digital Plus).





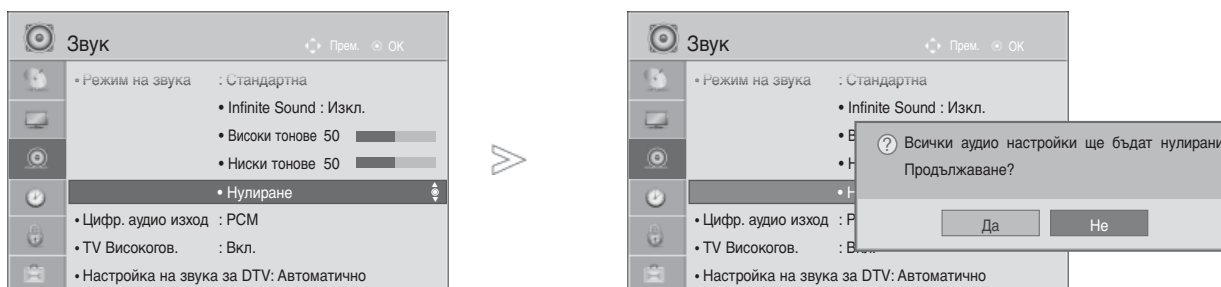

Елементи	Аудио вход	Цифров аудио изход
Автоматично (Вкл. високоговорител)	MPEG Dolby Digital Dolby Digital Plus HE-AAC	PCM Dolby Digital Dolby Digital PCM
Автоматично (Изкл. високоговорител)	MPEG Dolby Digital Dolby Digital Plus HE-AAC	PCM Dolby Digital Dolby Digital Dolby Digital
PCM	Всички	PCM

- За да се върнете към нормалния телевизионен режим, натиснете бутона **MENU/EXIT (МЕНЮ/ИЗХОД)**.
- Натиснете бутона **BACK (НАЗАД)**, за да върнете предходната страница на менюто.

Възстановяване на звуковите настройки

Настройките на избрания режим на звука се възстановяват на фабрично заложените си стойности.



-   Изберете **Звук**.
-   Изберете **Нулиране**.
-   Изберете **Да**.
-  Връща зададената стойност в начално състояние.

- За да се върнете към нормалния телевизионен режим, натиснете бутона **MENU/EXIT (МЕНЮ/ИЗХОД)**.
- Натиснете бутона **BACK (НАЗАД)**, за да върнете предходната страница на менюто.

УПРАВЛЕНИЕ НА ЗВУКА И ЕЗИКА

Описание на аудио (само в цифров режим)

Тази функция е за незрящи хора и осигурява аудио обяснения за текущата ситуация в дадена ТВ програма като допълнение към основния звук.

Когато е избрано Включено аудио описание, основното аудио и аудио описанието се осигуряват само за тези програми, които имат включено аудио описание.

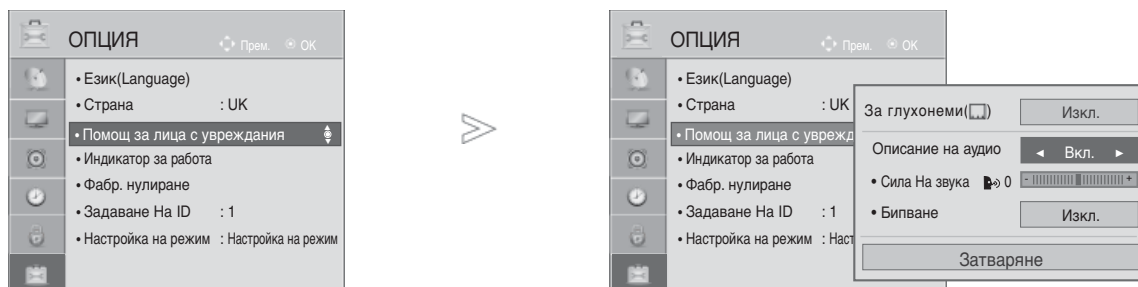

Сила на звука Променя силата на звука на описанието на аудио

Бипване Чува се бипване, когато е избрана програма с информация за описанието на аудио.







1   Изберете **ОПЦИЯ**.

2   Избор на **Помощ за лица с увреждания**.

3   Изберете **Описание на аудио**.

Регулиране на силата на звука на Описание на аудио при избор на Вкл.

4   Избор на **Сила На звука** или **Бипване**.



5   Направете желаните настройки.

- За да се върнете към нормалния телевизионен режим, натиснете бутона **MENU/EXIT (МЕНЮ/ИЗХОД)**.
- Натиснете бутона **BACK (НАЗАД)**, за да върнете предходната страница на менюто.

III

Стерео/двойно приемане (Само в аналогов режим)

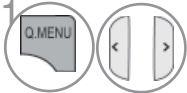
Когато се избере програма, информацията за звука на програмата се появява заедно с номера на програмата и името на станцията.

-  Изберете **Аудио** или **Език на Звука**.
-  Избера звуковия изход.

Предаване	На екрана
Моно	MONO
Стерео	STEREO
Двойно	DUAL I, DUAL II, DUAL I+II

■ Избор на моно звук

Ако стерео сигналът е слаб при стерео приемане, превключете на моно. При моно приемане се подобрява чистотата на звука.

■ Избор на език при излъчване на два езика

Ако дадена програма може да се приема на два езика (двоен език), можете да включите на Dual I (Двоен I), Dual II (Двоен II) или Dual I+II (Двоен I+II).

- Dual I (двоен I)** изпраща главния език на предаването към високоговорителите
Dual II (двоен II) изпраща втория език на предаването към високоговорителите
Dual I+II изпраща отделен език към всеки високоговорител

УПРАВЛЕНИЕ НА ЗВУКА И ЕЗИКА

NICAM приемане (Само в аналогов режим)

Ако телевизорът ви разполага с приемник за NICAM приемане, може да се получава висококачественият дигитален звук NICAM (Near Instantaneous Companding Audio Multiplex).

Изходът за звука може да се избере съобразно типа на получаваното предаване.

-
- 1 Когато получите **NICAM** стерео, можете да изберете **NICAM STEREO** или **FM MONO**.
 - 2 Когато получите **NICAM** стерео, можете да изберете **NICAM STEREO** или **FM MONO**. Ако стерео сигналът е слаб, включете **FM MONO (моно)**.
 - 3 Когато получите двоен **NICAM**, можете да изберете **NICAM DUAL I (двоен NICAM I)**, **NICAM DUAL II (двоен NICAM II)**, **NICAM DUAL I+II (двоен NICAM I+II)** или **MONO (моно)**. Когато изберете FM моно, на екрана се появява **FM MONO (моно)**.
-

Избор на изходящия звуков сигнал

В режим AV, Component (Компонентно видео), RGB HDMI можете да изберете изходящия звук за левия и десния високоговорител.

Изберете изходния сигнал на звука.

- L+R** : Аудио сигналът от левия аудиовход се изпраща към левия високоговорител, Аудиосигналът от десния аудио вход се изпраща към десния високоговорител.
- L+L** : Аудио сигналът от левия аудио вход се изпраща до левия и десния Високоговорител.
- R+R** : Аудио сигналът от десния аудио вход се изпраща до левия и десния Високоговорител.

Език на екранното меню/Избор на държава

Когато телевизорът се включи за първи път, на екрана се появява менюто на ръководството за инсталиране.

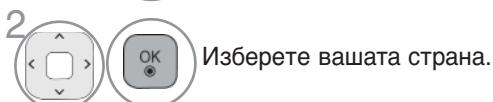
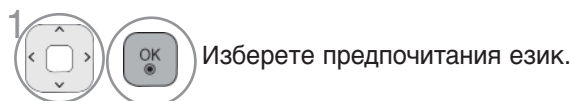

* Ако решите да промените избора на език / държава:

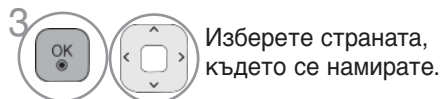
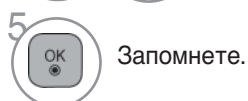
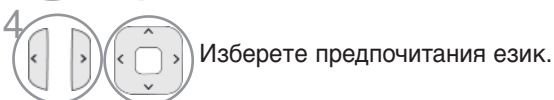
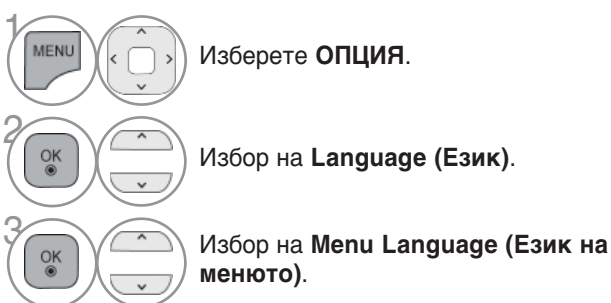

- За да се върнете към нормалния телевизионен режим, натиснете бутона **MENU/EXIT (МЕНЮ/ИЗХОД)**.
- Натиснете бутона **BACK (НАЗАД)**, за да върнете предходната страница на менюто.

! БЕЛЕЖКА

- ▶ Ако не затворите **Installation Guide (Инструкция за инсталиране)** чрез бутона **BACK (Назад)** или екранното меню се самоизключи поради твърде продължителен престой на екрана, инструкцията за инсталиране ще продължи да се показва на екрана при всяко включване на телевизора, докато не бъде приключена.
- ▶ Ако сте избрали погрешно страната, телетекстът може да не се показва правилно на екрана и по време на работа с телетекст може да се появят някои проблеми.
- ▶ Функцията CI (Общ интерфейс) може да не е приложима в зависимост от условията на излъчване в страната.
- ▶ Бутоните за управление на режим DTV може да не работят в зависимост от условията на излъчване в страната.
- ▶ В страни, в които не са приети разпоредби за цифрово излъчване, някои DTV функции може да не работят в зависимост от конкретните условия на цифровото излъчване.
- ▶ Настройката за държава „България“ трябва да се активира само във Великобритания.
- ▶ Ако настройката за страната е зададена на "--", ще бъдат налични европейски наземни програми за цифрово стандартно разпространение, но някои DTV функции може да не работят изправно.

УПРАВЛЕНИЕ НА ЗВУКА И ЕЗИКА

Избор на език

Аудио функцията позволява да изберете предпочитания от вас език.

Ако за избрания език не се излъчват аудио данни, ще се пусне звук на езика по подразбиране.

При излъчване на субтитри на два или повече езика използвайте функцията за субтитриране. Ако за избрания език не се излъчват субтитри, ще се пуснат субтитри на езика по подразбиране.

Когато езиците, които сте избрали за Audio Language (Аудио език), Subtitle Language (Език на субтитрите) и Text Language не се поддържат може да изберете език във вторична категория.

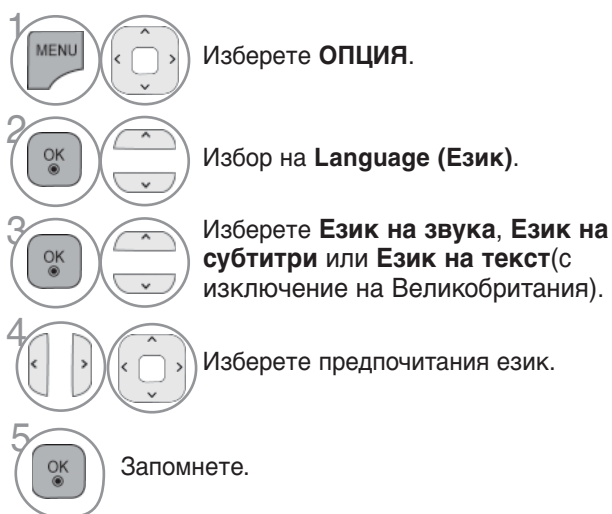

В цифров режим използвайте функцията за език на текста, когато в него се излъчват два или повече езика. Ако за избрания език не се излъчват телетекст, ще се пусне страницата на текста на езика по подразбиране.





- Натиснете бутона **ВАСК (НАЗАД)**, за да върнете предходната страница на менюто.

< Избор на звук >

- ▶ Когато се излъчват два или повече езика за аудио, можете да изберете езика на аудио.

1   Изберете **Аудио** или **Език на Звук**.

2   Изберете език за аудио.

< Избор на език за субтитрите >

- ▶ Когато се излъчват субтитри на един или повече езици, можете да изберете езика за субтитрите с бутон Subtitle на дистанционното управление.
- ▶ Натиснете бутон ^ v за да изберете езика за субтитрите.

- Звукът/субтитрите/ могат да се покажат в по-проста форма с 1 до 3 знака, които се излъчват от доставчика на услугата.
- Когато изберете допълнителен звук (звук за хора със затруднено зрение/слух), той може да се чува като част от основния звук.

Информация на екранния дисплей за езика на звука

Дисплей	Състояние
Няма	Не е налично
MPEG	MPEG звук
D	Dolby Digital звук
	Звук за хора със затруднено зрение
ABC	Звук за хора със затруднен слух
D+	Dolby Digital Plus звук
HE-AAC	HE-AAC аудио

Информация на екранния дисплей за езика за субтитрите

Дисплей	Състояние
Няма	Не е налично
TEXT	Субтитри за телетекст
ABC	Субтитри за хора със затруднен слух

НАСТРОЙКА ЗА ЧАС

Настройка на часовника

Часовникът се настройва автоматично, когато се приема цифров сигнал в режим **Авто**. В режим **Ръчно** можете да нагласите часовника ръчно.

Трябва да нагласите точното време, преди да използвате функцията за включване/изключване в определен час.

Часът на телевизора се настройва с отчитане на часовата разлика според часовите пояси и средното време по Гринуич (GMT), като информацията се получава с излъчвания сигнал и часът се настройва автоматично чрез цифровия сигнал.

Когато името на града се промени в **Час. зона**, може да смените часа с 1 час.

Час. зона може да се смени в режим **Авто**.

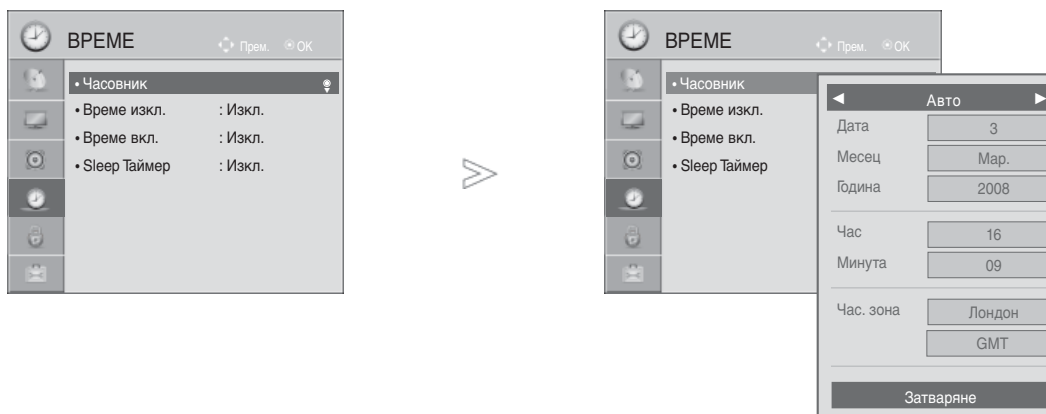

- 1 Изберете **Време**.
- 2 Изберете **Часовник**.
- 3 Изберете **Авто** или **Ръчно**.
- 4 Изберете опция за година, месец, дата, час или часова зона.
- 5 Задайте опция за година, месец, дата, час или часова зона.

Часова зона
Магадан, Камчатка
Владивосток
Якутск
Иркутск
Красноярск
Омск
Екатеринбург
Москва, Самара
Калининград

Тази таблица изобразява часовата зона с 9 области в Русия, а когато потребителят избере часовата зона за своята област, тя автоматично настройва часа за съответното място.

Но макар че потребителят е избрал своята област, ако не се осигурява изместване на локалното време от излъчващата станция или ако информацията за дадения район не съответства, потребителят може да избере опцията "Изместване" от часовата зона, за да настрои точния час.

- За да се върнете към нормалния телевизионен режим, натиснете бутона **MENU/EXIT (МЕНЮ/ИЗХОД)**.
- Натиснете бутона **BACK (НАЗАД)**, за да върнете предходната страница на менюто.

Настройка на автоматично включване/изключване на таймера

Таймерът за изключване автоматично изключва телевизора до режим на готовност в определеното време. Два часа след включване на телевизора чрез функцията за включване, той автоматично се връща в режим на готовност, освен ако не се натисне някой бутон.

След като се зададе време за включване или изключване, тези функции се активират всеки ден в определеното време.

Функцията за изключване измества функцията за включване, ако двете са настроени за един и същи час. Телевизорът трябва да е в режим на готовност, за да може да се активира таймерът за включване.

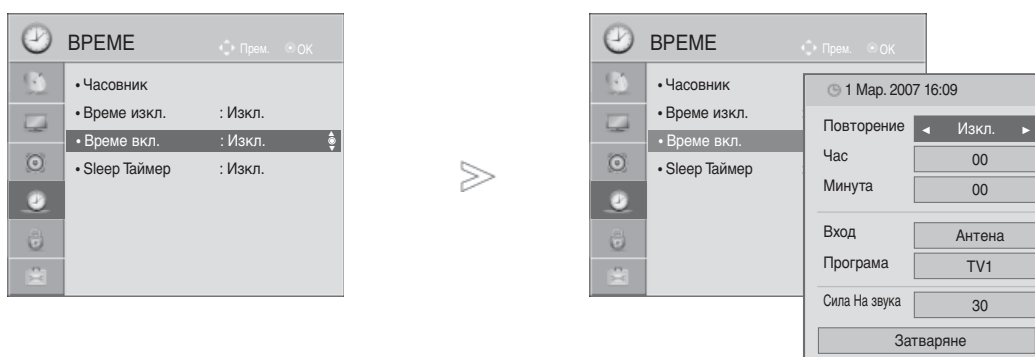

- 1 Изберете **Време**.
- 2 Изберете **Време изкл.** или **Време вкл.**
- 3 Изберете **Повторение**.
- 4 Изберете **Изкл., Веднъж, Ежеднв., Пн ~ Пт, Пон.~Съб., Сб ~ Нд** или **Нд**.
- 5 Задайте часа.
- 6 Задайте минутите.

- За да излезете от функцията Време вкл./Време изкл. (време на включване/изключване), за да изберете Изкл.
- Само за функция Вкл. (включено) на таймера.

- 1 Изберете **Вход**.
- 2 Избор на източника на сигнал.
- 3 Задайте програмата.
- 4 Нагласете силата на звука при включване.

- За да се върнете към нормалния телевизионен режим, натиснете бутона **MENU/EXIT (МЕНЮ/ИЗХОД)**.
- Натиснете бутона **BACK (НАЗАД)**, за да върнете предходната страница на менюто.

НАСТРОЙКА ЗА ЧАС

Настройка на таймера за сън

Не се налага да изключвате телевизора, преди да си легнете да спите. Таймерът за „сън“ автоматично изключва телевизора до режим на готовност след изтичане на определеното време.

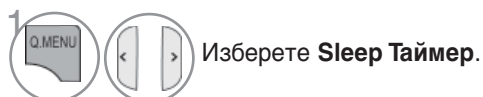

- Когато изключите телевизора, зададеното време за изключване се анулира.
- Можете да настроите Таймера за сън и в менюто ЧАС.

РОДИТЕЛСКИ КОНТРОЛ/КАТЕГОРИИ

Задаване на парола и система на заключване

Ако въвеждате паролата за пръв път, натиснете 0, 0, 0, 0, на дистанционното управление.

Когато в Country (Страна) е избрана Франция, паролата не е '0', '0', '0', '0', а '1', '2', '3', '4'.

Когато в Country (Страна) е избрана Франция, за паролата не може да се зададе стойност '0', '0', '0', '0'.

Ако каналът е заключен, въведете паролата, за да го отключите временно.

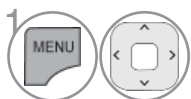
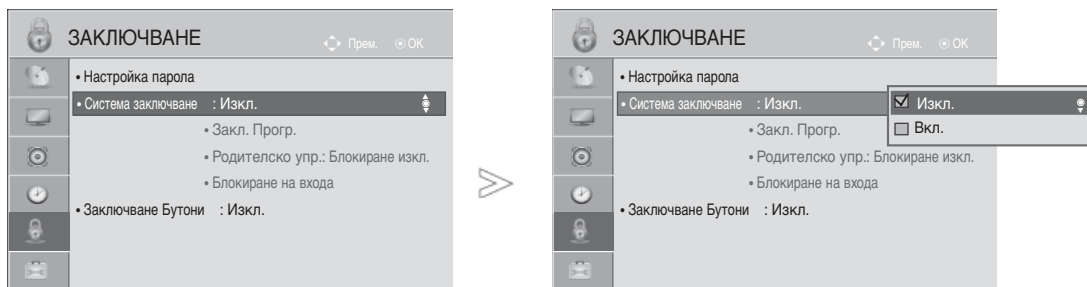

Изберете **Заключване**.

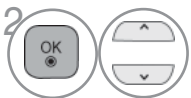

Изберете **Система заключване**.



Изберете **Вкл.**

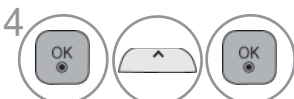

Задайте парола.



Въведете 4-цифрена парола.

Не забравяйте това число!

Въведете пак новата парола за потвърждение.

• Ако сте забравили паролата си, натиснете 0, 3, 2, 5 на дистанционното управление.

- За да се върнете към нормалния телевизионен режим, натиснете бутона **MENU/EXIT (МЕНЮ/ИЗХОД)**.
- Натиснете бутона **BACK (НАЗАД)**, за да върнете предходната страница на менюто.

РОДИТЕЛСКИ КОНТРОЛ/КАТЕГОРИИ

Блокиране на програма

Блокира всякакви програми, които не искате да гледате или не искате децата ви да гледат.





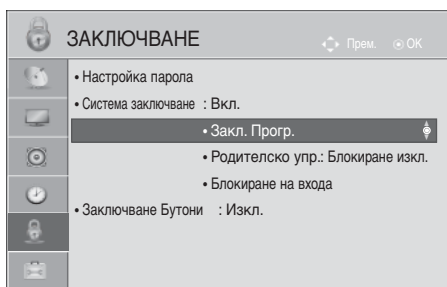

Можете да използвате тази функция при **Lock System "On"** (Включена система на заключване).

Въведете паролата, за да гледате блокирана програма.

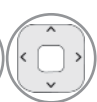

ИЛИ



-   Изберете **Заключване**.
-   Изберете **Система заключване**.
-  Изберете **Закл. Прогр.**
-  Въведете **Закл.Прогр.**
-   Изберете програмата, която искате да блокирате.

- За да се върнете към нормалния телевизионен режим, натиснете бутона **MENU/EXIT (МЕНЮ/ИЗХОД)**.
- Натиснете бутона **BACK (НАЗАД)**, за да върнете предходната страница на менюто.

Родителски контрол (само в цифров режим)

Тази функция действа в съответствие с информацията от излъчващата станция. Затова, ако в сигнала има неправилна информация, тази функция не действа.

За достъп до това меню се изисква парола.





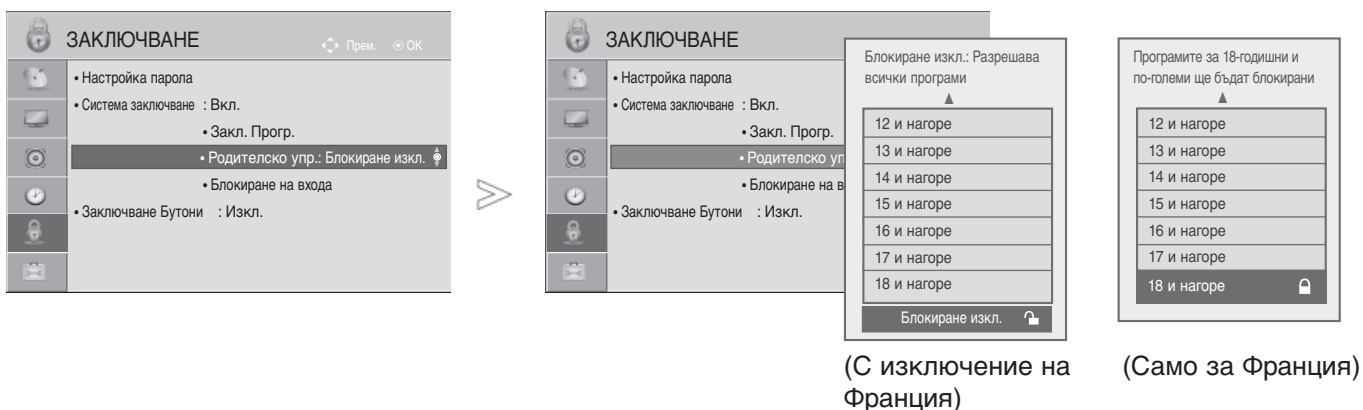

Този апарат е програмиран да запамятава коя опция е била зададена последна, дори и ако изключите апарата.

Не позволява на децата да гледат определени телевизионни програми само за възрастни, в съответствие със зададеното ограничение в оценките.

Въведете парола, за да гледате категоризирана програма.

Спецификациите са различни според държавата.



-   Изберете **Заклучване**.
-   Изберете **Система заключване**.
-  Изберете **Родителски контрол**.
-   Направете необходимите настройки.

- За да се върнете към нормалния телевизионен режим, натиснете бутона **MENU/EXIT (МЕНЮ/ИЗХОД)**.
- Натиснете бутона **BACK (НАЗАД)**, за да върнете предходната страница на менюто.

РОДИТЕЛСКИ КОНТРОЛ/КАТЕГОРИИ

Блокиране на външен изход

Позволява ви да блокирате даден вход.

Можете да използвате тази функция при **Lock System "On"**:

■ Показаното може да се различава от вашия телевизор.

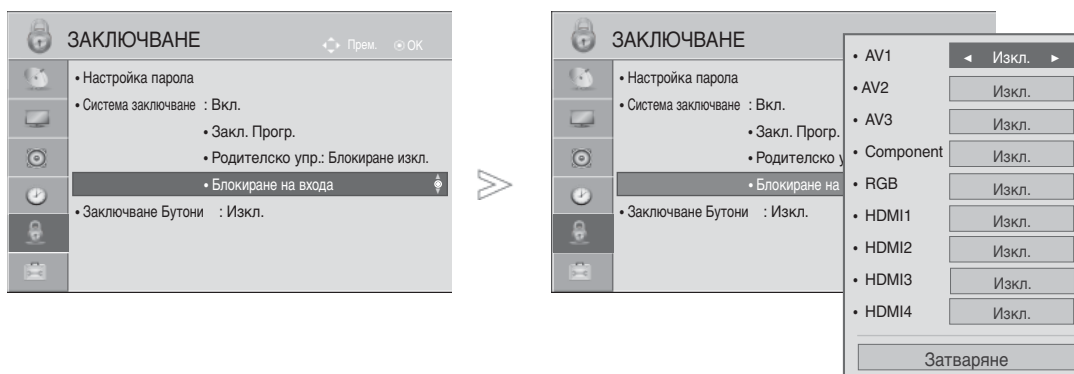

-   Изберете **Заклучване**.
-   Изберете **Система заключване**.
-  Изберете **Блокиране на входа**.
-   Изберете източника.
-   Изберете **Вкл.** или **Изкл.**





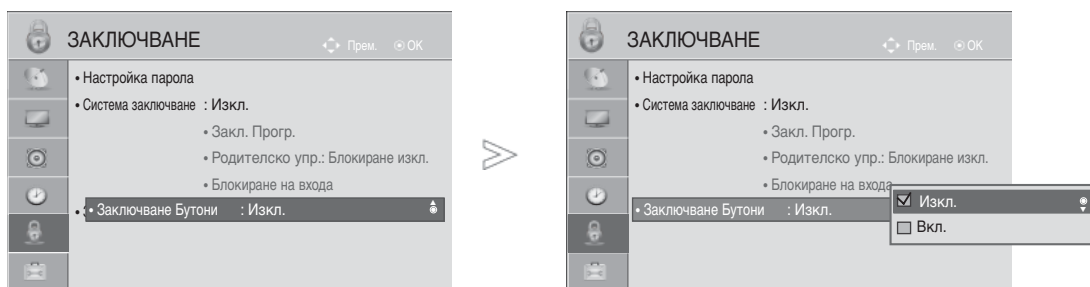

- За да се върнете към нормалния телевизионен режим, натиснете бутона **MENU/EXIT (МЕНЮ/ИЗХОД)**.
- Натиснете бутона **BACK (НАЗАД)**, за да върнете предходната страница на менюто.

Заклучване на клавишите

Тази функция може да се използва за предотвратяване на неотуризирано гледане, като се заключат органите за управление на предния панел, така че да се използва само с дистанционното управление.

Този телевизор е програмиран да помни коя опция е била последно зададена преди изключване.



-   Изберете **Заклучване**.
-   Изберете **Заклучване Бутони**.
-   Изберете **Вкл.** или **Изкл.**

- При включена функция Заклучване на клавиши и изключен телевизор, за да включите телевизора, натиснете бутон **⏻ / I, INPUT, P ^ v** (или **P ▲ ▼**) на телевизора или бутон **POWER (Захранване), INPUT, P ^ v** или **Цифров** на дистанционното управление.
- Когато е включено **Заклучване Бутони**, на екрана се появява **⚠ Заклучване Бутони Вкл.**, ако по време на гледане на телевизия бъде натиснат някой бутон на предния панел.
- Когато се покаже друг екранен дисплей, **Заклучване Бутони Вкл.** няма да работи.

- За да се върнете към нормалния телевизионен режим, натиснете бутона **MENU/EXIT (МЕНЮ/ИЗХОД)**.
- Натиснете бутона **BACK (НАЗАД)**, за да върнете предходната страница на менюто.

ТЕЛТЕКСТ

Тази функция не е налична за всички страни

Телетекстът е безплатна услуга, разпространявана от повечето телевизионни канали, която дава най-новата информация за новините, времето, телевизионните програми, цени на акции и много други теми.

Декодерът за телетекст на този телевизор поддържа системите SIMPLE, TOP и FASTEXT. SIMPLE (стандартен телетекст) се състои от определен брой страници, които се избират, като въведете директно съответния номер на страницата. TOP и FASTEXT са по-съвременни методи, които позволяват бърз и лесен избор на информацията от телетекста.

Включване/изключване

Натиснете бутон **TEXT**, за да включите телетекста. На екрана излиза първата или последната страница.

На заглавния ред на екрана излизат номерата на две страници, името на телевизионния канал, датата и часът. Първият номер на страница указва вашия избор, докато вторият показва номера на текущата страница.

Натиснете бутон **TEXT**, за да изключите телетекста. Появява се предходният режим.

- Показаното може да се различава от вашия телевизор.

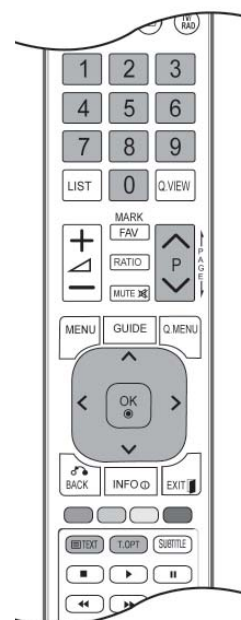

Телетекст SIMPLE

■ Избор на страница

- 1 С цифровите бутони въведете желаня номер на страница, състоящ се от три цифри. Ако при избор натиснете грешна цифра, трябва да допишете трицифрения номер, след което отново да въведете правилния номер на страница.
- 2 С бутона **P** ^ v може да се избере предходната или следващата страница.

TOP текст (Тази характеристика не се предлага за всички страни)

Указателят има четири полета – червено, зелено, жълто и синьо в долната част на екрана. Жълтото поле обозначава следващата група, а синьото – следващия блок.

■ Избор на блок/група/ страница

- 1 Със синия бутон можете да се придвижвате от блок до блок.
- 2 С жълтия бутон се придвижвате до следващата група с автоматично прехвърляне към следващия блок.
- 3 Със зеления бутон се придвижвате до следващата страница, ако има такава, с автоматично прехвърляне към следващата група.
- 4 Може да използвате и бутон P ^ .
С червения бутон се връщате към предходен избор. Може да използвате и бутон P ∨ .

■ Директен избор на страница

Както и при телетекст режима SIMPLE можете да изберете страница, като въведете трицифрен номер с цифровите бутони в режим TOP.

FASTEXT

Телетекст страниците са кодирани в цвят в долната част на екрана и се избират с натискане на съответния цветен бутон.

■ Страница

- 1 Натиснете бутона **T.OPT** и след това използвайте бутона ^ ∨ за да изберете менюто **≡i|**.
Покажете страница с индекси.
- 2 Можете да избирате страници, указани в цвят на долния ред, с бутони в същия цвят.
- 3 Както и при телетекст режима SIMPLE можете да изберете страница, като въведете трицифрен номер с цифровите бутони в режим FASTEXT.
- 4 С бутона P ^ ∨ или – може да се избере предходната или следващата страница.

Специални функции на телетекста

- Натиснете бутон **T.OPT** и после използвайте бутоната ^ v за да изберете менюто Опции за текста. Във Великобритания) (в цифров режим), бутонът T. OPT не действа.



■ Индекс

Изберете всяка страница с индекси.



■ Време

Натиснете го отново, за да махнете часа. В режим телетекст с този бутон се избира номер на подстраница. Номерът на подстраницата излиза в долната част на екрана. За да задържите или смените подстраницата, натиснете бутон Червено/Зелено, < > или цифровите бутони.



■ Задръж

Спира автоматичната смяна на страници при телетекст, състоящ се от 2 или повече подстраницы. Обикновено броят на подстраниците и номерът на показваната страница излиза на екрана под часовника. Когато това меню е избрано, в горния ляв ъгъл на екрана излиза символ „стоп” и се спира автоматичната смяна на страници.



■ Покази

Изберете това меню, за да покажете скрита информация като решения на гатанки и загадки.



■ Опресняване

Показва на екрана образ от телевизията, докато чакате за нова страница от телетекста. В горния ляв ъгъл на екрана ще се появи. Когато актуализираната страница се зареди, вместо ще излезе номера на страницата. Изберете отново това меню, за да прегледате актуализираната страница с телетекст.

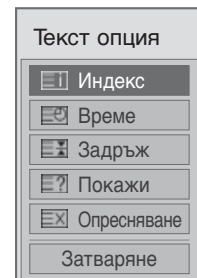

ЦИФРОВ ТЕЛТЕКСТ

* Тази функция работи само във Великобритания/Ирландия

Телевизорът ви дава достъп до цифров телетекст, който има много подобрения в различните аспекти като текст, графика и др.

Този цифров телетекст може да се използва със специални услуги за цифров телетекст и специални услуги, които излъчват цифров телетекст.

Телетекст в рамките на цифрова услуга

- 1 Натиснете цифров бутон или бутон **P ^ v** за да изберете цифрова услуга, която излъчва цифров телетекст.
- 2 Следвайте указанията в цифровия телетекст и преминете към следващата стъпка, като натиснете **ТЕХТ, ОК, ^ v < >**, **червено, зелено, жълто, синьо** или **цифрови бутони** и т.н.
- 3 За да смените цифровата услуга за телетекст, просто изберете друга услуга чрез цифров бутон или бутон **P ^ v**.



Телетекст в цифрова услуга

- 1 Натиснете цифров бутон или бутон **P ^ v**, за да изберете определена услуга, която излъчва цифров телетекст.
- 2 Натиснете бутон **ТЕХТ** или цветен бутон, за да включите телетекста.
- 3 Следвайте указанията в цифровия телетекст и преминете към следващата стъпка, като натиснете **ОК, ^ v < >**, **червено, зелено, жълто, синьо** или **цифрови бутони** и т.н.
- 4 Натиснете бутон **ТЕХТ** или цветен бутон, за да изключите телетекста и се върнете към гледане на телевизия.

Някои услуги може да ви позволяват достъп до текстови услуги с натискане на бутон **ЧЕРВЕН**.

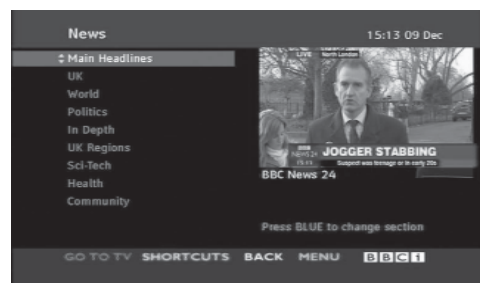

ПРИЛОЖЕНИЕ

Отстраняване на неизправности

Устройството не работи нормално	
Дистанционното управление не работи	<ul style="list-style-type: none">■ Проверете дали няма някакъв предмет между продукта и дистанционното управление, който да пречи на лъча.■ Спазена ли е полярността на батериите (+към+, -към-)?■ Сложете нови батерии.
Устройството внезапно се изключва	<ul style="list-style-type: none">■ Включен ли е таймерът за сън?■ Проверете настройките за контрол на захранването. Прекъсване на захранването.■ Ако телевизорът е включен, а няма входящ сигнал, той ще се изключи автоматично след 15 минути.

Функцията за видео не работи	
Няма образ и звук	<ul style="list-style-type: none">■ Проверете дали продукта е включен.■ Опитайте друг канал. Проблемът може да е в излъчването.■ Включен ли е захранващият кабел в стенен контакт?■ Проверете посоката и положението на антената.■ Пробвайте стенния контакт, включете захранващия кабел на друго устройство в контакта, в който е бил включен захранващият кабел на изделието.
След включване картината се появява бавно	<ul style="list-style-type: none">■ Това е нормално, картината се затъмнява при първоначално включване на продукта. Ако картината не се появи в рамките на пет минути, обадете се в сервиса.
Няма цвят, цветовете или картината са лоши	<ul style="list-style-type: none">■ Настройте Color (Цвят) в менюто.■ Оставете достатъчно разстояние между продукта и видеокасетофона.■ Опитайте друг канал. Проблемът може да е в излъчването.■ Правилно ли са поставени видеокабелите?■ Задействайте някоя от функциите, за да възстановите яркостта на картината.
Хоризонтални или вертикални ивици, или трептене на картината	<ul style="list-style-type: none">■ Проверете дали наблизо има смущаващи устройства – електроуреди, бормашини и други подобни инструменти.
Лош образ на някои канали	<ul style="list-style-type: none">■ Може станцията или кабелният канал да има проблеми, включете на друга станция.■ Сигналът на станцията е слаб, преориентирайте антената за приемане на по-слаба станция.■ Проверете за източници на евентуални смущения.
Линии или черти на образа	<ul style="list-style-type: none">■ Проверете антената (променете посоката на антената)
Липса на картина при свързване на HDMI	<ul style="list-style-type: none">■ Проверете дали HDMI кабелът е високоскоростен HDMI кабел. Ако HDMI кабелът не е високоскоростен HDMI кабел, на екрана ще се появи трептене. Използвайте високоскоростен HDMI кабел.

Функцията за звук не работи

Картината е добре, но няма звук	<ul style="list-style-type: none">■ Натиснете бутона + или -.■ Да не е изключен звукът? Натиснете бутон MUTE.■ Оринайте друг канал. Проблемът може да е в излъчването.■ Правилно ли са поставени аудиокабелите?
Няма звук от единия високоговорител	<ul style="list-style-type: none">■ Настройте Баланс в менюто.
Необичаен шум от вътрешността на продукта	<ul style="list-style-type: none">■ Промяна в околната влажност или температура може да доведе до необичаен шум, когато продукта бъде включен или изключен, но това не означава повреда на продукта.
Липса на звук при свързване на HDMI или USB	<ul style="list-style-type: none">■ Проверете дали HDMI кабелът е високоскоростен HDMI кабел.■ Проверете USB кабела при версия 2.0.

* Тази характеристика не се предлага за всички модели

Има проблем в режим за компютър. (Важи само в режим за компютър)

Сигналът е извън обхвата	<ul style="list-style-type: none">■ Променете разделителната способност, хоризонталната или вертикалната честота.■ Проверете входния източник.
Вертикална черта или ивица на фон, хоризонтален шум и неправилно положение	<ul style="list-style-type: none">■ Ползвайте Автоматично конфигуриране или настройте честотата, фазата или хоризонталното или вертикално положение.
Цветовете на екрана са нестабилни или има само един цвят	<ul style="list-style-type: none">■ Проверете свързващия кабел.■ Инсталирайте повторно видеокартата на компютъра.

Има проблем с настройките на PICTURE (Картина)

Когато потребителят промени настройките на картината, след известен период от време телевизорът автоматично се връща към началните настройки.	<ul style="list-style-type: none">■ Това означава, че телевизорът в момента е настроен на режим Демо в магазина. За да превключите на режим Използване у дома, трябва да направите следното: От менюто на телевизора изберете ОПЦИИ → Настройка на режима → Използване у дома. Сега вече сте завършили превключването към режим Използване у дома.
---	---

ПРИЛОЖЕНИЕ

Техническо обслужване

Ранните повреди могат да бъдат предотвратени. Внимателното и редовно почистване може да удължи времето, през което ще ползвате новия си телевизор.

Проверете дали сте изключили електрозахранването и сте извадили кабела преди да започнете почистването.

Почистване на екрана

- 1 Ето как да предпазите екрана си от прах за известно време. Намокрете мека кърпа със смес от хладка вода и малко омекотител или препарат за миене на съдове. Изстискайте кърпата докато остане почти суха и избършете с нея екрана.
- 2 Уверете се, че на екрана не е останала вода, и оставете телевизора да изсъхне на въздуха преди да го включите.

Почистване на корпуса

- За да премахнете замърсяване или прах, избършете корпуса с мека суха кърпа, която не оставя влакна.
- Не използвайте мокра кърпа.

При продължително отсъствие

⚠ ВНИМАНИЕ

- ▶ Ако очаквате, че телевизорът ви продължително време няма да бъде използван (например по време на отпуск), добре е да го изключите от контакта, за да избегнете повреди от мълнии или токови удари.

Спецификация на продукта

МОДЕЛИ		19LD35** / 19LD34**	22LD35** / 22LD34**
		19LD350-ZA / 19LD350N-ZA 19LD358-ZA / 19LD359-ZB 19LD350C-ZA / 19LD351-ZB 19LD351N-ZB 19LD340-ZA / 19LD341-ZB 19LD340N-ZA / 19LD341N-ZB 19LD348-ZA / 19LD355-ZA 19LD356-ZB / 19LD345-ZA 19LD346-ZB	22LD350-ZA / 22LD350N-ZA 22LD358-ZA / 22LD359-ZB 22LD350C-ZA / 22LD351-ZB 22LD351N-ZB 22LD340-ZA / 22LD341-ZB 22LD340N-ZA / 22LD341N-ZB 22LD348-ZA / 22LD355-ZA 22LD356-ZB / 22LD345-ZA 22LD346-ZB
Размери (Широчина x Височина x Дълбочина)	със стойка	457,0 мм x 336,0 мм x 164,9 мм	526,0 мм x 377,0 мм x 164,9 мм
	вбез стойка	457,0 мм x 290,0 мм x 65,0 мм	526,0 мм x 331,0 мм x 65,0 мм
Тегло	със стойка	3,4 кг	4,3 кг
	вбез стойка	3,1 кг	4,0 кг
Изисквания за електрозахранване Консумирана мощност		AC 100-240 V~ 50 / 60 Hz 30 W	AC 100-240 V~ 50 / 60 Hz 50 W
МОДЕЛИ		26LD35** / 26LD34**	32LD35** / 32LD34**
		26LD350-ZA / 26LD350N-ZA 26LD358-ZA / 26LD359-ZB 26LD350C-ZA / 26LD351-ZB 26LD351N-ZB 26LD340-ZA / 26LD341-ZB 26LD340N-ZA / 26LD341N-ZB 26LD348-ZA / 26LD355-ZA 26LD356-ZB / 26LD345-ZA 26LD346-ZB	32LD350-ZA / 32LD350N-ZA 32LD358-ZA / 32LD359-ZB 32LD350C-ZA 32LD351-ZB / 32LD351N-ZB 32LD340-ZA / 32LD341-ZB 32LD340N-ZA / 32LD341N-ZB 32LD348-ZA / 32LD355-ZA 32LD356-ZB / 32LD345-ZA 32LD346-ZB
Размери (Широчина x Височина x Дълбочина)	със стойка	663,0 мм x 484,0 мм x 206,8 мм	800,0 мм x 565,0 мм x 206,8 мм
	вбез стойка	663,0 мм x 423,0 мм x 79,9 мм	800,0 мм x 509,0 мм x 73,8 мм
Тегло	със стойка	7,3 кг	9,2 кг
	вбез стойка	6,2 кг	8,2 кг
Изисквания за електрозахранване Консумирана мощност		AC 100-240 V~ 50 / 60 Hz 100 W	AC 100-240 V~ 50 / 60 Hz 120 W
Размер на CI модул (Широчина x Височина x Дълбочина)		100,0 мм x 55,0 мм x 5,0 мм	
Условия на околната среда	Температура на експлоатация Влажност на експлоатация	От 0 °C до 40 °C По-малко от 80 %	
	Температура на съхранение Влажност на съхранение	От -20 °C до 60 °C По-малко от 85 %	

■ Показаната по-горе спецификация може да бъде променена без предизвестие с цел повишаване на качеството.

ПРИЛОЖЕНИЕ

МОДЕЛИ		32LD4***		
		32LD420-ZA / 32LD420N-ZA 32LD428-ZA / 32LD420C-ZA 32LD425-ZA	32LD421-ZB / 32LD421N-ZB 32LD426-ZB	32LD450-ZA / 32LD450N-ZA 32LD458-ZA / 32LD450C-ZA 32LD465-ZA / 32LD465N-ZA 32LD468-ZA / 32LD455-ZA
Размери (Широчина x Височина x Дълбочина)	със стойка	805,0 мм x 583,0 мм x 224,0 мм	805,0 мм x 586,0 мм x 211,0 мм	799,0 мм x 555,0 мм x 207,0 мм
	вбез стойка	805,0 мм x 531,0 мм x 79,9 мм	805,0 мм x 531,0 мм x 79,9 мм	799,0 мм x 506,0 мм x 73,5 мм
Тегло	със стойка	10,8 кг	10,8 кг	9,1 кг
	вбез стойка	9,7 кг	9,7 кг	8,1 кг
Изисквания за електрозахранване		AC 100-240 V- 50 / 60 Hz	AC 100-240 V- 50 / 60 Hz	AC 100-240 V- 50 / 60 Hz
Консумирана мощност		140 W	140 W	120 W
МОДЕЛИ		37LD4***		
		37LD420-ZA / 37LD420N-ZA 37LD428-ZA / 37LD420C-ZA 37LD425-ZA	37LD421-ZB / 37LD421N-ZB 37LD426-ZB	37LD450-ZA / 37LD450N-ZA 37LD458-ZA / 37LD450C-ZA 37LD465-ZA / 37LD465N-ZA 37LD468-ZA / 37LD455-ZA
Размери (Широчина x Височина x Дълбочина)	със стойка	922,0 мм x 659,0 мм x 297,0 мм	922,0 мм x 660,0 мм x 270,6 мм	916,0 мм x 625,0 мм x 261,0 мм
	вбез стойка	922,0 мм x 595,0 мм x 88,0 мм	922,0 мм x 595,0 мм x 88,0 мм	916,0 мм x 575,0 мм x 77,4 мм
Тегло	със стойка	14,0 кг	14,0 кг	12,5 кг
	вбез стойка	12,2 кг	12,2 кг	10,8 кг
Изисквания за електрозахранване		AC 100-240 V- 50 / 60 Hz	AC 100-240 V- 50 / 60 Hz	AC 100-240 V- 50 / 60 Hz
Консумирана мощност		150 W	150 W	160 W
Размер на CI модул (Широчина x Височина x Дълбочина)		100,0 мм x 55,0 мм x 5,0 мм		
Условия на околната среда	Температура на експлоатация	От 0 °C до 40 °C		
	Влажност на експлоатация	По-малко от 80 %		
	Температура на съхранение	От -20 °C до 60 °C		
	Влажност на съхранение	По-малко от 85 %		

- Показаната по-горе спецификация може да бъде променена без предизвестие с цел повишаване на качеството.

МОДЕЛИ		42LD4***		
		42LD420-ZA / 42LD420N-ZA 42LD428-ZA / 42LD420C-ZA 42LD425-ZA	42LD421-ZB / 42LD421N-ZB 42LD426-ZB	42LD450-ZA / 42LD450N-ZA 42LD458-ZA / 42LD450C-ZA 42LD465-ZA / 42LD465N-ZA 42LD468-ZA / 42LD455-ZA
Размери (Широчина x Височина x Дълбочина)	със стойка	1028,0 мм x 715,4 мм x 297,0 мм	1028,0 мм x 716,4 мм x 270,6 мм	1023,0 мм x 685,0 мм x 261,0 мм
	вбез стойка	1028,0 мм x 658,6 мм x 88,7 мм	1028,0 мм x 658,6 мм x 88,7 мм	1023,0 мм x 635,0 мм x 76,6 мм
Тегло	със стойка	17,3 кг	17,3 кг	15,1 кг
	вбез стойка	15,5 кг	15,5 кг	13,5 кг
Изисквания за електрозахранване Консумирана мощност		AC 100-240 V~ 50 / 60 Hz 190 W	AC 100-240 V~ 50 / 60 Hz 190 W	AC 100-240 V~ 50 / 60 Hz 190 W
МОДЕЛИ		47LD4***		
		47LD420-ZA / 47LD420N-ZA 47LD428-ZA / 47LD420C-ZA 47LD425-ZA	47LD421-ZB / 47LD421N-ZB 47LD426-ZB	47LD450-ZA / 47LD450N-ZA 47LD458-ZA / 47LD450C-ZA 47LD465-ZA / 47LD465N-ZA 47LD468-ZA / 47LD455-ZA
Размери (Широчина x Височина x Дълбочина)	със стойка	1140,6 мм x 784,8 мм x 337,4 мм	1140,6 мм x 788,3 мм x 318,9 мм	1136,0 мм x 757,0 мм x 270,0 мм
	вбез стойка	1140,6 мм x 722,9 мм x 99,0 мм	1140,6 мм x 722,9 мм x 99,0 мм	1136,0 мм x 698,0 мм x 76,5 мм
Тегло	със стойка	21,6 кг	21,6 кг	19,5 кг
	вбез стойка	19,0 кг	19,0 кг	17,5 кг
Изисквания за електрозахранване Консумирана мощност		AC 100-240 V~ 50 / 60 Hz 260 W	AC 100-240 V~ 50 / 60 Hz 260 W	AC 100-240 V~ 50 / 60 Hz 260 W
Размер на CI модул (Широчина x Височина x Дълбочина)		100,0 мм x 55,0 мм x 5,0 мм		
Условия на околната среда	Температура на експлоатация Влажност на експлоатация	От 0 °C до 40 °C По-малко от 80 %		
	Температура на съхранение Влажност на съхранение	От -20 °C до 60 °C По-малко от 85 %		

- Показаната по-горе спецификация може да бъде променена без предизвестие с цел повишаване на качеството.

ПРИЛОЖЕНИЕ

МОДЕЛИ		32LD5***	
		32LD550-ZC / 32LD550N-ZC 32LD558-ZC / 32LD559-ZA 32LD565-ZC / 32LD565N-ZC	32LD551-ZA / 32LD551N-ZA 32LD566-ZA / 32LD568-ZC 32LD569-ZA / 32LD555-ZC
Размери (Широчина x Височина x Дълбочина)	със стойка	800,0 мм x 563,0 мм x 207,0 мм	800,0 мм x 563,0 мм x 207,0 мм
	вбез стойка	800,0 мм x 503,0 мм x 74,7 мм	800,0 мм x 503,0 мм x 74,7 мм
Тегло	със стойка	9,7 кг	9,7 кг
	вбез стойка	8,7 кг	8,7 кг
Изисквания за електрозахранване Консумирана мощност		AC 100-240 V~ 50 / 60 Hz 150 W	AC 100-240 V~ 50 / 60 Hz 150 W
МОДЕЛИ		42LD5***	
		42LD550-ZC / 42LD550N-ZC 42LD558-ZC / 42LD559-ZA 42LD565-ZC / 42LD565N-ZC	42LD551-ZA / 42LD551N-ZA 42LD566-ZA / 42LD568-ZC 42LD569-ZA / 42LD555-ZC
Размери (Широчина x Височина x Дълбочина)	със стойка	1024,0 мм x 695,0 мм x 261,0 мм	1024,0 мм x 695,0 мм x 261,0 мм
	вбез стойка	1024,0 мм x 632,0 мм x 78,7 мм	1024,0 мм x 632,0 мм x 78,7 мм
Тегло	със стойка	15,4 кг	15,4 кг
	вбез стойка	13,8 кг	13,8 кг
Изисквания за електрозахранване Консумирана мощност		AC 100-240 V~ 50 / 60 Hz 210 W	AC 100-240 V~ 50 / 60 Hz 210 W
Размер на CI модул (Широчина x Височина x Дълбочина)		100,0 мм x 55,0 мм x 5,0 мм	
Условия на околната среда	Температура на експлоатация Влажност на експлоатация	От 0 °C до 40 °C По-малко от 80 %	
	Температура на съхранение Влажност на съхранение	От -20 °C до 60 °C По-малко от 85 %	

- Показаната по-горе спецификация може да бъде променена без предизвестие с цел повишаване на качеството.

МОДЕЛИ		46LD5***	
		46LD550-ZC / 46LD550N-ZC 46LD558-ZC / 46LD559-ZA 46LD565-ZC / 46LD565N-ZC	46LD551-ZA / 46LD551N-ZA 46LD566-ZA / 46LD568-ZC 46LD569-ZA / 46LD555-ZC
Размери (Широчина x Височина x Дълбочина)	със стойка	1115,0 мм x 752,0 мм x 270,0 мм	1115,0 мм x 752,0 мм x 270,0 мм
	вбез стойка	1115,0 мм x 680,0 мм x 77,0 мм	1115,0 мм x 680,0 мм x 77,0 мм
Тегло	със стойка	18,6 кг	18,6 кг
	вбез стойка	16,6 кг	16,6 кг
Изисквания за електрозахранване Консумирана мощност		AC 100-240 V~ 50 / 60 Hz 240 W	AC 100-240 V~ 50 / 60 Hz 240 W
МОДЕЛИ		52LD5***	
		52LD550-ZC / 52LD550N-ZC 52LD558-ZC / 52LD559-ZA 52LD565-ZC / 52LD565N-ZC	52LD551-ZA / 52LD551N-ZA 52LD566-ZA / 52LD568-ZC 52LD569-ZA / 52LD555-ZC
Размери (Широчина x Височина x Дълбочина)	със стойка	1266,0 мм x 851,0 мм x 330,0 мм	1266,0 мм x 851,0 мм x 330,0 мм
	вбез стойка	1266,0 мм x 775,0 мм x 96,4 мм	1266,0 мм x 775,0 мм x 96,4 мм
Тегло	със стойка	26,9 кг	26,9 кг
	вбез стойка	23,6 кг	23,6 кг
Изисквания за електрозахранване Консумирана мощност		AC 100-240 V~ 50 / 60 Hz 300 W	AC 100-240 V~ 50 / 60 Hz 300 W
Размер на CI модул (Широчина x Височина x Дълбочина)		100,0 мм x 55,0 мм x 5,0 мм	
Условия на околната среда	Температура на експлоатация Влажност на експлоатация	От 0 °C до 40 °C По-малко от 80 %	
	Температура на съхранение Влажност на съхранение	От -20 °C до 60 °C По-малко от 85 %	

- Показаната по-горе спецификация може да бъде променена без предизвестие с цел повишаване на качеството.

ПРИЛОЖЕНИЕ

МОДЕЛИ		60LD5***	
		60LD550-ZC / 60LD550N-ZC 60LD558-ZC / 60LD559-ZA 60LD565-ZC / 60LD565N-ZC	60LD551-ZA / 60LD551N-ZA 60LD566-ZA / 60LD568-ZC 60LD569-ZA / 60LD555-ZC
Размери (Широчина x Височина x Дълбочина)	със стойка	1441,0 мм x 963,0 мм x 345,0 мм	1441,0 мм x 963,0 мм x 345,0 мм
	вбез стойка	1441,0 мм x 877,0 мм x 109,0 мм	1441,0 мм x 877,0 мм x 109,0 мм
Тегло	със стойка	40,0 кг	40,0 кг
	вбез стойка	35,7 кг	35,7 кг
Изисквания за електрозахранване Консумирана мощност		AC 100-240 V~ 50 / 60 Hz 380 W	AC 100-240 V~ 50 / 60 Hz 380 W
МОДЕЛИ		26LD32**	
		26LD325-ZA / 26LD325N-ZA 26LD328-ZA 26LD335-ZA / 26LD336-ZB	32LD32**
Размери (Широчина x Височина x Дълбочина)	със стойка	667,0 мм x 504,0 мм x 224,0 мм	805,0 мм x 583,0 мм x 224,0 мм
	вбез стойка	667,0 мм x 446,2 мм x 80,0 мм	805,0 мм x 528,0 мм x 79,9 мм
Тегло	със стойка	8,9 кг	11,5 кг
	вбез стойка	7,8 кг	10,3 кг
Изисквания за електрозахранване Консумирана мощност		AC 100-240 V~ 50 / 60 Hz 100 W	AC 100-240 V~ 50 / 60 Hz 120 W
Размер на CI модул (Широчина x Височина x Дълбочина)		100,0 мм x 55,0 мм x 5,0 мм	
Условия на околната среда	Температура на експлоатация Влажност на експлоатация	От 0 °C до 40 °C По-малко от 80 %	
	Температура на съхранение Влажност на съхранение	От -20 °C до 60 °C По-малко от 85 %	

- Показаната по-горе спецификация може да бъде променена без предизвестие с цел повишаване на качеството.

МОДЕЛИ		32LE4***	37LE4***
		32LE4500-ZA / 32LE450N-ZA 32LE4508-ZA	37LE4500-ZA / 37LE450N-ZA 37LE4508-ZA
Размери (Широчина x Височина x Дълбочина)	със стойка	786,0 мм x 559,0 мм x 221,0 мм	907,0 мм x 630,0 мм x 270,0 мм
	вбез стойка	786,0 мм x 500,0 мм x 39,9 мм	907,0 мм x 565,0 мм x 39,9 мм
Тегло	със стойка	12,4 кг	14,6 кг
	вбез стойка	10,6 кг	12,1 кг
Изисквания за електрозахранване		AC 100-240 V~ 50 / 60 Hz	AC 100-240 V~ 50 / 60 Hz
Консумирана мощност		130 W	140 W
МОДЕЛИ		42LE4***	
		42LE4500-ZA / 42LE4500N-ZA 42LE4508-ZA	
Размери (Широчина x Височина x Дълбочина)	със стойка	1018,0 мм x 692,0 мм x 270,0 мм	
	вбез стойка	1018,0 мм x 627,0 мм x 29,8 мм	
Тегло	със стойка	19,7 кг	
	вбез стойка	17,2 кг	
Изисквания за електрозахранване		AC 100-240 V~ 50 / 60 Hz	
Консумирана мощност		150 W	
Размер на CI модул (Широчина x Височина x Дълбочина)		100,0 мм x 55,0 мм x 5,0 мм	
Условия на околната среда	Температура на експлоатация	От 0 °C до 40 °C	
	Влажност на експлоатация	По-малко от 80 %	
	Температура на съхранение	От -20 °C до 60 °C	
	Влажност на съхранение	По-малко от 85 %	
Поддържани файлове с филми		Вж,стр, 54 до 55	

- The specifications shown above may be changed without prior notice for quality improvement.

ПРИЛОЖЕНИЕ

МОДЕЛИ		19LE3***	
		19LE3300-ZA / 19LE330N-ZA 19LE3308-ZA / 19LE3400-ZA 19LE340N-ZA / 19LE3408-ZA	19LE3310-ZB / 19LE331N-ZB 19LE3410-ZB / 19LE341N-ZB
Размери (Широчина x Височина x Дълбочина)	със стойка	471,2 мм x 365,9 мм x 155,4 мм	471,2 мм x 365,9 мм x 155,4 мм
	вбез стойка	471,2 мм x 315,5 мм x 34,4 мм	471,2 мм x 315,5 мм x 34,4 мм
Тегло	със стойка	3,4 кг	3,4 кг
	вбез стойка	3,2 кг	3,2 кг
Изисквания за електрозахранване		19LE3*** : DC 24 V, 1,6 A, 38 W AC-DC адаптер : 24 V $\overline{\text{---}}$, 3,42 A / AC 100-240 V~ 50 / 60 Hz	
МОДЕЛИ		22LE3***	
		22LE3300-ZA / 22LE330N-ZA 22LE3308-ZA / 22LE3400-ZA 22LE340N-ZA / 22LE3408-ZA	22LE3310-ZB / 22LE331N-ZB 22LE3410-ZB / 22LE341N-ZB
Размери (Широчина x Височина x Дълбочина)	със стойка	542,9 мм x 407,1 мм x 155,4 мм	542,9 мм x 407,1 мм x 155,4 мм
	вбез стойка	542,9 мм x 357,6 мм x 34,4 мм	542,9 мм x 357,6 мм x 34,4 мм
Тегло	със стойка	4,2 кг	4,2 кг
	вбез стойка	3,9 кг	3,9 кг
Изисквания за електрозахранване		22LE3*** : DC 24 V, 1,7 A, 40 W AC-DC адаптер : 24 V $\overline{\text{---}}$, 3,42 A / AC 100-240 V~ 50 / 60 Hz	
МОДЕЛИ		22LE5***	
		22LE5500-ZA / 22LE550N-ZA 22LE5508-ZA	22LE5510-ZB / 22LE551N-ZB 22LE5518-ZB
Размери (Широчина x Височина x Дълбочина)	със стойка	542,9 мм x 407,1 мм x 155,4 мм	542,9 мм x 407,1 мм x 155,4 мм
	вбез стойка	542,9 мм x 357,6 мм x 34,4 мм	542,9 мм x 357,6 мм x 34,4 мм
Тегло	със стойка	4,2 кг	4,2 кг
	вбез стойка	3,9 кг	3,9 кг
Изисквания за електрозахранване		22LE5*** : DC 24 V, 1,7 A, 40 W AC-DC адаптер : 24 V $\overline{\text{---}}$, 3,42 A / AC 100-240 V~ 50 / 60 Hz	
Размер на CI модул (Широчина x Височина x Дълбочина)		100,0 мм x 55,0 мм x 5,0 мм	
Условия на околната среда	Температура на експлоатация	От 0 °C до 40 °C	
	Влажност на експлоатация	По-малко от 80 %	
	Температура на съхранение	От -20 °C до 60 °C	
	Влажност на съхранение	По-малко от 85 %	
Поддържани файлове с филми		Вж,стр, 54 до 55	

- Показаната по-горе спецификация може да бъде променена без предизвестие с цел повишаване на качеството.

МОДЕЛИ		26LE3***	
		26LE3300-ZA / 26LE330N-ZA 26LE3308-ZA	26LE3310-ZB / 26LE331N-ZB
Размери (Широчина x Височина x Дълбочина)	със стойка	652,0 мм x 480,8 мм x 191,4 мм	652,0 мм x 480,8 мм x 191,4 мм
	вбез стойка	652,0 мм x 420,3 мм x 34,4 мм	652,0 мм x 420,3 мм x 34,4 мм
Тегло	със стойка	6,1 кг	6,1 кг
	вбез стойка	5,1 кг	5,1 кг
Изисквания за електрозахранване		26LE3*** : DC 24 V, 1,8 A, 48 W AC-DC адаптер : 24 V $\overline{\text{---}}$, 3,42 A / AC 100-240 V~ 50 / 60 Hz	
МОДЕЛИ		26LE5***	
		26LE5500-ZA / 26LE550N-ZA 26LE5508-ZA	26LE5510-ZB / 26LE551N-ZB 26LE5518-ZB
Размери (Широчина x Височина x Дълбочина)	със стойка	652,0 мм x 480,8 мм x 191,4 мм	652,0 мм x 480,8 мм x 191,4 мм
	вбез стойка	652,0 мм x 420,3 мм x 34,4 мм	652,0 мм x 420,3 мм x 34,4 мм
Тегло	със стойка	6,1 кг	6,1 кг
	вбез стойка	5,1 кг	5,1 кг
Изисквания за електрозахранване		26LE5*** : DC 24 V, 2,1 A, 55 W AC-DC адаптер : 24 V $\overline{\text{---}}$, 3,42 A / AC 100-240 V~ 50 / 60 Hz	
МОДЕЛИ		32LE3***	32LE5***
		32LE3300-ZA / 32LE330N-ZA 32LE3308-ZA	32LE5300-ZA / 32LE530N-ZA 32LE5308-ZA 32LE5310-ZB / 32LE531N-ZB 32LE5318-ZB / 32LE530C-ZA 32LE531C-ZA
Размери (Широчина x Височина x Дълбочина)	със стойка	771,8 мм x 552,3 мм x 221,0 мм	784,6 мм x 558,1 мм x 221,0 мм
	вбез стойка	771,8 мм x 489,3 мм x 39,9 мм	784,6 мм x 499,5 мм x 39,9 мм
Тегло	със стойка	11,8 кг	12,65 кг
	вбез стойка	10,0 кг	10,5 кг
Изисквания за електрозахранване		AC 100-240 V~ 50 / 60 Hz	AC 100-240 V~ 50 / 60 Hz
Консумирана мощност		90 W	130 W
Размер на CI модул (Широчина x Височина x Дълбочина)		100,0 мм x 55,0 мм x 5,0 мм	
Условия на околната среда	Температура на експлоатация	От 0 °C до 40 °C	
	Влажност на експлоатация	По-малко от 80 %	
	Температура на съхранение	От -20 °C до 60 °C	
	Влажност на съхранение	По-малко от 85 %	
Поддържани файлове с филми		Вж,стр, 54 до 55	

■ Показаната по-горе спецификация може да бъде променена без предизвестие с цел повишаване на качеството.

ПРИЛОЖЕНИЕ

МОДЕЛИ		37LE5***	
		37LE5300-ZA / 37LE530N-ZA 37LE5308-ZA / 37LE530C-ZA	37LE5310-ZB / 37LE531N-ZB 37LE5318-ZB / 37LE531C-ZA
Размери (Широчина x Височина x Дълбочина)	със стойка	905,0 мм x 630,0 мм x 270,0 мм	905,0 мм x 630,0 мм x 270,0 мм
	вбез стойка	905,0 мм x 568,0 мм x 39,9 мм	905,0 мм x 568,0 мм x 39,9 мм
Тегло	със стойка	15,3 кг	15,3 кг
	вбез стойка	12,8 кг	12,8 кг
Изисквания за електрозахранване Консумирана мощност		AC 100-240 V~ 50 / 60 Hz 140 W	AC 100-240 V~ 50 / 60 Hz 140 W
МОДЕЛИ		42LE5***	
		42LE5300-ZA / 42LE530N-ZA 42LE5308-ZA / 42LE530C-ZA	42LE5310-ZB / 42LE531N-ZB 42LE5318-ZB / 42LE531C-ZA
Размери (Широчина x Височина x Дълбочина)	със стойка	1016,0 мм x 692,0 мм x 270,0 мм	1016,0 мм x 692,0 мм x 270,0 мм
	вбез стойка	1016,0 мм x 630,0 мм x 29,3 мм	1016,0 мм x 630,0 мм x 29,3 мм
Тегло	със стойка	19,2 кг	19,2 кг
	вбез стойка	16,7 кг	16,7 кг
Изисквания за електрозахранване Консумирана мощност		AC 100-240 V~ 50 / 60 Hz 150 W	AC 100-240 V~ 50 / 60 Hz 150 W
Размер на CI модул (Широчина x Височина x Дълбочина)		100,0 мм x 55,0 мм x 5,0 мм	
Условия на околната среда	Температура на експлоатация Влажност на експлоатация	От 0 °C до 40 °C По-малко от 80 %	
	Температура на съхранение Влажност на съхранение	От -20 °C до 60 °C По-малко от 85 %	
Поддържани файлове с филми		Вж,стр, 54 до 55	

- Показаната по-горе спецификация може да бъде променена без предизвестие с цел повишаване на качеството.

МОДЕЛИ		47LE5***	
		47LE5300-ZA / 47LE530N-ZA 47LE5308-ZA / 47LE530C-ZA	47LE5310-ZB / 47LE531N-ZB 47LE5318-ZB / 47LE531C-ZA
Размери (Широчина x Височина x Дълбочина)	със стойка	1126,6 мм x 757,9 мм x 284,4 мм	1126,6 мм x 757,9 мм x 284,4 мм
	вбез стойка	1126,6 мм x 692,0 мм x 29,3 мм	1126,6 мм x 692,0 мм x 29,3 мм
Тегло	със стойка	22,9 кг	22,9 кг
	вбез стойка	19,6 кг	19,6 кг
Изисквания за електрозахранване Консумирана мощност		AC 100-240 V~ 50 / 60 Hz 170 W	AC 100-240 V~ 50 / 60 Hz 170 W
МОДЕЛИ		55LE5***	
		55LE5300-ZA / 55LE530N-ZA 55LE5308-ZA / 55LE530C-ZA	55LE5310-ZB / 55LE531N-ZB 55LE5318-ZB / 55LE531C-ZA
Размери (Широчина x Височина x Дълбочина)	със стойка	1306,0 мм x 867,0 мм x 328,0 мм	1306,0 мм x 867,0 мм x 328,0 мм
	вбез стойка	1306,0 мм x 797,0 мм x 30,7 мм	1306,0 мм x 797,0 мм x 30,7 мм
Тегло	със стойка	34,05 кг	34,05 кг
	вбез стойка	29,35 кг	29,35 кг
Изисквания за електрозахранване Консумирана мощност		AC 100-240 V~ 50 / 60 Hz 200 W	AC 100-240 V~ 50 / 60 Hz 200 W
Размер на CI модул (Широчина x Височина x Дълбочина)		100,0 мм x 55,0 мм x 5,0 мм	
Условия на околната среда	Температура на експлоатация Влажност на експлоатация	От 0 °C до 40 °C По-малко от 80 %	
	Температура на съхранение Влажност на съхранение	От -20 °C до 60 °C По-малко от 85 %	
Поддържани файлове с филми		Вж,стр, 54 до 55	

- Показаната по-горе спецификация може да бъде променена без предизвестие с цел повишаване на качеството.

	Цифрова ТВ	Аналогова ТВ
Телевизионна система	DVB-T DVB-C	PAL/SECAM B/G/D/K, PAL I/II, SECAM L/L'
Програмен обхват	VHF, UHF	VHF: E2 до E12, UHF: E21 до E69, CATV: S1 до S20, HYPER: S21 до S47
Максимален брой програми, които могат да се съхранят	1,000	
Импеданс на външна антена	75 Ω	75 Ω

- Показаната по-горе спецификация може да бъде променена без предизвестие с цел повишаване на качеството.

ПРИЛОЖЕНИЕ

Кодове IR

* Тази характеристика не се предлага за всички модели.

Код (шестнайсетичен)	Функция	Бележка
95	Икономия на енергия	Бутон на дистанционното управление
08	POWER	Бутон на дистанционното управление(POWER Вкл./Изкл.)
0B	INPUT	Бутон на дистанционното управление
79	RATIO	Бутон на дистанционното управление
F0	TV/RAD	Бутон на дистанционното управление
45	Q.MENU	Бутон на дистанционното управление
43	MENU	Бутон на дистанционното управление
AB	GUIDE	Бутон на дистанционното управление
40	Up (^)	Бутон на дистанционното управление
41	Down (v)	Бутон на дистанционното управление
07	Left (<)	Бутон на дистанционното управление
06	Right (>)	Бутон на дистанционното управление
44	OK(⊙)	Бутон на дистанционното управление
28	BACK	Бутон на дистанционното управление
5B	EXIT	Бутон на дистанционното управление
AA	INFO ⓘ	Бутон на дистанционното управление
30	AV MODE	Бутон на дистанционното управление
02	↗+	Бутон на дистанционното управление
03	↘-	Бутон на дистанционното управление
1E	FAV (MARK)	Бутон на дистанционното управление
09	MUTE	Бутон на дистанционното управление
00	P ^	Бутон на дистанционното управление
01	P v	Бутон на дистанционното управление
10 до 19	Цифров клавиш 0 до 9	Бутон на дистанционното управление
53	LIST	Бутон на дистанционното управление
1A	Q.VIEW	Бутон на дистанционното управление
72	ЧЕРВЕНО	Бутон на дистанционното управление
71	ЗЕЛЕНО	Бутон на дистанционното управление
63	ЖЪЛТО	Бутон на дистанционното управление
61	СИНЬО	Бутон на дистанционното управление
20	TEXT	Бутон на дистанционното управление
21	T.OPT(T.Option)	Бутон на дистанционното управление
39	SUBTITLE	Бутон на дистанционното управление
7E	SIMPLINK	Бутон на дистанционното управление
91	AD	Бутон на дистанционното управление
B1	■	Бутон на дистанционното управление
B0	▶	Бутон на дистанционното управление
BA		Бутон на дистанционното управление
8F	◀◀	Бутон на дистанционното управление
8E	▶▶	Бутон на дистанционното управление

Настройка на външно управляващо устройство

Настройка на RS-232C

Свържете конектора RS-232C към външно управляващо устройство (като компютър или A/V контролна система) и управлявайте отвън функциите на телевизора.

Свържете серийния порт на управляващото устройство към RS-232C конектора на задното табло на телевизора.

Бележка: Кабелът за RS-232C връзка не се доставя с телевизора.

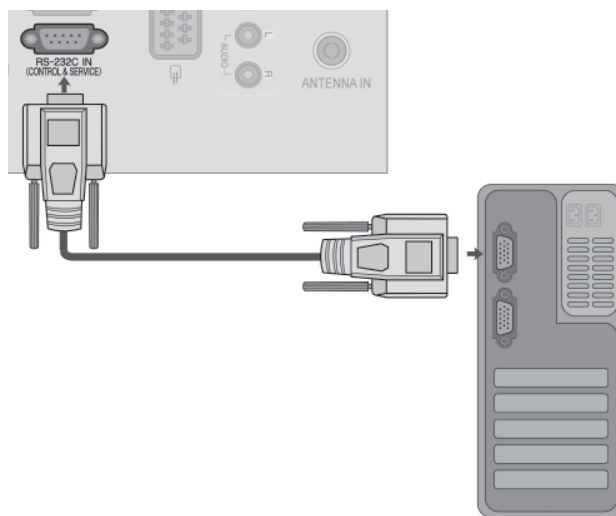

Тип на конектора; D-Sub 9-полюсен мъжки

№	Име на полюс
1	Не се свързва
2	RXD (Получаване на данни)
3	TXD (Предаване на данни)
4	DTR (DTE страна готова)
5	GND (Земля)
6	DSR (DCE страна готова)
7	RTS (Готово за изпращане)
8	CTS (Свободно за изпращане)
9	Не се свързва

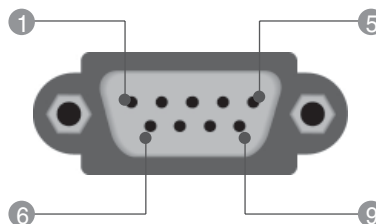

Конфигурации на RS-232C

7-жични конфигурации (стандартен кабел RS-232C)

	PC	TV	
RXD	2	3	TXD
TXD	3	2	RXD
GND	5	5	GND
DTR	4	6	DSR
DSR	6	4	DTR
RTS	7	8	CTS
CTS	8	7	RTS

D-Sub 9 D-Sub 9

3-жични конфигурации (нестандартни)

	PC	TV	
RXD	2	3	TXD
TXD	3	2	RXD
GND	5	5	GND
DTR	4	6	DTR
DSR	6	4	DSR
RTS	7	7	RTS
CTS	8	8	CTS

D-Sub 9 D-Sub 9

ПРИЛОЖЕНИЕ

Номер на телевизора

Използвайте тази функция, за да определите идентификационен (ID) номер на монитора.
Вижте „Подреждане на реални данни” ► **стр.154**

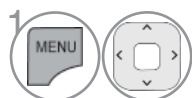

1 Изберете **ОПЦИЯ**.

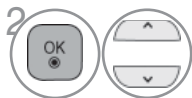

2 Изберете **Задаване На ID**.



3 Регулирайте настройката **Set ID (Задаване на идентификатор)**, за да изберете желаня номер. Обхватът за настройка на Set ID (Задаване на идентификатор) е 1 до 99.

- Натиснете бутона **BACK (НАЗАД)**, за да върнете предходната страница на менюто.

Параметри на връзката

- Скорост: 9600 бита/сек. (UART)
- Дължина на данните: 8 бита
- Проверка по четност: Няма
- Стоп бит: 1 бит
- Код на връзката: ASCII код
- Използвайте кръстосан (обърнат) кабел

Списък на командите

	Команда 1	Команда 2	Данни (Шестн.)
01. Захранване	k	a	00 до 01
02. Съотношение на страните	k	c	Вж.стр. 152
03. Изключване на екрана	k	d	Вж.стр. 152
04. Изключване на звука	k	e	00 до 01
05. Управление на силата на звука	k	f	00 до 64
06. Контраст	k	g	00 до 64
07. Яркост	k	h	00 до 64
08. Цвят	k	i	00 до 64
09. Оттенък	k	j	00 до 64
10. Яркост	k	k	00 до 64
11. OSD избор	k	l	00 до 01
12. Режим на заключване на дистанционното	k	m	00 до 01
13. Високи тонове	k	r	00 до 64
14. Ниски тонове	k	s	00 до 64
15. Баланс	k	t	00 до 64
16. Цветова температура	x	u	00 до 64
17. Икономия на енергия	j	q	00 до 05
18. Автоматично конфигуриране	j	u	01
19. Команда за настройка	m	a	Вж.стр. 154
20. Добавяне/пропускане на команда	m	b	00 до 1
21. Клавиш	m	c	Клавиш код
22. Управление на посветването	m	g	00 до 64
23. Избор на входящ сигнал (главна)	x	b	Вж.стр. 155

* Бележка : По време на USB операции, като DivX или EMF, всички команди с изключение на Захранване (ка) и Клавиш (мс) не се изпълняват и се третират като NG.

Протокол за предаване / Приемане на данни

Предаване

[Command1][Command2][][Set ID][][Data][Cr]

- * [Command 1] : Първа команда (j, k, m или x)
- * [Command 2] : Втора команда.
- * [Set ID] : Можете да изберете номер на телевизора, която да избира желанието. Номер на монитор от менюто Special (Специални). Диапазонът за. Избор е от 1 до 99. Когато изберете номер на телевизора 0, всеки. Свързан телевизор се контролира. Номерът на телевизора се. Посочва като десетичен (1 до 99) в менюто и като шестнадесетичен (0x0 до 0x63) в протокола за предаване/приемане на данни.
- * [DATA] : Предаване на данни за команда. Предаване на FF данни за четене състоянието на командата.
- * [Cr] : Символ за нов ред ASCII код '0x0D'
- * [] : ASCII код интервал (0x20)

OK Потвърждение

[Command2][][Set ID][][OK][Data][x]

- * Мониторът предава сигнал ACK (acknowledgement - потвърждение) по този формат, когато получи данни нормално. В този момент, ако данните са в режим четене, той посочва настоящото състояние на данните. Ако данните са в режим запис, той връща данните към компютъра.

Грешка Потвърждение

[Command2][][Set ID][][NG][Data][x]

- * Мониторът предава сигнал ACK (acknowledgement - потвърждение) по този формат, когато не получи данни нормално поради неустойчиви функции или грешки в комуникацията.

Данни 00: Невалиден код.

ПРИЛОЖЕНИЕ

01. Включване на захранването (команда: к а)

- ▶ Включва телевизора от режим на готовност или го изключва в режим на готовност.

Предаване

[k][a][][Set ID][][Data][Cr]

Данни 00: Изключване 01: Включване

Потвърждение

[a][][Set ID][][OK/NG][Data][x]

- ▶ За показване на включването и изключването.

Предаване

[k][a][][Set ID][][FF][Cr]

Потвърждение

[a][][Set ID][][OK/NG][Data][x]

- * По същия начин, ако другите функции предадат FF данни, базирани на този формат, обратна информация за потвърждаването на данните представя статуса на всяка функция.
- * ОК Аск. (Потвърждение ОК), Error Ask. (Потвърждение за грешка) и други съобщения може да се покажат на екрана при включване на телевизора.

02. Пропорция (команда: к с) (Размер на главната картина)

- ▶ За регулиране на формата на екрана. Можете да настроите формата на екран, като използвате Съотношение на страните в Q.MENU (Бързо меню) или меню Картина.

Предаване

[k][c][][Set ID][][Data][Cr]

Данни 01: Нормален екран (4:3)

02: Широк екран (16:9)

04: Увеличаване

06: Оригинал

07: 14:9

09: Just Scan

0B: Широк екран

10 до 1F: Увеличаване на картината при режим кино 1 до 16.

Потвърждение

[c][][Set ID][][OK/NG][Data][x]

- * Като използвате входящ сигнал RGB-PC или Компонент, изберете съотношение на размерите на екрана 16:9 или 4:3.
- * В режим DTV/HDMI (1080i 50 Hz / 60 Hz, 720p 50 Hz / 60 Hz, 1080p 24 Hz / 30 Hz / 50 Hz / 60 Hz), Компонентно (720p, 1080i, 1080p, 50 Hz / 60 Hz) имате на разположение Just Scan.
- * **Широк екран** се поддържа само за Цифров, Analogue, AV.

03. Изключване на екрана (команда: к d)

- ▶ За избор на изключен или включен екран.

Предаване

[k][d][][Set ID][][Data][Cr]

Данни 00: Изключен екран (няма образ) Заглушаване на видео изключено.

01: Включен екран (има образ)

10: Заглушаване на видео включено

Потвърждение

[d][][Set ID][][OK/NG][Data][x]

- * В случай само на включено заглушаване на видео на телевизора ще се покаже екранното меню. Но в случай на включено заглушаване на екрана на телевизора няма да се покаже екранното меню.

04. Изключен звук (команда к е)

- ▶ За контрол на включването и изключването на звука. Може да изключвате звука и с бутона MUTE (Изключване на звука) на дистанционното управление.

Предаване

[k][e][][Set ID][][Data][Cr]

Данни 00: Звук включен (има звук)

01: Звук изключен (няма звук)

Потвърждение

[e][][Set ID][][OK/NG][Data][x]

05. Управление на силата на звука (команда: к f)

- ▶ Регулиране на силата на звука. Може да регулирате звука и с бутоните за сила на звука на дистанционното управление.

Предаване

[k][f][][Set ID][][Data][Cr]

Данни: Мин: 00 до Макс: 64

Вижте Структуриране на реални данни 1. Вж.стр. 154.

Потвърждение

[f][][Set ID][][OK/NG][Data][x]

06. Контраст (команда к g)

- ▶ За регулиране на контраста на екрана. Можете да регулирате контраста и с меню Картина.

Предаване

[k][g][][Set ID][][Data][Cr]

Данни: Мин: 00 до Макс: 64

Вижте Структуриране на реални данни 1. Вж.стр. 154.

Потвърждение

[g][][Set ID][][OK/NG][Data][x]

07. Яркост (команда: к h)

- ▶ За регулиране на яркостта на екрана. Можете да регулирате яркостта и в меню Картина.

Предаване

[k][h][][Set ID][][Data][Cr]

Данни: Мин: 00 до Макс: 64

Вижте Структуриране на реални данни 1. Вж.стр. 154.

Потвърждение

[h][][Set ID][][OK/NG][Data][x]

08. Цвят (команда: к i)

- ▶ За регулиране цвета на екрана. Можете да регулирате цвета и в меню Картина.

Предаване

[k][i][][Set ID][][Data][Cr]

Данни: Мин: 00 до Макс: 64

Вижте Структуриране на реални данни 1. Вж.стр. 154.

Потвърждение

[i][][Set ID][][OK/NG][Data][x]

09. Tint (Command: к j)

- ▶ За регулиране на оттенъка на екрана. Можете да регулирате оттенъка и в меню Картина.

Предаване

[k][j][][Set ID][][Data][Cr]

Данни: Мин: 00 до Макс: 64

Вижте Структуриране на реални данни 1. Вж.стр. 154.

Потвърждение

[j][][Set ID][][OK/NG][Data][x]

10. Контрастност (команда: к к)

- ▶ За регулиране на контрастността на екрана. Можете да регулирате контрастността и в меню Картина.

Предаване

[k][k][][Set ID][][Data][Cr]

Данни: Мин: 00 до Макс: 64

Вижте Структуриране на реални данни 1. Вж.стр. 154.

Потвърждение

[k][][Set ID][][OK/NG][Data][x]

11. Избор на OSD (Извеждане на екрана) (команда: к l)

- ▶ За избор на включване/изключване на OSD (Извеждане на екрана) при дистанционно управление.

Предаване

[k][l][][Set ID][][Data][Cr]

Данни 00: Извеждане на екрана изключено

01: Извеждане на екрана включено

Потвърждение

[l][][Set ID][][OK/NG][Data][x]

12. Режим на заключване на дистанционното (команда: к m)

- ▶ За забраняване на контрола от дистанционното управление и от предното табло на телевизора.

Предаване

[k][m][][Set ID][][Data][Cr]

Данни 00: Отключване

01: Контролът забранен

Потвърждение

[m][][Set ID][][OK/NG][Data][x]

* Ако не използвате дистанционното управление, използвайте този режим.

Когато е вкл./изкл. основното захранване, се освобождава заключването на външното управление.

* В режим на готовност, ако заключването на екрана е активно, телевизорът няма да се включи от клавиша IR и локалния клавиш.

13. Високи тонове (команда: к r)

- ▶ За регулиране на високите тонове. Можете да регулирате високите тонове и в меню Аудио.

Предаване

[k][r][][Set ID][][Data][Cr]

Данни: Мин: 00 до Макс: 64

Вижте Структуриране на реални данни 1. Вж.стр. 154.

Потвърждение

[r][][Set ID][][OK/NG][Data][x]

14. Ниски тонове (команда: к s)

- ▶ За регулиране на ниските тонове. Можете да регулирате ниските тонове и в меню Аудио.

Предаване

[k][s][][Set ID][][Data][Cr]

Данни: Мин: 00 до Макс: 64

Вижте Структуриране на реални данни 1. Вж.стр. 154.

Потвърждение

[s][][Set ID][][OK/NG][Data][x]

ПРИЛОЖЕНИЕ

15. Баланс (команда: к t)

- ▶ За регулиране на баланса. Можете да регулирате баланса в меню Аудио.

Предаване

[k][t][][Set ID][][Data][Cr]

Данни: Мин: 00 до Макс: 64

Вижте Структуриране на реални данни 1. Вж.стр. 154.

Потвърждение

[t][][Set ID][][OK/NG][Data][x]

16. Цветова температура (команда: х u)

- ▶ Регулиране на температурата на цветовете. Можете да регулирате Цветна температура в меню Картина.

Предаване

[x][u][][Set ID][][Data][Cr]

Данни: Мин: 00 до Макс: 64

Вижте Структуриране на реални данни 1. Вж.стр. 154.

Потвърждение

[u][][Set ID][][OK/NG][Data][x]

17. Икономия на енергия (команда: j q)

- ▶ За намаляване на консумацията на електроенергия на телевизора. Можете да регулирате Икономия на енергия в меню Опции.

Предаване

[j][q][][Set ID][][Data][Cr]

Функция Power Saving (Икономия на енергия)				Level (Ниво)				Описание
7	6	5	4	3	2	1	0	
0	0	0	0	0	0	0	0	Изкл.
0	0	0	0	0	0	0	1	Минимална
0	0	0	0	0	0	1	0	Средно
0	0	0	0	0	0	1	1	Максимална
0	0	0	0	0	0	1	0	Автоматично
0	0	0	0	0	0	1	1	Изкл. видео

(Само 32/42/46/60LD5***, 32LE3***, 32/37/42LE4***, 32/37/42/47/55LE5***)

Потвърждение

[q][][Set ID][][OK/NG][Data][x]

18. Автоматично конфигуриране (команда: j q)

- ▶ За автоматично регулиране положението на образа и намаляване трептенето на картината до минимум.

Предаване

[j][u][][Set ID][][Data][Cr]

Данни 01: За настройка

Потвърждение

[u][][Set ID][][OK/NG][Data][x]

19. Команда за настройка (команда: m a)

- ▶ Избор на канала на следващото физическо число.

Предаване

[m][a][][Set ID][][Data0][][Data1][][Data2][Cr]

Данни 00: Данни за висок канал
01: Данни за нисък канал напр.
No. 47 – 00 2F (2FH);
No. 394 – 01 8A (18AH)
DTV No.0 – Бе значение
02: 0x00 ATV Главна
0x10 DTV Главна
0x20 Радио

Обхват на канала за данни

Аналогов – Мин: 00 до Макс: 63 (0 до 99)

Цифров – Мин: 00 до Макс: 3E7 (0 до 999)

(С изключение на Швеция, Финландия, Норвегия, Дани, Ирландия)

Цифров – Мин: 00 до Макс: 270F (0 до 9999)

(Само за Швеция, Финландия, Норвегия, Дани, Ирландия)

Потвърждение

[a][][Set ID][][OK/NG][Data][x]

Данни Мин: 00 до Макс: 7 DH.

20. Добавяне/пропускане на команда (команда: m b)

- За задаване на състоянието на пропускане на текущата програма.

Предаване

[m][b][][Set ID][][Data][Cr]

Данни 00: пропускане
01: Добавяне

Потвърждение

[b][][Set ID][][OK/NG][Data][x]

* Реално съотнасяне на данни 1
00: Стъпка 0
:
A: Стъпка 10 (номер на телевизора 10)
:
F: Стъпка 15 (номер на телевизора 15)
10: Стъпка 16 (номер на телевизора 16)
:
64: Стъпка 100
:
6E: Стъпка 110
:
73: Стъпка 115
74: Стъпка 116
:
CF: Стъпка 199
:
FE: Стъпка 254
FF: Стъпка 255

21. Клавиш (команда: m c)

- За изпращане на инфрачервения код на бутон на дистанционното управление.

Предаване

[m][c][][Set ID][][Data][Cr]

Данни: Код на бутоната – Вж.стр.148.

Потвърждение

[c][][Set ID][][OK/NG][Data][x]

22. Управление на посветването (команда: m g)

- За управление на подсветването.

Предаване

[m][g][][Set ID][][Data][Cr]

Данни: Данни Мин: 00 до Макс: 64

Потвърждение

[g][][Set ID][][OK/NG][Data][x]

23. Избор на входящ сигнал (команда: x b) (Входящ сигнал за главната картина)

- За избиране на входен източник за главната картина.

Предаване

[x][b][][Set ID][][Data][Cr]

Данни: Структура



Внъшен входящ сигнал				Данни
0	0	0	0	DTV
0	0	0	1	Аналогов
0	0	1	0	AV (аудио/видео)
0	1	0	0	Компонент
0	1	1	0	RGB
0	1	1	1	HDMI
1	0	0	0	
1	0	0	1	
1	0	1	0	

Номер на вход				Данни
0	0	0	0	Вход1
0	0	0	1	Вход2
0	0	1	0	Вход3
0	0	1	1	Вход4

Потвърждение

[b][][Set ID][][OK/NG][Data][x]

ПРИЛОЖЕНИЕ

Забележка за софтуера с отворен код

Следните GPL изпълними файлове и LGPL, MPL библиотеки, използвани в този продукт, са предмет на лицензионните споразумения GPL2.0/LGPL2.1/MPL1.1:

GPL ИЗПЪЛНИМИ ФАЙЛОВЕ:

- Linux kernel 2.6, busybox, e2fsprogs, gdbserver, jfsutils, mtd-utils, procps, u-boot, udhcpc

LGPL БИБЛИОТЕКИ:

- directFB, glibc, gconv

MPL БИБЛИОТЕКИ:

- Nanox

LG Electronics предлага да ви изпрати програмния код на CD-ROM на цена, покриваща разходите за извършване на такава доставка, т.е. цената на носителя, изпращането и обработката, по заявка по имейл до LG Electronics на адрес: opensource@lge.com
Тази оферта важи за период от 3 (три) години от датата на дистрибуция на този продукт от LG Electronics.

Може да получите копие от GPL, LGPL и MPL лицензите на предоставения с продукта CD-ROM.

Може да получите преводи на лицензите GPL, LGPL на <http://www.gnu.org/licenses/old-licenses/gpl-2,0-translations.html>, <http://www.gnu.org/licenses/old-licenses/lgpl-2,1-translations.html>.

Този продукт съдържа друг софтуер с отворен код.

- expat:
 - copyright © 1998, 1999, 2000 Thai Open Source Software Center Ltd and Clark Cooper.
 - copyright © 2001, 2002, 2003, 2004, 2005, 2006 Expat maintainers.
- freetype: copyright © 2003 The FreeType Project (www.freetype.org).
- ICU: copyright © 1995-2008 International Business Machines Corporation (IBM) и други.
- libcurl: copyright © 1996 - 2008, Daniel Stenberg.
- libjpeg: Този софтуер е базиран отчасти върху работата на Independent JPEG Group -copyright © 1991 – 1998, Thomas G. Lane.
- libmng: copyright © 2000-2007 Gerard Juyn, Glenn Randers-Pehrson.
- libpng: copyright © 1998-2008 Glenn Randers-Pehrson.
- md5: copyright © 1991-2, RSA Data Security, Inc.
- md5 checksum: copyright © 1999, 2000, 2002 Aladdin Enterprises.
- ncurses: copyright © 1998 Free Software Foundation, Inc.
- openssl:
 - криптографски софтуер, написан от Eric Young.
 - софтуер, написан от Tim Hudson.
 - софтуер, разработен от OpenSSL Project за използване в OpenSSL Toolkit. (<http://www.openssl.org>)
- strace :
 - copyright © 1991, 1992 Paul Kranenburg.
 - copyright © 1993 Branko Lankester.
 - copyright © 1993 Ulrich Pegelow.
 - copyright © 1995, 1996 Michael Elizabeth Chastain.

- copyright © 1993, 1994, 1995, 1996 Rick Sladkey.
- copyright © 1998-2003 Wichert Akkerman.
- copyright © 2002-2008 Roland McGrath.
- copyright © 2003-2008 Dmitry V. Levin.
- copyright © 2007-2008 Jan Kratochvil.
- tinymce: © 2000-2006 Lee Thomason
- xss: (C) 2009 Paul Bakker
- zlib: © 1995-2005 Jean-Loup Gailly и Mark Adler

Всички права запазени.

С настоящото се дава разрешение, безплатно, на всяко лице, получаващо копие от този софтуер и съответните файлове на документацията ("Софтуера"), да се разпорежда със Софтуера без ограничения, включително и не само права на ползване, копиране, модифициране, сливане, публикуване, разпространяване, подлицензиране и/или продаване на копия от Софтуера, както и разрешаване на лица, на които се предоставя Софтуерът, да правят същото, при следните условия

СОФТУЕРЪТ СЕ ПРЕДОСТАВЯ В СЪСТОЯНИЕТО, В КОЕТО СЕ НАМИРА, БЕЗ НИКАКВА ГАРАНЦИЯ, ИЗРИЧНА ИЛИ МЪЛЧАЛИВА, ВКЛЮЧИТЕЛНО И БЕЗ ОГРАНИЧАВАНЕ ДО ГАРАНЦИИ ЗА ГОДНОСТ ЗА ПАЗАРА, ЗА ОПРЕДЕЛЕНА ЦЕЛ И НЕНАРУШАВАНЕ НА ПРАВА. ПРИ НИКАКВИ ОБСТОЯТЕЛСТВА АВТОРИТЕ ИЛИ НОСИТЕЛИТЕ НА АВТОРСКИТЕ ПРАВА НЕ НОСЯТ ОТГОВОРНОСТ ЗА КАКВИТО И ДА БИЛО ИСК, ЩЕТИ ИЛИ ДРУГА ОТГОВОРНОСТ, НЕЗАВИСИМО ДАЛИ ПРИ ДЕЙСТВИЕ, ПО ДОГОВОР, ИЛИ ИСК ЗА ЗАКОНАРУШЕНИЕ, ПРОИЗТИЧАЩ ОТ, ПОРАДИ ИЛИ ВЪВ ВРЪЗКА СЪС СОФТУЕРА ИЛИ ИЗПОЛЗВАНЕТО ИЛИ ДРУГО РАЗПОРЕЖДАНЕ СЪС СОФТУЕРА.



Запишете номера на модела и серийния номер на телевизора. Вижте надписа върху задното капаче и го съобщете на продавача, когато ви потрябва сервиз.

Модел : _____

Сериен № : _____