



INSTRUKCJA OBSŁUGI

Kino domowe 3D

Blu-ray™ z obsługą sieci

Proszę dokładnie przeczytać ten podręcznik przed rozpoczęciem użytkowania zestawu i zachować go na przyszłość.

HX806CM (HX806CM, SH86SM-S, SH85TM-W)

P/NO : SAC35213703

Informacja dot bezpieczeństwa



Uwaga
RYZKO PORAŻENIA PRĄDEM;
NIE OTWIERAĆ



Uwaga: ABY ZREDUKOWAĆ RYZYKO PORAŻENIA PRĄDEM ELEKTRYCZNYM, NIE ZDEJMOWAĆ POKRYWY. WEWNĄTRZ NIE MA CZĘŚCI, KTÓRE MOGĄ BYĆ NAPRAWIANE PRZEZ UŻYTKOWNIKA.



elektrycznym.

Symbol błyskawicy w trójkącie informuje użytkownika o obecności niez izolowanego, niebezpiecznego napięcia elektrycznego wewnątrz produktu, które powoduje znaczące ryzyko porażenia prądem



produktu.

Symbol wykrzyknika w trójkącie informuje użytkownika o obecności ważnych instrukcji dot. obsługi i konserwacji (serwisowania) w dokumentacji dołączonej do

OSTRZEŻENIE: CHRONIĆ URZĄDZENIE PRZED DESZCZEM I WILGOCIĄ, ABY UNIKNĄĆ POŻARU LUB PORAŻENIA PRĄDEM.

Ostrzeżenie: Nie instalować urządzenia w przestrzeni zamkniętej, jak np. półki z książkami itd.

Uwaga: Nie zasłaniać otworów wentylacyjnych. Instalować zgodnie z zaleceniami producenta. Szczeliny i otwory wentylacyjne w obudowie zapewniają niezawodną pracę urządzenia i chronią je przed przegrzaniem. Nie należy kłaść urządzenia na łóżku, sofie, dywanie lub na innej podobnej powierzchni, która mogłaby doprowadzić do zatkania tych otworów. Nie należy umieszczać urządzenia w zabudowie izolującej, takiej jak półki na książki, stojaki, chyba że zostanie zapewniona odpowiednia wentylacja lub jest to zgodne z instrukcją producenta.

Uwaga: Ten produkt zawiera system laserowy. Aby zapewnić prawidłowe użytkowanie urządzenia, prosimy o uważne przeczytanie niniejszej instrukcji i zachowanie jej na przyszłość. Skontaktować się z autoryzowanym serwisem, jeżeli zajdzie potrzeba konserwacji urządzenia.

Wykonywanie procedur sterowania, regulacji lub jakichkolwiek innych niż tutaj podane może być przyczyną wystawienia się na niebezpieczne promieniowanie.

Nie otwierać obudowy, ponieważ może to być przyczyną wystawienia się na bezpośrednie działanie wiązki lasera. Widzialne promieniowanie lasera po otwarciu. NIE PATRYĆ NA WIĄZKĘ.

Uwaga dotycząca przewodu zasilania

Dla większości urządzeń zalecane jest, aby były podłączone do osobnego obwodu;

to znaczy do pojedynczego gniazdka, które zasilają tylko dane urządzenie i nie ma innych wyjść lub odgałęzień. Dla pewności sprawdzić stronę ze specyfikacjami technicznymi w niniejszej instrukcji obsługi. Nie przeciążać gniazdek zasilających. Przeciążone, luźne, uszkodzone lub przepalone gniazdka, kable zasilające lub przedłużające stwarzają zagrożenie. Jakakolwiek z powyższych sytuacji może być przyczyną porażenia prądem lub pożaru. Raz na jakiś czas należy sprawdzać przewód zasilający urządzenia i jeśli pojawią się oznaki uszkodzenia lub przetarcia się, odłączyć go, zaprzestać korzystania z urządzenia i wymienić przewód w autoryzowanym serwisie. Zabezpieczyć przewód zasilania przed fizycznym lub mechanicznym niewłaściwym użytkowaniem, tj. przed skręcaniem, zapętlaniem, zaciskaniem, przytrząskiwaniem drzwiami lub przekraczaniem. Należy zwrócić szczególną uwagę na wtyczki, gniazdka ściennie oraz miejsce, w którym przewód łączy się z urządzeniem. Wyjąć wtyczkę przewodu zasilającego, aby odłączyć od zasilania. Podczas instalacji urządzenia upewnić się, że wtyczka jest łatwo dostępna.

To urządzenie jest wyposażone w przenośną baterię lub akumulator.

Bezpieczny sposób wyjęcia baterii ze sprzętu:

Wyjąć starą baterię lub paczkę baterii, wykonując kroki montażu w odwrotnej kolejności. Aby uniknąć zanieczyszczenia środowiska i szkodliwego wpływu na zdrowie ludzi i zwierząt, zużyte baterie lub akumulatory należy umieścić w odpowiednim pojemniku w oznaczonym punkcie zbiórki odpadów. Nie wyrzucać baterii i akumulatorów wraz z odpadami gospodarstwa domowego. Zalecamy korzystać z lokalnych, darmowych systemów baterii i akumulatorów zwrotnych. Bateria nie może być wystawiana na nadmierne ciepło, jak np. promienie słoneczne, pożar itp.

Uwaga: To urządzenie nie może być wystawione na działanie wody (kapiącej lub rozpryskiwanej) i nie należy kłaść na nim przedmiotów wypełnionych cieczą, takich jak wazony.

Likwidacja starego urządzenia



1. Jeśli do urządzenia został dołączony ten symbol przekreślonego pojemnika na śmieci oznacza to, że produktu dotyczy Europejska Dyrektywa 2002/96/EC.
2. Produkty elektryczne i elektroniczne powinny być oddzielone od innych odpadów oraz powinny podlegać utylizacji w miejscach wskazanych przez rząd lub lokalnych prawodawców.
3. Właściwa likwidacja urządzenia pomoże chronić środowisko naturalne i ludzkie zdrowie.
4. Więcej szczegółowych informacji o likwidacji nieużywanego urządzenia można uzyskać w urzędzie miasta, punktach uzdatniania odpadów lub w sklepie, gdzie produkt został kupiony.

CE Firma LG Electronics deklaruje niniejszym że niniejszy(e) produkt(y) jest/są zgodne z wymaganiami oraz innymi postanowieniami Dyrektyw 2004/108/EC, 2006/95/EC oraz 2009/125/EC.

Przedstawiciel na Europę: LG Electronics Service Europe B.V. Veluwezoom 15, 1327 AE Almere, Holandia (Tel : +31-(0)36-547-8888)

UWAGI DOTYCZĄCE PRAW AUTORSKICH

- Ponieważ AACS (Advanced Access Content System) jest postrzegany jako system ochrony treści dla formatu BD, podobny w użyciu do CSS (Content Scramble System) dla formatu DVD, narzucone są określone ograniczenia dotyczące odtwarzania, wyjścia sygnału analogowego itp. chronionych treści AACS. Działanie niniejszego produktu oraz ograniczenia mogą różnić się w zależności do czasu zakupu, ponieważ te ograniczenia mogą zmieniać się przez AACS po wyprodukowaniu.
- Co więcej, oznaczenia BD-ROM i BD+ są dodatkowo stosowane jako oznaczenia systemów zabezpieczenia treści dla formatu BD, które narzucają pewne ograniczenia, łącznie z ograniczeniami odtwarzania. W celu uzyskania dodatkowych informacji dotyczących AACS, BD-ROM Mark, BD+ lub tego produktu, skontaktuj się z autoryzowanym centrum obsługi klienta LG.
- Wiele płyt BD-ROM/DVD jest zakodowanych w celu zabezpieczenia przed kopiowaniem. Z tego względu powinieneś podłączyć odtwarzacz bezpośrednio do telewizora, a nie do VCR. Podłączenie do VCR skutkuje zakłóconym obrazem z płyt chronionych przed kopiowaniem.
- Urządzenie to zawiera technologię chronioną prawami autorskimi przez patenty w USA oraz inne prawa własności intelektualnej. Użycie tej chronionej technologii musi być autoryzowane przez firmę Rovi oraz jest ona przeznaczona tylko do użytku domowego oraz innego ograniczonego chyba, że autoryzacja Rovi postanawia inaczej. Przeróbka lub demontaż są zabronione.
- Zgodnie z prawem autorskim USA oraz prawami autorskimi w innych krajach, nieautoryzowane nagrywanie, odtwarzanie, dystrybucja lub oglądanie programów telewizyjnych, kaset wideo, płyt BD-ROM, DVD, CD i innych materiałów podlega odpowiedzialności cywilnej i/lub kryminalnej.

Ważna uwaga dotyczące systemu kolorów telewizora

System kolorów niniejszego telewizora jest inny od systemu kolorów aktualnie odtwarzanych płyt.

Na przykład jeżeli odtwarzana jest płyta nagrana w systemie kolorów NTSC, obraz jest przesyłany jako sygnał NTSC.

Tylko telewizor multi-systemowy może prawidłowo przetwarzać wszystkie sygnały przesyłane przez odtwarzacz.

- Jeżeli posiadasz telewizor z systemem kolorów PAL, podczas odtwarzania płyt lub filmów nagranych w systemie NTSC zobaczysz na ekranie zniekształcony obraz.
- Telewizor multi-systemowy zmienia automatycznie system kolorów w zależności od sygnału wejściowego. Jeżeli system kolorów nie zostanie zmieniony automatycznie, wyłącz urządzenie, a następnie włącz je ponownie, aby zobaczyć prawidłowy obraz.
- Nawet jeżeli płyty nagrane w systemie kolorów NTSC są poprawnie wyświetlane na ekranie telewizora, mogą nie być poprawnie zapisane na nagrywarce.

Kod regionu

Urządzenie to ma przypisany kod regionu, który jest podany na etykiecie znajdującej się od spodu. Urządzenie to może odtwarzać tylko płyty BD-ROM lub DVD oznaczone tym samym kodem lub „ALL”.

Wybór systemu (opcja)

Otwórz podajnik płyty przy pomocy przycisków OPEN/CLOSE (▲) i wyjmij płytę, która może znajdować się w urządzeniu. Naciśnij i przytrzymaj przycisk PAUSE (■) na więcej niż pięć sekund tak, aby można było wybrać system (PAL, NTSC, AUTO).

Spis treści

1 Na początek

- 3 Informacja dot bezpieczeństwa
- 5 – Kod regionu
- 5 – Wybór systemu (opcja)
- 8 Wstęp
- 8 – Odtwarzalne płyty i symbole używane w tym podręczniku
- 9 – O wyświetlanym symbolu „”
- 10 – Wamagania pliku
- 11 – AVCHD (Advanced Video Codec High Definition)
- 12 – O DLNA
- 12 – Wymagania systemowe
- 12 – LG Remote
- 12 – Uwagi dotyczące kompatybilności
- 13 Pilot
- 14 Panel przedni
- 14 Panel tylny

2 Przyłączenie

- 15 Instalacja głośników
- 15 – Montaż głośników
- 17 Podłączenie głośników
- 18 Podłączenia do Twojego telewizora
- 18 – Połączenie HDMI
- 19 – Co to jest SIMPLINK?
- 19 – Połączenie wideo
- 19 – Ustawienie rozdzielczości
- 20 Podłączenie anteny
- 21 – Połączenia z urządzeniem zewnętrznym
- 22 Podłączenie do sieci domowej
- 22 – Kablowe podłączenie do sieci
- 23 – Konfiguracja połączenia przewodowego
- 24 Podłączenie urządzenia USB
- 24 – Odtwarzanie zawartości urządzenia USB
- 26 Ustawienia
- 26 – Ustawienia opcji konfiguracji
- 26 – [WYŚWIETL.] MENU

3 Ustawianie systemu

- 28 – [JĘZYK] MENU
- 28 – [AUDIO] MENU
- 29 – [BLOKADA] MENU
- 29 – [SIEĆ] MENU
- 30 – [INNE] MENU
- 31 Efekt dźwiękowy

4 Obsługa

- 32 Ogólne informacje o odtwarzaniu
- 32 – Korzystanie z menu [HOME]
- 32 – Odtwarzanie płyt
- 32 – Odtwarzanie pliku z płyty/urządzenia USB
- 33 – Odtwarzanie płyt Blu-ray 3D
- 33 – Korzystanie z BD-Live™
- 34 – Odtwarzanie pliku z serwera sieciowego
- 35 – Podstawowe operacje dla zawartości wideo i audio
- 35 – Podstawowe operacje dla zdjęć
- 35 – Korzystanie z menu płyty
- 35 – Wznowienie odtwarzania
- 36 Odtwarzanie zaawansowane
- 36 – Powtarzanie Odtwarzania
- 36 – Powtarzanie określonego fragmentu
- 37 – Wyszukiwanie znacznika
- 37 – Korzystanie z menu wyszukiwania
- 38 – Zmianianie widoku listy zawartości
- 38 – Wyświetlanie informacji o zawartości
- 38 – Wybieranie pliku z napisami
- 39 – Pamięć ostatniej sceny
- 39 – Opcje w czasie wyświetlania zdjęcia
- 40 – Słuchanie muzyki w czasie pokazu slajdów
- 40 Menu ekranowe
- 40 – Wyświetlanie informacji o zawartości
- 41 – Odtwarzanie od wybranego czasu
- 41 – Różne warianty audio
- 41 – Wybór języka napisów
- 42 – Oglądane pod różnymi kątami
- 42 – Zmianianie współczynnika kształtu obrazu TV
- 42 – Zmianianie trybu obraz
- 43 – Zmianianie strony kodu napisów

- 43 Nagrywanie audio CD
- 44 Wyświetlanie informacji muzycznych MP3 (ID3 Tag)
- 45 Korzystanie z radia
- 45 – Słuchanie radia
- 45 – Zapisywanie stacji radiowych
- 45 – Usuwanie wszystkich zapisanych stacji
- 45 – Usuwanie zapisanej stacji
- 45 – Polepszenie słabego odbioru stacji FM
- 45 – Patrz informacje na temat stacji radiowej
- 46 Korzystanie z funkcji NetCast™ Entertainment Access
- 60 – Uwagi dotyczące płyt
- 61 WAŻNA INFORMACJA DOTYCZĄCA USŁUG SIECIOWYCH

5 Rozwiązywanie problemów

- 47 Rozwiązywanie problemów
- 47 – Ogólne
- 48 – Sieć
- 48 – Obraz
- 49 – Dźwięk
- 49 – Wsparcie klienta
- 49 – Uwaga dotycząca źródła oprogramowania typu otwartego - Open source

6 Załącznik

- 50 Sterowanie telewizorem przy pomocy dołączonego pilota
- 50 – Konfiguracja pilota zdalnego sterowania do Twojego telewizora
- 51 Aktualizacja oprogramowania sieciowego
- 51 – Informacja o uaktualnieniu sieciowym
- 51 – Ak. prog.
- 52 O Nero MediaHome 4 Essentials
- 52 – Instalowanie Nero MediaHome 4 Essentials
- 53 – Dzielenie plików i folderów
- 54 Lista kodów obszarów
- 55 Lista kodów języków
- 56 Znaki handlowe i licencje
- 57 Rozdzielczość wyjścia wideo
- 58 Specyfikacje
- 60 Konserwacja
- 60 – Obsługa urządzenia

1

2

3













4

5

6

Wstęp

Odtwarzalne płyty i symbole używane w tym podręczniku

Nośnik/ Określenie	Logo	Symbol	Opis
Blu-ray	  	BD	<ul style="list-style-type: none"> Płyty, na których znajdują się filmy do sprzedaży lub wypożyczania. Płyty typu "Blu-ray 3D" oraz "Blu-ray 3D ONLY" Płyty BD-R/RE nagrane w formacie BDAV.
		MOVIE MUSIC PHOTO	<ul style="list-style-type: none"> Płyty BD-R/RE zawierające pliki z filmami, muzyką lub zdjęciami. Format ISO 9660+JOLIET, UDF i UDF Bridge.
DVD-ROM DVD-R DVD-RW DVD+R DVD+RW (płyty 8 cm / 12 cm)	    	DVD	<ul style="list-style-type: none"> Płyty, na których znajdują się filmy do sprzedaży lub wypożyczania. Tryb filmu i tylko "sfinalizowane" Obsługuje również płyty dwuwarstwowe
		AVCHD	Sfinalizowany format AVCHD
		MOVIE MUSIC PHOTO	<ul style="list-style-type: none"> Płyty DVD±R/RW zawierające film, muzykę lub zdjęcia. Format ISO 9660+JOLIET, UDF i UDF Bridge.
DVD-RW (VR) (płyty 8 cm / 12 cm)		DVD	Tryb VR i tylko "sfinalizowane"
Audio CD (płyty 8 cm / 12 cm)		ACD	Audio CD
CD-R/RW (płyty 8 cm / 12 cm)		MOVIE MUSIC PHOTO	<ul style="list-style-type: none"> Płyty CD-R/RW zawierające pliki z filmami, muzyką lub zdjęciami. Format ISO 9660+JOLIET, UDF i UDF Bridge.
Uwaga	–		Wskazuje specjalne uwagi i cechy eksploatacyjne.
Ostrożnie	–		Wskazuje uwagi, których nieprzestrzeganie może doprowadzić do uszkodzeń.

! Uwaga

- W zależności od jakości i warunków nagrywania lub od samej płyty CD-R/RW (lub DVD±R/RW), niektóre CD-R/RW (lub DVD±R/RW) mogą nie być odtwarzane na tym urządzeniu.
- W zależności od oprogramowania do nagrywania i "finalizacji", niektórych płyt (CD-R/RW, DVD±R/RW lub BD-R/RE) nie można odtworzyć.
- Płyty BD-R/RE, DVD±R/RW i CD-R/RW nagrane za pomocą komputera osobistego lub na nagrywarce DVD lub CD, mogą nie być odtwarzane, jeśli płyta jest zniszczona lub brudna, lub jeśli soczewki odtwarzacza są zabrudzone albo skrapla się na nich wilgoć.
- Jeśli nagrzesz płytę za pomocą komputera osobistego, nawet jeśli jest nagrana w odpowiednim formacie, są przypadki, w których może nie być odtwarzana ze względu na ustawienia oprogramowania stosowanego do tworzenia płyt. (Aby uzyskać więcej szczegółów, zapoznaj się z informacjami podanymi przez wydawcę oprogramowania.)
- Urządzenie wymaga, by płyty oraz nagrania spełniały pewne techniczne standardy, dla osiągnięcia optymalnej jakości odtwarzania.
- Nagrane płyty DVD są automatycznie przystosowywane do tych standardów. Istnieje wiele różnych rodzajów formatów dysków przeznaczonych do nagrywania (łącznie z CD-R zawierającymi pliki MP3 lub WMA) i wymagają one pewnych warunków, aby zapewnić kompatybilność odtwarzania.
- Klienci powinni również pamiętać o tym, że do pobierania plików MP3 / WMA i muzyki z Internetu potrzebne jest zezwolenie. Nasza firma nie ma prawa udzielać tego typu zezwoleń. Zezwolenie należy uzyskać za każdym razem od właściciela praw autorskich.
- Podczas formatowania płyt wielokrotnego zapisu, należy ustawić format na [Mastered], tak aby płyta były kompatybilne z odtwarzaczami LG. Jeżeli wybrana zostanie opcja 'Live System', nie będzie można jej używać w odtwarzaczach LG. (Mastered/Live File System : System formatu płyty dla Windows Vista)

O wyświetlanym symbolu „⊘”

Ikona „⊘” pojawiająca się na ekranie telewizora oznacza, że funkcja objaśniania w niniejszej instrukcji obsługi jest niedostępna dla danego nośnika.

Wamagania pliku

Pliki filmowe

Plik Miejsce	Plik Rozszerzenie	Format kodowania	Format audio	Napisy
Płyta, USB	“.avi”, “.mpg”, “.mpeg”, “.mkv”, “.mp4”, “.asf”, “.wmv”, “.m4v” (DRM free)	DIVX3.xx, DIVX4.xx, DIVX5.xx, DIVX6.xx (Tylko standardowe odtwarzanie), XVID, MPEG1 SS, H.264/MPEG-4 AVC, MPEG2 PS, MPEG2 TS	Dolby Digital, DTS, MP3, WMA, AAC, AC3	SubRip (.srt / .txt), SAMI (.smi), SubStation Alpha (.ssa/.txt), MicroDVD (.sub/.txt), VobSub (.sub), SubViewer 1.0 (.sub), SubViewer 2.0 (.sub/.txt), TMLayer (.txt), DVD Subtitle System (.txt)
DLNA	“.avi”, “.divx”, “.mpg”, “.mpeg”, “.mkv”, “.mp4”	DIVX3.xx, DIVX4.xx, DIVX5.xx, DIVX6.xx (Tylko standardowe odtwarzanie), XVID, MPEG1 SS, H.264/MPEG-4 AVC, MPEG2 PS, MPEG2 TS	Dolby Digital, DTS, MP3, WMA, AAC, AC3	SubRip (.srt / .txt), SAMI (.smi), SubStation Alpha (.ssa/.txt), MicroDVD (.sub/.txt), SubViewer 1.0 (.sub), SubViewer 2.0 (.sub/.txt), TMLayer (.txt), DVD Subtitle System (.txt)

Pliki muzyczne

Plik Miejsce	Plik Rozszerzenie	Częstotliwość próbkowania	Prędkość próbkowania	Uwaga
Płyta, USB, DLNA	“.mp3”, “.wma”, “.wav”, “.m4a” (DRM free)	16 - 48 kHz (MP3), 32 - 48 kHz (WMA)	32 - 320 kbps (MP3), 32 - 192 kbps (WMA)	Niektóre pliki WAV nie są obsługiwane przez to urządzenie.

Pliki ze zdjęciami

Plik Miejsce	Plik Rozszerzenie	Zalecane Rozmiar	Uwaga
Płyta, USB, DLNA	“.jpg”, “.jpeg”, “.png”	Mniej, niż 4000 x 3000 x 24 bit/piksel Mniej, niż 3000 x 3000 x 32 bit/piksel	Pliki ze zdjęciami progresywne oraz o bezstratnej kompresji nie są obsługiwane.

! Uwaga

- Nazwa pliku jest ograniczona do 180 znaków.
- Pliki „avi” kodowane przy pomocy „WMV 9” nie będą obsługiwane.
- W zależności od wielkości i ilości plików, może chwilę potrwać zanim urządzenie odczyta zawartość nośnika.
- Kompatybilność pliku może się różnić w zależności od serwera.
- Ponieważ kompatybilność serwera DLNA jest sprawdzana na środowisku serwerze DLNA w sprzedaży związanej (Nero MediaHome 4 Essentials), wymagania pliku i funkcje odtwarzania mogą się różnić w zależności od serwera plików.
- Wymagania pliku na stronie nie zawsze są kompatybilne. Mogą wystąpić pewne ograniczenia z powodu właściwości pliku i możliwości serwera.
- Odtwarzanie plików z napisami jest dostępne tylko na serwerze mediów DLNA utworzonym za pomocą dostarczonego z tym odtwarzaczem oprogramowania Nero MediaHome 4 Essentials.
- Pliki z mediów przenośnych, takie jak napęd USB, napęd DVD itp. w twoim serwerze plików, mogą nie być współdzielone poprawnie.
- Podany na ekranie całkowity czas odtwarzania pliku audio może nie być prawidłowy dla plików VBR.
- Pliki z filmami HD zapisane na płycie CD lub w pamięci USB 1.0/1.1 mogą nie być odtwarzane prawidłowo. Do odtwarzania plików z filmami HD zalecane są nośniki: Blu-ray Disc, DVD lub USB 2.0.
- Odtwarzacz ten obsługuje profil H.264/ MPEG-4 AVC główny, wysoki na poziomie 4.1. Dla pliku z wyższym poziomem, na ekranie pojawi się wiadomość ostrzegawcza.
- Odtwarzacz ten nie obsługuje plików, które zostały nagrane przy pomocy GMC^{*1} lub Qpel^{*2}.

*1 GMC – Global Motion Compensation

*2 Qpel – Quarter pixel

! Uwaga

- Odtwarzacz ten obsługuje pliki UTF-8 nawet, jeżeli zawierają one napisy w systemie Unicode. Odtwarzacz ten nie obsługuje plików z napisami w systemie Unicode.
- W zależności od typów plików lub sposobów ich nagrywania, mogą one nie być odtwarzane.
- Płyta nagrywana w trybie wielo-sesyjnym na zwykłym komputerze PC nie będzie obsługiwana.
- Plik z filmem oraz plik z jego napisami muszą mieć taką samą nazwę.
- Jeżeli kodowanie wideo to MPEG2 TS lub MPEG2 PS, wówczas napisy nie będą odtwarzane.
- Podany na ekranie całkowity czas odtwarzania może nie być prawidłowy dla plików VBR.

AVCHD (Advanced Video Codec High Definition)

- To urządzenie może odtwarzać płyty w formacie AVCHD. Takie płyty są nagrywane i używane w kamerach.
- Format AVCHD jest cyfrowym formatem high definition dla kamer video.
- Format MPEG-4 AVC/H.264 umożliwia bardziej wydajną kompresję obrazów niż tradycyjny format kompresji obrazów.
- Niektóre płyty AVCHD korzystają z formatu „x.v.Colour” format.
- Niektóre płyty ACCHD mogą się nie odtwarzać w zależności od jakości nagrania.
- Płyty w formacie AVCHD powinny być sfinalizowane.
- „x.v.Color” oferuje większą rozpiętość kolorów niż normalne płyty DVD nagrane w kamerach.

O DLNA

Ten odtwarzacz ma certyfikat cyfrowych mediów DLNA i może wyświetlać i odtwarzać filmy, zdjęcia i muzykę z Twojego serwera mediów cyfrowych kompatybilnego z DLNA (PC i sprzęt elektroniczny powszechnego użytku).

Digital Living Network Alliance (DLNA) to między-przemysłowa organizacja sprzętu elektronicznego powszechnego użytku, przemysłu komputerowego i firm urządzeń mobilnych. Digital Living umożliwia konsumentom łatwe dzielenie się mediami cyfrowymi za pośrednictwem sieci domowej.

Logo certyfikatu DLNA umożliwia łatwe odnalezienie produktów zgodnych z wytycznymi współobsługiwanie DLNA. To urządzenie jest zgodne z wytycznymi współobsługiwanie v1.5.

Jeżeli do tego odtwarzacza jest podłączony PC z uruchomionym oprogramowaniem serwera DLNA lub inne urządzenie kompatybilne z DLNA, mogą być wymagane pewne zmiany oprogramowania lub innych urządzeń. Patrz instrukcje obsługi oprogramowania lub urządzenia, aby uzyskać szczegółowe informacje.

Wymagania systemowe

Dla odtwarzania video :

- Wysokiej jakości wyświetlacz, który ma gniazda wejściowe COMPONENT lub HDMI.
- Płyty BD-ROM z zawartością high definition.
- Dla niektórych treści zawartych na płytach konieczne jest użycie wejścia DVI obsługującego HDMI lub HUCP (jak określono przez autorów płyty).

Dla wielokanałowego odtwarzania audio Dolby® Digital Plus, Dolby TrueHD i DTS-HD :

- Wzmacniacz/ odbiornik z wbudowanym dekodery (Dolby Digital, Dolby Digital Plus, Dolby TrueHD, DTS lub DTS-HD).
- Głośnik główny, środkowy, surround oraz subwoofer w wybranym formacie.

LG Remote

Możesz sterować tym odtwarzaczem przez sieć domową za pośrednictwem iPhone'a lub telefonu z Androidem. Odtwarzacz i telefon muszą być połączone z urządzeniem sieci bezprzewodowej, np. z punktem dostępowym. Odwiedź "Apple iTunes" lub "Google Apps Marketplace", aby dowiedzieć się więcej o "LG Remote".

! Uwaga

Funkcja "LG Remote" może być obsługiwana po uaktualnieniu oprogramowania sieciowego w pierwszej połowie 2011 roku. Aby dodać tę funkcję zalecamy uaktualnienie odtwarzacza przy pomocy najnowszego oprogramowania (patrz strona 51).

Uwagi dotyczące kompatybilności

- Ponieważ BD-ROM jest nowym formatem, możliwe są problemy kompatybilności określonej płyty, podłączenia cyfrowego i innych elementów. Jeśli wystąpią problemy z kompatybilnością, prosimy o kontakt z centrum obsługi klienta.
- To urządzenie umożliwia korzystanie z takich funkcji jak obraz-w obrazie, drugie źródło video, wirtualne pakiety itd. z płytami BD-Video, obsługującymi BONUSVIEW (BD-ROM wersja 2 Profile 1 wersja 1.1/ Final Standard Profile). Drugie źródło video i audio może być odtwarzanie z płyt kompatybilnych z funkcją obraz-w-obrazie. Dla metody odtwarzania, patrz instrukcje dla płyty.
- Oglądania zawartości wysokiej rozdzielczości i konwertowanie standardowej zawartości DVD może wymagać odpowiedniego wejścia HDMI lub DVI HDCP obsługującego urządzenie.
- Niektóre płyty BD-ROM i DVD mogą wymagać użycia komend operacyjnych lub właściwości.
- Dolby TrueHD, Dolby Digital Plus oraz DTS-HD są obsługiwane dla maksymalnie 2.1 kanałów, jeżeli używasz złącza HDMI dla wyjścia audio.
- Można używać urządzenia USB, które zawiera informacje związane z płytą, włączając informacje pobrane z sieci. Długość przechowywania informacji zależy od używanej płyty.

Pilot

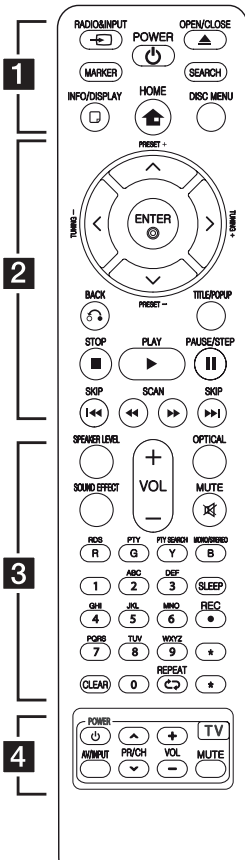

Instalacja baterii

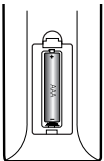

Zdejmij pokrywę baterii znajdującą się z tyłu pilota zdalnego sterowania i włóż jedną baterię (rozmiar AAA) z prawidłowo ustawionymi biegunami **+** i **-**.

..... **1**

RADIO&INPUT (↺):
Przełączanie między źródłami wejściowymi.

MARKER: Oznacza dowolny punkt podczas odtwarzania.

POWER (⏻): Włącza ON lub wyłącza OFF odtwarzacz.

OPEN/CLOSE (⏮): Otwiera i zamyka podajnik płyt.

SEARCH: Wyświetla lub zamyka menu wyszukiwania.

INFO/DISPLAY (□): Włącza lub wyłącza informacje wyświetlane na ekranie.

HOME (🏠): Wyświetla lub zamyka [Menu główne].

DISC MENU: Umożliwia dostęp do menu na płycie.

..... **2**

PRESET(-/+): Wybór programu lub radia.

TUNING (-/+): Dostrajanie stacji radiowej.

Λ/V/</> (góra/dół/lewo/prawo): Służą do poruszania się po wyświetlaczu.

ENTER (⊙): Potwierdza wybór menu.

BACK (↶): Wyjście z menu lub wznowienie odtwarzania. Funkcja wznowienia odtwarzania może działać w zależności od płyty BD-ROM.

TITLE/POP-UP: Wyświetla menu tytułowe DVD lub wyskakujące menu BD-DVD, jeśli dostępne.

STOP (■): Zatrzymuje odtwarzanie.

PLAY (▶): Rozpoczyna odtwarzanie.

PAUSE/STEP: Wstrzymuje odtwarzanie.

SCAN (◀▶): Przeszukuje wstecz lub w przód.

SKIP (⏮/⏭): Przejście do następnego lub poprzedniego rozdziału/ścieżki/pliku.

..... **3**

SPEAKER LEVEL: Ustawia poziom głośnościżądanego głośnika.

SOUND EFFECT: Wybiera tryb efektu dźwiękowego.

VOL +/-: Regulacja poziomu głośności.

OPTICAL: Zmienia typ wejścia bezpośrednio na optyczny.

MUTE (🔇): Wycisza jednostkę.

Coloured (R, G, Y, B) buttons: Używaj do nawigacji w menu.

RDS: Radio Data System.

PTY: Wyświetlanie typu programu dla RDS.

PTY SEARCH:

Wyszukiwanie programów według typu.

MONO/STEREO: Wybieranie trybu FM mono/stereo.

SLEEP: Ustawianie określonego przedziału czasu, po którym urządzenie wyłączy się.

● **REC**: Nagrywania płyty audio CD.

Przyciski numeryczne 0-9:

Wybiera numerowane opcje w menu lub wprowadza litery w menu bloku klawiszy.

CLEAR: Usuwa znacznik w menu wyszukiwania lub liczbę w czasie ustawiania hasła.

REPEAT (↺): Powtarzanie wybranej sekcji lub sekwencji.

*****: Ten przycisk nie jest dostępny dla żadnej funkcji.

..... **4**

Przyciski sterowania

telewizorem: Patrz strona 48.

Panel przedni

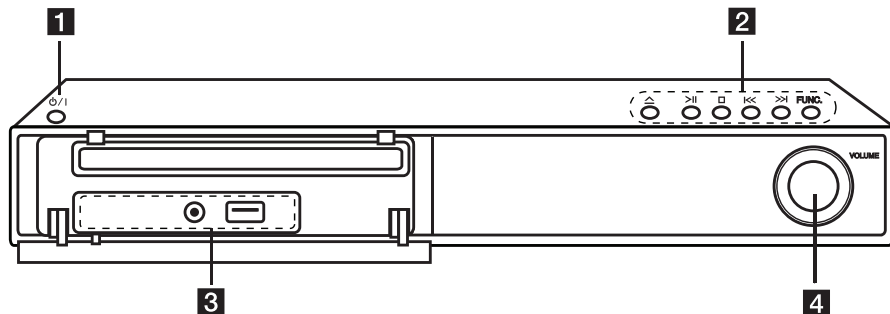

- 1** Przycisk / I (POWER)
- 2** (OPEN/CLOSE)
 (PLAY/PAUSE)
 (STOP)
 (SKIP)
FUNC. (Funkcja)
 Zmiana źródła wejściowego lub funkcji.
- 3** PORT.IN
Port USB
- 4** Sterowanie głośnością

Panel tylny

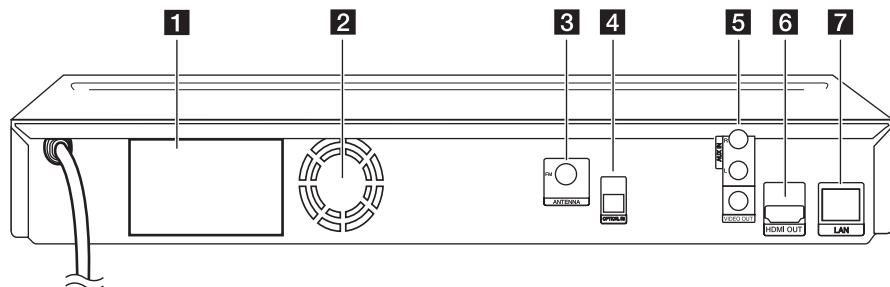

- 1** Podłączenia głośników
- 2** Wentylator chłodzący
- 3** Złącze anteny
- 4** OPTICAL IN
- 5** AUX (R/L) IN/VIDEO OUT
- 6** HDMI OUT (Typu A, Przewód HDMI™ o dużej szybkości transmisji)
Podłącz do wejść HDMI telewizora.
- 7** Port LAN

Podłączenie głośników

Podłączanie głośników do odtwarzacza

Podłącz przewody głośnika do urządzenia.

- Aby podłączyć kabel do urządzenia, wciśnij palcem plastikową klapkę, aby otworzyć styki terminala. Wsuń przewód i zwolnij klapkę.
- Podłączyć czarny koniec każdego przewodu do styków oznaczonych znakiem – (minus), a drugi koniec do styku oznaczonego znakiem + (plus).

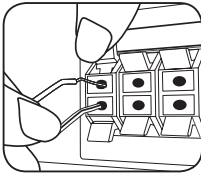

Kolor	Głośnik	Pozycja
Pomarańczowy	Sub woofer	Dowolne położenie z przodu
Czerwony	Przód	Prawy przedni
Biały	Przód	Lewy przedni

! UWAGA

- Uważaj, aby dzieci nie wkładały rąk lub żadnych przedmiotów do *przewodu głośnika.
*przewód głośnika Komora pogłębiająca brzmienie basów w obudowie głośnika.
- Umieść środkowy głośnik w bezpiecznej odległości od dostępu dzieci.
W przeciwnym razie może dojść do upadku głośnika i spowodowania obrażeń ciała i/lub uszkodzenia mienia.
- Głośniki zawierają elementy magnetyczne tak, więc na ekranie telewizora lub monitora komputerowego mogą wystąpić zakłócenia kolorów. Głośniki należy ustawić z dala od telewizora lub monitora komputerowego.

Podłączenia do Twojego telewizora

Wykonaj jedno z poniższych podłączeń w zależności od możliwości Twojego sprzętu.

- Podłączenie HDMI (page 18)
- Podłączenie Video (page 17)

! Uwaga

- W zależności od telewizora i innego sprzętu, który chcesz podłączyć, są różne sposoby podłączenia odtwarzacza. Zastosuj tylko jedno z podłączeń opisanych w tym podręczniku.
- Proszę zapoznać się z instrukcjami obsługi telewizora, systemu stereo i innych urządzeń, aby dokonać najlepszych podłączeń.
- Nie podłączaj gniazda AUDIO OUT odtwarzacza do gniazda phono systemu audio.
- Nie podłączaj odtwarzacza przez VCR (magnetowid). Obraz DVD mógłby być zakłócany przez system zabezpieczenia przed kopiowaniem.

Połączenie HDMI

Jeżeli posiadasz telewizor lub monitor HDMI, możesz go podłączyć do tego odtwarzacza przy pomocy kabla HDMI (Typu A, Przewód HDMI™ o dużej szybkości transmisji). Podłącz gniazdo HDMI urządzenia z gniazdem HDMI telewizora lub monitora.

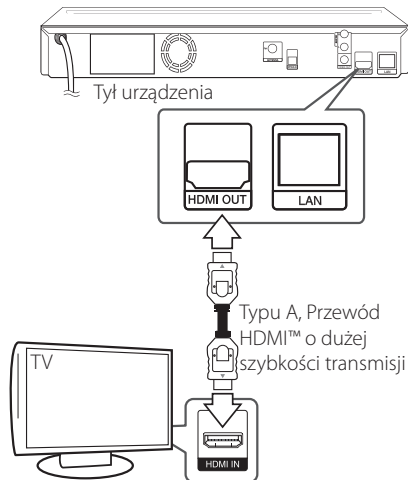

Ustaw źródło dla telewizora na HDMI (patrz instrukcja obsługi telewizora).

Dodatkowe informacje dotyczące HDMI

- Jeśli podłączasz kompatybilne urządzenie HDMI lub DVI upewnij się, że:
 - Spróbuj wyłączyć urządzenie HDMI/DVI i ten odtwarzacz. Następnie włącz urządzenie HDMI/DVI i pozostaw je na ok. 30 sek. i włącz odtwarzacz.
 - Podłączone wejście video urządzenia jest ustawione prawidłowo dla tej jednostki.
 - Podłączone urządzenie jest zgodne z wejściem video 720x576p, 1280x720p, 1920x1080i lub 1920x1080p.
- Nie wszystkie urządzenia HDMI lub DVI kompatybilne z HDCP będą działać z tym urządzeniem.
 - Obraz nie będzie wyświetlany prawidłowo na urządzeniach nie zgodnych z HDCP.
 - Odtwarzanie nie rozpoczyna się i ekran zmienia się na czarny.

! Uwaga

- Jeżeli podłączone urządzenie HDMI nie akceptuje wyjścia audio tej jednostki, dźwięku HDMI może w ogóle nie być lub może być zniekształcony.
- Jeśli używasz podłączenia HDMI, możesz zmienić rozdzielczość dla wyjścia HDMI. (patrz „Ustawienia rozdzielczości” na stronie 19.)
- Wybrać typ wyjścia video gniazda HDMI OUT przy pomocy opcji [Ust. koloru HDMI] w menu ustawień (patrz strona 25).
- Zmiana rozdzielczości po dokonaniu podłączenia może skutkować usterkami. Aby rozwiązać problem, wyłącz nagrywarke i włącz ją ponownie.
- Jeżeli połączenie HDMI z HDCP nie zostanie potwierdzone, ekran TV zmienia się na czarny. W takim przypadku sprawdź podłączenie HDMI lub odłącz kabel HDMI.
- Jeśli pojawiły się szumy lub linie na ekranie, proszę sprawdzić kable HDMI (długość jest zwykle ograniczona do 4,5 metra) (15 ft.)

Co to jest SIMPLINK?

Niektóre funkcje tej jednostki sterowane są pilotem telewizora, jeśli ta jednostka i telewizor LG z systemem SIMPLINK połączone są złączem HDMI.

Funkcje, którymi może sterować pilot LG; Odtwarzaj, Pauza, Skanuj, Przejdź, Zatrzymaj, Wył. zasilanie, itd.

Szczegóły na temat funkcji SIMPLINK patrz instrukcja obsługi telewizora.

Telewizor LG z funkcją SIMPLINK oznaczony jest powyższym logo.

! Uwaga

W zależności od typu płyty lub stanu odtwarzania, niektóre operacje SIMPLINK mogą być różne lub mogą nie działać.

Połączenie wideo

Podłącz gniazdo VIDEO OUT odtwarzacza do gniazda video na telewizorze za pomocą kabla video. Dźwięk będzie słycać poprzez głośniki systemu.

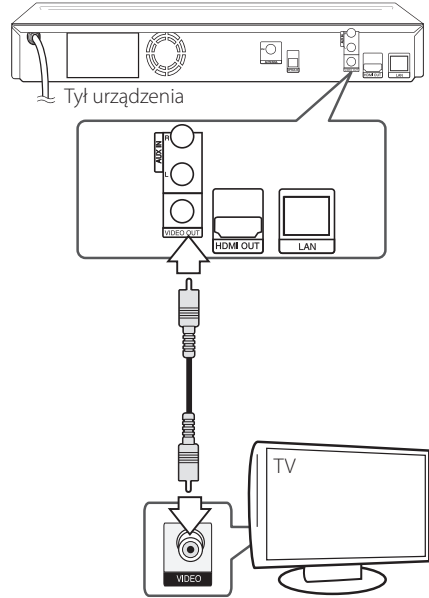
**Ustawienie rozdzielczości**

Odtwarzacz umożliwia kilka rozdzielczości wyjściowych dla gniazd HDMI OUT i COMPONENT VIDEO OUT. Możesz zmienić rozdzielczość za pomocą menu [Konfig.].

1. Naciśnij HOME (🏠).
2. Użyj </> aby wybrać opcję [Konfig.] i naciśnij ENTER (⊙). Pojawia się menu [Konfig.].
3. Za pomocą ^ / v wybierz opcję [WYŚWIETL] a następnie naciśnij > aby przejść do drugiego poziomu.

4. Za pomocą \wedge / \vee wybierz opcję [Rozdzielczość], a następnie naciśnij ENTER (Ⓞ) aby przejść do trzeciego poziomu.

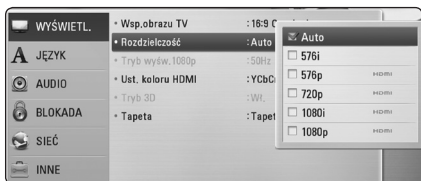

5. Użyj przycisków \wedge / \vee aby wybrać żądaną rozdzielczość, a następnie naciśnij ENTER (Ⓞ) w celu potwierdzenia wyboru.

! Uwaga

- Jeżeli Twój telewizor nie akceptuje rozdzielczości ustawionej na odtwarzaczu, możesz ustawić rozdzielczość na 576p w następujący sposób:
 1. Naciśnij \blacktriangle aby otworzyć podajnik płyty.
 2. Naciśnij \blacksquare (STOP) na więcej niż 5 sekund.
- Jeżeli rozdzielczości dla połączenia HDMI zostanie ustawiona na 576i, rzeczywista rozdzielczość wysyłana wyniesie 576p.
- Po ręcznym wybraniu rozdzielczości i podłączeniu złącza HDMI do telewizora, w przypadku gdy telewizor nie akceptuje ustawionej rozdzielczości, ustawienie rozdzielczości zmienia się na [Auto].
- Jeśli zostanie wybrana rozdzielczość nieobsługiwana przez telewizor, pojawi się wiadomość ostrzegawcza. Jeśli nic nie widać po zmianie rozdzielczości, odczekać 20 sekund.
- Po tym czasie rozdzielczość zostanie automatycznie zmieniona na wcześniejszą. Rozdzielczość 1080p może być automatycznie ustawiona z częstotliwością odświeżania 24 Hz lub 50 Hz w zależności od możliwości i preferencji podłączonego telewizora oraz oryginalnej rozdzielczości materiału nagranych na płycie BD-ROM.
- Rozdzielczość gniazda VIDEO OUT zawsze wynosi 576i.

Podłączenie anteny

Podłącz dostarczoną antenę do odsłuchu radia.

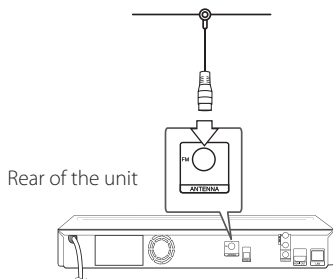

! Uwaga

Po podłączeniu anteny kablowej FM, należy ustawić ją w pozycji pionowej. Upewnij się, że antena jest całkowicie rozłożona.

Połączenia z urządzeniem zewnętrznym

Podłączenie AUX

Możesz słuchać dźwięku z urządzenia zewnętrznego przez głośniki tego systemu.

Podłącz gniazda wyjścia analogowego audio twojego urządzenia zewnętrznego do wejścia AUX L/R (INPUT) tej jednostki. A następnie wybierz opcję [AUX], naciskając RADIO&INPUT (↺) i ENTER (⊙).

W celu wybrania trybu wejściowego możesz również użyć przycisku FUNC. (Function) znajdującego się na przednim panelu.

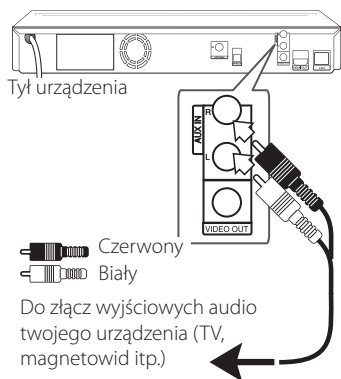

Połączenie OPTICAL IN

Możesz cieszyć się dźwiękiem ze swojego urządzenia zewnętrznego podłączonego za pomocą cyfrowego złącza optycznego.

Podłącz gniazdo wyjścia optycznego swojego urządzenia zewnętrznego do gniazda OPTICAL IN tej jednostki. A następnie wybierz opcję [OPTICAL], naciskając RADIO&INPUT (↺) i ENTER (⊙). Lub naciśnij OPTICAL, aby wybrać bezpośrednio.

W celu wybrania trybu wejściowego możesz również użyć przycisku FUNC. (Function) znajdującego się na przednim panelu.

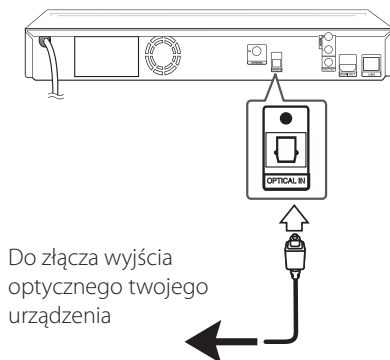

Połączenie PORT. IN

Możesz cieszyć się muzyką z przenośnego urządzenia audio odtwarzanej z głośników systemu.

Podłącz złącze słuchawek (lub wyjście linii) przenośnego odtwarzacza audio do gniazda PORT IN tej jednostki. A następnie wybierz opcję [PORTABLE], naciskając RADIO&INPUT (↺) i ENTER (⊙).

W celu wybrania trybu wejściowego możesz również użyć przycisku FUNC. (Function) znajdującego się na przednim panelu.

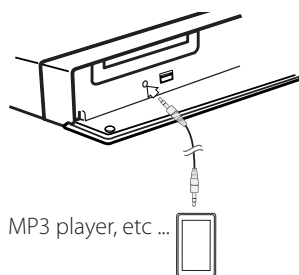

Podłączanie do sieci domowej

Ten odtwarzacz można przyłączyć do sieci lokalnej (LAN) przez port LAN znajdujący się na panelu tylnym.

Przyłączając to urządzenie do sieci szerokopasmowej, masz dostęp do usług, takich jak aktualizacje oprogramowania, interaktywność BD-Live oraz usług sieciowych.

Kablowe podłączenie do sieci

Użycie sieci kablowej zapewnia najlepsze osiągi, ponieważ podłączone urządzenia łączą się bezpośrednio z siecią i nie są poddawane zakłóceniom radiowym.

Patrz instrukcja do urządzenia sieciowego, aby uzyskać więcej informacji.

Przy pomocy dostępnego w handlu kabla LAN lub Ethernet.

! Uwaga

- Po podłączeniu lub odłączeniu kabla LAN, trzymaj kabel za złącze. Podczas odłączania nie ciągnij za kabel LAN, tylko odłącz złącze, naciskając blokadę.
- Nie podłączaj przewodu telefonicznego do portu LAN.
- Ponieważ istnieje wiele konfiguracji połączeń, prosimy przestrzegać specyfikacji dostawcy telekomunikacyjnego lub Internetu.
- Jeżeli chcesz mieć dostęp do zawartości PC lub serwerów DLNA, ten odtwarzacz musi być podłączony do tej samej sieci lokalnej co one za pośrednictwem routera.

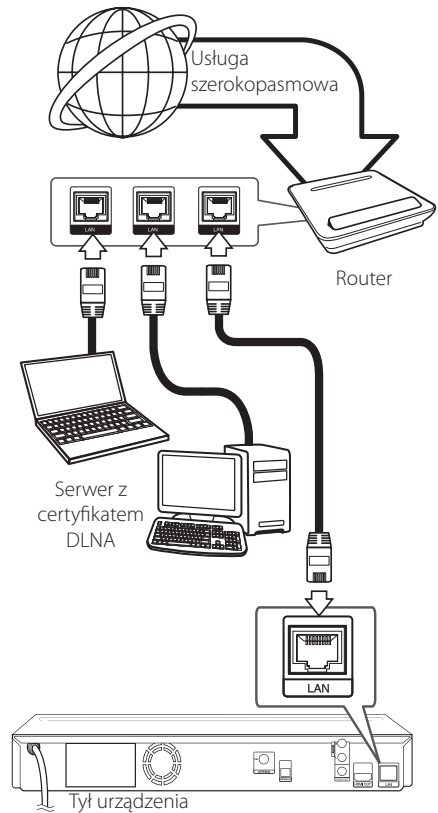

Konfiguracja połączenia przewodowego

Jeżeli w lokalnej przewodowej sieci (LAN) występuje serwer DHCP, do odtwarzacza zostanie automatycznie przypisany adres IP. Po fizycznym podłączeniu niektóre sieci domowe mogą wymagać konfiguracji sieci odtwarzacza. Ustaw [SIEĆ] w następujący sposób.

Przygotowanie

Przed ustawieniem sieci przewodowej musisz podłączyć lokalną sieć domową do Internetu szerokopasmowego.

- Wybierz opcję [Ust. połączenia] z menu [Konfig.] i naciśnij ENTER (⊙).

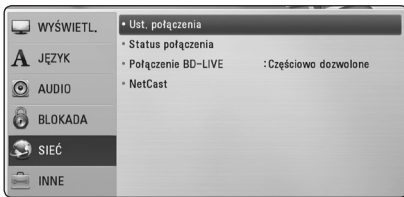

- Wybierz opcję [Yes] (tak) i naciśnij ENTER (⊙) aby kontynuować. Nowe ustawienie połączenia powoduje reset bieżących ustawień sieci.
- Użyj \wedge / \vee / \lt / \gt aby wybrać tryb IP [Dynamiczny] lub [Statyczny].

W normalnym przypadku należy wybrać tryb [Dynamiczny], aby adres IP był przypisywany automatycznie.

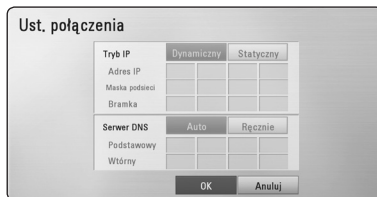

! Uwaga

Jeżeli w sieci nie występuje serwer DHCP i chcesz ręcznie ustawić adres IP, wybierz [Statyczny], następnie [Adres IP], [Maska podsieci], [Bramka] i [Serwer DNS] przy pomocy opcji \wedge / \vee / \lt / \gt oraz klawiszy numerycznych. Jeżeli się pomylił w trakcie wprowadzania numeru, naciśnij CLEAR, aby usunąć podświetloną część.

- Wybierz [OK] i naciśnij ENTER (⊙) aby zastosować ustawienia sieci.
- Odtwarzacz poprosi o przetestowanie połączenia sieciowego. Wybierz [OK] i naciśnij ENTER (⊙) aby dokończyć ustawienia sieci.
- Jeżeli w powyższym kroku 5 wybierzesz [Test] i naciśniesz ENTER (⊙) status połączenia sieciowego zostanie wyświetlony na ekranie. Test można również wykonać w [Status połączenia] w menu [Konfig.].

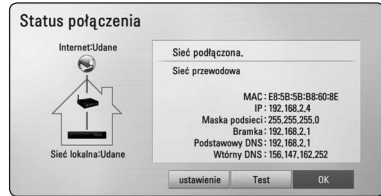

Uwagi dotyczące połączenia sieciowego:

- Wiele problemów z połączeniem sieciowym w czasie konfiguracji można rozwiązać resetując router lub modem. Po podłączeniu odtwarzacza do sieci domowej szybko wyłącz i/lub odłącz przewód zasilający routera sieci domowej lub modemu kablowego. Następnie włącz i/lub podłącz przewód ponownie.
- W zależności od dostawcy Internetu (ISP), ilość urządzeń podłączonych do Internetu może być ograniczona zgodnie z umową. Szczegółowych informacji na ten temat należy szukać u swojego dostawcy Internetu.
- Nasza firma nie odpowiada za jakiegokolwiek usterki odtwarzacza lub połączenia internetowego wynikające z błędów/ usterek komunikacji związanych z szerokopasmowym dostępem do Internetu lub innym podłączonym sprzętem.
- Funkcje płyt BD-ROM dostępne za pośrednictwem połączenia Internetowego nie są tworzone lub dostarczane przez naszą firmę i nasza firma nie ponosi odpowiedzialności za ich funkcjonalność i ciągłą dostępność. Niektóre materiały na płytach, dostępne przez połączenie internetowe, mogą być niekompatybilne z odtwarzaczem. W razie pytań dotyczących tych materiałów prosimy kontaktować się z producentem płyty.
- Niektóre materiały internetowe mogą wymagać szybszego połączenia internetowego.

- Nawet w przypadku poprawnego podłączenia i konfiguracji odtwarzacza, niektóre materiały internetowe mogą nie działać poprawnie z powodu przeciążenia Internetu lub niewystarczającej jakości połączenia lub problemów dostawcy.
- Niektóre operacje związane z połączeniem internetowym mogą być niemożliwe z powodu określonych ograniczeń ustalonych przez dostawcę Internetu.
- Pokrycie wszelkich opłat naliczanych przez dostawcę Internetu leży po stronie użytkownika.
- Do podłączenia przewodowego tego odtwarzacza potrzebny jest port LAN 10 Base-T lub 100 Base-TX. Jeżeli Twoja usługa internetowa nie dopuszcza tego typu połączeń, nie możesz podłączyć odtwarzacza.
- W celu korzystania z usługi xDSL musisz użyć routera.
- Modem DSL jest konieczny do korzystania z usługi DSL, a do korzystania z usługi modemowej konieczny jest modem. W zależności od metody dostępu do Internetu i umowy z dostawcą, możesz nie móc korzystać z funkcji połączenia internetowego zawartej w tym odtwarzaczu lub możesz napotkać ograniczenie ilości urządzeń, które możesz podłączyć jednocześnie. (Jeżeli dostawca ogranicza subskrypcję do jednego urządzenia, odtwarzacz może nie mieć dostępu do sieci podczas połączenia komputera PC.)
- Korzystanie z „Routera” może być niedozwolone lub jego użycie może być ograniczone w zależności od przepisów i ograniczeń dostawcy Internetu. Szczegółowych informacji na ten temat należy szukać u swojego dostawcy Internetu.

Podłączenie urządzenia USB

To urządzenie może odtworzyć film, muzykę i zdjęcia z urządzenia USB.

Odtwarzanie zawartości urządzenia USB

1. Włóż urządzenie USB do portu USB aż do zablokowania na miejscu.

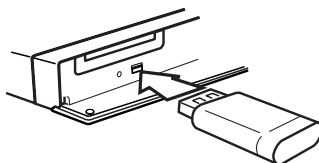

Gdy podłączysz urządzenie USB w menu HOME, odtwarzacz odtworzy automatycznie plik muzyczny znajdujący się w pamięci urządzenia USB. Jeżeli w pamięci USB znajdują się pliki różnego typu, pojawi się menu wyboru typu pliku.

Czas ładowania pliku może zająć kilka minut w zależności od ilości zawartości zapisanej w urządzeniu pamięci USB. Naciśnij ENTER (⊙) gdy wybrane jest [Anuluj], aby zatrzymać ładowanie.

2. Naciśnij HOME (🏠).
3. Wybierz opcję [Film], [Zdjęcia] lub [Muzyka], a następnie </>, naciśnij ENTER (⊙).
4. Wybierz opcję [USB] przy pomocy ^/∨, i naciśnij ENTER (⊙).

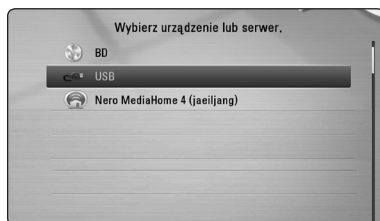

5. Wybierz plik przy pomocy ^/∨/</>, i naciśnij PLAY lub ENTER (⊙) aby go odtworzyć.
6. Ostrożnie odłącz urządzenie USB.

! Uwaga

- Ten odtwarzacz obsługuje pamięć/dysk zewnętrzny USB sformatowane w FAT16, FAT32 i NTFS przy dostępie do plików (muzyka, zdjęcia, film). Jednakże dla BD-Live i nagrywania płyt Audio CD obsługiwane są tylko formaty FAT16 lub FAT32. W czasie używania BD-Live lub nagrywania płyt Audio CD, należy użyć pamięci USB/dysku zewnętrznego HDD sformatowanych jako FAT16 lub FAT 32.
- Urządzenie USB może służyć jako pamięć miejscowa przy korzystaniu z płyt BD-Live za pośrednictwem Internetu.
- To urządzenie wspiera do 4 partycje w urządzeniu USB.
- Nie wolno odłączać urządzenia USB podczas działania (odtwarzanie itp.)
- Urządzenie zewnętrzne USB, które wymaga instalacji dodatkowego oprogramowania przy podłączaniu do komputera, nie będzie obsługiwane.
- Urządzenie USB: Urządzenie USB kompatybilne z USB1.1 i USB2.0.
- Mogą być odtwarzane pliki z filmami, muzyką i zdjęciami. Zobacz odpowiednie strony w celu uzyskania szczegółowych informacji na temat obsługi poszczególnych plików.
- Aby zapobiec utracie danych, zalecane jest regularne wykonywanie kopii zapasowych.
- Jeżeli korzystasz z urządzenia USB typu: przedłużacz, koncentrator hub lub czytnik wielu kart, takie urządzenie może nie być rozpoznane.
- Niektóre urządzenia USB mogą nie pracować z tym urządzeniem.
- Aparaty cyfrowe i telefony komórkowe nie są obsługiwane.
- Gniazda USB urządzenia nie można podłączyć do komputera PC. Urządzenie nie może być używane jako pamięć zewnętrzna.

Ustawienia

Ustawienia opcji konfiguracji

W menu [Konfig.] możesz zmienić ustawienia odtwarzacza.

1. Naciśnij HOME (🏠).

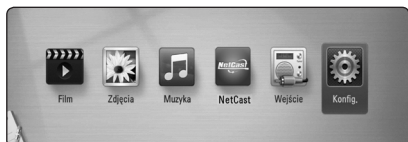

2. Użyj </> aby wybrać opcję [Konfig.] i naciśnij ENTER (⊙). Pojawia się menu [Konfig.].

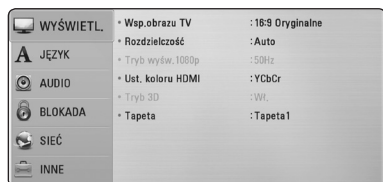

3. Za pomocą \wedge / \vee wybierz pierwszą opcję ustawienia, a następnie naciśnij \gt aby przejść do drugiego poziomu.



4. Za pomocą \wedge / \vee wybierz drugą opcję ustawienia, a następnie naciśnij ENTER (⊙) aby przejść do trzeciego poziomu.



5. Użyj przycisków \wedge / \vee aby wybrać żądane ustawienie, a następnie naciśnij ENTER (⊙) w celu potwierdzenia wyboru.

[WYŚWIETL.] MENU

Wsp.obrazu TV

Wybierz opcję proporcji obrazu telewizora w zależności od typu Twojego telewizora.

[4:3 Zwykły]

Wybierz dla telewizora w standardzie 4:3. Wyświetla obraz kinowy z paskami u góry i u dołu ekranu.

[4:3 Panorama]

Wybierz dla telewizora w standardzie 4:3. Przycina szeroki obraz po obu stronach tak, by wypełnić cały ekran. Obie strony obrazu są wycięte.

[16:9 Oryginalne]

Wybierz dla telewizora w standardzie 16:9. Obraz 4:3 wyświetlany jest w oryginalnej wielkości 4:3, z czarnymi pasami znajdującymi się po lewej i prawej stronie.

[16:9 pełny]

Wybierz dla telewizora w standardzie 16:9. Obraz 4:3 jest dopasowywany w poziomie (proporcjonalnie) tak, aby wypełnił cały ekran.

! Uwaga

Nie możesz wybrać opcji [4:3 Zwykły] i [4:3 Panorama], gdy ustawiona jest rozdzielczość wyższa niż 720p.

Rozdzielczość

Ustawia rozdzielczość wyjściową sygnału video Component i HDMI. Patrz strony 19 aby uzyskać szczegółowe informacje na temat ustawienia rozdzielczości.

[Auto]

Auto – Jeżeli gniazdo HDMI OUT jest podłączone do telewizora, który podaje informacje o wyświetlaniu (EDID), automatycznie wybierana jest najlepsza rozdzielczość odpowiadająca podłączonemu telewizorowi.

[1080p]

Daje na wyjściu 1080 linii video progresywnego.

[1080i]

Daje na wyjściu 1080 linii video międzyliniowego.

[720p]

Daje na wyjściu 720 linii video progresywnego.

[576p]

Daje na wyjściu 576 linii video progresywnego.

[576i]

Daje na wyjściu 576 linii video międzyliniowego.

Tryb wysw.1080p

Gdy rozdzielczość jest ustawiona na 1080p, wybierz [24 Hz] dla płynnego wyświetlania materiału filmowego (1080p/24 Hz) na telewizorze z funkcją HDMI, kompatybilną z rozdzielczością 1080p/24 Hz.

! Uwaga

- Po wybraniu [24 Hz] mogą wystąpić zakłócenia obrazu przy przełączaniu materiału video i film. W takim przypadku wybierz [50 Hz].
- Nawet po ustawieniu opcji [Tryb wysw.1080p] na [24 Hz], jeżeli telewizor nie jest kompatybilny z rozdzielczością 1080p/24 Hz, bieżąca częstotliwość sygnału video zostanie ustawiona na 50 Hz, aby odpowiadała formatowi źródłowemu video.

Ust. koloru HDMI

Wybierz typ wyjścia z gniazda HDMI OUT. Dla tych ustawień, patrz do instrukcji obsługi telewizora.

[YCbCr]

Wybierz przy podłączaniu do telewizora HDMI.

[RGB]

Wybierz przy podłączaniu do telewizora DVI.

Tryb 3D

Wybierz tryb wyjściowy dla odtwarzania płyty Blu-ray 3D.

[Wył.]

Płyta Blu-ray 3D będzie odtwarzana tak jak zwykła płyta BD-ROM 2D.

[Wł.]

Płyta Blu-ray 3D będzie odtwarzana w trybie 3D.

Tapeta

Zmienia tło ekranu początkowego.

[JĘZYK] MENU

Wyświetlanie menu

Wybrać język dla menu [Konfig.] oraz dla wyświetlacza ekranowego.

Menu płyty/Audio płyty/Napisy płyty

Wybierz preferowany język dla ścieżki audio (audio płyty), napisów oraz menu płyty.

[Oryginalne]

Wybiera oryginalny język, w którym została nagrana płyta.

[Inny]

Naciśnij ENTER (Ⓢ) aby wybrać inny język. Naciskaj klawisze numeryczne, a następnie ENTER (Ⓢ) aby wprowadzić odpowiedni 4-cyfrowy numer, według listy kodów języków na stronie 55.

[Wył.] (Tylko napisy płyty)

Wyłącza napisy.



Uwaga

Twoje ustawienie języku może nie działać w zależności od płyty.

[AUDIO] MENU

Ustawienia

Aby uzyskać najlepszy dźwięk, użyj ekranu ustawiania głośników w celu określenia głośności podłączonych głośników i ich odległości od pozycji słuchacza. Użyj testu, aby wyregulować głośność głośników na tym samym poziomie.

[Głośnik]

Wybierz głośnik, który chcesz wyregulować.

[Głośność]

Ustaw moc wyjściową wybranego głośnika.

[Odległość]

Ajusta la distancia entre cada altavoz y la posición desde donde se van a escuchar.

[Test/ Wył. ton testowy]

Głośniki wyemitują sygnał testowy.

[OK]

Potwierdzenie ustawień.

[Anuluj]

Anulowanie ustawień.

HD AV Sync

Czasem w telewizorach cyfrowych pojawia się opóźnienie pomiędzy obrazem i dźwiękiem. Jeśli tak się stanie możesz to wyregulować ustawiając opóźnienie dźwięku tak, że dźwięk „poczeka” na obraz. Jest to nazywane HD AV Sync. Za pomocą \wedge / \vee możesz wybrać długość opóźnienia – pomiędzy 0 a 300 ms.

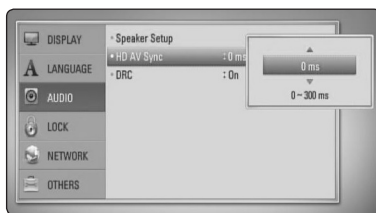

El retraso variará según el canal de televisión digital que esté viendo. Si cambia de canal deberá volver a ajustar el valor Sincronismo HD AV.

DRC (Kontrola dynamiki sygnału)

Funkcja ta umożliwia słuchanie dźwięków filmu przy niższej głośności, bez utraty ich wyrazistości.

[Wył.]

Wyłącza tę funkcję.

[Wł.]

Ogranicza zakres dynamiczny wyjścia audio dla Dolby Digital, Dolby Digital Plus lub Dolby TrueHD.

[Auto]

Zakres dynamiczny wyjścia audio Dolby TrueHD jest wyszczególniony osobno. Natomiast zakres dynamiczny Dolby Digital oraz Dolby Digital Plus obsługiwane są tak samo jak w trybie [Wł.].



Uwaga

Ustawienie DRC można zmienić tylko wtedy, gdy płyta nie jest włożona lub urządzenie jest w trybie całkowitego zatrzymania.

[BLOKADA] MENU

Ustawienia [BLOKADA] mają wpływ tylko na odtwarzanie płyt Blu-ray i DVD.

Aby uzyskać dostęp do zablokowanych [BLOKADA] ustawień, musisz wprowadzić ustanowiony wcześniej 4-cyfrowy kod.

Jeżeli kod nie został jeszcze ustanowiony, zostaniesz poproszony, aby to zrobić. Wprowadź dwukrotnie 4-cyfrowe hasło i naciśnij ENTER (Ⓞ) aby utworzyć nowe hasło.

Hasło

Możesz utworzyć lub zmienić hasło.

[Żaden]

Wprowadź dwukrotnie 4-cyfrowe hasło i naciśnij ENTER (Ⓞ) aby utworzyć nowe hasło.

[Zmień]

Wprowadź aktualne hasło i naciśnij ENTER (Ⓞ). Wprowadź dwukrotnie 4-cyfrowe hasło i naciśnij ENTER (Ⓞ) aby utworzyć nowe hasło.

Jeżeli zapomniałeś hasło

Jeżeli zapomniałeś hasło, możesz je skasować, wykonując poniższe kroki.

1. Usuń płytę znajdującą się w odtwarzaczu.
2. Wybierz opcję [Hasło] w menu [Konfig.].
3. Przy pomocy przycisków numerycznych wprowadź kod „210499”.
Hasło zostanie usunięte.

! Uwaga

Jeśli wpisałeś je błędnie, przed naciśnięciem przycisku ENTER (Ⓞ), naciśnij CLEAR. Następnie wprowadź poprawne hasło.

Ocena DVD

Blokuje odtwarzanie ocenionych na podstawie zawartości płyt DVD. (Nie wszystkie płyty mają ocenę.)

[Ocena 1-8]

Ocena jeden (1) jest najbardziej restrykcyjna, a ocena osiem (8) jest najmniej restrykcyjna.

[Odblokuj]

Po wybraniu opcji [Odblokuj], kontrola rodzicielska jest nieaktywna i odtwarzane są wszystkie płyty.

Ocena BD

Ustaw limit wieku dla odtwarzanych płyt BD-ROM. Przy użyciu przycisków numerycznych wprowadź limit wieku dla odtwarzania płyt BD-ROM.

[255]

Wszystkie płyty BD-ROM mogą być odtwarzane.

[0-254]

Zabrania odtwarzania BD-ROM z odpowiednią oceną nagrań na nich.

! Uwaga

[Ocena BD] będzie zastosowane tylko do płyt BD, które zawierają Advanced Rating Control.

Kod regionu

Wpisz kod regionu, którego standardy były użyte do oceny kategorii płyty DVD, w oparciu o listę znajdującą się na stronie 54.

[SIEĆ] MENU

Ustawienia [SIEĆ] są potrzebne dla uaktualniania oprogramowania, korzystania z opcji BD-Live oraz usług sieciowych.

Ust. połączenia

Jeżeli Twoja sieć domowa jest gotowa do podłączenia odtwarzacza, należy ustawić jego połączenie sieciowe. (patrz „Podłączanie do sieci domowej” na stronach 22.)

Status połączenia

Jeżeli chcesz sprawdzić status sieci na tym odtwarzaczu, wybierz opcję [Status połączenia] i naciśnij ENTER (Ⓢ) aby sprawdzić, czy zostało nawiązane połączenie z siecią i z Internetem.

Połączenie BD-LIVE

Możesz ograniczyć dostęp do Internetu, gdy używane są funkcje BD-Live.

[Dozwolone]

Dostęp do Internetu jest niedozwolony dla wszystkich zawartości BD-Live.

[Częściowo dozwolone]

Dostęp do Internetu jest dozwolony tylko dla zawartości BD-Live, które mają certyfikaty właściciela zawartości. Dostęp do Internetu i funkcje AAC Online są niedozwolone dla wszystkich zawartości BD-Live bez certyfikatu.

[Zakazane]

Dostęp do Internetu jest niedozwolony dla wszystkich zawartości BD-Live.

NetCast

[Ustawienia krajowe]

Wybierz swój obszar dla wyświetlania odpowiednich usług i zawartości funkcji [NetCast].

[INNE] MENU

DivX® VOD

O PLIKACH DIVX: DivX® to cyfrowy format wideo stworzony przez firmę DivX, Inc. Niniejsze urządzenie jest oficjalnie zatwierdzone przez DivX i może odtwarzać pliki wideo DivX. Odwiedź stronę www.divx.com, aby dowiedzieć się więcej i pobrać oprogramowanie umożliwiające konwersję Twoich plików na DivX wideo.

O DIVX WIDEO NA ŻĄDANIE: To urządzenie DivX Certified® musi zostać zarejestrowane, aby móc na nim odtwarzać filmy DivX Video-on-Demand (VOD). Aby uzyskać kod rejestracyjny, zlokalizuj sekcję DivX VOD w menu konfiguracji urządzenia. Aby uzyskać informację o tym jak dokonać rejestrację należy wejść na stronę internetową vod.divx.com.

[Zarejestruj]

Wyświetla kod rejestracyjny odtwarzacza.

[Wyrejestruj]

Dezaktywuje odtwarzacz i wyświetla kod deaktywacyjny.

! Uwaga

Wszystkie filmy pobrane z DivX® VOD z kodem rejestracyjnym tego odtwarzacza, mogą być odtwarzane tylko na tym urządzeniu.

Automatyczne wyłączenie

Wygaszacz ekranu uruchomi się, po pozostawieniu odtwarzacza w trybie zatrzymania przez około pięć minut. Jeżeli ustawisz tę opcję na [Wł.], urządzenie wyłączy się automatycznie po 20 minutach wyświetlania wygaszacza ekranu. Ustaw tę opcję na [Wył.], aby pozostawić włączony wygaszacz ekranu aż do momentu użycia urządzenia.

Inicjalizacja

[Ustawienia fabryczne]

Można zresetować odtwarzacz do jego oryginalnych ustawień fabrycznych.

[Kasowanie pam. BD]

Inicjalizuje zawartość płyty Blu-ray z podłączonej pamięci USB.

! Uwaga

Jeżeli zresetujesz odtwarzacz do jego ustawień fabrycznych za pomocą opcji [Ustawienia fabryczne], wówczas będzie trzeba ponownie skonfigurować wszystkie ustawienia dla serwisów on-line oraz sieciowe.

Oprogramowanie

[Informacje]

Wyświetla bieżącą wersję oprogramowania.

[Aktualizuj]

Możesz dokonać aktualizacji oprogramowania przez podłączenie urządzenia bezpośrednio do serwera aktualizacji (patrz strony 51).

Zrzeczenie odp.

Naciśnij ENTER (⊙) w celu wyświetlenia Zrzeczenia odp. Sieci na stronie 59.

Efekt dźwiękowy

Możesz wybrać odpowiedni tryb dźwięku. Naciskaj wielokrotnie SOUND EFFECT aż w okienku wyświetlacza lub na ekranie telewizora pojawi się żądany tryb. Wyświetlane elementy dla korektora mogą się różnić w zależności od źródła dźwięku oraz ustawionych efektów.

[Natural]: Możesz cieszyć się komfortowym i naturalnym dźwiękiem.

[Bypass]: Oprogramowanie z sygnałami wielokanałowymi audio jest odtwarzane w taki sposób jak zostało nagrane.

[Bass Blast]: Wzmocnienie efektu dźwięku niskotonowego z przednich głośników i subwoofera.

[Up Scaler]: Możesz poprawić dźwięk w czasie słuchania plików MP3 lub innej skompresowanej muzyki. Ten tryb jest dostępny tylko dla źródeł 2 kanałowych.

[Loudness]: Poprawa jakości dźwięku dla sopranów i basów.

[User EQ]: Możesz ustawić dźwięk poprzez podniesienie lub obniżenie poziomu określonej częstotliwości.

Ustawianie [EQ Użytkownika.]

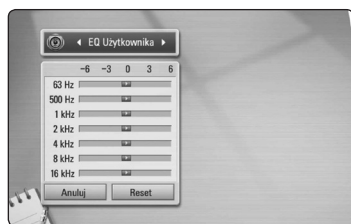

1. Użyj \wedge / \vee aby wybrać żądaną częstotliwość.
2. Użyj $</>$ aby wybrać żądany poziom.

Wybierz opcję [Anuluj] i naciśnij ENTER (⊙), aby anulować ustawienie.

Wybierz opcję [RESET], a następnie naciśnij ENTER (⊙), aby wyzerować wszystkie ustawienia.

[Clear Voice]: Tryb ten daje czysty dźwięk głosu, poprawiając jego jakość.

[Virtual]: Możesz cieszyć się bardziej dynamicznym dźwiękiem ze wzmocnionym kanałem centralnym.

[Game]: Można cieszyć się bardziej wirtualnym dźwiękiem podczas grania w gry video.

[Night]: To może być przydatne w czasie oglądania filmów z niskim poziomem głośności późno w nocy.

Ogólne informacje o odtwarzaniu

Korzystanie z menu [HOME]

Menu home pojawia się po naciśnięciu HOME (🏠). Użyj </>, aby wybrać opcję kategorii i naciśnij ENTER (⊙).

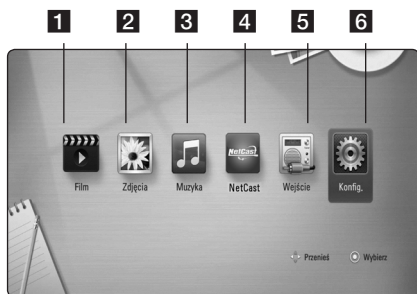

1	[Film] - Odtwarza zawartość wideo.
2	[Zdjęcia] - Odtwarza zawartość zdjęciową.
3	[Muzyka] - Odtwarza zawartość audio.
4	[NetCast] - dostęp do NetCast Home.
5	[Input] - Przełącza między źródłami wejściowymi.
6	[Konfig.] - Ustawienia systemu.

Odtwarzanie płyt

BD DVD ACD

- Naciśnij ▲ (OPEN/ CLOSE) i połóż płytę na podajniku.
- Naciśnij ▲ (OPEN/CLOSE), aby zamknąć podajnik płyty.
Dla większości płyt Audio CD, BD-ROM i DVD-ROM odtwarzanie rozpocznie się automatycznie.
- Naciśnij HOME (🏠).
- Wybierz opcję [Film] lub [Muzyka], a następnie </>, naciśnij ENTER (⊙).
- Wybierz opcję [BD], [DVD], [VR] lub [Audio] przy pomocy ▲/▼ i naciśnij ENTER (⊙).

! Uwaga

Jeżeli płyta nie została włożona i włączone zostanie zasilanie – ON, odtwarzanie nie rozpocznie się automatycznie.

! Uwaga

- Funkcje odtwarzania, opisane w tym podręczniku, nie są dostępne dla wszystkich plików i mediów. Niektóre funkcje mogą być ograniczone z powodu wielu czynników.
- W zależności od tytułów DB-ROM, dla poprawnego odtwarzania może być konieczne podłączenie urządzenia USB.
- Niefinalizowane płyty formatu DVD-VR nie mogą być odtwarzane na tym urządzeniu.
- Niektóre płyty DVD-VR zapisane są przy pomocy danych CPRM przy pomocy DVD RECORDER. To urządzenie nie obsługuje takich typów płyt.

Odtwarzanie pliku z płyty/ urządzenia USB

MOVIE | MUSIC | PHOTO

Ten odtwarzacz może odtworzyć film, muzykę i zdjęcia z płyty lub urządzenia USB.

- Włóż płytę z danymi lub przyłącz urządzenie USB. (Po podłączeniu urządzenia USB, pojawi się menu opcji USB: [Film], [Zdjęcia] lub [Muzyka].
- Wybierz opcję [Film], [Zdjęcia] lub [Muzyka], a następnie </>, naciśnij ENTER (⊙).
- Wybierz opcję [Dane] lub [USB] przy pomocy ▲/▼, naciśnij ENTER (⊙).
- Wybierz plik przy pomocy ▲/▼/</>, i naciśnij ►(PLAY) lub ENTER (⊙) aby go odtworzyć.

Odtwarzanie płyt Blu-ray 3D

BD

Urządzenie to może odtwarzać płyty Blu-ray 3D, które zawierają oddzielne widoki dla lewego oraz prawego oka.

Przygotowanie

Aby odtwarzać Blu-ray 3D w stereoskopowym trybie 3D należy:

- Sprawdź czy telewizor jest typu 3D oraz czy posiada złącze HDMI 1.4.
 - Załóż odpowiednie okulary 3D, aby cieszyć się trójwymiarowym obrazem.
 - Należy sprawdzić czy płyta BD-ROM jest typu Blu-ray 3D.
 - Przy pomocy kabla HDMI (Typ A, Przewód HDMI™ o dużej szybkości transmisji) należy połączyć wyjście HDMI odtwarzacza z wejściem HDMI telewizora.
1. Naciśnij HOME (🏠), i ustaw opcję [Tryb 3D] w menu [Konfig.] na [Wł.] – włączona (strona 27).
 2. Naciśnij ▲ (OPEN/CLOSE) i połóż płytę na podajniku.
 3. Naciśnij ▲ (OPEN/CLOSE), aby zamknąć podajnik płyty.
 4. Dalsze wskazówki patrz instrukcja obsługi telewizora 3D-ready.

Może okazać się konieczna regulacja ustawień wyświetlania lub ustawień telewizora dla polepszenia efektu trójwymiarowego 3D.

! Ostrożnie

- Oglądanie filmów 3D przez dłuższy czas może powodować zmęczenie lub zawroty głowy.
- Nie jest zalecane oglądanie filmów w trybie 3D dla osób niepełnosprawnych, dzieci oraz kobiet w ciąży.
- Jeżeli podczas oglądania filmów 3D odczuwasz bóle głowy, zmęczenie lub senność należy wyłączyć odtwarzanie i odpocząć do momentu aż poczujesz się dobrze.

Korzystanie z BD-Live™

BD

BD-Video obsługujące BD-Live (BD-ROM version 2 Profile 2), które mają funkcję rozszerzenia sieciowego, umożliwiają korzystanie z dodatkowych funkcji takich pobieranie nowych trailerów, po podłączeniu urządzenia do Internetu.

1. Sprawdź połączenie sieciowe i ustawienia (strony 22).
2. Włóż urządzenie pamięci USB do gniazda USB znajdującego się na przednim panelu.

Urządzenie pamięci USB jest potrzebne do pobrania bonusowej zawartości.

3. Naciśnij HOME (🏠), i ustaw opcję [Połączenie BD-LIVE] w menu [Konfig.] (strona 28).

W zależności od płyty, funkcja BD-Live nie może być obsługiwana, jeżeli opcja [Połączenie BD-LIVE] jest ustawiona na [Częściowo dozwolone].

4. Włóż BD-ROM z BD-Live.

Operacje różnią się w zależności od płyty. Patrz instrukcja dołączona do płyty.

! Ostrożnie

Nie wolno odłączać urządzeń USB, podczas gdy kopiowane są pliki lub płyta Blu-ray ciągle znajduje się w odtwarzaczu. Nie przestrzeganie tego może spowodować uszkodzenie urządzenia USB, a funkcje BD-Live mogą nie działać prawidłowo z uszkodzonym urządzeniem USB. Jeżeli podłączone urządzenie USB wygląda na uszkodzone po takim działaniu, można dokonać formatowania jego pamięci z poziomu komputera PC, a następnie można ponownie je podłączyć do odtwarzacza.

! Uwaga

- Dostęp do niektórych zawartości BD-Live może zostać ograniczony przez dostawcę tylko do niektórych terytoriów.
- Załadowanie zawartości BD-Live może potrwać kilka minut.

Odtwarzanie pliku z serwera sieciowego

MOVIE MUSIC PHOTO

Ten odtwarzacz może odtwarzać pliki z filmami, muzyczne lub ze zdjęciami, znajdujące się na serwerze DLNA za pośrednictwem sieci domowej.

1. Sprawdź połączenie sieciowe i ustawienia (strony 22).
2. Naciśnij HOME (🏠).
3. Wybierz opcję [Film], [Zdjęcia] lub [Muzyka], a następnie </>, naciśnij ENTER (⊙).
4. Za pomocą ▲/▼ wybierz z listy serwer mediów DLNA lub folder udostępniony na komputerze i naciśnij ENTER (⊙).

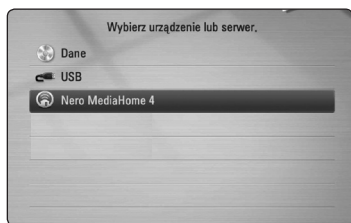

Jeżeli chcesz ponownie przeskanować dostępny serwer mediów naciśnij zielony przycisk (G).

5. Wybierz plik przy pomocy ▲/▼/</> i naciśnij ENTER (⊙), aby odtworzyć ten plik.



Uwaga

- Wymagania dla pliku są opisane na stronie 10.
- Miniaturki plików nieodtworzalnych mogą być wyświetlone, ale pliki te nie mogą być odtworzone na tym odtwarzaczu.
- Nazwa pliku z napisami musi być taka sama jak pliku z filmem i oba pliki muszą być w tym samym folderze.
- Stan sieci domowej może mieć wpływ na jakość odtwarzania i pracy.
- Mogą wystąpić problemy połączenia w zależności od środowiska Twojego PC.

Podstawowe operacje dla zawartości wideo i audio

Aby zatrzymać odtwarzanie

Naciśnij ■ (STOP) w czasie odtwarzania.

Aby wstrzymać odtwarzanie

Naciśnij II (PAUSE) w czasie odtwarzania.
Naciśnij ► (PLAY), aby wznowić odtwarzanie.

Odtwarzanie klatka-po-klatce (video)

Naciśnij II (PAUSE) w czasie odtwarzania filmu.
Naciskaj przycisk II (PAUSE), aby odtwarzać klatka-po-klatce.

Aby przeszukać do przodu lub do tyłu

Naciśnij ◀◀ lub ▶▶ w trakcie odtwarzania, aby odtwarzać szybko do przodu lub szybko do tyłu.

Naciskając wielokrotnie ◀◀ lub ▶▶ możesz wybierać różne prędkości odtwarzania.

Zwolnienie prędkości odtwarzania (video)

Gdy odtwarzanie jest wstrzymane, naciskając wielokrotnie ▶▶ możesz wybierać różne prędkości powolnego odtwarzania.

Aby przejść do następnego/ poprzedniego rozdziału/utworu/pliku

Wciśnij I◀◀ lub ▶▶I w trakcie odtwarzania w celu przejścia do następnego rozdziału/utworu/pliku lub powrotu do początku obecnie odtwarzanego rozdziału/utworu/pliku.

Wciśnij szybko dwa razy I◀◀ aby cofnąć się do poprzedniego rozdziału/utworu/pliku.

W folderze na liście plików serwera mogą występować pliki różnych typów jednocześnie. W takim przypadku naciśnij I◀◀ lub ▶▶I, aby przejść do poprzedniego lub następnego pliku tego samego typu.

Podstawowe operacje dla zdjęć

Aby odtworzyć pokaz slajdów

Naciśnij ► (PLAY), aby rozpocząć pokaz slajdów.

Aby zatrzymać pokaz slajdów

Naciśnij ■ (STOP) w czasie pokazu slajdów.

Aby wstrzymać pokaz slajdów

Naciśnij II (PAUSE) w czasie pokazu slajdów.
Naciśnij ► (PLAY), aby ponownie rozpocząć pokaz slajdów.

Aby przejść do następnego/ poprzedniego zdjęcia

W czasie wyświetlania zdjęcia na pełnym ekranie, naciśnij < lub >, aby przejść do poprzedniego lub następnego zdjęcia.

Korzystanie z menu płyty

BD DVD AVCHD

Aby wyświetlić menu płyty

Ekran menu może wyświetlić się najpierw po załadowaniu płyty, która zawiera menu. Jeżeli chcesz wyświetlić menu płyty w czasie odtwarzania, naciśnij DISC MENU.

Użyj przycisków ^ / v / < / > do nawigowania po menu.

Aby wyświetlić wyskakujące menu

Niektóre płyty BD-ROM zawierają wyskakujące menu, które pojawia się w czasie odtwarzania.

Naciśnij TITLE/POPUP w czasie odtwarzania i użyj przycisków ^ / v / < / > do nawigowania po menu.

Wznowienie odtwarzania

BD DVD AVCHD MOVIE ACD MUSIC

W zależności od płyty urządzenie zapamiętuje punkt, w którym został naciśnięty ■ (STOP). Jeżeli na ekranie na krótko pojawia się „II■ (wznowienie po zatrzymaniu)”, naciśnij ► (PLAY), aby wznowić odtwarzanie (od określonej sceny). Jeżeli dwukrotnie naciśniesz ■ (STOP) lub wyjmiesz płytę, na ekranie pojawi się „■(zatrzymanie zupełne)”.
Urządzenie wyczyści punkt zatrzymania.

! Uwaga

- Punkt wznowienia może być wyczyszczony po naciśnięciu przycisku (np. ⏻ (POWER), ▲ (OPEN/CLOSE), itp).
- Na płytach BD-Video łącznie z BD-J nie działa funkcja wznowienia odtwarzania.
- Podczas odtwarzania interaktywnego tytułu BD-ROM, urządzenie wejdzie w tryb zatrzymania zupełnego po naciśnięciu przycisku ■ (STOP) podczas odtwarzania.

Odtwarzanie zaawansowane

Powtarzanie Odtwarzania

BD DVD AVCHD ACD MUSIC MOVIE

Podczas odtwarzania naciskaj przycisk REPEAT (↺) aby wybrać odpowiedni tryb powtarzania.

Płyta Blu-ray/DVDs/Film

- ↺ **A-** – Wybrany przez Ciebie fragment, będzie powtarzany w sposób ciągły.
- ↺ **Rozdział** – Aktualny rozdział będzie odtwarzany wielokrotnie.
- ↺ **Tytuł** – Aktualny tytuł będzie odtwarzany wielokrotnie.
- ↺ **Wszystko** – Wszystkie utwory lub pliki będą odtwarzane wielokrotnie.

Aby powrócić do normalnego odtwarzania, wybierz [Wył.], naciskając wielokrotnie REPEAT (↺).

Audio CDs/Pliki Audio

- ↺ **A-B** – Wybrany fragment będzie powtarzany w sposób ciągły (tylko audio CD).
- ↺ **Track** – Aktualny utwór lub plik będzie odtwarzany wielokrotnie.
- ↺ **All** – Wszystkie utwory lub pliki będą odtwarzane wielokrotnie.
- ↺ **All** – Wszystkie utwory lub pliki będą odtwarzane wielokrotnie w sposób losowy.
- ↺ **X** – Określone utwory lub pliki będą odtwarzane w sposób losowy.

Aby powrócić do normalnego odtwarzania, naciśnij przycisk CLEAR.

! Uwaga

- Jeżeli podczas odtwarzania rozdziału (utworu) naciśniesz raz ▶▶ odtwarzanie powtarzane zostaje skasowane.
- Ta funkcja może nie działać w przypadku niektórych płyt lub tytułów.

Powtarzanie określonego fragmentu

BD DVD AVCHD ACD MOVIE

Ten odtwarzacz może powtarzać wybrany przez Ciebie fragment.

1. W czasie odtwarzania, naciśnij REPEAT (↺), aby wybrać [A-] na początku fragmentu do powtarzania.
2. Naciśnij ENTER (Ⓞ) na końcu fragmentu. Wybrany przez Ciebie fragment, będzie powtarzany w sposób ciągły.
3. Aby powrócić do normalnego odtwarzania, wybierz [Wył.], naciskając wielokrotnie REPEAT (↺).

! Uwaga

- Nie możesz wybrać fragmentu krótszego niż 3 sekundy.
- Ta funkcja może nie działać w przypadku niektórych płyt lub tytułów.

Wyszukiwanie znacznika

BD DVD AVCHD MOVIE

Można rozpoczynać odtwarzanie od maksymalnie dziewięciu zapisanych punktów.

Aby wprowadzić znacznik

1. Podczas odtwarzania w odpowiednim miejscu naciśnij **MARKER**. Na ekranie telewizora pojawia się na krótką chwilę ikona znacznika.
2. Powtórz krok 1 w celu dodania do dziewięciu znaczników.

Aby przywołać zaznaczoną scenę

1. Naciśnij **SEARCH**. Na ekranie pojawi się menu wyszukiwania.
2. Naciśnij przycisk numeryczny, aby wybrać numer znacznika, który ma być przywołany. Odtwarzanie rozpocznie się od oznaczonej sceny.

Aby usunąć znacznik

1. Naciśnij **SEARCH**. Na ekranie pojawi się menu wyszukiwania.

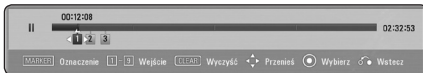

2. Naciśnij **V**, aby podświetlić numer znacznika. Użyj **</>**, aby wybrać oznaczoną scenę do usunięcia.
3. Naciśnij **CLEAR**, aby wymazać oznaczoną scenę z menu wyszukiwania.

! Uwaga

- Funkcja ta może nie działać w zależności od płyty, tytułu, możliwości serwera.
- Wszystkie zaznaczone punkty są kasowane jeżeli tytuł zostanie zatrzymany kompletnie (■), zostanie zmieniony lub po wyjęciu płyty.
- Jeżeli całkowita długość utworu to mniej niż 10 sekund, wówczas funkcja ta nie będzie działać.

Korzystanie z menu wyszukiwania

BD DVD AVCHD MOVIE

Przy pomocy menu wyszukiwania, możesz łatwo odnaleźć punkt od którego ma być rozpoczęte odtwarzanie.

Aby wyszukać punkt

1. Podczas odtwarzania, naciśnij **SEARCH**, aby wyświetlić menu wyszukiwania.

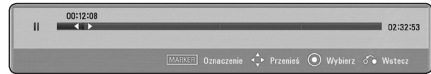

2. Naciśnij **</>**, aby przeskoczyć do przodu lub do tyłu o 15 sekund. Można wybrać punkt, który ma być pominięty, naciskając i przytrzymując przycisk **</>**.

Aby rozpocząć odtwarzanie od oznaczonej sceny

1. Naciśnij **SEARCH**. Na ekranie pojawi się menu wyszukiwania.
2. Naciśnij **V**, aby podświetlić numer znacznika. Użyj **</>**, aby wybrać oznaczoną scenę do odtworzenia.
3. Naciśnij **ENTER** (⊙), aby rozpocząć odtwarzanie od oznaczonej sceny.

! Uwaga

- Funkcja ta może nie działać w zależności od płyty, tytułu, możliwości serwera.
- Funkcja ta może nie działać w zależności od typu pliku i możliwości serwera mediów.

Zmianie widoku listy zawartości

MOVIE MUSIC PHOTO

Możesz zmienić widok listy zawartości w menu [Film], [Muzyka], [Zdjęcia].

Sposób 1

Naciskaj wielokrotnie czerwony przycisk (R).

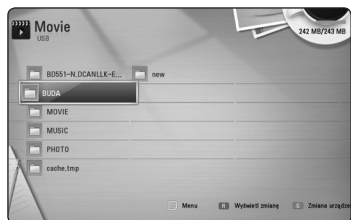
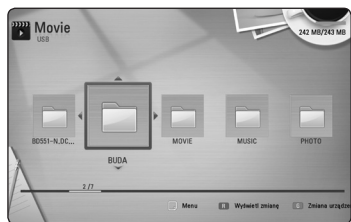

Sposób 2

1. Na liście zawartości naciśnij INFO/DISPLAY (I) aby wyświetlić menu opcji.
2. Przy pomocy \wedge/\vee wybierz opcję [Wyświetl zmianę].
3. Naciśnij ENTER (O) aby zmienić widok listy zawartości.

Wyświetlanie informacji o zawartości

MOVIE

Odtwarzacz może wyświetlić informację o zawartości.

1. Wybierz plik przy pomocy $\wedge/\vee/</>$.
2. Naciśnij przycisk INFO/DISPLAY (I) aby wyświetlić menu opcji.
3. Wybierz opcję [Informacje] przy pomocy \wedge/\vee , i naciśnij ENTER (O).

Na ekranie pojawia się informacja o pliku.

W czasie odtwarzania filmu możesz wyświetlić informację o pliku, naciskając TITLE/POPUP.

! Uwaga

Wyświetlona na ekranie informacja może nie odpowiadać rzeczywistej informacji o zawartości.

Wybieranie pliku z napisami

MOVIE

Jeżeli nazwa pliku z napisami jest inna niż nazwa pliku z filmem, musisz wybrać plik z napisami w menu [Film] przed rozpoczęciem odtwarzania filmu.

1. Przy pomocy $\wedge/\vee/</>$ w menu [Film] wybierz plik z napisami, który ma być odtworzony.
2. Naciśnij ENTER (O).



Naciśnij ENTER (O) ponownie, aby odznaczyć plik z napisami. Wybrany plik z napisami będzie wyświetlany w czasie odtwarzania filmu.

! Uwaga

- Jeśli w czasie odtwarzania naciśniesz **■** (STOP), wybór napisów zostanie anulowany.
- Funkcja ta nie jest dostępna dla odtwarzania pliku z serwera za pośrednictwem sieci domowej.

Pamięć ostatniej sceny

BD DVD

Urządzenie to zapamiętuje ostatnią scenę z ostatnio oglądanej płyty. Ostatnia scena pozostaje w pamięci nawet po wyjęciu płyty lub wyłączeniu urządzenia. Po włożeniu płyty z zapamiętaną sceną zostaje ona automatycznie przywołana.

! Uwaga

- Funkcja pamięci ostatniej sceny dla poprzedniej płyty jest kasowana w momencie odtworzenia innej płyty.
- Funkcja ta może nie działać w zależności od płyty.
- Na płytach BD-Video zawierających BD-J nie działa funkcja pamięci ostatniej sceny.
- To urządzenie nie zapamiętuje ustawień płyty, jeżeli je wyłączysz przed rozpoczęciem odtwarzania.

Opcje w czasie wyświetlania zdjęcia

PHOTO

W trakcie wyświetlania zdjęcia na pełnym ekranie możesz korzystać z różnych opcji.

1. W trakcie wyświetlania zdjęcia na pełnym ekranie naciśnij INFO/DISPLAY (I) aby wyświetlić menu ekranowe.
2. Wybierz opcję przy pomocy \wedge / \vee .



1 Bieżące zdjęcie/całkowita liczba zdjęć

– Użyj \langle / \rangle aby wyświetlić poprzednie/następne zdjęcie.

2 Pokaz sl.

– Użyj przycisku ENTER (Ⓞ) w celu rozpoczęcia lub wstrzymania pokazu slajdów.

3 Wybór muzyki

– Wybierz muzykę w tle dla pokazu slajdów (strona 40).

4 Muzyka

– Użyj przycisku ENTER (Ⓞ) w celu uruchomienia lub wstrzymania muzyki w tle.

5 Obróć

– Naciśnij ENTER (Ⓞ) aby obracać obraz zgodnie z ruchem wskazówek zegara.

6 Zoom

– Naciśnij ENTER (Ⓞ) aby wyświetlić menu powiększania [Zoom].

7 efekt

– Przy pomocy \langle / \rangle wybierz efekt przejścia pomiędzy zdjęciami w pokazie slajdów.

8 Szybkość

– Przy pomocy \langle / \rangle wybierz prędkość przechodzenia pomiędzy zdjęciami w pokazie slajdów.

3. Naciśnij BACK (⏪) aby opuścić menu opcji.

Stuchanie muzyki w czasie pokazu slajdów

PHOTO

Możesz wyświetlać zdjęcia w czasie słuchania muzyki.

1. W trakcie wyświetlania zdjęcia na pełnym ekranie, naciśnij INFO/DISPLAY (□), aby wyświetlić menu opcji.
2. Użyj przycisków **▲/▼** aby wybrać opcję [Wybór muzyki] i naciśnij ENTER (⊙) w celu wyświetlenia menu [Wybór muzyki].
3. Użyj **▲/▼**, aby wybrać urządzenie i naciśnij ENTER (⊙).

Urządzenia, które możesz wybrać są różne w zależności od lokalizacji pliku ze zdjęciem, które jest wyświetlane na pełnym ekranie,

Lokalizacja zdjęcia	Dostępne urządzenie
Płyta, USB	Płyta, USB
Serwer DLNA	Serwer DLNA

4. Użyj **▲/▼**, aby wybrać plik lub folder który ma być odtwarzany.

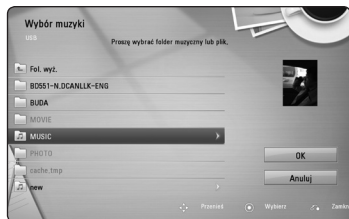

Wybierz □ i naciśnij ENTER (⊙), aby wyświetlić wyższy katalog.

! Uwaga

Podczas wybierania muzyki z serwera, wybór folderu jest niedostępny. Dostępny jest tylko wybór pliku.

5. Użyj **>** aby wybrać [OK] i naciśnij ENTER (⊙) w celu zakończenia wyboru muzyki.

Menu ekranowe

Możesz wyświetlić i ustawić wiele informacji i opcji dotyczących zawartości.

Wyświetlanie informacji o zawartości

BD DVD AVCHD MOVIE

1. Naciśnij INFO/DISPLAY (□) w czasie odtwarzania, aby pokazać różne informacje o odtwarzaniu.



- 1 **Tytuł** – numer bieżącego tytułu/ całkowita ilość tytułów.
- 2 **Rozdział** – numer bieżącego rozdziału/ całkowita liczba rozdziałów.
- 3 **Czas** – czas odtwarzania, który upłynął/ całkowity czas odtwarzania.
- 4 **Audio** – wybrany język lub kanał audio.
- 5 **Napis** – wybrane napisy.
- 6 **Kąt** – wybrany kąt/ całkowita liczba kątów.
- 7 **Wsp.obrazu TV** – wybrany współczynnik kształtu obrazu TV.
- 8 **Tryb obrazu** – wybrany tryb obrazu.

2. Wybierz opcję przy pomocy **▲/▼**.
3. Użyj **</>** aby ustawić wartość wybranej opcji.
4. Naciśnij BACK (↶) aby wyjść z menu ekranowego.

! Uwaga

- Jeśli nie naciśniesz żadnego przycisku w ciągu kilku sekund, menu ekranowe zniknie.
- Na niektórych płytach nie można wybrać numeru tytułu.
- Dostępne elementy mogą różnić się w zależności od płyty lub tytułu.
- Jeżeli tytuł interaktywny BD jest odtwarzany, niektóre ustawienia są wyświetlane na ekranie, ale nie można ich zmienić.

Odtwarzanie od wybranego czasu**BD DVD AVCHD MOVIE**

1. Podczas odtwarzania naciśnij INFO/DISPLAY (I) Okno wyszukiwania czasu pokaże czas odtwarzania, który upłynął.
2. Wybierz opcję [Czas], po czym wprowadź żądany czas rozpoczęcia w godzinach, minutach i sekundach, od lewej do prawej strony.

Na przykład, aby znaleźć scenę po czasie 2 godziny, 10 minut i 20 sekund, wprowadź „21020”.

Naciśnij </> aby przeskoczyć do przodu lub do tyłu.

3. Naciśnij ENTER (⊙) aby rozpocząć odtwarzanie od wybranego czasu.

! Uwaga

- Ta funkcja może nie działać w przypadku niektórych płyt lub tytułów.
- Funkcja ta może nie działać w zależności od typu pliku i możliwości serwera DLNA.

Różne warianty audio**BD DVD AVCHD MOVIE**

1. Podczas odtwarzania, naciśnij INFO/DISPLAY (I) aby wyświetlić menu ekranowe.
2. Przy pomocy \wedge / \vee wybierz opcję [Audio].
3. Użyj </> aby wybrać żądany język, utwór lub kanał audio.

! Uwaga

- Niektóre płyty umożliwiają zmianę napisów dialogowych tylko poprzez menu płyty. W takim przypadku naciśnij przycisk TITLE/POP-UP lub DISC MENU i wybierz odpowiednią ścieżkę audio z menu płyty.
- Natychmiast po wyłączeniu dźwięku może być niewielka różnica pomiędzy wyświetlaczem a dźwiękiem.
- Na płycie BD-ROM multifformat audio (5.1CH lub 7.1CH) jest oznaczony w menu ekranowym jako [Multi CH].

Wybór języka napisów**BD DVD AVCHD MOVIE**

1. Podczas odtwarzania naciśnij INFO/DISPLAY (I) aby wyświetlić menu ekranowe.
2. Przy pomocy \wedge / \vee wybierz opcję [Napis].
3. Użyj </> aby wybrać żądany język napisów.
4. Naciśnij BACK (↶) aby wyjść z menu ekranowego.

! Uwaga

Niektóre płyty umożliwiają zmianę napisów dialogowych tylko poprzez menu płyty. W takim przypadku naciśnij przycisk TITLE/POPUP lub DISC MENU i wybierz odpowiedni język napisów dialogowych z menu płyty.

Oglądane pod różnymi kątami

BD DVD

Jeśli płyta zawiera sceny nakręcone z kilku kamer, podczas odtwarzania można przełączać na inne widoki (ujęcia).

1. Podczas odtwarzania, naciśnij INFO/DISPLAY (□) aby wyświetlić menu ekranowe.
2. Przy pomocy \wedge / \vee wybierz opcję [Kąt].
3. Przy pomocy $< / >$ wybierz żądany kąt.
4. Naciśnij BACK (↶) aby wyjść z menu ekranowego.

Zmianianie współczynnika kształtu obrazu TV

BD DVD AVCHD MOVIE

Możesz zmienić współczynnik kształtu obrazu TV w czasie odtwarzania.

1. Podczas odtwarzania naciśnij INFO/DISPLAY (□) aby wyświetlić menu ekranowe.
2. Przy pomocy \wedge / \vee wybierz opcję [Wsp.obrazu TV].
3. Przy pomocy $< / >$ wybierz żądaną opcję.
4. Naciśnij BACK (↶) aby wyjść z menu ekranowego.

! Uwaga

Nawet jeżeli zmienisz wartość opcji [Wsp. obrazu TV] w menu ekranowym, opcja [Wsp. obrazu TV] w menu [Konfig.] nie będzie zmieniona.

Zmianianie trybu obraz

BD DVD AVCHD MOVIE

Możesz zmienić opcję [Tryb obrazu] w czasie odtwarzania.

1. Podczas odtwarzania, naciśnij INFO/DISPLAY (□) aby wyświetlić menu ekranowe.
2. Przy pomocy \wedge / \vee wybierz opcję [Tryb obrazu].
3. Przy pomocy $< / >$ wybierz żądaną opcję.
4. Naciśnij BACK (↶) aby wyjść z menu ekranowego.

Ustawianie opcji [Us. użyt.]

1. Podczas odtwarzania naciśnij INFO/DISPLAY (□) aby wyświetlić menu ekranowe.
2. Przy pomocy \wedge / \vee wybierz opcję [Tryb obrazu].
3. Użyj przycisków $< / >$ aby wybrać opcję [Us. użyt.] i naciśnij ENTER (⊙).



4. Przy pomocy $\wedge / \vee / < / >$ ustaw opcję [Tryb obrazu].

Wybierz opcję [Domyślny], a następnie naciśnij ENTER (⊙) aby wyzerować wszystkie ustawienia video.

5. Użyj przycisków $\wedge / \vee / < / >$ aby wybrać opcję [Zamknij] i naciśnij ENTER (⊙) aby zakończyć ustawienia.

Zmianianie strony kodu napisów

MOVIE

Jeżeli napisy nie są wyświetlane poprawnie, możesz zmienić stronę kodu napisów, aby wyświetlać plik z napisami poprawnie.

1. Podczas odtwarzania naciśnij INFO/DISPLAY (□) aby wyświetlić menu ekranowe.
2. Przy pomocy ▲/▼ wybierz opcję [Strona kodowa].
3. Przy pomocy </> wybierz żądaną opcję kodu.

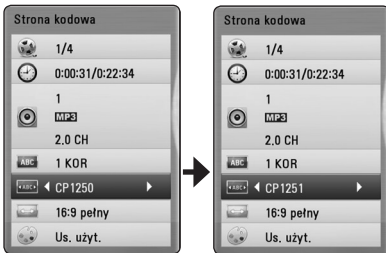

4. Naciśnij BACK (⏪) aby wyjść z menu ekranowego.

Nagrywanie audio CD

Możesz nagrać na urządzenie USB jeden lub wszystkie utwory znajdujące się na płycie audio CD.

1. Włóż urządzenie pamięci USB do gniazda USB znajdującego się na przednim panelu.
2. Naciśnij ▲ (OPEN/ CLOSE) i połóż płytę audio CD na podajniku.
Naciśnij ▲ (OPEN/CLOSE), aby zamknąć podajnik płyty. Odtwarzanie rozpocznie się automatycznie.
3. Naciśnij przycisk INFO/DISPLAY (□) aby wyświetlić menu opcji.
4. Użyj ▲/▼, aby wybrać opcję [Nagrywanie CD] i naciśnij ENTER (⊙).
5. Przy pomocy ▲/▼ wybierz w tym menu utwór, który ma być skopiowany i naciśnij ENTER (⊙).
Powtórz ten krok w celu wybrania innych utworów.

Wybierz wszystko	Wybierz wszystkie utwory na płycie audio CD.
Opcja	Wybiera opcję dekodowania z wyskakującego menu (128kbps, 192kbps, 320kbps).
Zamknij	Anuluje nagrywanie i powraca do poprzedniego ekranu.

6. Przy pomocy ▲/▼/ </> wybierz [Start] i naciśnij ENTER (⊙).
7. Wybierz folder docelowy przy pomocy ▲/▼/ </>.

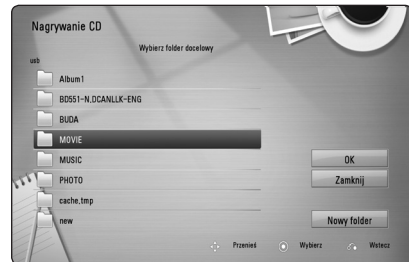

Jeżeli chcesz utworzyć nowy folder, wybierz opcję [Nowy folder] przy pomocy ▲/▼/ </> i naciśnij ENTER (⊙).

Wprowadź nazwę folderu przy pomocy wirtualnej klawiatury i naciśnij ENTER (⊙) po wybraniu [OK].

8. Przy pomocy $\wedge/\vee/</>$ wybierz [OK] i naciśnij ENTER (⊙) aby rozpocząć nagrywanie płyty audio CD.

Jeżeli chcesz zatrzymać proces nagrywania płyty audio CD w trakcie, naciśnij ENTER (⊙) gdy podświetlone jest [Anuluj].

9. Po zakończeniu nagrywania audio CD pojawi się wiadomość. Naciśnij ENTER (⊙), aby sprawdzić plik utworzony w folderze docelowym.

! Uwaga

- Poniższa tabela pokazuje średni czas nagrywania utworu audio trwającego 4 minuty do pliku muzycznego 192 kbps jako przykład.

tryb zatrzymania	w czasie odtwarzania
1 min.	4 min.

- Czasy nagrywania w powyższej tabeli są przybliżone.
- Rzeczywisty czas nagrywania dla urządzenia pamięci USB jest różny i zależy od możliwości urządzenia pamięci USB.
- Upewnij się, że jest minimum 50MB wolnej przestrzeni, potrzebnej przy nagrywaniu na urządzenie pamięci USB.
- Długość audio powinna być większa niż 20 sekund, dla właściwego nagrywania.
- Nie wyłączaj tego odtwarzacza ani nie odłączaj podłączonego urządzenia pamięci USB w czasie nagrywania audio CD.

! Ostrożnie

Funkcje nagrywania i kopiowania w tym odtwarzaczu służą tylko do użytku osobistego i nie komercyjnego. Wykonywanie nieautoryzowanych kopii materiałów chronionych przed kopiowaniem takich jak programy komputerowe, pliki, audycje lub nagrania dźwiękowe może być niezgodne z zasadami praw autorskich i może być przestępstwem. Urządzenie to nie może być wykorzystywane do tego celu. LG zrzeka się jakiegokolwiek odpowiedzialności za nielegalną dystrybucję lub nielegalne użycie treści w celach komercyjnych.

**Zachowaj odpowiedzialność
Przestrzegaj praw autorskich**

Wyswietlanie informacji muzycznych MP3 (ID3 Tag)

1. Wybierz plik muzyczny przy pomocy $\wedge/\vee/</>$.
2. Naciśnij przycisk INFO/DISPLAY (⏏), aby wyświetlić menu opcji.
3. Wybierz opcję [Informacje] przy pomocy U/u i naciśnij ENTER (⊙).
4. Informacja muzyczna zostanie wyświetlona na ekranie.

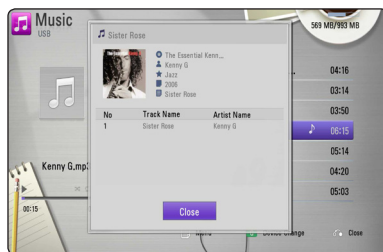

! Uwaga

- Dla niektórych plików MP3, informacja może nie zostać wyświetlona.

Korzystanie z radia

Upewnij się, że podłączone są anteny.
(Patrz strona 20)

Słuchanie radia

1. Naciskaj RADIO&INPUT (↔) aż w okienku wyświetlacza pojawi się TUNER (FM). Wybrana zostanie ostatnio słuchana stacja.
2. Naciśnij i przytrzymaj przycisk TUNING (-/+) na około dwie sekundy, aż częstotliwość zacznie się zmieniać. Przeszukiwanie zatrzymuje się po znalezieniu stacji. Naciskaj wielokrotnie TUNING (-/+).
3. Wyreguluj głośność, obracając VOLUME na przednim panelu lub naciskając VOL (+/-) na pilocie.

Zapisywanie stacji radiowych

Można zapisać 50 stacji dla FM.

Przed rozpoczęciem strojenia należy upewnić się, że głośność nie jest ustawiona na zbyt wysokim poziomie.

1. Naciskaj RADIO&INPUT (↔) aż w okienku wyświetlacza pojawi się TUNER (FM).
2. Wybierz żądaną częstotliwość, naciskając TUNING (-/+).
3. Naciśnij ENTER (⊙). W okienku wyświetlacza zacznie migać numer.
4. Przy pomocy PRESET (-/+) można wybrać dowolny numer dla zapamiętywanej stacji.
5. Naciśnij ENTER (⊙). Stacja jest zapisana.
6. Powtórz kroki 2 do 5 w celu zaprogramowania innych stacji.

Usuwanie wszystkich zapisanych stacji

Naciśnij i przytrzymaj CLEAR przez dwie sekundy. Pojawi się "ERASE ALL". Naciśnij ponownie przycisk CLEAR. Następnie zostaną usunięte wszystkie zapisane stacje.

Usuwanie zapisanej stacji

1. Przy pomocy PRESET (-/+) wybierz numer stacji, którą chcesz usunąć.
2. Naciśnij CLEAR, w okienku wyświetlacza zacznie migać numer.
3. Naciśnij ponownie CLEAR, aby usunąć wybraną stację.

Polepszenie słabego odbioru stacji FM

Naciśnij przycisk B (niebieski) (MONO/STEREO) na pilocie. Tryb odbioru radia zmieni się ze stereo na mono, zazwyczaj powoduje to poprawę jakości odbioru.

Patrz informacje na temat stacji radiowej

Tuner FM wyposażony jest w funkcję Pokazuje informacje na temat słuchanej stacji radiowej. st w Radio Data System (RDS). Naciśnij kilkakrotnie przycisk RDS, aby przejść przez różne typy danych:

PS	(Nazwa usługi programu): Na wyświetlaczu pojawi się nazwa kanału.
PTY	(Rozpoznanie typu programu): Na wyświetlaczu pojawia się typ programu (np. jazz lub wiadomości).
RT	(Radio Text) Komunikat tekstowy "text" zawiera specjalne informacje nadawane przez daną stację radiową. Ten tekst może przewijać się na wyświetlaczu.
CT	(Czas kontrolowany przez kanał) Pokazuje czas i datę nadawane przez stację.

Korzystanie z funkcji NetCast™ Entertainment Access

Możesz korzystać z różnorodnych usług zawartości za pośrednictwem Internetu przy pomocy usługi NetCast.

1. Sprawdź połączenie sieciowe i ustawienia (strony 22).
2. Naciśnij HOME (🏠).
3. Wybierz opcję [NetCast] przy pomocy </> i naciśnij ENTER (⊙).

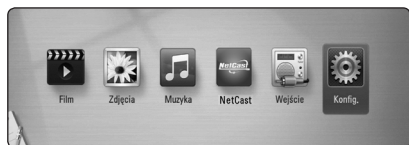

4. Wybierz usługę on-line za pomocą \wedge / \vee / \langle / \rangle i naciśnij ENTER (⊙).

! Uwaga

- Aby uzyskać szczegółowe informacje o poszczególnych usługach, skontaktuj się z ich dostawcą lub odwiedź ich stronę wsparcia.
- Zawartość usługi NetCast oraz informacji powiązanych w tym interfejsu użytkownika może ulec zmianie. Aby uzyskać najbardziej aktualne informacje należy wejść na stronę internetową każdego z serwisów.

Rozwiązywanie problemów

Ogólne

Objaw	Przyczyna i rozwiązanie
Zasilanie nie włącza się.	Włóż pewnie wtyczkę do ściennego gniazdka zasilania.
Urządzenie nie rozpoczyna odtwarzania.	<ul style="list-style-type: none"> Włóż odtwarzalną płytę. (Sprawdź typ płyty, system kolorów oraz kod regionu). Umieść płytę stroną odtwarzaną skierowaną w dół. Umieść płytę na podajniku dokładnie wewnątrz przewodnika. Wyczyść płytę. Wyłącz funkcję oceny kategorii lub zmień poziom kategorii.
Nie można zmienić kąta.	Widoki z wielu kątów nie są nagrane na odtwarzanej płycie DVD.
Nie można odtworzyć plików muzycznych/ze zdjęciami/z filmem.	<ul style="list-style-type: none"> Pliki nie są nagrane w formacie, który urządzenie może odtworzyć. To urządzenie nie obsługuje kodeków pliku filmu.
Pilot nie działa poprawnie.	<ul style="list-style-type: none"> Pilot zdalnego sterowania nie jest skierowany na czujnik znajdujący się w urządzeniu. Pilot zdalnego sterowania znajduje się za daleko od urządzenia. Na drodze pomiędzy pilotem a urządzeniem znajduje się przeszkoda. Baterie w pilocie są wyczerpane.
Gdy odtwarzacz jest podłączony, ale zasilanie nie włącza się ani nie wyłącza się.	Możesz zresetować urządzenie w następujący sposób: Odcłóż kabel zasilający, odczekaj przynajmniej pięć sekund i podłącz go ponownie.
Urządzenie nie działa normalnie.	

Sieć

Objaw	Przyczyna i rozwiązanie
Funkcja BD-Live nie działa.	<ul style="list-style-type: none"> Podłączona pamięć USB nie ma wystarczającej ilości miejsca w pamięci. Podłącz pamięć USB z przynajmniej 1 GB wolnej przestrzeni. Upewnij się, że urządzenie jest poprawnie podłączone do sieci lokalnej i ma dostęp do Internetu (patrz strony 22). Szybkość Twojego łącza może nie być niewystarczająca dla użycia funkcji BD-Live. Skontaktuj się z dostawcą Internetu (ISP) i zalecane jest zwiększenie szybkości połączenia. Opcja [Połączenie BD-LIVE] w menu konfiguracji [Konfig.] ustawiona jest na [Zakazane]. Ustaw opcję na [Dozwolone].
Usługi przesyłania nagrań (takie jak YouTube™, etc.) są często zatrzymywane w czasie odtwarzania w celu „buforowania”.	<ul style="list-style-type: none"> Twoje łącze może nie być wystarczająco szybkie do usług przesyłania nagrań. Skontaktuj się z dostawcą Internetu (ISP) i zalecane jest zwiększenie szybkości połączenia.
Udostępnione foldery lub pliki z Twojego serwera mediów nie są wyświetlane na liście urządzeń.	Odtwarzacz nie jest podłączony do sieci lokalnej, do której jest podłączony serwer mediów.

Obraz

Objaw	Przyczyna i rozwiązanie
Nie ma obrazu.	<ul style="list-style-type: none"> Wybierz odpowiednie wejście video telewizora tak, aby obraz pochodzący z urządzenia pojawił się na ekranie. Podłącz pewnie kabel wideo. Sprawdź, czy [Ust. koloru HDMI] w menu konfiguracji [Konfig.] jest ustawiony na właściwą pozycję, zgodną z Twoim złączem video. Twój telewizor może nie obsługiwać ustawionej w odtwarzaczu rozdzielczości. Zmień na rozdzielczość akceptowaną przez Twój telewizor. Złącze HDMI OUT odtwarzacza jest podłączone do urządzenia DVI, które nie obsługuje ochrony praw autorskich.
Pojawiają się zakłócenia obrazu.	<ul style="list-style-type: none"> Odtwarzasz płytę nagrań w systemie koloru innym niż system Twojego telewizora. Ustaw rozdzielczość, którą akceptuje Twój telewizor.
Płyta Blu-ray 3D nie jest odtwarzana w trybie 3D.	<ul style="list-style-type: none"> Połącz odtwarzacz z telewizorem za pomocą kabla HDMI (Typ A, Przewód HDMI™ o dużej szybkości transmisji) Telewizor może nie obsługiwać formatu "HDMI 1.4 3D mandatory format". Opcja trybu 3D [Tryb 3D] w menu konfiguracji [Konfig.] jest wyłączona - [Wył.]. Ustaw opcję na [Wł.].

Dźwięk

Objaw	Przyczyna i rozwiązanie
Nie ma dźwięku lub jest on zniekształcony.	<ul style="list-style-type: none"> • Podłącz pewnie kabel audio. • Ustawienie źródła sygnału wejściowego wzmacniacza lub połączenie ze wzmacniaczem jest nieprawidłowe. • Urządzenie jest w trybie skanowania, zwolnionego tempa lub włączona jest pauza. • Głośność jest niska. • Sprawdź, czy podłączony wzmacniacz jest kompatybilny z wyjściowym formatem audio odtwarzacza. • Złącze HDMI OUT odtwarzacza jest połączone do urządzenia DVI. Złącze DVI nie przyjmuje sygnału audio. • Sprawdź, czy podłączone do złącza HDMI OUT odtwarzacza urządzenie DVI jest kompatybilne z formatem wyjściowym audio odtwarzacza.

Wsparcie klienta

Możesz aktualizować oprogramowanie odtwarzacza w celu polepszenia pracy urządzenia i/ lub dodania nowych funkcji. Aby pobrać najnowsze oprogramowanie dla tego odtwarzacza (jeżeli miały miejsce uaktualnienia), prosimy odwiedzić stronę <http://lgservice.com> lub skontaktować się z Centrum Obsługi Klienta LG Electronics.

Uwaga dotycząca źródła oprogramowania typu otwartego - Open source

Aby uzyskać odpowiadający kod źródłowy pod GPL, LGPL oraz innymi licencjami oprogramowania typu otwartego, odwiedź <http://opensource.lge.com>. Wszystkie warunki licencji, wyłączenia gwarancji i uwagi dotyczące praw autorskich są dostępne do pobrania wraz z kodem źródłowym.

Sterowanie telewizorem przy pomocy dołączonego pilota

Możesz sterować telewizorem za pomocą poniższych przycisków.

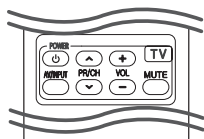

Przez naciśnięcie	Możesz
(TV POWER)	Włącza lub wyłącza telewizor.
AV/INPUT	Przełącza źródło wejścia telewizora pomiędzy TV i innymi.
PR/CH \wedge / \vee	Przeskakuje pomiędzy zapamiętanymi kanałami.
VOL +/-	Reguluje głośność telewizora.
MUTE	Włącza lub wyłącza dźwięk telewizora.

! Uwaga

W zależności od podłączonego urządzenia, być może nie będziesz mógł sterować telewizorem za pomocą niektórych przycisków.

Konfiguracja pilota zdalnego sterowania do Twojego telewizora

Możesz sterować telewizorem za pomocą dostarczonego pilota zdalnego sterowania. Jeśli Twój telewizor znajduje się w poniższej tabeli, ustaw odpowiedni kod producenta.

- Trzymając wciśnięty przycisk (TV POWER), naciskaj przyciski numeryczne, by wybrać kod dla Twojego telewizora (zobacz tabelę poniżej).

Producent	Kod
LG	1(Domyślny), 2
Zenith	1, 3, 4
GoldStar	1, 2
Samsung	6, 7
Sony	8, 9
Hitachi	4

- Zwolnij przycisk (TV POWER), aby zakończyć ustawianie.

W zależności od telewizora, niektóre lub wszystkie przyciski mogą nie działać, nawet po wprowadzeniu poprawnego kodu producenta. Po wymianie baterii pilota, wprowadzony przez Ciebie kod może zostać zresetowany do wartości domyślnej. Ustaw ponownie prawidłowy kod.

Aktualizacja oprogramowania sieciowego

Informacja o uaktualnieniu sieciowym

Od czasu do czasu dla jednostek podłączonych do sieci szerokopasmowej pojawiają się poprawki wydajności i/lub dodatkowe właściwości lub usługi. Jeżeli jest dostępne nowe oprogramowanie i urządzenie jest podłączone do sieci szerokopasmowej, odtwarzacz poinformuje Cię o aktualizacji w następujący sposób.

Opcja 1:

1. Gdy włączysz odtwarzacz na ekranie pojawi się menu aktualizacji.
2. Użyj przycisków </> aby wybrać odpowiednią opcję i naciśnij ENTER (⊙).

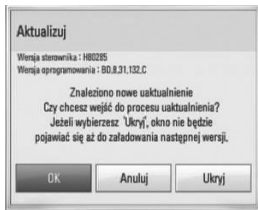

[OK]	Rozpoczyna uaktualnienie oprogramowania.
[Anuluj]	Wychodzi z menu aktualizacji i wyświetla je przy następnym uruchomieniu.
[Ukryj]	Wychodzi z menu uaktualnień i nie pojawi się ono aż do momentu, gdy następne nowe oprogramowanie znajdzie się na serwerze uaktualnień.

Opcja 2:

Jeżeli na serwerze uaktualnień dostępne jest nowe oprogramowanie, na dole Home menu pojawia się ikona aktualizacji oprogramowania „Aktualizuj”. Naciśnij niebieski przycisk (B), aby rozpocząć aktualizację oprogramowania.

Ak. oprog.

Możesz aktualizować oprogramowanie odtwarzacza w celu polepszenia pracy urządzenia i/ lub dodania nowych funkcji. Można dokonać aktualizacji oprogramowania przez podłączenie urządzenia bezpośrednio do serwera aktualizacji.

! Uwaga

- Przed przystąpieniem do aktualizacji oprogramowania odtwarzacza należy wyjąć wszystkie, znajdujące się w nim płyty oraz odłączyć urządzenia USB.
- Przed przystąpieniem do aktualizacji oprogramowania należy wyłączyć i ponownie włączyć odtwarzacz.
- **W czasie trwania procedury aktualizacji oprogramowania nie wolno wyłączać odtwarzacza, odłączać wtyczki z gniazdka zasilania lub naciskać dowolnego przycisku.**
- Jeżeli anulujesz aktualizację oprogramowania, wyłącz zasilanie i włącz je ponownie.
- Urządzenie to nie może być uaktualnione do wcześniejszej wersji oprogramowania.

1. Sprawdź połączenie sieciowe i ustawienia (strony 22).
2. Wybierz opcję [Oprogramowanie] z menu [Konfig.] i naciśnij ENTER (⊙).
3. Wybierz opcję [Aktualizuj] i naciśnij ENTER (⊙).

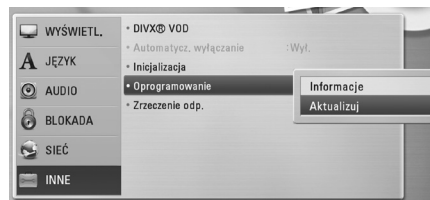

Odtwarzacz sprawdzi dostępność najnowszej wersji oprogramowania.

! Uwaga

- Naciśnięcie przycisku ENTER (⊙) podczas trwania procesu sprawdzania spowoduje zakończenie tego procesu.
- Jeżeli nie ma dostępnej aktualizacji, pojawi się wiadomość „Nie znaleziono uaktualnienia”. Naciśnij ENTER (⊙) aby powrócić do [Menu główne].

4. Jeżeli jest dostępna nowsza wersja, pojawia się komunikat: „Znaleziono nowe uaktualnienie. Czy chcesz je pobrać?”
5. Wybierz [OK], aby rozpocząć uaktualnianie. (Wybór opcji [Anuluj] spowoduje anulowanie procesu aktualizacji).
6. Odtwarzacz rozpocznie pobieranie z serwera nowszej wersji oprogramowania. (Pobieranie może potrwać kilka minut w zależności od stanu Twojej sieci domowej.)
7. Po zakończeniu pobierania pojawi się komunikat „Pobieranie zakończone. Czy chcesz wykonać uaktualnienie?”
8. Wybierz OK, aby rozpocząć uaktualnianie. (Wybór opcji [Anuluj] spowoduje anulowanie procesu, a pobrany plik nie będzie nadawał się do powtórnego użycia. Aby następnym razem uaktualnić oprogramowanie, całą procedurę należy rozpocząć ponownie od początku).

! Uwaga

Nie wyłączaj zasilania podczas trwania procesu aktualizacji oprogramowania.

! Uwaga

Jeżeli oprogramowanie zawiera także uaktualnienie sterownika, podajnik płyt może się wysunąć podczas trwania procesu.

9. Po zakończeniu uaktualnienia, urządzenie wyłączy się automatycznie po kilku sekundach.
10. Włącz ponownie zasilanie. System będzie teraz działał z nową wersją oprogramowania.

! Uwaga

Funkcja aktualizacji oprogramowania może nie działać prawidłowo, w zależności od jakości połączenia z Internetem. Można także uzyskać najnowszą wersję oprogramowania w autoryzowanym centrum serwisowym LG Electronics i dokonać aktualizacji odtwarzacza. Patrz „Wsparcie klienta” na stronie 47.

O Nero MediaHome 4 Essentials

Nero MediaHome 4 Essentials to oprogramowanie do dzielenia na tym odtwarzaczu filmów, muzyki i zdjęć zapisanych na Twoim komputerze jako serwerze mediów cyfrowych kompatybilnym z DLNA.

! Uwaga

- Płyta CD-ROM Nero MediaHome 4 Essentials jest zaprojektowana dla komputera PC i nie powinna być wkładana do odtwarzacza lub innych urządzeń niż PC.
- Dostarczony CD-ROM Nero MediaHome 4 Essentials to specjalna edycja, umożliwiająca dzielenie plików i folderów tylko z tym odtwarzaczem.
- Dostarczone oprogramowanie Nero MediaHome 4 Essentials nie obsługuje następujących funkcji: Transkodowanie, Zdalne UI, sterowanie TV, usługi internetowe oraz Apple iTunes
- Ten podręcznik objaśnia obsługę Nero MediaHome 4 Essentials na przykładzie wersji angielskiej. Przestrzegaj objaśnienia odnoszącego się do aktualnych funkcji Twojej wersji językowej.

Instalowanie Nero MediaHome 4 Essentials

Przed zainstalowaniem Nero MediaHome 4 Essentials sprawdź poniższe wymagania systemowe.

- Windows® XP (Service Pack 2 lub wyższy), Windows Vista® (nie wymagany Service Pack), Windows® XP Media Center Edition 2005 (Service Pack 2 lub wyższy), Windows Server® 2003
- Windows Vista® 64-bit edition (aplikacja pracuje w trybie 32-bit)
- Wolne miejsce na twardym dysku: 200 MB wolnego miejsca na dysku dla typowej oddzielnej instalacji Nero MediaHome
- Procesor 1.2 GHz Intel® Pentium® III lub AMD Sempron™ 2200+
- Pamięć: 256 MB RAM

- Karta graficzna z pamięcią wideo przynajmniej 32 MB, minimalną rozdzielczością 800 x 600 pikseli i 16-bitowym ustawieniem kolorów
- Windows® Internet Explorer® 6.0 lub wyższy
- DirectX® 9.0c rewizja 30 (Sierpień 2006) lub wyższy
- Środowisko sieciowe: 100 Mb Ethernet, WLAN

Uruchom komputer i włóż załączoną płytę CD-ROM do napędu CD-ROM komputera. Kreator instalacji poprowadzi Cię przez szybki i nieskomplikowany proces instalacji. Aby zainstalować Nero MediaHome 4 Essentials, wykonaj poniższe:

1. Zamknij wszystkie programy Microsoft Windows i oprogramowanie antywirusowe.
2. Włóż załączoną płytę CD-ROM do napędu CD-ROM komputera.
3. Kliknij [Nero MediaHome 4 Essentials].
4. Kliknij [Run], aby rozpocząć instalację.
5. Kliknij [Nero MediaHome 4 Essentials]. Instalacja jest przygotowana i pojawia się kreator instalacji.
6. Kliknij przycisk [Next], aby wyświetlić ekran wprowadzania numeru seryjnego. Kliknij [Next], aby przejść do następnego kroku.
7. Jeżeli akceptujesz wszystkie warunki, kliknij w okienko [I accept the License Conditions], a następnie kliknij [Next]. Instalacja nie jest możliwa bez tej zgody.
8. Kliknij [Typical] i [Next]. Proces instalacji jest rozpoczęty.
9. Jeżeli chcesz wziąć udział w anonimowym zbieraniu danych, zaznacz okienko i kliknij przycisk [next].
10. Kliknij przycisk [Exit], aby zakończyć instalację.

Dzielenie plików i folderów

Musisz udostępnić na swoim komputerze folder zawierający filmy, muzykę i/lub zdjęcia, aby odtwarzać je przy na tym odtwarzaczu.

Ta część objaśnia procedurę wyboru udostępnianych folderów na Twoim komputerze.

1. Kliknij dwukrotnie ikonę „Nero MediaHome 4 Essentials” na pulpicie.
2. Kliknij ikonę [Network] po lewej i zdefiniuj nazwę Twojej sieci w polu [Network name].
3. Kliknij ikonę [Shares] z lewej.
4. Kliknij zakładkę [Local Folders] na ekranie [Shares].
5. Kliknij ikonę [Add], aby otworzyć okno [Browse Folder].
6. Wybierz folder zawierający pliki, które chcesz udostępnić. Wybrany folder zostanie dodany do listy folderów udostępnionych.
7. Kliknij ikonę [Start Server], aby uruchomić serwer.

! Uwaga

- Jeżeli udostępnione foldery lub pliki nie są wyświetlane na odtwarzaczu, kliknij folder w zakładce [Local Folders], a następnie kliknij [Rescan Folder] pod przyciskiem [More].
- Odwiedź stronę www.nero.com, aby uzyskać więcej informacji o oprogramowaniu.

Lista kodów obszarów

Wybrać kod obszaru z listy.

Obszar:	Kod	Obszar:	Kod	Obszar:	Kod	Obszar:	Kod
Afganistan	AF	Fiji	FJ	Monaco	MC	Singapur	SG
Argentyna	AR	Finlandia	FI	Mongolia	MN	Republika Słowacka	SK
Australia	AU	Francja	FR	Marok	MA	Słowenia	SI
Austria	AT	Niemcy	DE	Nepal	NP	Południowa Afryka	ZA
Belgia	BE	Wielka Brytania	GB	Holandia	NL	Korea Południowa	KR
Bhutan	BT	Grecja	GR	Antyle Holenderskie	AN	Hiszpania	ES
Bolivia	BO	Grenlandia	GL	Nowa Zelandia	NZ	Sri Lanka	LK
Brazylia	BR	Hong Kong	HK	Nigeria	NG	Szwecja	SE
Kambodża	KH	Węgry	HU	Norwegia	NO	Szwajcaria	CH
Kanada	CA	Indie	IN	Oman	OM	Tajwan	TW
Chile	CL	Indonezja	ID	Pakistan	PK	Tajlandia	TH
Chiny	CN	Izrael	IL	Panama	PA	Turcja	TR
Kolumbia	CO	Włochy	IT	Paragwaj	PY	Uganda	UG
Kongo	CG	Jamaica	JM	Filipiny	PH	Ukraina	UA
Costa Rica	CR	Japonia	JP	Polska	PL	Stany Zjednoczone	US
Chorwacja	HR	Kenia	KE	Portugalia	PT	Urugwaj	UY
Republika Czeska	CZ	Kuwait	KW	Rumunia	RO	Uzbekistan	UZ
Dania	DK	Libia	LY	Federacja Rosyjska	RU	Wietnam	VN
Ekwador	EC	Luksembourg	LU	Arabia Saudyjska	SA	Zimbabwe	ZW
Egipt	EG	Malezja	MY	Senegal	SN		
El Salvador	SV	Malediwy	MV				
Ethiopia	ET	Maksyk	MX				

Lista kodów języków

Użyć tej listy, by wprowadzić odpowiedni kod dla następujących ustawień początkowych:
[Audio płyty], [Napisy płyty], [Menu płyty].

Język	Kod	Język	Kod	Język	Kod	Język	Kod
Afar	6565	Francuski	7082	Litewski	7684	Sindhi	8368
Afrikaans	6570	Frisian	7089	Macedoński	7775	Singhalese	8373
Albański	8381	Galician	7176	Malagasy	7771	Słowacki	8375
Ameharic	6577	Georgian	7565	Malay	7783	Słoweński	8376
Arabski	6582	Niemiecki	6869	Malayalam	7776	Hiszpański	6983
Armeński	7289	Grecki	6976	Maori	7773	Sudanese	8385
Assamese	6583	Greenlandzki	7576	Marathi	7782	Swahili	8387
Aymara	6588	Guarani	7178	Moldawski	7779	Szwedzki	8386
Azerbajdżan	6590	Gujarati	7185	Mongolski	7778	Tagalog	8476
Bashkir	6665	Hausa	7265	Nauru	7865	Tajik	8471
Basque	6985	Hebrajski	7387	Nepali	7869	Tamil	8465
Bengali, Bangla	6678	Hindi	7273	Norweski	7879	Telugu	8469
Bhutani	6890	Węgierski	7285	Oriya	7982	Tajski	8472
Bihari	6672	Icelandic	7383	Panjabi	8065	Tonga	8479
Breton	6682	Indonezyjski	7378	Pashto, Pushto	8083	Turecki	8482
Bułgarski	6671	Interlingua	7365	Perski	7065	Turkmen	8475
Burmese	7789	Irlandzki	7165	Polski	8076	Twi	8487
Białoruski	6669	Włoski	7384	Portugalski	8084	Ukraiński	8575
Chiński	9072	Japoński	7465	Quechua	8185	Urdu	8582
Chorwacki	7282	Kannada	7578	Rhaeto- Romance	8277	Uzbek	8590
Czechy	6783	Kashmiri	7583	Rumuński	8279	Wietnamski	8673
Duński	6865	Kazahski	7575	Rosyjski	8285	Volapük	8679
Holenderski	7876	Kirghiz	7589	Samoan	8377	Welsh	6789
POLSKI	6978	Koreański	7579	Sanskrit	8365	Wolof	8779
Esperanto	6979	Kurdyjski	7585	Scots Gaelic	7168	Xhosa	8872
Estoński	6984	Laothian	7679	Serbski	8382	Yiddish	7473
Faroese	7079	Latin	7665	Serbo- Chorwacki	8372	Yoruba	8979
Fiji	7074	Latvian, Lettish	7686	Shona	8378	Zulu	9085
Fiński	7073	Lingala	7678				

Znaki handlowe i licencje



Loga oraz nazwy handlowe Blu-ray Disc™, Blu-ray™, Blu-ray 3D™, BD-Live™, BONUSVIEW™ są własnością stowarzyszenia Blu-ray Disc Association.



Nazwa, znaki oraz loga Java są znakami handlowymi lub zarejestrowanymi znakami handlowymi firmy Sun Microsystems, Inc. w USA oraz w innych krajach.



HDMI, logo HDMI oraz nazwa High-Definition Multimedia Interface są znakami handlowymi lub zarejestrowanymi znakami handlowymi firmy HDMI licensing LLC.



Wyprodukowane na licencji Dolby Laboratories. Dolby oraz symbol podwójnego D są znakami towarowymi Dolby Laboratories.



Wyprodukowano na licencji U.S. Patent: 5,451,942; 5,956,674; 5,974,380; 5,978,762; 6,226,616; 6,487,535; 7,392,195; 7,272,567; 7,333,929; 7,212,872 oraz inne patenty aktualne i bieżące U.S. oraz światowe. Nazwa oraz symbol DTS są zarejestrowanymi znakami handlowymi, & DTS-HD, DTS-HD Master Audio | Essential oraz loga DTS są znakami handlowymi DTS, Inc. Produkt zawiera oprogramowanie. © DTS, Inc. Wszelkie prawa zastrzeżone.



„Logo DVD” jest znakiem handlowym DVD Format/Logo Licensing Corporation.



DLNA®, logo DLNA oraz DLNA CERTIFIED® są znakami handlowymi, serwisowymi lub certyfikacyjnymi firmy Digital Living Network Alliance.

„x.v.Color” jest znakiem towarowym Sony Corporation.



Nazwa oraz logo „AVCHD” są znakami handlowymi firm Panasonic Corporation oraz Sony Corporation.



DivX®, DivX Certified® oraz loga powiązane są znakami handlowymi firmy DivX, Inc., używanymi na podstawie licencji.

Rozdzielczość wyjścia wideo

Podłączenie VIDEO OUT

Rozdzielczość gniazda VIDEO OUT zawsze wynosi 480i.

Połączenia HDMI OUT

- Po ręcznym wybraniu rozdzielczości i podłączeniu złącza HDMI do telewizora, w przypadku gdy telewizor nie akceptuje ustawionej rozdzielczości, ustawienie rozdzielczości zmienia się na [Auto].
- Jeśli zostanie wybrana rozdzielczość nieobsługiwana przez telewizor, pojawi się wiadomość ostrzegawcza. Jeśli nic nie widać po zmianie rozdzielczości, odczekać 20 sekund.
- Po tym czasie rozdzielczość zostanie automatycznie zmieniona na wcześniejszą. Rozdzielczość 1080p może być automatycznie ustawiona z częstotliwością odświeżania 24 Hz lub 50 Hz w zależności od możliwości i preferencji podłączonego telewizora oraz oryginalnej rozdzielczości materiału nagranych na płycie BD-ROM.

Specyfikacje

Ogólne	
Zasilanie	Patrz główna naklejka na panelu tylnym.
Pobór mocy	Patrz główna naklejka na panelu tylnym.
Wymiary (szer. x wys. x gł.)	Około 360 x 59 x 307 mm
Masa netto (około)	2.8 kg
Temperatura robocza	5 °C do 35 °C (41 °F do 95 °F)
Wilgotność robocza	5 % do 90 %

Wyjścia	
VIDEO OUT	1.0 V (p-p), 75 Ω, sync negative, RCA jack x 1
HDMI OUT (video/audio)	19 pin (Typ A, HDMI™ Connector)
ANALOG AUDIO OUT	2.0 Vrms (1 kHz, 0 dB), 600 Ω, RCA jack (L, R) x 1
DIGITAL IN (OPTICAL)	Optical jack x 1
PORT. IN	0.5 Vrms (gniazdo stereo 3,5 mm)

Tuner	
Zakres strojenia FM	87.5 do 108.0 MHz lub 87.50 do 108.00 MHz

Wzmacniacz	
Moc wyjściowa (3 Ω), (RMS), THD 10 % (3 Ω/ 3 Ω)	
Łącznie	425 W
Przód	140 W x 2
Sub-Woofer	145 W (Pasywny)

System	
Laser	Laser półprzewodnikowy
Długość fali	405 nm / 650 nm
System sygnałowy	Standardowy system kolorowy TV PAL/NTSC
Częstotliwość	20 Hz do 20 kHz (48 kHz, 96 kHz, 192 kHz próbkowanie)
Proporcja sygnału do szumu	Więcej niż 80 dB
Odształcenie harmoniczne	0,05 % przy 1 W
Zakres dynamiczny	Więcej niż 85 dB
Port LAN	Gniazdo Ethernet x 1, 10BASE-T/100BASE-TX
Zasilanie Bus Power (USB)	DC 5 V  500 mA

Głośniki			
Głośnik przedni (lewy/prawy)			
Typ	2 dwudrożne głośniki	Maks. moc wejściowa	280 W
Impedancja znamionowa:	3 Ω	Wymiary (Szer.x Wys. x Głęb.)	(150 x 260 x 150) mm (5.9 x 10.2 x 5.9) inches
Moc wejściowa	140 W	Masa netto	0.8 kg (1.7 lbs)
Subwoofer			
Typ	1 dwudrożne głośniki	Maks. moc wejściowa:	290 W
Impedancja znamionowa:	3 Ω	Wymiary (Szer.x Wys. x Głęb.)	(216 x 382 x 312) mm (8.5 x 15 x 12.2) inches
Moc wejściowa	145 W	Masa netto	5.4 kg (11.90 lbs)

- Projekt i specyfikacje mogą ulec zmianom bez powiadomienia.

Konserwacja

Obsługa urządzenia

Wysyłanie urządzenia

Proszę zachować oryginalne opakowanie i materiały pakunkowe. W razie konieczności wysłania urządzenia, w celu zapewnienia najlepszej ochrony, zapakuj ponownie urządzenie tak jak było zapakowane oryginalnie w fabryce.

Utrzymywanie czystości powierzchni zewnętrznych

- Nie używać w pobliżu urządzenia cieczy agresywnych, takich jak środki owadobójcze.
- Czyszczenie z dużą siłą może zniszczyć powierzchnię.
- Nie pozostawiać przez dłuższy czas produktów gumowych lub plastikowych w kontakcie z urządzeniem.

Czyszczenie urządzenia

Odtwarzacz należy czyścić miękką szmatką. Jeżeli powierzchnie są mocno zabrudzone, użyj miękkiej szmatki lekko zwilżonej w roztworze delikatnego detergentu. Nie stosuj rozpuszczalników, takich jak alkohol, benzyna, rozcieńczalniki, ponieważ mogą uszkodzić powierzchnię urządzenia.

Konserwacja urządzenia

Urządzenie to jest bardzo precyzyjne i zaawansowane technologicznie. Jeżeli soczewki optyczne oraz części napędu płyty są brudne lub zużyte, jakość obrazu może być pogorszona. Szczegółowe informacje można uzyskać w najbliższym autoryzowanym centrum serwisowym.

Uwagi dotyczące płyt

Obchodzenie się z płytami

Nie dotykać zapisanej strony płyty. Trzymać ją za krawędzie tak, by na powierzchni nie odbiły się odciski palców. Nigdy nie nalepiać na płytę papieru lub taśmy samoprzylepnej.

Przechowywanie płyt

Po odtworzeniu schować płytę do futerału. Nie wystawiać płyt na bezpośrednie działanie promieni słonecznych lub źródeł ciepła i nigdy nie zostawiać ich w zaparkowanym samochodzie wystawionych na działanie słońca.

Czyszczenie płyt

Odciski palców na płycie mogą pogorszyć jakość obrazu i zniekształcić jakość dźwięku. Przed odtworzeniem przeczyszczyć płytę czystą szmatką. Przetrzeć płytę w kierunku od środka do krawędzi.

Nie używać rozpuszczalników, takich jak alkohol, benzyna, rozcieńczalniki czy powszechnie dostępne środki czyszczące lub antystatyczne aerozole służące do czyszczenia starszych płyt winylowych.

WAŻNA INFORMACJA DOTYCZĄCA USŁUG SIECIOWYCH

Dostawca usług ponosi odpowiedzialność za wszystkie dostarczone informacje, dane, dokumenty, komunikacje, pobierania, pliki, tekst, obrazy, zdjęcia, grafiki, filmy wideo, publikacje, narzędzia, zasoby, oprogramowania, kody, programy, aplety, kreatory, aplikacja, produkty i inną zawartość ("zawartość") oraz wszystkie usługi i oferty („usługi”) dostarczone lub udostępnione przez lub za pośrednictwem strony trzeciej („dostawca usługi”).

Dostępność do zawartości i usług dostarczanych przez dostawcę usług za pośrednictwem urządzenia LGE może ulec zmianie w dowolnym czasie bez wcześniejszego powiadomienia, włącznie z zawieszeniem, usunięciem całości lub części zawartości lub usług.

W przypadku pytań lub problemów związanych z zawartością lub usługami, patrz strona dostawcy usług, aby uzyskać najświeższe informacje. Firma LGE nie może być odpowiedzialna za obsługę klienta związaną z usługami sieciowymi. Pytania lub żądania o taką usługę związaną z zawartością lub usługami należy kierować bezpośrednio do odpowiednich dostawców zawartości lub usług.

Firma LGE nie jest odpowiedzialna za zawartości lub usługi dostarczane przez dostawcę usług lub za jakiegokolwiek zamiany, usunięcie lub kasację tej zawartości lub usług i nie gwarantuje dostępności lub dostępu do takich zawartości lub usług.

