



KÄYTTÖOHJE

Verkko 3D Blu-ray™

Kotiteatteri

Lue nämä käyttöohjeet huolellisesti ennen laitteen käyttöä ja säilytä niitä tulevaa tarvetta varten.

HB806PH (HB806PH, SH86TH-S/ C, SH86SH-S, SH95TA-W)

P/NO : SAC35233404

Turvallisuusohjeet



VAARA: ÄLÄ AVAA KOTELOA (TAI TAKALEVYÄ). JOTTA VÄLTÄISIT SÄHKÖISKUILTA. SISÄLLÄ EI OLE KÄYTTÄJÄN HUOLLETTAVISSA OLEVIA OSIA. JÄTÄ HUOLTOTOIMET VALTUUTETUN HUOLLON TEHTÄVÄKSI.



Tämä nuolikärkinen salama tasasivuisen kolmion sisällä on tarkoitettu varoittamaan käyttäjää tuotteen kotelon sisällä olevasta eristämättömästä vaarallisesta jännitteestä, jonka voimakkuus voi riittää aiheuttamaan ihmisille sähköiskun vaaran.



Huutomerkki tasasivuisen kolmion sisällä on tarkoitettu huomauttamaan käyttäjää tuotetiedokumentaation sisältämistä tärkeistä käyttö- ja huolto-ohjeista.

VAROITUS: TULIPALON TAI SÄHKÖISKUN VAARAN VÄLTÄMISEKSI ÄLÄ JÄTÄ TÄTÄ LAITETTA ALTTIIKSI SATEELLE TAI KOSTEUDELLE.

VAROITUS: Älä asenna laitetta ahtaaseen tilaan, kuten kirjahyllyyn tai vastaavaan tilaan.

VAARA: Älä tuki mitään tuuletusaukkoja. Asenna tuote valmistajan ohjeiden mukaisesti. Kotelon aukot ovat tuuletusta varten ja ne varmistavat tuotteen luotettavan toiminnan sekä suojaavat sitä ylikuumenemiselta. Aukkoja ei saa koskaan tukkia sijoittamalla tuote vuoteelle, sohvalle, matolle tai muulle vastaavalla pinnalle. Tätä tuotetta ei saa uppoasentaa esimerkiksi kirjahyllyyn tai laitetelineeseen, ellei järjestetä riittävää tuuletusta tai asennusta tehdä valmistajan ohjeiden mukaisesti.



VAARA: Tässä tuotteessa käytetään lasertekniikkaa. Tuotteen oikean käytön varmistamiseksi lue käyttöohjekirja huolellisesti ja säilytä se myöhemmästä tarvetta varten. Jos laite tarvitsee huoltoa, ota yhteys valtuutettuun huoltopisteeseen. Muiden kuin tässä ohjeessa määriteltujen toimien, säätöjen tai menetelmien käyttö voi johtaa vaaralliseen säteilyaltistukseen. Vältä lasersäteiden kohdistumiselta suoraan itseesi älä yritä avata koteloa. Avattu näkyvissä on lasersäteilyä. ÄLÄ KATSO SÄDETTÄ KOHTI.

VAROITUS koskien virtajohtoa

Useimmat laitteet suositellaan liitettäväksi omaan virtapiiriin;

Se tarkoittaa yhtä pistorasiaa, joka syöttää virtaa ainoastaan kyseiseen laitteeseen, ja jossa ei ole muita pistorasioita tai haaraliittymiä. Lue käyttöoppaan teknisten tietojen sivu ja varmista asiasta. Älä ylikuormita pistorasioita. Pistorasioiden ylikuormitus, löysät tai vaurioituneet pistorasiat, jatkojohdot, kuluneet ja rispaantuneet virtajohdot tai murtunut sähköjohdon eriste ovat vaaraksi. Mikä tahansa näistä saattaa aiheuttaa sähköiskun tai tulipalon. Tarkista säännöllisesti laitteen virtajohto, ja jos se näyttää vaurioituneelta tai heikentyneeltä, vedä pistoke irti pistorasiasta, älä jatka laitteen käyttöä, vaan vaihdata johto uuteen tarkalleen samanlaiseen osaan valtuutetussa huoltopisteessä. Suojaa virtajohto fyysiseltä tai mekaaniselta väärinkäytöltä niin, ettei se kierty tai mene tiukalle mutkalle ja ettei se jää nipistyksiin, puristuksiin oven väliin tai ettei sen päälle a stuta. Kohdistu huomio erityisesti pistokkeisiin, pistorasioihin ja kohtaan, jossa virtajohto tulee ulos laitteesta. Päävirta katkaistaan laitteesta vetämällä virtajohdon pistoke irti pistorasiasta. Varmista tuotetta asennettaessa, että virtajohdon pistokkeeseen pääsee helposti käsiksi.

Tämä laite on varustettu irrotettavalla paristolla tai akulla.

Pariston tai akun irrottaminen laitteesta

turvallisella tavalla: Poista vanha paristo tai akkupakkaus ja asenna se takaisin noudattamalla näitä vaiheita päinvastaisessa järjestyksessä. Ympäristön saastumisen estämiseksi ja mahdollisten terveydelle haitallisten vaikutusten välttämiseksi, on vanhat paristot tai akut hävitettävä toimittamalla ne keräyspisteisiin tai kierrätyslaitteisiin. Älä hävitä paristoja tai akkuja kotitalousjätteen tai muun sekajätteen kanssa. Suosittelemme, että käytät paikallista ja ilmaista paristojen ja akkujen palautusjärjestelmää. Älä altista akkua liialliselle kuumuudelle kuten suoralle auringonvalolle, tulelle tai vastaavalle.

VAARA: Laitetta ei saa asettaa alttiiksi vuotavalle tai roiskevedelle eikä nesteitä sisältäviä esineitä, kuten maljakoita, saa asettaa laitteen päälle.

Käytöstä poistettujen laitteiden hävittäminen



1. Tämä merkki tuotteessa tarkoittaa, että tuote kuuluu sähkö- ja elektroniikkalaiteromusta annetun EU-direktiivin 2002/96/EC soveltamisalaan.
2. Kaikki sähkö- ja elektroniikkatuotteet on hävitettävä erillään yhdyskuntajätteestä valtion tai paikallisten viranomaisten valtuuttamien keräysasemien kautta.
3. Vanhan laitteen asianmukainen hävittäminen ehkäisee mahdollisia ympäristöön ja terveyteen kohdistuvia haittavaikutuksia.
4. Lisätietoa vanhan laitteen hävittämisestä saat ottamalla yhteyden paikallisiin viranomaisiin, kierrätyskeskukseen tai myymälään, josta ostit laitteen.

CE LG Electronics vakuuttaa vastuullisesti, että tämä tuote / nämä tuotteet noudattavat tärkeitä ja olennaisia määräyksiä sekä muita vastaavia direktiivien 2004/108/EC, 2006/95/EC ja 2009/125/EC vaatimuksia.

Euroopan edustaja: LG Electronics Service Europe B.V. Veluwezoom 15, 1327 AE Almere, Alankomaat (Puh: +31-(0)36-547-8888)

Huomautuksia tekijänoikeuksista

- Johtuen siitä, että AACs (Advanced Access Content System) on BD-formaatin sisällön suojausmenetelmä, samoin kuin DVD-formaatille kehitetty CSS (Content Scramble System), AACs-suojatun sisällön toistoa, analogiasignaalin ulosottoa jne. koskevat tietyt rajoitukset. Laitteen toiminta ja rajoitukset saattavat vaihdella riippuen laitteen ostopäivästä, sillä AACs on saattanut ottaa käyttöön tai muuttaa rajoituksia tämän tuotteen valmistamisen jälkeen.
- BD-ROM-merkki ja BD+ ovat lisäksi käytössä turvallisuussysteeminä BD-formaatille, mikä määrittää tietyt rajoitukset kuten toistorajoituksia BD-ROM- ja/tai BD+-merkeillä suojatulle sisällölle. Lisätietoja AACs-, BD-ROM- ja BD+-lyhenteistä ja tästä laitteesta on saatavissa valtuutetusta huoltopisteestä.
- Monet BD-ROM/DVD-levyt on kopiosuojattu. Täten sinun tulee kytkeä soitin suoraan TV-laitteeseen, ei videonauhuriin. Kopiosuojatun levyn toistaminen videonauhurin kautta aiheuttaa häiriötä kuvatoistoon.
- Tässä tuotteessa käytetään kopiosuojatekniikkaa, joka on suojattu US-patenteilla ja muilla teollisoikeuksien suojilla. Tämän tekijänoikeussuojausmenetelmän käyttö on hyväksyttävä Rovi Corporationin toimesta ja se on tarkoitettu kotitalouskäyttöön, sekä muihin rajoitettuihin katselukäyttöihin ellei muissa tapauksissa Rovi Corporation ole sitä hyväksynyt. Käänteistekniikka tai purkaminen on kielletty.
- Amerikan yhdysvaltojen muiden maiden tekijänoikeuslainsäädäntöjen mukaan tv-ohjelmien, videonauhojen, BD-ROM-, DVD- ja CD-levyjen ja muun materiaalin luvaton tallentaminen, käyttö, esittäminen, levittäminen tai muuttaminen voi johtaa siviili- tai rikosoikeudellisiin seuraamuksiin.

TV- värjärjestelmää koskeva tärkeä huomautus

Tämän soittimen värjärjestelmä voi erota johtuen toistettavista levyistä.

Esimerkiksi, kun soitin toistaa NTSC-värjärjestelmällä tallennettuja levyjä, kuva lähetetään NTSC- signaalina.

Vain moniväri TV voi vastaanottaa kaikkia soittimesta lähetettyjä signaaleja.

- Mikäli sinulla on PAL- värjärjestelmällä varustettu TV, näet vääristettyä kuvaa käytettäessä NTSC järjestelmällä tallennettuja levyjä tai videoita.
- Moniväri TV muuntaa värjärjestelmän automaattisesti tulosignaalin mukaisesti. Mikäli värjärjestelmä ei muutu automaattisesti, sammuta laite ja käynnistä uudelleen tarkastaaksesi, onko näytöllä normaalia kuvaa.
- Jos levy on tallennettu NTSC värjärjestelmällä, ja se näkyisi hyvin TV:ssä, soitin ei kuitenkaan kykene tallentamaan näitä oikein.

Aluekoodi

Tämän laitteen aluekoodi on painettu laitteen takaosaan. Tämä laite voi toistaa vain BD-ROM- ja DVD-levyjä jotka on merkitty laitteen takaosaan tai kaikkia "ALL".

Järjestelmän valinta (Valinnainen)

Poista kaikki levyt jotka voivat olla laitteessa. Avaa levykelkka käyttämällä AVAA/SULJE (▲) painikkeita ja tämän jälkeen paina PAUSE (■) painiketta ja pidä sitä painettuna alas yli viisi sekuntia järjestelmän (PAL, MTSC, AUTO) valitsemiseksi.

Sisällysluettelo

1 Aloitus

- 3 Turvallisuusohjeet
- 5 – Aluekoodi
- 5 – Järjestelmän valinta (Valinnainen)
- 8 Johdanto
- 8 – Tässä käyttöohjeessa käytetään seuraavia toistettavia levyjä ja symboleita
- 9 – Kun "Ø" Symbol Display
- 10 – Tiedostovaatimukset
- 11 – AVCHD (Advanced Video Codec High Definition)
- 12 – Tietoa DLNA:sta
- 12 – Teräväpiirtotoiston laitteistovaatimukset
- 12 – LG Etäkäyttö
- 12 – Huomautuksia yhteensopivuudesta
- 13 Kaukosäädin
- 14 Etupaneeli
- 14 Takapaneeli

2 Liitäntä

- 15 Kaiutinjalustan asennus kaiuttimeen
- 15 – Pakkauksen sisältö
- 16 Kaiuttimen liitäntä
- 17 Liittäminen TV:hen
- 17 – HDMI- liitäntä
- 18 – Mikä on SIMPLINK?
- 18 – Videoliitännät
- 18 – Näyttötarkkuusasetukset
- 19 Antenniliitäntä
- 20 – Ulkoisen laitteen kytkennät
- 21 Kotiverkon liitäntä
- 21 – Langallinen verkkoliitäntä
- 22 – Langallisen verkko käyttöön otto
- 23 USB- laitteen liitäntä
- 23 – USB- laitteen toistettava sisältö

3 Järjestelmäasetukset

- 25 Asetukset
- 25 – Setup-asetusten teko

- 25 – [NÄYTÄ]-valikko
- 27 – [KIELI]-valikko
- 27 – [ÄÄNI]-valikko
- 28 – [LUKITUS]-valikko
- 28 – [VERKKO]-valikko
- 29 – [MUUT]-valikko
- 30 Äänitehoste

4 Käyttö

- 31 Yleinen toisto
- 31 – Aloitusvalikon [Aloitus] käyttö
- 31 – Levyjen toisto
- 31 – Tiedoston toisto levyltä/USB-laitteelta
- 32 – Blu-ray 3D-levyjen toisto
- 32 – BD-Live™ toiminnon käyttö
- 33 – Tiedoston toisto verkkopalvelimella
- 34 – Video- ja audiosisällön perustoiminnot
- 34 – Valokuvasisällön perustoiminnot
- 34 – Levyvalikon käyttö
- 34 – Palaa toistoon
- 35 Edistynyt toisto
- 35 – Uudelleen toisto
- 35 – Tietyn osion uudelleentoisto
- 36 – Merkinnän haku
- 36 – Hakuvalikon käyttö
- 37 – Sisältölistan näkymän muuttaminen
- 37 – Sisältötietojen näyttäminen
- 37 – Tekstitystiedoston valinta
- 38 – Viimeisimmän kohtauksen muisti
- 38 – Toiminnot valokuvien katselun aikana
- 39 – Musiikin kuuntelu kuvaesityksen aikana
- 39 Kuvaruutunäyttö
- 39 – Sisältötietojen näyttö kuvaruutunäytöllä
- 40 – Toiston aloitus tietystä ajankohdasta
- 40 – Eri audion kuuntelu
- 40 – Tekstityksen kielen valinta
- 41 – Katselu toisesta kuvakulmasta
- 41 – TV:n kuvasuhteen muuttaminen
- 41 – Kuvatilan muuttaminen
- 42 – Tekstityksen koodisivun muuttaminen
- 42 Audio CD- levyn tallennus
- 43 MP3 musiikkitietojen näyttö (ID3 Tag)
- 44 Radiotoiminnot
- 44 – Radion kuuntelu

- 44 – Radioasemien uudelleenasetus
- 44 – Kaikkien tallennettujen asemien poisto
- 44 – Tallennetun aseman poisto
- 44 – Huonon FM vastaanoton parantaminen
- 44 – Katso tietoja radioasemasta
- 45 Koe NetCast™ Entertainment toiminto

5 Vianetsintä













- 46 Vianetsintä
- 46 – Yleistä
- 47 – Verkko
- 47 – Kuva
- 48 – Ääni
- 48 – Asiakastuki
- 48 – Huomautus koskien avointa lähdekoodia

6 Liite

- 49 TV:n ohjaus toimitukseen kuuluvalla kaukosäätimellä
- 49 – Kaukosäätimen asetus TV:n ohjaamista varten
- 50 Verkko-ohjelman päivitys
- 50 – Huomautus koskien verkon päivitystä
- 50 – Ohjelmistopäivitys
- 51 Tietoa Nero MediaHome 4 Essentials ohjelmistosta
- 51 – Nero MediaHome 4 Essentials asennus
- 52 – Tiedostojen ja kansioiden jakelu
- 53 Aluekoodilista
- 54 Kielikoodilista
- 55 Tavaramerkit ja lisenssit
- 56 Videon ulostulon resoluutio
- 57 Tekniset tiedot
- 59 Huolto
- 59 – Laitteen käsittely
- 59 – Huomautuksia levyistä
- 60 Tärkeää tietoa koskien verkkopalveluja

Johdanto

Tässä käyttöohjeessa käytetään seuraavia toistettavia levyjä ja symboleita

Media/ Termi	Logo	Symboli	Kuvaus
Blu-ray	  	BD	<ul style="list-style-type: none"> Levyt, kuten ostettavat tai vuokrattavat elokuvat "Blu-ray 3D" -levyt ja "VAIN Blu-ray 3D" -levyt. BDAV-formaatissa tallennetut BD-R/RE-levyt.
		MOVIE MUSIC PHOTO	<ul style="list-style-type: none"> Elokuvia, musiikkia tai valokuvia sisältävät BD-R/RE-levyt. ISO 9660+JOLIET, UDF tai UDF Bridge-formaatit
DVD-ROM DVD-R DVD-RW DVD+R DVD+RW (8 cm / 12 cm)	    	DVD	<ul style="list-style-type: none"> Levyt, kuten ostettavat tai vuokrattavat elokuvat Vain elokuvatilaa ja viimeistely elokuvia Tukee myös kaksikerroslevyjä
		AVCHD	Viimeistely AVCHD-formaatti
		MOVIE MUSIC PHOTO	<ul style="list-style-type: none"> Elokuvia, musiikkia tai valokuvia sisältävät DVD±R/RW-levyt. ISO 9660+JOLIET, UDF tai UDF Bridge-formaatit
DVD-RW (VR) (8 cm / 12 cm)		DVD	Vain VR-tila ja viimeistely
Audio CD (8 cm / 12 cm)		ACD	Audio CD
CD-R/RW (8 cm / 12 cm)		MOVIE MUSIC PHOTO	<ul style="list-style-type: none"> Elokuvia, musiikkia tai valokuvia sisältävät CD-R/RW-levyt. ISO 9660+JOLIET, UDF tai UDF Bridge-formaatit
Huomio	-		Kuvaa tärkeitä tietoja ja käyttöominaisuuksia.
Huomio	-		Kuvaa varoituksia, jotka estävät mahdolliset vahingot väärinkäytöstä johtuen.

! Huomio

- Tämä laite ei voi toistaa kaikkia CD-R/RW- (tai DVD±R/RW)-levyjä, jos tallennuslaitteen tai CD-R/RW- tai (DVD±R/RW)-ominaisuudet estävät tämän.
- Kaikkia tallennettuja (CD-R/RW- tai DVD±R/RW, BD-R/RE)-levyjä ei voida toistaa, jos tallennusohjelma tai viimeistely estävät tämän.
- Tietokoneella, DVD- tai CD-tallentimella tallennettuja BD-R/RE-, DVD±R/RW- ja CD-R/RW-levyjä ei voi toistaa jos levy on vaurioitunut tai likainen, tai jos soittimen lukupäässä on likaa tai kondensoitunutta vettä.
- Jos tallennat levyn tietokoneessa, sitä ei aina voida toistaa, vaikka muoto olisi yhteensopiva, jos levyä laadittaessa käytetyn ohjelman asetukset estävät tämän. (Saat lisätietoa ohjelman julkaisijalta).
- Tämän soittimen hyvä toiston laatu saavutetaan, kun levyt ja tallenteet ovat standardien mukaisia.
- Valmiiksi tallennetut DVD-levyt toistetaan automaattisesti näiden standardien mukaisesti. Tallennettaville levyille on olemassa useita eri tiedostomuotoja. Esimerkiksi MP3- ja WMA-tiedostoille on määritetty muoto CD-R-levyjä varten).
- Asiakkaiden tulisi huomioida, että lupa vaaditaan MP3/WMA-tiedostojen ja musiikin lataamiseen internetistä. Yrityksellämme ei ole oikeutta antaa tällaista lupaa. Lupa on aina pyydettävä tekijänoikeuksien omistajalta.
- Sinun täytyy asettaa levyformaatin toiminto kohtaan [Mastered], jotta levyt voidaan tehdä yhteensopiviksi LG:n soittimien kanssa formatoidessa uudelleenkirjoitettavia levyjä. Asetettaessa toiminnon kohtaan Live System, et voi käyttää sitä LG-soittimessa. (Mastered/Live File System: Levyn formatointijärjestelmä käyttäjärjestelmälle Windows Vista)

Kun "⓪" Symbol Display

"⓪" saattaa ilmestyä TV-ruudulle käytön aikana ja osoittaa sen, että käyttöohjeessa mainittu toiminto ei ole käytettävissä tietyssä tallenteessa.

Tiedostovaatimukset

Elokuvatiedostot

Tiedosto Sijainti	Tiedosto Laajennus	Codec-formaatti	Audio-formaatti	Tekstitys
Levy, USB	“.avi”, “.mpg”, “.mpeg”, “.mkv”, “.mp4”, “.asf”, “.wmv”, “.m4v” (DRM vapaa)	DIVX3.xx, DIVX4.xx, DIVX5.xx, DIVX6.xx (vain vakioisto), XVID, MPEG1 SS, H.264/MPEG-4 AVC, MPEG2 PS, MPEG2 TS	Dolby Digital, DTS, MP3, WMA, AAC, AC3	SubRip (.srt / .txt), SAMI (.smi), SubStation Alpha (.ssa/.txt), MicroDVD (.sub/.txt), VobSub (.sub), SubViewer 1.0 (.sub), SubViewer 2.0 (.sub/.txt), TMPlayer (.txt), DVD Subtitle System (.txt)
DLNA	“.avi”, “.divx”, “.mpg”, “.mpeg”, “.mkv”, “.mp4”	DIVX3.xx, DIVX4.xx, DIVX5.xx, DIVX6.xx (vain vakioisto), XVID, MPEG1 SS, H.264/MPEG-4 AVC, MPEG2 PS, MPEG2 TS	Dolby Digital, DTS, MP3, WMA, AAC, AC3	SubRip (.srt / .txt), SAMI (.smi), SubStation Alpha (.ssa/.txt), MicroDVD (.sub/.txt), SubViewer 1.0 (.sub), SubViewer 2.0 (.sub/.txt), TMPlayer (.txt), DVD Subtitle System (.txt)

Musiikkitiedostot

Tiedosto Sijainti	Tiedosto Laajennus	Näytteenottotaajuus	Bittinopeus	Huomio
Levy, USB, DLNA	“.mp3”, “.wma”, “.wav”, “.m4a” (DRM vapaa)	16 - 48 kHz alueella (MP3), 32 - 48 kHz alueella (WMA)	32 - 320 kbps (MP3):in alueella, 32 - 192 kbps (WMA):in alueella	Tämä soitin ei tue joitakin WAV-tiedostoja.

Valokuvatiedostot

Tiedosto Sijainti	Tiedosto Laajennus	Suositus Koko	Huomio
Levy, USB, DLNA	“.jpg”, “.jpeg”, “.png”	Alle 4,000 x 3,000 x 24 bittiä/pikseliä Alle 3,000 x 3,000 x 32 bittiä/pikseliä	Progressiivisia ja siirrettyjä pakattuja valokuvatiedostoja ei tueta.

! Huomio

- Tiedoston nimi on rajoitettu 180 merkkiin.
- "WMV 9 koodattu"/"avi-tiedostoa" ei tueta.
- Tiedostojen koosta ja määrästä riippuen, mediasisällön lukeminen voi kestää useita minutteja.
- Tiedoston yhteensopivuus voi poiketa palvelimesta riippuen.
- Koska yhteensopivuutta DLNA-palvelimilla testataan nipussa DLNA-palvelinympäristössä (Nero MediaHome 4 Essentials), tiedostovaatimukset ja toistotoiminnot voivat poiketa mediapalvelimista riippuen.
- Sivun tiedostovaatimukset eivät aina ole täysin yhteensopivia. Tiedosto-ominaisuuksissa ja mediapalvelimen tehossa voi olla rajoituksia.
- Elokuvatextitiedoston toisto on käytössä vain tämän soittimen mukana toimitetulla Nero MediaHome 4 Essentials ohjelmistolla luoduissa DLNA-mediapalvelimissa.
- Palvelimella olevia kannettavia mediatiedostoja, kuten USB-asema, DVD-asema jne. ei ehkä jaeta oikealla tavalla.
- Näytöllä näkyvä audiotiedoston kokonaistoisto aika ei ehkä ole oikea VBR-tiedostoille.
- CD-levyllä tai USB 1.0/1.1 laitteessa olevia HD-elokuvatiedostoja ei ehkä toisteta oikein. Blu-ray Disc, DVD tai USB 2.0 suositellaan toistamaan HD-elokuvatiedostoja.
- Tämä soitin tukee H.264/MPEG-4 AVC profiilia Pää, Korkea Tasolla 4.1. Korkeamman tason tiedostoa varten näkyy näytöllä varoitusviesti.
- Tämä soitin ei tue GMC^{*1} tai Qpel^{*2} tallennettuja tiedostoja.

*1 GMC – Global Motion Compensation

*2 Qpel – Quarter pixel

! Huomio

- Tämä soitin tukee UTF-8-tiedostoja, myös tiedostojen sisältäessä Unicode-tekstityksiä. Tämä soitin ei tue pelkkiä Unicode-tekstitystiedostoja.
- Riippuen tiedostojen tyypeistä ja äänitystavoista, toisto ei mahdollisesti toimi.
- Tämä soitin ei tue monessa istunnossa suoritettua tavallisella tietokoneella tallennettua levyä.
- Jotta elokuvatiedosto voidaan toistaa, elokuvatiedoston nimen ja tekstitystiedoston nimen on oltava samat.
- Jos videon koodi on MPEG2 TS tai MPEG2 PS, tekstitystä ei voida toistaa.
- Ruudulla näkyvä kokonaistoisto aika ei ehkä ole oikein VBR-tiedostoilla.

AVCHD (Advanced Video Codec High Definition)

- Tämä soitin toistaa AVCHD-levyjä. Näitä levyjä käytetään usein videokameroissa.
- AVCHD-formaatti on teräväpiirtoinen digitaalinen videoformaatti.
- MPEG-4 AVC/H.264 -formaatti pakkaa kuvan tehokkaammin kuin perinteiset kuvanpakkausformaatit.
- Tämä soitin toistaa AVCHD-levyjä, joissa on käytetty x.v.Color-formaattia.
- Voi olla, että laite ei pysty toistamaan joitakin AVCHD-formaatissa olevia levyjä, riippuen niiden tallennusasetuksista.
- AVCHD-levy on viimeisteltävä.
- "x.v.Color" tarjoaa laajemman väriskaalan kuin tavanomainen DVD-videolevy.

Tietoa DLNA:sta

Tämä soitin on DLNA hyväksytty mediasoitin joka näyttää ja toistaa elokuvia, valokuvia ja musiikkia yhteensopivalta DLNA- digitaaliselta mediapalvelimelta (PC ja kuluttajatuotteet).

Digital Living Network Alliance (DLNA) on kuluttajaelektronikan, tietokone-teollisuuden ja kannettavien laitevalmistajien maailmanlaajuinen teollisuusorganisaatio. Digital Living mahdollistaa kuluttajille digitaalisen median helppokäyttöisen jakelun kotiverkon välityksellä.

DLNA hyväksyntälogo helpottaa näiden tuotteiden löytämistä, jotka noudattavat DLNA Interoperatiivisia määräyksiä. Tämä laite noudattaa DLNA Interoperatiivisia määräyksiä v1.5.

Kun PC on käytössä DLNA- palveluohjelmassa tai muu DLNA yhteensopiva laite on liitettynä tähän soittimeen, muutamien ohjelma-asetuksien muutos tai muiden laitteiden käyttö voi olla pakollista. Katso lisätietoja ohjelman tai laitteen käyttöohjeesta.

Teräväpiirtotoiston laitteistovaatimukset

Teräväpiirtotoistoon:

- Teräväpiirtonäyttö, jossa COMPONENT- tai HDMI-tuloliittimet.
- BD-ROM-teräväpiirtolevyt.
- HDMI- tai HDCP-yhteensopiva DVI-tulo näyttölaitteessa vaaditaan joidenkin sisältöjen toistamiseksi (levyn tekijöiden määritysten mukaisesti).

Dolby® Digital Plus, Dolby TrueHD ja DTS-HD monikanavainen äänentoisto:

- Viritin/vahvistin integroidulla dekooderilla (Dolby Digital, Dolby Digital Plus, Dolby TrueHD, DTS tai DTS-HD).
- Pää- keski- ja sivukaiuttimet sekä alibassokaiutin, jos valittu toiminto vaatii niitä.

LG Etäkäyttö

Voit käyttää tätä soitinta IPHonesi kautta tai Android puhelin kautta kotiverkossasi. Tämä soitin ja puhelimesi on liitettävä langattomaan verkkolaitteeseesi liitäntäpisteeksi. Katso lisätieto "LG Etäkäytöstä" vieraillemalla "Apple iTunes" tai "Google Apps Marketplace" sivustoilla.

! Huomio

"LG Remote" toimintoa voidaan tukea päivittämällä suoraan verkko-ohjelman ensimmäiset 2011 päivitykset. Suosittelemme päivittämään soittimen käyttämällä viimeisintä ohjelmistoa tämän ominaisuuden käyttämiseksi (katso sivu 50).

Huomautuksia yhteensopivuudesta

- Johtuen siitä, että BD-ROM on uusi formaatti, joidenkin levyjen, digitaalisten yhteyksien tai muiden yhteensopivuuskeskkojen kanssa voi esiintyä ongelmia. Mikäli yhteensopivuusongelmia ilmenee, ota yhteys valtuutettuun huoltopalveluun.
- Tämä laite sallii sinun nauttia toiminnoista, kuten kuva kuvassa, toissijainen audio ja virtuaalisäältä, jne. BD-Videota tukevan BONUSVIEW (BD-ROM versio 2 Profili 1 versio 1.1/ Lopullinen Standardi Profili) kanssa. Toissijaista videota ja audiota voidaan toistaa kuva kuvassa toiminnon yhteensopivalta levyiltä. Katso lisätietoja toistotavoista levyn ohjeista.
- Teräpiirtoisällön ja taajuusmuunnetun standardin DVD-sisällön katselemiseksi näyttölaitteesi voi vaatia HDMI-tehokasta sisääntuloa tai HDCP-tehokasta DVI-sisääntuloa.
- Jotkut BD-ROM- ja DVD-levyt voivat rajoittaa joidenkin käyttökomentojen ja toimintojen käyttöä.
- Dolby TrueHD, Dolby Digital Plus ja DTS-HD -toisto on rajoitettu 7.1-kanavaiseksi käytettäessä laitteen Digital Audio tai HDMI-ulostuloa.
- Voit käyttää USB-laitetta joiden levyä koskevien tietojen tai ladattujen on-line-sisältöjen tallentamiseen. Käyttämäsi levy valvoo kuinka kauan tätä tietoa säilytetään.

Kaukosäädin

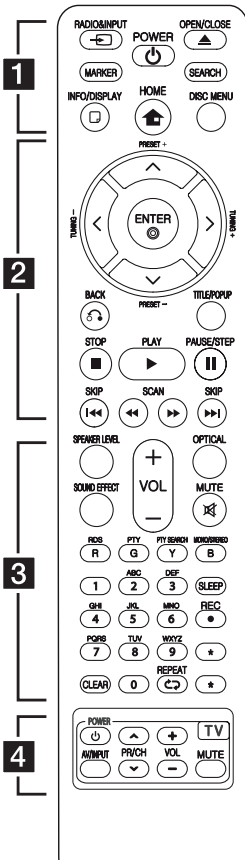

Pariston asennus

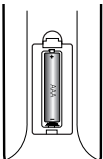

Irrota paristokotelon suojus kaukosäätimen takaosasta ja aseta yksi (AAA koko) paristo koteloon huomioiden napaisuuden merkinnät **+** ja **-** paristossa sekä kotelossa.

..... **1**

RADIO&INPUT (↶): Muuttaa sisääntulotilaa.

MARKER: Merkitse mikä tahansa kohta toistossa.

POWER (⏻): Kytkee laitteen päälle/pois.

OPEN/CLOSE (⏮): Avaa ja sulkee levykelkan.

SEARCH: Näyttää hakuvalikon tai poistuu siitä.

INFO/DISPLAY (⏏): Näyttää/piilottaa kuvaruutuvalikon.

HOME (🏠): Näyttää [Home Menu] -valikon tai poistuu siitä.

DISC MENU: Siirtyy levyn valikkoon.

..... **2**

PRESET (-/+): Valitsee radio-ohjelman.

TUNING (-/+): Virittää halutun radioaseman.

Λ/V/</> (ylös/ alas/ vasemmalle/ oikealle): Käytetään siirryttäessä näytöstä toiseen.

ENTER (⊙): Vahvistaa valikon kohdan valinnan.

BACK (↶): Poistuu valikosta tai jatkaa toistoa. Toiston jatkamistoiminto ei ehkä toimi kaikilla BD-ROM-levyillä.

TITLE/POP-UP: Näyttää DVD:n päävalikon tai BD-ROM-levyn ponnahdusvalikon, mikäli tällainen on käytettävissä.

■ **(STOP)**: Pysäyttää toiston.

▶ **(PLAY)**: Aloittaa toiston.

⏏ **PAUSE/STEP**: Keskeyttää toiston.

◀◀/▶▶ **(SCAN)**: Haku taaksepäin tai eteenpäin.

◀◀◀/▶▶▶ **(SKIP)**: Siirry seuraavaan tai edelliseen tiedostoon/raitaan/kappaleeseen.

..... **3**

SPEAKER LEVEL: Asettaa halutun kaiuttimen äänitason.

SOUND EFFECT: Valitsee äänitehotilan.

VOL +/-: Säättää kaiuttimen äänenvoimakkuutta.

OPTICAL: Vaihtaa sisääntulotilan suoraan optiseksi

MUTE (🔇): Laitteen äänen mykistys.

Värikkiset (R, G, Y, B) painikkeet: Käytetään valikkonavigointiin.

RDS: Radiotatajärjestelmä.

PTY: Näyttää RDS-järjestelmän ohjelmatyyppin.

PTY SEARCH:

Hakee ohjelmatyyppin mukaisesti.

MONO/STEREO: Valitsee FM-tilan mono/ stereo.

SLEEP: Asettaa määritetyn aikajakson laitteen sammuttamiseksi.

● **REC**: Audio CD-levyn tallennus.

Numeronäppäimet 0-9 Valitsee numeroidut toiminnot tai syöttää kirjaimet näppäinvalikossa.

CLEAR: Poistaa merkin hakuvalikossa tai numeron salasanaa syötettäessä.

REPEAT (↺): Toistaa uudelleen halutun osion tai jakson.

★ : Painike ei ole käytettävissä mitään toimintoa varten.

..... **4**

TV-painikkeet: Katso sivu 49.

Etupaneeli

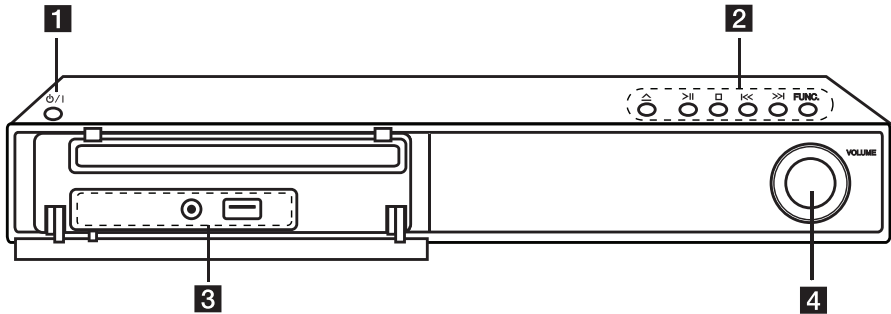

- 1** (POWER)- virtapainike
- 2** (OPEN/CLOSE)
 (PLAY/PAUSE)
 (STOP)
 (SKIP)
FUNC. (toimintapainike)
 Vaihtaa toiminnon tulolähteen.

- 3** PORT.IN
USB- liitäntä
- 4** Äänenvoimakkuuden säätö

Takapaneeli

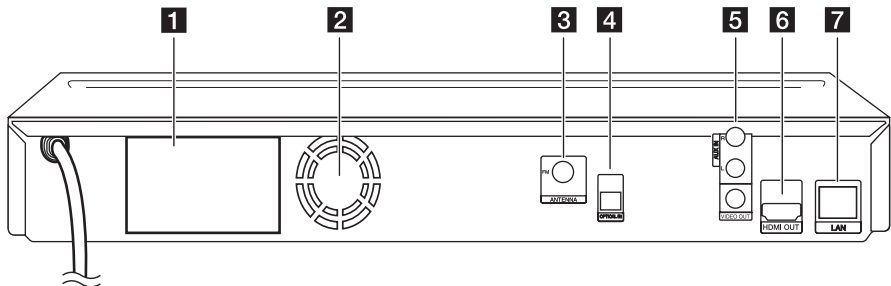

- 1** Kaiuttimien liitäntä
- 2** Jäähdytyspuhallin
- 3** Antennin liitäntä
- 4** OPTICAL IN

- 5** AUX (R/L) IN/VIDEO OUT
- 6** HDMI OUT (Tyyppi A, Huippunopea HDMI™-kaapeli)
Liittää TV:n HDMI- sisääntulolla.
- 7** LAN- LIITÄNTÄ

Kaiutinjalustan asennus kaiuttimeen

Asenna kaiuttimet ennen kaiutinten liitännää.
Tarkasta kaikki osat kaiutinten asennusta varten.

Pakkauksen sisältö

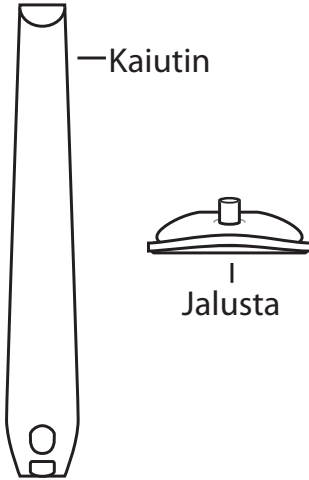

Kiinnitä kaiuttimet kaiuttimen jalusta ruuveja
kiertämällä.

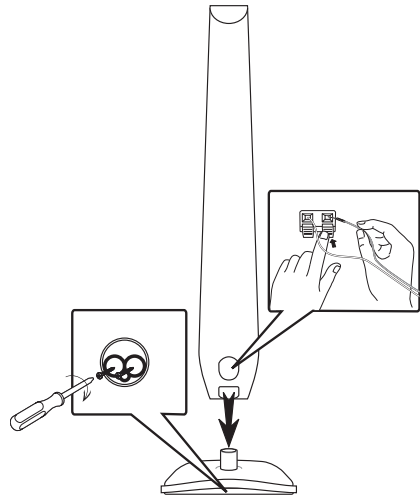

Kaiuttimen liitäntä

Kaiuttimien liitäntä soittimeen

Liitä kaiuttimeen kiinnitettyt johdot laitteeseen.

- Liitä johto laitteeseen painamalla jokaista muovilukitusallpaa laitteen liitäntöjen avaamiseksi. Aseta johto ja vapauta muovilukitusallpa.
- Kytke mustat johdonpää – (miinus) -napoihin niiden toiset päät + (plus) -napoihin.

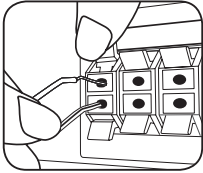

Väri	Kaiutin	Sijainti
Harmaa	Takaosa	Oikea takaosa
Sininen	Takaosa	Vasen takaosa
Vihreä	Keski	Keski
Oranssi	Bassokaiutin	Mitä tahansa etuasento
Punainen	Etu	Etuoikea
Valkoinen	Etu	Etuvasen

! Huomio

- Varmista, ettei lapset aseta käsiä tai muita kohteita *kaiuttimen kanaviin.
*Kaiuttimen kanava: Bassoäänen tuloaukko kaiuttimen kotelossa (suljettu).
- Aseta keskikaiutin lasten ulottumattomiin. Lapset voivat kaataa kaiuttimen, ja jos kaiutin kaatuu, se saattaa vaurioitua ja aiheuttaa henkilö- tai esinevahinkoja.
- Kaiuttimet sisältävät magneettiosia jotka voivat häiritä TV-näyttöä tai PC-monitoria. Aseta kaiuttimet kauemmaksi TV-näytöstä tai PC-monitorista.

Järjestelmän sijoitus

Seuraavassa kuvassa esitetään järjestelmän sijoituksen esimerkkikuvaus. Huomioi, että näiden ohjeiden kuvat poikkeavat nykyisestä laitteesta ja kuvat ovat tarkoitettu vain viitteelliseksi. Parasta mahdollista ympäristön ääntä varten, on kaikki muut kaiuttimet, paitsi bassokaiutin sijoitettava samalle etäisyydelle kuuntelupaikasta (A).

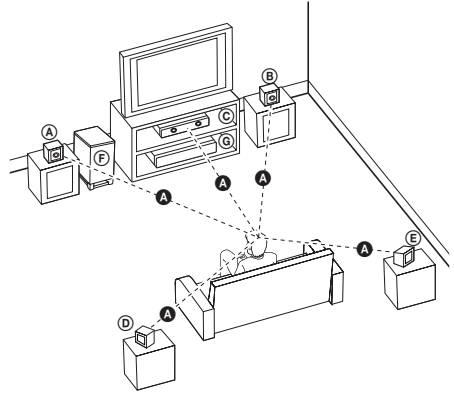

(A) Vasen etukaiutin (L)/

(B) Oikea etukaiutin (R):

Sijoita etukaiuttimet näytön tai ruudun sivuille niin että ne ovat mahdollisimman samassa tasossa näytön pinnan kanssa.

(C) Keskikaiutin:

Aseta keskikaiutin näytön tai ruudun ylä- tai alapuolelle.

(D) Vasen surround- kaiutin (L)/

(E) Oikea surround- kaiutin (R):

Aseta nämä kaiuttimet kuunteluasennon takapuolelle kohdistuen niitä hieman sisäänpäin.

(F) Bassokaiutin:

Bassokaiuttimen sijainti ei ole niin tärkeä koska matala bassoääni ei ole suoranaisesti kohdistettuna mihinkään. Mutta kuitenkin on parempi sijoittaa bassokaiutin etukaiuttimien läheisyyteen. Käännä sitä hieman huoneen keskiosaan päin seinäkaikujen vähentämiseksi.

(G) Yksikkö

Liittäminen TV:hen

Tee yksi seuraavista liittämisistä riippuen omistamastasi laitteen ominaisuuksista.

- HDMI-liitäntä (sivu 17)
- Video (vasen) -liitäntä (sivu 18)

! Huomio

- Riippuen TV:stä ja muista laitteista, joita haluat liittää, toistimen liittämiseen on tarjolla useita vaihtoehtoja. Käytä vain yhtä tässä käyttöohjeessa kuvattua liitäntää.
- Katso tarvittaessa TV:si, stereolaitteidesi tai muun laitteesi käyttöohjeita tehdäkseksi parhaiten sopivat liitännät.
- Älä liitä toistinta videonauhurin kautta. Kopioinninsuojajärjestelmä saattaa vääristää DVD-kuvaa.

HDMI-liitäntä

Jos sinulla on HDMI-televisio tai monitori, voit liittää sen tähän toistimeen HDMI-kaapelilla (Tyyppi A, Huippunopea HDMI™-kaapeli). Kytke toistimen HDMI-liitin HDMI-yhteensopivan television tai näyttön HDMI-liitimeen.

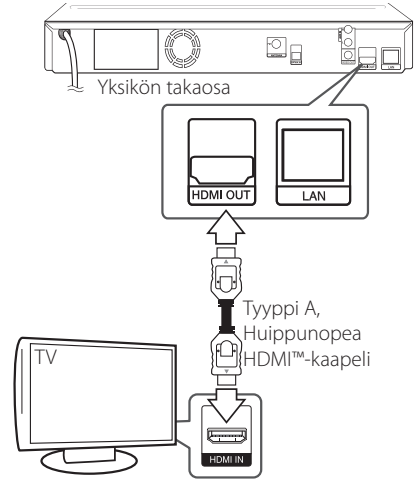

Aseta television tuloksi HDMI (katso ohjeita television käyttöoppaasta).

Lisätietoa HDMI:stä

- Jos liität laitteen HDMI- tai DVI-yhteensopivaan laitteeseen, menettele seuraavasti:
 - Kokeile sammuttaa HDMI/DVI-laite ja tämä soitin. Kytke sitten HDMI/DVI-laite päälle ja jätä se päälle noin 30 sekunniksi, sitten kytke päälle tämä soitin.
 - Tarkista, onko liitetyn laitteen videotulo asetettu oikein tälle laitteelle.
 - Liitetty laite on yhteensopiva 720x576p, 1280x720p, 1920x1080i tai 1920x1080p videotulon kanssa.
- Kaikki HDCP-yhteensopivat HDMI- tai DVI-laitteet eivät välttämättä toimi tämän laitteen kanssa.
 - Kuva ei näy oikein ei-HDCP-laitteen kanssa.
 - Tällöin voi olla, että tämä laite ei voi toista ohjelmalähdettä ja TV-ruutu muuttuu mustaksi.

! Huomio

- Jos liitetty HDMI- laite ei hyväksy soittimen audion ulostuloa, HDMI- laitteen audion ääni voi vääristyä tai sitä ei ole ollenkaan.
- Kun käytät HDMI- liitäntää, voit vaihtaa resoluution HDMI- ulostulolle. (Katso kohta "Näyttötarkkuusasetukset" sivulla 18.)
- Valitse videon ulostulotyyppi HDMI OUT liitännästä käyttämällä [HDMI-väriasetukset] väriasetustoimintoa asetusvalikossa [Asetukset] (katso sivu 26).
- Resoluution muuttaminen yhdistämisen jälkeen saattaa aiheuttaa toimintahäiriöitä. Ratkaistaksesi ongelman, sammuta soitin ja käynnistä se uudelleen.
- Jos HDMI-liitännän HDCP ei ole hyväksytty, TV-ruutu muuttuu mustaksi. Tarkista tässä tapauksessa HDMI-liitäntä tai irrota HDMI-kaapeli.
- Mikäli näytöllä on kohinaa tai viivoja, tarkasta HDMI- kaapeli (pituus on rajoitettu 4.5m).

Mikä on SIMPLINK?



Joitakin tämän laitteen toimintoja ohjataan TV:n kaukosäätimellä, kun tämä laite ja LG TV, jossa on SIMPLINK, liitetään toisiinsa HDMI-liitännällä.

LG TV:n kaukosäätimellä ohjattavia toimintoja: Toisto, Tauotus, Selaus, Hyppy, Pysäytys, Virran katkaisu jne.

Katso TV:n käyttöoppaasta yksityiskohdat SIMPLINK-toiminnosta.

LG TV, jossa on SIMPLINK-toiminto, on merkitty yllä kuvatulla logolla.

! Huomio

Riippuen toistettavan levyn tyypistä tai toistotilasta, voi olla, että jotkut SIMPLINK-toiminnot eivät toimi halutulla tavalla tai ollenkaan.

Videoliitännät

Kytke toistimen VIDEO OUT-liitin TV:n VIDEO IN-liittimeen videokaapelilla. Kuulet äänen järjestelmän kaiuttimista.

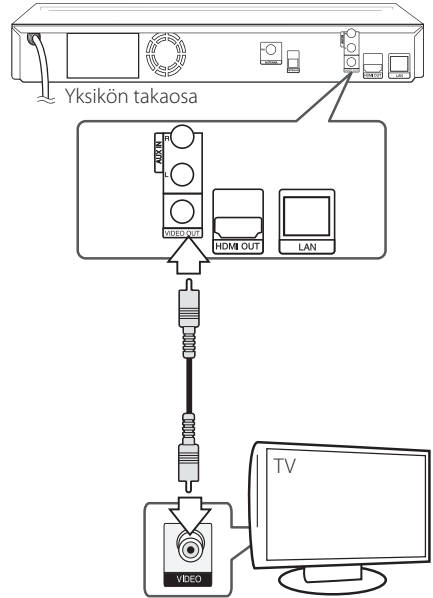

Näyttötarkkuusasetukset

Tämä laite tarjoaa useita eri tarkkuusasetuksia HDMI OUT- liitännöille. Voit muuttaa resoluutiota asetusvalikosta [Asetukset].

1. Paina painiketta (🏠).
2. Paina painiketta </> ja valitse asetus [Asetukset] ja paina tämän jälkeen ENTER (⊙). [Asetukset]-valikko tulee esiin.
3. Valitse [NÄYTÄ] ▲/▼ painikkeilla; siirry sitten seuraavalle tasolle > -painikkeella.

4. Valitse [Resoluutio] käyttäen \wedge / \vee -painikkeita; siirry sitten kolmannelle tasolle ENTER (⊙) -painikkeella.



5. Valitse sopiva tarkkuus \wedge / \vee -painikkeilla ja vahvista valinta ENTER (⊙) -painikkeella.



Huomio

- Mikäli TV ei hyväksy soittimeen asettamaasi resoluutiota, voit asettaa resoluution 576p seuraavalla tavalla
 1. Paina \blacktriangle avataksesi levykelkan
 2. Paina \blacksquare (STOP) yli 5 sekunnin ajan.
- Kun asetat resoluution 576i HDMI-liitännällä, todellinen lähetyresoluutio on 576p.
- Mikäli valitset tarkkuuden manuaalisesti ja sitten kytket TV:n HDMI -liitäntään ja TV ei hyväksy tarkkuusasetusta, tarkkuusasetukseksi muuttuu automaattisesti [Auto].
- Mikäli valitset resoluution, jota TV ei hyväksy, varoitusviesti ilmestyy näytölle. Resoluution vaihtamisen jälkeen et voi katsella näyttöä. Odota 20 sekuntia ja resoluutio muunnetaan automaattisesti takaisin edelliselle resoluutiolle.
- 1080p-videosignaalin kuvataajuus asettuu automaattisesti arvoon 24 Hz tai 50 Hz riippuen sekä laitteeseen liitetyn TV:n ominaisuuksista ja asetuksista että BD-ROM-levyisöllön alkuperäiskuvataajuudesta.
- VIDEO OUT -lähtöliittimen resoluutio on aina 576i.

Antenniliitäntä

Liitä mukana toimitettu antenni radion kuuntelemista varten.

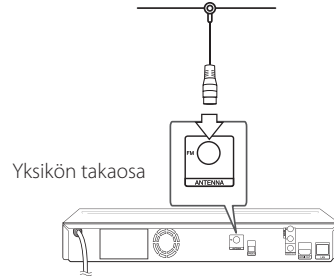

Huomio

Kun FM-johtoantenni on liitetty, pidä sitä niin vaakasuorassa kuin mahdollista. Varmista, että olet pidentänyt FM-johtoantennin täyteen pituuteensa.

Ulkoisen laitteen kytkennät

AUC-liitäntä

Voit nauttia äänestä ulkoiselta komponenttilta suoraan tämän järjestelmän kaiuttimien kautta.

Liitä komponenttisi analoginen ulostuloliitin tämän laitteen AUX L/R (INPUT) tuloliitäntään. Ja tämän jälkeen valitse [AUX] toiminto painamalla RADIO&INPUT (↔) ja ENTER (⊙).

Voit myös käyttää etupaneelin painiketta FUNC. tulotilan valitsemiseksi.

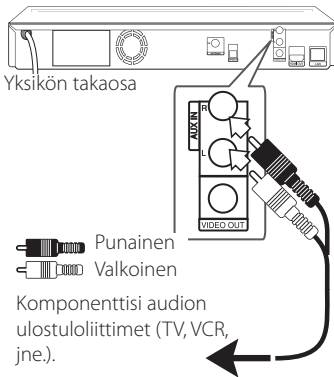

OPTICAL IN-liitäntä

Voit nauttia äänestä komponenttisi digitaaliselta optiselta liitännältä suoraan tämän järjestelmän kaiuttimien kautta.

Liitä komponenttisi optinen ulostuloliitin tämän laitteen OPTICAL IN-liitäntään. Ja tämän jälkeen valitse [OPTICAL] toiminto painamalla RADIO&INPUT (↔) ja ENTER (⊙). Tai paina OPTICAL suoraan valitsemiseksi.

Voit myös käyttää etupaneelin painiketta FUNC. tulotilan valitsemiseksi.

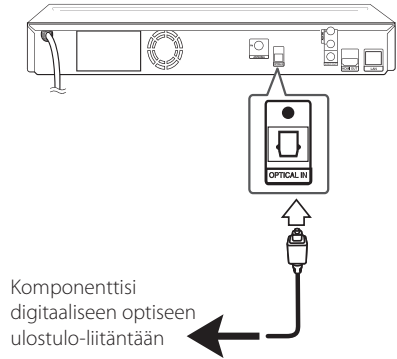

PORT. IN-liitäntä

Voit nauttia äänestä kannettavalta audiosoittimelta suoraan tämän järjestelmän kaiuttimien kautta.

Liitä kannettavan audiosoittimen kuulokkeiden (tai linjan ulostulo) liitin tämän laitteen PORT.IN-liitäntään. Ja tämän jälkeen valitse [PORTABLE] toiminto painamalla RADIO&INPUT (↔) ja ENTER (⊙).

Voit myös käyttää etupaneelin painiketta FUNC. tulotilan valitsemiseksi.

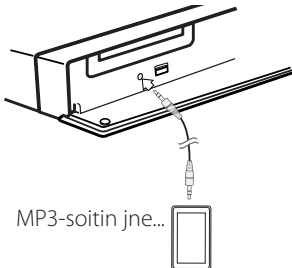

Kotiverkon liitäntä

Tämä soitin voidaan liittää paikallisalueverkkoon (LAN) takapaneelin LAN-portin tai sisäisen langattoman moduulin kautta.

Liittämällä laitteen kotitalouden laajakaistaverkkoon, sinulla on pääsy palveluihin, kuten ohjelmapäivitykset, BD-Live interaktiivisuus ja on-line-sisältöpalvelut.

Langallinen verkkoliitäntä

Paras suorituskyky varmistetaan käyttämällä langallista verkkoa koska suoraan verkkoon liitetyt laitteet eivät altistu radiotaajuushäiriöille.

Katso lisätietoja ja ohjeita verkkolaitteesi asiakirjoista.

Liitä soittimen LAN- liitäntä vastaavaan Modeemisi tai reitittimen liitäntään käyttämällä yleisesti saatavaa LAN- tai Ethernet- kaapelia.

! Huomio

- Kun kytket tai irrotat verkkokaapelia, pidä kiinni kaapelin pistokeosasta. Kun irrotat johtoa, älä vedä itsestään kaapelista, vaan paina pistokkeen hakasta ja vedä pistoke irti liitännästä.
- Älä kytke puhelinjohtoa LAN-liitäntään.
- On olemassa monenlaisia verkkoliitäntätyyppjejä, joten on hyvä noudattaa puhelinyhtiön tai internet-palveluntarjoajan ohjeita.
- Mikäli haluat päästä katsomaan DLNA-palvelimien sisältöä, tämä soitin on liitettävä samaan paikallisverkkoon missä ko. palvelut ovat reitintä käyttämällä.

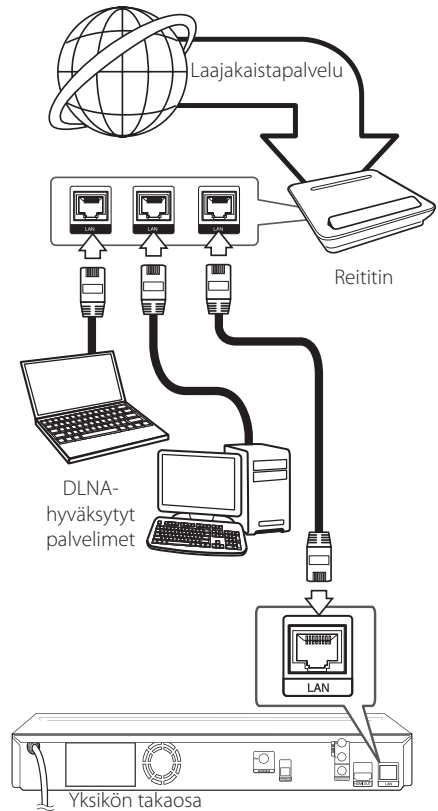

Langallisen verkon käyttöönotto

Mikäli paikallisessa verkossa (LAN) on DHCP-palvelin, tämä soitin tunnustetaan automaattisesti IP-osoitteen mukaan. Kun fyysiset liitännät on suoritettu, muutama kotiverkko voi vaatia soittimen verkkoasetuksien säätämistä. Säädä verkkoasetukset [VERKKO] seuraavalla tavalla.

Valmistelut

Ennen langallisen verkon käyttöönottoa, on sinun liitettävä laajakaista internet kotiverkkoosi.

1. Valitse liitintäasetus [Yhteyden asetus] asetusvalikosta [Asetukset] ja paina tämän jälkeen ENTER (⊙).

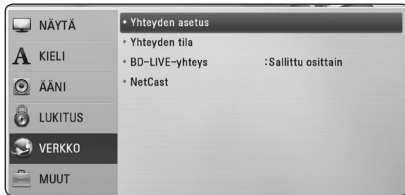

2. Valitse [YES] ja paina ENTER (⊙) jatkamiseksi. Uudet yhteysasetukset korvaavat nykyiset verkkoasetukset.
3. Paina painikkeita $\wedge / \vee / \lt / \gt$ ja valitse IP-tila dynaamisen [Dynaam.] ja staattisen [Staat.] väliltä.

Normaalisti valitse dynaaminen [Dynaam.] automaattisen IP-osoitteen tunnistamiseksi.

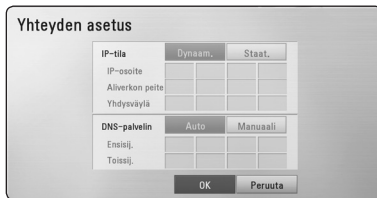

! Huomio

Jos verkossa ei ole DHCP-palvelinta ja haluat asettaa IP-osoitteen manuaalisesti, valitse staattinen [Staat.] ja tämän jälkeen aseta IP-osoite [IP-osoite], aliverkon peite [Aliverkon peite], väylä [Yhdysväylä] ja DNS-palvelin [DNS-palvelin] käyttämällä painikkeita $\wedge / \vee / \lt / \gt$ ja numeerisia painikkeita. Mikäli syötät virheellisen numeron, korjaa se painamalla painiketta CLEAR korostetun osan tyhjentämiseksi.

4. Valitse [OK] ja paina ENTER (⊙) ja aseta verkkoasetukset.
5. Soitin pyytää sinua testaamaan verkkoliitännän. Valitse [OK] ja paina ENTER (⊙) ja lopeta verkkoliitäntä.
6. Mikäli valitset testauksen [Testi] ja painat ENTER (⊙) kohdan 5 mukaisesti, verkkoliitännän tila näytetään näytöllä. Voit myös testata tätä kohdassa liitäntätila [Yhteyden tila] asetusvalikossa [Asetukset].



Verkkoliitintää koskeva huomautus:

- Useat verkkoliitäntäongelmat käyttöönoton aikana voidaan usein korjata asettamalla reititin tai modeemi uudelleen. Kun soitin on liitetty kotiverkkoon, katkaise virta nopeasti, ja/tai irrota virtajohto kotiverkon reitittimestä tai kaapelimodeemista. Tämän jälkeen käynnistä virta uudelleen ja/tai liitä virtajohto uudelleen.
- Internet palveluntarjoajasta riippuen (ISP), internet palveluja vastaanottavien laitteiden määrää voidaan rajoittaa käytettävien palvelusääntöjen mukaisesti. Pyydä lisätietoja ottamalla yhteys internet palveluntarjoajaasi (ISP).
- Yhtiömme ei ole vastuussa mistään soittimen käyttöhäiriöistä ja/tai internet liitäntäominaisuuksista jotka johtuvat laajakaista internetliitintäsi tai muiden liitettyjen laitteiden yhteyshäiriöistä/käyttöhäiriöistä.
- Suoran internet yhteyden mahdollistavia BD-ROM-levyjä, jotka ei ole luotu tai toimitettu yhtiömme kautta, yhtiömme ei ole vastuussa niiden toiminnallisuudesta tai jatkuvasta käytettävyydestä. Muutamia levyjä, jotka koskevat internet yhteyden tarjoajan materiaalia eivät ehkä ole yhteensopivia tämän soittimen kanssa. Mikäli sinulla on kysymyksiä näistä, ota yhteys levyn tuottajaan.
- Toiset internet sisällöt voivat vaatia nopeampaa laajakaistayhteyttä.

- Vaikka soitin olisi oikein liitetty ja konfiguroitu, muutamia internet sisältöjä ei voi käyttää oikein johtuen internetin ruuhkasta, internet palvelun kaistanopeudesta ja laadusta, tai sisällön tuottajasta johtuvista ongelmista.
- Muutamat internetyhteyden toiminnot eivät ole mahdollisia johtuen laajakaista internetyhteyden palvelun tarjoajan (ISP) rajoituksista.
- Kaikki internet palveluntarjoajan (ISP) veloittamat kulut ovat rajoituksetta sinun vastuullasi.
- 10 Base-T tai 100 Base-TX LAN- väylä vaatii langallisen yhteyden tätä soitinta varten. Mikäli internet palvelusi ei mahdollista tämän tyyppistä liitäntää, soitinta ei voi liittää ko. palveluun.
- Sinun on käytettävä reititintä xDSL- palvelun käyttämiseksi.
- DSL- modeemia tarvitaan DSL- palvelun käyttämiseen ja kaapelimodeemia tarvitaan kaapelimodeemipalveluiden käyttämiseen. Riippuen palveluntarjoajasi (ISP) sisäänkirjautumistavasta ja sopimusehdoista, et ehkä voi käyttää internetyhteyttä tämän soittimen kanssa tai samanaikaisesti liitettävien laitteiden määrää voi olla rajoitettu. (Mikäli palveluntarjoajasi (ISP) rajoittaa ehtoja yhteen laitteeseen, tätä soitinta ei voi liittää silloin jos PC on samanaikaisesti liitettynä tähän yhteyteen.
- Reitittimen käyttö ei ehkä ole sallittu tai sen käyttöä voidaan rajoittaa riippuen interpalveluntarjoajasi (ISP) määräyksistä ja rajoituksista. Mikäli sinulla on kysymyksiä näistä, ota yhteys suoraan internetpalveluntarjoajaasi (ISP).

USB- laitteen liitäntä

Tämä soitin voi toistaa USB- laitteelta elokuvia, musiikkia ja valokuvatiedostoja.

USB- laitteen toistettava sisältö

1. Aseta USB- laite USB- liitäntään kunnes se sovituu paikalleen.

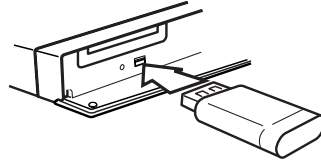

Kun liität USB- laitteen aloitusvalikossa HOME, soitin toistaa musiikkitiedostoja USB- laitteesta automaattisesti. Jos USB- laite sisältää erityyppisiä tiedostoja, tiedostotyyppin valintavalikko näkyy näytöllä.

Tiedoston lataus voi kestää muutamia minuutteja riippuen USB- laitteelle tallennettujen sisältöjen määrästä.

Paina ENTER (⊙) kun peruustoiminto [Peruuta] on valittuna latauksen pysäyttämiseksi.

2. Paina painiketta (🏠).
3. Valitseokuva [Elokuva], valokuva [Valokuva] tai musiikki [Musiikki] käyttämällä painikkeita </>, ja paina ENTER (⊙).
4. Valitse toiminto [USB] käyttämällä painikkeita ^/∨, ja paina ENTER (⊙).



5. Valitse tiedosto käyttämällä painikkeita ^/∨/</>, ja paina painiketta PLAY tai ENTER (⊙) tiedoston toistamiseksi.
6. Irrota USB- laite varovaisesti.

! Huomio

- Tämä soitin tukee USB flash-asemaa/ulkoista HDD-kiintolevyä formaatissa FAT16, FAT32 ja NTFS tiedostoihin (musiikki, valokuva, elokuva) siirtymisen aikana. BD-Live ja Audio CD-levyn tallennuksen aikana vain FAT16 ja FAT32 formaatteja tuetaan. Käytä USB flash- muistia/ulkoista HDD- kiintolevyä joka on formatoitu FAT16 tai FAT32 formaatissa käytettäessä BD-Live ja Audio CD- levyn tallennusta.
- USB-laitetta voidaan käyttää paikalliseen tallentamiseen BD-Live-levyjen suorittamiseksi Internetissä.
- Tämä soitin tukee max. 4 USB- laitetta.
- Älä poista USB-laitetta käytön aikana (toisto jne.).
- USB-laitetta, joka vaatii lisäohjelman asennusta sen tietokoneeseen liittämisen aikana ei tueta.
- USB-laite: USB-laite, joka tukee USB1.1 ja USB2.0.
- Elokuva, musiikki ja valokuvatiedostoja voidaan toistaa. Jokaisen tiedoston toimintojen yksityiskohdat on kuvattu vastaavilla sivuilla.
- Säännöllistä varmuuskopioiden tekemistä suositellaan tietojen menetyksen estämiseksi.
- Jos käytät USB-jatkokaapelia, USB HUBia tai USB Multi-readeria, USB-laitetta ei välttämättä tunnisteta.
- Eräät USB-laitteet eivät välttämättä toimi tämän soittimen kanssa.
- Digitaalista kameraa ja matkapuhelinta ei tueta.
- Laitteen USB-liitäntää ei voi liittää tietokoneeseen. Tätä laitetta ei voi käyttää muistilaitteena.

Asetukset

Setup-asetusten teko

Voit muuttaa soittimen asetuksia asetusvalikosta [Asetukset].

1. Paina painiketta (🏠).

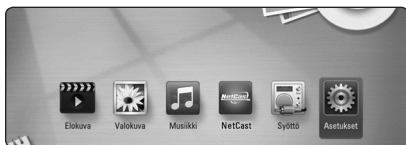

2. Paina painiketta </> ja valitse asetus [Asetukset] ja paina tämän jälkeen ENTER (⊙). [Asetukset]-valikko tulee esiin.

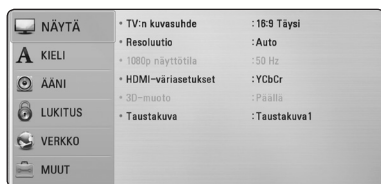

3. Paina painiketta \wedge / \vee ja valitse ensimmäinen asetustoiminto ja paina tämän jälkeen \gt siirtyäksesi seuraavalle tasolle.



4. Paina painiketta \wedge / \vee ja valitse toinen asetustoiminto ja paina tämän jälkeen ENTER (⊙) siirtyäksesi kolmannelle tasolle.

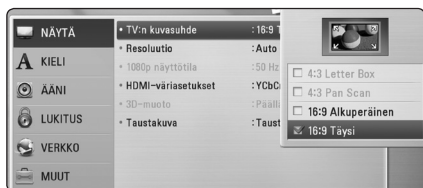

5. Paina \wedge / \vee ja valitse haluttu asetus ja paina ENTER (⊙) valintasi vahvistamiseksi.

[NÄYTÄ]-valikko

TV:n kuvasuhde

Valitse TV:n kuvasuhde TV- tyyppin mukaisesti.

[4:3 Letter Box]

Valitse tämä, kun laite liitetään TV-vastaanottoimeen, jonka vakiokuvasuhde on 4:3. Tällöin elokuvatoiston yhteydessä kuvaruudun ylä- ja alaosissa näkyvät mustat palkit.

[4:3 Pan Scan]

Voit valita tämän, kun laite liitetään TV-vastaanottoimeen, jonka vakiokuvasuhde on 4:3. Tällöin laajakuva näytetään koko kuvaruudulla, mutta molemmat reunat jätetään näyttämättä.

[16:9 Alkuperäinen]

Valitse tämä kun 16:9 laajakuva TV on liitettynä. Tyyppiä 4:3 oleva kuva näytetään alkuperäisessä 4:3 kuvasuhteessa siten, että vasemmassa ja oikeassa reunassa näkyvät mustat palkit.

[16:9 Täysi]

Valitse tämä kun 16:9 laajakuva TV on liitettynä. Tyyppiä 4:3 oleva kuva suhteutetaan vaakatasossa (lineaarissa suhteessa) täyttämään koko ruudun.



Huomio

Et voi valita kuvasuhteita [4:3 Letter Box] ja [4:3 Pan Scan] jos resoluutio on asetettu korkeammaksi kuin 720p.

Resoluutio

Asettaa Komponentin ja HDMI videosignaalin ulostuloresoluution. Katso lisätietoja resoluution asetuksesta sivuilta 18.

[Auto]

Jos HDMI OUT -liitäntä on yhdistetty näyttötietoja (EDID) tarjoavaan TV-laitteeseen, laite valitsee automaattisesti laitteeseen liitetyille TV:lle parhaiten sopivat tarkkuusasetukset.

[1080p]

lomittamaton 1080-juovainen kuva.

[1080i]

lomitettu 1080-juovainen kuva.

[720p]

lomittamaton 720-juovainen kuva.

[576p]

lomittamaton 576-juovainen kuva.

[576i]

lomitettu 576-juovainen kuva.

1080p näyttötila

Kun 1080p on valittuna, valitse [24 Hz], 1080p/24 Hz-videomateriaalille, kun laitteeseen on kytketty 1080p/24 Hz-HDMI-liitännällä varustettu näyttölaite.



Huomio

- Kun valinta [24 Hz] on aktiivinen, kuvassa voi havaita jonkin verran häiriötä kuvan vaihtuessa video- ja elokuvamateriaalin välillä. Jos häiriötä esiintyy, valitse [50 Hz].
- Vaikka jos näyttötila [1080p näyttötila] asetetaan [24 Hz], ja jos TV ei ole yhteensopiva 1080p/24Hz kanssa, sen hetkisen videon ulostulon kehystääjyys on 60 Hz, joka vastaa videolähteen formaattia.

HDMI-väriasetukset

Valitse sopiva asetus HDMI OUT -liitännälle. Tarkista sopiva asetus näyttölaitteen ohjekirjasta.

[YCbCr]

Valitse tämä asetus HDMI-näyttölaitteelle.

[RGB]

Valitse tämä asetus DVI-näyttölaitteelle.

3D-muoto

Valitse ulostulotila Blu-ray 3D-levyn toistoa varten.

[Pois]

Blu-ray 3D-levyjen toisto lähetetään kuten 2D-tilassa normaalina BD-ROM-levyn toistona.

[Päällä]

Blu-ray 3D-levyjen toisto lähetetään kuten 3D tilassa.

Taustakuva

Muuttaa alkuperäisen näytön taustan.

[KIELI]-valikko

Näytä valikko

Valitse [Asetukset] -valikon ja ruutunäytön kieli.

Levyn valikko/Levyn ääniraita/Levyn tekstitys

Valitse äänitoiston (levyn audioraita), tekstityksen ja levyvalikoiden kieli.

[Alkuperäinen]

Valitse levyn alkuperäiskieli, jolla levy on alunperin tuotettu.

[Muu]

Valitse toinen kieli ENTER (⊙) -näppäimellä. Syötä numeropainikkeilla nelinumeroinen kielikoodi sivulta 54 ja paina ENTER (⊙).

[Pois] (Vain levytekstitys)

Kytkee tekstityksen pois.



Huomio

Levystä riippuen kieliasetuksesi ei ehkä toimi.

[ÄÄNI]-valikko

Kaiutinasetukset

Parhaan mahdollisen äänen saavuttamiseksi käytä kaiuttimien asetusnäyttöä liitettyjen kaiuttimien äänenvoimakkuuden asettamiseksi ja niiden etäisyyden asettamiseksi kuuntelupaikkaasi nähden. Suorita testaus kaiuttimien äänenvoimakkuuden säätämiseksi samalle tasolle.



[Kaiutin]

Valitse säädettävä kaiutin.

[Äänenvoim.]

Säädä jokaisen kaiuttimen ulostulon tasoa.

[Etäisyys]

Säädä jokaisen kaiuttimen välistä etäisyyttä ja kuuntelupaikkaa.

[Testi/ Äänit.pysäy]

Kaiuttimet lähettävät äänisävyä.

[OK]

Vahvistaa asetuksen.

[Peruuta]

Peruuttaa asetuksen.

HD AV synk

Joskus Digitaalinen TV suorittaa viiveen kuvan ja äänen välillä. Mikäli tätä tapahtuu, voit tasata äänen asetusviivettä niin, että ääni odottaa kuvan ilmestymistä: tätä kutsutaan toiminnoksi HD AV Sync. Paina **▲ ▼** painiketta liikkuaksesi ylös- tai alaspäin viivemäärien välillä ja voit asettaa minkä tahansa viiveen 0 – 300 ms välille.

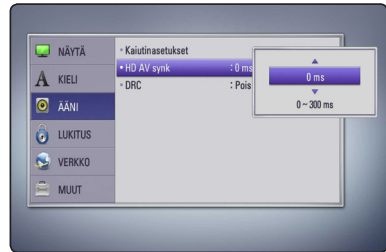

Viive vaihtelee riippuen siitä mitä digi-TV:n kanavaa olet katselemassa. Mikäli vaihdat kanavaa, sinun on säädettävä toiminto HD AV Sync uudelleen.

DRC (Dynaaminen aluesäätö)

Tämä toiminto mahdollistaa elokuvan kuuntelemisen alhaisella äänenvoimakkuudella ilman äänen kirkkauden menettämistä.

[Pois]

Otaa tämän toiminnon pois käytöstä.

[Päällä]

Pakkaa Dolby Digital, Dolby Digital Plus tai Dolby TrueHD audion ulostulon dynaamisen alueen.

[Auto]

Dolby TrueHD audion ulostulon dynaaminen alue määritetään itsestään.

Ja Dolby Digital ja Dolby Digital Plus dynaaminen alue toimii samalla tavalla käyttötilassa [Päällä].

! Huomio

DRC-asetusta voidaan muuttaa vain jos levyä ei ole asetettu paikalleen tai jos laite on täysin pysäytetyssä tilassa.

[LUKITUS]-valikko

[LUKITUS] lukitusasetukset vaikuttavat vain Blu-ray- ja DVD- levyjen toistotoimintoihin.

Päästäksesi käsittelemään [LUKITUS]-asetuksia, sinun pitää syöttää 4-numeroinen turvakoodi, jonka olet itse luonut.

Jos et ole vielä syöttänyt salasanaa, ruudulle ilmestyy siihen kehote. Syötä 4-numeroinen salasana kaksi kertaa ja paina ENTER (Ⓞ) uuden salasanan luomiseksi.

Salasana

Voit luoda uuden salasanan tai vaihtaa sen.

[Ei mitään]

Syötä 4-numeroinen salasana kaksi kertaa ja paina ENTER (Ⓞ) uuden salasanan luomiseksi.

[Vaihda]

Syötä nykyinen salasana ja paina ENTER (Ⓞ).
Syötä 4-numeroinen salasana kaksi kertaa ja paina ENTER (Ⓞ) uuden salasanan luomiseksi.

Jos unohdat salasanan

Jos unohdat salasanasasi, voit poistaa sen seuraavasti:

1. Poista levy levyasemasta.
2. Valitse [Salasana]-vaihtoehto [Asetukset]-valikosta.
3. Käytä numeropainikkeita syöttääksesi "210499". Salasana on poistettu.

! Huomio

Mikäli syötät virheellisesti ennen painikkeen ENTER (Ⓞ), painamista, korjaa painamalla CLEAR. Tämän jälkeen syötä salasana oikein.

DVD ikäraja

Luokiteltujen DVD- levyjen jaksojen toisto perustuu niiden sisältöön. (Kaikki levyt eivät ole luokiteltuja.)

[1-8 ikäraja]

Ykkönen (1) on korkein ikäraja ja kahdeksan (8) matalin.

[Ava]

os valitset lukituksen avauksen [Ava], Parental Control -valvonta ei ole toiminnassa ja levyn voi toistaa kokonaan.

BD ikäraja

Aseta BD-ROM-levyn toistamiseen ikäraja.

Käytä numeerisia painikkeita ja syötä ikäraja BD-ROM-levyjen katselua varten.

[255]

Kaikki BD-ROM-levyt toistetaan.

[0-254]

BD-ROM-levyihin merkityt toistorajoitukset voimassa.

! Huomio

BD- luokitusta [BD ikäraja] käytetään vain BD-levyille jotka sisältävät lisäluokitustoiminnon.

Aluekoodi

Syötä sen alueen koodi, jonka luokituksia on käytetty toistettavissa DVD-levyissä; katso lista sivulla 53.

[VERKKO]-valikko

Verkkoasetuksia [VERKKO] tarvitaan ohjelmapäivitysten, BD-Live- ja on-line-sisältöpalveluiden käyttämiseen.

Yhteyden asetus

Mikäli kitaloutesi verkkoympäristö on valmis soittimen liitääntään, soitin on asetettava verkkoliitääntään verkkoyhteyden muodostamista varten. (Katso kohta "Kotiverkon liitääntä" sivuilla 21.)

Yhteyden tila

Voit tarkastaa halutessasi soittimen verkkotilan valitsemalla toiminnon liitännätila [Yhteyden tila] ja painamalla ENTER (Ⓢ) verkkoliitännän ja internetyhteyden tarkastamiseksi.

BD-LIVE-yhteys

Voit asettaa rajoituksia BD-Live-toimintojen vaatimalle Internet-yhteyden käyttölle.

[Sallittu]

Internet-yhteys sallittu kaikelle BD-Live-sisällölle.

[Sallittu osittain]

Internet-yhteys sallittu vain sellaiselle BD-Live-sisällölle, jolla on sisällönhaltijan hyväksyntä. Internet-yhteys ja AAC/Online-toiminnot on kielletty kaikelta hyväksymättömältä BD-Live-sisällöltä.

[Kielletty]

Internet-yhteys kielletty kaikelta BD-Live-sisällöltä.

NetCast

[Maa-asetukset]

Valitse alueesi oikeiden palveluiden ja sisällön näyttämiseksi ominaisuuksissa [NetCast].

[MUUT]-valikko

DivX® VOD

TIETOA DIVX VIDEOSTA: DivX® on DivX, Inc. yhtiön digitaalinen videoformaatti. Tämä on yleisesti DivX Certified® hyväksytty laite joka toistaa DivX- videota. Vieraile sivustolla.divx.com ja etsi lisätietoa ja ohjelmatyökaluja tiedostojesi muuntamiseksi DivX-videomuotoon.

TIETOA DIVX-TILAUSVIDEOISTA (VIDEO-ON-DEMAND): Tämä DivX Certified® laite on rekisteröitävä ostettujen tai vuokrattujen DivX-tilauksivideoiden (VOD) toistamista varten. Rekisteröintikoodisi vastaanottamiseksi, on sinun etsittävä laitteesi asetusvalikosta DivX VOD-kappale. Siirry sivustolle www.divx.com ja katso lisätietoja rekisteröinnin lopettamiseksi.

[Rekisteröi]

Näyttää soittimesi rekisteröintikoodin.

[Poista rekisteröinti]

Ottaa soittimesi pois käytöstä ja näyttää deaktivoitukoodin.

! Huomio

Kaikki tämän soittimen rekisteröintikoodilla ladatut videot palvelusta DivX VOD ovat toistettavissa vain tällä soittimella.

Autosammutus

Näytön säästäjä ilmestyy näytölle kun jätät laitteen pysäytystilaan n. viiden minuutin ajaksi. Mikäli asetat tämän toiminnon päälle [Päällä], laite sammuttaa itsensä automaattisesti sen jälkeen, kun näytön säästäjä on ollut käytössä 20 minuuttia. Aseta tämä toiminto pois päältä [Pois] näytön säästäjän jättämiseksi päälle niin kauan, kunnes laitetta käytetään käyttäjän toimesta.

Alusta

[Tehtasasetukset]

Voit palauttaa soittimeen sen alkuperäiset tehdasasetukset.

[BD-muistin valinta]

Alustaa Blu-ray-levyn sisällön liitettyä USB-laitteelta.

! Huomio

Mikäli palautat soittimeen sen alkuperäiset asetukset käyttämällä toimintoa tehdasasetukset [Tehtasasetukset], sinun täytyy asentaa kaikki aktivointitoiminnot online-palveluja ja verkkoasetuksia varten uudelleen.

Ohjelmisto

[Tiedot]

Näyttää sen hetkisen ohjelmaversioiden.

[Päivitys]

Voit päivittää ohjelma liittämällä laitteen suoraan ohjelmanpäivityspalvelimeen (katso sivut 50).

Vastuuvapauslauseke

Paina painiketta ENTER (⊙) verkkopalvelun vastuuvapauslausekkeen tarkastamiseksi sivulla 60.

Äänitehoste

Voit valita sopivan äänitilan. Paina äänitehon painiketta SOUND EFFECT toistuvasti niin kauan, kunnes haluttu tila näkyy etupaneelin näytöllä tai TV-ruudulla. Taajuuskorjaimen nimikkeet voivat vaihdella äänilähteestä ja -tehosteista riippuen.

[Luonnot.]: Voit nauttia luonnollisesta äänitehosta samalla 5.1 kanavalla.

[Natural]: Ääni on mukavan luonnollinen.

[Bypass]: Il software con segnali audio surround multicanale viene riprodotto in base alla modalità di registrazione.

[Bassoteho]: Vahvistaa basson äänitehoa vasemmalta ja oikealta etukaiuttimelta ja bassokaiuttimelta.

[Up Scaler]: Kun kuuntelet MP3-tiedostoja tai muulla tavalla pakattua musiikkia, voit parantaa äänenlaatua. Tila on käytettävissä vain 2-kanavaisten äänilähteiden kanssa.

[Kuuluvuus]: Basso- ja diskanttiaäniä tehostetaan.

[Käyttäj.EQ]: Voit säätää ääntä nostamalla tai laskemalla määrätyn taajuuden tasoa.

Käyttäjän EQ asetukset [Käyttäj.EQ]:



1. Paina \wedge / \vee ja valitse haluttu taajuus.
2. Paina $</>$ ja valitse haluttu taso.

Valitse peruutustoiminto [Peruuta] ja tämän jälkeen paina ENTER (⊙) asetuksen peruuttamiseksi.

Valitse nollaustoiminto [Nollaus] ja paina tämän jälkeen ENTER (⊙) kaikkien säätöjen nollaamiseksi.

[Selkeä]: Lauluääni on kirkas, ja sen laatua parannetaan.

[Virtuaal.]: Voit nauttia dynaamisemmasta äänestä

parannetun keskikanavan ansiosta.

[Peli]: Ääni on aidompi pelattaessa virtuaalisia videopelejä.

[Yö]: Tehosteesta on hyötyä, kun katsot elokuvia myöhään illalla tai yöllä äänenvoimakkuuden ollessa matala.

Yleinen toisto

Aloitusvalikon [Aloitus] käyttö

Aloitusvalikko saadaan esiin painamalla HOME-painiketta (🏠). Paina </> ja valitse luokka ja paina ENTER (⊙).

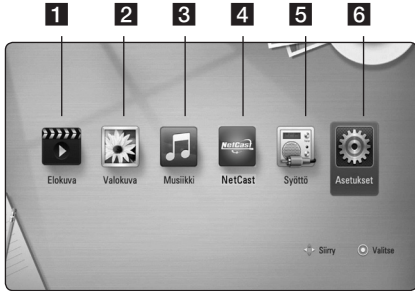

1	[Elokuva] - Toistaa videosisältöä.
2	[Valokuva] - Toistaa valokuvasisältöä.
3	[Musiikki] - Toistaa audiosisältöä.
4	[NetCast] - Siirtyminen NetCast Home-valikkoon.
5	[Syöttö] - Vaihtaa tulolähteen.
6	[Asetukset] - Säättää järjestelmäasetuksia.

Levyjen toisto

BD DVD ACD

1. Paina painiketta ▲ (OPEN/CLOSE), ja aseta levy levykelkkaan.
2. Paina painiketta ▲ (OPEN/CLOSE) levykelkan sulkemiseksi.
Toisto käynnistyy automaattisesti useille Audio CD-, BD-ROM- ja DVD-ROM- levyille.
3. Paina painiketta (🏠).
4. Valitse [Elokuva] tai [Musiikki] painamalla </>, ja paina ENTER (⊙).
5. Valitse toiminto [BD], [DVD], [VR] tai [Ääni] painamalla ▲/▼ ja paina ENTER (⊙).

! Huomio

Kun levy ei ole laitteessa ja virta on päällä, toistoa ei aloiteta automaattisesti.

! Huomio

- Tässä käyttöohjeessa kuvatut toistotoiminnot eivät ole aina käytettävissä jokaisessa tiedostossa tai mediassa. Muutamia toimintoja on rajoitettu monista tekijöistä riippuen.
- BD-ROM-levyjen otsikoista riippuen, voidaan USB-laitteen liitäntää tarvita kunnollisen toiston varmistamiseksi.
- Päättämättömiä DVD VR -formaatin levyjä ei voi toistaa tässä soittimessa.
- Tietyt DVD-VR-levyt on valmistettu CPRM-datalla DVD-tallentimessa. Tämä laite ei tue tämän tyyppisiä levyjä.

Tiedoston toisto levyllä/USB-laitteelta

MOVIE MUSIC PHOTO

Tämä soitin voi toistaa levyllä tai USB-laitteella olevia elokuvia, musiikkia ja valokuvatiedostoja.

1. Aseta dataa sisältävä levy levykelkkaan tai liitä USB-laite. (Kun asetat USB-laitteen, USB-valintavalikko ilmestyy näytölle toimintojen [Elokuva], [Valokuva] tai [Musiikki] valitsemista varten.
2. Valitse elokuva [Elokuva], valokuva [Valokuva] tai musiikki [Musiikki] käyttämällä painikkeita </>, ja paina ENTER (⊙).
3. Valitse toiminto levy [Data] tai [USB] käyttämällä painikkeita ▲/▼, ja paina ENTER (⊙).
4. Valitse tiedosto käyttämällä painikkeita ▲/▼/</>, ja paina ►(PLAY) tai ENTER (⊙) tiedoston toistamiseksi.

Blu-ray 3D-levyjen toisto

BD

Tämä soitin voi toistaa eri kuvauksia sekä vasemmalle että oikealle sisältäviä 3D-levyjä.

Esivalmistelu

Blu-ray 3D-otsikon toistamiseksi stereoskooppisessa 3D-tilassa, sinun täytyy:

- Tarkasta, onko TV:ssäsi 3D valmius ja onko siinä HDMI 1.4 sisääntulo(t).
- Käytä tarvittaessa 3D-laseja 3D kokemuksen vastaanottamiseksi.
- Tarkasta, onko BD-ROM-otsikko Blu-ray 3D-levyllä vai ei
- Liitä HDMI-kaapeli (Tyyppi A, Huippunopea HDMI™-kaapeli) soittimen HDMI-ulostulon ja TV:n HDMI-sisääntulon välille.

1. Paina painiketta HOME (🏠), ja aseta toiminto [3D-muoto] asetusvalikossa [Asetukset] päälle [Päällä] (sivu 26).
2. Paina avaus ja sulkupainiketta ▲ (OPEN/CLOSE) ja aseta levy levykelkkaan.
3. Paina painiketta ▲ (OPEN/CLOSE) levykelkan sulkemiseksi.
Toisto käynnistetään automaattisesti.
4. Katso 3D-ready TV:n käyttöohjeistasi lisätietoa.
Sinun on ehkä säädettävä näyttöasetuksia ja kohdistusta TV:n asetuksista 3D-tehokkuuden parantamiseksi.



Huomio

- 3D-sisällön katselu pitkäaikaisesti voi aiheuttaa huimausta ja väsymystä.
- Emme suosittele sairaiden, lapsien ja raskaana olevien henkilöiden katsomaan 3D-sisältöä.
- Mikäli sinulla on päänsärkyä, olet väsynyt tai sinulla on huimausta 3D-sisällön katselemisen aikana, suosittelemme jyrkästi keskeyttämään toiston ja lepäämään niin kauan, kunnes olosi on jälleen normaali.

BD-Live™ toiminnon käyttö

BD

BD-videota tukeva BD-Live (BD-ROM versio 2 profiili 2), jolla on verkkolaajennustoiminto, sallii sinun nauttia enemmän toiminnoista kuten, uusien elokuvatrailereiden lataamisesta liittämällä tämän laitteen internetiin.

1. Tarkista verkkoyhteys ja -asetukset (sivu 21).
2. Aseta USB- muistilaitte etupaneelin USB-liitäntään.
USB- muistilaitteeseen voidaan ladata bonus sisältöä.
3. Paina painiketta HOME (🏠), ja aseta toiminto [BD-LIVE-yhteys] asetusvalikossa [Asetukset] (sivu 27).
Joidenkin levyjen BD-Live-toiminnot eivät ehkä toimi, jos [BD-LIVE-yhteys] -asetukseksi on valittu [Sallittu osittain].
4. Aseta BD-ROM- levy toiminnolla BD-Live.
Nämä toiminnot voivat poiketa levystä riippuen. Katso levyn mukana toimitetut ohjeet.



Huomio

Älä irrota laitteeseen kytkettyä USB-laitetta latauksen aikana tai Blu-Ray-levyn ollessa levyasemassa. Tämä voi vahingoittaa USB-laitetta ja voi olla, etteivät BD-live-toiminnot toimi kunnolla vahingoittuneen USB-laitteen kanssa. Jos liitetty USB-laite näyttää vahingoittuneen toimenpiteestä, voit alustaa liitetyn USB-laitteen PC:ltä ja käyttää sitä uudelleen tämän soittimen kanssa.



Huomio

- Joidenkin BD-Live sisältöjen käyttöoikeuksia saatetaan rajata joillakin alueilla sisällöntuottajan omalla päätöksellä.
- BD-Live-sisällön lataaminen voi kestää useita minutteja.

Tiedoston toisto verkkopalvelimella

MOVIE MUSIC PHOTO

Tämä soitin voi toistaa videota, audiota ja valokuvatiedostoja DLNA-palvelimelta kotiverkossasi.

1. Tarkista verkkoyhteys ja -asetukset (sivut 21).
2. Paina painiketta (🏠).
3. Valitse elokuva [Elokuva], valokuva [Valokuva] tai musiikki [Musiikki] käyttämällä painikkeita </>, ja paina ENTER (⊙).
4. Valitse DLNA-mediapalvelin tai PC:n jakelukansio painamalla **Λ/V** ja paina tämän jälkeen ENTER (⊙).



Mikäli haluat hakea saatavilla olevaa mediapalvelinta uudelleen, paina vihreää (G) painiketta.

5. Valitse tiedosto painamalla **Λ/V/</>** ja paina ENTER (⊙) tiedoston toistamiseksi.

! Huomio

- Tiedostovaatimukset ovat kuvattu sivulla 10.
- Tiedostojen kuvakkeet, joita ei voi toistaa voidaan näyttää, mutta niitä ei voi toistaa tässä soittimessa.
- Tekstitystiedoston ja elokuvatiedoston nimet täytyy olla samanlaisia ja sijaita samassa kansiossa.
- Toisto- ja käyttölaatuun voi vaikuttaa kotiverkkosi olosuhteet.
- Sinulla voi olla yhteysongelmia johtuen palvelimesi ympäristöstä.

Video- ja audiosisällön perustoiminnot

Toiston lopetus

Paina painiketta ■ (STOP) toiston aikana.

Toiston keskeytys

Paina painiketta II (PAUSE) toiston aikana.
Paina toistopainiketta ► (PLAY) toiston jatkamiseksi.

Kehys kehykseltä (Video) toisto

Paina II (PAUSE) elokuvan toiston aikana.
Paina II (PAUSE) toistuvasti toistaaksesi kuva kavalta.

Haku eteen- tai taaksepäin

Paina ◀◀ tai ▶▶ toistaaksesi pikakelauksella eteen tai taakse toiston aikana.
Voit vaihtaa toistonopeutta painamalla ◀◀ tai ▶▶ toistuvasti.

Toistonopeuden hidastus (Video)

Kun toisto on keskeytetty, paina toistuvasti ►► hidastetun liikkeen eri nopeuksien toistamiseksi.

Ohita seuraava/edellinen kappale/raita/tiedosto

Voit toiston aikana siirtyä seuraavaan kappaleeseen/raitaan/tiedostoon tai toistettavan kappaleen/raidan/tiedoston alkuun ◀◀◀ ja ▶▶▶ painikkeilla.

Painamalla ◀◀◀ -painiketta kaksi kertaa lyhyesti voit siirtyä takaisin edelliseen kappaleeseen/raitaan/tiedostoon.

Palvelimen tiedostovalikossa on useita kansion sisältötyyppejä samanaikaisesti yhdessä. Tässä tapauksessa paina ◀◀◀ ja ▶▶▶ siirtyäksesi edelliseen tai seuraavaan samantyyppiseen sisältöön.

Valokuvasisällön perustoiminnot

Kuvaesityksen toisto

Paina toistopainiketta ► (PLAY) kuvaesityksen aloittamiseksi.

Kuvaesityksen lopetus

Paina painiketta ■ (STOP) kuvaesityksen toiston aikana.

Kuvaesityksen keskeytys

Paina painiketta II (PAUSE) kuvaesityksen toiston aikana.
Paina toistopainiketta ► (PLAY) kuvaesityksen aloittamiseksi uudelleen.

Ohitus seuraavaan/edelliseen valokuvaan

Kun valokuva on näkyvässä koko näytöllä, paina < tai > siirtyäksesi edelliseen tai seuraavaan valokuvaan.

Levyvalikon käyttö

BD DVD AVCHD

Levyvalikon näyttö

Valikonnäyttö voidaan näyttää heti valikon sisältävän levyn latauksen jälkeen. Mikäli haluat katsella levyvalikkoa toiston aikana, paina DISC MENU.

Paina ^ / v / < / > painikkeita valikkonimikkeiden välillä liikkumiseen.

Alasvetovalikon näyttö

Muutamat BD-ROM-levyt sisältävät alavetovalikon joka näkyy toiston aikana.

Paina painiketta TITLE/POPOP toiston aikana ja paina ^ / v / < / > painikkeita valikkonimikkeiden välillä liikkumiseen.

Palaa toistoon

BD DVD AVCHD MOVIE ACD MUSIC

Laite tallentaa kohdan missä pysäytyspainiketta ■ (STOP) painettiin levystä riippuen.

Jos "II■ (Resume Stop)" näkyy lyhyesti näytöllä, paina painiketta ► (PLAY) toiston jatkamiseksi (kohtauksen kohdasta).

Jos painat pysäytyspainiketta ■ (STOP) kaksi kertaa tai ota levyn ulos, "■ (Complete Stop)" ilmestyy näytölle. Laite poistaa pysäytetyn kohdan.

! Huomio

- Pysäytyskohta saattaa poistua muistista, jos jotakin laitteen painikkeista painetaan (esim. ⏻ (POWER), ▲ (OPEN/CLOSE))
- BD-J varustetuissa BD-Videolevyissä ei toistoon palaaminen toimi.
- Jos painat pysäytyspainiketta ■ (STOP) kerran BD-ROM-levyn interaktiivisen otsikon toiston aikana, laite on täydellisessä pysäytystilassa.

! Huomio

- Jos painat painiketta ►► kerran uudelleentoistettavan kappaleen/Raidan toiston aikana, uudelleentoistotoiminto peruutetaan.
- Tämä toiminto ei ole käytössä joillakin levyillä tai otsikoilla.

Edistynyt toisto

Uudelleen toisto

BD DVD AVCHD ACB MUSIC MOVIE

Valitse uudelleentoistotila painamalla toiston aikana REPEAT (↺) -painiketta toistuvasti.

Blu-ray-levy / DVD-levy/ ELOKUVA

⌂ **A** – Valittua kohtaa toistetaan uudelleen jatkuvasti.

⌂ **Luku** – Sen hetkinen kappale toistetaan toistuvasti.

⌂ **Nimike** – Sen hetkinen otsikko toistetaan toistuvasti.

⌂ **All** – Kaikki raidat tai tiedostot toistetaan toistuvasti.

Palaa normaaliin toistoon painamalla toistuvasti REPEAT (↺) ja valitse [Pois].

Audio CD-/Musiikkitiedostot

⌂ **A-B** – Valittua kohtaa toistetaan uudelleen jatkuvasti. (Vain Audio CD)

⌂ **Track** – Sen hetkinen raita tai tiedosto toistetaan toistuvasti.

⌂ **All** – Kaikki raidat tai tiedostot toistetaan toistuvasti.

⌂ **All** – Kaikki raidat tai tiedostot toistetaan toistuvasti satunnaisessa järjestyksessä.

⌂ – Raidat tai tiedostot toistetaan satunnaisessa järjestyksessä.

Palaa normaaliin toistoon painamalla CLEAR.

Tietyn osion uudelleentoisto

BD DVD AVCHD ACB MOVIE

Tämä soitin voi toistaa valitsemaasi osiota.

1. Paina toiston aikana painiketta REPEAT (↺) ja valitse [A-] haluamasi toistettavan osien alusta.
2. Paina painiketta ENTER (⊙) kohtauksen lopussa. Valitsemaasi jaksoa toistetaan jatkuvasti.
3. Palataksesi normaaliin toistoon, paina REPEAT (↺) toistuvasti valitaksesi tilan [Pois].

! Huomio

- Et voi valita 3 sekuntia lyhyempää jaksoa.
- Tämä toiminto ei ole käytössä joillakin levyillä tai otsikoilla.

Merkinnän haku

BD DVD AVCHD MOVIE

Voit aloittaa toiston jopa 9 muistiin tallennetusta kohdasta.

Merkinnän lisääminen

1. Paina toiston aikana painiketta MARKER halutussa kohdassa. Merkinnän ikoni näkyy lyhyesti TV-näytöllä.
2. Toista vaihetta 1 lisätäksesi max. 9 merkintää.

Merkityn kohdan uudelleenhaku

1. Paina painiketta SEARCH ja hakuvalikko näkyy näytöllä.
2. Paina numeerista painiketta ja valitse haluamasi uudelleenhaettavan merkinnän numero. Toisto aloitetaan merkitystä kohdasta.

Merkinnän poisto

1. Paina painiketta SEARCH ja hakuvalikko näkyy näytöllä.

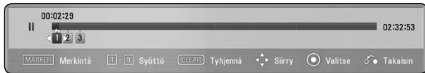

2. Paina painiketta V merkityn numeron korostamiseksi. Paina painiketta </> ja valitse merkitty kohta jonka haluat poistaa.
3. Voit myös poistaa merkinnän hakuvalikosta painamalla CLEAR.

! Huomio

- Tämä toiminto ei ehkä toimi levyistä, otsikoista tai palvelimen tehosta johtuen.
- Kaikki merkityt kohdat poistetaan, jos otsikko on täydellisessä pysäytystilassa (■), otsikko muutetaan tai jos lataat levyä.
- Jos otsikon kokonaispituus on alle 10 sekuntia, tämä toiminto ei ole käytettävissä.

Hakuvalikon käyttö

BD DVD AVCHD MOVIE

Hakuvalikkoa käyttämällä voit helposti löytää haluamasi toiston käynnistyskohdan.

Kohdan haku

1. Paina toiston aikana painiketta SEARCH hakuvalikon näyttämiseksi.



2. Paina painiketta </> kelataksesi toistoa 15 sekuntia eteen- tai taaksepäin. Voit valita kohdan minkä haluat ohittaa painamalla </> painiketta ja pitämällä sitä painettuna alas.

Toiston käynnistäminen merkitystä kohdasta

1. Paina painiketta SEARCH ja hakuvalikko näkyy näytöllä.
2. Paina painiketta V merkityn numeron korostamiseksi. Paina painiketta </> ja valitse merkitty kohta josta haluat aloittaa toiston.
3. Paina ENTER (⊙) toiston käynnistämiseksi merkitystä kohdasta.

! Huomio

- Tämä toiminto ei ehkä toimi levyistä, otsikoista tai palvelimen tehosta johtuen.
- Tämä toiminto ei ehkä toimi tiedostotyypistä ja mediapalvelimen tehosta johtuen.

Sisältölistan näkymän muuttaminen

MOVIE MUSIC PHOTO

Valikoissa elokuva [Elokuva], musiikki [Musiikki], tai [Valokuva] voit muuttaa sisältölistan näkymää.

Tapa 1

Paina punaista painiketta (R) toistuvasti.

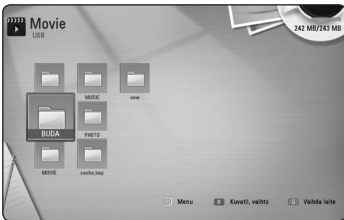
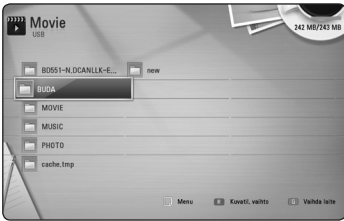
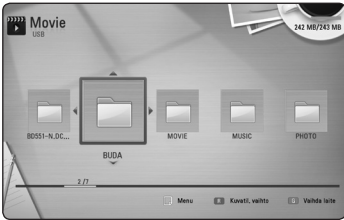

Tapa 2

1. Paina sisältölistassa painiketta INFO/DISPLAY (I) vaihtoehdoisen valikon näyttämiseksi.
2. Paina painiketta \wedge / \vee ja valitse näkymän muutos toiminto [Kuvatil. vaihto].
3. Paina ENTER (O) sisältölistan näkymän muuttamiseksi.

Sisältötietojen näyttäminen

MOVIE

Soitin voi näyttää sisältötietoja.

1. Valitse tiedosto painamalla painiketta $\wedge / \vee / < / >$.
2. Paina painiketta INFO/DISPLAY (I) vaihtoehdoisen valikon näyttämiseksi.
3. Valitse tietotoiminto [Tiedot] painamalla painiketta \wedge / \vee , ja painamalla ENTER (O). Tiedoston tiedot näkyvät näytöllä.

Elokuvan toiston aikana voit näyttää tiedoston tiedot painamalla TITLE/POPUP.

! Huomio

Näytöllä näkyvä tieto ei ehkä ole oikea verrattuna todelliseen tietoon.

Tekstitystiedoston valinta

MOVIE

Jos tekstitystiedoston nimi poikkeaa elokuvan tiedostonimestä, sinun on valittava tekstitystiedosto elokuva-valikosta [Elokuva] ennen elokuvan toiston aloittamista.

1. Paina painikkeita $\wedge / \vee / < / >$ ja valitse haluamasi toistettava tekstitystiedosto elokuva-valikosta [Elokuva].
2. Paina ENTER (O).



Paina ENTER (O) uudelleen tekstitystiedoston valinnan peruuttamiseksi. Valittu tekstitystiedosto näytetään elokuvatiedoston toiston aikana.

! Huomio

- Mikäli painat painiketta ■ (STOP) toiston aikana, tekstityksen valinta peruutetaan.
- Tämä toiminto ei ole käytettävissä kotiverkon kautta toistettavalle tiedostolle palvelimella.

Viimeisimmän kohtauksen muisti

BD DVD

Laitte muistaa viimeisimmän toistetun levyn viimeisimmän katsotun kohtauksen. Viimeisin kohtaus säilyy muistissa, vaikka levy poistetaan laitteesta tai laitteen virta katkaistaan. Kun laitteeseen ladataan sellainen levy, jonka viimeisin kohtaus on muistissa, tämän toisto jatkuu automaattisesti tästä kohtauksesta.

! Huomio

- Viimeisen kohtauksen muisti tyhjäntyy silloin, kun laitteeseen syötetään joku toinen levy.
- Tämä toiminto ei toimi kaikilla levyillä.
- BD-J varustetuissa BD-Videolevyissä viimeisen kohtauksen muistitoiminto ei ole käytettävissä.
- Tämä laite ei tallenna levyn asetuksia jos sammutat laitteen ennen levyn toistamisen aloittamista.

Toiminnot valokuvien katselun aikana

PHOTO

Voit käyttää erilaisia toimintoja valokuvan katsomisen aikana koko näytöllä.

1. Kun valokuvaa katsellaan koko näytöllä, paina painiketta INFO/DISPLAY (I) valintavalikon näyttämiseksi.
2. Valitse toiminto painamalla \wedge / \vee .



- 1 Sen hetkinen valokuva/Valokuvien kokonaismäärä** – Paina painiketta \langle / \rangle seuraavan/edellisen valokuvan katsomiseksi.
 - 2 Diaesitys** – Paina ENTER (⊙) käynnistääksesi tai tauottaaksesi diaesityksen.
 - 3 Musiikkivalinta** – Valitse kuvaesityksen taustamusiikki (sivut 39).
 - 4 Musiikki** – Paina ENTER (⊙) valokuvan kääntämiseksi myötäpäivään.
 - 5 Kierrä** – Paina ENTER (⊙) valokuvan kääntämiseksi myötäpäivään.
 - 6 Zoomaus** – Paina ENTER (⊙) zoomausvalikon [Zoomaus] näyttämiseksi.
 - 7 Tehoste** – Paina painiketta \langle / \rangle ja valitse vaihtumisnopeus valokuvien välillä kuvaesityksen aikana.
 - 8 Nopeus** – Paina painiketta \langle / \rangle ja valitse viiveaika valokuvien välillä kuvaesityksen aikana.
3. Poistu vaihtoehtovalikosta painamalla BACK (↶).

Musiikin kuuntelu kuvaesityksen aikana

PHOTO

Voit näyttää valokuvia musiikin kuuntelun aikana.

1. Kun valokuva täyttää koko näytön, paina INFO/DISPLAY (□) valintavalikon näyttämiseksi.
2. Paina \wedge / \vee ja valitse musiikin valinta [Musiikkivalinta] ja paina tämän jälkeen ENTER (⊙) musiikin valinta valikon [Musiikkivalinta] näyttämiseksi.
3. Paina \wedge / \vee ja valitse laite ja paina ENTER (⊙).
Laite, jonka voit valita voi poiketa riippuen koko näytöllä katsomastasi valokuvatiedoston sijainnista.

Valokuvan sijainti	Käytettävissä oleva laite
Levy, USB	Levy, USB
DLNA-palvelin	DLNA-palvelin

4. Paina \wedge / \vee ja valitse haluamasi toistettava tiedosto tai kansio.



Valitse \square ja paina ENTER (⊙) lähäkemiston näyttämiseksi.

! Huomio

Valittaessa musiikkitiedostoa palvelimelta, ei kansion valinta ole käytettävissä. Ainoastaan tiedoston valinta on käytettävissä.

5. Paina \triangleright ja valitse [OK], ja paina tämän jälkeen ENTER (⊙) musiikin valinnan päättämiseksi.

Kuvaruutunäyttö

Voit näyttää ja säätää erilaisia sisällön tietoja ja asetuksia.

Sisältötietojen näyttö kuvaruutunäytöllä

BD DVD AVCHD MOVIE

1. Paina toiston aikana INFO/DISPLAY (□) erilaisten toistotietojen näyttämiseksi.



- 1 **Nimike** – sen hetkinen otsikkomäärä/ otsikoiden kokonaismäärä
- 2 **Luku** – Nykyisen kappaleen numero / kappaleiden kokonaismäärä
- 3 **Aika** – kulutettu toisto aika/kokonaistoisto aika
- 4 **Ääni** – Valitun äänen tai kanavan kieli
- 5 **Tekstitys** – Valittu tekstitys
- 6 **Kuvakulma** – Valittu kulma / kulmien kokonaismäärä
- 7 **TV:n kuvasuhde** – valittu TV:n kuvasuhde
- 8 **Kuvatila** – valittu kuvatila

2. Valitse toiminto painamalla \wedge / \vee .
3. Paina painiketta \langle / \rangle valitun toimintoarvon säätämiseksi.
4. Paina paluupainiketta BACK (↶) kuvaruutunäytön lopettamiseksi.

! Huomio

- Jos mitään painiketta ei paineta muutama sekuntiin, kuvaruudussa oleva näyttö häviää.
- Joillakin levyillä nimikkeen numeroa ei voida valita.
- Käytössä olevat nimikkeet voivat poiketa levyistä tai otsikoista riippuen.
- Toistettaessa interaktiivista BD-levyä, näkyviin voi ilmestyä joitakin sellaisia asetustietoja, joita ei voi muuttaa.

Toiston aloitus tietystä ajankohdasta**BD DVD AVCHD MOVIE**

1. Paina INFO/DISPLAY (I) toiston aikana. Ajan hakulaatikko näyttää kuluneen toistoajan.
2. Valitse [Aika]-vaihtoehto ja syötä sitten halutun aloitusajankohdan tunnit, minuutit ja sekunnit vasemmalta oikealle lukien.
Esimerkiksi kohtauksen haku kohdasta 2 tuntia, 10 minuuttia ja 20 sekuntia, syötä luku "21020".
Paina </> siirtääksesi toistokohtaa 60 sekuntia eteen- tai taaksepäin.
3. Paina ENTER (C) toiston aloittamiseksi valitusta ajasta.

! Huomio

- Tämä toiminto ei välttämättä toimi kaikilla levyillä tai kappaleilla.
- Tämä toiminto ei ehkä toimi tiedostotyypistä ja DLNA-palvelimen tehosta johtuen.

Eri audion kuuntelu**BD DVD AVCHD MOVIE**

1. Paina toiston aikana painiketta INFO/DISPLAY (I) kuvaruutunäytön (OSD) näyttämiseksi.
2. Paina painiketta \wedge / \vee ja valitse toiminto [Ääni].
3. Paina painiketta </> ja valitse haluttu audion kieli, audioraita tai audiokanava.

! Huomio

- Joitakin levyjä toistettaessa audio-valintoja on mahdollista tehdä vain levyvalikon kautta. Paina tässä tapauksessa TITLE/POPUP tai DISC MENU -painiketta ja valitse sopiva äänivaihtoehto levyvalikosta.
- Äänivalinnan vaihtamisen jälkeen kuvan ja äänen synkronoinnissa on hetken ajan pientä häiriötä.
- BD-ROM-levyillä moniääniformaatti (5.1CH tai 7.1CH) ja [MultiCH] näkyvät hetken kuvaruutunäytössä.

Tekstityksen kielen valinta**BD DVD AVCHD MOVIE**

1. Paina toiston aikana painiketta INFO/DISPLAY (I) kuvaruutunäytön (OSD) näyttämiseksi.
2. Paina painiketta \wedge / \vee ja valitse tekstitystoiminto [Tekstitys].
3. Paina painiketta </> ja valitse haluttu tekstityskieli.
4. Paina paluupainiketta BACK (B) to kuvaruutunäytön lopettamiseksi.

! Huomio

Joillakin levyillä tekstitysvaihtoehtoja voi muuttaa vain levyvalikon kautta. Paina tässä tapauksessa TITLE/POPUP- tai DISC MENU -näppäintä ja valitse levyvalikosta sopiva tekstitysvaihtoehto.

Katselu toisesta kuvakulmasta

BD DVD

Jos levy sisältää useita kamerakulmia, voit vaihtaa toiseen kamerakulmaan toiston aikana.

1. Paina toiston aikana painiketta INFO/DISPLAY (I) kuvaruutunäytön (OSD) näyttämiseksi.
2. Paina painiketta \wedge / \vee ja valitse kulmatoiminto [Kuvakulma].
3. Paina painiketta $< / >$ ja valitse haluttu kulma.
4. Paina paluupainiketta BACK (↶) kuvaruutunäytön lopettamiseksi.

TV:n kuvasuhteen muuttaminen

BD DVD AVCHD MOVIE

Voit muuttaa TV:n kuvasuhdetta toiston aikana.

1. Paina toiston aikana painiketta INFO/DISPLAY (I) kuvaruutunäytön (OSD) näyttämiseksi.
2. Paina painiketta \wedge / \vee ja valitse TV:n kuvasuhdetoiminto [TV:n kuvasuhde].
3. Paina painiketta $< / >$ ja valitse haluttu toiminto.
4. Paina paluupainiketta BACK (↶) kuvaruutunäytön lopettamiseksi.

! Huomio

Vaiikka vaihdat TV kuvasuhteen arvoa [TV:n kuvasuhde] kuvaruutunäytöllä, kuvasuhteen toiminto [TV:n kuvasuhde] asetusvalikossa [Asetukset] ei muutu.

Kuvatilan muuttaminen

BD DVD AVCHD MOVIE

Voit muuttaa kuvatilo toimintoa [Kuvatila] toiston aikana.

1. Paina toiston aikana painiketta INFO/DISPLAY (I) kuvaruutunäytön (OSD) näyttämiseksi.
2. Paina painiketta \wedge / \vee ja valitse kuvatilo toiminto [Kuvatila].
3. Paina painiketta $< / >$ ja valitse haluttu toiminto.
4. Paina paluupainiketta BACK (↶) kuvaruutunäytön lopettamiseksi.

Käyttäjätöiminnön [Omat aset.] asetus

1. Paina toiston aikana painiketta INFO/DISPLAY (I) kuvaruutunäytön (OSD) näyttämiseksi.
2. Paina painiketta \wedge / \vee ja valitse kuvatilo toiminto [Kuvatila].
3. Paina painiketta $< / >$ ja valitse käyttäjätöiminto [Omat aset.] ja paina ENTER (⊙).



4. Paina painikkeita $\wedge / \vee / < / >$ ja säädä kuvatilan [Kuvatila] toimintoja.

Valitse oletustoiminto [Oletus] ja paina tämän jälkeen ENTER (⊙) kaikkien videosäätöjen poistamiseksi.

5. Paina painikkeita $\wedge / \vee / < / >$ ja valitse sulkutoiminto [Sulje] ja paina ENTER (⊙) asetuksen lopettamiseksi.

Tekstityksen koodisivun muuttaminen

MOVIE

Jos tekstitys ei näy oikein, voit muuttaa tekstiryksen koodisivua tekstitystiedoston näkymiseksi oikealla tavalla.

1. Paina toiston aikana painiketta INFO/DISPLAY (⏏) kuvaruutunäytön (OSD) näyttämiseksi.
2. Paina painiketta \wedge / \vee ja valitse koodisivutoiminto [Koodisivu].
3. Paina painiketta $< / >$ ja valitse halutun koodin toiminto.



4. Paina paluupainiketta BACK (↶) kuvaruutunäytön lopettamiseksi.

Audio CD-levyn tallennus

Voit tallentaa yhden halutun raidan ja kaikki Audio CD-levyllä olevat raidat USB-laitteeseen.

1. Aseta USB-laite etupaneelin USB-liitäntään.
2. Paina painiketta \blacktriangle (OPEN/CLOSE), ja aseta Audio CD levykelkkaan.
Paina painiketta \blacktriangle (OPEN/CLOSE) levykelkan sulkemiseksi. Toisto käynnistetään automaattisesti.
3. Paina painiketta INFO/DISPLAY (⏏) valintavalikon näyttämiseksi.
4. Paina \wedge / \vee ja valitse CD:n tallennus [CD tallen.] ja paina ENTER (⊙).
5. Paina \wedge / \vee ja valitse haluamasi valikosta kopioitava raita ja paina ENTER (⊙).
Toista tätä vaihetta kaikkien raitojen valitsemiseksi.

Val. kaikki	Valitse kaikki raidat Audio CD-levyltä.
Valinta	Valitsee koodaustoiminnon ponnahdusvalikosta (128kbps, 192kbps, 320kbps).
Sulje	Peruuttaa tallennuksen ja palaa edelliseen näyttöön.

6. Paina painiketta $\wedge / \vee / < / >$ ja valitse käynnistys [Aloita], ja paina ENTER (⊙).
7. Paina painiketta $\wedge / \vee / < / >$ ja valitse kohdekansio kopiointia varten.

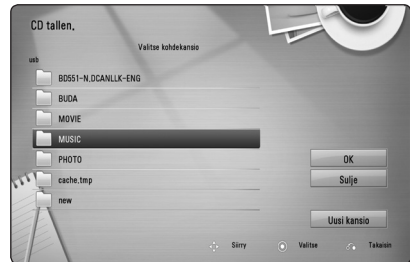

Jos haluat luoda uuden kansion, paina painiketta $\wedge / \vee / < / >$ ja valitse uusi kansio [Uusi kansio] ja paina ENTER (⊙).

Syötä kansion nimi virtuaaliselta näppäimistöltä ja paina ENTER (⊙) kun [OK] on valittu.

8. Paina $\wedge/\vee/</>$ ja valitse [OK], ja paina tämän jälkeen ENTER (⊙) Audio CD-levyn tallennuksen aloittamiseksi.

Jos haluat lopettaa Audio CD-levyn tallennuksen, paina ENTER (⊙) kun peruutus toiminto [Peruuta] on korostettuna.

9. Kun Audio-CD-levyn tallennus on valmis, näytölle aukeaa siitä kertova viesti. Paina ENTER (⊙) ja tarkasta luotu audiotiedosto kohdekansiosta.

Huomio

- Alapuolella oleva taulukko kuvaa esimerkkinä keskimääräistä tallennusaikaa 4 minuutin audioraidalta musiikkitiedostoon 192kbps nopeudella.

Pysäytystila	Toiston aikana
1 min.	4 min.

- Yläpuolella kuvatut tallennusajat ovat keskiarvoja ja viitteellisiä.
- Sen hetkinen tallennusaika USB-laitteelle vaihtelee riippuen USB-muistilaitteen suorituskyvystä.
- Varmista, että käytössä on vähintään 50MB vapaata tilaa USB-muistilaitteelle tallentamiseksi.
- Audion pituuden ei tulisi olla pitempi kuin 20 sekuntia tallennuksen onnistumiseksi.
- Älä sammuta tätä soitinta tai irrota liitettyä USB-laitetta Audio CD-levyn tallennuksen aikana.

Huomio

Tämän soittimen tallennus- ja kopiointiominaisuudet on tarkoitettu sinulle henkilökohtaisesti ja vain kotitalous- ja yksityiskäyttöön. Kopiosuojattujen materiaalien, kuten tietokoneohjelmat, tiedostot, lähetyksen ja äänen tallennukset luvaton kopiointi voi loukata tekijänoikeuksia ja aiheuttaa rikossyytteen. Tätä laitetta ei tulisi käyttää näitä tarkoituksia varten. LG sulkee pois kaikki vastuuvaateet luvattomasta jakelusta tai sisällön luvattomasta käytöstä kaupalliseen ja julkiseen tarkoitukseen.

**Ole vastuullinen
Kunnioita tekijänoikeuksia**

MP3 musiikkitietojen näyttö (ID3 Tag)

1. Valitse musiikkitiedosto käyttämällä $\wedge/\vee/</>$.
2. Paina INFO/DISPLAY (□) valintavalikon näyttämiseksi.
3. Valitse [Information] toiminto käyttämällä \wedge/\vee , ja paina ENTER (⊙).
4. Musiikkitiedot näytetään näytöllä.

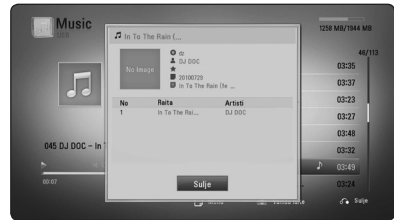

Huomio

MP3-tiedostoista riippuen, kaikkia tietoja ei välttämättä näytetä näytöllä.

Radiotoiminnot

Varmista, että antennit on liitetty oikein.
(Katso sivu 19)

Radion kuuntelu

1. Paina painiketta RADIO&INPUT (↔) kunnes TUNER (FM) näkyy näyttöikkunassa. Viimeisin vastaanotettu kanava viritetään.
2. Paina painiketta TUNING (-/+) ja pidä sitä painettuna alas niin kauan, kunnes taajuuden osoitin muuttuu. Haku pysähtyy, kun laite virittelee kanavan. Tai paina painiketta TUNING (-/+) toistuvasti.
3. Säädä äänenvoimakkuutta kääntämällä etupaneelin VOLUME nuppia tai painamalla kaukosäätimen painiketta VOL (+/-).

Radioasemien uudelleenasetus

Voit esiasettaa 50 FM asemaa.

Ennen viritystä, varmista, että äänenvoimakkuus on asetettu alhaiseksi.

1. Paina painiketta RADIO&INPUT (↔) niin kauan, kunnes TUNER (FM) näkyy näyttöikkunassa.
2. SValitse haluttu taajuus painamalla TUNING (-/+).
3. Paina ENTER (⊙) ja esiasetusnumero vilkkuu näyttöikkunassa.
4. Paina PRESET (-/+) ja valitse haluamasi esiasetusnumero.
5. Paina ENTER (⊙). Asema on tallennettu.
6. Toista vaiheita 2 – 5 muiden asemien tallentamiseksi.

Kaikkien tallennettujen asemien poisto

Paina CLEAR ja pidä sitä painettuna alas kahden sekunnin ajan. Poista kaikki toiminto "ERASE ALL" vilkkuu näyttöikkunassa. Paina uudelleen painiketta CLEAR. Tämän jälkeen kaikki tallennetut asemat poistetaan.

Tallennetun aseman poisto

1. Press PRESET - / + ja valitse haluamasi poistettava esiasetusnumero.
2. Paina CLEAR ja esiasetusnumero vilkkuu näyttöikkunassa.
3. Paina CLEAR uudelleen valitun esiasetusnumeron poistamiseksi.

Huonon FM vastaanoton parantaminen

Paina sinistä B (blue) (MONO/STEREO) painiketta kaukosäätimestä. Tämä muuttaa viritimen stereo-tilasta mono-tilaan ja yleensä parantaa vastaanottoa.

Katso tietoja radioasemasta

FM-viritin on varustettu RDS (Radiodatajärjestelmä) ominaisuudella. Tämä näyttää tietoa kuunneltavasta radioasemasta. Paina toistuvasti painiketta RDS eri datatyyppejen välillä selaamiseksi:

PS	(Ohjelman palvelun nimi): Kanavan nimi näkyy näytöllä.
PTY	(Ohjelmatyyppin tunnistus): Ohjelmatyyppi (esim. Jazz tai Uutiset) näkyvät näytöllä.
RT	(Radioteksti) Tekstiviesti sisältää erikoistietoa lähetettävästä asemasta. Tämä teksti voi rullata näytöllä.
CT	(Aikaohjattu kanavan toimesta) Tämä näyttää aseman lähetysajan ja päivämäärän.

Koe NetCast™ Entertainment toiminto

Voit käyttää erilaisia sisältöpalveluita Internetin kautta NetCast ominaisuudella.

1. Tarkista verkkoyhteys ja -asetukset (sivut 21).
2. Paina painiketta (🏠).
3. Valitse toiminto [NetCast] painamalla </>, ja paina ENTER (⊙).

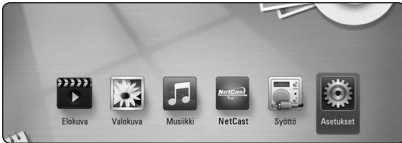

4. Valitse on-line-palvelu painamalla $\wedge/\vee/</>$ ja paina ENTER (⊙).

! Huomio

- Jokaisen palvelun yksityiskohtaisia tietoja varten, ota yhteys palveluntuottajaan tai vieraille palvelun tukilinkissä.
- NetCast-palveluiden ja palvelua koskevien tietojen sisältö sisältyy käyttäjän liittymään ja niitä voidaan muuttaa erikseen ilmoittamatta. Katso jokaisen palvelun web-sivustolta lisätietoja yleisimmistä päivitystiedoista.

Vianetsintä

Yleistä

Oire	Syy & Ratkaisu
Virta ei kytkeydy päälle.	Työnnä verkkojohdon pistoke kunnolla pistorasiaan.
Laita ei käynnistä toistoa.	<ul style="list-style-type: none"> • Aseta toistettava levy. (Tarkasta levytyyppi, värijärjestelmä ja aluekoodi.) • Laita levy laitteeseen toistettava puoli alaspäin. • Aseta levy levytarjottimelle oikeaan kohtaan. • Puhdista levy. • Poista lapsilukko käytöstä tai muuta sen asetuksia.
Kulmaa ei voi muuttaa.	Monikulmia ei tallenneta DVD Videon toiston aikana.
Musiikki-/valokuva-/elokuvatiedostoja ei voi toistaa.	<ul style="list-style-type: none"> • Tiedostot ovat tallennettu formaatilla, jota laite ei voi toistaa. • Laite ei tue elokuvatiedoston koodausta.
Kaukosäädin ei toimi kunnolla.	<ul style="list-style-type: none"> • Kaukosäädintä ei ole suunnattu kohti tallentimen infrapunavastaanotinta. • Kaukosäädin on liian kaukana tallentimesta. • Kaukosäätimen ja tallentimen välissä on este. • Kaukosäätimen paristoissa ei ole virtaa.
Laitte on liitetty virransyöttöön mutta se ei käynnisty tai sammuu.	<p>Voit nollata laitteen seuraavalla tavalla.</p> <p>Irrota virtajohto virransyötöstä, odota vähintään 5 sekuntia ja liitä johto uudelleen pistorasiaan.</p>
Laitte ei toimi normaalilla tavalla.	

Verkko

Oire	Syy & Ratkaisu
BD-Live-toiminto ei toimi.	<ul style="list-style-type: none"> Liitetyssä USB- laitteessa ei ole riittävästi vapaata tilaa. Liitä vähintään 1 Gb vapaalla tilalla varustettu USB- laite laitteeseen. Varmista, että laite on liitetty oikein paikallisverkkoon ja että sillä on yhteys Internetiin (katso sivu 21). Laajakaistanopeutesi ei ole riittävän nopea BD-Live ominaisuuksien käyttämiseen. Suosittelemme ottamaan yhteyden Internetpalveluntarjoajaasi (ISP) ja nostamaan laajakaistasi nopeutta. [BD-LIVE-yhteys] liitännäistoiminto asetusvalikossa [Asetukset] on asetettu luvattomaksi [Kielletty]. Aseta toiminto luvalliseksi [Sallittu].
Video Streaming palvelut, (kuten YouTube™, jne.) ovat usein pysäytettyinä tai "puskurina" toiston aikana.	<ul style="list-style-type: none"> Laajakaistanopeutesi ei ole riittävän nopea videopalveluiden käyttämiseen. Suosittelemme ottamaan yhteyden Internetpalveluntarjoajaasi (ISP) ja nostamaan laajakaistasi nopeutta.
Mediapalvelimella olevia jakelukansioitasi tai tiedostoja ei näytetä laitteen listalla.	Soitin ei ole liitettyä samaan paikallisverkkoon kuin itse mediapalvelin.

Kuva

Oire	Syy & Ratkaisu
Kuvaa ei ole.	<ul style="list-style-type: none"> Valitse TV:lle oikea videon sisääntulotila, jotta kuva tulee näkyviin. Liitä videoliitäntä huolellisesti ja luotettavasti. Tarkasta, että HDMI väriasetukset [HDMI-väriasetukset] asetusvalikossa [Asetukset] on asetettu vastaavalla nimikkeelle joka vastaa videoliitäntääsi. TV ei ehkä tue soittimeen asettamaasi resoluutiota. Muuta resoluutio niin, että TV hyväksyy sen. Soittimen HDMI OUT ulostuloliitin on liitetty DVI- laitteeseen, joka ei tue kopiosuojausta.
Kuvassa esiintyy kohinaa	<ul style="list-style-type: none"> Olet toistamassa levyä, joka on tallennettu erilaisella värirajustelmällä mikä TV:ssä on tällä hetkellä. Aseta resoluutio minkä TV hyväksyy.
Blu-ray 3D-levyjen toistoa ei lähetetä 3D-tilassa.	<ul style="list-style-type: none"> Liitä soitin TV:hen HDMI-kaapelia käyttämällä (Tyyppi A, Huippunopea HDMI™-kaapeli). TV:si ei ehkä tue "pakollista HDMI 1.4 3D formaattia". Toiminto [3D-muoto] asetusvalikossa [Asetukset] on asetettu pois päältä [Pois]. Aseta toiminto päälle [Päällä].

Ääni

Oire	Syy & Ratkaisu
Ei ääntä tai äänessä on häiriöitä.	<ul style="list-style-type: none"> • Liitä audioliitântä huolellisesti ja luotettavasti. • Vahvistimen sisääntulolähteen asetus tai vahvistimen liitântä on virheellinen. • Laite on hakutilassa, hidastetussa tilassa tai keskeytystilassa. • Äänenvoimakkuus on alhainen. • Tarkasta, että liitetty vahvistin on yhteensopiva soittimen audioformaatin ulostulon kanssa. • Soittimen HDMI OUT ulostuloliitin on liitetty DVI- laitteeseen. DVI-liitântä ei hyväksy audiosignaalia. • Tarkasta, että soittimen HDMI OUT ulostuloliitântään liitetty laite on yhteensopiva soittimen audioformaatin ulostulon kanssa.

Asiakastuki

Laiteohjelmiston päivittäminen parantaa sen toimintoja ja/tai lisää uusia toimintoja.

Viimeisin ohjelmisto (jos päivityksiä on tehty), on saatavissa verkkosivuiltamme <http://lgservice.com> tai LG Electronics -asiakaspalvelusta.

Huomautus koskien avointa lähdekoodia

Oikean lähdekoodin vastaanottamiseksi GPL, LGPL ja muiden avoimien lähteiden lisenssien alaisuudessa, vieraile osoitteessa <http://opensource.lge.com>. Kaikki viitatus lisenssiehdot, takuuvastuuvapautuslausekkeet ja huomautukset tekijänoikeuksiin ovat ladattavissa lähdekoodin kanssa.

TV:n ohjaus toimitukseen kuuluvalla kaukosäätimellä

Voit käyttää TV:tä alla olevilla painikkeilla.

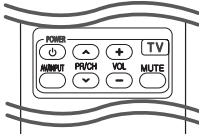

Painamalla	Voit
⏻ (TV POWER)	Kytkee TV:n päälle tai pois.
AV/INPUT	Vaihtaa TV:n ohjelmälähdettä TV:n ja muiden ohjelmälähteiden välillä.
PR/CH ▲/▼	Selaa ylös ja alas muistissa olevia kanavia.
VOL +/-	Säätää TV:n äänenvoimakkuutta.
MUTE	Käännä TV:n äänenvoimakkuus päälle tai pois päältä.



Huomio

Liitetystä laitteista riippuen, et välttämättä voi ohjata TV:tä joillakin painikkeilla.

Kaukosäätimen asetus TV:n ohjaamista varten

Voit ohjata TV:tä toimitukseen kuuluvalla kaukosäätimellä.

Jos TV on alla olevalla listalla, aseta sopiva valmistajakoodi.

- Pidä ⏻ (TV POWER)-painiketta alas painettuna ja syötä numeropainikkeilla TV:n valmistajakoodi (katso alla oleva taulukko).

Valmistaja	Koodi
LG	1(oletusarvo), 2
Zenith	1, 3, 4
GoldStar	1, 2
Samsung	6, 7
Sony	8, 9
Hitachi	4

- Vapauta ⏻ (TV POWER)-painike, jolloin asetus on valmis.

Televisiosta riippuen jotkut tai kaikki painikkeet eivät ehkä toimi television kanssa, vaikka oikea valmistajan koodi olisi syötetty. Vaihtaessasi kaukosäätimeen uudet paristot saattaa syötetty koodinumero palautua oletusasetuksen koodiksi. Aseta sopiva koodinumero uudelleen.

Verkko-ohjelman päivitys

Huomautus koskien verkon päivitystä

Suorituskyvyn parannus ja/tai lisäominaisuudet tai palvelut ovat ajoittain käytettävissä laitteille, jotka on liitetty kodin laajakaistaverkkoon. Jos saatavilla on uusia ohjelmapäivityksiä ja laite on liitetty laajakaistaverkkoon, soitin ilmoittaa näistä päivityksistä seuraavalla tavalla:

Tapa 1:

1. Päivitysvalikko ilmestyy näytölle kun käynnistät soittimen.
2. Paina painiketta </> ja valitse haluttu toiminto ja paina tämän jälkeen ENTER (⊙).

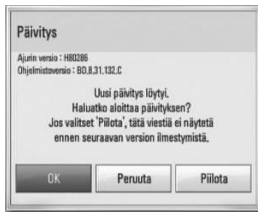

[OK]	Käynnistää ohjelmapäivityksen.
[Peruuta]	Lopettaa päivitysvalikon ja näyttää sen seuraavassa uudelleenkäynnistyksessä.
[Piilota]	Lopettaa päivitysvalikon ja sitä ei näytetä ennen kuin seuraava ohjelma ladataan päivityspalvelimelta.

Tapa 2:

Jos ohjelmapäivitys on saatavana päivityspalvelimelta, kuvake "Päivitys" ilmestyy aloitusvalikon alapuolelle. Paina sinistä painiketta (B) päivityksen käynnistämiseksi.

Ohjelmistopäivitys

Voit päivittää soittimesi käyttämällä viimeisintä ohjelmistoa tuotteen toimintojen laajentamiseksi ja/tai uusien ominaisuuksien lisäämiseksi. Voit päivittää ohjelman liittämällä laitteen suoraan ohjelmapäivityspalvelimeen.

! Huomio

- Ennen soittimen ohjelmapäivitystä on sinun poistettava mikä tahansa levy ja USB- laite soittimesta.
- Ennen soittimen ohjelmapäivitystä on sinun sammutettava soitin ja käynnistettävä se uudelleen.
- **Ohjelmapäivityksen aikana älä sammuta soitinta tai katkaise AC- virransyöttöä tai paina mitään tahansa painiketta.**
- Mikäli peruutat päivityksen, sammuta virta ja käynnistä uudelleen suorituskyvyn vakauttamiseksi.
- Tätä laitetta ei voi päivittää edelliseen ohjelmaversioon.

1. Tarkista verkkoyhteys ja -asetukset (sivu 21).
2. Valitse toiminta ohjelma [Ohjelmisto] asetusvalikosta [Asetukset] ja paina tämän jälkeen ENTER (⊙).
3. Valitse päivitystoiminto [Päivitys] ja paina ENTER (⊙)

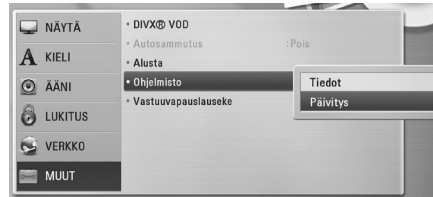

Soitin tarkastaa uusimmat päivitykset.

! Huomio

- Jos painat ENTER (⊙) päivityksen etsimisen aikana, etsintä päättyy.
- Jos päivitystä ei ole saatavana, sanoma "Päivityksiä ei löytynyt." ilmestyy näkyviin. Paina ENTER (⊙) palataksesi [Home Menu]-valikkoon.

4. Jos uusi versio on saatavilla, viesti "Uusi päivitys löytyi. Ladataanko?" ilmestyy näytölle.

5. Valitse [OK] päivityksen aloittamiseksi. (Peruutusvalinta [Peruuta] lopettaa päivityksen).
6. Soitin käynnistää uusimman päivityksen latauksen palvelimelta. (Lataus kestää useita minutteja riippuen kotiverkkosi olosuhteista)
7. Kun lataus on valmis, viesti "Lataus valmis. Päivitetäänkö?" ilmestyy näytölle.
8. Valitse [OK] päivityksen aloittamiseksi. (Päivitys lopetetaan valitsemalla peruuta [Peruuta] ja ladattu tiedosto ei ole kelvollinen. Ohjelman päivittämiseksi seuraavalla kerralla, on ohjelmapäivitys aloitettava alusta uudelleen.)



Huomio

Älä katkaise laitteen virtaa ohjelmapäivityksen aikana.



Huomio

Jos ohjelmisto sisältää ajurin päivityksen, levykelkka saattaa aueta prosessin aikana.

9. Kun päivitys on valmis, virta katkaistaan automaattisesti muutamien sekuntien kuluessa.
10. Kytke virta takaisin päälle. Järjestelmä käyttää nyt uusinta versiota.



Huomio

Ohjelmiston päivitystoiminto ei ehkä toimi kunnolla johtuen Internet-ympäristöstäsi. Siinä tapauksessa voit saada LG Electronics huoltopisteestä viimeisimmän ohjelmistoversion, jolla pystyt päivittämään soittimesi. Katso lisätietoja kohdasta "Asiakastuki" sivulla 48.

Tietoa Nero MediaHome 4 Essentials ohjelmistosta

Nero MediaHome 4 Essentials on ohjelmisto tietokoneestasi tähän soittimeen siirrettyjen sekä DLNA yhteensopivaan digitaaliseen mediapalvelimeen siirrettyjen elokuvien, musiikin ja valokuvien jakamiseen.



Huomio

- Nero MediaHome 4 Essentials CD-ROM-levyke on suunniteltu PC-käyttöympäristöön ja sitä ei tule asettaa tähän tai mihinkään toisiin tuotteisiin kuin pelkästään PC-laitteisiin.
- Mukana toimitettu Nero MediaHome 4 Essentials CD-ROM-levy on räätälöity ohjelmapainos vain tämän soittimen tiedostojen ja kansioiden jakamista varten.
- Mukana toimitettu Nero MediaHome 4 Essentials-ohjelmisto ei tue seuraavia toimintoja: Koodinvaihto, Etä UI, TV-käyttö, Internet-palvelut ja Apple iTunes.
- Tässä käyttöohjeessa kuvataan Nero MediaHome 4 Essentials-ohjelmiston toiminnot englanninkielisenä ja vain esimerkillisenä. Noudata oman kieliversiosi todellisia kuvattuja toimintoja.

Nero MediaHome 4 Essentials asennus

Ennen Nero MediaHome 4 Essentials ohjelmiston asennusta, tarkasta alapuolella kuvatut järjestelmävaatimukset.

- Windows® XP (Service Pack 2 tai uudempi), Windows Vista® (Service Packia ei vaadita), Windows® XP Media Center Edition 2005 (Service Pack 2 tai uudempi), Windows Server® 2003
- Windows Vista® 64-bittinen julkaisu (sovellus toimii 32-bittisessä tilassa)
- Kiintolevytila: 200 MB vapaata kiintolevytilaa Nero MediaHome stand-alone ohjelmiston asennukseen

- 1.2 GHz Intel® Pentium® III tai AMD Sempron™ 2200+ prosessorit
- Muisti: 256 MB RAM
- Grafiikkakortti vähintään 32 MB videomuistilla, minimiresoluutio 800 x 600 pikseliä ja 16-bittiset väriasetukset
- Windows® Internet Explorer® 6.0 tai uudempir
- DirectX® 9.0c revisio 30 (Elokuu 2006) tai uudempi
- Verkkoympäristö: 100 Mb Ethernet, WLAN

Käynnistä tietokoneesi ja aseta mukana toimitettu CD-ROM-levy tietokoneesi CD-ROM-asemaan. Asennusikkuna opastaa sinua koko nopean asennusohjelman ajan. Asenna Nero MediaHome 4 Essentials ohjelmisto seuraavalla tavalla:

1. Sulje kaikki Microsoft Windows ohjelmat ja lopeta kaikki käynnissä olevat virusohjelmat.
2. Aseta mukana toimitettu CD-ROM-levy tietokoneesi CD-ROM-asemaan.
3. Klikkaa [Nero MediaHome 4 Essentials].
4. Klikkaa käynnistä [Run] ohjelman asentamiseksi.
5. Klikkaa kuvaketta [Nero MediaHome 4 Essentials]. Asennusta valmistellaan ja asennusohjelma avautuu.
6. Klikkaa seuraava [Next] sarjanumeron syöttöikkunan näyttämiseksi. Klikkaa seuraava [Next] siirtyäksesi seuraavaan vaiheeseen.
7. Mikäli hyväksyt kaikki ehdot, klikkaa tarkastuslaatikkoa kohdassa [I accept the License Conditions] ja klikkaa seuraava [Next]. Asennus ei onnistu ilman tätä sopimusehtoa.
8. Klikkaa normaali [Typical] ja klikkaa seuraava [Next]. Asennus käynnistyy.
9. Jos haluat ottaa osan nimettömistä tiedonkeräyksistä, valitse tarkastuslaatikko ja klikkaa seuraava [Next].
10. Klikkaa lopeta [Exit] asennuksen päättämiseksi.

Tiedostojen ja kansioden jakelu

Tietokoneessasi täytyy olla elokuvia, musiikkia ja valokuvia sisältävä jakelukansio niiden toistamiseksi tässä soittimessa.

Tässä osassa kuvataan toiminnot jaettujen kansioden valitsemiseen tietokoneessasi.

1. Klikkaa kaksi kertaa kuvaketta "Nero MediaHome 4 Essentials" työpöydälläsi.
2. Klikkaa verkkokuvaketta [Network] vasemmalta puolelta ja määrittele verkkosi nimi verkkonimikenttään [Network name]. Syöttämästi verkon nimi tunnustetaan soittimesi toimesta.
3. Klikkaa jakelu kuvaketta [Shares] vasemmalla.
4. Klikkaa paikalliset kansiot [Local Folders] kohtaa jakeluikkunassa [Shares].
5. Klikkaa lisää kuvaketta [Add] hakukansion [Browse Folder] avaamiseksi.
6. Valitse tiedostoja sisältävä kansio jonka haluat jakaa. Valittu kansio lisätään jaettavien kansioden listaan.
7. Klikkaa käynnistä palvelin kuvaketta [Start Server] palvelimen käynnistämiseksi.

Huomio

- Jos jaetut kansiot tai tiedostot eivät näy soittimessa, klikkaa kuvaketta paikalliset kansiot [Local Folders] ja klikkaa kansion uudelleenhaku toimintoa [Rescan Folder] painikkeella [More].
- Katso lisätietoja ja ohjelmatyökaluja sivustolta www.nero.com

Aluekoodilista

Valitse aluekoodi tästä listasta.

Maa	Koodi	Maa	Koodi	Maa	Koodi	Maa	Koodi
Afganistan	AF	Fidzi	FJ	Monaco	MC	Singapore	SG
Argentiina	AR	Suomi	FI	Mongolia	MN	Slovakia	SK
Australia	AU	Ranska	FR	Marokko	MA	Slovenia	SI
Itävalta	AT	Saksa	DE	Nepal	NP	Etelä-Afrikka	ZA
Belgia	BE	Iso-Britannia	GB	Alankomaat	NL	Etelä-Korea	KR
Bhutan	BT	Kreikka	GR	Alankomaiden		Espanja	ES
Bolivia	BO	Grönlanti	GL	Antillit	AN	Sri Lanka	LK
Brasilia	BR	Hong Kong	HK	Uusi-Seelanti	NZ	Ruotsi	SE
Kambodza	KH	Unkari	HU	Nigeria	NG	Sveitsi	CH
Kanada	CA	Intia	IN	Norja	NO	Taiwan	TW
Chile	CL	Indonesia	ID	Oman	OM	Thaimaa	TH
Kiina	CN	Israel	IL	Pakistan	PK	Turkki	TR
Kolumbia	CO	Italia	IT	Panama	PA	Uganda	UG
Kongo	CG	Jamaica	JM	Paraguay	PY	Ukraina	UA
Costa Rica	CR	Japani	JP	Filippiinit	PH	Yhdysvallat	US
Kroatia	HR	Kenia	KE	Puola	PL	Uruguay	UY
Tsekki	CZ	Kuwait	KW	Portugali	PT	Uzbekistan	UZ
Tanska	DK	Libya	LY	Romania	RO	Vietnam	VN
Ecuador	EC	Luxemburg	LU	Venäjän Federaatio	RU	Zimbabwe	ZW
Egypti	EG	Malesia	MY	Saudi-Arabia	SA		
El Salvador	SV	Malediivit	MV	Senegal	SN		
Etiopia	ET	Meksiko	MX				

Kielikoodilista

Käytä tätä listää haluamasi kielen syöttämiseksi seuraaville aloitusasetuksille: Levyaudio [Levyn ääniraita], Levytekstitys [Levyn tekstitys] ja Levyvalikko [Levyn valikko].

Kieli	Koodi	Kieli	Koodi	Kieli	Koodi	Kieli	Koodi
afari	6565	ranska	7082	liettua	7684	sindhi	8368
afrikaans	6570	friisi	7089	makedonia	7775	singaleesi	8373
albania	8381	galitsia	7176	madagassi	7771	slovakki	8375
ameharik	6577	georgia	7565	malaiji	7783	sloveeni	8376
arabia	6582	saksa	6869	malajalam	7776	espanja	6983
armenia	7289	kreikka	6976	maori	7773	sudan	8385
assami	6583	eskimokieli	7576	marati	7782	suaheli	8387
aymara	6588	guarani	7178	moldavi	7779	ruotsi	8386
azeri	6590	gujarati	7185	mongoli	7778	tagalog	8476
bashkiiri	6665	hausa	7265	nauru	7865	tadziki	8471
baski	6985	heprea	7387	nepali	7869	tamili	8465
bengali, bangla	6678	hindi	7273	norja	7879	telugu	8469
bhutani	6890	unkari	7285	orija	7982	thai	8472
bihari	6672	islanti	7383	punjabi	8065	tonga	8479
bretoni	6682	indonesia	7378	pashto, pushto	8083	turkki	8482
bulgaria	6671	interlingua	7365	persia	7065	turkmeni	8475
burma	7789	iiri	7165	puola	8076	tvi	8487
valkovenäjä	6669	italia	7384	portugali	8084	ukraina	8575
kiina	9072	japani	7465	ketsua	8185	urdu	8582
kroatia	7282	kannada	7578	reto-romania	8277	usbekki	8590
tsekki	6783	kashmir	7583	romania	8279	vietnam	8673
tanska	6865	kasakki	7575	venäjä	8285	volapük	8679
hollanti	7876	kirgiisi	7589	samoala	8377	wales	6789
englanti	6978	korea	7579	sanskriitti	8365	wolof	8779
esperanto	6979	kurdi	7585	gaeli	7168	khoisan	8872
viro	6984	palaung	7679	serbia	8382	jiddish	7473
fääri	7079	latina	7665	serbokroatia	8372	yoruba	8979
fidzi	7074	latvia	7686	shona	8378	zulu	9085
suomi	7073	lingala	7678				

Tavaramerkit ja lisenssit



Blu-ray Disc™, Blu-ray™, Blu-ray 3D™, BD-Live™, BONUSVIEW™ ja logot ovat Blu-ray levy-yhdistyksen tavaramerkkejä.



Java ja kaikki Java-pohjaiset tuotemerkit ja logot ovat Sun Microsystems Inc:n omistamia Yhdysvalloissa ja muissa maissa voimassa olevia tavaramerkkejä tai rekisteröityjä tavaramerkkejä.



HDMI, HDMI-logo ja High-Definition Multimedia Interface ovat HDMI licensing LLC:n tavaramerkkejä tai rekisteröityjä tavaramerkkejä.



Valmistettu Dolby Laboratoriesin lisenssillä. Dolbyja kaksois-D ovat Dolby Laboratoriesin tavaramerkkejä.



Valmistettu lisenssien, jotka liittyvät seuraaviin US-patentteihin, nojalla: 5,451,942; 5,956,674; 5,974,380; 5,978,762; 6,226,616; 6,487,535; 7,392,195; 7,272,567; 7,333,929; 7,212,872 ja muiden yhdysvaltalaisten ja maailmanlaajuisten myönnettyjen ja haettujen patenttien nojalla. DTS ja Symboli ovat DTS-HD, DTS-HD Master Audio | Essential yhtiön rekisteröityjä tavaramerkkejä ja DTS-logot ovat DTS, Inc yhtiön tavaramerkkejä. Tuote sisältää ohjelmiston. © DTS, Inc. Kaikki oikeudet pidätetään.



"DVD Logo" on DVD Format/Logo Licensing Corporationin omistama tavaramerkki.



DLNA®, DLNA-logo ja DLNA CERTIFIED® ovat Digital Living Network Alliancen tavaramerkkejä, käyttömerkkejä tai hyväksyntämerkkejä.

"x.v.Color" on Sony Corporationin omistama tavaramerkki.



"AVCHD" ja "AVCHD"-logo ovat Panasonic Corporationin ja Sony Corporationin omistamia tavaramerkkejä.



DivX®, DivX Certified® ja niihin liittyvät logot ovat DivX Inc.:in tavaramerkkejä, ja niitä käytetään lisenssin alaisena.

Videon ulostulon resoluutio

VIDEO OUT-liitäntä

VIDEO OUT -lähtöliittimen resoluutio on aina 480i.

HDMI OUT-liitäntä

- Mikäli valitset tarkkuuden manuaalisesti ja sitten kytket TV:n HDMI -liitintään ja TV ei hyväksy tarkkuusasetusta, tarkkuusasetukseksi muuttuu automaattisesti [Auto].
- Mikäli valitset resoluution, jota TV ei hyväksy, varoitusviesti ilmestyy näytölle. Resoluution vaihtamisen jälkeen et voi katsella näyttöä. Odota 20 sekuntia ja resoluutio muunnetaan automaattisesti takaisin edelliselle resoluutiolle.
- 1080p-videosignaalin kuvataajuus asettuu automaattisesti arvoon 24 Hz tai 50 Hz riippuen sekä laitteeseen liitetyn TV:n ominaisuuksista ja asetuksista että BD-ROM-levyisällön alkuperäiskuvataajuudesta.

Tekniset tiedot

Yleistä	
Käyttöjännite	AC 200 - 240 V, 50/ 60 Hz
Tehonkulutus	120 W
Mitat (L x K x S)	Noin 360 x 59 x 307 mm
Nettopaino (noin)	2,8 kg
Käyttölämpötila	5 °C - 35 °C (41 °F - 95 °F)
Käyttötilan kosteus	5 % - 90 %

Lähdöt	
VIDEO OUT	1.0 V (p-p), 75 Ω, negatiivinen synkr, RCA-liitin x 1
HDMI OUT (video/audio)	19 nastainen (Tyyppi A, HDMI™ Connector)
ANALOG AUDIO OUT	2.0 Vrms (1 kHz, 0 dB), 600 Ω, RCA-liitin (L, R) x 1
DIGITAL IN (OPTICAL)	Optinen liitin x 1
PORT. IN	0,5 Vrms (3,5 mm stereoliitin)

Viritin	
FM viritysalue	87,5 - 108,0 MHz tai 87,50 - 108,00 MHz

Vahvistin	
Virran ulostulo (3 Ω), (RMS), THD 10 % (3 Ω/ 3 Ω)	
Yhteensä	850 W
Etuosa	141 W x 2
Keski	141 W
Takaosa	141 W x 2
Bassokaiutin	145 W (Passiivinen)

Järjestelmä	
Laser	Puolijohdelaser
Aallonpituus	405 nm / 650 nm
Signaalijärjestelmä	Standardi NTSC /PAL väri-TV-järjestelmä
Taajuusvaste	20 Hz - 20 kHz (Näyteystaajuus 48 kHz, 96 kHz, 192 kHz)
Signaalikohinasuhde	Enemmän kuin 80 dB
Harmoninen särö	0.05 % kun 1 W
Dynamiikka-alue	Enemmän kuin 85 dB
LAN-liitäntä	Ethernet-liitäntä x 1, 10BASE-T/100BASE-TX
Väylän virransyöttö (USB)	DC 5 V  500 mA

Kaiuttimet			
Etukaiutin (Vasen/Oikea)			
Tyyppi	2-tie 2 kaiutin	Maksimisyöttöteho	282 W
Nimellisimpedanssi	3 Ω	Nettomitat (L x K x S)	260 x 1102 x 200 mm
Syöttöteho	141 W	Nettoteho	2,68 kg
Takakaiutin (Vasen/Oikea)			
Tyyppi	1-tie 1 kaiutin	Maksimisyöttöteho	282 W
Nimellisimpedanssi	3 Ω	Nettomitat (L x K x S)	102 x 193 x 81 mm
Syöttöteho	141 W	Nettoteho	0,5 kg
Keskikaiutin			
Tyyppi	2-tie 2 kaiutin	Maksimisyöttöteho	282 W
Nimellisimpedanssi	3 Ω	Nettomitat (L x K x S)	250 x 101 x 86 mm
Syöttöteho	141 W	Nettoteho	0,6 kg
Bassokaiutin			
Tyyppi	1-tie 1 kaiutin	Maksimisyöttöteho	290 W
Nimellisimpedanssi	3 Ω	Nettomitat (L x K x S)	190 x 385 x 318 mm
Syöttöteho	145 W	Nettoteho	5,0 kg

- Tuotteen konstruktio ja tekniset erittelyt saattavat muuttua ilman ennakoilmoitusta.

Huolto

Laitteen käsittely

Laitteen kuljettaminen

Säilytä alkuperäinen tehtaan pahvilaatikko ja pakkausmateriaalit. Parhaan suojan laitetta kuljetettaessa saat, kun pakkaat laitteen takaisin tehtaan alkuperäispakkaukseen.

Näin pidät ulkopinnat puhtaina

- Älä käytä laitteen lähellä haihtuvia nesteitä, kuten hyönteissumutteita.
- Pyyhkiminen voimakkaasti painamalla saattaa vahingoittaa pintoja.
- Älä jätä kumi- tai muovituotteita kosketuksiin laitteen kanssa pitkiksi ajoiksi.

Laitteen puhdistus

Puhdista soitin pehmeällä, kuivalla kangaspalalla. Jos pinnat ovat erittäin likaiset, kostuta pehmeä kangas miedolla pesuaineella. Älä käytä vahvoja liuottimia, kuten alkoholia, bensiiniä tai ohenteita, koska voivat vaurioittaa laitteen pintaa.

Laitteen hoito

Tuote on huipputekniikkaa sisältävä hienomekaaninen laite. Optisen lukupään tai levyaseman osien likaantuminen tai kuluminen voi vaikuttaa kuvanlaatuun. 9Lisätietoja lähimmästä valtuutetusta huoltopisteestä.

Huomautuksia levyistä

Levyjen käsittely

Älä koske levyn toistopuoleen. Pitele levyä reunoista niin, ettei pintaan jää sormenjälkiä. Älä kiinnitä tarroja tai teippiä levyihin.

Levyjen säilytys

Säilytä levy käytön jälkeen kotelossaan. Älä jätä levyä suoraan auringonpahteeseen tai lämmönlähteiden lähelle tai jätä suoraan auringonpahteeseen pysäköityyn autoon.

Levyjen puhdistus

Sormenjäljet tai pöly levyillä voivat heikentää kuvanlaatua ja aiheuttaa häiriöitä ääneen. Puhdista levy pehmeällä kankaalla ennen toistoa. Pyyhi levyä keskiöstä ulospäin.

Älä käytä vahvoja liuottimia, kuten alkoholia, bensiiniä, ohenteita, kaupoissa myytäviä puhdistusaineita tai vanhoille vinylilevyille tarkoitettuja antistaattisia suihkeita.

Tärkeää tietoa koskien verkkopalveluja

Kaikki kolmansien osapuolten (jokainen niistä "Palvelun tarjoaja") tarjoamat tiedot, data, asiakirjat, viestit, lataukset, tiedostot, tekstit, kuvat, valokuvat, grafiikat, videot, webcast-lähetykset, julkaisut, työkalut, resurssit, ohjelmistot, koodit, ohjelmat, sovelmat, widgetit, sovellukset, tuotteet ja muut sisällöt ("Sisältö") sekä palvelut ja tarjoukset ("Palvelut") ovat kokonaan alkuperäisen Palvelun tarjoajan vastuulla.

Palvelun tarjoajan LGE:n kautta tarjoamien Sisältöjen ja Palvelujen saatavuus ja niihin pääsy saattavat muuttua milloin vain ilman ennakoilmoitusta, muun muassa kaikkien Sisältöjen ja Palvelujen tai osan niistä keskeyttäminen, poistaminen tai lakkautus.

Jos sinulla on Sisältöihin ja Palveluihin liittyvää kysyttävää tai ongelmia, voit saada ajankohtaisia tietoja palveluntuottajan sivustolta. LGE ei ole vastuussa eikä korvausvelvollinen Sisältöihin ja Palveluihin liittyvässä asiakaspalvelussa. Kaikki Sisältöihin ja Palveluihin liittyvät kysymykset ja palvelupyynnöt tulee tehdä suoraan kullekin sisällön- ja palveluntuottajalle.

Huomaathan, että LGE ei ole vastuussa mistään palveluntuottajan välittämästä sisällöstä ja palveluista tai näiden sisältöjen ja palvelujen muutoksista, poistamisesta tai lakkauttamisesta, eikä takaa näiden saatavuutta eikä niihin pääsyä.

