



РЪКОВОДСТВО ЗА ПОТРЕБИТЕЛЯ

Мрежова 3D Blu-ray™

система за домашно кино

Преди да използвате вашия уред, прочетете внимателно настоящото ръководство и го запазете за бъдещи справки.

HX906PA (HX906PA, SH96TA-S, SH96SB-S/C, SH96TA-W)

P/NO : SAC35095609

Информация за безопасност



ВНИМАНИЕ

**РИСК ОТ ЕЛЕКТРИЧЕСКИ
УДАР – НЕ ОТВАРЯЙ**

ВНИМАНИЕ: ЗА ДА СЕ НАМАЛИ ОПАСНОСТТА ОТ ЕЛЕКТРИЧЕСКИ УДАР, НЕ СВАЛЯЙТЕ ГОРНИЯ (ИЛИ ЗАДНИЯ) КАПАК. ВЪТРЕ НЯМА ЧАСТИ, КОИТО ДА СЕ ОБСЛУЖВАТ ОТ ПОТРЕБИТЕЛЯ. ЗА ОБСЛУЖВАНЕ ТЪРСЕТЕ КВАЛИФИЦИРАН ПЕРСОНАЛ ОТ СЕРВИЗ.



Знакът „светкавица в равностранен триъгълник“ има за цел да предупреди потребителя за наличието на неизолирано опасно напрежение в затворената част на уреда, което може да е

достатъчно силно, за да представлява риск от електрически удар.



Знакът „удивителна в равностранен триъгълник“ има за цел да предупреди потребителя за наличието на важни инструкции за работа и поддръжка (обслужване) в ръководството, съпровождащо уреда.

ПРЕДУПРЕЖДЕНИЕ: ЗА ДА НАМАЛИТЕ РИСКА ОТ ПОЖАР ИЛИ ЕЛЕКТРИЧЕСКИ УДАР, НЕ ИЗЛАГАЙТЕ ТОЗИ УРЕД НА ДЪЖД ИЛИ ВЛАГА.

ПРЕДУПРЕЖДЕНИЕ: Не инсталирайте този уред в затворено пространство, като например шкаф за книги или подобна мебел.

ВНИМАНИЕ: Не закривайте вентилационните отвори. Инсталирайте съгласно указанията на производителя. Процепите и отворите в корпуса са направени за вентилация и с цел да осигуряват надеждна работа на уреда и да го предпазват от прегряване. Никога не закривайте отворите, поставяйки уреда върху легло, канапе, килим или друга подобна повърхност. Този уред не трябва да се инсталира вграден, напр. в библиотека или шкаф, освен ако не е осигурена подходяща вентилация и при спазване на указанията на производителя.

ВНИМАНИЕ: Този продукт използва лазерна система. За да се осигури правилното използване на този продукт, моля прочетете внимателно това ръководство за потребителя и го запазете за бъдещи справки. Ако уредът се нуждае от поправка, свържете се с официален сервизен център.

Използване на прибори, настройки или изпълнение на процедури, различни от посочените тук, може да доведе до излагане на опасно лъчение.

За да се предпазите от директно излагане на лазерния лъч, не се опитвайте да отваряте корпуса. Лазерният лъч е видим при отваряне. НЕ ГЛЕДАЙТЕ В ЛЪЧА.

ПРЕДУПРЕЖДЕНИЕ относно захранващия кабел

За повечето уреди се препоръчва да бъдат инсталирани към отделна верига;

Това означава верига с единичен контакт, който захранва само този уред и няма допълнителни изводи или разклонения. Проверете на страницата с техническите характеристики на това ръководство, за да бъдете сигурни. Не претоварвайте стенните контакти. Претоварени стенни контакти, удължителни кабели с нарушена цялост или с повредена или напукана изолация са опасни. Всяко от тези условия може да доведе до електрически удар или пожар. Периодично проверявайте кабела на вашия уред и ако видите му свидетелства за повреда или износване, изключете уреда от контакта, прекратете използването на уреда и се свържете с официален сервизен център за подмяна на кабела с подходящ. Пазете захранващия кабел от вредни физически или механични въздействия, като например усукване, огъване, прищипване, затискане от врата или настъпване. Обръщайте особено внимание на щепселите, стенните контакти и мястото, където кабелът излиза от уреда. За да изключите захранването от мрежата, издърпайте щепсела на захранващия кабел. Когато инсталирате уреда, осигурете лесен достъп до щепсела.

Това устройство е снабдено с преносима батерия или акумулатор.

Безопасен начин за изваждане на батерията или акумулатора от уреда:

Извадете старата батерия или акумулатор, като следвате в обратен ред стъпките за инсталирането им. За да предотвратите замърсяване на околната среда и евентуални заплахи за здравето на хора и животни, оставете старата батерия или акумулатор в подходяща опаковка на определеното място за събирането им. Не изхвърляйте батерии или акумулатори заедно с другите отпадъци. Препоръчително е да използвате батерии и акумулатори, предлагани от местните системи за възстановяване на част от стойността им при връщане на старите. Батерията не трябва да бъде излагана на прекалено висока температура, като например слънчеви лъчи, огън и т.н.

ВНИМАНИЕ: Уредът не трябва да се излага на вода (капки или пръски) и върху него не трябва да се поставят никакви съдове, пълни с вода, като напр. вази.

Изхвърляне на стария уред



1. Когато този символ на зачеркнат контейнер за смет е поставен върху дадено изделие, това означава, че изделието попада под разпоредбите на Европейска директива 2002/96/ЕС.
2. Всички електрически и електронни изделия трябва да се изхвърлят отделно от битовите отпадъци, на определени за целта места, определени от държавните или местните органи.
3. Правилното изхвърляне на стария уред ще предпази околната среда и човешкото здраве от евентуални негативни последици.
4. За по-подробна информация за изхвърлянето на вашия стар уред се обърнете към вашата община, службата за събиране на отпадъци или магазина, откъдето сте закупили уреда.

Обозначение на Европейския съюз за безжични продукти

CE 0984

С настоящото LG декларира, че това/тези изделие(я)

отговаря(т) на съществени изисквания и другите приложими условия на Директиви 1999/5/EC, 2004/108/EC, 2006/95/EC и 2009/125/EC.

Моля свържете се със следния адрес, за да получите копие от Декларацията за съответствие.

Представител за Европа: LG Electronics Service Europe B.V. Veluwezoom 15, 1327 AE Almere, The Netherlands (Tel : +31-(0)36-547-8888)

Да се използва само на закрито.

Излагане на радиочестотно излъчване

Този уред трябва да бъде инсталиран и с него трябва да се работи на минимално разстояние от 20 см между излъчвателя и вашето тяло.

Бележки относно авторските права

- Тъй като AACС (Advanced Access Content System – усъвършенствана система за достъп до съдържание) е одобрена като система за защита на съдържанието за формат BD (блу-рей диск), подобно на използваното на CSS (Content Scramble System – система за кодиране на съдържанието) за формат DVD, наложени са някои ограничения върху възпроизвеждането, изходния аналогов сигнал и т.н. на съдържанието, защитено с AACС. Работата с този продукт и ограниченията, свързани с този продукт, може да варират в зависимост от датата на закупуване, понеже тези ограничения може да са приети и/или изменени от AACС след производството на този продукт.
- Освен това BD-ROM знакът и BD+ се използват допълнително като системи за защита на съдържанието за формат BD, което налага някои ограничения, включително ограничения за възпроизвеждане на съдържание, защитено с BD-ROM знак и/или BD+. За да получите допълнителна информация за AACС, BD-ROM знака, BD+ или този продукт, моля свържете се с официален център за обслужване на клиенти.
- Много BD-ROM/DVD дискове са кодирани със защита срещу копиране. Поради тази причина трябва да свържете вашия плеър само директно към телевизора, а не към видеокасетофон. Свързването към видеокасетофон довежда до изкривяване на картината от дискове, които са защитени срещу копиране.
- Този продукт включва технология за защита на авторски права, която е защитена от патенти в САЩ и други права на интелектуална собственост. Използването на тази технология за защита на авторските права трябва да бъде разрешено от Rovi и предназначението ѝ е само за домашно ползване и други ограничени случаи на визуална употреба, освен ако Rovi не е дала разрешение за друго. Обратният инженеринг и дезасемблирането са забранени.

- Съгласно законите за авторските права в САЩ и други страни неразрешеното записване, използване, показване, разпространение или преработване на телевизионни програми, видеокасети, BD-ROM дискове, DVD дискове, CD дискове и други материали може да доведе до подвеждането ви под гражданска и/или наказателна отговорност.

Важна бележка относно системата за цветна телевизия

Системата за цветна телевизия на този плеър се променя според възпроизвежданя в момента диск.

Например, когато плеърът възпроизвежда диск, записан в системата за цветна телевизия NTSC, картината се излъчва като NTSC сигнал.

Само телевизор, който поддържа много системи за цветна телевизия, може да приема всички сигнали, излъчени от плеъра.

- Ако имате телевизор с цветна система PAL, ще видите само изкривени изображения, когато използвате диск или видеосъдържание, записано в NTSC.
- Телевизорът, който поддържа много системи за цветна телевизия, сменя системата автоматично според входните сигнали. В случай че системата за цветна телевизия не се сменя автоматично, изключете го и го включете пак, за да видите нормално изображение на екрана.
- Дори ако дискът, записан в системата за цветна телевизия NTSC, се възпроизвежда добре на вашия телевизор, той може да не се запише правилно на вашия рекордер.

Съдържание

1 Първи стъпки

- 3 Информация за безопасност
- 8 Въведение
- 8 – Възпроизводими дискове и символи, използвани в настоящото ръководство
- 9 – Относно появяването на екрана на символа “O”
- 10 – Изисквания към файловете
- 11 – AVCHD (видео с висока контрастност на изображението с усъвършенстван видеокодек)
- 11 – Относно DLNA
- 12 – Някои системни изисквания
- 12 – LG Remote (дистанционно управление на LG уреди)
- 12 – WOL (Wake On LAN – локална мрежа със събуждане)
- 12 – Регионален код
- 12 – Бележки относно съвместимостта
- 13 Дистанционно управление
- 14 Преден панел
- 15 Заден панел

2 Свързване

- 16 Сглобяване на тонколоната (предна)
- 18 Разполагане на системата
- 19 Свързване на тонколоните
- 19 – Свързване на тонколоните към плъъра
- 20 Свързвания към вашия телевизор
- 20 – HDMI Свързване
- 21 – Какво е SIMPLINK?
- 21 – Функция ARC (Audio Return Channel – връщане на аудиоканал)
- 22 – Свързване чрез компонентна видеовръзка
- 22 – Видеовръзка
- 23 – Настройка на разделителната способност
- 23 Свързване на антената

- 24 Свързване към външно устройство
- 24 – Свързване на допълнителни (AUX) уреди
- 24 – Свързване към вход PORT. IN
- 25 – Свързване към оптичния вход OPTICAL IN
- 25 – HDMI IN 1/2 връзка
- 26 Свързване към вашата домашна мрежа
- 26 – Кабелна мрежова връзка
- 27 – Настройка на кабелна мрежа
- 28 – Свързване към безжична мрежа
- 28 – Настройка на безжична мрежа
- 31 Свързване на USB устройство
- 31 – Възпроизвеждане на съдържанието на USB устройство

3 Системни настройки

- 32 Настройки
- 32 – Настройване на системата
- 32 – Меню [ДИСПЛЕЙ]
- 34 – Меню [ЕЗИК]
- 34 – Меню [АУДИО]
- 35 – Меню [ЗАКЛЮЧВАНЕ]
- 36 – Меню [МРЕЖА]
- 37 – Меню [ДРУГИ]
- 39 Звуков ефект

4 Използване

- 40 Обща информация за възпроизвеждането
- 40 – Използване на меню [HOME]
- 40 – Възпроизвеждане на дискове
- 40 – Възпроизвеждане на файл от диск/USB устройство
- 41 – Възпроизвеждане на Blu-ray 3D диск
- 41 – Използване на BD-Live™
- 42 – Възпроизвеждане на файл от мрежов сървър
- 43 – Свързване към Wi-Fi Direct™ сертифициран сървър
- 43 – Основни функции за видео- и аудиосъдържание
- 44 – Основни функции за

- фотосъдържание
- 44 – Използване на менюто на диска
- 44 – Възобновяване на възпроизвеждането
- 45 Възпроизвеждане – разширени функции
- 45 – Възпроизвеждане с повторение
- 45 – Повторение на определена част
- 46 – Търсене по маркер
- 46 – Използване на менюто за търсене
- 47 – Промяна на изгледа на списъка със съдържания
- 47 – Показване на информация за съдържание
- 47 – Избор на файл със субтитри
- 48 – Памет за последната сцена
- 48 – Използване на ваша снимка като тапет
- 48 – Опции по време на разглеждане на снимка
- 49 – Слушане на музика по време на слайдшоу
- 49 Екранен дисплей
- 49 – Показване на информация за съдържанието на екрана
- 50 – Възпроизвеждане от избран час
- 50 – Слушане на различно аудио
- 51 – Избор на език за субтитрите
- 51 – Гледане от различен ъгъл
- 51 – Промяна формата на изображението на телевизионния екран
- 51 – Промяна на кодовата страница на субтитрите
- 52 – Промяна на режима на картината
- 52 Запис на аудио CD
- 54 Показване на информация от Gracenote Media Database
- 55 Възпроизвеждане от iPod
- 55 – Показване на съдържание от iPod на екран
- 56 – Режим IN на iPod-a
- 57 Работа с радиото
- 57 – Запаметяване на радиостанции
- 57 – Изтриване на запаметена станция
- 57 – Изтриване на всички запаметени станции.

- 57 – Подобряване на лошо FM приемане
- 57 – Показване на информация за радиостанция
- 58 Използване на Premium

5 Отстраняване на неизправности

- 59 Отстраняване на неизправности
- 59 – Общи
- 60 – Мрежа
- 61 – Картина
- 61 – Звук
- 61 – Клиентска поддръжка
- 61 – Бележка относно софтуера с отворен код

6 Приложение

- 62 Управление на телевизор с доставеното дистанционно
- 62 – Настройване на дистанционното да управлява вашия телевизор
- 63 Актуализация на софтуера през мрежата
- 63 – Известие за актуализация от мрежата
- 63 – Обновяване софтуер
- 65 Относно Nero MediaHome 4 Essentials
- 65 – Инсталиране на Nero MediaHome 4 Essentials
- 66 – Споделяне на файлове и папки
- 67 Списък на кодовете на страни
- 68 Списък на кодовете на езици
- 69 Търговски марки и лицензи
- 71 Разделителна способност на видеоизход
- 72 Технически характеристики
- 74 Техническо обслужване
- 74 – Работа с уреда
- 74 – Забележки относно дисковете
- 75 Важна информация за мрежовите услуги

1

2

3





















4

5

6

Въведение

Възпроизводими дискове и символи, използвани в настоящото ръководство

Носител/ Термин	Фирмен знак	Символ	Описание
Blu-ray	  		<ul style="list-style-type: none"> • Дискове, напр. с филми, които могат да се закупят или наемат. • „Blu-ray 3D“ дискове и „Blu-ray 3D ONLY“ дискове. • BD-R/RE дискове, които се записват във формат BDAV.
			<ul style="list-style-type: none"> • BD-R/RE дискове, които съдържат филмови, музикални или снимкови файлове. • Формат ISO 9660+JOLIET, UDF и UDF Bridge
DVD-ROM DVD-R DVD-RW DVD+R DVD+RW (8 cm, 12 cm)	    		<ul style="list-style-type: none"> • Дискове, напр. с филми, които могат да се закупят или наемат. • Само във филмов режим и финализирани • Поддържа също така и двуслойни дискове
			Финализиран AVCHD формат
			<ul style="list-style-type: none"> • DVD±R/RW дискове, които съдържат филмови, музикални или снимкови файлове. • Формат ISO 9660+JOLIET, UDF и UDF Bridge
DVD-RW (VR) (8 cm, 12 cm)			Само в режим VR и финализирани
Аудио CD (8 cm, 12 cm)			Аудио CD
CD-R/RW (8 cm, 12 cm)			<ul style="list-style-type: none"> • CD-R/RW дискове, които съдържат филмови, музикални или снимкови файлове. • Формат ISO 9660+JOLIET, UDF и UDF Bridge
Забележка	–		Означава специални забележки и работни функции.
Внимание	–		Указва необходимост от предпазни мерки за предотвратяване на евентуални щети от злоупотреба.

! Забележка

- В зависимост от състоянието на записващия уред или на самия CD-R/RW (или DVD±R/RW) диск някои CD-R/RW (или DVD±R/RW) дискове не могат да се възпроизведат на този уред.
- В зависимост от записващия софтуер и финализирането е възможно някои записани дискове (CD-R/RW, DVD±R/RW, BD-R/RE) да не могат да се възпроизведат.
- Възможно е плeърът да не може да възпроизвежда BD-R/RE, DVD±R/RW и CD-R/RW дискове, записани на персонален компютър или DVD или CD рекордер, ако дисковете са повредени или зацапани или ако лещата на плeъра е зацапана или изпотена.
- Ако запишете диск на персонален компютър, дори и да бъде записан в съвместим формат, има случаи, при които той няма да може да бъде възпроизвеждан поради настройките на приложния софтуер, използвани при създаване на диска. (Проверете при издателя на софтуера за по-подробна информация).
- Този плeър изисква дисковете и записите да отговарят на определени технически стандарти, за да се постигне оптимално качество на възпроизвеждане.
- Предварително записаните DVD дискове са настроени автоматично на тези стандарти. Съществуват много различни типове формати за записваеми дискове (в това число CD-R, съдържащи MP3 файлове) и всички те изискват определени предварителни условия за гарантиране на съвместимо възпроизвеждане.
- Клиентите трябва да знаят, че за изтегляне на MP3 файлове и музика от интернет се изисква разрешение. Нашата компания няма право да дава такова разрешение. Разрешение трябва винаги да се търси от собственика на авторските права.
- Трябва да настроите опцията за дисков формат на [Mastered], за да направите дисковете съвместими с плeърите на LG, когато форматирате презаписваеми дискове. Когато настроите опцията на Live System, няма да можете да го използвате на LG плeър. (Файлова система Mastered/Live: система на дисков формат за Windows Vista)

Относно появяването на екрана на символа “⊘”

“⊘” може да се появи на вашия телевизионен екран по време на работа и означава, че функцията, обяснена в настоящото ръководство за потребителя, не е изпълнима за конкретната медия.

Изисквания към файловете

Филмови файлове

Файл Място	Файл Разширение	Кодек формат	Аудиоформат	Субтитри
Диск, USB	“.avi”, “.divx”, “.mpg”, “.mpeg”, “.mkv”, “.mp4”, “.asf”, “.wmv”, “.m4v” (без DRM защита)	DIVX3.xx, DIVX4.xx, DIVX5.xx, DIVX6.xx (Само стандартно възпроизвеждане), XVID, MPEG1 SS, H.264/MPEG-4 AVC, MPEG2 PS, MPEG2 TS, VC-1 SM (WMV3)	Dolby Digital, DTS, MP3, WMA, AAC, AC3	SubRip (.srt / .txt), SAMI (.smi), SubStation Alpha (.ssa/.txt), MicroDVD (.sub/.txt), VobSub (.sub), SubViewer 1.0 (.sub), SubViewer 2.0 (.sub/.txt), TMLayer (.txt), DVD Subtitle System (.txt)
DLNA, PC	“.avi”, “.divx”, “.mpg”, “.mpeg”, “.mkv”, “.mp4”, “.asf”, “.wmv”, “.m4v” (без DRM защита)	DIVX3.xx, DIVX4.xx, DIVX5.xx, DIVX6.xx (Само стандартно възпроизвеждане), XVID, MPEG1 SS, H.264/MPEG-4 AVC, MPEG2 PS, MPEG2 TS, VC-1 SM (WMV3)	Dolby Digital, DTS, MP3, WMA, AAC, AC3	SubRip (.srt / .txt), SAMI (.smi), SubStation Alpha (.ssa/.txt), MicroDVD (.sub/.txt), SubViewer 1.0 (.sub), SubViewer 2.0 (.sub/.txt), TMLayer (.txt), DVD Subtitle System (.txt)

Музикални файлове

Файл Място	Файл Разширение	Честота на дискретизация	Скорост в битове	Забележка
Диск, USB, DLNA, PC	“.mp3”, “.wma”, “.wav”, “.m4a” (без DRM защита)	от 32 до 48 kHz (WMA), от 16 до 48 kHz (MP3)	от 20 до 320 kbps (WMA), от 32 до 320 kbps (MP3)	Някои wav файлове не се поддържат от този плеър.

Файлове с изображения

Файл Място	Файл Разширение	Препоръчителен Размер	Забележка
Диск, USB, DLNA, PC	“.jpg”, “.jpeg”, “.png”	Под 4000 x 3000 x 24 бита/пиксел Под 3000 x 3000 x 32 бита/пиксел	Не се поддържат файлове със снимки с прогресивна компресия и компресия без загуба на информация.

! Забележка

- Името на файла е ограничено до 180 знака.
- Максимален брой файлове/папки: По-малко от 2000 (общ брой на файловете и папките)
- Прочитането на съдържанието на носителя може да отнеме няколко минути в зависимост от размера и броя на файловете.
- Съвместимостта на файловете може да се различава в зависимост от сървъра.
- Понеже съвместимостта на DLNA сървъра е тествана в среда на пакетен DLNA сървър (Nero Media Home 4 Essentials), изискванията към файловете и функциите за възпроизвеждане може да се различават в зависимост от мултимедийните сървъри.
- Изискванията към файловете на страница невинаги са съвместими. Може да има някои ограничения от функциите на файловете и възможностите на мултимедийния сървър.
- Възпроизвеждане на файлове с филмови субтитри е възможно само на споделена папка на компютър или на DLNA мултимедийен сървър, създаден с доставения с този плеър софтуер Nero MediaHome 4 Essentials.
- Файловете от преносими носители, като напр. USB устройство, DVD устройство и т.н., на вашия мултимедийен сървър може да не бъдат споделени правилно.
- Този уред не може да поддържа ID3 Tag, вложен в MP3 файл.
- Общото време на възпроизвеждане на аудиофайл, показвано на екрана, може да не бъде точно при VBR файлове.
- HD филмови файлове, съдържащи се на CD или USB 1.0/1.1, може да не се възпроизведат правилно. За възпроизвеждане на HD филмови файлове се препоръчват BD-R/RE, DVD или USB 2.0.
- Този плеър поддържа профили Main и High на стандарт H.264/MPEG-4 AVC на ниво 4.1. При файл с по-високо ниво на екрана ще се появи предупредително съобщение.
- Този плеър не поддържа файлове, записани с GMC*1 или Qpel*2.
 - *1 GMC – Global Motion Compensation
 - *2 Qpel – Quarter pixel

AVCHD (видео с висока контрастност на изображението с усъвършенстван видеокодек)

- Този плеър може да възпроизвежда дискове във формат AVCHD. Тези дискове обикновено се записват и използват във видеокамери.
- Форматът AVCHD е формат за цифрови видеокамери с висока контрастност на изображението.
- Форматът MPEG-4 AVC/H.264 е способен да компресира изображения с по-висока ефективност от тази на конвенционалния компресиращ формат.
- Този плеър може да възпроизвежда AVCHD дискове, като използва формат "x.v.Color".
- Някои дискове във формат AVCHD може да не се възпроизведат в зависимост от условията на запис.
- Дисковете във формат AVCHD се нуждаят от финализиране.
- "x.v.Color" предлага по-широк цвят диапазон от този на нормалните DVD дискове от видеокамера.

Относно DLNA

Този плеър е DLNA сертифициран цифров мултимедийен плеър, който може да възпроизвежда филмово, снимково и музикално съдържание от вашия цифров мултимедийен сървър, съвместим с DLNA (компютър и потребителска електроника)

The Digital Living Network Alliance (DLNA) е междубраншова организация на производители на потребителска електроника, компютърна индустрия и компании за мобилни устройства. Digital Living осигурява на потребителите лесно споделяне на цифрови мултимедийни файлове през вашата домашна мрежа.

Символът на DLNA сертификата прави лесно намирането на продукти, които отговарят на изискванията на Насоките за съвместни разработки на DLNA. Този уред отговаря на изискванията на Насоките за съвместни разработки на DLNA, v1.5.

Когато компютър, на който върви софтуер за DLNA сървър или друго съвместимо с DLNA устройство, се свърже към този плеър, може да бъдат необходими някои промени на софтуерните настройки. Моля направете справка с инструкциите за работа за софтуера или устройството за повече информация.

Някои системни изисквания

За възпроизвеждане на видео с висока контрастност на изображението:

- Екран с висока контрастност на изображението, който има входни гнезда COMPONENT или HDMI.
- BD-ROM диск със съдържание с висока контрастност на изображението.
- За някои съдържания (съгласно посоченото от авторите на диска) на вашето екранно устройство е необходим DVI вход с възможности на HDMI или HDCP.

За възпроизвеждане на файлове от споделена папка на вашия компютър през домашната ви мрежа изискванията към компютъра са следните:

- Windows® XP (Service Pack 2 или по-нов), Windows Vista® (не се изисква Service Pack) Windows 7® (не се изисква Service Pack)
- 1.2 GHz Intel® Pentium® III или AMD Sempron™ 2200+ процесори
- Мрежова среда: 100 Mb Ethernet, WLAN
- Необходимо е повече от 1 папка на вашия компютър да бъде споделена. Посетете сайта за поддръжка на вашата операционна система за повече информация относно настройките за споделяне на файлове.

LG Remote (дистанционно управление на LG уреди)

Можете да управлявате този плейър чрез вашия iPhone или Android телефон през вашата домашна мрежа. Този плейър и вашият телефон трябва да са свързани към ваше безжично мрежово устройство, напр. точка за достъп. Посетете "Apple iTunes" или "Google Apps Marketplace" за подробна информация относно "LG Remote".

WOL (Wake On LAN – локална мрежа със събуждане)

Потребителите могат да включат този плейър, като използват вградената във вашия компютър или смартфон помощна програма WOL, през домашната мрежа. За да използвате тази функция, плейърът трябва да бъде свързан към налична точка за достъп от WOL (локална мрежа със събуждане) или маршрутизатор посредством кабелна мрежова връзка. Вижте съответното ръководство за помощната програма или мрежовите устройства за по-подробна информация.

Регионален код

Този уред има регионален код, отпечатан на долната страна на уреда. Този уред може да възпроизвежда само BD-ROM или DVD дискове, обозначени със същите знаци като тези на гърба на плейъра или с "ALL" (всички).

Бележки относно съвместимостта

- Понеже дисковете BD-ROM са нов формат, възможни са някои проблеми със съвместимостта на дисковете, цифровата връзка и др. Ако се сблъскате с проблеми със съвместимостта, моля свържете се с официален Център за обслужване на клиенти.
- Този уред ви позволява да се възползвате от функции като картина в картината, вторично аудио и виртуални пакети и т.н. с BD-Video, поддържащ BONUSVIEW (BD-ROM версия 2 профил 1 версия 1.1/ Final Standard Profile – окончателен стандартен профил). Вторично видео и аудио може да се възпроизвеждат от диск, съвместим с функцията „картина в картината“. За метода на възпроизвеждане направете справка в инструкциите в диска.
- Гледането на съдържание с висока контрастност на изображението и конвертирането нагоре на съдържанието на стандартен DVD диск може да изисква DVI вход с възможности на HDMI или HDCP на вашето екранно устройство.
- Някои BD-ROM и DVD дискове могат да ограничават използването на някои работни команди или функции.
- Dolby TrueHD, Dolby Digital Plus и DTS-HD се поддържат с максимум 5.1 канала, ако използвате HDMI връзка за аудиоизхода на уреда.
- Можете да използвате USB устройство за съхраняване на определена информация, свързана с диска, включително съдържание, изтеглено онлайн. Дискът, който използвате, определя колко дълго ще се запази тази информация.

Дистанционно управление

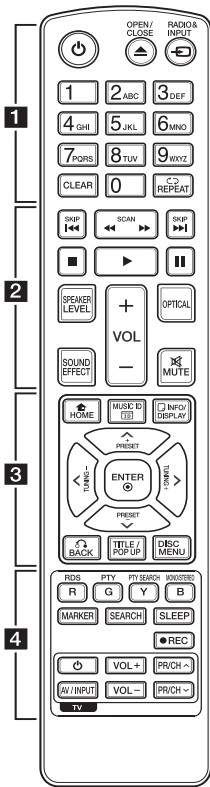

Поставяне на батериите

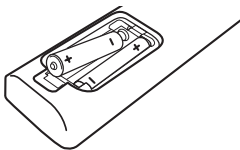

Отворете капачето на задната страна на дистанционното управление и поставете две батерии R03 (размер AAA) с правилно ориентирани **+** и **-**.

• • • • • **1** • • • • •

⏻ (POWER): Включва и изключва плейъра.

⏮ (OPEN/CLOSE): Отваря и затваря поставката за диска.

RADIO&INPUT: Сменя входния режим.

Цифрови бутони 0-9: Избира номерирани опции от меню или въвежда букви в менюто Клавиатура.

CLEAR: Премахва маркер от менюто Търсене или число при задаване на парола.

REPEAT (↺): Повтаря желан откъс от сцена.

• • • • • **2** • • • • •

⏮/⏭ (SCAN): Търсене назад или напред.

⏮/⏭ (SKIP): Отидете на следваща или предишна глава/писта/файл.

■ (STOP): Спира възпроизвеждането.

▶ (PLAY): Започва възпроизвеждане.

⏸ (PAUSE): Поставя на пауза възпроизвеждането.

SPEAKER LEVEL: Регулира силата на звука на желаната тонколони.

SOUND EFFECT: Избира режим на звуков ефект.

VOL +/-: Регулира силата на звука на тонколони.

OPTICAL: Превключва входния режим директно на оптичен.

MUTE: Изключва звука на уреда.

• • • • • **3** • • • • •

HOME (🏠): Показва или затваря [Начално меню].

MUSIC ID: Когато се свърже с мрежата, може да осигури информация за възпроизвежданата в момента песен, докато се възпроизвежда филм.

INFO/DISPLAY (ℹ): Показва или затваря екранния дисплей.

Бутони за посоките: Избира опция от менюто.

PRESET +/-: Избира радиoproграма.

TUNING +/-: Настройва на желаната радиостанция.

ENTER (⊙): Потвърждава избор на меню.

BACK (↶): Затваря меню или възобновява възпроизвеждане. Функцията за възобновяване на възпроизвеждането може да не работи в зависимост от BD-ROM диска.

TITLE/POP-UP: Показва меню Заглавие на DVD или изскачащото меню на BD-ROM, ако има такова.

DISC MENU: Отваря меню от диска.

• • • • • **4** • • • • •

Цветни бутони (R, G, Y, B):

- Използвайте за обхождане на менютата на BD-ROM. Те се използват също за меню [Филм], [Снимка], [Музика] и [Premium].
- Бутон B: Избира MONO или STEREO в режим FM.

RDS: Система за пренос на данни по радиото.

PTY: Показва типа програма на RDS.

PTY SEARCH: Търси типа програма.

MARKER: Отбелязва която и да е точка по време на възпроизвеждане.

SEARCH: Показва или затваря менюто за търсене.

SLEEP: Задава определен период от време, след който уредът ще се изключи.

● (REC): Записва аудио CD.

Бутони за управление на телевизор: Виж стр. 62.

Преден панел

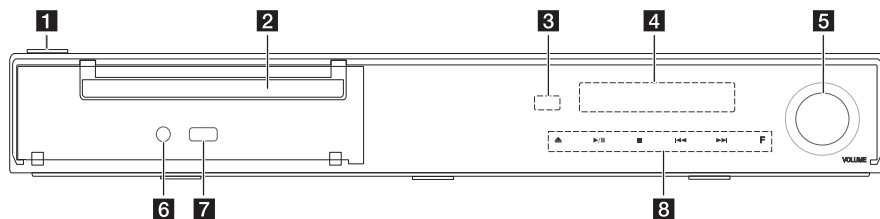

1 Бутон за захранването (POWER)

2 Поставка за диск

3 Сензор за дистанционно управление

4 Дисплей

5 Регулиране на силата на звука

6 PORT. IN

7 USB порт

8 Работни бутони

▲ (OPEN/CLOSE)

▶/|| (PLAY / PAUSE)

■ (STOP)

◀◀ / ▶▶ (SKIP)

F (Функция)

Сменя входния източник или функцията.

Внимание

Предпазни мерки при използване на сензорните бутони

- Използвайте сензорните бутоните с чисти и сухи ръце.
 - Във влажна среда изтрийте влагата по сензорните бутони преди работа.
- Не натискайте сензорните бутони силно при работа с тях.
 - Ако приложите голяма сила, сензорът на бутоната може да се повреди.
- Докоснете леко сензорния бутон, с който искате да задействате функцията.
- Не поставяйте върху сензорните бутони електропроводими материали, като напр. метални предмети. Това може да причини повреди.

Заден панел

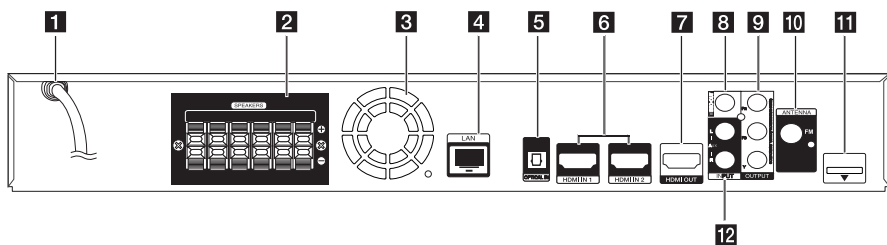

- 1** Захранващ кабел (променлив ток)
- 2** Конектори за тонколони
- 3** Охлаждащ вентилатор
- 4** Порт за безжична локална мрежа (LAN порт)
- 5** OPTICAL IN
- 6** HDMI IN 1/2
- 7** HDMI OUT

- 8** VIDEO OUT
- 9** COMPONENT VIDEO (Y PB PR) OUTPUT (PROGRESSIVE SCAN)
- 10** Антенен конектор
- 11** iPod (24-цифтов)
Свържете към доставеното гнездо за iPod.
- 12** AUX (L/R) INPUT

Сглобяване на тонколоната (предна)

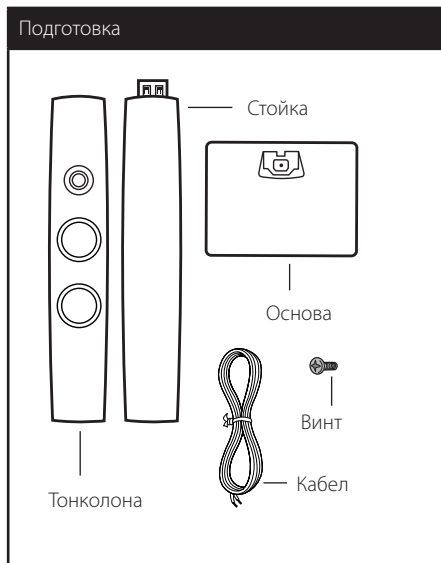

1. Монтирайте стойката върху основата, след което я закрепете добре с доставения винт.

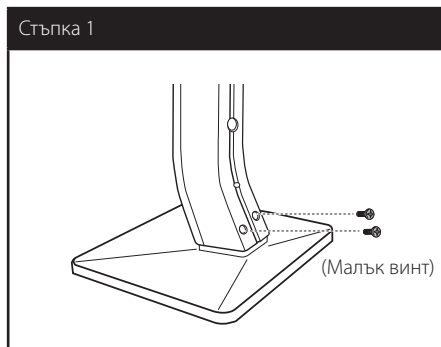

2. Закрепете добре с доставения винт и след това вкарайте кабела на тонколоната откъм долната част на основата.

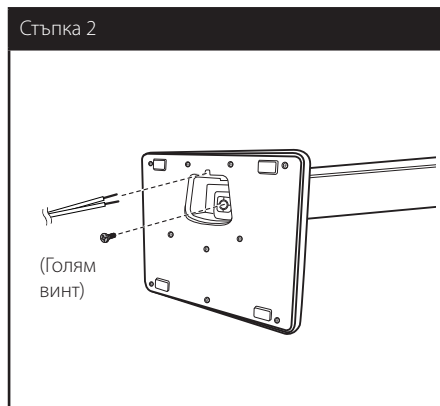

3. Монтирайте тонколоната към стойката, след което я закрепете добре с доставения винт.

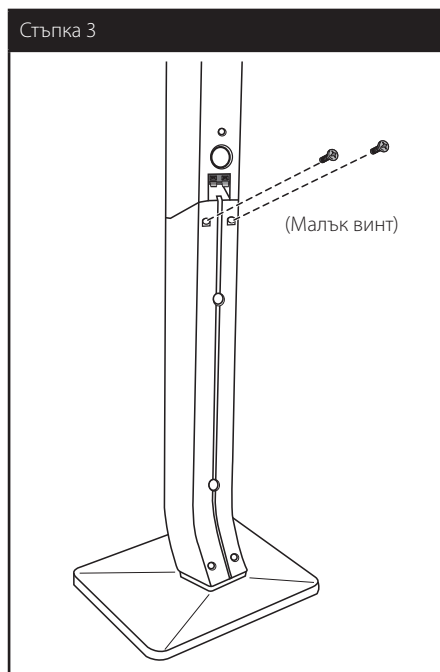

4. Свържете кабела на тонколоната към клемата на тонколоната.

Уверете се, че маркираният с черно проводник е включен към клемата, маркирана с "–" (минус), а другият проводник е включен към клемата, маркирана с "+" (плюс).

Стъпка 4

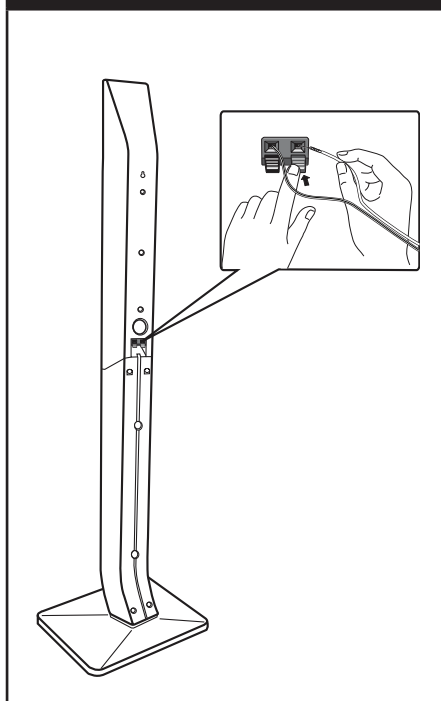

⚠ Внимание

Внимавайте тонколоната да не падне.

В противен случай тонколоната може да се повреди и да предизвика нараняване и/или материални щети.



Разполагане на системата

Следната илюстрация показва пример за разположение на системата. Забележете, че илюстрациите в това ръководство се различават от действителния уред и са само за обяснение. За възможно най-добро съраунд звучене всички тонколони освен събуфъра трябва да се разположат на еднакво разстояние от позицията на слушане (A).

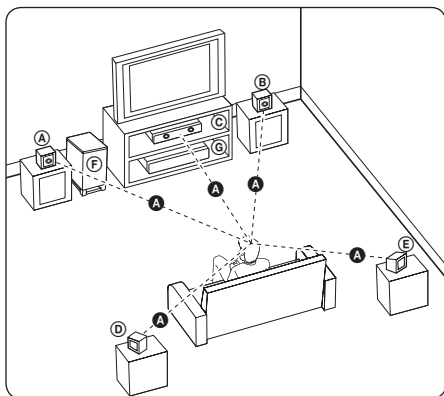

(A) Предна лява тонколона (L)

(B) Предна дясна тонколона (R):

Разположете предните тонколони от страни на монитора или екрана и колкото е възможно наравно с плоскостта на екрана.

(C) Централна тонколона:

Поставете централната тонколона над или под монитора или екрана.

(D) Лява съраунд тонколона (L)

(E) Дясна съраунд тонколона (R):

Разположете тези тонколони зад вашата позиция на слушане, насочени с лице леко навътре.

(F) Събуфър:

Позицията на събуфъра не е толкова важна, защото ниските басови звуци не са толкова насочени. Но е по-добре да поставите събуфъра близо до предните тонколони. Завъртете го леко към центъра на стаята, за да намалите отразяването от стените.

(G) Уреда

⚠ Внимание

- Внимавайте деца да не поставят ръцете си или някакви предмети в тръбата* на тонколоната.
*Тръба на тонколоната: Отвор върху корпуса (кутията) на тонколоната за обогатен басов звук.
- Поставете централната тонколона достатъчно далече от обсега на деца. В противен случай тонколоната може да падне и да предизвика нараняване и/или материални щети.
- Високоговорителите на тонколоните съдържат магнитни части, затова на CRT телевизионния екран или на компютърния монитор може да се появят цветови смущения. Използвайте тонколоните на достатъчно голямо разстояние от телевизионния екран или компютърния монитор.

Свързване на тонколоните

Свързване на тонколоните към плеъра

1. Свържете проводниците на тонколоните към плеъра. Всеки проводник на тонколона е цветово кодиран. Използвайте проводниците с цветовете, съвпадащи с тези на съответните тонколони.

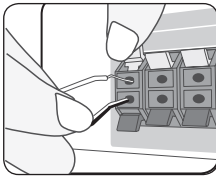

Цвят	Тонколона	Местоположение
Сив	Задна	Задна дясна
Blue	Задна	Задна лява
Зелен	Централна	Централна
Оранжев	Събуфър	Всякакво предно разположение
Червен	Преден	Предна дясна
Бял	Преден	Предна лява

2. Свържете проводника на тонколоната към клемата на тонколоната.

Уверете се, че маркираният с черно проводник е включен към клемата, маркирана с “-” (минус), а другият проводник е включен към клемата, маркирана с “+” (плюс).

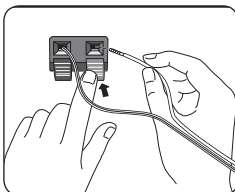

Свързвания към вашия телевизор

Направете едно следните свързвания в зависимост от характеристиките на вашия уред.

- HDMI връзка (стр. 20)
- Компонентна видеовръзка (стр. 22)
- Видеовръзка (стр. 22)

! Забележка

- В зависимост от вашия телевизор и другите уреди, които желаете да свържете, има различни начини, по които можете да свържете плеъра. Използвайте само едно от свързванията, описани в настоящото ръководство.
- За да осъществите възможно най-доброто свързване, направете справка в ръководството за вашия телевизор, стереосистема или друго устройство.
- Плеърът трябва да е свързан директно към телевизора. Настройте телевизора за съответния входен видеоканал.
- Не свързвайте вашия плеър през видеокасетофон. Картината може да бъде изкривена от системата за защита срещу презапис.

HDMI Свързване

Ако имате HDMI телевизор или монитор, можете да го свържете към този плеър с HDMI кабел (Високоскоростен HDMI™ кабел, тип A, с Ethernet). Свържете гнездо HDMI на плеъра към гнездо HDMI на съвместим с HDMI телевизор или монитор.

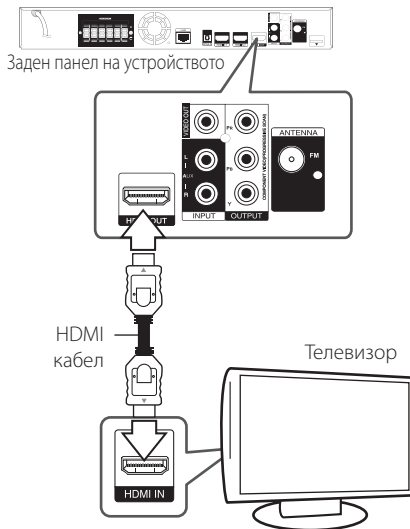

Настройте входния източник на телевизора на HDMI (вижте ръководството за телевизора).

Допълнителна информация за HDMI

- Когато свързвате устройство, съвместимо с HDMI или DVI, трябва да направите следното:
 - Изключете HDMI/DVI устройството и този плеър. След това включете HDMI/DVI устройството и изчакайте около 30 секунди, а след това включете този плеър.
 - Видеовходът на свързаното устройство е настроен правилно за този уред.
 - Свързаното устройство е съвместимо с 720x576p, 1280x720p, 1920x1080i или 1920x1080p видеовход.
- Не всички HDCP съвместими HDMI или DVI устройства ще работят с този плеър.
 - Картината няма да се покаже правилно с устройство, което не е HDCP.

! Забележка

- Ако свързано HDMI устройство не приема изходния аудиосигнал от плеъра, звукът от HDMI устройството може да бъде изкривен или да липсва въобще.
- Когато използвате HDMI връзка, можете да промените разделителната способност за HDMI изхода. (Вижте “Настройка на разделителната способност” на стр. 23).
- Изберете типа на видеоизход от гнездото HDMI OUT, като използвате опцията [HDMI настр. цвят] от менюто за настройка [Настройка] (вж. стр. 33).
- Промяната на разделителната способност при вече съществуващо свързване може да доведе до неизправности. За да решите проблема, изключете плеъра и след това го включете отново.
- Когато HDMI връзката с HDCP не е проверена, телевизионният екран става черен. В такъв случай проверете HDMI връзката или изключете HDMI кабела.
- Ако на екрана има смущения или черти, проверете HDMI кабела (обикновено дължината му е ограничена до 4,5 м).

Функция ARC (Audio Return Channel – връщане на аудиоканал)

Функцията ARC позволява на телевизор с HDMI възможности да изпраща аудиопоток до изхода HDMI OUT на този плеър.

За да използвате тази функция:

- Вашият телевизор трябва да поддържа функцията HDMI-CEC и ARC, а HDMI-CEC и ARC трябва да бъдат настроени на On (вкл.).
- Методът за настройване на HDMI-CEC и ARC може да се различава в зависимост от телевизора. За подробности относно функцията ARC вижте ръководството за вашия телевизор.
- Трябва да използвате HDMI кабел (високоскоростен HDMI™ кабел, тип A, с Ethernet).
- Трябва да направите свързване към входа HDMI IN, който поддържа функцията ARC, като използвате изхода HDMI OUT на този плеър.
- Можете да свържете само една система за домашно кино към телевизор, съвместим с ARC.

Какво е SIMPLINK?



Някои функции на този уред се управляват от дистанционното управление на телевизора, когато този уред и LG телевизорът със SIMPLINK са свързани чрез HDMI връзка.

Функции, управляеми чрез дистанционното управление на LG телевизора: Play (възпроизвеждане), Pause (пауза), Scan (сканиране), Skip (прескачане), Stop (стоп), Power Off (изключване) и т.н.

Направете справка в ръководството за потребителя на телевизора за подробности за функцията SIMPLINK.

Телевизорите на LG с функция SIMPLINK имат символа, показан по-горе.

! Забележка

В зависимост от типа на диска или състоянието на възпроизвеждане някои SIMPLINK операции могат да се различават от вашата цел или да не работят.

Свързване чрез компонентна видеовръзка

Свържете изходните гнезда COMPONENT VIDEO OUT на плеъра към съответните входни гнезда на телевизора, като използвате компонентен видеокабел. Можете да слушате звука през тонколониите на системата.

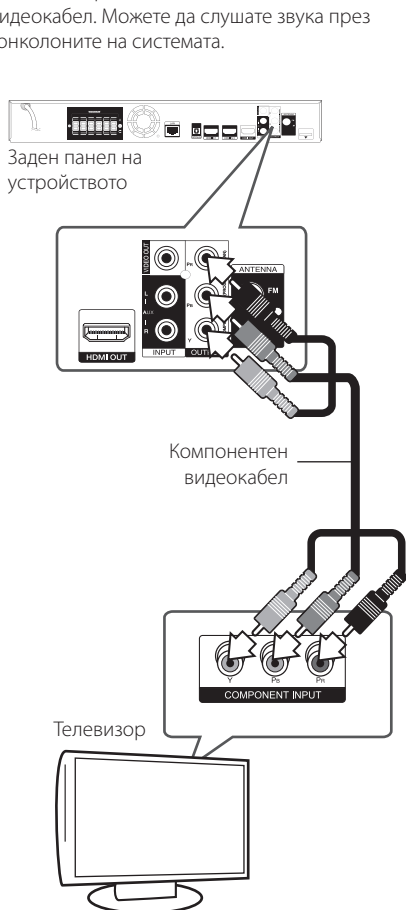

! Забележка

Когато използвате свързване през компонентен видеоизход (COMPONENT VIDEO OUT), можете да промените разделителната способност на изходния сигнал. (Вижте "Настройка на разделителната способност" на стр. 23).

Видеовръзка

Свържете изходното гнездо VIDEO OUT на плеъра с входното видеогнездо на телевизора, като използвате видеокабел. Можете да слушате звука през тонколониите на системата.

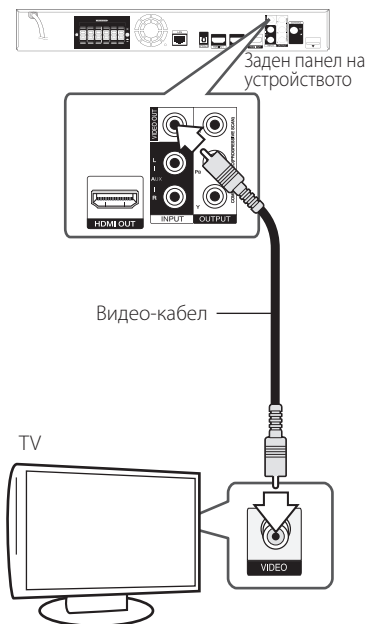

Настройка на разделителната способност

Плеърът осигурява няколко изходни настройки на разделителната способност за гнезда HDMI OUT и COMPONENT VIDEO OUT. Можете да промените разделителната способност, като използвате меню [Настройка].

1. Натиснете HOME (🏠).
2. Използвайте </>, за да изберете [Настройка], и натиснете ENTER (⊙). Появява се меню [Настройка].
3. Използвайте ▲/▼, за да изберете опция [ДИСПЛЕЙ], а след това натиснете >, за да преминете към второто ниво.
4. Използвайте ▲/▼, за да изберете опция [Резолюция], а след това натиснете ENTER (⊙), за да преминете към третото ниво.



5. Използвайте ▲/▼, за да изберете желаната разделителна способност, а след това натиснете ENTER (⊙), за да потвърдите своя избор.

! Забележка

- Ако вашият телевизор не приема разделителната способност, която сте настроили на плеъра, можете да настроите разделителната способност на 576p по следния начин:
 1. Натиснете ▲ за да отворите поставката за дискове.
 2. Натиснете ■ (STOP) в продължение на повече от 5 сек.
- Тъй като няколко фактора оказват влияние върху разделителната способност на видеоизхода, вижте „Разделителна способност на видеоизход“ на стр. 71.

Свързване на антената

Свържете доставената антена за слушане на радио.

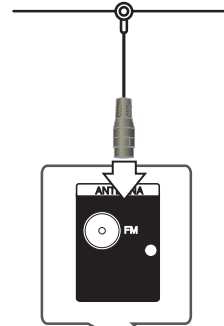

Заден панел на устройството

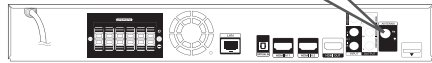

! Забележка

След свързване на линейната антена за FM я устанете възможно най-близо до хоризонтално положение. Разпънете докрай линейната антена за FM.

Свързване към външно устройство

Свързване на допълнителни (AUX) уреди

Можете да слушате звука от външен компонент през тонколониите на системата.

Свържете аналоговите аудиоизходи на вашия компонент към AUX L/R (INPUT) входовете на този уред. След това изберете опцията [AUX], като натиснете RADIO&INPUT и ENTER (⊙).

Можете също така да използвате бутона F (Функция) на предния панел, за да изберете входния режим.

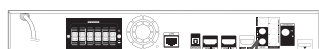

Заден панел на устройството

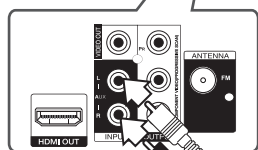

Бял
Червен

Към аудиоизходите на вашия компонент (телевизор, видеокасетофон и т.н.)

Свързване към вход PORT. IN

От тонколониите на системата можете да се наслаждавате на звука от вашия преносим аудиоплеър.

Включете жака на слушалките (или линейния изход) на преносимия аудиоплеър в гнездото PORT IN на този уред. След това изберете опцията [PORTABLE], като натиснете RADIO&INPUT и ENTER (⊙).

Можете също така да използвате бутона F (Функция) на предния панел, за да изберете входния режим.

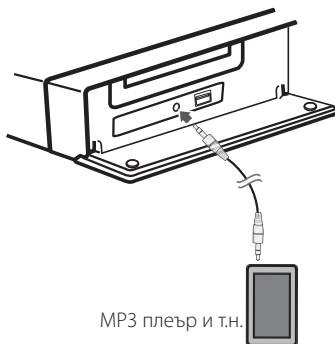

MP3 плеър и т.н.

Свързване към оптичния вход OPTICAL IN

От тонколониите на системата можете да се наслаждавате на звука от вашия компонент посредством цифрова оптична връзка.

Свържете изходното гнездо за оптична връзка на вашия компонент с гнездото OPTICAL IN на уреда. След това изберете опцията [OPTICAL], като натиснете RADIO&INPUT и ENTER (⊙). Или натиснете OPTICAL, за да я изберете директно.

Можете също така да използвате бутона F (Функция) на предния панел, за да изберете входния режим.



HDMI IN 1/2 връзка

Можете да се наслаждавате на изображения и звук от вашия компонент чрез тази връзка.

Свържете изходното гнездо HDMI OUT на вашия компонент към входно гнездо HDMI IN 1 или 2 на този уред. След това изберете опцията [HDMI IN 1/2], като натиснете RADIO&INPUT и ENTER (⊙).

Можете също така да използвате бутона F (Функция) на предния панел, за да изберете входния режим.

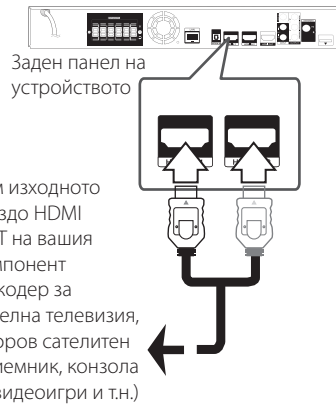

Забележка

- Не можете да смените разделителната способност на екрана в режим HDMI IN 1/2. Сменете разделителната способност на свързания компонент.
- Ако изходящият видеосигнал не е нормален, когато персоналният ви компютър е свързан към гнездо HDMI IN 1/2, сменете разделителната способност на вашия персонален компютър на 576p, 720p, 1080i или 1080p.
- Видеосигналят от HDMI входа не може да бъде излъчен от компонентните или композитните видеоизходи.
- Плеърът изпраща аудио от HDMI входовете както към HDMI изходите, така и към тонколониите на уреда.

Свързване към вашата домашна мрежа

Този плеър може да бъде свързан към локална мрежа (LAN) чрез LAN порта на задния панел или чрез вътрешен безжичен модул.

Чрез свързване на уреда към широколентова домашна мрежа получавате достъп до услуги като актуализация на софтуера, интерактивната услуга BD-Live и услуги с онлайн съдържание.

Кабелна мрежова връзка

Използването на кабелна мрежа осигурява най-добро качество на свързване, защото устройствата са свързани директно към мрежата и не са подложени на радиочестотни смущения. Вижте документацията на вашето мрежово устройство за допълнителни указания. Свържете LAN порта на плеъра към съответния порт на своя модем или маршрутизатор, като използвате LAN или Ethernet кабел, който можете да закупите в търговската мрежа (CAT5 или по-добър, с RJ45 конектор). В примерната конфигурация за кабелна връзка по-долу този плеър би могъл да получи достъп до съдържанието на всеки от компютрите.

Забележка

- При включване или изключване на LAN кабела хващайте кабелния накрайник. Когато изключвате LAN кабела, не го дърпайте, а го извадете, като натискате блокиращия механизъм.
- Не свързвайте модул на телефонен кабел към LAN порта.
- Тъй като съществуват различни конфигурации на свързване, спазвайте инструкциите на вашия телефонен оператор или интернет доставчик.
- Ако желаете достъп до съдържание от компютри или DLNA сървъри, този плеър трябва да бъде свързан с тях към същата локална мрежа чрез маршрутизатор.

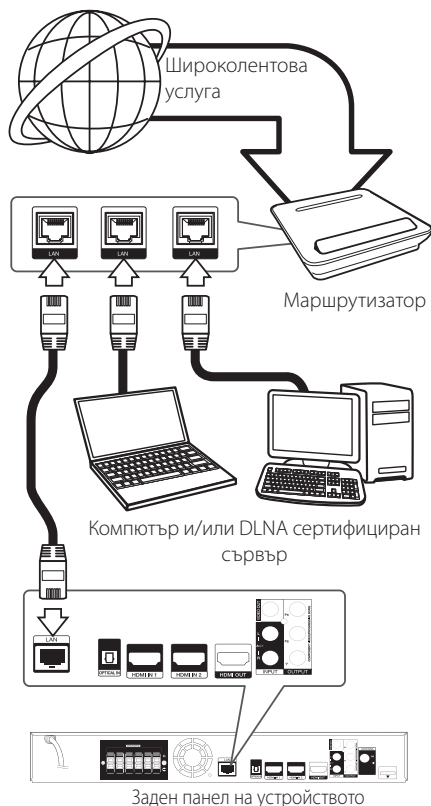

Настройка на кабелна мрежа

Ако в локалната мрежа (LAN) има DHCP сървър през кабелна връзка, на този плещър автоматично ще се даде IP адрес. След осъществяване на физическа връзка малък брой домашни мрежи може да изискат регулиране на мрежовите настройки на плещъра. Регулирайте настройките [МРЕЖА] по следния начин.

Подготовка

Преди настройване на кабелната мрежа трябва да свържете широколентовия интернет към вашата домашна мрежа.

1. Изберете опцията [Настройка връзка] от меню [Настройка], а след това натиснете ENTER (⊙).

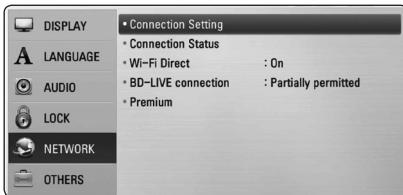

2. На екрана се появява менюто [Настройка връзка]. Използвайте \wedge / \vee , за да изберете [Кабелна] и натиснете ENTER (⊙).



3. Използвайте \wedge / \vee / \lt / \gt , за да изберете IP режим между [Динамичен] и [Статичен]. Обикновено се избира [Динамичен], за да се дава автоматично IP адрес.

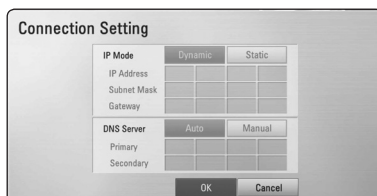

Забележка

Ако в мрежата няма DHCP сървър и искате да зададете IP адрес ръчно, изберете [Статичен], а след това задайте [IP адрес], [Маска на подмрежа], [Шлюз] и [DNS сървър], като използвате \wedge / \vee / \lt / \gt и цифровите бутони. Ако допуснете грешка, докато въвеждате цифра, натиснете CLEAR, за да изчистите осветената част.

4. Изберете [OK] и натиснете ENTER (⊙), за да приложите мрежовите настройки.
5. Плещърът ще ви попита дали искате да тествате мрежовата връзка. Изберете [OK] и натиснете ENTER (⊙), за да приключите свързването към мрежата.
6. Ако изберете [Тест] и натиснете ENTER (⊙) в стъпка 5 по-горе, на екрана се показва състоянието на мрежовата връзка. Можете да я тествате също така и в [Състояние връзка] от меню [Настройка].

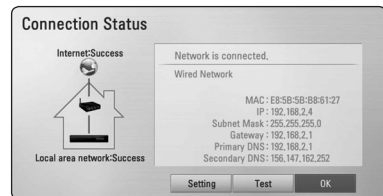

Свързване към безжична мрежа

Друга опция за свързване е да се използва точка за достъп или безжичен маршрутизатор. Мрежовата конфигурация и методът на свързване може да варират в зависимост използваното оборудване и мрежовата среда.

Този плеър е оборудван с IEEE 802.11n (в обхвата Dual-band, 5 GHz и 2.4 GHz) безжичен модул, който поддържа също и стандарти 802.11a/b/g. За най-добро качество на мрежовата връзка препоръчваме използване на сертифицирана по IEEE 802.11n Wi-Fi безжична мрежа (точка на достъп или безжичен маршрутизатор).



Вижте указанията за инсталиране на вашата точка за достъп или безжичен маршрутизатор за подробната процедура за свързване и мрежовите настройки.

За най-добро възпроизвеждане най-добрият избор винаги е директна кабелна връзка от този плеър до маршрутизатор или кабелен/DSL модем от вашата домашна мрежа. Ако решите да изберете безжичната опция, обърнете внимание, че възпроизвеждането понякога ще се влияе от други електронни уреди в дома ви.

Забележка

Наличните честотни диапазони и канали за обхвата 5 GHz са дадени по-долу. Може обаче да има разлики и ограничения в зависимост от държавата. Опитайте се да настроите вашата точка за достъп на друг канал, ако изпитвате трудности при свързването към безжичната мрежа.

Страна	Честотен обхват
Северна Америка	5.15-5.25 GHz (ch. 36-48), 5.725-5.825 GHz (ch. 149-161), 5.825-5.850 GHz (ch.165)
Европа	5.15-5.25 GHz (ch. 36-48)
Други	5.15-5.25 GHz (ch. 36-48), 5.725-5.825 GHz (ch. 149-161), 5.825- 5.850 GHz (ch.165)

Настройка на безжична мрежа

За безжична мрежова връзка плеърът трябва да бъде настроен за мрежова комуникация. Тази настройка може да се направи от меню [Настройка]. Регулирайте настройките [МРЕЖА] по следния начин: Преди да свържете плеъра към интернет е необходима настройка на точката за достъп или безжичния маршрутизатор.

Подготовка

Преди да настроите безжичната мрежа, вие трябва да:

- свържете широколенетовия интернет към безжичната домашна мрежа.
- настройте точката за достъп или безжичния маршрутизатор.
- си запишете името на точката за достъп (SSID) и защитния код на мрежата.

1. Изберете опция [Настройка връзка] от меню [Настройка], а след това натиснете ENTER (Ⓞ).

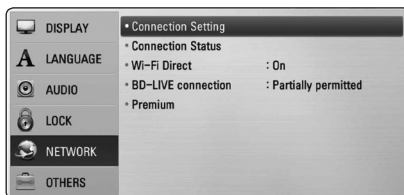

2. На екрана се появява менюто [Настройка връзка]. Използвайте **Λ / V**, за да изберете [Безжична], и натиснете ENTER (⊙).
3. Изберете [Да] и натиснете ENTER (⊙), за да продължите. Новите настройки на връзката пренастройват текущите мрежови настройки.
4. Плеърът претърсва за всички налични точки за достъп или безжични маршрутизатори, които са в обхвата му, и ги показва като списък. Използвайте **Λ / V**, за да изберете точка за достъп или безжичен маршрутизатор от списъка, и след това натиснете ENTER (⊙).

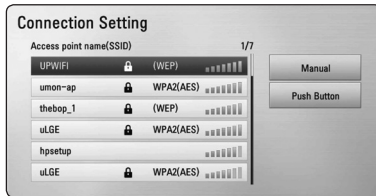

Ако имате защита на вашата точка за достъп или безжичен маршрутизатор, проверете дали WEP или WPA ключът, който сте въвели в плеъра, съвпада точно с информацията на маршрутизатора. Ако е необходимо, трябва да въведете защитния код.

! Забележка

- Режимът за безопасност WEP обикновено има 4 налични ключа в настройката на точката за достъп или безжичния маршрутизатор. Ако вашата точка за достъп или безжичен маршрутизатор използва WEP защита, въведете защитния код от ключ № 1, за да се свържете с вашата домашна мрежа.
- Точка за достъп означава устройство, което ви позволява да се свързвате безжично към вашата домашна мрежа.
- Ако вашата точка за достъп или безжичен маршрутизатор поддържа метод за конфигуриране с PIN код, базиран на WPS (Wi-Fi Protected Setup – безопасна настройка на безжична мрежа), натиснете оцветения в жълто бутон (Y) и си запишете кодовия номер, който се появява на екрана. След това въведете PIN кода в менюто за настройка на вашата точка за достъп или безжичен маршрутизатор, за да се свържете. Вижте документацията за вашето мрежово устройство.

[Ръчен] – Вашата точка за достъп може би не излъчва името си на точка за достъп (SSID). Проверете настройките на своя маршрутизатор през компютъра си и или настройте своя маршрутизатор да излъчва SSID, или ръчно въведете името на точката за достъп (SSID) в [Ръчен].

[Бутон] – Ако вашата точка на достъп или безжичен маршрутизатор поддържа метод на конфигурация с натискане на бутон (Push Button), изберете тази опция и натиснете бутона на своята точка за достъп или безжичен маршрутизатор в рамките на 120 отброявания. Не е необходимо да знаете името на точката за достъп (SSID) и защитния код на вашата точка за достъп или безжичен маршрутизатор.

5. Използвайте **Λ / V / < / >**, за да изберете IP режим между [Динамичен] и [Статичен]. Обикновено се избира [Динамичен], за да се дава автоматично IP адрес.

! Забележка

Ако в мрежата няма DHCP сървър и искате да зададете IP адрес ръчно, изберете [Статичен], а след това задайте [IP адрес], [Маска на подмрежа], [Шлюз] и [DNS сървър], като използвате **Λ / V / < / >** и цифровите бутони. Ако допуснете грешка, докато въвеждате цифра, натиснете CLEAR, за да изчистите осветената част.

6. Изберете [OK] и натиснете ENTER (⊙), за да приложите мрежовите настройки.
7. Плеърът ще ви попита дали искате да тествате мрежовата връзка. Изберете [OK] и натиснете ENTER (⊙), за да приклучите свързаното към мрежата.
8. Ако изберете [Тест] и натиснете ENTER (⊙) в стъпка 7 по-горе, на екрана се показва състоянието на мрежовата връзка. Можете да я тествате също така и в [Състояние връзка] от меню [Настройка].

Бележки за мрежовата връзка:

- Много проблеми с мрежовата връзка по време на инсталиране често могат да се отстранят чрез зануляване на маршрутизатора или модема. След свързване на плейъра към домашната мрежа за кратко изключете захранването и/или отсвещинете захранващия кабел на домашния мрежов маршрутизатор или кабелен модем. След това включете и/или поставете отново захранващия кабел.
- В зависимост от интернет доставчика (ISP) броят на устройствата, които могат да ползват интернет услугата, може да бъде ограничен от съответните условия по договора. За повече подробности се свържете с вашия интернет доставчик (ISP).
- Нашата компания не носи отговорност за каквито и да било неизправности в плейъра и/или интернет функцията, дължащи се на грешки/неизправности на връзката, свързани с вашата широколентова интернет връзка или друго свързано устройство.
- Функциите на BD-ROM дисковете, достъпни чрез функцията Връзка с интернет, не са създадени или предоставени от нашата компания и нашата компания не носи отговорност за тяхното функциониране или продължителност на достъп. Някои материали, свързани с даден диск, достъпни чрез интернет връзка, може да не са съвместими с този плейър. Ако имате въпроси относно такова съдържание, моля свържете се с производителя на диска.
- Някои видове интернет съдържание може да изискват връзка с по-голяма широчина на лентата.
- Дори плейърът да бъде правилно свързан и конфигуриран, дадено интернет съдържание може да не работи правилно поради задръстване в интернет, качеството на пропускателната способност на вашата интернет услуга или проблеми при доставчика на съдържанието.
- Някои операции с интернет връзката може да не са възможни поради някакви ограничения, поставени от интернет доставчика (ISP), осигуряващ вашата широколентова интернет връзка.
- Всякакви такси, събирани от интернет доставчици (ISP), включително, но не само такси за свързване, са за ваша сметка.
- За кабелно свързване на този плейър към мрежа се изисква LAN порт 10 Base-T или 100 Base-TX. Ако вашата интернет услуга не позволява такова свързване, няма да можете да свържете плейъра.
- Трябва да използвате маршрутизатор, за да ползвате xDSL услуга.
- За ползване на DSL услуга се изисква ADSL модем, а за кабелна услуга се изисква кабелен модем. В зависимост от начина на достъп и абонаментния договор с вашия интернет доставчик (ISP) е възможно да не можете да използвате интернет функцията, включена в този плейър, или може да има ограничения в броя на устройствата, които можете да свързвате едновременно. (Ако вашият интернет доставчик (ISP) ограничава абонамента ви до едно устройство, възможно е този плейър да не може да бъде свързан, ако вече има свързан компютър.)
- Използването на „маршрутизатор“ може да не е позволено или използването му може да бъде ограничено в зависимост от политиката и ограниченията на вашия интернет доставчик (ISP). За повече подробности се свържете директно с вашия интернет доставчик (ISP).
- Безжичната мрежа работи на радиочестота 2,4 GHz, която често се използва и от други домакински уреди, като например безжични телефони, Bluetooth® устройства, микровълнови печки, които ѝ влияят чрез радиочестотни смущения.
- Изключете всички неизползвани мрежови устройства във вашата локална домашна мрежа. Някои устройства може да генерират мрежов трафик.
- За да бъде приемането и предаването с най-добро качество, разположете плейъра възможно най-близо до точката за достъп.
- В някои случаи разполагането на точката за достъп или безжичния маршрутизатор на най-малко 0,45 м над пода може да подобри приемането.
- Преместете плейъра по-близо до точката за достъп, ако е възможно, или го преориентирайте така, че нищо да няма между него и точката за достъп.
- Качеството на приемане чрез безжична връзка зависи от множество фактори, като например типа на точката за достъп, разстоянието между плейъра и точката за достъп и местоположението на плейъра.
- Настройте вашата точка за достъп или безжичен маршрутизатор на режим Infrastructure (инфраструктура). Не се поддържа специален режим (Ad-hoc).

Свързване на USB устройство

Този плеър може да възпроизвежда филмови, музикални и снимкови файлове, съдържащи се в USB устройство.

Възпроизвеждане на съдържанието на USB устройство

1. Включете USB устройство в USB порта, така че да влезе добре в гнездото.

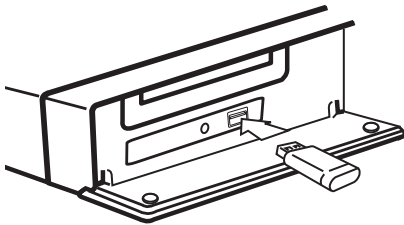

Когато включите USB устройството от меню HOME, плеърът автоматично възпроизвежда музикален файл, съдържащ се в USB записващото устройство. Ако USB записващото устройство съдържа различни типове файлове, ще се появи меню за избор на типа на файловете.

Зареждането на файла може да отнеме няколко минути в зависимост от количеството съдържание, съхранено в USB записващото устройство. Натиснете ENTER (⊙), докато е избрано [Отмени], за да спрете зареждането.

2. Натиснете HOME (🏠).
3. Изберете [Филм], [Снимка] или [Музика], като използвате </>, и натиснете ENTER (⊙).
4. Изберете опция [USB], като използвате ^ / v, и натиснете ENTER (⊙).

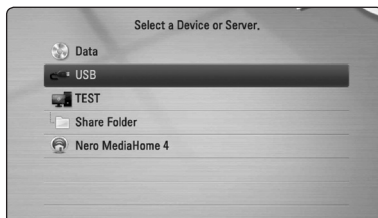

5. Изберете файл, като използвате ^ / v / < / >, и натиснете PLAY или ENTER (⊙), за да възпроизведете файла.
6. Издържайте внимателно USB устройството.

! Забележка

- Този плеър поддържа USB флаш устройство/външен твърд диск, форматиран във FAT16, FAT32 и NTFS, когато осъществява достъп до файлове (музикални, снимкови и филмови). При запис на файлове от BD-Live и аудио CD обаче се поддържат само форматите FAT16 и FAT32. Използвайте USB флаш устройство/външен твърд диск, форматиран или във FAT16, или във FAT32, когато записвате файлове от BD-Live и аудио CD.
- USB устройството може да се използва за локална памет за гледане на BD-Live дискове по интернет.
- Този уред може да поддържа до 8 дяла на USB устройството.
- Не изваждайте USB устройството по време на работа (възпроизвеждане и тн.).
- Не се поддържа USB устройство, което изисква допълнително програмно инсталиране, когато го включвате към компютър.
- USB устройство: USB устройство, което поддържа USB1.1 и USB2.0.
- Могат да се възпроизведат филмови, музикални и снимкови файлове. За подробности относно работата с всеки файл вижте съответните страници.
- Препоръчително е редовно да правите резервно копие за предотвратяване на загуба на данни.
- Ако използвате удължителен USB кабел, USB концентратор или USB многокартов четец, USB устройството може да не бъде разпознато.
- Някои USB устройства може да не работят с този уред.
- Цифрови фотоапарати и мобилни телефони не се поддържат.
- USB портът на уреда не може да се свърже към компютър. Уредът не може да се използва като записващо устройство.

Настройки

Настройване на системата

Можете да промените настройките на плещра от меню [Настройка].

1. Натиснете HOME (🏠).

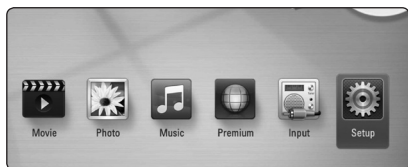

2. Използвайте </>, за да изберете [Настройка], и натиснете ENTER (⊙). Появява се меню [Настройка].



3. Използвайте \wedge / \vee , за да изберете първата опция от настройките, и натиснете \triangleright , за да се придвижите към второто ниво.



4. Използвайте \wedge / \vee , за да изберете втората опция от настройките, и натиснете ENTER (⊙), за да се придвижите към третото ниво.



5. Използвайте \wedge / \vee , за да изберете желаната настройка, и натиснете ENTER (⊙), за да потвърдите избора си.

Меню [ДИСПЛЕЙ]

Формат картина

Изберете опция за формата на изображението според типа на вашия телевизор.

[4:3 Letter Box]

Изберете, когато е свързан телевизор със стандартен екран 4:3. Показва широкоекранна картина с ленти в горната и долната част на екрана.

[4:3 Pan Scan]

Изберете, когато е свързан телевизор със стандартен екран 4:3. Показва картина, която е отрязана, за да се побере на вашия телевизионен екран. Картината е отрязана от двете страни.

[16:9 Оригинален]

Изберете, когато е свързан широкоекранен 16:9 телевизор. Картината 4:3 се показва в оригиналната пропорция 4:3, като от лявата и от дясната страна се появяват черни ленти.

[16:9 Пълн]

Изберете, когато е свързан широкоекранен 16:9 телевизор. Картината 4:3 се коригира хоризонтално (в линейна пропорция), така че да запълни целия екран.

Забележка

Не може да изберете опция [4:3 Letter Box] и [4:3 Pan Scan], когато разделителната способност е настроена на повече от 720p.

Резолюция

Настройва изходната разделителна способност на компонентния и HDMI видеосигнал. Вижте стр. 23 и стр. 71 за подробности по настройката на разделителната способност.

[Автоматичен]

Ако гнездо HDMI OUT е свързано към телевизор, осигуряващ информация на дисплея (EDID), автоматично се избира разделителна способност, която е най-подходяща за свързания телевизор.

[1080p]

Извежда 1080 реда прогресивно видео.

[1080i]

Извежда 1080 видео с презредова развивка.

[720p]

Извежда 720 реда прогресивно видео.

[576p]

Извежда 576 реда прогресивно видео.

[576i]

Извежда 576 видео с презредова развивка.

Режим диспл. 1080p

Когато разделителната способност е настроена на 1080p, изберете [24 Hz] за гладко представяне на филмов материал (1080p/24 Hz) на оборудван с HDMI дисплей, съвместим с вход 1080p/24 Hz.

! Забележка

- Когато изберете [24 Hz], може да видите известно смущение в картината, когато видеото превключва на видео- и филмов материал. В този случай изберете [50 Hz].
- Дори когато [Режим диспл. 1080p] е настроен на [24 Hz], ако вашият телевизор не е съвместим с 1080p/24 Hz, действителната кадрова честота на видеоизхода ще бъде 50 Hz, за да съвпадне с формата на видеоизточника.

HDMI настр. цвят

Изберете типа на изхода от гнездо HDMI OUT. За тази настройка моля направете справка в ръководствата на вашето дисплейно устройство.

[YCbCr]

Изберете, когато свързвате към HDMI екранно устройство.

[RGB]

Изберете, когато свързвате към DVI екранно устройство.

Фон

Сменя фона на началния екран.

Режим 3D

Изберете типа изходен режим за възпроизвеждане на Blu-ray 3D дискове.

[Изкл.]

Blu-ray 3D дискът ще се възпроизвежда в режим 2D, както при възпроизвеждане на обикновен BD-ROM диск.

[Вкл.]

Blu-ray 3D дискът ще се възпроизвежда в режим 3D.

Ръководство за Главното меню

Тази функция ви позволява да показвате на екран или да изтривате балона с указания в началното меню. Настройте тази опция на [Вкл.], за да се показва указателят.

Меню [ЕЗИК]

Меню на дисплея

Изберете език за менюто с настройки [Настройка] и екранния дисплей.

Меню на диска/Аудио диск/ Субтитри на диска

Изберете предпочитания от вас език за озвучаването (звука на диска), субтитрите и менюто на диска.

[Оригинален]

Отнася се за оригиналния език, на който е записан дискът.

[Друг]

Натиснете ENTER (⊙), за да изберете друг език. Използвайте цифровите бутони, а след това ENTER (⊙), за да въведете съответния 4-цифрен номер съгласно списъка на кодовете на езици на стр. 68.

[Изкл.] (Само субтитрите на диска)

Изключете субтитрите.



Забележка

В зависимост от диска вашите езикови настройки може да не работят.

Меню [АУДИО]

Speaker Setup

За да получите възможно най-добрия звук, използвайте дисплея „Настройка на тонколоните“, за да определите силата на звука на тонколоните, които сте свързали, и тяхното разстояние от вашата позиция на слушане. Използвайте теста (Test), за да нагласите силата на звука на тонколоните на еднакво ниво.



[Speaker]

Изберете тонколоната, която желаете да настроите.

[Volume]

Регулирайте силата на звука на всяка тонколона.

[Distance]

Регулирайте разстоянието между всяка тонколона и позицията на слушане.

[Test/ Stop test tone]

Тонколоните ще излъчат тестов тон.

[OK]

Потвърждава настройката.

[Cancel]

Отменя настройката.

HD AV Sync

Понякога при цифрови телевизори се среща забавяне между картина и звук. Ако това се случи, можете да го компенсирате чрез настройка на забавяне на звука, така че той ефективно да „изчаква“ картината да пристигне: това се нарича HD AV Sync. Използвайте **▲** **▼** за да превъртате нагоре и надолу стойностите на забавянето, което можете да настроите на всяка стойност между 0 и 300 ms.

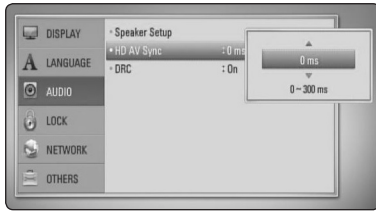

DRC (Управление на динамичния обхват)

Тази функция ви позволява да слушате филм при намалена сила на звука, без да се губи яснотата на звука.

[Изкл.]

Изключва тази функция.

[Вкл]

Компресиране на динамичния обхват на Dolby Digital, Dolby Digital Plus или Dolby TrueHD аудиоизход.

[Автоматичен]

Динамичният обхват на Dolby TrueHD аудиоизхода се определя сам. А динамичният обхват на Dolby Digital и Dolby Digital Plus е същият като при режим [Вкл.].

! Забележка

Настройката на DRC може да бъде променена само ако не е поставен диск или уредът е в състояние на пълен стоп.

Меню [ЗАКЛЮЧВАНЕ]

Настройките на [ЗАКЛЮЧВАНЕ] влияят само върху възпроизвеждането на BD-ROM и DVD.

За да получите достъп до някоя функция в настройките на [LOCK], трябва да въведете 4-цифрения защитен код, който сте създали. Ако още не сте въвели парола, ще бъдете подсетени да направите това. Въведете 4-цифрена парола два пъти и натиснете ENTER (Ⓞ), за да създадете нова парола.

Парола

Можете да създадете парола и да я променят.

[Няма]

Въведете 4-цифрена парола два пъти и натиснете ENTER (Ⓞ), за да създадете нова парола.

[Промени]

Въведете съществуващата парола и натиснете ENTER (Ⓞ). Въведете 4-цифрена парола два пъти и натиснете ENTER (Ⓞ), за да създадете нова парола.

Ако сте забравили паролата си

Ако сте забравили паролата си, можете да я изтриете, като използвате следната процедура:

1. Извадете всеки диск, който може да се намира в плеъра.
2. Изберете опция [Парола] от меню [Настройка].
3. Използвайте цифровите бутони, за да въведете „210499“. Паролата се изтрива.

! Забележка

Ако преди да натиснете ENTER (Ⓞ), забележите грешка, натиснете CLEAR. След това въведете правилната парола.

DVD огранич. клас

Блокира възпроизвеждането на DVD, чието съдържание има определен ограничителен клас. (Не всички дискове са с определен клас.)

[Рейтинг 1-8]

Рейтинг „едно“ (1) има най-много ограничения, а рейтинг „осем“ (8) е с най-малко ограничения.

[Отключи]

Ако изберете [Отключи], родителският контрол се изключва и дискът се възпроизвежда изцяло.

BD огранич. клас

Задайте възрастово ограничение за възпроизвеждане на BD-ROM. Използвайте цифровите бутони, за да въведете възрастово ограничение за гледане на BD-ROM.

[255]

Всички BD-ROM могат да се възпроизвеждат

[0-254]

Забранява възпроизвеждане на BD-ROM със съответния ограничителен клас, записан в него.

! Забележка

- [BD огранич. клас] ще се прилага само за Blu-ray диск, който съдържа Advanced Rating Control (усъвършенстван ограничителен контрол).
- За регион, който използва ограничителен клас MPAA, вижте таблицата по-долу като пример.

BD огранич. клас	MPAA огранич. клас
0	G
8	PG
13	PG-13
17	R
18	NC-17
255	Няма ограничения

Код на държава

Въведете кода на региона, чиито стандарти са използвани за задаване на ограничителен клас на DVD видеодиска, съгласно списъка на стр. 67.

Меню [МРЕЖА]

Настройките [МРЕЖА] са необходими, за да се използват функциите актуализация на софтуера, BD-Live и онлайн съдържание.

Настройка връзка

Ако средата на вашата домашна мрежа е готова за свързване на плеъра, трябва да настроите плеъра за връзка към кабелна или безжична мрежа за мрежова комуникация. (Вижте „Свързване към вашата домашна мрежа“ на стр. 26-30).

Състояние връзка

Ако искате да проверите състоянието на мрежата от този плеър, изберете опцията [Състояние връзка] и натиснете ENTER (Ⓞ), за да проверите дали е осъществена връзка с локалната мрежа и с интернет.

Пряка Wi-Fi връзка

Този плеър е сертифицирано Wi-Fi Direct™ устройство. Wi-Fi Direct™ е технология, която позволява на устройствата да се свързват помежду си без свързване към точка за достъп или маршрутизатор. Настройте тази опция на [Вкл.], за да активирате режима Wi-Fi Direct™. Вижте стр. 43 за свързването на устройството.

BD-LIVE връзка

Можете да ограничите достъпа до интернет, когато се използват функциите BD-Live.

[Разрешен]

Достъпът до интернет е разрешен за цялото BD-LIVE съдържание.

[Частично разрешен]

Достъпът до интернет е разрешен само за това BD-Live съдържание, което има сертификат на собственика на съдържанието. Достъпът до интернет и онлайн AACС функциите са забранени за всяко BD-Live съдържание без сертификат.

[Забранен]

Достъпът до интернет е забранен за цялото BD-Live съдържание.

Premium

[Настройка за държава]

Изберете вашия регион, за да може функциите [Premium] да показват съответните услуги и съдържание.

Меню [ДРУГИ]

DivX® VOD

ОТНОСНО DIVX ВИДЕО: DivX® е цифров видеоформат, създаден от DivX, Inc. Това е официално сертифициран DivX уред, който възпроизвежда DivX видео. Посетете divx.com за повече информация и софтуерни инструменти за преобразуване на вашите файлове в DivX видео.

ОТНОСНО DIVX ВИДЕО ПРИ ПОИСКВАНЕ: Този сертифициран DivX Certified® уред трябва да се регистрира, за да възпроизвежда закупени DivX VOD (Video-on-Demand - видео при поискване) филми. За да получите вашия регистрационен код, отворете раздел DivX VOD в менюто за настройки на вашия уред. Посетете vod.divx.com за повече информация относно завършването на вашата регистрация.

[Регистриране]

Показва регистрационния код на вашия плеър.

[Отмяна регистрация]

Деактивира вашия плеър и показва кода за деактивиране.

! Забележка

Всички видеоматериали, изтеглени от DivX VOD с регистрационния код на този плеър, могат да се възпроизведат само на този уред.

Автом. изключване

Скринсейвърът се появява, когато оставите плеъра в режим Стоп в продължение на около пет минути. Ако настроите тази опция на [Вкл.], уредът автоматично се изключва 25 минути след появяването на скрийнсейвъра. Настройте тази опция на [Изкл.], за да оставите скрийнсейвъра, докато потребителят не започне да работи пак с уреда.

Инициализирай

[Фабрични настр-ки]

Можете да върнете оригиналните фабрични настройки на плеъра.

[BD изрий съдърж.]

Инициализира съдържанието на Blu-ray диск от свързаното USB устройство.



Забележка

Ако върнете оригиналните фабрични настройки на плеъра с помощта на опцията [Фабрични настр-ки], трябва отново да въведете всички активиции за онлайн услугите и мрежовите настройки.

3

Системни настройки

Софтуер

[Информация]

Показва текущата версия на софтуера.

[Актуализация]

Можете да актуализирате софтуера чрез директно свързване на уреда към сървъра за актуализация на софтуера (вижте стр. 63-64).

Отказ от отговорност

Натиснете ENTER (Ⓢ), за да видите декларацията за отказ от отговорност за мрежовата услуга.

Звуков ефект

Можете да изберете подходящ звуков режим. Натиснете SOUND EFFECT неколkokратно, докато на дисплея на предния панел или на телевизионния екран се появи желаният режим. В зависимост от звуковите източници и ефекти на екрана може да се покажат различни опции на еквалайзера.

[Natural]: Можете да се наслаждавате на приятен и естествен звук.

[Bypass]: Софтуерът с аудиосигнали на многоканален съраунд се изпълнява според начина, по който е записан.

[Bass Blast]: Усилете ефекта на басовия звук от предната лява и дясна тонколони и от събуфъра.

[Clear Voice]: Този режим прави звука на гласа чист, подобрявайки качеството на звука на гласа.

[Virtual]: Можете да се наслаждавате на по-динамичен звук с подобрен централен канал.

[Game]: Можете да се наслаждавате на по-виртуален звук, докато играете видеоигри.

[Night]: Това може да бъде полезно, когато желаете да гледате филми с намалена сила на звука късно през нощта.

[Up Scaler]: Когато слушате MP3 файлове или друга компресирана музика, можете да обогатите звука. Този режим функционира само при 2-канални източници.

[Loudness]: Подобрява звученето на басите и високите.

[User EQ]: Можете да регулирате звука чрез увеличаване и намаляване на нивото на определена честота.

Изберете [User EQ]

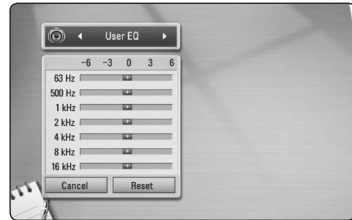

1. Чрез бутоните \wedge / \vee изберете желаната честота.
2. Чрез бутоните $</>$ изберете желаното ниво.

Изберете опцията [CANCEL] и след това натиснете ENTER (⊙), за да анулирате настройката.

Изберете опцията [RESET], а след това натиснете ENTER (⊙), за да анулирате всички настройки.

[Natural Plus]: Можете да се наслаждавате на ефекта на естествен звук също както при 5.1 канала.

Обща информация за възпроизвеждането

Използване на меню [HOME]

Началното меню се появява, когато натиснете HOME (🏠). Използвайте $\wedge / \vee / < / >$, за да изберете категория, и натиснете ENTER (⊙).

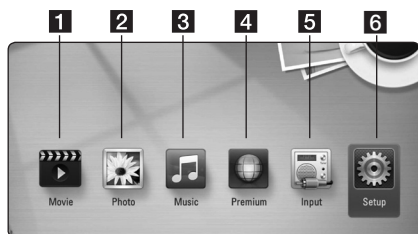

1	[Филм] - Възпроизвежда видеосъдържание.
2	[Снимка] - Възпроизвежда фотосъдържание.
3	[Музика] - Възпроизвежда музикално съдържание.
4	[Premium] - Показва началния екран на Premium.
5	[Input] - Сменя входния режим.
6	[Настройка] - Регулира системните настройки.

Възпроизвеждане на дискове

BD DVD ACD

1. Натиснете \blacktriangle (OPEN/CLOSE) и поставете диск в поставката за дискове.
2. Натиснете \blacktriangle (OPEN/CLOSE), за да затворите поставката за дискове.
При повечето аудио CD, BD-ROM и DVD-ROM дискове възпроизвеждането започва автоматично.
3. Натиснете HOME (🏠).
4. Изберете [Филм] или [Музика], като използвате $< / >$, и натиснете ENTER (⊙).
5. Изберете опцията [BD], [DVD], [VR] или [Аудио], като използвате \wedge / \vee , и натиснете ENTER (⊙).

Забележка

- Възпроизвеждащите функции, описани в настоящото ръководство, невинаги са налични за всеки файл или носител. Някои функции може да са ограничени в зависимост от много фактори.
- В зависимост от заглавията на BD-ROM може да е необходима връзка с USB устройство за по-добро възпроизвеждане.
- Нефинализиран DVD дискове във формат VR не могат да се възпроизвеждат на този плейър.
- Някои DVD-VR дискове са направени със CPRM данни на DVD рекордер. Този уред не може да поддържа такъв вид дискове.

Възпроизвеждане на файл от диск/USB устройство

MOVIE MUSIC PHOTO

Този плейър може да възпроизвежда филмови, музикални и снимкови файлове, съдържащи се в диска или USB устройството.

1. Поставете диск с данни в поставката за дискове или свържете USB устройство.
2. Натиснете HOME (🏠).
3. Изберете [Филм], [Снимка] или [Музика], като използвате $< / >$, и натиснете ENTER (⊙).
4. Изберете опцията [Диск] or [USB], като използвате \wedge / \vee , и натиснете ENTER (⊙).
5. Изберете файл, като използвате $\wedge / \vee / < / >$, и натиснете \blacktriangleright (PLAY) или ENTER (⊙), за да възпроизведете файла.

Възпроизвеждане на Blu-ray 3D диск

BD

Този плеър може да възпроизвежда Blu-ray 3D дискове, които съдържат различни изображения за лявото и дясното око.

Подготовка

За да можете да възпроизведете Blu-ray 3D заглавие в стереоскопичен 3D режим, вие трябва:

- Проверете дали вашият телевизор може да показва картина в режим 3D и дали има HDMI 1.4 вход(ове).
- Ако е необходимо, използвайте 3D очила, за да се наслаждавате на 3D картина.
- Да проверите дали BD-ROM заглавието е Blu-ray 3D диск, или не.
- Свържете с HDMI кабел (Високоскоростен HDMI™ кабел, тип A, с Ethernet) HDMI изхода на плеъра и HDMI входа на телевизора.

1. Натиснете HOME (🏠) и настройте опцията [Режим 3D] от меню [Настройка] на [Вкл.] (стр. 33).
2. Натиснете ▲ (OPEN/CLOSE), и поставете диск в поставката за дискове.
3. Натиснете ▲ (OPEN/CLOSE) за да затворите поставката за дискове.
Възпроизвеждането започва автоматично.
4. За допълнителни указания вижте ръководството за потребителя на вашия 3D-ready телевизор.

За по-добър 3D ефект може да е необходимо да регулирате настройките на екрана и на вашия телевизор.

⚠ Внимание

- Продължителното гледане на 3D съдържание може да предизвика замаяване или умора.
- Не се препоръчва гледането на филми в режим 3D от хора с увреждания, деца и бременни жени.
- Ако усетите главоболие, умора или замаяване, докато гледате 3D съдържание, строго препоръчително е да спрете възпроизвеждането и да си починете, докато се почувствате нормално.

Използване на BD-Live™

BD

Функцията BD-Video, поддържаща BD-Live (BD-ROM версия 2 профил 2), която има допълнителна мрежова функция, ви позволява да използвате повече функции, като например сваляне на рекламни сцени от филми, чрез свързване на този уред към интернет.

1. Проверете връзката към мрежата и настройките (стр. 26-30).
2. Включете USB запаметяващо устройство в USB порта на предния панел.
За да изтеглите бонус съдържание, е необходимо USB запаметяващо устройство.
3. Натиснете HOME (🏠) и настройте опция [BD-LIVE връзка] от меню [Настройка] (стр. 37).
В зависимост от диска функцията BD-Live може да не работи, ако опцията [BD-LIVE връзка] е настроена на [Частично разрешен].
4. Поставете BD-ROM с BD-Live.

Операциите се различават в зависимост от диска. Направете справка в ръководството, доставено с диска.

⚠ Внимание

Не изваждайте свързаното USB устройство, докато се изтегля съдържание или докато в поставката за диск все още има Blu-ray диск. Ако направите това, може да повредите свързаното USB устройство и функцията BD-Live може повече да не действа правилно с повреденото USB устройство. Ако свързаното USB устройство изглежда повредено от такова действие, можете да форматирате свързаното USB устройство от компютър и да го използвате отново с този плеър.

⚠ Забележка

- Част от BD-Live съдържанието може да бъде с ограничен достъп на някои места по решение на доставчика на съдържанието.
- Зареждането и започването на използването на BD-Live съдържанието може да отнеме няколко минути.

Възпроизвеждане на файл от мрежов сървър

MOVIE MUSIC PHOTO

Този плейър може да възпроизвежда филмови, музикални и снимкови файлове, разположени на компютър или DLNA сървър, чрез вашата домашна мрежа.

1. Проверете връзката към мрежата и настройките (стр. 26-30).
2. Натиснете HOME (🏠).
3. Изберете [Филм], [Снимка] или [Музика], като използвате </>, и натиснете ENTER (⊙).
4. Изберете DLNA мултимедийен сървър или споделена папка на вашия компютър от списъка, като използвате \wedge / \vee , и натиснете ENTER (⊙).

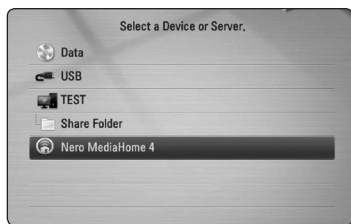

Ако искате да повторите търсенето за достъпни мултимедийни сървъри, натиснете оцветения в зелено (G) бутон.

5. Изберете файл, като използвате $\wedge / \vee / < / >$, и натиснете ENTER (⊙), за да възпроизведете файла.

! Забележка

- Изискванията към файловете са описани на стр. 10.
- Миниизображенията на невъзпроизводими файлове може да се показват на екран, но те не могат да се възпроизведат на този плейър.
- Името на файла със субтитри и името на филмовия файл трябва да бъдат еднакви и да се намират в една и съща папка.
- Качеството на възпроизвеждане и работа може да се влияе от състоянието на вашата домашна мрежа.
- Може да срещнете проблеми с връзката в зависимост от средата, в която работи вашият сървър.

Въвеждане на идентификатор на мрежов потребител и парола

В зависимост от средата, в която работи вашият компютър, може да е необходимо да въведете идентификатор на мрежов потребител и парола за достъп до споделената папка.

1. Менюто с клавиатурата се появява автоматично, ако се изисква идентификатор на мрежов потребител и парола
2. Използвайте $\wedge / \vee / < / >$, за да изберете символ, а след това натиснете ENTER (⊙), за да потвърдите своя избор от виртуалната клавиатура.

За да въведете буква с диакритичен знак, натиснете INFO/DISPLAY (⏏), за да се покаже разширеният набор от знаци.



[Отмени] – Върнете се на предишния екран.

[Интервал] – Въвежда интервал в позицията на курсора.

[<-] – Изтрива знака преди позицията на курсора.

[ABC / abc / #+--&] – Променете настройките на менюто на клавиатурата на главни букви, малки букви или символи.

3. Когато завършите въвеждането на идентификатора на мрежовия потребител и паролата, изберете [OK] с помощта на $\wedge / \vee / < / >$ и натиснете ENTER (⊙), за да получите достъп до папката.

Идентификаторът на мрежовия потребител и паролата ще бъдат запаменени за ваше удобство, след като получите достъп до папката. Ако не желаете идентификаторът на мрежовия потребител и паролата да бъдат запаменени, натиснете оцветения в червено (R) бутон, за да премахнете отметката в кутиятата [Запомни], преди да получите достъп до папката.

Свързване към Wi-Fi Direct™ сертифициран сървър

MOVIE MUSIC PHOTO

Този плеър може да възпроизвежда филмови, музикални и снимкови файлове, разположени на Wi-Fi Direct™ сертифициран сървър. Чрез технологията Wi-Fi Direct™ плеърът се свързва директно към Wi-Fi Direct™ сертифициран сървър без свързване към мрежово устройство, като точка за достъп.

1. Настройте опцията [Пряка Wi-Fi връзка] от меню [Настройка] на [Вкл.] (стр. 36).
2. Натиснете HOME (🏠).
3. Изберете [Филм], [Снимка] или [Музика], като използвате </>, и натиснете ENTER (⊙).
4. Изберете Wi-Fi Direct™ сертифициран сървър от списъка, като използвате ^/∨, и натиснете ENTER (⊙).

Връзката Wi-Fi Direct™ ще се осъществи автоматично.

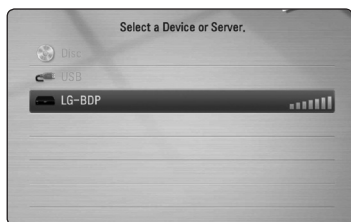

Ако искате да повторите търсенето за достъпни мултимедийни сървъри, натиснете оцветения в зелено (G) бутон.

5. Изберете сървър, като използвате ^/∨, и натиснете ENTER (⊙) за придвижване из сървъра.
6. Изберете файл, като използвате ^/∨/</>, и натиснете ENTER (⊙), за да възпроизведете файла.

! Забележка

- За да бъде приemanето и предаването с най-добро качество, разположете плеъра възможно най-близо до Wi-Fi Direct™ сертифицирания сървър.
- Ако се върнете към началния екран (Home) след свързване към Wi-Fi Direct™ устройство, връзката ще бъде прекъсната.

Основни функции за видео- и аудиосъдържание

За да спрете възпроизвеждането

Натиснете ■ (STOP) по време на възпроизвеждане.

За да направите пауза във възпроизвеждането

Натиснете || (PAUSE) по време на възпроизвеждане.

Натиснете ► (PLAY), за да възобновите възпроизвеждането.

Възпроизвеждане кадър по кадър (видео)

Натиснете || (PAUSE), докато се възпроизвежда филм.

Натискайте || (PAUSE) многократно, за да се възпроизвежда кадър по кадър.

За претърсване напред или назад

Натиснете ◀◀ или ▶▶, за да възпроизвежда бързо напред или бързо назад по време на възпроизвеждане.

Можете да сменяте различни скорости на възпроизвеждане, като натискате ◀◀ или ▶▶ няколкократно.

Забавяне на скоростта на възпроизвеждане

Докато възпроизвеждането е на пауза, натиснете ▶▶ няколкократно, за да възпроизвеждате при различни скорости на бавно движение.

Прескочете към следваща/ предишна глава/писта/файл

По време на възпроизвеждане натиснете ◀◀ или ▶▶, за да преминете към следващата глава/писта/файл или да се върнете в началото на текущата глава/писта/файл.

Натиснете бързо два пъти едно след друго ◀◀, за да се върнете в началото на предходната глава/писта.

В менюто със списъка на файловете на сървъра може да има много типове съдържание, събрани заедно в една папка. В такъв случай натиснете ◀◀ или ▶▶, за да отидете на предишното или следващото съдържание от същия тип.

Основни функции за фотосъдържание

За да възпроизведате слайдшоу

Натиснете ► (PLAY), за да започне слайдшоу.

За да спрете слайдшоу

Натиснете ■ (STOP) по време на слайдшоуто.

Пауза на слайдшоу

Натиснете II (PAUSE) по време на слайдшоуто.

Натиснете ► (PLAY), за да пуснете слайдшоуто отново.

За да прескочите към следваща/ предишна снимка

По време на разглеждане на снимка на цял екран натиснете < или >, за да отидете на предишната или следващата снимка.

Използване на менюто на диска

BD DVD AVCHD

За да се покаже менюто на диска

След поставяне на диск, който съдържа меню, възможно е на екрана първо да се покаже менюто. Ако желаете да се покаже менюто на диска по време на възпроизвеждане, натиснете DISC MENU.

Използвайте бутоните **^ / V / < / >** за придвижване из опциите на менютата.

За да се появи изскачащото меню

Някои BD-ROM дискове съдържат изскачащо меню, което се появява по време на възпроизвеждане.

Натиснете TITLE/POPUP по време на възпроизвеждане и използвайте бутоните **^ / V / < / >** за придвижване из опциите на менютата.

Възобновяване на възпроизвеждането

BD DVD AVCHD MOVIE ACD MUSIC

Уредът записва точката, в която сте натиснали ■ (STOP), в зависимост от диска.

Ако на екрана за кратко се появи "II■ (Resume Stop)", натиснете ► (PLAY), за да възобновите възпроизвеждането (от сцената в тази точка).

Ако натиснете ■ (STOP) двукратно или извадите диска, на екрана се появява "■ (Complete Stop)". Уредът ще изтрие точката на спиране.

! Забележка

- Точката на възобновяване може да се изтрие при натискане на някой бутон (например ⏻ (POWER), ▲ (OPEN/CLOSE) и т.н.).
- При BD-Video дискове с BD-J функцията възобновяване на възпроизвеждането не работи.
- Ако натиснете ■ (STOP) еднократно по време на интерактивно възпроизвеждане на заглавие от BD-ROM, уредът ще влезе в режим на пълен стоп.

Възпроизвеждане – разширени функции

Възпроизвеждане с повторение

BD DVD AVCHD ACD MUSIC

По време на възпроизвеждане натиснете REPEAT (↺↻) неколкократно, за да изберете желанния режим на повторение.

Blu-ray диск / DVD диск

↺A – Избраната част ще се повтаря непрекъснато.

↺Глава – Текущата глава ще се възпроизвежда многократно.

↺Заглавие – Текущото заглавие ще се възпроизвежда многократно.

За да се върнете към нормално възпроизвеждане, натиснете REPEAT (↺↻) неколкократно, за да изберете [Изкл.].

Аудио CD дискове/музикални файлове

↺Track – Текущата писта или файл ще се възпроизвеждат многократно.

↺All – Всички писти или файлове ще се възпроизвеждат многократно.

↺X – Пистите или файловете ще се възпроизвеждат в произволна последователност.

↺X All – Всички писти или файлове ще се възпроизвеждат многократно в произволна последователност.

↺A-B – Избраната част ще се повтаря непрекъснато. (само аудио CD)

За да се върнете към нормално възпроизвеждане, натиснете CLEAR.

! Забележка

- Ако натиснете ►► еднократно по време на възпроизвеждане на глава/писта с повторение, възпроизвеждането с повторение се отменя.
- Тази функция може да не работи при някои дискове или заглавия.

Повторение на определена част

BD DVD AVCHD ACD

Този плеър може да повтаря дадена част, която сте избрали.

1. По време на възпроизвеждане натиснете REPEAT (↺↻), за да изберете [A-] в началото на частта, която искате да повтаряте.
2. Натиснете ENTER (⊙) в края на частта. Избраната от вас част ще се повтаря непрекъснато.
3. За да се върнете към нормално възпроизвеждане, натиснете REPEAT (↺↻) неколкократно, за да изберете [Изкл.].

! Забележка

- Не можете да избирате точка на разделяне в интервал под 3 секунди.
- Тази функция може да не работи при някои дискове или заглавия.

Търсене по маркер

BD DVD AVCHD MOVIE

Можете да започнете възпроизвеждане от максимум девет запаметени точки.

Въвеждане на маркер

1. По време на възпроизвеждане натиснете MARKER в желаната точка. На телевизионния екран за кратко се появява иконата 'маркер'.
2. Повторете стъпка 1, за да добавите максимум девет маркера.

За да извикате маркирана сцена

1. Натиснете SEARCH и на екрана се появява меню 'търсене'.
2. Натиснете цифров бутон, за да изберете номера на маркера, който искате да извикате. Възпроизвеждането започва от маркираната сцена.

За да изтриете маркер

1. Натиснете SEARCH и на екрана се появява меню 'търсене'.

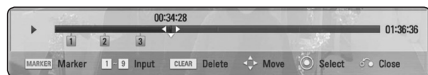

2. Натиснете V, за да осветите номер на маркер. Използвайте </>, за да изберете маркираната сцена, която искате да изтриете.
3. Натиснете CLEAR и маркерът на сцената се изтрива от менюто 'търсене'.

! Забележка

- Тази функция може да не работи в зависимост от диска, заглавието, възможностите на сървъра.
- Всички маркирани точки се изтриват, ако заглавието е в режим на пълнен стоп (■), заглавието се смени или извадите диска.
- Ако общата дължина на заглавието е по-малка от 10 секунди, тази функция не е налична.

Използване на менюто за търсене

BD DVD AVCHD MOVIE

Като използвате менюто за търсене, лесно можете да откриете точката, от която искате да започне възпроизвеждането.

Търсене на точка

1. По време на възпроизвеждане натиснете SEARCH, за да се покаже менюто за търсене.

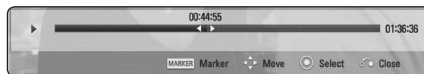

2. Натиснете </>, за да прескочите 15 секунди от възпроизвеждането напред или назад. Можете да изберете точка, до която искате да прескочите, като натиснете и задържите бутон </>.

За да започнете възпроизвеждане от маркирана сцена

1. Натиснете SEARCH и на екрана се появява меню 'търсене'.
2. Натиснете V, за да осветите номер на маркер. Използвайте </>, за да изберете маркираната сцена, която искате да започнете да възпроизвеждате.
3. Натиснете ENTER (⊙), за да започне възпроизвеждане от маркираната сцена.

! Забележка

- Тази функция може да не работи в зависимост от диска, заглавието, възможностите на сървъра.
- Тази функция може да не работи в зависимост от типа на файла и възможностите на мултимедийния сървър.

Промяна на изгледа на списъка със съдържания

MOVIE MUSIC PHOTO

От меню [Филм], [Музика], [Снимка] или [Home Link] можете да промените изгледа на списъка със съдържания.

Метод 1

Натиснете оцветения в червено (R) бутон неколккратно.

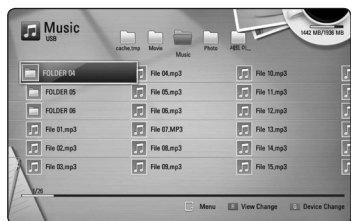
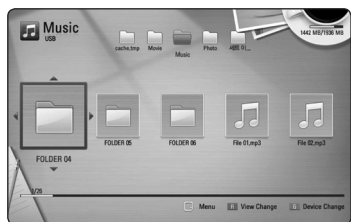

Метод 2

1. В списъка със съдържания натиснете INFO/DISPLAY (I), за да се покаже менюто с опциите.
2. Използвайте \wedge / \vee , за да изберете опцията [Друг режим].
3. Натиснете ENTER (O), за да промените изгледа на списъка със съдържания.

Показване на информация за съдържание

MOVIE

Плеърът може да покаже информация за съдържание.

1. Изберете файл, като използвате $\wedge / \vee / < / >$.
2. Натиснете INFO/DISPLAY (I), за да се покаже менюто с опциите.
3. Изберете опцията [Информация], като използвате \wedge / \vee , и натиснете ENTER (O).

Информацията за файла се появява на екрана.

Докато се възпроизвежда филм, можете да покажете информация за файла, като натиснете TITLE/POPUP.

Забележка

Информацията, показана на екрана, може да не бъде точна в сравнение с информацията за действителното съдържание.

Избор на файл със субтитри

MOVIE

Ако името на файла със субтитрите е различно от името на филмовия файл, трябва да изберете файла със субтитри от меню [Филм], преди да възпроизведете филма.

1. Използвайте $\wedge / \vee / < / >$, за да изберете файла със субтитри, който желаете да възпроизведете, от меню [Филм].
2. Натиснете ENTER (O).

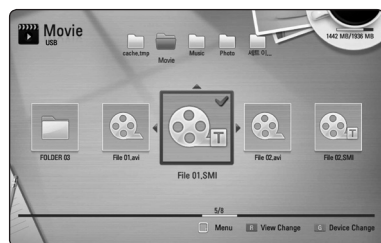

Натиснете ENTER (O) отново, за да анулирате избора на файл със субтитри. Избраният файл със субтитри ще се покаже, когато възпроизведете филмовия файл.

Забележка

- Ако натиснете ■ (STOP), докато възпроизведете, изборът на субтитри се отменя.
- Тази функция не е налична за възпроизвеждане на файл от сървър през домашна мрежа.

Памет за последната сцена

BD DVD

Този уред запаметява последната сцена от последния гледан диск. Последната сцена остава в паметта дори ако извадите диска от уреда или изключите уреда. Ако поставите диск, който има запаметена сцена, сцената се извиква автоматично.

Забележка

- Функцията ‘запаметяване на последната сцена’ за предишния диск се изтрива, когато се възпроизвежда различен диск.
- Тази функция може да не работи в зависимост от диска.
- При BD-Video дискове с BD-J функцията “запаметяване на последната сцена” не работи.
- Този уред не запаметява настройки на диск, ако изключите уреда, преди да е започнало възпроизвеждането му.

Използване на ваша снимка като тапет

Може да използвате ваша снимка като тапет.

1. Натиснете HOME (🏠).
2. Изберете [Снимка], като използвате </>, и натиснете ENTER (⊙).
3. Изберете опцията [Данни] или [USB], като използвате \wedge / \vee , и натиснете ENTER (⊙).
4. Изберете снимков файл и натиснете INFO/DISPLAY (ℹ), за да се покаже менюто с опциите.
5. Използвайте \wedge / \vee , за да изберете [Фон], и натиснете ENTER (⊙), за да се изпълни командата.

Снимката ще бъде зададена като [Фон 5] в меню [Настройка].

Опции по време на разглеждане на снимка

PHOTO

Можете да използвате различни опции по време на разглеждане на снимка на цял екран.

1. По време на разглеждане на снимка на цял екран натиснете INFO/DISPLAY (ℹ), за да се покаже менюто с опции.
2. Изберете опция, като използвате \wedge / \vee .



- 1 **Текуща снимка/общ брой на снимките** – Използвайте </>, за да видите предишна/следваща снимка.
 - 2 **Слайдшоу** – Натиснете ENTER (⊙), за да започнете слайдшоу или да го поставите на пауза.
 - 3 **Избери музика** – Изберете музика за фон на слайдшоуто (стр. 49).
 - 4 **Музика** – Натиснете ENTER (⊙), за да пуснете или поставите на пауза фоновата музика.
 - 5 **Завърти** – Натиснете ENTER (⊙), за да завъртите снимката по посока на часовниковата стрелка.
 - 6 **Мащабиране** – Натиснете ENTER (⊙), за да се покаже меню [Мащабиране].
 - 7 **Ефект** – Използвайте </>, за да изберете ефект за преход между снимките в слайдшоуто.
 - 8 **Скорост** – Използвайте </>, за да изберете забавяне на скоростта между снимките в слайдшоуто.
3. Натиснете BACK (⏪), за да излезете от менюто с опции.

Слушане на музика по време на слайдшоу

PHOTO

Можете да показвате файлове със снимки, докато слушате музикални файлове.

1. По време на разглеждане на снимка на цял екран натиснете INFO/DISPLAY (□), за да се покаже менюто с опции.
2. Използвайте \wedge / \vee , за да изберете опцията [Избери музика], и натиснете ENTER (⊙), за да се покаже меню [Избери музика].
3. Използвайте \wedge / \vee , за да изберете устройство, и натиснете ENTER (⊙).

Устройствата, които можете да изберете, варират в зависимост от мястото на снимковия файл, който показвате на пълен екран.

Място на снимковия файл	Налично устройство
Диск, USB	Диск, USB
Споделена папка (комп.)	Споделена папка (комп.)
DLNA сървър	DLNA сървър

4. Използвайте \wedge / \vee , за да изберете файл или папка, които желаете да възпроизведате.

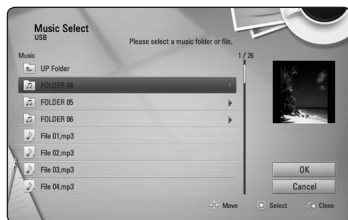

Изберете \square и натиснете ENTER (⊙), за да се покаже директорията от по-високо ниво.

Забележка

При избор на музикален файл от сървър не може да се избира папка. Възможно е да се избира само файл.

5. Използвайте \triangleright , за да изберете [OK], и натиснете ENTER (⊙), за да завършите избора на музика.

Екранен дисплей

Можете да покажете и настроите различна информация и настройки на съдържанието.

Показване на информация за съдържанието на екрана

BD DVD AVCHD MOVIE

1. По време на възпроизвеждане натиснете INFO/DISPLAY (□), за да се покаже разнообразна информация за възпроизвеждането.



1 Заглавие – номер на текущо заглавие/общ брой заглавия.

2 Глава – номер на текуща глава/общ брой глави.

3 Време – изтекло време на възпроизвеждане/общо време на възпроизвеждане

4 Аудио – избран език за озвучаването или канал.

5 Субтитри – избрани субтитри.

6 Ъгъл – избран ъгъл/общ брой ъгли.

7 Формат картина – избран формат на изображението на телевизионния екран

8 Режим картина – избран режим на картината

9 Информация за филма – Изберете тази опция и натиснете ENTER (⊙), за да се покаже информация за филма от Gracenote Media Database (само за BD-ROM/DVD).

- Изберете опция, като използвате \wedge / \vee .
- Използвайте $</>$, за да настроите стойността на избраната опция.
- Натиснете BACK (↶), за да излезете от екранния дисплей

! Забележка

- Ако не бъде натиснат бутон в продължение на няколко секунди, екранният дисплей изчезва.
- При някои дискове не може да бъде избран номер на заглавие.
- Наличните опции може да се различават в зависимост от диска или заглавието.
- Ако се възпроизвежда интерактивно BD заглавие, на екрана се показва информация за настройките, която обаче не може да се променя.
- За да използвате опцията [Информация за филма], плърът трябва да бъде свързан към широколентов интернет за достъп до Gracenote Media Database.
- LG е лицензополучател на технологията на Gracenote и не носи отговорност за информацията от Gracenote Media Database.

Възпроизвеждане от избран час

BD DVD AVCHD MOVIE

- Натиснете INFO/DISPLAY (⏏) по време на възпроизвеждане. Прозорчето за търсене по време показва изминалото време от възпроизвеждането.
- Изберете опцията [Време], а след това въведете желания начален момент в часове, минути и секунди от ляво на дясно.

Например, за да намерите сцена на 2 часа, 10 минути и 20 секунди, въведете „21020“.

Натиснете $</>$, за да прескочите 60 секунди от възпроизвеждането напред или назад.

- Натиснете ENTER (⊙), за да започне възпроизвеждане от избрания час.

! Забележка

- Тази функция може да не работи при някои дискове или заглавия.
- Тази функция може да не работи в зависимост от типа на файла и възможностите на DLNA сървъра.

Слушане на различно аудио

BD DVD AVCHD MOVIE

- По време на възпроизвеждане натиснете INFO/DISPLAY (⏏), за да се покаже екранният дисплей.
- Използвайте \wedge / \vee , за да изберете опцията [Аудио].
- Използвайте $</>$, за да изберете желания език за озвучаването, аудиописта или аудиоканал.

! Забележка

- Някои дискове ви позволяват да смените избора на субтитри само чрез менюто на диска. В такъв случай натиснете бутон TITLE/POPUP или DISC MENU и изберете съответното аудио от опциите в менюто на диска.
- Непосредствено след като превключите звука, може би ще има временно несъответствие между дисплея и действителния звук.
- При BD-ROM диск с [MultiCH] на екранния дисплей се показва многоканален аудиоформат (5.1CH или 7.1CH).

Избор на език за субтитрите

BD DVD AVCHD MOVIE

1. По време на възпроизвеждане натиснете INFO/DISPLAY (□), за да се покаже екранният дисплей.
2. Използвайте \wedge / \vee , за да изберете опцията [Субтитри].
3. Използвайте $< / >$, за да изберете желанния език за субтитрите.
4. Натиснете BACK (↶), за да излезете от екранния дисплей.

Забележка

Някои дискове ви позволяват да смените избора на субтитри само чрез менюто на диска. Ако случаят е такъв, натиснете бутон TITLE/POPUP или DISC MENU и изберете съответните субтитри от опциите в менюто на диска.

Гледане от различен ъгъл

BD DVD

Ако дискът съдържа сцени, снимани под различни ъгли на камерата, по време на възпроизвеждане можете да смените различни ъгли на камерата.

1. По време на възпроизвеждане натиснете INFO/DISPLAY (□), за да се покаже екранният дисплей.
2. Използвайте \wedge / \vee , за да изберете опцията [Ъгъл].
3. Използвайте $< / >$, за да изберете желанния ъгъл.
4. Натиснете BACK (↶), за да излезете от екранния дисплей.

Промяна формата на изображението на телевизионния екран

BD DVD AVCHD MOVIE

Можете да промените настройката на формата на изображението на телевизионния екран по време на възпроизвеждане.

1. По време на възпроизвеждане натиснете INFO/DISPLAY (□), за да се покаже екранният дисплей.
2. Използвайте \wedge / \vee , за да изберете опцията [Формат картина].
3. Използвайте $< / >$, за да изберете желаната опция.
4. Натиснете BACK (↶), за да излезете от екранния дисплей.

Забележка

Даже ако промените стойността на опцията [Формат картина] от екранния дисплей, опцията [Формат картина] в меню [Настройка] не се променя.

Промяна на кодовата страница на субтитрите

MOVIE

Ако субтитрите не се показват правилно, можете да промените кодовата страница на субтитрите, за да се покажат субтитрите правилно.

1. По време на възпроизвеждане натиснете INFO/DISPLAY (□), за да се покаже екранният дисплей.
2. Използвайте \wedge / \vee , за да изберете опцията [Кодова страница].
3. Използвайте $< / >$, за да изберете желаната опция за код.

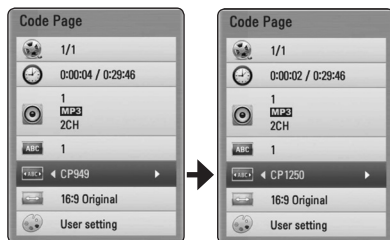

4. Натиснете BACK (↶), за да излезете от екранния дисплей.

Промяна на режима на картината

BD DVD AVCHD MOVIE

Можете да промените опция [Режим картина] по време на възпроизвеждане.

1. По време на възпроизвеждане натиснете INFO/DISPLAY (□), за да се покаже екранният дисплей.
2. Използвайте \wedge / \vee , за да изберете опцията [Режим картина].
3. Използвайте $< / >$, за да изберете желаната опция.
4. Натиснете BACK (↶), за да излезете от екранния дисплей.

Настройване на опцията [Настр. потреб.]

1. По време на възпроизвеждане натиснете INFO/DISPLAY (□), за да се покаже екранният дисплей.
2. Използвайте \wedge / \vee , за да изберете опцията [Режим картина].
3. Използвайте $< / >$, за да изберете опцията [Настр.потреб.], и натиснете ENTER (⊙).

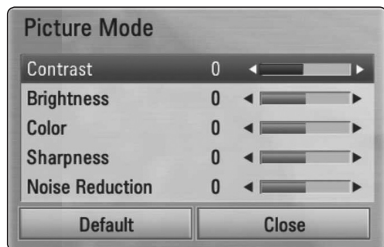

4. Използвайте $\wedge / \vee / < / >$, за да настроите опциите [Режим картина].

Изберете опцията [По подразбир.], а след това натиснете ENTER (⊙), за да занулите всички видеонастройки.

5. Използвайте $\wedge / \vee / < / >$, за да изберете опцията [Затвори], и натиснете ENTER (⊙), за да завършите настройката.

Запис на аудио CD

Можете да запишете една желана писта или всички писти от аудио CD на USB запаметяващо устройство.

1. Включете USB запаметяващо устройство в USB порта на предния панел.
2. Натиснете \blacktriangle (OPEN/CLOSE) и поставете аудио CD в поставката за дискове.

Натиснете \blacktriangle (OPEN/CLOSE), за да затворите поставката за дискове. Възпроизвеждането започва автоматично.

3. Натиснете INFO/DISPLAY (□), за да се покаже менюто с опциите.

Или

Натиснете бутона ● REC на дистанционното управление.

Можете да запишете всички песни от аудио CD.

4. Използвайте \wedge / \vee , за да изберете опцията [Запис CD], и натиснете ENTER (⊙).
5. Използвайте \wedge / \vee , за да изберете от менюто пистата, която желаете да копирате, и натиснете ENTER (⊙).

Повторете тази стъпка, за да изберете колкото писти желаете.

Select All	Изберете всички писти от аудио Audio CD диск.
Option	Изберете опция за кодиране от изскачащото меню (128kbps, 192kbps, 320kbps или Lossless (без загуба)).
Close	Отменя запис и се връща към предишния екран.

6. Използвайте $\wedge / \vee / < / >$, за да изберете [Старт], и натиснете ENTER (⊙).
7. Използвайте $\wedge / \vee / < / >$, за да изберете целева папка, в която да се копира.

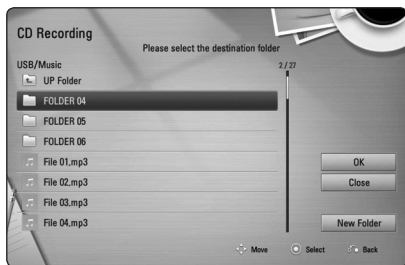

Ако искате да създадете нова папка, използвайте $\wedge / \vee / < / >$, за да изберете [Нова папка], и натиснете ENTER (⊙).

Въведете име на папка, като използвате виртуалната клавиатура, и натиснете ENTER (⊙), докато е избран [OK].

8. Използвайте $\wedge / \vee / < / >$, за да изберете [OK], и натиснете ENTER (⊙), за да започнете записването на аудио CD.

Ако искате да спрете процеса на запис на аудио CD, натиснете ENTER (⊙), докато е осветено [Отмени].

9. Когато записването на аудио CD завърши, се появява съобщение. Натиснете ENTER (⊙), за да проверите аудиофайла, създаден в целевата папка.

! Забележка

- Таблицата по-долу показва като пример средната продължителност на записа от аудиописта с 4-минутно възпроизвеждане в музикален файл със 192 kbps.

Режим Стоп	По време на възпроизвеждане
1,4 мин	2 мин

- Продължителността на записа в горната таблица е приблизителна.
- Действителното време на запис от USB запаметяващо устройство варира в зависимост от възможностите на USB запаметяващото устройство.
- Уверете се, че има минимум 50 MB свободно пространство, което е необходимо, когато се прави запис на USB запаметяващо устройство.
- Продължителността на аудиофайла трябва да бъде по-голяма от 20 секунди, за да стане добър запис.
- Не изключвайте плеъра и не изваждайте включеното USB запаметяващо устройство по време на запис от аудио CD.

! Внимание

Функциите за запис или копиране на този плеър се предоставят само за ваша лична и нетърговска употреба. Правенето на неразрешени копия на защитен срещу копиране материал, включително на компютърни програми, файлове, предавания и звукозаписи, може да бъде нарушение на авторски права и да представлява углавно престъпление. Този уред не трябва да се използва за такива цели. LG изрично отхвърля каквато и да било отговорност за незаконно разпространение или използване на неразрешено съдържание за търговски цели.

**Бъдете отговорни
Спазвайте авторските права**

Показване на информация от Gracenote Media Database

Плеърът може да получи достъп до Gracenote Media Database и да изтегли информация за музиката, така че в списъка може да се покаже текстова информация за името на пистата, името на изпълнителя, жанра и др.

Аудио CD

Когато поставите аудио CD, плеърът започва възпроизвеждане автоматично и зарежда музикалното заглавие от Gracenote Media Database.

Ако в базата данни няма информация за музиката, на екрана не се показва музикалното заглавие.

Музикален файл

1. Изберете музикален файл или аудиописта, като използвате **▲/▼/◀/▶**.
2. Натиснете INFO/DISPLAY (**I**), за да се покаже менюто с опциите.
3. Изберете опцията [Информация], като използвате **▲/▼**, и натиснете ENTER (**⏏**).

Плеърът осъществява достъп до Gracenote Media Database за музикална информация.

Blu-ray диск/DVD/филмов файл

Докато слушате музика от филмов плейбек, натиснете MUSIC ID, за да започне зареждане на музикална информация от Gracenote Media Database.

! Забележка

- Плеърът трябва да бъде свързан към широколентов интернет за достъп до Gracenote Media Database.
- Ако в Gracenote Media Database няма музикална информация, на екрана се появява съобщение.
- В зависимост от случая зареждането на информация от Gracenote Media Database може да отнеме няколко минути.
- Информацията може да се покаже с повреден шрифт, ако изборият от вас език не е наличен в Gracenote Media Database (мултимедийната база данни на Gracenote).
- Тази функция не е налична за онлайн съдържание и съдържание от DLNA сървъри.
- LG е лицензополучател на технологията на Gracenote и не носи отговорност за информацията от Gracenote Media Database.
- Аудио CD дискове, които потребителите изготвят само за свои частни цели, не се поддържат от тази функция, защото не са в Gracenote Media Database (мултимедийната база данни на Gracenote).

Възпроизвеждане от iPod

Можете да се наслаждавате на звука от вашия iPod. За подробности относно iPod вижте ръководството за потребителя на iPod.

Подготовка

- За да гледате видео и снимки от iPod на телевизионния екран
 - Уверете се, че използвате видеовръзка през гнездо VIDEO OUT на задния панел на този уред. Изберете подходящия режим на видеовход на телевизора.
 - В зависимост от iPod-а трябва да изберете Videos > Video settings, а след това да настроите TV Out на Ask или On от вашия iPod. За подробности относно Video Settings вижте ръководството за потребителя на iPod.
 - Разглеждането на снимки е възможно само ако този уред е в режим iPod IN и вие можете да разглеждате снимки само като слайдшоу. За да видите снимка на телевизионния екран, трябва да стартирате слайдшоу на вашия iPod. За подробности относно слайдшоу вижте ръководството за потребителя на iPod.
 - Преди да свържете iPod, изключете този уред и намалете силата на звука на този уред до минимум.
1. Свържете гнездото така, че знакът ▼ да сочи надолу. Поставете вашия iPod в него. Свържете iPod надеждно. Ако включите този уред, iPod автоматично се включва и презареждането започва.

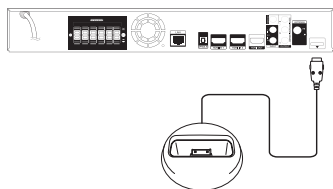

Когато свържете iPod в меню HOME, плерърт възпроизвежда музикален файл автоматично. В противен случай ще се покаже меню за избор на типа файл.

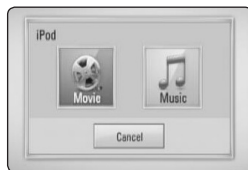

2. Изберете файл, като използвате $\wedge / \vee / < / >$, и натиснете ENTER (⊙) за да възпроизведете файла.

Показване на съдържание от iPod на екран

1. Свържете iPod надеждно.
2. Натиснете HOME (🏠).
3. Изберете [Музика] или [Филм], като използвате $< / >$, и натиснете ENTER (⊙). Ако сте свързали друго устройство (CD или USB), изберете iPod от менюто.
4. Изберете съдържание, като използвате $\wedge / \vee / < / >$, и натиснете ENTER (⊙) за да го възпроизведете.

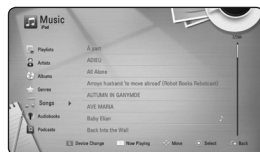

Лесно можете да търсите съдържание чрез функцията „Мощно превъртане“ на екрана.

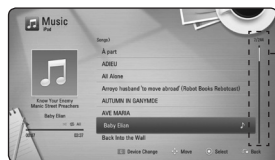

Мощно превъртане

Забележка

Ако избираният език на екранното меню (OSD) на iPod-а е опростен китайски, функцията „Мощно превъртане“ няма да работи правилно.

Режим IN на iPod-a

Можете да работите с вашия iPod, като използвате доставеното дистанционно управление и бутоните за управление на вашия iPod.

- Свържете гнездото така, че знакът ▼ да сочи надолу. Поставете вашия iPod в него. Свържете iPod надеждно. Ако включите този уред, iPod автоматично се включва и презареждането започва.
- Натиснете RADIO&INPUT, за да изберете режим iPod IN.

⏏ / V / < / >	Избира опция от менюто.
▶ / ENTER	Стартира възпроизвеждане на музика или видео.
⏏	За да поставите на пауза по време на възпроизвеждане. За да възобновите възпроизвеждането, натиснете отново ▶ (PLAY).
⏪ / ▶▶	Превъртане напред или назад на песен или видео.
⏮ / ▶▶▶	Прескачане напред или назад по време на възпроизвеждане.
REPEAT	За да изберете желанния режим на повторение: Track (🔁), All (🔁), Off (нищо не се показва).

! Забележка

- Съобщение за грешка „CHECK IPOD“ (Провери IPOD) или „Connected iPod model is not supported.“ (Моделът на свързания iPod не се поддържа.) се появява, когато:
 - вашият iPod не е предвиден да работи със съответната функция.
- Съобщение за грешка „CHECK IPOD“ (Провери IPOD) или „Please update iPod’s software.“ (Моля актуализирайте софтуера на iPod) се появява, когато:
 - вашият iPod има стара версия на софтуера. ➔ Актуализирайте софтуера на вашия iPod с най-новата версия.
- Ако на дисплея на този уред се покаже съобщение за грешка, следвайте съобщението. Съобщение за грешка „CHECK IPOD“ (Провери IPOD) или „Please check your iPod.“ (Моля проверете вашия iPod) се появява, когато:
 - комуникацията между този уред и вашия iPod е неуспешна. ➔ Извадете и поставете отново вашия iPod в стационарния блок на този уред.
 - вашият iPod не е свързан надеждно.
 - този уред разпознава вашия iPod като непознато устройство.
 - вашият iPod е с изключително слабо захранване. ➔ Батерията трябва да се презареди. ➔ Ако зареждате батерията, когато iPod е с изключително слаб заряд, зареждането може да отнеме повече време.
- Съвместимостта с вашия iPod може да варира в зависимост от типа на вашия iPod.
- iPod touch и iPhone имат някои различия от iPod в работата. Може да се нуждаете от някакво допълнително управление, за да ги използвате с този уред. (напр.: „slide to unlock“)
- Ако искате да използвате приложна програма, да се обадите и да изпратите или получите SMS текстово съобщение и т.н. на iPod touch или iPhone, извадете го от стационарния блок за iPod на този уред и след това го използвайте.
- В зависимост от софтуерната версия на вашия iPod може да не е възможно да управлявате вашия iPod от този уред. Препоръчваме ви да инсталирате най-новата версия на софтуера.
- Качеството на видеото зависи от видеоизточниците във вашия iPod.
- Ако имате проблем с вашия iPod, моля посетете www.apple.com/support/ipod.

Работа с радиото

Уверете се, че антените са свързани.
(Вижте стр. 23)

Слушане на радио

1. Натиснете RADIO&INPUT, докато на дисплея се появи TUNER (FM). Радиото се настройва на последната слушана станция.
2. Натиснете и задръжте за около две секунди бутона TUNING (-/+), докато индикацията за честотата започне да се променя. Сканирането на честотите спира, когато уредът намери някоя станция. Или натиснете многократно TUNING (-/+).
3. Регулирайте силата на звука чрез въртене на потенциометъра VOLUME на предния панел или с натискане на бутоните VOL (+/-) на дистанционното управление.

Запаметяване на радиостанции

Системата може да запамети до 50 радиостанции в обхвата FM. Преди да промените настройката на честотата, намалете до минимум силата на звука.

1. Натиснете RADIO&INPUT, докато на дисплея се появи TUNER (FM).
2. Изберете желаната честота, като използвате TUNING (-/+).
3. Натиснете ENTER (⊙) дисплея започва да мига предварително зададен номер.
4. Натиснете PRESET (-/+), за да изберете желания от вас номер.
5. Натиснете ENTER (⊙). Честотата на радиостанцията се запаметява в системата.
6. Повторете стъпки 2 до 5, за да запаметите още станции.

Изтриване на запаметена станция

1. Натиснете PRESET (-/+), за да изберете предварително зададения номер, който желаете да изтриете.
2. Натиснете CLEAR; предварително зададеният номер ще започне да мига на дисплея.
3. Натиснете CLEAR отново, за да изтриете избора предварително зададен номер.

Изтриване на всички запаметени станции.

Натиснете и задръжте CLEAR за две секунди. "ERASE ALL" ще започне на мига. Натиснете CLEAR отново. Всички запаметени станции ще бъдат изтрити.

Подобряване на лошо FM приемане

Натиснете бутона B (син на цвят) (MONO/STEREO) на дистанционното управление. Това превключва тунера от стерео на моно и обикновено подобрява приемането.

Показване на информация за радиостанция

FM тунерът има функция за RDS (система за пренос на данни по радиото). Показва информация за радиостанцията, която слушате в момента. Натиснете неколккратно RDS за превъртане на различните типове данни:

PS	(Programme Service Name – име на програмната услуга) На дисплея ще се появи името на канала.
PTY	(Programme Type Recognition – разпознаване на типа програма) На дисплея ще се появи типът на програмата (напр. Jazz или News).
RT	(Radio Text - радиотекст) Текстово съобщение със специална информация от излъчващата радиостанция. Този текст може да преминава непрекъснато през дисплея.
CT	(Time controlled by the channel – точно време, излъчвано от канала) Показва точното време и датата, излъчвани от радиостанцията.

Използване на Premium

Можете да използвате различни услуги за съдържание през интернет с функцията Premium.

1. Проверете връзката към мрежата и настройките (стр. 26-30).
2. Натиснете HOME (🏠).
3. Изберете опцията [Premium], като използвате </>, и натиснете ENTER (Ⓞ).

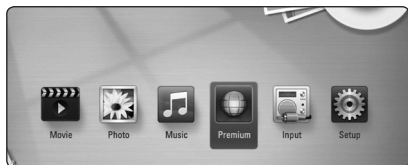

4. Изберете онлайн услуга, като използвате $\wedge/\vee/</>$, и натиснете ENTER (Ⓞ).

! Забележка

- За подробна информация за всяка услуга се свържете с доставчика на съдържанието или посетете сайта за поддръжка на услугата.
- Съдържанието на услугите Premium и свързаната с тях информация, включително потребителският интерфейс, подлежат на промени. Посещавайте уебсайта на всяка услуга за актуална информация.
- Използването на функцията Premium с връзка към безжична мрежа може да доведе до неподходяща скорост на стрийминг поради смущения от домакински уреди, които използват радиочестоти.
- Когато за първи път използвате функцията [Premium] като настройка за страна се появява държавата, в която се намирате. Ако искате да промените настройката за страна, изберете [EDIT] и натиснете ENTER (Ⓞ).

Отстраняване на неизправности

Общи

Симптом	Причина и решение
Захранването не е включено.	<ul style="list-style-type: none"> Включете добре захранващия кабел в стенния контакт.
Уредът не започва възпроизвеждане.	<ul style="list-style-type: none"> Поставете възпроизводим диск. (Проверете типа, системата за цветна телевизия и регионалния код на диска). Поставете диска със страната за възпроизвеждане надолу. Поставете диска правилно във водача на поставката за дискове. Почистете диска. Отменете функцията 'Ограничителен клас' или променете нивото на ограничителния клас.
Ъгълът не може да се смени.	<ul style="list-style-type: none"> На DVD видеодиска, който се възпроизвежда в момента, не са записани множество ъгли.
Не могат да се възпроизведат музикални/ снимкови/филмови файлове.	<ul style="list-style-type: none"> Файловете не са записани във формат, който този уред може да възпроизвежда. Уредът не поддържа кодека на филмовия файл.
Дистанционното управление не работи правилно.	<ul style="list-style-type: none"> Дистанционното не е насочено към сензора на уреда. Дистанционното управление е твърде далеч от уреда. Има преграда между дистанционното управление и уреда. Батериите на дистанционното управление са изтощени.
Уредът е включен в контакта, но захранването не се включва или изключва.	<p>Можете да рестартирате уреда както следва.</p> <ol style="list-style-type: none"> Натиснете и задръжте бутона POWER в продължение на минимум пет секунди. Така уредът ще се изключи, след което ще се включи отново.
Уредът не работи нормално.	<ol style="list-style-type: none"> Изключете захранващия кабел от контакта, изчакайте най-малко пет секунди и отново го включете.

Мрежа

Симптом	Причина и решение
Функцията BD-Live не работи.	<ul style="list-style-type: none"> Свързаното USB запамятаващо устройство може да няма достатъчно свободно пространство. Свържете USB запамятаващо устройство с минимум 1 GB свободно пространство. Проверете дали уредът е свързан правилно към локалната мрежа и дали има достъп до интернет (вж. стр. 26-30). Скоростта на вашата широколентова връзка не е достатъчно висока, за да използвате функциите на BD-Live. Препоръчително е да увеличите скоростта на широколентовата услуга, като се свържете с вашия интернет доставчик (ISP). Опцията [BD-LIVE връзка] от меню [Настройка] е настроена на [Забранен]. Настройте опцията на [Разрешен].
Услуги за видеострийминг (като напр. You Tube и т.н.) често прекъсват или "буферират" по време на възпроизвеждане	<ul style="list-style-type: none"> Скоростта на вашата широколентова услуга може би не е достатъчно висока за услуги за видеострийминг. Препоръчително е да увеличите скоростта на широколентовата услуга, като се свържете с вашия интернет доставчик (ISP).
Споделена папка или файлове от вашия компютър или мултимедиен сървър не се показват в списъка с устройства.	<ul style="list-style-type: none"> Защитна стена или антивирусен софтуер върви на вашия мултимедиен сървър. Изключете защитната стена или антивирусния софтуер, който върви на вашия компютър или мултимедиен сървър. Плеърът не е свързан към локалната мрежа, към която е свързан вашият компютър или мултимедиен сървър.
Плеърът не може да се свърже към точката за достъп или към безжичен мрежов маршрутизатор.	<ul style="list-style-type: none"> Безжичната комуникация може да се прекъсва от домакински уред, който използва радиочестоти. Преместете плеъра далеч от тях.
Точката за достъп не е показана в списъка "Access point name" (име на точка на достъп).	<ul style="list-style-type: none"> Точката за достъп или безжичният мрежов маршрутизатор може би не излъчват своя SSID. Настройте вашата точка за достъп да излъчва своя SSID чрез вашия компютър. Вашето мрежово устройство, напр. точка за достъп, може да не е настроено на наличните честотни диапазони и канали, които плеърът поддържа. Опитайте се да настроите наличните честотни диапазони и канали от настройките на мрежовите устройства.

Картина

Симптом	Причина и решение
Няма картина.	<ul style="list-style-type: none"> Изберете подходящия режим на видеовход на телевизора, така че картината от уреда да се появи на телевизионния екран. Включете добре видеокабелите. Проверете дали [HDMI настр. цвят] от меню [Настройка] е настроена на съответната опция, която съответства на вашата видеовръзка. Вашият телевизор може да не поддържа разделителната способност, която сте настроили на плеъра. Променете разделителната способност на такава, каквато приема вашият телевизор. Гнездото HDMI OUT на плеъра е свързано към DVI устройство, което не поддържа защита на авторски права.
Появяват се смущения в картината	<ul style="list-style-type: none"> Възпроизвеждате диск, записан в системата за цветна телевизия, различна от тази на вашия телевизор. Задайте разделителна способност, която вашият телевизор може да приеме.
Blu-ray 3D дискът не се възпроизвежда в режим 3D.	<ul style="list-style-type: none"> Свържете плеъра към вашия телевизор с HDMI кабел (Високоскоростен HDMI™ кабел, тип A, с Ethernet). Вашият телевизор може да не поддържа "HDMI 1.4 3D mandatory format". Опцията [Режим 3D] в меню [Настройка] е настроена на [Изкл.]. Настройте опцията на [Вкл.].

Звук

Симптом	Причина и решение
Няма звук или звукът е изкривен.	<ul style="list-style-type: none"> Уредът е в режим на претърсване, забавено възпроизвеждане или пауза. Силата на звука е ниска. Проверете свързването на кабела на тонколоната. (стр. 19)

Клиентска поддръжка

Можете да актуализирате софтуера на този плеър, като използвате най-новата версия, за да подобрите работата на продукта и/или да добавите нови функции. За да получите най-новия софтуер за този плеър (ако има актуализации), моля посетете <http://lgservice.com> или се свържете с центъра за обслужване на клиенти на LG Electronics.

Бележка относно софтуера с отворен код

За да получите съответния програмен код съгласно GPL, LGPL и други лицензи за софтуер с отворен код, посетете <http://opensource.lge.com>. Всички посочени лицензни условия, отакзи от гаранционни задължения и бележки относно авторските права могат да бъдат свалени заедно с програмния код.

Управление на телевизор с доставеното дистанционно

Можете да управлявате вашия телевизор с помощта на посочените по-долу бутони.

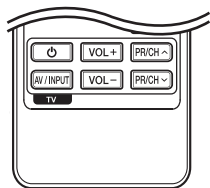

С натискане на	Можете да
⏻ (TV POWER)	Включвате и изключвате телевизора.
AV/INPUT	Превключвате източника на входящия сигнал на телевизора между самия телевизор и други източници на входящ сигнал.
PR/CH ▲ / ▼	Претърсвате запаменените канали нагоре и надолу.
VOL +/-	Регулирате силата на звука на телевизора

! Забележка

В зависимост от свързания уред е възможно да не можете да управлявате вашия телевизор с някои от бутоните.

Настройване на дистанционното да управлява вашия телевизор

Можете да управлявате вашия телевизор с доставеното дистанционно управление. Ако вашият телевизор фигурира в таблицата по-долу, задайте съответния код на производител.

1. Като задържите натиснат бутоната  (TV POWER), натиснете цифровите бутони за въвеждане на кода на производителя на вашия телевизор (вижте таблицата по-долу).

Производител	Кодов номер
LG	1 (по подразбиране), 2
Zenith	1, 3, 4
GoldStar	1, 2
Samsung	6, 7
Sony	8, 9
Hitachi	4

2. Отпуснете бутоната 1 (TV POWER), за да завършите настройката.

В зависимост от вашия телевизор е възможно някои или всичките бутони да не функционират, дори и след като сте въвели правилен код на производител. Когато смените батериите на дистанционното управление, е възможно кодовият номер, който сте въвели, да бъде върнат към настройката по подразбиране. Задайте отново подходящия кодов номер.

Актуализация на софтуера през мрежата

Известие за актуализация от мрежата

От време на време се предлага подобряване на функционалността и/или допълнителни функции или услуги за уреди, които са свързани към широколентова домашна мрежа. Ако има наличен нов софтуер и уредът е свързан към широколентова домашна мрежа, плеърът ще ви информира за актуализацията по следния начин.

Опция 1:

1. Менюто на актуализацията ще се появи на екрана, когато включите плеъра.
2. Използвайте </>, за да изберете желаната опция, а след това натиснете ENTER (↵).



[OK]	Започва актуализацията на софтуера.
[Отмени]	Излиза от менюто на актуализацията и го показва при следващо зареждане.
[Скрий]	Излиза от менюто на актуализацията и то не се появява, докато на актуализацията сървър не бъде качен следващият софтуер.

Опция 2:

Ако актуализацията на софтуера е налична на актуализацията сървър, в долната част на началното меню Home се появява иконата „Актуализация“. Натиснете оцветения в синьо бутон (B), за да започнете процедурата на

актуализация.

Обновяване софтуер

Можете да актуализирате софтуера на този плеър, като използвате най-новата версия, за да подобрите работата на продукта и/или да добавите нови функции. Можете да актуализирате софтуера, като свържете уреда директно към сървъра за актуализация на софтуера.

Забележка

- Преди да актуализирате софтуера във вашия плеър, извадете от плеъра всеки диск или USB устройство.
- Преди актуализиране на софтуера на вашия плеър изключете плеъра, а след това го включете отново.
- **По време на процедурата на актуализация на софтуера не изключвайте плеъра, не изключвайте захранващия кабел и не натискайте който и да било бутон.**
- Ако се откажете от актуализацията, изключете захранването и го включете отново за стабилна работа.
- Този уред не може да бъде актуализиран към предишна версия на софтуера.

1. Проверете връзката към мрежата и настройките (стр. 26-30).
2. Изберете опцията [Софтуер] от меню [Настройка], а след това натиснете ENTER (↵).
3. Изберете опцията [Актуализация] и натиснете ENTER (↵).

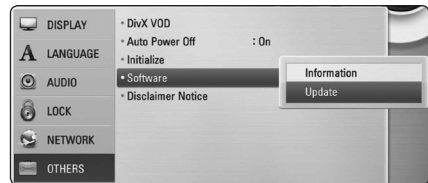

Плеърът ще провери за най-нова актуализация.

! Забележка

- Натискане на ENTER (⏎), докато се проверява за актуализация, ще прекрати процеса.
- Ако няма налична нова версия, появява се съобщение „Не е намерено обновяване.“. Натиснете ENTER (⏎), за да се върнете в [Начално меню].

4. Ако съществува по-нова версия, появява се съобщението „Желаете ли да обновите?“.
5. Изберете [ОК], за да започне актуализацията. (Избиране на [Отмени] ще прекрати актуализацията).

! Внимание

Не изключвайте захранването по време на актуализация на софтуера.

! Забележка

Ако софтуерът включва актуализация на драйвер, поставката за дискове може да се отвори по време на процеса.

6. Когато актуализацията завърши, появява се съобщение „Обновяването завърши.“ и захранването ще изключи след 5 секунди.
7. Включете захранването отново. Сега системата работи с новата версия.

! Забележка

Функцията за актуализация на софтуера (Software Update) може да не работи правилно в зависимост от вашата интернет среда. В такъв случай можете да получите най-новия софтуер от официалния сервизен център на LG Electronics и тогава да актуализирате вашия плеър. Вижте „Клиентска поддръжка“ на стр. 61.

Относно Nero MediaHome 4 Essentials

Nero MediaHome 4 Essentials е софтуер, чрез който с този плеър се споделят филмови, музикални и снимковни файлове, съхранявани във вашия компютър, като цифров мултимедиен сървър, съвместим с DLNA.

! Забележка

- CD-ROM дискът с Nero MediaHome 4 Essentials е предназначен за компютър и не трябва да се поставя в този плеър или в друг продукт, различен от персонален компютър.
- Доставеният CD-ROM с Nero MediaHome 4 Essentials е специално издание на софтуера, пригодено само за споделяне на файлове и папки на този плеър.
- Доставеният софтуер Nero MediaHome 4 Essentials не поддържа следните функции: транскодиране, UI за отдалечен достъп, TV управление, интернет услуги и Apple iTunes.
- Това ръководство обяснява работата с английската версия на Nero MediaHome 4 Essentials като пример. Следвайте обясненията, като сравнявате с действителните операции във версията на вашия език.

Инсталиране на Nero MediaHome 4 Essentials

Преди да инсталирате Nero MediaHome 4 Essentials, проверете изискванията към системата, дадени по-долу:

- Windows® XP (Service Pack 2 или по-нов), Windows Vista® (не се изисква Service Pack), Windows® XP Media Center Edition 2005 (Service Pack 2 или по-нов), Windows Server® 2003
- Windows Vista® 64-bit edition (приложението върви в 32-битов режим)
- Пространство на твърд диск: 200 MB пространство на твърдия диск за типична самостоятелна инсталация на Nero MediaHome
- Процесори 1,2 GHz Intel® Pentium® III или AMD Sempron™ 2200+
- Памет: 256 MB RAM
- Графична карта с минимум 32 MB видеопамет, минимална разделителна способност 800 x 600 пиксела и 16-битова настройка на цвета
- Windows® Internet Explorer® 6.0 или по-нов
- DirectX® 9.0c прераб. 30 (август 2006) или по-нов
- Мрежова среда: 100 Mb Ethernet, WLAN (IEEE 802.11a/b/g/n)

Стартирайте вашия компютър и поставете CD-ROM диска в CD-ROM устройството на вашия компютър. Инсталационният съветник ще ви преведе бързо и без затруднения през инсталационния процес. За да инсталирате Nero MediaHome 4 Essentials, процедирайте по следния начин:

1. Затворете всички програми в Microsoft Windows и деактивирайте евентуално работещия антивирусен софтуер.
2. Поставете доставения CD-ROM диск в CD-ROM устройството на вашия компютър.
3. Щракнете [Nero MediaHome 4 Essentials].
4. Щракнете [Run], за да започне инсталацията.
5. Щракнете [Nero MediaHome 4 Essentials]. Инсталацията се подготвя и се появява инсталационният съветник.
6. Щракнете бутона [Next], за да се покаже екрана за въвеждане на серийния номер. Щракнете [Next], за да преминете към следващата стъпка.

7. Ако приемете всички условия, щракнете в кутийката за отбелязване [I accept the License Conditions] и щракнете [Next]. Инсталацията не е възможна без това съгласие.
8. Щракнете [Typical] и щракнете [Next]. Инсталационният процес стартира.
9. Ако искате да участвате в анонимното събиране на данни, маркирайте кутийката за отбелязване и щракнете бутона [Next].
10. Щракнете бутона [Exit], за завършите инсталацията.

Споделяне на файлове и папки

На вашия компютър трябва да определите за споделено ползване папката, съдържаща филмово, музикално и/или снимково съдържание, за да ги възпроизведате на този плееър.

Тази част обяснява процедурата за избиране на споделени папки на вашия компютър.

1. Щракнете два пъти върху иконата на „Nero MediaHome 4 Essentials“ на работния плот.
2. Щракнете иконата [Network] отляво и дефинирайте своето мрежово име в полето [Network name]. Мрежовото име, което въведете, ще бъде разпознато от вашия плееър.
3. Щракнете икона [Shares] отляво.
4. Щракнете раздел [Local Folders] на екран [Shares].
5. Щракнете икона [Add], за да отворите прозореца [Browse Folder].
6. Изберете папката, съдържаща файловете, които искате да споделите. Споделената папка се добавя към списъка на споделените папки.
7. Щракнете иконата [Start Server], за да стартирате сървъра.

Забележка

- Ако споделените папки или файлове не се показват на плееъра, щракнете папката в раздел [Local Folders] и щракнете [Rescan Folder] до бутон [More].
- Посетете www.nero.com за повече информация и софтуерни инструменти

Списък на кодовете на страни

Изберете код на страна от този списък.

Страна	Код	Страна	Код	Страна	Код	Страна	Код
Афганистан	AF	Фиджи	FJ	Монако	MC	Сингапур	SG
Аржентина	AR	Финландия	FI	Монголия	MN	Словакия	SK
Австралия	AU	Франция	FR	Мароко	MA	Словения	SI
Австрия	AT	Германия	DE	Непал	NP	Южна Африка	ZA
Белгия	BE	Великобритания	GB	Холандия	NL	Южна Корея	KR
Бутан	BT	Гърция	GR	Холандски Антили	AN	Испания	ES
Боливия	BO	Гренландия	GL	Нова Зеландия	NZ	Шри Ланка	LK
Бразилия	BR	Хонконг	HK	Нигерия	NG	Швеция	SE
Камбоджа	KH	Унгария	HU	Норвегия	NO	Швейцария	CH
Канада	CA	Индия	IN	Оман	OM	Тайван	TW
Чили	CL	Индонезия	ID	Пакистан	PK	Тайланд	TH
Китай	CN	Израел	IL	Панама	PA	Турция	TR
Колумбия	CO	Италия	IT	Парагвай	PY	Уганда	UG
Конго	CG	Ямайка	JM	Филипини	PH	Украйна	UA
Коста Рика	CR	Япония	JP	Полша	PL	САЩ	US
Хърватия	HR	Кения	KE	Португалия	PT	Уругвай	UY
Чехия	CZ	Кувейт	KW	Румъния	RO	Узбекистан	UZ
Дания	DK	Либия	LY	Руска федерация	RU	Виетнам	VN
Еквадор	EC	Люксембург	LU	Саудитска Арабия	SA	Зимбабве	ZW
Египет	EG	Малайзия	MY	Сенегал	SN		
Ел Салвадор	SV	Малдиви	MV				
Етиопия	ET	Мексико	MX				

Списък на кодовете на езици

Използвайте този списък, за да въведете желанието от вас език за следните първоначални настройки: [Аудио диск], [Субтитри на диска] и [Меню на диска].

Език	Код	Език	Код	Език	Код	Език	Код
Афарски	6565	Френски	7082	Литовски	7684	Синдхи	8368
Африкаанс	6570	Фризийски	7089	Македонски	7775	Сингалски	8373
Албански	8381	Галисийски	7176	Малгашки	7771	Словашки	8375
Амехарски	6577	Грузински	7565	Малайски	7783	Словенски	8376
Арабски	6582	Немски	6869	Малаялам	7776	Испански	6983
Арменски	7289	Гръцки	6976	Маорски	7773	Судански	8385
Асамски	6583	Гренландски	7576	Марати	7782	Суахили	8387
Аймарски	6588	Гуарани	7178	Молдовски	7779	Шведски	8386
Азербайджански	6590	Гуджарати	7185	Монголски	7778	Тагалски	8476
Башкирски	6665	Хауса	7265	Науру	7865	Таджикски	8471
Баски	6985	Иврит	7387	Непалски	7869	Тамилски	8465
Бенгалски	6678	Хинди	7273	Норвежки	7879	Телугу	8469
Бутански	6890	Унгарски	7285	Ория	7982	Тайландски	8472
Бихарски	6672	Исландски	7383	Пенджабски	8065	Тонгански	8479
Бретонски	6682	Индонезийски	7378	Пуцунски	8083	Турски	8482
Български	6671	Интерлингва	7365	Персийски	7065	Туркменски	8475
Бирмански	7789	Ирландски	7165	Полски	8076	Туи	8487
Беларуски	6669	Италиански	7384	Португалски	8084	Украински	8575
Китайски	9072	Японски	7465	Кечуа	8185	Урду	8582
Хърватски	7282	Канада	7578	Реторомански	8277	Узбекски	8590
Чешки	6783	Кашмирски	7583	Румънски	8279	Виетнамски	8673
Датски	6865	Казахски	7575	Руски	8285	Волапюк	8679
Холандски	7876	Киргизки	7589	Самоански	8377	Уелски	6789
Английски	6978	Корейски	7579	Санскритски	8365	Волоф	8779
Есперанто	6979	Кюрдски	7585	Шотландски		Ксосо	8872
Естонски	6984	Лаоски	7679	келтски	7168	Идиш	7473
Фарьорски	7079	Латински	7665	Сръбски	8382	Йоруба	8979
Фиджи	7074	Латвийски	7686	Сърбохърватски	8372	Зулуски	9085
Финландски	7073	Лингала	7678	Шона	8378		

Търговски марки и лицензи



Blu-ray Disc™, Blu-ray™, Blu-ray 3D™, BD-Live™, BONUSVIEW™ и съответните символи са търговски марки на Blu-ray Disc Association.



Фирменият знак „DVD“ е търговска марка на DVD Format/Logo Licensing Corporation.



Java и всички базирани на Java търговски марки и търговски знаци са търговски марки или регистрирани търговски марки на Sun Microsystems, Inc. в Съединените щати и други страни.



„HDMI“, фирменият знак на HDMI и „High-Definition Multimedia Interface“ са търговски марки или регистрирани търговски марки HDMI licensing LLC.



Произведено по лиценз на Dolby Laboratories. „Dolby“ и символът „двойно D“ са търговски марки на Dolby Laboratories.



Произведено по лиценз по патенти на САЩ №: 5,451,942; 5,956,674; 5,974,380; 5,978,762; 6,226,616; 6,487,535; 7,392,195; 7,272,567; 7,333,929; 7,212,872 и други патенти от САЩ и цял свят, издадени или очакващи патентоване. DTS и съответният символ са регистрирани търговски марки, а фирмените знаци DTS-HD, DTS-HD Master Audio | Essential и DTS са търговски марки на DTS, Inc. Продуктът включва софтуер. © DTS, Inc. Всички права запазени.



DLNA®, фирменият знак на DLNA и DLNA CERTIFIED® са търговски марки, марки на услуги или сертификационни знаци на Digital Living Network Alliance.



Символът „Wi-Fi CERTIFIED“ е сертификационен знак на Wi-Fi Alliance.



Марката Wi-Fi Protected Setup е търговска марка на Wi-Fi Alliance.

„x.v.Color“ е търговска марка на Sony Corporation.



„AVCHD“ и търговският знак на „AVCHD“ са търговски марки на Panasonic Corporation и Sony Corporation.

DivX™ HD

DivX®, DivX Certified® и свързаните с тях фирмени знаци са търговски марки на DivX, Inc. и се използват по лиценз.



Gracenote®, фирменият знак и логотипът на Gracenote, както и фирменият знак "Powered by Gracenote" са или регистрирани търговски марки, или търговски марки на Gracenote Inc. в САЩ и/или други страни.

Технология за разпознаване на музика и съпровождащи данни, предоставена от Gracenote®.

Договор за лиценз с краен потребител на Gracenote®

Това приложение или устройство съдържа софтуер на Gracenote, Inc., гр. Емеривил, Калифорния ("Gracenote"). Софтуерът на Gracenote ("Gracenote софтуер") дава възможност на това приложение да идентифицира диск и/или файл и да получава свързана с музиката информация, включително име, изпълнител, песен и заглавие ("Gracenote данни") от онлайн сървъри или вградени бази данни (обединени под названието "Gracenote сървъри"), както и да изпълнява други функции. Можете да използвате Gracenote данни само чрез предназначенияте за крайния потребител функции на настоящото приложение или устройство.

Съгласявате се да използвате Gracenote данните, Gracenote софтуера и Gracenote сървърите само за свои лични, нетърговски цели. Съгласявате се да не отдавате, копирате, прехвърляте или предавате Gracenote софтуера или Gracenote данните на трета страна. **СЪГЛАСЯВАТЕ СЕ ДА НЕ ИЗПОЛЗВАТЕ ИЛИ СИ СЛУЖИТЕ С GRACENOTE ДАННИТЕ, GRACENOTE СОФТУЕРА ИЛИ GRACENOTE СЪРВЪРИТЕ, С ИЗКЛЮЧЕНИЕ НА ИЗРИЧНО ПОЗВОЛЕНОТО ТУК.**

Съгласявате се, че ако нарушите тези ограничения, вашият неизключителен лиценз за използване на Gracenote данните, Gracenote софтуера и Gracenote сървърите ще бъде прекратен. Ако лицензът ви бъде прекратен, вие сте съгласни да прекратите всяка употреба

на Gracenote данните, Gracenote софтуера и Gracenote сървърите. Gracenote запазва всичките си права над Gracenote данните, Gracenote софтуера и Gracenote сървърите, вкл. всички права на собственост. При никакви обстоятелства Gracenote няма да ви дължи заплащане за подадена от вас информация. Съгласявате се, че съгласно този Договор, за да пази интересите си, Gracenote Inc. може да упражни директно своите права срещу вас.

За да следите заявките с цел статистика, услугата Gracenote използва уникален идентификатор. Целта на произволно избрания цифров идентификатор е да позволи на услугата Gracenote да отчита заявките без да знае нищо за вас самите. За повече информация вижте уебстраницата с Политиката за конфиденциалност на Gracenote за услугата Gracenote.

Според лиценза Gracenote, софтуерът и всеки елемент от Gracenote данните са ви предоставени „КАКТО СА“. Gracenote не представлява и не гарантира, изрично или косвено, точността на Gracenote данните от Gracenote сървърите. Gracenote си запазва правото да изтрива данни от Gracenote сървърите или да променя категориите данни поради причина, считана от Gracenote за целесъобразна. Не се поема гаранцията за това, че Gracenote софтуерът или Gracenote сървърите са без грешка, или че функционирането на Gracenote софтуера или Gracenote сървърите ще бъде без прекъсване. Gracenote не се задължава да ви дава нови подобрени или допълнителни типове или категории данни, които Gracenote може да предлага в бъдеще и може свободно да прекрати услугите си по всяко време.

GRACENOTE НЕ ДАВА КАКВИТО И ДА Е ГАРАНЦИИ, ИЗРИЧНИ ИЛИ ПОДРАЗБИРАЩИ СЕ, ВКЛЮЧИТЕЛНО, НО НЕ САМО ПРЕДПОЛАГАЕМИ ГАРАНЦИИ ЗА ГОДНОСТ ЗА ПАЗАРНА РЕАЛИЗАЦИЯ, ГОДНОСТ ЗА ОПРЕДЕЛЕНА ЦЕЛ, ПРАВО НА СОБСТВЕНОСТ И НЕНАРУШАВАНЕ НА ПРАВТА НА ИНТЕЛЕКТУАЛНАТА СОБСТВЕНОСТ. GRACENOTE НЕ ГАРАНТИРА РЕЗУЛТАТИТЕ, КОИТО ЩЕ ПОЛУЧИТЕ ЧРЕЗ ИЗПОЛЗВАНЕТО НА GRACENOTE СОФТУЕРА ИЛИ НЯКОЯ GRACENOTE СЪРВЪР. GRACENOTE НЕ НОСИ ОТГОВОРНОСТ ПРИ КАКВИТО И ДА Е ОБСТОЯТЕЛСТВА ЗА КОСВЕНИ ИЛИ СЛУЧАЙНИ ШЕТИ ИЛИ ЗА ПРОПУСНАТИ ПОЛЗИ ИЛИ ПРИХОДИ.

© Gracenote, Inc. 2009

Разделителна способност на видеоизход

Когато се възпроизвежда носител, който не е защитен срещу копиране

Разделителна способност \ Видеоизход	HDMI OUT	COMPONENT VIDEO OUT	
		Свързан HDMI	Изключен HDMI
576i	576p	576i	
576p	576p	576p	
720p	720p	720p	
1080i	1080i	1080i	
1080p/24 Hz	1080p / 24 Hz	576i	1080i
1080p / 50 Hz	1080p / 50 Hz	576i	1080i

Когато се възпроизвежда защитен срещу копиране носител

Разделителна способност \ Видеоизход	HDMI OUT	COMPONENT VIDEO OUT
576i	576p	576i
576p	576p	576i
720p	720p	576i
1080i	1080i	576i
1080p/24 Hz	1080p / 24 Hz	576i
1080p / 50 Hz	1080p / 50 Hz	576i

HDMI OUT свързване

- Ако изберете разделителната способност ръчно, а след това свържете HDMI гнездото към телевизора, а вашият телевизор не я приеме, разделителната способност се настройва на [Автоматичен].
- Ако изберете разделителна способност, която вашият телевизор не приема, появява се предупредително съобщение. След промяна на разделителната способност, ако не можете да видите екрана, моля изчакайте 20 секунди и разделителната способност автоматично ще се върне на предишната разделителна способност.
- Кадровата честота на видеоизход 1080p може автоматично да се настрои или на 24 Hz, или на 50 Hz в зависимост както от възможностите, така и от предпочитанията на свързания телевизор и въз основа на присъщата кадрова честота на видеосъдържанието на BD-ROM диска.

COMPONENT VIDEO OUT свързване

Видеопотокът от Blu-ray диск и DVD диск би могъл да предотврати увеличаване на разделителната способност на аналогов изход.

VIDEO OUT свързване

От гнездото VIDEO OUT винаги се излъчва с разделителна способност 576i.

Технически характеристики

Общи	
Параметри на ел. захранването	Вж. главния етикет на задния панел.
Консумация на енергия	Вж. главния етикет на задния панел.
Размери (Ш x В x Д)	Приблиз. 433,5 x 57 x 281 мм (17 x 2,2 x 11 инча)
Тегло нето (приблиз.)	3,5 кг (7,7 паунда)
Работна температура	От 5 °C до 35 °C (от 41 °F до 95 °F)
Работна влажност	от 5 % до 90 %

Входове/изходи	
VIDEO OUT	1.0 V (p-p), 75 Ω, отрицателна синхронизация, RCA гнездо x 1 бр.
COMPONENT VIDEO OUT	(Y) 1.0 V (p-p), 75 Ω, отрицателна синхронизация, RCA гнездо x 1 бр. (Pb)/(Pr) 0.7 V (p-p), 75 Ω, RCA гнезда x 2 бр.
HDMI IN/OUT (video/audio)	19-щифтов (тип A, HDMI™ Connector)
ANALOG AUDIO IN	2.0 V _{rms} (1 kHz, 0 dB), 600 Ω, RCA гнездо (Л, Д) x 1 бр.
DIGITAL IN (OPTICAL)	3 V (p-p), оптично гнездо x 1
PORT. IN	0,5 V _{rms} (3,5 мм стереожак)

Тунер	
FM обхват	От 87,5 до 108,0 MHz или от 87,50 до 108,00 MHz

Усилвател	
Изходна мощност (4 Ω/ 3 Ω), (средна), общо хармонично изкривяване 10 %	
Общо	1100 W
Преден	180 W x 2
Централна	180 W
Задна	180 W x 2
Събуфър	200 W (пасивен)

Система	
Лазер	Полупроводников лазер
дължина на вълната	405 nm / 650 nm
Система на сигнала	стандартна система за цветна телевизия PAL/NTSC
Честотна характеристика	от 20 Hz до 18 kHz (дискретизация 48 kHz, 96 kHz, 192 kHz)
Хармонично изкривяване	по-малко от 0,05 %
Динамичен обхват	повече от 80 dB
Порт за локална мрежа (LAN port)	Ethernet конектор x 1 бр., 10BASE-T/100BASE-TX
Безжична LAN (вътрешна антена)	Интегриран IEEE 802.11n (в обхвати 5 GHz и 2,4 GHz) безжичен мрежов достъп, съвместим с 802.11a/b/g Wi-Fi мрежи.
Захранване на шината (USB)	DC 5 V  500 mA

Тонколони			
Предна тонколона (лява/ дясна)			
Тип	3 двулентови тонколони	Макс. входна мощност	360 W
Номинален импеданс	4 Ω	Нетни размери (Ш x В x Д)	280 x 1152 x 225 мм (11 x 45 x 8,9 инча)
Входна мощност	180 W	Нето тегло	3,33 кг (7,34 паунда)
Задна тонколона (лява/ дясна)			
Тип	1 еднолентова тонколона	Макс. входна мощност	360 W
Номинален импеданс	4 Ω	Нетни размери (Ш x В x Д)	94 x 182 x 83 мм (3,7 x 7,2 x 3,3 инча)
Входна мощност	180 W	Нето тегло	0,61 кг (1,34 паунда)
Централна тонколона			
Тип	3 двулентови тонколони	Макс. входна мощност	360 W
Номинален импеданс	4 Ω	Нетни размери (Ш x В x Д)	327 x 99 x 76 мм (12,9 x 3,9 x 3,0 инча)
Входна мощност	180 W	Нето тегло	1,21 кг (2,67 паунда)
Събуфър			
Тип	1 еднолентова тонколона	Макс. входна мощност	400 W
Номинален импеданс	3 Ω	Нетни размери (Ш x В x Д)	190 X 385 X 358 мм (7,5 x 15,2 x 14,1 инча)
Входна мощност	200 W	Нето тегло	5,4 кг (11,9 паунда)

- Дизайнът и техническите характеристики подлежат на промени без предизвестие.

Техническо обслужване

Работа с уреда

Транспортиране на уреда

Запазете оригиналната кутия и опаковъчните материали. Ако се наложи да транспортирате системата, използвайте оригиналната фабрична опаковка, за да ѝ осигурите максимална защита.

Поддържайте външните повърхности чисти

- Не използвайте летливи течности (например спрей против насекоми) близо до системата.
- Ако прилагате голям натиск при почистване на системата, може да увредите повърхностите ѝ.
- Не оставяйте гумени или пластмасови изделия продължително време в контакт с корпуса на системата.

Почистване на системата

За почистване на плъбра използвайте мека суха кърпа. Ако повърхностите са силно замърсени, използвайте мека кърпа, навлажнена с разтвор на слаб миещ препарат. Не използвайте силни разтворители, като алкохол, бензен или разреждатели, тъй като те могат да увредят повърхностите на корпуса.

Техническо обслужване на уреда

Уредът е високотехнологично, прецизно устройство. Ако оптичната приемна леща или механизъмът за въртене на диска се замърсят или износят, качеството на изображението може да се влоши. За допълнителна информация се обръщайте към най-близкия официален сервизен център.

Забележки относно дисковете

Работа с дисковете

Не докосвайте долната страна (със записа) на дисковете. Хващайте дисковете за периферията, така че върху повърхността да не остават отпечатащи от пръсти. Не слагайте лепенки по дисковете.

Съхраняване на дисковете

След използване на диска винаги го връщайте в опаковката му. Не излагайте дисковете на пряка слънчева светлина или на източници на топлина и никога не ги оставяйте в паркиран автомобил, изложени на пряка слънчева светлина.

Почистване на дисковете

Отпечатащите от пръсти и прахът по диска могат да влошат качеството на изображението и на звука. Преди възпроизвеждане почиствайте диска с чиста кърпа. Бършете диска от центъра към периферията.

Не използвайте силни разтворители, например алкохол, бензен, разреждатели, почистващи препарати или антистатичен спрей за грамофонни плочи.

Важна информация за мрежовите услуги

Цялата информация, всички данни, документи, комуникации, изтегляния, файлове, текстове, изображения, снимки, графики, видеофайлове, уебкастове, публикации, инструменти, ресурси, софтуер, код, програми, аплети, виджети, приложения, продукти и друго съдържание („Съдържание“) и всички услуги и предложения („Услуги“), предоставяни от или налични у която и да е трета страна (всяка от тях „Доставчик на услуга“), е отговорност единствено на Доставчика на услуга, от когото произлиза.

Наличието на съдържание и услуги, предоставяни от Доставчика на услуга чрез устройство на LGE, и достъпът до тях подлежат на промяна по всяко време, без предварително уведомяване, включително, но не само временно прекратяване, премахване или спиране на съдържанието или услугата изцяло или частично.

В случай че имате въпрос или проблем, свързани със съдържанието или услугата, най-актуална информация можете да намерите на уебсайта на Доставчика на услугата. LGE не носи отговорност или вина за предоставяна на клиенти услуга, свързана със съдържание и услуги. Каквито и да било въпроси или искания за услуги, свързани със съдържанието или услугите, трябва да се отправят директно към съответните Доставчици на съдържание и услуги.

Моля, обърнете внимание, че LGE не носи отговорност за съдържание или услуги, предоставяни от Доставчика на услуга, или за каквато и да било промяна, премахване или спиране на такова съдържание или услуга и не гарантира наличието на или достъпа до такова съдържание или услуги.

