



# РЪКОВОДСТВО ЗА ЕСКПЛОАТАЦИЯ ПЕРАЛНА МАШИНА

Прочетете това ръководство внимателно преди да започнете работа с пералнята и го запазете за справка.

F1481ND(P)(1~9)

F1281ND(P)(1~9)

F1081ND(P)(1~9)

# Съдържание

Съдържание .....2

ПРЕДСТАВЯНЕ НА ПРОДУКТА .3

## ПРЕДУПРЕЖДЕНИЕ

Препоръки за безопасност .....4  
ЗАПАЗЕТЕ ТЕЗИ ИНСТРУКЦИИ!.....4

СПЕЦИФИКАЦИЯ .....5

## ИНСТАЛИРАНЕ

Сваляне на опаковката .....6  
Демонтаж на транспортните болтове .....6  
Изисквания към мястото на инсталиране.7  
Никога не използвайте стари маркучи,  
за да включите пералнята във водата.....9  
Инсталиране на отточния маркуч. ....11  
Нивелация.....12

## Как да използвате пералнята

Работа с пералнята .....14  
КАК ДА ПОДГОТВИМ ДРЕХИТЕ ЗА  
ПРАНЕ .....15  
Таблица с програми за пране .....16  
Допълнителни опции.....17  
Данни за експлоатацията .....18  
Панел за управление.....19  
Допълнителна програма .....20  
- Отложен старт.....20  
- Против намачкване.....20  
- Предпочитани .....20  
- Предпране.....20  
Опции .....21  
- Опции.....21  
- Плакнене .....21  
- Температура на водата .....21  
Други функции .....21  
- Плакнене + Центрафуга .....21  
- Само центрофугиране .....21  
Родителски контрол .....22  
Звуков сигнал вкл/изкл.....22  
Почистване на барабана.....23  
Блокировка на вратата и Разпознаване .23

Благодарим Ви ,че закупихте  
напълно автоматичната пералня  
на LG Electronics.

Моля прочетете внимателно  
упътването.  
То съдържа инструкции за  
инсталиране и употреба на уреда.

Запазете го за бъдещи консултации.  
Запишете си модела и  
сериенния номер на Вашата пералня.

Модел №

Сериен №

Дата на закупуване

## ПОСТАВЯНЕ НА ПРЕПАРАТ

Поставяне на прах за пране и  
омекотител .....24

## ПОДДРЪЖКА

Почистване на входящата система  
за вода .....26  
Почистване на филтъра на  
изходящата вода. ....27  
ПОЧИСТВАНЕ НА ЧЕКМЕДЖЕТО ЗА  
ПРЕПАРАТ .....28  
Барабан на пералнята.....29  
Почистване на пералнята отвън .....29  
При ниски температури .....29

## СПИСЪК НА ВЪЗМОЖНИ ПОВРЕДИ

Откриване на проблем .....30  
Съобщения за грешка.....32  
Как да използваме SmartDiagnosis™ .....33

Гаранционни условия .....34

## ПРЕДСТАВЯНЕ НА ПРОДУКТА



### ■ Предпазване от измачкване

С променящото се въртене на барабана мачкането на прането се намалява до минимум.



### ■ Вграден нагревател

Вътрешния нагревател автоматично загрява водата до най-добрата температура за съответната програма.



### ■ ИНТЕЛИГЕНТНА И ИКОНОМИЧНА СИСТЕМА ЗА ПРАНЕ.

"Интелигентната" система за пране избира оптимални условия за изпиране/оптимизира при всяко пране нивото на водата и нейната температура, като по този начин пести енергия.



### ■ Родителски контрол

Тази защита предотвратява възможността децата да натискат различни бутони по време на процеса на пране, с цел да се избегне промяна на първоначално избраната програма.



### ■ СИСТЕМА ЗА КОНТРОЛ НА ШУМА

Тъй като Вашата пералня разполага със система за автоматично измерване на теглото и баланс на прането, тя своевременно разпределя теглото така, че да намали максимално нивото на шума по време на центрофугиране.



### ■ Директна система за управление

Системата Direct Drive помага за по-малко вибрации при работа на пералната машина.

### ■ 6 нови движения

Пералнята може да извършва различни дейности с барабана или комбинация от различни действия в зависимост от избраната програма за пране. В комбинация с контролирана скорост на центрофугиране и способността на барабана да се върти както наляво, така и надясно, работата на машината силно се е подобрила, като всеки път получавате отлични резултати.



# П РЕДУПРЕЖДЕНИЕ

## ВАЖНИ ИНСТРУКЦИИ ЗА БЕЗОПАСНОСТ



**ВНИМАНИЕ!**

За да намалите риска от пожар, токов удар или наранявания на хора по време на употребата на пералнята, следвайте основните предупреждения и прочетете внимателно следващите предупреждения.

### Препоръки за безопасност

**ВНИМАНИЕ :** За да намалите риска от пожар, токов удар или нараняване на лице при използване на подложката, следвайте основните предпазни мерки, включително следните:

- Пазете уреда далеч от огън
- Да не се инсталира или въвежда в експлоатация перална машина, поставена на открито.
- Да не се играе с контролното табло.
- Да не се поправя, отстранява никоя част от пералнята, да не се извършват поправки от хора, които нямат специфична сервизна квалификация и знания.
- Поддържайте пространството около и под пералнята свободно от лесно запалими материали като хартия, парцали, химикали и др..
- Уредът не е предназначен за употреба от малки деца или стари хора без наблюдение. Не позволявайте на деца да си играят върху, с или вътре в този или в който и да е друг домакински уред.
- Когато машината работи с висока температура, люка може да бъде много горещ. Не го липайте.
- Никога не оставяйте вратата на пералнята отворена с цел да избегнете влизането на децата в барабана или увисването им на вратата.
- Никога не бъркайте в пералнята, докато барабана се върти. Изчаквайте окончателното му спиране.
- Да не се перат в пералнята артикули, които са били почиствани, прани, потопени или са имали какъвто и да е контакт с олио, боя, бензин, разредител, сухо-почистващи разредители, керосин и др. материали, които биха могли да се възпламенят или избухнат. Мазината може да остане в барабана след целия цикъл, което може да доведе до пожар по време на сушене. Поради тази причина не поставяйте в пералнята дрехи, напоени с мазнина.
- Винаги внимателно следвайте инструкциите, дадени по-долу.
- Когато изключвате уреда от контакта, не изключвайте щепсела чрез дърпане. Това може да причини скъсване на кабела.
- Не блъскайте врата на пералнята и не опитвайте да я отворите , докато е в заключено положение, защото това може да доведе до повреда.
- За да се избегне риска от токов удар, винаги преди почистване на уреда го изключвайте от мрежата.
- Преди да махнете стария уред го изключете. Направете щепсела неизползваем, като го отрежете близо до уреда.
- Никога не опитвайте да използвате уреда, ако той е повреден, разглобен или има счупени части, включително повреден кабел или щепсел.
- Когато уреда е бил във вода, обадете се на сервиза. Съществува риск от ел. шок и
- Когато уредът е бил под вода, моля обадете се в сервизния център. Опасност от електрически удар и пожар.
- Уредът трябва да се свърже към водопроводната система като се използват нов комплект маркучи, а старите маркучи не трябва да се използват повторно.
- За да намалите риска от нараняване, придържайте се към всички препоръчителни процедури на инструкцията за безопасност, вкл. използването на дълги ръкавици и предпазни очила. Ако не спазвате предупрежденията за безопасност в това ръководство, може да се стигне до щети на имуществото, до лични наранявания или смърт.
- Не натискайте прекалено вратата на пералнята навътре при отварянето ѝ. Това може да преобърне пералнята.

\* Не натискайте вратата, когато тя е отворена. Това може да наклони уреда и да го обърне.

### ЗАПАЗЕТЕ ТЕЗИ ИНСТРУКЦИИ!

#### Заземяване!

Този уред трябва да бъде заземен. При случайна повреда или неправилно функциониране, заземяването може да намали риска от токов удар, като създава пътека, проводяща електричеството и го намалява. Този уред е снабден с кабел, който е предназначен за заземяване, който от своя страна трябва да бъде свързан в контакт, правилно заземен.

Никога не използвайте адаптор за включване в мрежата и не се опитвайте да премахнете заземяването на уреда.

Ако се съмнявате, че контактът включващ уреда в мрежата е неподходящ или неизправен, не включвайте уреда, преди консултация със електротехник.

# СПЕЦИФИКАЦИЯ

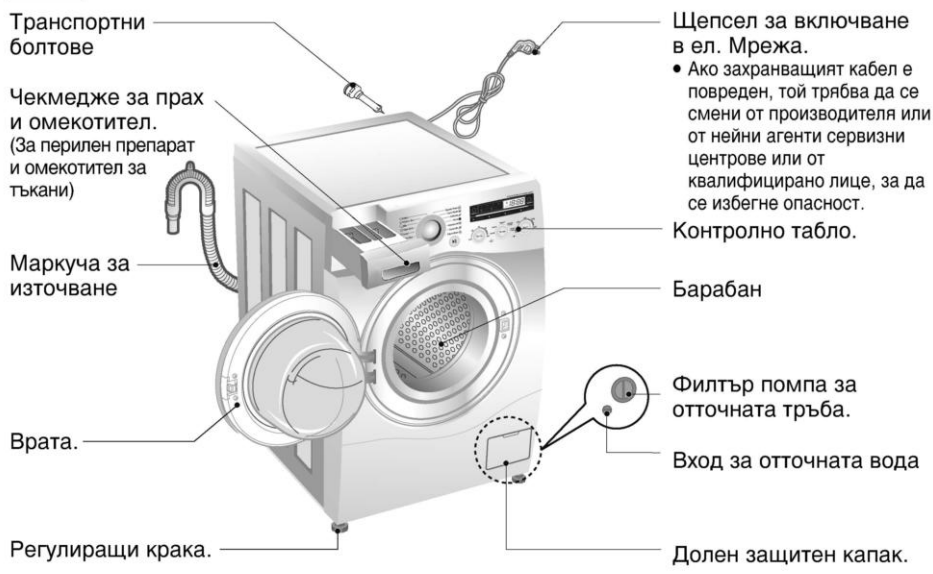

- Вид : Пералня с предно зареждане
- Захранване : 220 - 240V~, 50/60 Hz
- Размери : 600 мм(Ш) X 480 мм(Д) X 850 мм(В)
- Тегло : 60 кг
- Максимална мощност : 1700 W (прање)
- Капацитет на барабана : 6 кг
- Консумация на вода : 56 литра
- Разрешено налягане на водата : 100 - 1000 kPa (1,0 - 10 kgf/cm<sup>2</sup>)
- Ниво на шума :

	Прање	Центрофуга
F1481ND(P)(1-9)	57 dB(A)	73 dB(A)
F1281ND(P)(1-9)	57 dB(A)	71 dB(A)
F1081ND(P)(1-9)	57 dB(A)	69 dB(A)

\* Външният вид и спецификации могат да варират без предизвестие, да се подобри качеството на единица.

## ■ Аксесоари

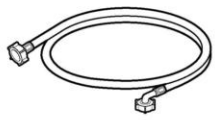

Маркуч (1EA)



Гаечен ключ

# И НСТАЛИРАНЕ

## ■ Сваляне на опаковката

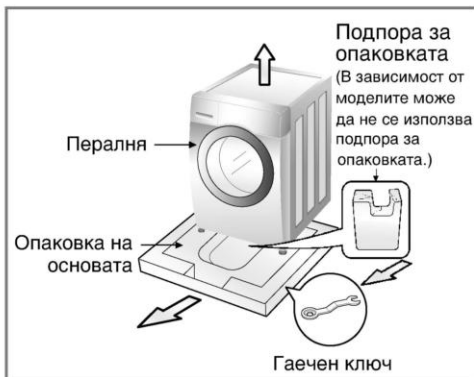

1. Сваляте картонената кутия и опаковката от стиропор.
2. Повдигнете пералнята и сваляте опаковката на основата.
3. Сваляте лепенката, с която е закрепен захранващия кабел и изпускащия маркуч.
4. Сваляте водозахранващия маркуч от барабана.



Поставете гаечния ключ в основната опаковка за нивелиране.

## ВНИМАНИЕ!

Всички опаковачни материали трябва да бъдат отстранени; Предотвратете достъпа на деца до опаковачните материали.

## ■ Демонтаж на транспортните болтове.

За да се избегнат нежелани транспортни повреди, в пералнята има поставени 4 заключващи болта.

Преди да пуснете пералнята в експлоатация, трябва да ги отстраните.

Ако не ги сваляте, можете сериозно да повредите уреда.

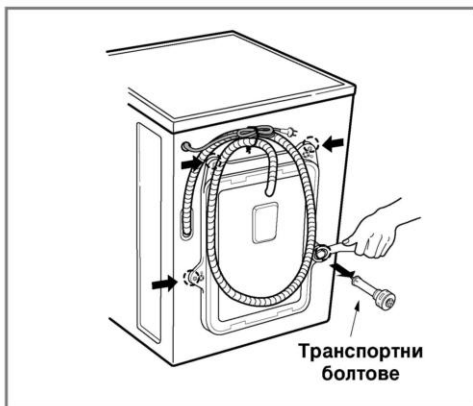

1. Отвинтете болтовете, които се намират на задния капак на пералнята под гумени капачета, като използвате специално приложение ключ.
2. Извадете болтовете, заедно с гумените капачки.



Запазете болтовете за бъдещо транспортиране на уреда.

3. Затворете дупките с помощта на приложените капачки.

# И НСТАЛИРАНЕ

## ■ Изисквания към мястото на инсталиране.

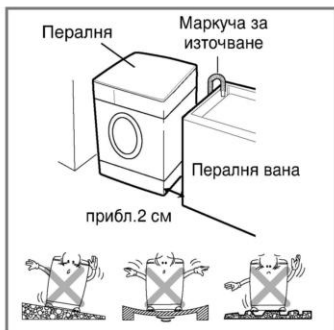

### ► Местоположение

- **Нивелация на пода:**  
Допустимото отклонение е 1 процент.
- **Включване в ел. Мрежа:**  
Щепсът трябва да се намира максимално на 1,5 м от уреда. Никога не включвайте пералнята в разклонител.
- **Местоположение:**  
Разстоянието от други предмети трябва да бъде, както следва: /10 см-отзад; 2 см отстрани/Никога не използвайте горния капак на пералнята, за съхранение на перилни и почистващи препарати, защото евентуално потичане, може да увреди капака и контролното табло.

### ► Инсталиране

- Инсталирайте пералнята върху равен твърд под.
- Циркулацията на въздуха около пералнята не трябва да бъде възпрепятствана от килими, мокети и др.
- В никакъв случай не се опитвайте да коригирате неравностите на пода, като поставите под пералнята парчета от дърво, картон или подобни материали.
- Ако не е възможно да избегнете поставянето на пералнята до газова готварска печка или отоплителна печка на дърва и въглища, между двата уреда трябва да се постави изолираща преграда (85 x 60 см), покрита с алуминиево фолио от страната на готварската или отоплителната печка.
- Пералнята не трябва да се поставя в помещения, където температурата може да падне под 0°C.
- Моля при инсталиране на пералнята осигурете лесен достъп за сервизните техници до нея в случай на повреда.
- След инсталирането на пералнята регулирайте и четирите ѝ крака с помощта на приложения гаечен ключ за транспортните болтове, за да осигурите стабилност на уреда, като между горната повърхност на пералнята и долната страна работния плот трябва да има разстояние от приблизително 20 мм.
- Този уред не е предназначен за употреба в каравани и мобилни платформи.

### ► Включване в електрическата мрежа.

- Никога не използвайте удължител или разклонител.
- Ако кабелът на захранването е повреден, той трябва да бъде сменен в оторизиран сервиз или от специалист електротехник.
- Винаги изключвайте пералнята от мрежата и от водата, когато не я използвате.
- Уверете се че уредът е заземен правилно.
- Контактът трябва да е разположен така, че да е лесен за достигане.
- Поправки на уреда се извършват само от квалифициран техник.
- Не инсталирайте пералната машина в помещения, където температурата може да падне под нулата. Замръзналата в маркучките вода може да причини спукването им. Също така надеждността на отделението за електронен контрол може да бъде понижена.
- Преди да включите уреда за пръв път оставете го на стайна температура за няколко часа.

# И НСТАЛИРАНЕ

## ВНИМАНИЕ

### **ВНИМАНИЕ** относно захранващия кабел

Препоръчително е повечето уреди да бъдат включени към отделна захранваща верига, т.е. захранваща верига с единичен контакт, откъдето се захранва само този уред и която е без допълнителни разклонения и контакти. Вижте страницата с техническите характеристики в настоящето ръководство за потребителя, за да сте сигурни. Не претоварвайте мрежовите контакти. Претоварените контакти, разхлабените или повредени контакти, удължителите, протритите захранващи кабели или повредената или напукана изолация на проводниците са опасни. Всяко от тези обстоятелства може да предизвика електрически удар или пожар. Периодично проверявайте кабела на вашия уред и ако външният му вид показва повреда или изхабяване, изключете го, прекратете използването на уреда и се обърнете към официален сервиз, за да заменят кабела точно със същия. Предпазвайте захранващия кабел от физическо и механично въздействие, като например усукване, прегъване, притискане, прищипване от врата или стъпване върху него. Обръщайте особено внимание на щепселите, стенните контакти и мястото, откъдето кабелът излиза от уреда.

## ВНИМАНИЕ

Уреда не е предназначен за използване от малки деца или хора с намалени способности без надзор.

Децата трябва да се наблюдават с цел да се избегне игра с уреда!



# ИНСТАЛИРАНЕ

## ■ Никога не използвайте стари маркучи, за да включите пералня във водата.

- Разрешено налягане на водата: 100 - 1000 kPa (1,0 - 10 kgf / cm<sup>2</sup>)
- Не оголвайте и смачквайте маркуча, който ще включите в изходния клапан.
- Ако налягането на водата е по-голямо от регламентирането, използвайте уред за декомпресия.
- Периодично следете състоянието на маркучите и сменяйте при нужда.

## ► Стъпка 1: Проверете гуменото уплътнение на водозахранващия маркуч

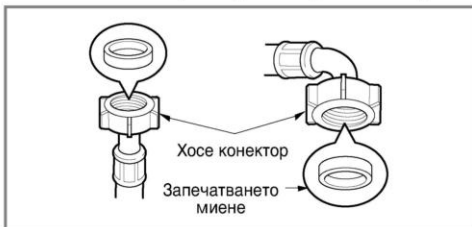

- Към всяка тръба има приложени гумени пръстени, които предотвратяват изливане на вода.
- Проверете водното напрежение като завъртите входящия клапан до крайно затворено положение.

## ► Стъпка 2: Свържете маркуча към крана за вода

### Тип-А : Свързване на маркуч с винтов наконечник към кран с резба

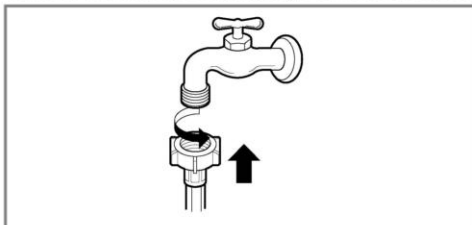

- Завинтете винтовият конектор във водосточния кран.

### Тип-В : Свързване на маркуч с винтов наконечник към кран без резба

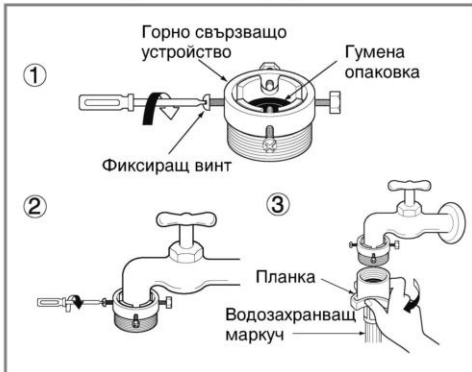

1. Отвинтете пръстеновидните планки и 4-те задържащи винта на адаптера.
2. Притиснете адаптера към края на крана, така че гуменото уплътнение да направи водоустойчива връзка. Затегнете пръстеновидната планка и 4-те задържащи винта на адаптера.
3. Натиснете водозахранващия маркуч вертикално нагоре, така че гуменото покритие в маркуча да може да прилепне плътно към крана и после го затегнете като го завинтите надясно.

## Тип-С : Свързване на маркуч от вида „one touch“ към кран без резба

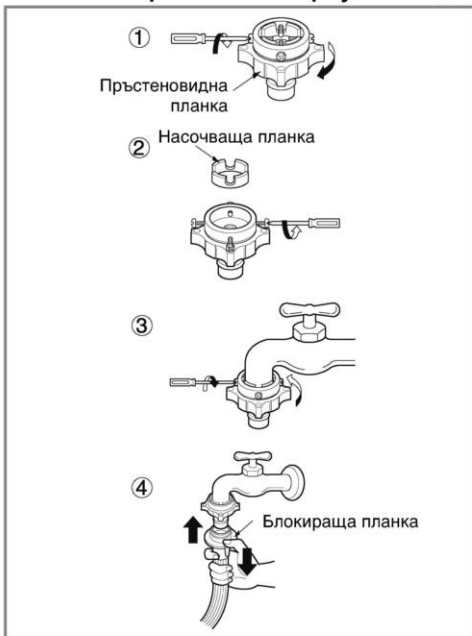

1. Отвинтете пръстеновидните планки и 4-те задържащи винта на адаптера.
2. Свалете насочващата планка, ако кранът е прекалено голям да се нагоди в адаптера.
3. Притиснете адаптера към края на крана, така че гуменото уплътнение да направи водоустойчива връзка. Затегнете пръстеновидната планка и 4-те задържащи винта на адаптера.
4. Издърпайте блокировката на планката на конектора надолу, вкарайте водозахранващия маркуч върху адаптера, и освободете блокиращата планка на конектора. Уверете се, че адаптерът се застопорява на място.



След като свържете водоснабдителния маркуч към водозахранващия кран, завъртете крановете на водата, за да отмиете чуждите частици (мръсотия, пясък или стърготини) от водопроводните тръби. Оставете водата да се оттече в кофа и проверете температурата на водата.

## ► Стъпка 3: Свържете маркуча към пералнята

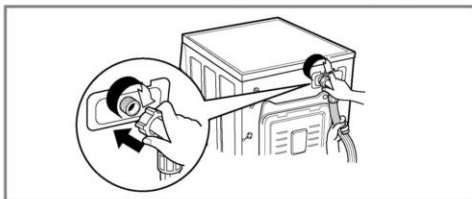

- Внимателно проверете дали няма огъване или нарушение в целостта на маркучите.



След окончателното свързване, ако тече вода от маркуча, повторете същите стъпки. Използвайте само оригинални кранове за вода. В случай, че крановете са неподходящи или прекалено големи, махнете шайбата преди да свържете крана с адаптера.

### Използване на хоризонтален кран

Хоризонтален кран



Разширителен кран



Квадратно сечение на крана



# И НСТАЛИРАНЕ

## ■ Инсталиране на отточния маркуч.

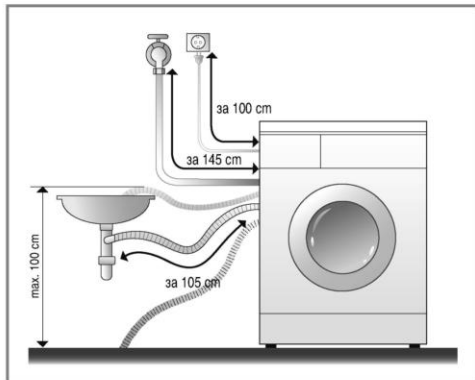

- Отводният маркуч не трябва да се свързва с канала на височина по-голяма от 100 см от пода. Водата в пералнята не се изпомпва или се изпомпва бавно.
- Здравото захващане на маркуча ще предотврати наводнение.
- Ако отводният маркуч е прекалено дълъг не напъхвайте в пералнята, защото това ще увеличи много нивото на шума.

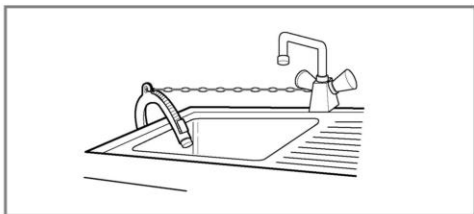

- Когато не сте свързали отводния маркуч в канализацията трябва да осигурите неподвижно захващане на свободния му край.
- Неподвижността ще предотврати наводнения.

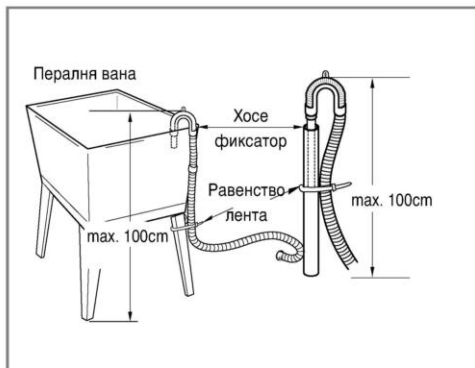

# И НСТАЛИРАНЕ

## ■ Нивелация



1. Правилната нивелация на пералнята предотвратява повишаването на нивото на шума, както и вибрациите. Инсталирайте уреда на равна и солидна основа, препоръчително в ъгъла на стаята.



Под от дюшеме или плаващ под могат да способстват за появяването на прекалено силни вибрации и дебаланс.

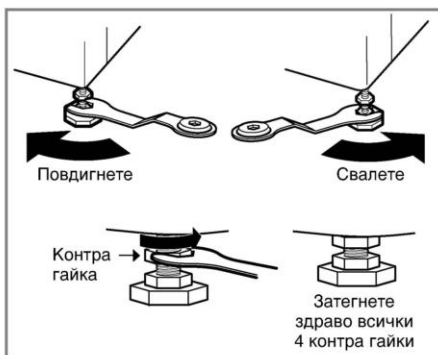

2. Ако подът не е достатъчно гладък, използвайте крачетата за нивелация, за да изравните уреда. Не пъхайте никакви предмети под крачетата, с цел да нивелирате по-добре. Убедете се, че крачетата са стабилизирани на повърхността.

- След като нивелирате пералнята, затегнете контра гайките към основата на пералнята. Всички контра гайки трябва да се затегнат.



- За да проверите дали сте нивелирали добре уреда, натиснете от горната страна, диагонално. Ако уредът не се клати, значи сте нивелирали достатъчно добре.



Ако пералнята се монтира върху повдигната платформа, трябва здраво да се закрепят, за да няма риск от падане от тази платформа.

# ИНСТАЛИРАНЕ

## ► Бетонни подове

- Монтажната повърхност трябва да бъде чиста, суха и равна.
- Монтирайте пералнята върху равен твърд под.

## ► Подове с плочки (хлъзгави подове)

- Поставете всеки крак върху подложките против хлъзгане и нивелирайте машината. (Изрежете подложки против хлъзгане с размери 70 x 70 мм и залепете парчетата върху сухите плочки, където ще се постави машината).
- Подложките против хлъзгане са от самозалепващ се материал, използван при стълби и стъпала за предотвратяване на хлъзгането.

## ► Дървени подове (плаващи подове)

- Дървените подове са особено податливи на вибрации.
- За предотвратяване на вибрациите ви препоръчваме да поставите гумени чашки с дебелина поне 15 мм под всеки крак на пералнята, закрепена с болтове поне към 2 греди на пода.
- Ако е възможно, инсталирайте пералнята в някой от ъглите на стаята, където подът е по-стабилен.
- Поставете гумени чашки, за да предотвратите вибрациите.
- Можете да получите гумени чашки (кат. № 4620ER4002B) от отдела за резервни части на LG.



- Правилното поставяне и нивелиране на пералнята осигурява дълга, нормална и надеждна работа.
- Пералнята трябва да бъде в абсолютно хоризонтално положение и да стои стабилно на мястото си.
- Тя не трябва да се клати напред-назад по диагоналите на краката си при натоварване.
- Монтажната повърхност трябва да бъде чиста, без паркетин или друга смазка.
- Не позволявайте краката на пералнята да се намократ. Ако краката на пералнята се намократ, тя може да започне да се хлъзга.

# Как да използвате пералнята

## ■ Работа с пералнята



1. Сортиране на прането.  
(Вижте страница 15)

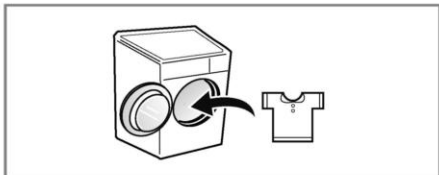

2. Отворете вратата и поставете прането.



3. Натиснете бутона за включване.

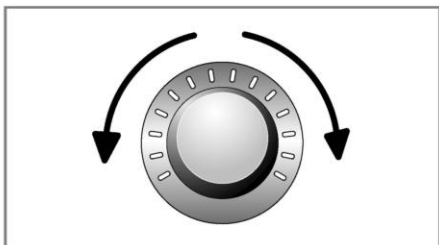

4. Изберете програма.  
(Вижте страници 16 - 18)  
Изберете опциите за това пране  
(Вижте страници 20 - 23)

- Допълнителна програма
- Температура
- Скорост на центрофугиране
- Други функции

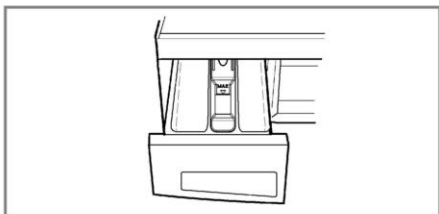

5. Добавете прах за пране.  
(Вижте страници 24 - 25)



6. Натиснете бутона Старт/Пауза.

# Как да използвате пералнята

## КАК ДА ПОДГОТВИМ ДРЕХИТЕ ЗА ПРАНЕ.



Сортирайте прането по...

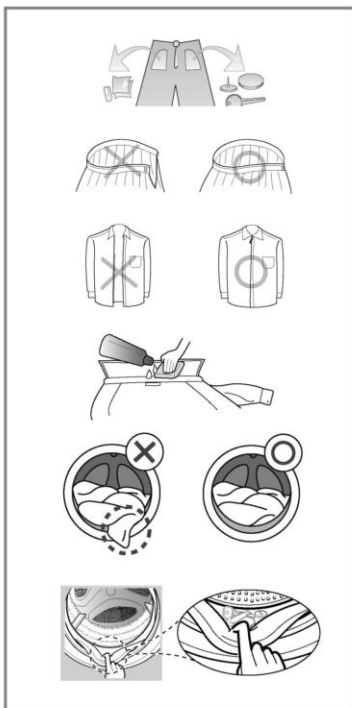

### 1. Етикети

Прочетете внимателно етикетите на дрехите за пране. Това ще Ви насочи за материята, както и за условията, при които дрехите трябва да се перат.

### 2. Сортиране

За да постигнете оптимални резултати сортирайте/разпределяйте дрехите според това, кои биха могли да се перат на една и съща програма. Температурата на водата и оборотите на центрофугиране са различни при различните програми, по причина на това, че различните матери, трябва да се перат по различен начин. Винаги отделяйте наситените тъмни от по-светлите и бели дрехи. Перете ги отделно, тъй като тъмните цветове могат да предизвикат оцветяване на светлите дрехи. Ако е възможно перете отделно слабо и силно замърсените дрехи.

- Замърсяване/силно, средно, слабо/  
Разделяйте силно и слабо замърсените дрехи.
- Цвят/бяло, светло, тъмно/  
Разделяйте белите от цветните дрехи.
- Мъх/ които имат мъх и такива, по които се лепят мъхове/  
Разделяйте.

### 3. Преди да заредите пералнята.

Комбинируйте при зареждане големи и по-малки неща. Наредете първо по обемното пране. Те не трябва да бъдат повече от половината от прането. Избягвайте да перете само един къс. Това може да дисбалансира машината и да повиши нивото на шума и вибрациите. Това може да причини небалансиран товар. Добавете един или два подобни предмета.

- Проверете внимателно всички джобове за да сте сигурни, че са празни. Остри и метални предмети, могат да причинят не само повреда на пералнята, но и да развалят дрехите Ви.
- Затворете циповете, закопчайте копчетата и се убедете, че няма да се захванат за други дрехи.
- Предварително обработете най-замърсените участъци на дрехите/маншети и яки/ с подходящ концентриран препарат.
- За да предпазите уплътненията от повреда, проверете за останало пране между вратата и уплътненията.
- Проверете уплътненията на вратата за попаднали малки предмети.
- Проверете барабана за останало пране. Това може да го намачка или повреди при следващия цикъл.



Преди първото пране, Изберете цикъл (Памук 60°C и зареждане с половината количество перилен препарат), оставете уреда да пере без заредено пране. Това ще отстрани наслоенията върху барабана, които може да са останали по време на производството.

# Как да използвате пералнята

## ■ Таблица с програми за пране

- Препоръчителни условия за пране на различните материи и цветове.

Програма	Описание	Материя	Подходяща температура	Максимално натоварване
<b>Памук</b> (☺)	Осигурява по-добра работа чрез комбиниране на различно движение на барабана.	За светли цветни дрехи (риз, нощници, пижами и др.), както и леко замърсени бели памучни дрехи (бельо).	40°C (студена, за да 95°C)	По преценка
<b>Еко Памук</b> (☺*)	Осигурява оптимизирана работа на пералнята с по-малко потребление на електричество.		60°C (Cold to 60°C)	
<b>Нежна грижа</b> (☺)	Този цикъл е подходящ за ежедневни ризи, които не се гледат след пране.	Тъкани от полиамид, акрил, полиестер.	40°C (студена, за да 60°C)	3,0 кг
<b>Микс</b> (☺)	Позволява едновременно пране на различни тъкани.	Памучни дрехи, бельо, калъфи за възглавници, бебешки дрехи. (коприна/деликатни материи, спортно облекло, тъмни дрехи, вълнени, юргани/ пердета).	40°C (студена, за да 40°C)	
<b>Грижа за бебето</b> (☺)	Премахва упорити петна и осигурява по-добро изплакване	Леко замърсени бебешки дрехи	60°C (95°C)	
<b>Тихо пране</b> (☺)	Осигурява по-малко шум и вибрации и спестява пари като се използва нощната тарифа на електричеството.	За светли цветни дрехи (риз, нощници, пижами и др.), както и леко замърсени бели памучни дрехи. (бельо).	40°C (студена, за да 60°C)	По преценка
<b>Грижа за кожата</b> (☺)	Премахва ефективно остатъците от перилен препарат върху дрехите.	За тъкани, които са в директен контакт с кожата: бельо, пелени, хавли, спално бельо, възглавници и калъфи за матраци.		
<b>Завивки</b> (☺)	Този цикъл е за обемисто пране като покривка за легло, възглавници, дамска и други.	Памучно спално бельо освен официални дрехи (деликатни, вълнени, копринени и др.) с пълнеж: юргани, възглавници, одеяла, ковертори с лек пълнеж.	40°C (студена, за да 40°C)	Само 1 размер
<b>Спортни дрехи</b> (☺)	Този цикъл е подходящ за спортни дрехи като дрехи за джогинг и тичане.	Coolmax, Gore-tex, губери и Sympatex.		2,0 кг
<b>Тъмно пране</b> (☺)	Ако има вероятност дрехите да се обезцветят, използвайте този цикъл. Цикълът предотвратява обезцветяването. (Използвайте прах за цветно пране.)	Тъмни дрехи изработени от памук или смесени тъкани.	30°C (студена, за да 40°C)	
<b>Деликатно пране</b> (☺)	Този цикъл е за деликатни дрехи като бельо, блузи и други.	Деликатно, лесно повреждащо се пране.		
<b>Вълна</b> (☺)	Могат да се перат вълнени тъкани. (Използвайте прах за вълнени тъкани, които се перат в пералня.)	Вълнени дрехи, които могат да се перат в пералня само с чиста прежда.	40°C (студена, за да 40°C)	3,0 кг
<b>Бързо 30</b> (☺)	Този цикъл осигурява кратко пране на малко и леко замърсени дрехи.	Цветно пране, което леко е замърсено.	30°C (студена, за да 40°C)	
<b>Интензивно 60</b> (☺)	За 60 минути изпира по-добре и пести електричество.	Памук и смесени тъкани. (Специална ПРОГРАМА в рамките на 60 минути за нормално замърсено пране).	60°C (студена, за да 60°C)	



## Как да използвате пералнята

- Температура на водата: Изберете температура, която да е подходяща за програмата. Когато перете, винаги следвайте указанията в етикета на производителя на дрехата.
- Изберете опцията за програма „Еко Памук 60°C + Интензивно“ за тестване за съответствие със стандартите EN60456 и IEC60456.
- Резултатите от теста зависят от налягането на водата, твърдостта на водата, температурата на водата за пране, температурата на стаята, вида и обема на прането, степента на замърсяване, използвания прах за пране, колебанията в основното електрозахранване и избраните допълнителни опции.



Програмата за пране на вълна в тази машина е одобрена от Woolmark за пране на продукти на Woolmark, за които се допуска машинно пране, при условие, че продуктите се перат съгласно инструкциите на етикетите им и указанията на производителя на тази перална машина M0808.



Препоръчва се използване на неутрален перилен препарат. С цел запазване на дрехата, в програмата за пране на вълна превъртането е бавно, а центрофугирането – с ниски обороти.

### ■ Допълнителни опции

Програма	Отложен старт	Против намачкване	Предпочитани	Предпране	Медицинско плакнене	Плакнене+ Центрафуга	Спестява време	Интензивно
Памук (☼)	●	●	●	●	●	●	●	●
Еко Памук (☼*)	●	●	●	●	●	●	●	●
Нежна грижа (☼)	●	●	●	●	●	●	●	●
Микс (☼)	●	●	●	●	●	●	●	●
Грижа за бебето (☼)	●	●	●	●*	●*	●	●	●
Тихо пране (☼)	●	●	●			●	●	●
Грижа за кожата (☼*)	●	●	●	●	●	●	●	●
Завивки (☼)	●	●	●			●	●	●
Спортни дрехи (☼)	●	●	●			●	●	●
Тъмно пране (☼)	●	●	●			●	●	●
Деликатно пране (☼)	●	●	●			●	●	●
Вълна (☼)	●	●	●			●		●
Бързо 30 (☼)	●	●	●			●		●
Интензивно 60 (☼)	●	●	●			●		●*

\* : Тази опция автоматично се включва в цикъла и не може да се спре.

# Как да използвате пералнята

## ■ Данни за експлоатацията

Програма	Максимални обороти (RPM)		
	F14**	F12**	F10**
Памук (☺)	1400	1200	1000
Еко Памук (☺*)	1400	1200	1000
Нежна грижа (☹)	1000	1000	900
Тихо пране (👂)	1000	1000	900
Микс (🏠)	1400	1200	1000
Завивки (📅)	1000	1000	900
Грижа за бебето (👶)	1000	1000	900
Грижа за кожата (👚*)	1400	1200	1000
Спортни дрехи (👕)	800	800	800
Тъмно пране (👚)	1400	1200	1000
Деликатно пране (🍃)	800	800	800
Вълна (🐑)	800	800	800
Бързо 30 (👚)	1400	1200	1000
Интензивно 60 (👚)	1400	1200	1000

# Как да използвате пералнята

## ■ Панел за управление



### Включване

- Чрез натискане на този бутон включвате и изключвате пералнята.
- Този бутон също може да се използва, за да прекратите избрана от Вас функция.

### Програматор

- Вашата пералня разполага с 14 различни програми, с които да изпирате различни видове пране.
- Лампата светва, за да посочи избраната програма.

### Старт/Пауза

- Този бутон се използва за започване на избран перилен цикъл.
- Ако желаете да стопирате за известно време пералнята, докато тя пере, можете да направите това чрез натискане този бутон.
- Ако не направите друго, пералнята се самоизключва 4 минути след като сте я стопирали.

### Допълнителна програма

- Използвайте тези бутони за избор на желаните опции за избрания цикъл.

### Сензорен екран

- Екранът показва настройките, колко време остава, опциите и съобщения за статуса на вашата пералня. Екранът свети през целия цикъл.

### Опции

- Това ви позволява да изберете допълнителен цикъл и ще светне при избиране.

# Как да използвате пералнята

## ■ Допълнителна програма

### Отложен старт (Time Delay)

Можете да зададете време за изчакване, така че пералнята ще започне автоматично да пере и ще свърши в точно определен период от време.



Времето за изчакване е времето до края на програмата, а не от началото. Действителното време за работа може да е различно заради температурата на водата, прането и заради други фактори.

1. Натиснете бутона за **Включване**.
2. Изберете цикъл.
3. Натиснете бутона **“Отложен старт”** и задайте желаното време
4. Натиснете бутона **Старт/Пауза**.

### Против намачкване (Crease Care)

ако искате да намалите намачкването на дрехите изберете опция Против намачкване

### Предпочитани (Favorite)

Програмата Предпочитани ви позволява да запаметите настроен по ваше предпочитание перилен цикъл за използването му в бъдеще.

1. Натиснете бутона за **Включване**.
2. Изберете цикъл.
3. Изберете продължителността на цикъла, начина на пране, броя на изплакванията, скоростта на въртене, температурата на водата и т.н.
4. Натиснете и задръжте бутона на програмата Предпочитани за 3 секунди (2 звукови сигнала).

Програмата Предпочитани вече е запаметена за използване в бъдеще. За да използвате отново програмата, изберете програма Предпочитани и натиснете Старт/Пауза.

### Предпране (Pre Wash)

Когато прането е много силно замърсено.

1. Натиснете бутона за **Включване**.
2. Изберете цикъл.
3. Натиснете бутона за предварително пране.
4. Натиснете бутона **Старт/Пауза**.

# Как да използвате пералнята

## ■ Опции

### Опции (Option)

- **Медицинско плакнене** : За най-добри резултати или за изплакване от праха за пране.
- **Плакнене + Центрафуга** : Това помага при предотвратяване на оставане на пресни петна по дрехите. Това е отделен цикъл.
- **Спестява време** : Тази опция може да се използва за намаляване времето за изпиране на съответната програма.
- **Интензивно** : Ако прането е нормално и силно замърсено, опцията „Интензивно“ върши работа.

### Плакнене (Rinse)

- **Плакнене+ + Отлагане** : Добавете изплакване само веднъж, после, след изплакването, процесът се спира докато не натиснете отново бутона за стартиране.
- **Нормално + Отлагане** : Процесът се спира докато не се натисне бутона за стартиране отново след спиране на изплакването.
- **Плакнене++** : Добавя два пъти изплакване.
- **Плакнене+** : Добавя един път изплакване.

### Температура на водата (Temp.)

- Температурата на водата може да бъде избрана, завъртайки програмния бутон.
  - Студено
  - 30°C, 40°C, 60°C, 95°C
- Температурата на водата се избира за всяка програма, както следва.

## ■ Други функции

### Плакнене + Центрафуга (Rinse+Spin)

1. Натиснете бутона за **Включване**.
2. Изберете цикъл.
3. Натиснете бутона за опции.  
(светва Плакнене + Центрафуга).
4. Натиснете бутона **Старт/Пауза**.

### Само центрофугиране

1. Натиснете бутона за **Включване**.
2. Изберете скоростта на центрофугиране.
3. Натиснете бутона **Старт/Пауза**.



Когато изберете "No Spin"(без центрофугиране), пак ще завърти за кратко с ниска скорост за бързо изцеждане.

# Как да използвате пералнята

## ■ Родителски контрол

Изберете тази функция за заключване на бутоните и предотвратяване на грешки в използването. „Блокировка за деца“ може да се зададе само по време на цикъла за пране.

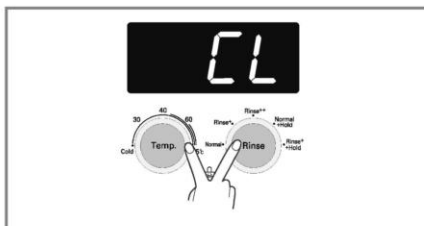

### Блокиране на панела за управление.

1. Натиснете бутоните за опции едновременно за около три секунди.
2. Ще се чуе звук, и веднага ще се появи 'CL' на сензорния екран. Когато е зададена блокировка за деца, всички бутони се заключват, с изключение на бутона за стартиране.



**NOTE** Изключването няма да отмени функцията за блокировка за деца. Трябва да деактивирате блокировката за деца преди да използвате други функции.

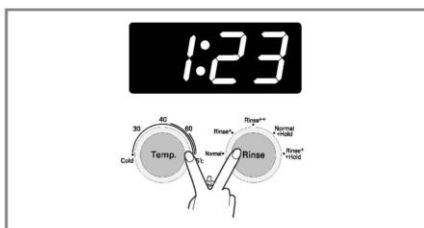

### Разблокиране на панела за управление.

1. Натиснете бутоните за опции едновременно за около три секунди.
2. Чува се звук и на сензорния екран отново се появява оставащото време за текущата програма.

## ■ Звуков сигнал вкл/изкл

Звуковия сигнал за ВКЛ/ИЗКЛ може да бъде настроен само в режим на пране.



1. Натиснете бутона за **Включване**.
2. Натиснете бутона **Старт/Пауза**.
3. За да направите настройка на звуковия сигнал натиснете и задръжте едновременно бутона за функции и бутона за плакнени за три секунди.

Когато вече направите настройката тя бива запаметена дори и ако се изключи пералнята.



**NOTE** Ако искате да изключите звука, просто повторете този процес.

# Как да използвате пералнята

## ■ Почистване на барабана

Почистване на барабана е специален цикъл за почистване на вътрешността на пералната машина. При него се използват по-високо ниво на водата и по-висока скорост на въртене. Изпълнявайте този цикъл редовно.

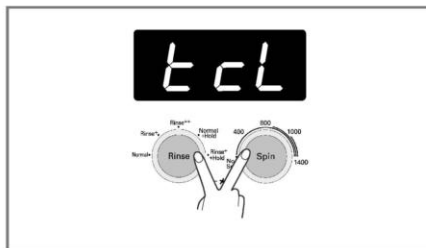

1. Извадете дрехите от барабана и затворете вратата.
2. Отворете чекмеджето за праха и добавете Anti limescale (напр. Calgon) в отделението за основно пране.
3. Затворете контейнера бавно.
4. Натиснете бутона за включване и после натиснете и задръжте бутони **Плакнене** и **Центрафуга** за 3 секунди. После "tcl" ще се покаже на сензорния екран.
5. Натиснете бутона **Старт/Пауза** за начало.
6. След като завърши цикъла, оставете вратата отворена за изсушаване на вратата, на гъвкавото гумено уплътнение и на стъклото на вратата.



Не добавяйте никакъв прах за пране в отделенията за праха. От пералнята могат да се отделят много мехурчета и да изтече вода.

## ВНИМАНИЕ

Не добавяйте никакъв прах за пране в отделенията за праха. От пералнята могат да се отделят много мехурчета и да изтече вода.

## ■ Блокировка на вратата и Разпознаване

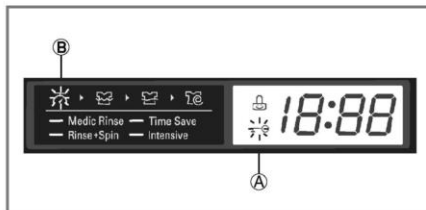

- (A) **"Блокировка на вратата"** - За безопасност, вратата ще се блокира, докато машината работи и иконката "Блокировка на вратата" ще светне.
- Иконката (B) **"Разпознаване"** ще светне, когато пералнята се върти бавно и преценява колко кг пране е поставено в барабана. Отнема малко време.

# ОСТАВЯНЕ НА ПРЕПАРАТ

## ■ Поставяне на прах за пране и омекотител

### ► Кутия за препарат

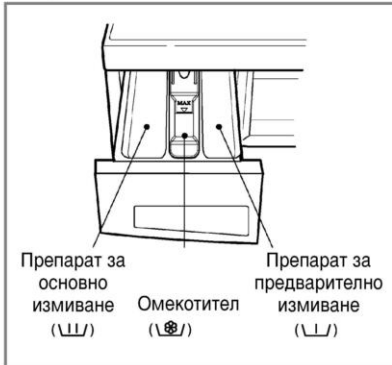

- В най-лявото отделение поставете прах при програма без предпране. → U
- В лявото и дясното чекмедже поставете препарат, ако сте избрали цикъл с предпране. → U • U

### ВНИМАНИЕ!

Пазете всички прахове и препарати за пране далеч от деца. Съществува опасност от отравяне.

Предозиране с перилен препарат, избелител или омекотител могат да предизвикат преливане.

Убедете се че използвате точното количество перилен препарат.

### ► Добавяне на омекотител.

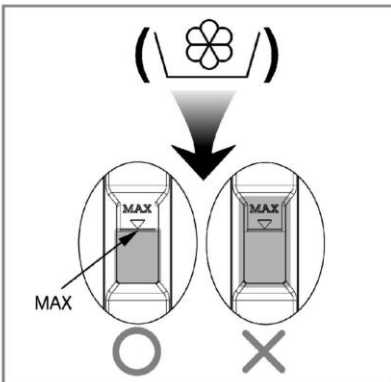

- Никога не сипвайте повече омекотител от отбелязаното ниво. Затворете бавно чекмеджето за препарат. Това може да предизвика по-ранно попадане на омекотител върху дрехите и да ги повреди.
- Не оставяйте неизползвания омекотител в чекмеджето повече от 2 дни.
- Омекотителят се добавя автоматично по време на прането.
- Не отваряйте чекмеджето, докато пералнята зарежда с вода.
- Не използвайте обезцветяващи продукти.



Никога не изсипвайте омекотителя директно върху дрехите.



## ПОСТАВЯНЕ НА ПРЕПАРАТ

### ► Дозирание на препаратата.

- Винаги следвайте инструкциите, отбелязани на кутията на препаратата от завода-производител.
- Ако предозирате праха, това може не само да увреди прането, но и да създаде условия за претоварване на мотора.
- За по - добри резултати е препоръчително използването на прах за пране.
- Ако желаете да използвате течни перилни препарати следвайте инструкциите на производителя на препаратата.
- Може да слагате течния перилен препарат директно в чекмеджето за препарат непосредствено преди включване на пералнята.
- Моля не използвайте течен перилен препарат с функцията отложен старт, тъй като може да се втвърди, а също и при програма с Предпране.
- Ако се получи прекалено много пяна, намалете количеството прах за пране.
- Количеството на препаратата, трябва да е съобразено и с количеството на зареденото в пералнята пране. Препаратът се измива от чекмеджето в началото на перилния цикъл.

### ВНИМАНИЕ

Моля не позволявайте на препаратата да се втвърди.  
Това може да доведе до блокиране, лоши резултати при плакнене и лоша миризма.



- Пълно натоварване: в съответствие с препоръката на производителя.
- Частично натоварване: 3 / 4 от нормалното количество.
- Минимален товар: 1 / 2 от пълно натоварване.

### ► Добавяне на омекотител за вода

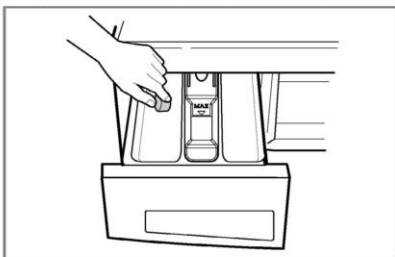

- ОМЕКОТИТЕЛ ЗА ВОДА МОЖЕ ДА СЕ ИЗПОЛЗВА, КАТО НАПРИМЕР Предпазване от котлен камък (Калгон), ЗА ДА СЕ СПЕСТИ УПОТРЕБАТА НА ПЕРИЛНИ ПРЕПАРАТИ В ЗОНИ С ИЗКЛЮЧИТЕЛНО ТВЪРДА ВОДА. ДА СЕ ДОЗИРА СПОРЕД УКАЗАНОТО НА ОПАКОВКАТА КОЛИЧЕСТВО. НАЙ-НАПРЕД ДОБАВЕТЕ ПЕРИЛЕН ПРЕПАРАТ, А СЛЕД ТОВА ОМЕКОТИТЕЛ.
- ИЗПОЛЗВАЙТЕ КОЛИЧЕСТВО ОТ ПЕРИЛНИЯ ПРЕПАРАТ КАТО ЗА МЕКА ВОДА.

### ► Използване на таблетки

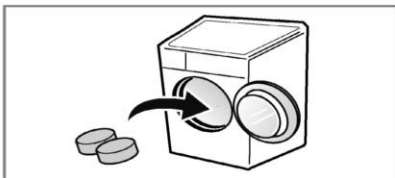

1. Отворете вратата и сложете таблетките в барабана

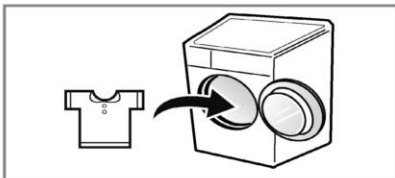

2. Сложете прането в барабана

## ПОДДРЪЖКА

- Винаги когато почиствате пералнята винаги я изключвайте от електрическата мрежа за да избегнете възможността от токов удар.
- Завъртете спирателния кран, ако уредът няма да се използва за дълъг период от време.
- Ако уредът няма да се използва повече, отстранете основните кабели и дезактивирайте механизма за заключване на вратата.

### ■ Почистване на входящата система за вода.

- “ $\int E$ ” Това съобщение, изписано на дисплея означава, че водата не достига до чекмеджето за препарат.
- Ако водата е прекалено "твърда", то частици варовик могат да запушат филтъра. Затова е добре при такива условия да почиствате от време на време филтъра.

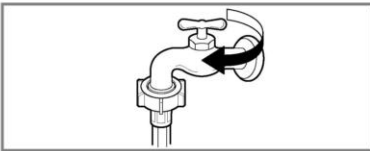

1. Изключете подаването на вода от крана.



2. Отвийте входящия маркуч от пералнята.

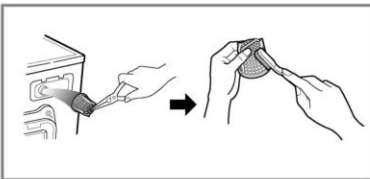

3. Почистете филтъра с помощта на твърда четка.



4. Върнете маркуча.

## ПОДДРЪЖКА

### ■ Почистване на филтъра на изходящата вода.

- Този филтър задържа мъхове, малки предмети и други боклуци, попаднали случайно в пералнята. Проверявайте регулярно неговото състояние.

#### ВНИМАНИЕ

Бъдете внимателни и вземете мерки преди да отворите филтъра, защото в него се задържа вода, която може да наводни пода. Почистването на филтъра се извършва така.

- Ако искате да почистите отводняващата помпа, изчакайте известно време преди да отворите вратата на пералнята.

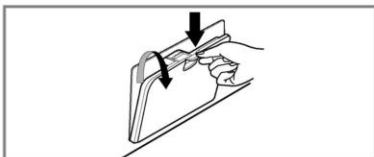

1. Отворете долния капак. Източете водата от пробката, за да извадите маркуча.



2. Извадете пробката. След това извадете филтъра, завъртайки го наляво.

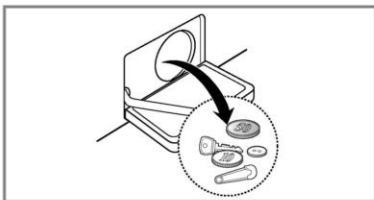

3. Почистете всички чужди тела от филтъра.

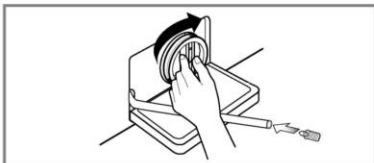

4. След почистването завийте отново филтъра и поставете пробката.

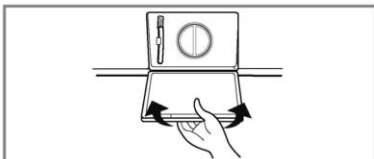

5. Затворете долния капак.

## ■ ПОЧИСТВАНЕ НА ЧЕКМЕДЖЕТО ЗА ПРЕПАРАТ

- Частици от препаратите и омекотителя остават в чекмеджето след всяко пране. По тази причина трябва да почиствате чекмеджето, като използвате за целта течаща вода.
- За да улесните работата си, можете да махнете капачето на отделението за омекотител.
- При изваждане на чекмеджето ще забележите, че в неговото гнездо също се събира препарат. Можете да го отстраните с помощта на четка.
- След като сте приключили с почистването е препоръчително да пуснете един перилен цикъл без да поставяте пране в барабана.

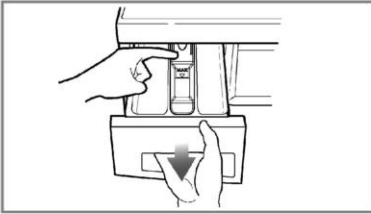

1. Извадете чекмеджето.

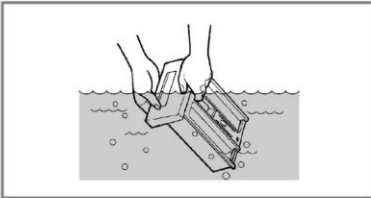

2. Почистете го под течаща вода.

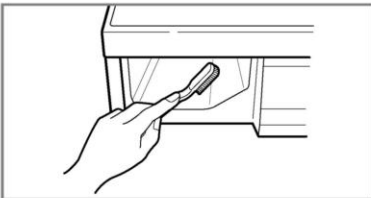

3. Почистете вътрешността на канала със стара четка за зъби.

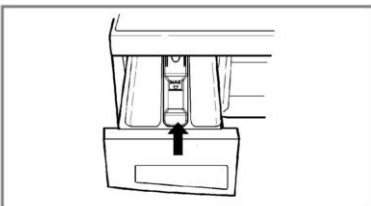

4. Поставете обратно чекмеджето.

## ■ Барабан на пералнята

- Ако живеете в район с твърда вода, може да се образуват наслагвания от варовик, на места, където не може да бъде забелязан и трудно може да бъде премахнат.  
С течение на времето може да се образуват наслагвания и да се наложи смяна на барабана.
- Въпреки че барабанът е направен от неръждаема стомана, възможно е да се образуват петна от ръжда, причинени от малки метални частици (кламери, безопасни игли), попаднали в барабана.
- Барабанът трябва периодично да се почиства.
- Ако използвате оцветяващи или избелващи препарати, уверете се, че са подходящи за употреба в пералнята. Премахвайте всички образували се петна с препарат за неръждаема стомана.
- Препарати могат да съдържат химикали, които могат да повредят част от вашата пералня.
- Премахнете всички петна с препарат за нераждаема стомана.
- Никога не използвайте метални четки или гъбички при почистване на барабана.

## ■ Почистване на пералнята отвън

### ► Външност

- Подходящата поддръжка на пералнята може да увеличи нейния живот.
- Отвън машината може да бъде почиствена с неутрален дезинфекционен препарат, използван в домакинството.
- Използвайте влажен парцал и пазете повърхността от надраскване с остър предмет.
- Не използвайте метилов спирт, разреждители или подобни продукти.

### ► Интериор

- Подходящата поддръжка на пералнята може да увеличи нейния живот.
- Отвън машината може да бъде почиствена с неутрален дезинфекционен препарат, използван в домакинството.
- Използвайте влажен парцал и пазете повърхността от надраскване с остър предмет.



За премахване на утайки от твърдата вода, използвайте само почистващи препарати с етикет безопасно за перални.

## ■ При ниски температури

Ако пералнята се съхранява в условия, където са възможни минусови температури, следвайте инструкциите, за да предотвратите евентуални повреди.

- Спрете крана за снабдяване с вода.
- Махнете маркучите от източниците на вода и отводните маркучите.
- Приберете електрическия шнур в обособения електрически изход.
- Добавете 1 галон (3,8л) нетоксичен антифриз RV в празния барабан. Затворете вратата.
- Нагласете центруфугата и оставете пералнята да изхвърли цялата вода.  
Не цялото количество RV ще бъде изхвърлено.
- Изключете щепсела, подсушете барабана отвътре и затворете врата.
- Извадете отделението за перилен препарат и го подсушете внимателно.
- Оставете пералнята в изправено положение.
- За да премахнете останалия антифриз пуснете пералнята на един пълен цикъл като добавите препарат. Не добавяйте пране.



## СПИСЪК НА ВЪЗМОЖНИ ПОВРЕДИ

- Тази пералня машина е оборудвана с автоматични функции за безопасност, които откриват и установяват повредите в ранен етап. Когато машината не функционира правилно или не работи, проверете следните възможности преди да се свържете с техник.

### ■ Откриване на проблем

СИМПТОМ	ВЪЗМОЖНА ПРИЧИНА	РЕШЕНИЕ
Дрънкащ звук	<ul style="list-style-type: none"><li>• В барабана са попаднали дребни метални предмети</li></ul>	Спрете пералнята и проверете внимателно барабана и филтъра.
Силен звук	<ul style="list-style-type: none"><li>• По-тежо пране може да произведе такъв шум. Това е нормално.</li></ul>	Ако шумът продължава и след почистване, моля обърнете се към сервиза.
Вибрационен шум	<ul style="list-style-type: none"><li>• Махнахте ли транспортните болтове?</li><li>• Нивелирахте ли добре?</li></ul>	Ако шумът е силен, е възможно да е нарушен баланса на прането.  При това положение източете водата спрете пералнята, отворете вратата и пренаредете прането.
Има изтичане на вода	<ul style="list-style-type: none"><li>• Маркуча се е откачил от крана или от пералнята</li><li>• Маркучът е запушен.</li></ul>	Проверете връзките на маркучите.  Отстранете маркуча и се свържете с водопроводчик.
Преливане		Поставили сте неподходящ прах или сте предозирали.
Водата не влиза в пералнята или влиза бавно.	<ul style="list-style-type: none"><li>• Водоподаването е спряно.</li><li>• Клапанът на водата не отворен докрай.</li></ul>	Проверете чешмата.  Отворете клапана докрай.
Водата не се оттича или се оттича бавно.	<ul style="list-style-type: none"><li>• Маркучът е прегънат.</li><li>• Филтърът е запушен</li><li>• Маркучът е запушен.</li></ul>	Изправете маркуча.  Почистете филтрите.  Почистете маркуча на течаща вода.

## С ПИСЪК НА ВЪЗМОЖНИ ПОВРЕДИ

СИМПТОМ	ВЪЗМОЖНА ПРИЧИНА	РЕШЕНИЕ
Прането не започва	<ul style="list-style-type: none"> <li>• Не сте включили кабела в електричеството или има прекъснатата връзка</li> <li>• Бушонът е изгорял или има спад на напрежението.</li> <li>• Не сте пуснали водата.</li> <li>• Не сте затворили вратата.</li> </ul>	<p>Уверете се, че щепсълът е в контакта.</p> <p>Проверете за централен проблем на мрежата</p> <p>Пуснете водата..</p> <p>Затворете внимателно вратата.</p> <p>Прибавете още пране. Пренаредете прането и повторете центрофугата.</p>
Вратата не се отваря.		<p>След като машината е тръгнала, вратата не трябва да се отваря с оглед безопасността.</p> <p>Проверете дали иконката "Блокировка на вратата" е светнала.</p> <p>Можете безопасно да отворите вратата, след като иконката "Блокировка на вратата" изгасне.</p>
Програмата пере по-дълго отколкото е показано в упътването.		<p>Имайте предвид, че посоченото време е ориентировъчно. Всичко зависи от налягането на водата и нейната температура.</p> <p>Ако прането е дисбалансирано, това също може да увеличи времето за пране.</p>
Предозиране с омекотител за дрехи	<ul style="list-style-type: none"> <li>• Предозиране с омекотител може да предизвика преливане</li> </ul>	<p>Следвайте упътването на омекотителя за необходимото количество при употреба</p> <p>Не превишавайте линията за максимум.</p>
Рано изливане на омекотителя		<p>Затворете чекмеджето бавно.</p> <p>Не отваряйте чекмеджето по време на цикъл.</p>



## ПИСЪК НА ВЪЗМОЖНИ ПОВРЕДИ

### ■ Съобщения за грешка

СИМПТОМ	ВЪЗМОЖНА ПРИЧИНА	РЕШЕНИЕ
	<ul style="list-style-type: none"> <li>Няма водоподаване.</li> <li>Не сте отворили клапана докрай.</li> <li>Маркучът е сгънат.</li> </ul>	<p>Проверете чешмата. Отворете клапана докрай. Изправете маркуча. Проверете филтъра.</p>
	<ul style="list-style-type: none"> <li>Маркучът е прегънат.</li> <li>Филтърът е запушен</li> </ul>	<p>Изправете маркуча. Почистете филтрите</p>
	<ul style="list-style-type: none"> <li>Прането е прекалено малко.</li> <li>Прането е разбалансирано.</li> <li>Ако сте поставили прекалено големи дрехи/халати/, те могат да нарушат баланса.</li> <li>Възможно е да не се изцеди достатъчно добре при центрофуга. Просто повторете центрофугиране.</li> </ul>	<p>Прибавете още пране. Пренаредете прането и повторете центрофугата.</p>
	 <ul style="list-style-type: none"> <li>Затоворете вратата.</li> </ul>	<p>Затворете вратата, ако дисплеят продължава да показва това съобщение, извикайте сервизен техник.</p>
		<p>Изключете от ел.мрежата и извикайте техник.</p>
	<ul style="list-style-type: none"> <li>Преливане на вода.</li> </ul>	<p>Изключете от ел.мрежата и извикайте техник.</p>
	<ul style="list-style-type: none"> <li>Сензорът за нивото на водата е повреден.</li> </ul>	<p>Изключете от водата и извикайте техник.</p>
	<ul style="list-style-type: none"> <li>Претоварване на мотора.</li> </ul>	<p>Позволете на пералнята да си почине 30 минути, за да се охлади мотора, после рестартирайте цикъла.</p>
	<ul style="list-style-type: none"> <li>Пералнята е била без захранване.</li> </ul>	<p>Рестартирайте цикъла.</p>





SmartDiagnosis™ функцията е достъпна само за продукти със знак 'SmartDiagnosis™'. В случай на телефон от стационарен тип функцията за само диагностика може да не работи.

### ■ Как да използваме SmartDiagnosis™

- Използвайте тази функция само когато имате указание от центъра за обслужване на клиенти. Сигналът е подобен на този от факс машина и има смисъл само за центъра за обслужване на клиенти.
- SmartDiagnosis™ не може да се активира без пералната машина да е включена. Ако това се случи, проблема трябва да се осигури без да се използва SmartDiagnosis™.

Ако имате проблем с вашата перална машина обадете се на центъра за обслужване на клиенти.

Следвайте инструкциите на оператора от центъра за обслужване на клиенти и направете следното:



1. Натиснете бутона за включване на пералната машина. Не натискайте други бутони и не завъртайте бутона за избор на програма.

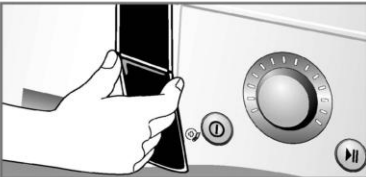

2. Когато получите указание от оператора поставете телефона близо до бутона за включване на пералната машина.

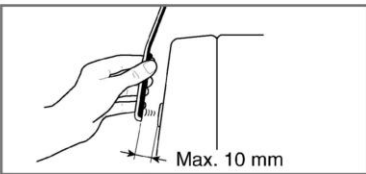

3. Натиснете и задръжте бутон "Температура на водата" за 3 секунди, като държите телефона близо до бутона за включване на пералната машина.
4. Задръжте бутона докато звука спре. Това отнема около 17 секунди, които се отброяват на дисплея.
  - За по-добри резултати дръжте телефона неподвижен докато се изпраща тона.
  - Ако оператора не е получил коректно данните може да ви помоли да повторите процеса.
  - Натискането на бутона за изключване на пералната машина ще доведе до прекратяване на SmartDiagnosis™.
5. След като времето на дисплея изтече и тоновете са изпратени продължете разговора с оператора, който след анализиране на получената информация ще се опита да ви помогне.

### Изхвърляне на вашия стар уред



1. Когато този символ на задраскана кофа за боклук е поставен върху дадено изделие, това означава, че изделието попада под разпоредбите на Европейска директива 2002/96/ЕО.
2. Всички електрически и електронни изделия трябва да се изхвърлят отделно от битовите отпадъци, в определени за целта съоръжения, посочени от държавните или местните органи.
3. Правилното изхвърляне на вашия уред ще помогне за предотвратяване на възможни негативни последици за околната среда и човешкото здраве.
4. За по-подробна информация за изхвърлянето на вашия стар уред се обърнете към вашата община, службите за събиране на отпадъци или магазина, откъдето сте купили своя уред.



Когато изхвърляте уреда, отрежете основния захранващ кабел и унищожете тапата. Деактивирайте блокировката на вратата, за да не могат деца да влязат вътре и да останат като в капан.

### Гаранцията не включва:

- Изпращане на сервизен специалист във вашия дом, за да ви научи как да използвате уреда.
- Ако уредът е свързан към напрежение, различно от посоченото върху табелката с техническите характеристики.
- Ако повредата е причинена от злополука, небрежност, неправилна употреба или непреодолима сила.
- Ако повредата е причинена от фактори, различни от нормалната битова употреба или от употребата в съответствие с ръководството за потребителя.
- Даване на указания за използване на уреда или промяна на настройката на уреда.
- Ако повредата е причинена от вредители, като например плъхове или хлебарки и др.
- Шум или вибрации, които се смятат за нормални, напр. звук от източване на вода, от центрофугиране или предупредителни сигнали.
- Коририране на инсталирането, например нивелиране на уреда, регулиране на източването.
- Нормална поддръжка, която се препоръчва от ръководството за потребителя.
- Отстраняване на външни предмети / вещества, попаднали в машината, включително помпата и филтъра на захранващия маркуч, например ситни камъчета, гвоздеи, банели от сутини, копчета и др.
- Смяна на предпазители, нагаждане на електрическата или водопроводната мрежа в дома.
- Поправка след неразрешен ремонт.
- Каквито и да било повреди на лична собственост, причинени от евентуални дефекти на този уред.
- Ако този уред се използва за търговски цели, гаранция за него не се предоставя.  
(Пример: Обществени места, като например бани, пансиони, спортни центрове, обществения)

Ако уредът е инсталиран извън обичаен сервизен район, всички транспортни разходи, свързани с ремонта на уреда или замяната на дефектни части, се поемат от собственика.



