



使用說明書

洗衣機

在使用您的洗衣機前，請詳細閱讀本手冊並保留作為日後參考。

WD-16NEB
WD-16NEW

產品功能



■ 採用DD反相器的滾筒式洗衣機

洗衣槽採用反相器控變頻達直接驅動方式，因此可安靜的洗滌並節省電費。



■ 傾斜式洗衣槽和大型衣物置入口設計

採用傾斜式洗衣槽和大型衣物置入口，收取衣物時更加方便。



■ 兒童安全鎖

兒童安全鎖系統可防止小孩亂按按鍵而影響操作行程。



■ 銀奈米殺菌、抗菌洗衣機

對人體無害的銀奈米粒子混合在洗衣槽內，可達到抗菌效果。

※使衣物上沾黏的細菌與水混合，經由洗滌過程中使銀奈米在洗衣槽內達到殺菌效果。

內容

警告.....	3
規格.....	4
安裝.....	5
洗濯前注意事項.....	11
添加洗劑.....	12
使用洗衣機.....	13
維護.....	21
疑難排解.....	24
保固事項.....	27

警告

使用前請詳閱所有說明



警告！

為了安全起見，您必須依循本使用說明書內的資訊來操作，以免發生火災或爆炸、觸電事故，或造成財物損失、導致受傷或死亡的意外。

重要安全說明事項

警告：為了降低發生火災、觸電或身體受傷等危險事故的機率，使用洗衣機時，請遵從下列的基本注意事項：

- 請勿將洗衣機安裝或存放在露天處。
- 請勿損害控制系統。
- 請勿自行修理或更換洗衣機的任何零件，或試圖進行維修；除非是用戶維護說明書內的特別建議的、或用戶修理說明書內列舉的，您已充分了解並且具備足夠執行技術的事項。
- 機組下方及四週，請勿存放易燃物料，如絨布、紙張、抹布及化學品等。
- 如機組供傷殘人士或幼童使用，必須就近監看。請勿讓兒童在機組上、或躲進機組或其他設備內玩耍。
- 請勿讓洗衣機外門一直打開。打開的外門可能誘使兒童將自己吊掛在門上，或爬至洗衣機內。
- 洗衣機仍在動作時，切勿伸手到機體內。請等候直到洗衣槽完全停止。
- 洗衣過程可減少衣物防燃劑。
- 不可讓棉絮堆積在滾筒式乾衣機附近。
- 搬運時不得橫搬或倒置，以免洗衣機結構受損產生危險。
- 洗衣機底部設有通風口，地毯不得阻塞其開口。
- 對於曾使用易燃性或爆烈性物料（如蠟、油、油漆、汽油、去油污劑、乾洗溶劑、煤油等）進行清潔、洗滌、浸泡或被沾染的衣物，請勿嘗試洗濯或烘乾，因其可能著火或爆炸。
- 為了避免發生前述意外，請小心遵從製衣廠商的清洗及注意說明。
- 請勿猛地關上洗衣機外門，當外門鎖上時也不可強行打開。此舉將會造成洗衣機損壞。
- 為了降低發生觸電的可能性，在嘗試進行維修或清理工作前，請拔除本機的電源，或透過拆除家用配電控制箱的保險絲，或關閉斷路器，使洗衣機的電源中斷。
- 如機組已損毀、部分故障、零件短少或損壞，電源線或插頭損壞亦包括在內，此時千萬不可再嘗試操作。
- 烘乾功能只適用於泡水的紡織品。

謹記以下說明

接地說明

本機組必須實施接地。發生故障時，接地可提供電流一條最少阻抗的路徑，因而可減低觸電的風險。本機配有一條具備設備接地導體和接地插頭的電源線。該插頭必須插入根據當地法規正確安裝及完成接地、合適的插座。

- 切勿使用轉接器，不然將損壞接地接頭。
- 如您找不到合用的插座，請洽詢電氣技師。

警告：不正確的連接設備接地導體將產生觸電危險。如您對機組是否正確接地產生疑問，請聯絡電氣技師或服務人員進行檢查。請勿改裝隨機所附插頭—如其不能與插座配合使用，請合格的電氣技師為您安裝一個適用的插座。

規格

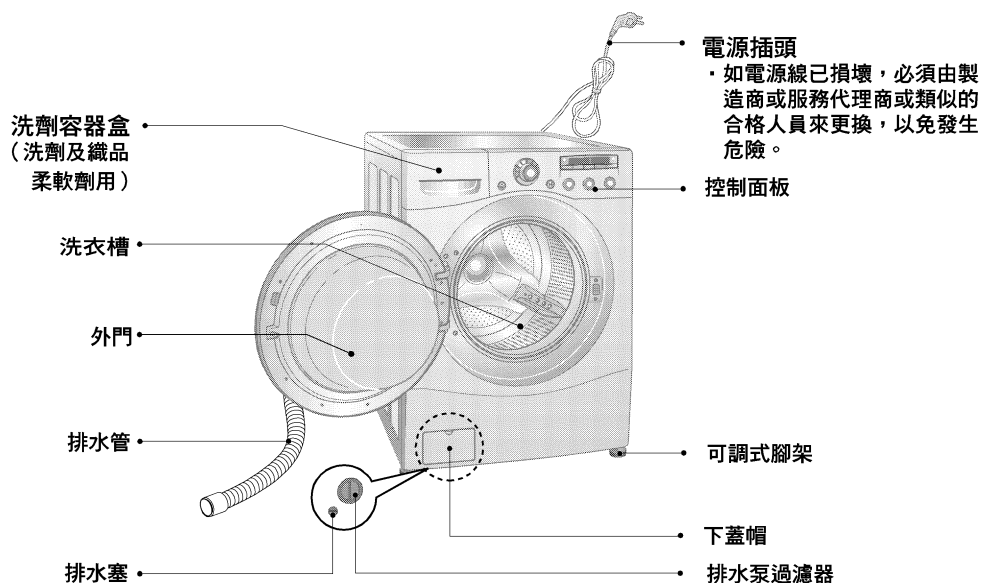

- 名稱 : 前載式洗衣機
- 電源供應 : 110V a.c 60Hz
- 尺寸 : 686mm(W)x756mm(D)x983mm(H)
- 重量 : 87kg
- 洗衣容量 : 15kg
- 最大瓦數 : 1000 W (洗衣)
- 容許水壓 : 0.3-10kgf/cm² (30-1000kPa)
- 容許冷水溫度 : 4-25°C

* 外觀及規格將隨時修改以提升品質，事先不會另行通告。

■ 配件



注水管(1EA)

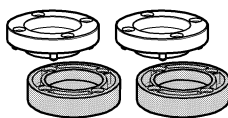

專用腳墊

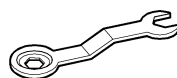

扳手

安 裝

安裝或存放在溫度不會低於冰點或不是露天的地方。

遵照所有主管法規將洗衣機正確接地。

當洗衣機安裝在鋪有地毯的地板時，應注意機底開口不被地毯阻礙。

■ 運送螺栓

機組由運送螺栓固定以免運送途中發生內部損壞。

■ 移除運送螺栓

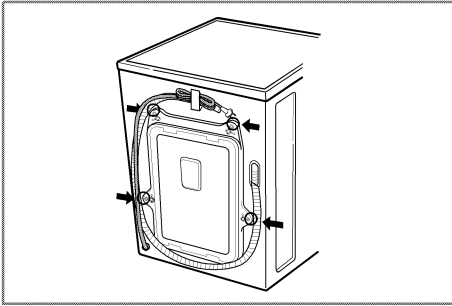

1. 避免運送途中發生內部損壞，機組由4根運送螺栓固定。洗衣機運轉前，先行拆除附帶橡膠塞的螺栓。

· 如沒有將其拆除，將會引起強烈振動、噪音，甚至故障。

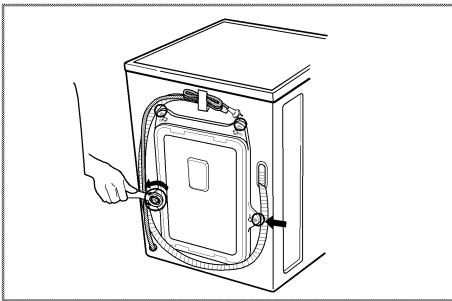

2. 使用隨附的扳手將螺栓拆除。

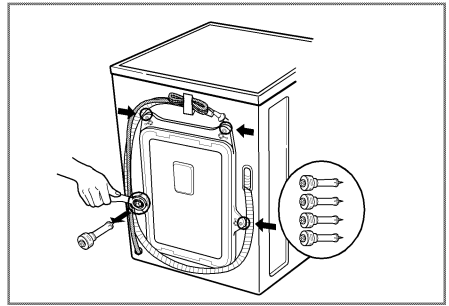

3. 輕旋橡膠塞將4根螺栓連同塞子一併拿出來。將4根螺栓和扳手收好，以備將來之需。

· 任何時候需運送機組時，將運送螺栓重新固定。

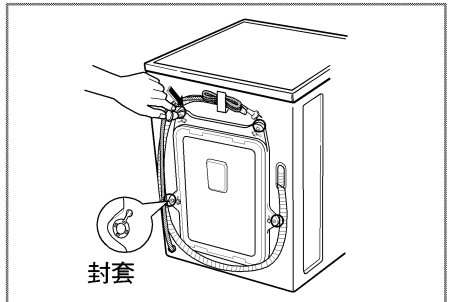
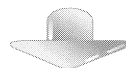

4. 用隨附的帽蓋把螺孔蓋起來。

■ 安裝地點的要求

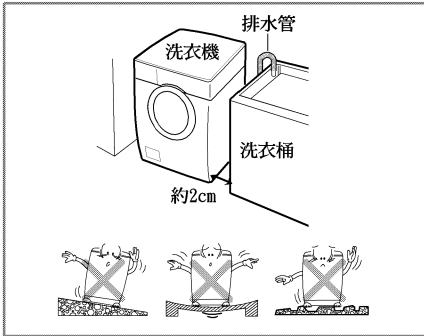

水平的地面：

洗衣機容許的坡度為 1°

電源插座：

必須在洗衣機所在位置兩旁1.5米內。請勿讓插座因供應超過一台設備電力而發生過載。

額外空隙：

配合牆壁、門和地板造型需求。

(背面10cm/左右各2cm)

請勿將洗衣物品置於或存放在洗衣機上。
此舉將會損害機組表面或控制系統。

■ 電力連接

1. 請勿使用延長線或雙孔轉接頭。
2. 如電源線已損壞，必須由製造商或服務代理商或類似的合格人員來更換，以免發生危險。
3. 使用後請拔除電源及關閉供水源。
4. 將機組連上遵守現行配線規則已實施接地的插座。
5. 機組必須置於容易靠近插頭的地方
6. 如機組由延長線模組或可攜式電源插座裝置供電，則需為這些裝置挑選合適的安裝地點，因其為可冒出或產生濕氣的高熱物體。

■ 洗衣機需使用新的管路組連接，請勿使用舊的管路組。

■ 連接供水管

- 電器連接到水龍頭需使用新水管，不要重複使用舊水管。

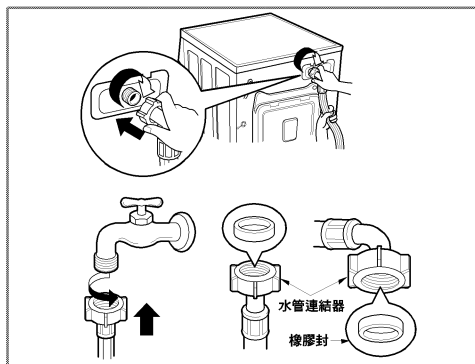

▶ 注水管與閥門連接時，請勿讓其剝落或發生錯牙狀況。

▶ 如供水水壓超過1000kPa，需另外安裝減壓裝置。

- 注水管附有兩個橡膠封，以防止漏水。
- 將水龍頭開至最大來檢查洗衣機的接管是否已鎖緊。
- 週期性的檢查配管狀況，如有需要則進行更換。
- 確認配管沒有扭結的情形，而且也沒有被擠壓。

⚠ 注意

- 此凝結型滾筒式烘乾機可用來連接的供水幹線—固定注入水壓最大(10kgf/cm², 1000kpa)和最小(0.5kgf/cm², 30kpa)。
- 如機組由延長線模組或可攜式電源插座裝置供電，則需為這些裝置挑選合適的安裝地點，因其為可冒出或產生濕氣的高熱物體。
- 請勿將洗衣機安裝於直接暴露在陽光、強風或雨水等的地方。
- 將洗衣機的電源線插入一已正確安裝、具有開關並接地的標準插座。

■無螺紋的普通水龍頭與螺絲型注水管

1. 鬆開固定螺絲以連接水龍頭。

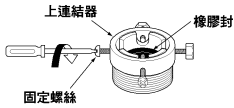

2. 將連結器往上推直到橡膠封與水龍頭緊密貼合。然後鎖緊4根螺絲。

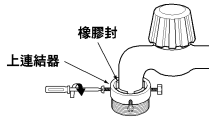

3. 將供水管垂直往上推直到管內橡膠封與水龍頭緊密貼合，然後以右旋方向將其鎖緊。

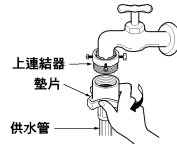

■無螺紋的普通水龍頭與快速型注水管

1. 鬆開上連結器螺絲。

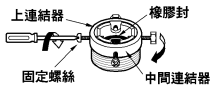

2. 將上連結器往上推直到橡膠封與水龍頭緊密貼合。然後鎖緊4根螺絲。

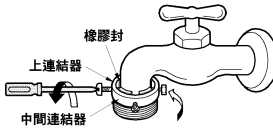

3. 將供水管與中間連結器連接，把墊片往下推。

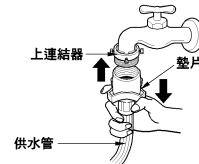

· 如水龍頭的直徑太大，拆除導引墊片。

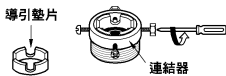

- 旋轉中間連結器使其不會漏水。
- 確認橡膠封已置於水管連結器內。

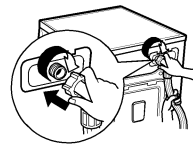
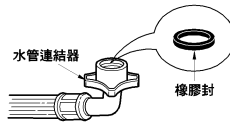

使用水平水龍頭

水平水龍頭



延伸式水龍頭



方形水龍頭



- 您的機組只附有冷水連接模組。
- 確認配管沒有扭結的情形，而且也沒有被擠壓。

■ 安裝排水管

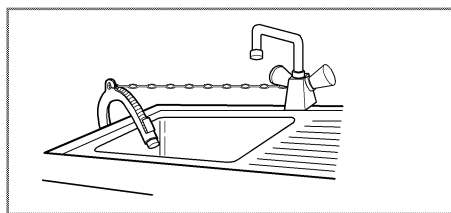
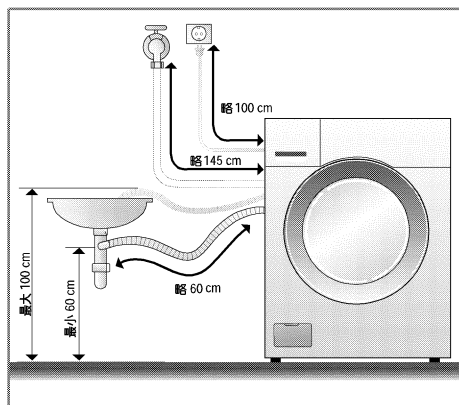

- 安裝排水管槽時，使用繩子將其綁緊。
- 正確固定排水管可避免地板因漏水而受損。

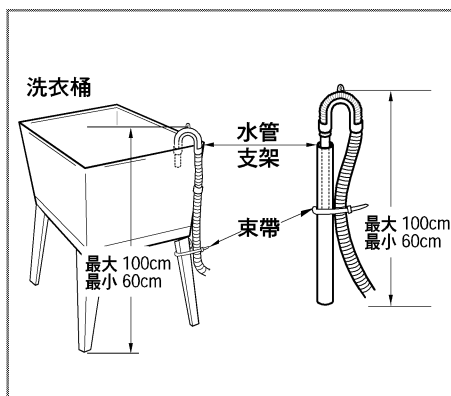
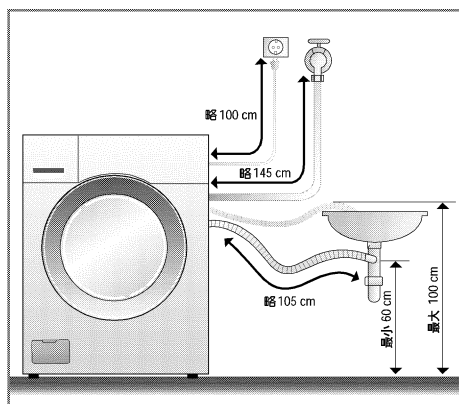

- 排水管距地面高度不得大於100 cm。
- 正確固定排水管可避免地板因漏水而受損。
- 當排水管太長時，請勿強行將其壓回洗衣機，此舉將會造成異常噪音。

■ 水平調整

1

選擇安裝場所

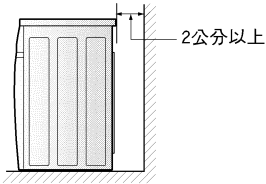

- ▶ 請選擇地板穩固平坦的場所放置。
- ▶ 洗衣機與後方的牆壁請保持2公分以上的距離。

2

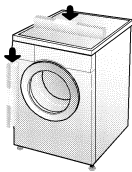

正確調整洗衣機的水平狀態，可避免產生過多的噪音和振動。
將機組安裝在堅固和水平的地板表面，最好是房間的角落。

3

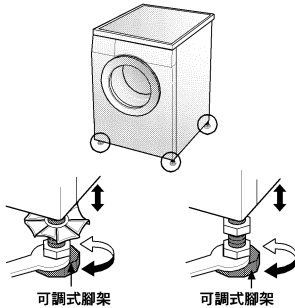

如地板不平整，依需要調整可調式腳架。（請勿在腳架下放置木塊等物）
確認四根腳架均已平穩固定在地板上，然後再檢查機組的水平狀態是否完美。（使用水平儀）

專用腳墊

可增加腳墊數量使達到機器水平

- 橡膠材質專用腳墊務必在接觸地板之位置。

※ 注意事項

使用一個腳墊時，禁止單獨使用塑膠墊。

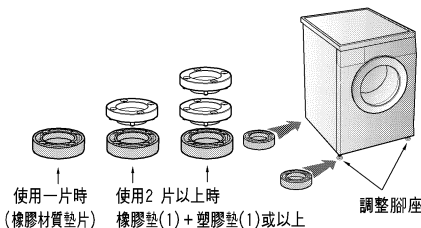

* 對角線檢查

當以對角方式自洗衣機上部四邊往下壓時，機組應完全不會上下移動。

（請同時檢查兩組對角）如以對角方式自洗衣機上部四邊往下壓時，機組會搖動，請再次調整腳架。

洗 濯前注意事項

■ 洗濯前注意事項

1. 注意標籤

尋找衣服上的注意標籤。此標籤將告知您衣物的成分，以及正確的洗濯方法。

2. 分類

要取得最佳的洗濯效果，將可以使用相同洗衣行程的衣服歸類一起。也要注意水溫及脫水轉速，不同的紡織品需要以不同的方式洗濯。此外，深色衣物要與淺色和白色的衣物分開。因為深色衣物的染料可能會染到其他衣物，線頭毛球等也可能會黏到其他衣物上，並因而造成白色等淺色系衣物變色，所以應分開洗濯。可能的話，也請勿將髒的衣物與比較不髒的混在一起洗濯。

污髒程度（嚴重，一般，輕微）

顏色（白，淺，深）

毛球（會產生毛球、黏毛球的衣物）

根據污髒程度將衣物分開。

將白色與有顏色的衣物分開。

請將會產生毛球以及會黏毛球的衣物分開洗濯。

3. 放入衣物前注意事項

■ 大小衣物一起放入時，應先放入大的衣物。此外，較大衣物的分量不應超過全部洗濯物的一半。

請勿單獨洗濯一件衣物，此舉會造成負荷不均，應再添加一兩件同類的衣物。

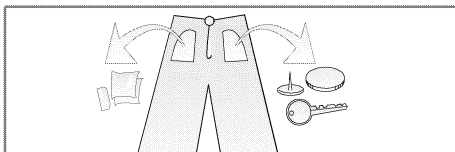

- 檢查所有口袋，確保都是空的。釘子、髮夾、火柴、筆、銅板和鑰匙等物，均會對洗衣機及衣物造成損害。

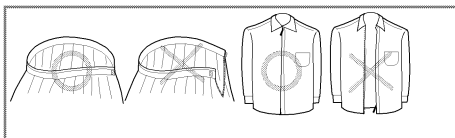

- 關上拉鍊、扣好扣子、綁緊繩子可確保這些東西不會與其他衣物糾結一起。

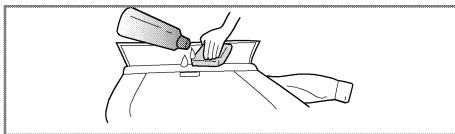

- 預先處理污物和污跡：將少量洗衣粉溶於水中，再刷洗如衣領和衣袖上的污跡處，有助於去除污垢。

■ 添加洗劑和織品柔軟劑

1. 洗劑容器盒

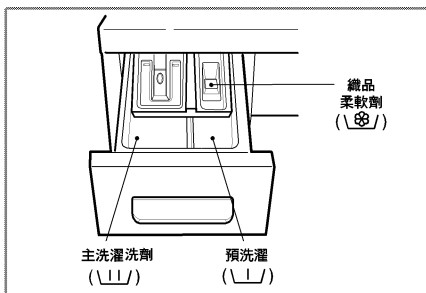

- 只有主洗濯 → \\□/
- 預洗濯 + 主洗濯 → \\□/ . \\□/

2. 添加織品柔軟劑

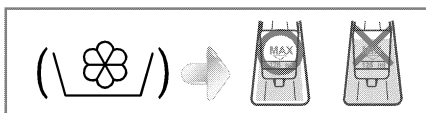

- 請勿超過最大填充量。放入過量的織品柔軟劑將會使柔軟劑過早投入洗程，造成汙染衣物。
- 織品柔軟劑請勿放在洗劑容器盒內2天以上。（織品柔軟劑將會硬化）
- 柔軟劑將會在最後的洗清行程中自動添加。
- 注水時請勿打開洗劑容器盒。
- 不容許添加溶劑（例如：苯等）。

注意 請勿直接將織品柔軟劑傾注在衣物上

- 洗衣機使用洗劑或柔軟劑時，請使用政府機關或認證機關認可的洗衣專用產品。
- 若使用非認證單位或政府機關認可的洗劑或柔軟劑，對於所造成的衣物損傷，或機器異常時不負賠償責任。

3. 洗劑量

- 洗劑的使用方式應按照洗劑製造商的說明。
- 如使用的洗劑超過建議量，會產生過多的肥皂水，將降低洗濯功效，或成為馬達的高負載。（引起故障）。
- 前載式洗衣機只可使用粉末狀洗劑。
- 需根據水溫、水質、洗濯物的大小和污穢程度，調整洗劑用量。要獲得最好的洗濯效果，應避免產生過多的肥皂水。

* 提示

- 滿載：根據製造商的建議。
- 部分負載：正常量的3/4。
- 最小負載：滿載的1/2。
- 洗程開始時即會自容器盒注入洗劑。

使用洗衣機

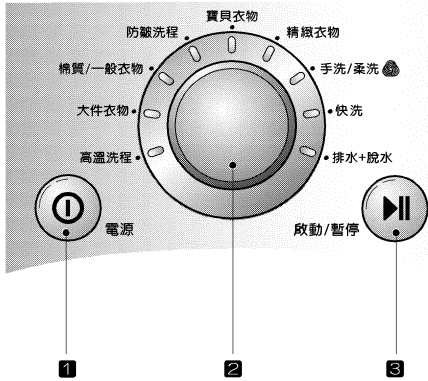

1. 電源開/關 (POWER ON/OFF) 鈕

按下以開啓洗衣機的電源，再按一次就能關閉洗衣機的電源。

注意 進行洗程時按下電源開/關鈕，就能取消洗程，洗衣量設定值也會消失。

2. 洗程選擇 (CYCLE SELECTOR) 旋鈕

轉動這個旋鈕，選擇您要使用的洗程。當選擇好要使用的洗程，顯示窗裡就會出現標準預設值。在開始進行洗程前隨時使用洗程設定鈕，就能調整設定值。

3. 啓動/暫停 (START/PAUSE) 鈕

按下這個鈕，開始進行選定的洗程。洗衣機運轉時可使用這個鈕就能暫停洗程，洗衣量設定值也不會消失。

注意 若是在選擇洗程的四分鐘內未按下啓動/暫停鈕，洗衣機就會自動關機。

4. 自訂洗程 (CUSTOM PROGRAM) 鈕

按下自訂洗程鈕，儲存及日後使用自訂洗程。您可以儲存洗程、洗滌/過水溫度、脫水速度、髒污程度設定值和其他洗程選項。

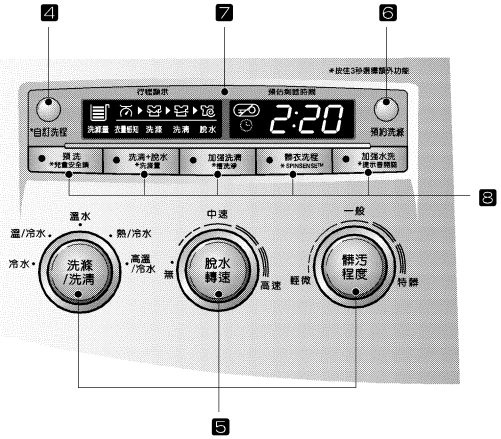

5. 洗程設定 (CYCLE SETTINGS) 鈕

使用這些鈕來調整所選定洗程的選項內容。

6. 預約洗滌 (DELAY) 鈕

按下這個鈕以延遲洗程開始的時間。每按下一次就會延遲一小時，最多可延遲19個小時。

7. 時間與狀態

這個顯示窗會顯示設定值、預估剩餘時間、選項及狀態訊息。

8. 選項 (OPTION) 鈕

您可以使用選項鈕選擇額外的洗程選項，在選定時會發光。您也可以按住部分按鈕三秒鐘的時間來啓動特殊功能。

請參見後續頁面，以瞭解個別選項的詳細資訊。

使用洗衣機

■ 洗程指南

* 下述的洗程指南說明每個洗程的選項內容及建議的衣料類型。

洗程	衣料類型	洗滌/ 洗滌溫度	脫水轉速	髒污程度	預洗	清洗+ 脫水	加強 洗滌	髒衣 洗程	加強 水洗
高溫 洗程	嚴重髒污的內著、工作服、 尿布等。	高溫/冷水	高 (≡)	一般	●	●	●	●	●
			高速 (≡) 無 (●) 低 (---) 中速 (—)	特髒 輕微					
大件 衣物	大型衣物如毯子與蓋被。	溫/冷水	低 (---)	一般	●	●	●	●	●
		溫/溫 熱/冷水 冷/冷	中速 (—) 無 (●)	特髒 輕微					
棉質/ 一般 衣物	棉布、亞麻布、毛巾、 襯衫、床單、牛仔褲、 混合衣物	溫/冷水	高 (≡)	一般	●	●	●	●	●
		溫/溫 熱/冷水 冷/冷	高速 (≡) 無 (●) 低 (---) 中速 (—)	特髒 輕微					
防皺 洗程	女裝襯衫/褲子、 防皺衣物、混紡衣物、桌布	溫/冷水	中速 (—)	一般	●	●	●	●	●
		溫/溫 熱/冷水 冷/冷	高 (≡) 無 (●) 低 (---)	特髒 輕微					
寶貝 衣物	輕度髒污的嬰兒衣物	高溫/冷水	高 (≡)	一般		●	●		●
		熱/冷水	高速 (≡) 無 (●) 低 (---) 中速 (—)	輕微					
精緻 衣物	女裝襯衫/短衫、尼龍、 透明薄織或花邊服裝	冷/冷	中速 (—)	一般	●	●	●		●
		溫/冷水 溫/溫	無 (●) 低 (---)	特髒 輕微					
手洗/ 柔洗	標示「手洗」衣物	溫/冷水	低 (---)	一般		●	●		●
		溫/溫 冷/冷	無 (●)	輕微					
快洗	輕度髒污及少量的衣物	熱/冷水	高速 (≡)	輕微		●	●		●
		冷/冷 溫/冷水 溫/溫	無 (●) 低 (---) 中速 (—) 高 (≡)	一般 特髒					
排水+ 脫水	僅脫水		高 (≡)						
			高速 (≡) 無 (●) 低 (---) 中速 (—)						

注意 為保護您的衣物，並非每個洗程均提供所有洗滌/過水溫度、脫水速度、髒污程度或其他選項。

使用洗衣機

■ 時間與狀態顯示窗

* 時間與狀態顯示窗會洗衣機的洗衣循環進度、剩餘預估時間、洗衣循環選項及其他狀態訊息。

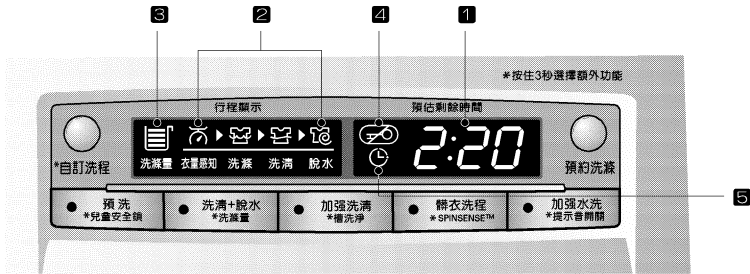

1. 剩餘預估時間

按下啟動/暫停鈕時，洗衣機會按照您選擇的洗衣循環及選項，自動偵測洗衣量(重量)與給予最佳的洗衣時間，然後顯示窗會顯示您選擇洗衣循環的剩餘預估時間。

注意 顯示的洗衣循環時間，可能會比上開式洗衣機的洗衣循環時間要更長。顯示的時間為完整的洗衣循環，而非上開式洗衣機洗衣循環所顯示的攪動時間。

2. 洗衣循環完成指示燈

這個部分顯示目前洗衣循環的階段(感應洗滌量、洗滌、洗清或脫水)。

3. 自動感應洗滌量

在開始洗衣循環時，洗衣機會滾動衣物，偵測衣物的重量。在洗衣量顯示窗裡會顯示大約的洗滌量，讓您可調整洗衣劑及其他添加劑的量，以得到最佳的清洗結果及增加清洗效率。

4. 門鎖指示燈

表示洗衣機的門已上鎖。洗衣機的門會在洗衣機運轉中上鎖。按下啟動/暫停鈕，停止洗衣機運轉，就能打開洗衣機的門。

注意 若是洗衣機裡的溫度過高，便需等到洗衣機冷卻時才能鎖住門。若是水位過高，選擇排水及脫水的洗衣循環，以排出多餘的水。請勿強行打開門。

5. 預約洗滌指示燈

此指示燈顯示洗衣機設定為預約洗滌。在設定的延遲時間經過後，洗衣機就會自動開始運轉。

使用洗衣機

操作洗衣機

在將衣物放入洗衣機，並加入清潔產品(洗衣劑、漂白劑及/或衣物柔軟劑)時：

- 1 按下開/關鈕，啟動洗衣機，洗衣循環選擇旋鈕旁的燈就會亮起。



- 2 轉動洗衣循環選擇旋鈕到您要使用的洗衣循環。顯示窗會顯示預設的洗滌/洗滌溫度、脫水轉速、髒污程度及洗衣循環的選項。

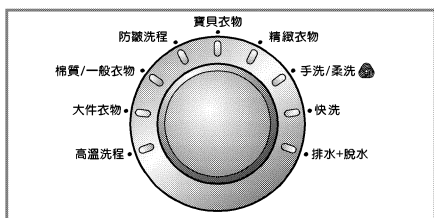

- 3 若是您要變更洗衣循環的設定值，按下適當的洗衣循環設定鈕，直到該設定值的指示燈亮起。

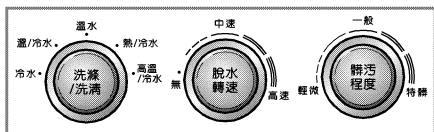

注意 為保護衣物，並非每個洗衣循環都能使用每一項洗滌/洗滌溫度、脫水速度、髒污程度或選項設定值。

- 4 按下自訂洗程，預約洗滌、加強洗滌或髒衣洗程循環的按鈕，選擇其他的洗衣循環選項。

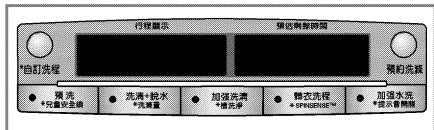

注意 為保護衣物，並非每個洗衣循環都能使用每一項洗滌/洗滌溫度、脫水速度、髒污程度或選項設定值。

- 5 按下啟動/暫停鈕，就能開始進行洗衣循環。洗衣機的門會鎖上，顯示窗的內容會變更，洗衣機會計算剩餘預估時間。當洗衣機計算好預估的總洗衣循環時間時，洗衣機開始運轉。按下啟動/暫停鈕，即可隨時暫停洗衣循環。



注意 顯示的洗衣循環時間，可能會比上開式洗衣機的洗衣循環時間要更長。顯示的時間為完整的洗衣循環，而非上開式洗衣機洗衣循環所顯示的攪動時間。

注意 若是洗衣機裡的溫度過高，便需等到洗衣機冷卻時才能鎖住門。若是水位過高，選擇排水及脫水的洗衣循環，以排出多餘的水。請勿強行打開門。

選擇手速洗衣循環並設定髒污程度鈕為輕微，就能大幅縮短小量或輕量髒污衣物的洗衣時間。

- 6 清洗完畢時，就會發出嗶聲(如果有設定的話)，同時洗衣機的門也會開鎖。立即從洗衣機取出濕的衣物，並檢查洗衣機門封條下方是否留有小型物品。

使用洗衣機

洗衣循環設定鈕

每個洗衣循環都有會自動選擇的預設設定值。您也可以使用洗衣循環設定鈕，自訂設定值的內容。按下設定鈕，直到代表該功能的指示燈亮起。

洗衣機會自動針對洗衣類型及數量調整水位，以得到最佳的清洗結果及增加清洗效率。可能在運行某些洗衣循環時，滾筒是沒有水的情況，這是正常的情况。

注意 為保護衣物，並非每個洗衣循環都能使用每一項洗滌/洗清溫度、脫水轉速、髒污程度或選項設定值。請參見洗衣循環指南，以瞭解詳細內容。

洗滌/洗清

針對所選擇的洗衣循環，選擇洗滌及洗清溫度組合。按下洗滌/洗清鈕，直到要使用的設定值指示燈亮起。

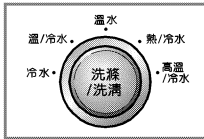

- 您的洗衣機裝有加熱元件，可針對再加熱的設定值提高熱水溫度。本功能可增加一般熱水器設定值的效能。
- 選擇適合要清洗衣物的水溫。按照布料清洗標籤上的說明，以得到最佳的清洗結果。
- 溫水清洗約為86°F (30°C)。
- 相較於冷水清洗，溫水清洗會使衣物較乾。溫水清洗會增加衣物產生縐折的機會。
- 在天冷時，溫水清洗會使得衣物更易處理。
- 冷水清洗的耗電量較低，過水的溫度會視水龍頭裡的冷水而定。

脫水轉速

洗衣機滾筒旋轉的速度高達1200 RPM，可以脫更多的水、減少烘乾時間及省電。

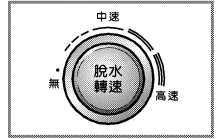

按下脫水轉速鈕，直到想要的設定值指示燈亮起。柔細布料需要使用較慢的脫水轉速。

排水及脫水洗衣循環：

脫水速度鈕也會啟動排水及脫水洗衣循環，以排洗衣槽內的水和進行衣物脫水；舉例來說，如果您要在洗衣循環結束前取出衣物。

髒污程度

調整所選擇的洗衣循環，以花多一點時間來清洗較髒的衣物，或是花少一點時間來清洗較不髒的衣物。按下髒污程度鈕，直到欲使用的設定值指示燈亮起。

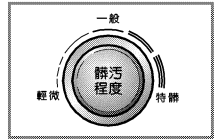

使用洗衣機

自訂洗程

自訂行程讓您可儲存自訂洗衣循環，以供日後使用；您可以儲存溫度、脫水轉速、髒污程度及其他洗衣循環選項，日後只要按一個鈕就能再使用這些設定值。



儲存自訂洗程：

- 1 選擇洗衣循環。
- 2 調整洗滌/洗清溫度、脫水轉速及髒污程度為欲使用的設定值。
- 3 設定其他欲使用的選項。
- 4 按住自訂洗程鈕3秒鐘。您會聽到兩聲嗶聲，確認已儲存設定值。

重要 若是您按住自訂洗程鈕3秒鐘，就會覆寫先前已儲存的自訂行程。

呼叫自訂洗程：

- 1 按下並放開自訂洗程鈕，此時會顯示已儲存的設定值。
- 2 按下並放開啟動/暫停鈕，就會開始洗衣循環。洗衣機會自動啟動清洗。

感應洗滌量系統

在開始洗衣循環時，洗衣機會滾動衣物，偵測衣物的重量。在洗滌量顯示窗裡會顯示大約的洗滌量，讓您可調整洗衣劑及其他添加劑的量，以得到最佳的清洗結果及增加清洗效率。

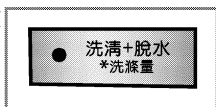

洗滌量顯示窗：

範例1：若是洗衣機偵測到少量的洗滌量，顯示窗只會顯示一條光棒。由於衣物量及清洗的水量都不多，應使用少量的洗衣劑。

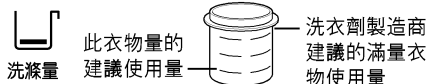

範例2：若是洗衣機偵測到有大量要清洗的衣物，顯示窗會顯示四個光棒。由於衣物量及清洗的水量都很多，應使用較多的洗衣劑。

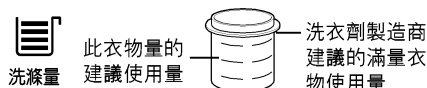

注意 由於洗衣機極少量的水，在決定洗衣劑的使用量時要多加注意。正常的衣物量僅需要使用洗衣劑製造商建議量的一半，如此可節省洗衣劑。但是過髒的衣物就要使用較多的洗衣劑。請勿超過製造商的建議量！

使用自動感應洗滌量：

- 1 將衣物放入洗衣機，選擇欲使用的洗衣循環及選項，再按下啟動/暫停鈕以啟動洗衣循環。
 - 2 洗衣機會滾動一下子，以偵測衣物量。在洗衣機偵測洗滌量後，洗衣機會在洗滌量顯示窗裡顯示偵測到的衣物量10秒鐘的時間，然後再繼續進行洗衣循環。
 - 3 在步驟3的10秒鐘延遲裡，按下啟動/暫停鈕，就能暫停洗衣循環。
 - 4 按照偵測到的洗衣量，在洗衣劑和添加劑的盒子裡加入洗衣劑/添加劑。按照這些指示可節省洗衣劑。
 - 5 再次按下啟動/暫停鈕，就可恢復洗衣循環。
- 若要在洗滌時檢查洗滌量，按住洗滌+脫水鈕3秒鐘。洗衣量顯示窗就會啟動10秒鐘。

注意 衣物量偵測作業只適用於乾衣物。由於偵測系統是偵測衣物的重量，會受到衣物裡特別重的衣物所影響。舉例來說，濕衣物與其他衣物一同放入，會造成洗衣量讀取不正確。

若是您不要使用洗滌量偵測功能，則只要洗劑盒裡加入欲使用的洗衣劑及添加劑量，並且手動開始清洗即可。

使用洗衣機

洗衣循環選項鈕

您的洗衣機擁有多項額外的洗衣循環選項，您可以自訂洗衣循環以符合個別需求。部分選項鈕還有特殊功能（請見下頁，以瞭解詳細內容），按住該選項鈕3秒鐘就能啟動。

在洗衣循環裡加入洗衣循環選項：

- 1 啟動洗衣機，旋轉洗衣循環選擇旋鈕，選擇您要使用的洗衣循環。
- 2 使用洗衣循環設定鈕來調整洗衣循環的設定值。
- 3 為要加入的選項，按下洗衣循環選項鈕。除了延遲外，在選擇洗衣循環選項鈕時，該選項鈕就會亮起。
- 4 按下啟動/暫停鈕，就可以開始洗衣循環。洗衣機會自動開始清洗。

注意 為保護衣物，並非每個洗衣循環都能使用每一項洗滌/洗滌溫度、脫水轉速、髒污程度或選項設定值。請參見洗衣循環指南，以瞭解詳細內容。

預約洗滌

當您選擇好洗衣循環及其他設定值時，按下這個鈕以延遲開始洗衣循環。每按下一次這個鈕，就能增加一小時的延遲時間，最多為19個小時。



預約洗滌

預洗

選擇此選項可在已選擇的洗衣循環裡，加入16分鐘的預洗及脫水洗衣循環。可用以清洗極髒衣物。



洗滌+脫水

選擇此選項，可從正常的洗衣循環裡，獨立進水和脫水，可避免新的髒污進入布料。

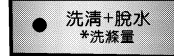

啟動洗滌+脫水洗衣循環：

- 1 按下開/關鈕，啟動洗衣機。
- 2 按下洗滌+脫水鈕。
- 3 按下啟動/暫停鈕。

加強洗滌

此選項會在已選擇的洗衣循環裡加入的額外過水洗衣循環，可確保清除布料裡殘留的洗衣劑或漂白劑。



髒衣洗程

選擇此選項以清洗極髒污的衣物，像是運動服或工作衣物。髒衣洗程將在已選擇的洗衣循環裡增加洗滌時間及過水的洗衣循環。



加強水洗

選擇此選項，在洗滌及洗滌洗衣循環內加水，以得到更佳的洗滌效果，對於大件及厚重衣物特別有用。



使用洗衣機

特殊功能

選項鈕也會啟動特殊功能，包括兒童安全鎖，槽洗淨及SPINSENSE™。按住標示為特殊功能的選項鈕3秒鐘，就能啟動該功能。

洗滌量

在開始洗衣循環時，洗衣機會滾動衣物，偵測衣物的重量。在洗衣量顯示窗裡會顯示大約的洗滌量，讓您可調整洗衣劑及其他添加劑的量，以得到最佳的清洗結果及增加清洗效率。請見第23頁，以瞭解詳細內容。

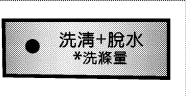

● 洗滌+脫水
*洗滌量

兒童安全鎖

使用此選項，避免不必要的使用洗衣機，或是避免在洗衣機運轉時更動洗衣循環的設定值。按住預洗鈕3秒鐘，啟動或關閉兒童安全鎖。顯示窗裡會出現上鎖的圖示，同時關閉所有控制功能。在洗衣循環中可鎖住洗衣機的功能。當選擇兒童安全鎖時，顯示窗會在CL及剩餘時間之間切換。



● 預洗
*兒童安全鎖

槽洗淨

時間一久，洗衣劑會殘留在洗滌槽裡，會造成發霉或發臭。槽洗淨洗衣循環可去除殘留的洗衣劑。按住加強洗滌鈕3秒鐘，以啟動這項洗衣循環。顯示窗會顯示在洗劑盒裡加入液體漂白劑的訊息。在洗衣循環結束後，打開洗衣機的門，讓滾筒內部完全乾燥。



● 加強洗滌
*槽洗淨

注意 勿使用本洗衣循環來清洗衣物，且勿加入洗衣劑或衣物柔軟劑。

SPINSENSE™

SPINSENSE™可降低或減少振動，特別是在木質地板上。



● 髒衣洗程
* SPINSENSE™

啟動SPINSENSE™：

當洗衣機運行任何洗衣循環時，按住髒衣洗程鈕3秒鐘。

洗衣機在運轉中時，脫水轉速鈕燈會閃動，顯示已啟動SPINSENSE™。就算在停電後，每個洗衣循環還是會使用SPINSENSE™功能。

取消SPINSENSE™：

按住髒衣洗程鈕3秒鐘，關閉SPINSENSE™功能。

提示音開關

使用加強洗滌鈕，就能開關洗衣循環結束時的嗶聲。按住加強洗滌鈕3秒鐘，就能關閉嗶聲。

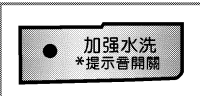

● 加強水洗
*提示音開關

再次按住加強洗滌鈕3秒鐘，就能開啓嗶聲。

* 清理洗衣機內部之前，請先拔除電源線，免除觸電危險。

■ 注水口過濾器

- 當水無法注入洗劑容器盒時，控制面板上的 "E" 錯誤訊息會閃爍。
- 如水质很硬，或含有石灰沉澱物時，注水口過濾器可能會逐漸淤塞。因此時常清理會是一個好方法。

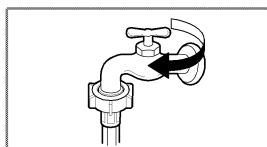

1. 關閉水龍頭。

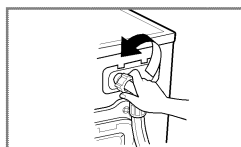

2. 鬆開注水管。

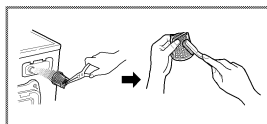

3. 以硬毛刷清理過濾器。



4. 鎖緊注水管。

■ 排水泵過濾器

- * 排水過濾器會積有洗濯物的殘留物。
- 定期檢查過濾器是否乾淨，以確保機組可運轉流暢。
- 應時常清理棉絮過濾網。

1. 用手指打開下蓋帽 (①)。轉動排水塞 (②) 以拉出排水管。
2. 拔出排水塞 (②)，讓積水流出來。與此同時使用一容器來儲存積水，以免積水流到地板上。積水流光後，將泵過濾器 (③) 往左旋。
3. 清除泵過濾器 (③) 內所有殘留物。清理完成後，將泵過濾器 (③) 順時針旋轉，再將排水塞 (②) 插回原來位置，關上下蓋帽。

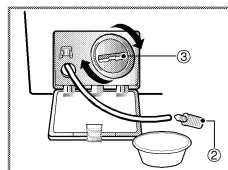
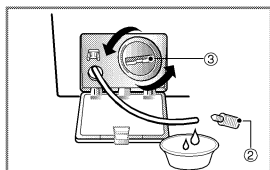
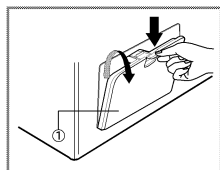

▲ 注意

- 先用排水管將大部分的水排出，然後打開泵過濾器來清除任何殘留物。
- 如水质仍燙，排水時需特別小心。
- 排水泵過濾器需時常清理。

■ 洗劑容器盒

- * 使用一段時間後，洗劑容器盒將積有洗劑和織品柔軟劑的殘留物。
 - 應時常用水柱噴洗清理。
 - 如有需要，可將其自機體拆除，壓下卡榫即可整個拉出來。
 - 進行清理時，可拆除織品柔軟劑置放匣的上部。

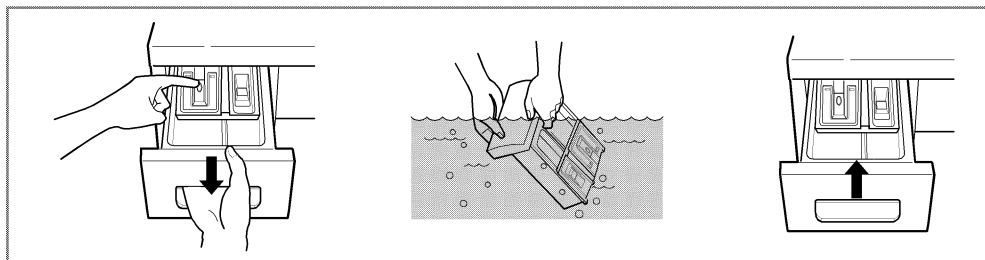

■ 洗劑容器盒的隱蔽角落

- * 洗劑也可能積聚在盒內的隱蔽角落，應偶而用舊牙刷清理一下。
 - 一旦清理完成，將洗劑容器盒裝回去，再進行一趟沒有洗濯物的洗清行程。

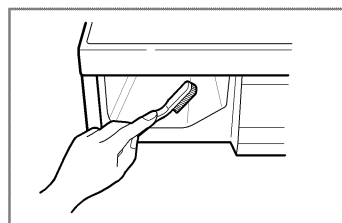

■ 洗衣槽

- 如您居於硬水區，水垢將會一直積存但又不易察覺，所以很難清理。久了以後，這些水垢會越來越多並使設備產生淤塞，如沒有不斷地進行檢查，這些設備最終可能需要更換。
- 雖然洗衣槽是由不鏽鋼製成，殘留於槽內的微小金屬物（迴紋針、別針等）仍會造成鏽斑的產生。
- 所以，洗衣槽應時常清理。
- 如您使用除鏽劑、除鏽染料或漂白劑，請確認其是否適用於洗衣機。
- * 除鏽劑可能含有會損害洗衣機零件的化學物。
- * 使用不鏽鋼清潔劑來清除那些鏽斑。
- * 千萬不可使用鋼絲刷來進行清理工作。

■清理洗衣機

1.外箱

正確的保養洗衣機可延長其壽命。

機組外表可用溫水和中性非侵蝕性家用洗劑來清理。

任何濺出的液體應即時抹淨。抹淨時請使用濕布。

盡量勿讓尖銳物件撞擊表面。

*重要事項：請勿使用甲基化酒精、稀釋液或類似產品。

2.內部

洗衣機外門開口處、彈性襯墊和外門玻璃週圍均應保持乾爽。

讓洗衣機以熱水執行一次完整的洗程。

如有需要再重複此程序。

注意 只可使用標示為洗衣機適用的清潔劑來清理水垢。

■寒冷氣候

如洗衣機存放於結冰地區，或在結冰

溫度下進行遷移，遵從下列守則以免洗衣機受損：

- 1.關閉供水水龍頭。
- 2.將水管自供水源拆下，並把管內的水排掉。
- 3.將電源線插入正確接地的插座。
- 4.將一加侖(3.8L)無毒的休旅車(RV)防凍劑注入空洗衣槽，關上外門。
- 5.設定脫水行程並讓洗衣機旋轉1分鐘來排出所有積水。
並非所有RV防凍劑均會排出。
- 6.拔除電源線，抹乾洗衣槽內部，關上外門。
- 7.拆除洗劑容器盒，排出盒內多餘的水並弄乾。
- 8.以直立方式存放洗衣機。
- 9.存放後再要使用時，如要清掉洗衣機內防凍劑，讓空的洗衣機
加入洗劑執行一次完整洗程。請勿添加洗濯物。

疑難排解

* 本洗衣機具備自動安全功能，可偵測及診斷早期故障，再加以適當因應。
如機組無法正確運作或完全沒有作用，聯絡服務商前請先檢查下列各點。

徵候	可能原因	解決辦法
<p>嘎嘎聲或噹啞聲等噪音</p> <p>捶擊聲</p> <p>振動噪音</p>	<ul style="list-style-type: none"> 洗衣槽或泵內可能有異物，例如硬幣或安全別針。 高洗濯負載常會產生捶擊聲。通常這是正常的。 所有運送螺栓和包裝是否已拆除？ 所有腳架是否已固定在地面上？ 	<p>停機並檢查洗衣槽及排水過濾器。</p> <p>重新啟動洗衣機後，如噪音仍持續不斷，聯絡認可的服務中心。</p> <p>如噪音仍持續不斷，可能是負載不均。停機並重新分配洗濯物。</p> <p>如安裝時沒有拆除，參考安裝指引將運送螺栓拆除。</p> <p>洗濯物沒有平均分配在洗衣槽內。停機並重新分配洗濯物。</p>
<p>漏水</p> <p>肥皂水過多</p> <p>水沒有進入洗衣機內或注入速度太慢</p> <p>洗衣機內積水沒有排出或排水太慢。</p>	<ul style="list-style-type: none"> 水龍頭的注水管或洗衣機的排水管鬆脫。 屋內排水管路淤塞。 當地供水不足。 供水水龍頭沒有完全打開。 注水管糾結。 注水管過濾器淤塞。 排水管糾結或淤塞 排水管過濾器淤塞。 	<p>檢查並鎖緊水管</p> <p>疏通排水管。如有需要請聯絡水管工。</p> <p>使用過量或不適當的洗劑，將會產生過多的肥皂水，並引致漏水。</p> <p>檢查屋內另一水龍頭。</p> <p>全開水龍頭。</p> <p>弄直水管。</p> <p>檢查注水管過濾器。</p> <p>清理並弄直排水管。</p> <p>清理排水過濾器。</p>

疑難排解

徵候	可能原因	解決辦法
	<ul style="list-style-type: none"> · 當地供水不足。 · 供水水龍頭沒有完全打開。 · 注水管糾結。 · 注水管過濾器淤塞。 	檢查屋內另一水龍頭。 全開水龍頭。 弄直水管。 檢查注水管過濾器。
	<ul style="list-style-type: none"> · 排水管糾結或淤塞。 · 排水管過濾器淤塞。 	清理並弄直排水管。 清理排水過濾器。
	<ul style="list-style-type: none"> · 洗濯負載太少。 · 洗濯負載不均。 · 機組具備負載不均偵測及改正系統。 如裝入個別重物（例如：浴室踏墊、浴袍等），系統將停止脫水或甚至同時中斷整個脫水行程。 · 如行程結束時，洗濯物仍然太濕，加入一些較小的洗濯物來平衡負載，再重複進行脫水行程。 	加入一兩件類似的洗濯物來平衡負載。 重新分配洗濯物使能進行正確的脫水行程。
	 <ul style="list-style-type: none"> · 外門是否打開？ 	關上外門。 *如"dE"沒有消失，應請求協助。
		拔掉電源插頭並請求協助。
	<ul style="list-style-type: none"> · 因為閥門故障而導致水位滿溢。 	關上水龍頭。 拔掉電源插頭。 請求協助。
	<ul style="list-style-type: none"> · 水位感應器故障。 	
	<ul style="list-style-type: none"> · 馬達過載。 	
	<ul style="list-style-type: none"> · 電源供應中斷。 	請重新啓動電源。

下列各項均不在保固範圍內：

- 到府教授如何使用本產品的服務。
- 將本產品連接規格牌上所標示的額定電壓以外的電力系統。
- 因意外、疏忽、誤用或天災所引致的故障。
- 除了正常使用或根據使用說明書操作以外，其他因素所引致的故障。
- 提供產品使用說明或變更產品設定。
- 因有害動物或昆蟲，例如老鼠、蟑螂等所引致的故障。
- 發生噪音或振動可視為正常狀況，例如排水聲、旋轉聲或警示用的蜂鳴聲。
- 安裝的改正工作，例如調整產品水平度、排水量調整等。
- 使用說明書建議的正常維護作業。
- 自機組內，包括泵及注水管過濾器，清除像是砂礫、釘子、胸罩金屬絲、鈕扣等等異物。
- 更換保險絲或改正房屋配線或配管系統。
- 因未經認可的修理作業而導致的更正措施
- 因本設備可能潛在的瑕疵所造成的偶發性或連續性個人財物損失。
- 本產品如使用在商業用途，將不會給予保固。
(例如：公共場所像是公共浴室、宿舍、訓練中心、團體寢室等)。

如本產品安裝在正常服務區域範圍外，任何運送成本，包括產品修理，或更換損壞零件等所產生的費用，均由產品所有人負擔。

M

emo

M

emo

親愛的顧客您好：

感謝您對 **LG** 產品的愛護與支持

為提供您更快速便捷的產品諮詢及報修服務

為您準備了全新的“瞬間感動 **LG** 售後服務”

服務內容：

- ◎ 2小時聯絡
- ◎ 預約準時上門
- ◎ 當天到府
- ◎ 365天服務

請洽

瞬間感動 **LG** 售後服務專線：

0800-89-8899

LG 網址：[http:// tw.lge.com](http://tw.lge.com)

台灣樂金電器股份有限公司

