



**LG**

Life's Good

# KORISNIČKI PRIRUČNIK LCD TV / LED LCD TV PLAZMA TELEVIZOR

Prije rukovanja uređajem pažljivo pročitajte ovaj priručnik i zadržite ga za buduće potrebe.

# LICENCE

Podržane licence mogu se razlikovati ovisno o modelu. Dodatne informacije o licencama potražite na [www.lg.com](http://www.lg.com).



Proizvedeno pod licencom Dolby Laboratories. "Dolby" i simbol dvostrukog slova D zaštitni su znakovi tvrtke Dolby Laboratories.



HDMI, HDMI logotip i High-Definition Multimedia Interface su znakovi ili registrirani zaštitni znakovi organizacije HDMI Licensing LLC.



O DIVX VIDEOZAPISIMA: DivX® je digitalni format videozapisa koji je izradila tvrtka DivX, Inc. Ovaj uređaj ima službeni certifikat DivX Certified® i reproducira DivX videozapise. Na web-stranici [www.divx.com](http://www.divx.com) naći ćete dodatne informacije i softverske alate za pretvaranje datoteka u DivX videozapise.

O DIVX VIDEOZAPISIMA NA ZAHTJEV: Ovaj uređaj s certifikatom DivX Certified® potrebno je registrirati kako bi mogao reproducirati kupljen sadržaj DivX videozapisa na zahtjev (VOD). Kako biste dobili registracijsku šifru, pronađite DivX VOD odjeljak na izborniku za postavljanje uređaja. Na stranici [vod.divx.com](http://vod.divx.com) potražite dodatne informacije o dovršetku registracije.

"DivX Certified® za reprodukciju DivX® sadržaja do razlučivosti HD 1080p, uključujući i premium sadržaj."

DivX®, DivX Certified® i srodni logotipi zaštitni su znakovi tvrtke DivX, Inc. i koriste se prema licenci.

Pokriveno jednim ili više sljedećih patenata u SAD-u  
7,295,673; 7,460,668; 7,515,710; 7,519,274



# SADRŽAJ

## 2 LICENCE

## 6 SASTAVLJANJE I PRIPREMA

- 6 Raspakiravanje
- 9 Kupuje se odvojeno
- 9 Dijelovi i gumbi
- 16 Podizanje i premještanje televizora
- 16 Postavljanje televizora
- 16 - Pričvršćivanje postolja
- 19 - Kada ne koriste postolje za postavljanje na ravnu površinu
- 20 - Montiranje na stol
- 21 - Montaža na zid
- 23 - Pospremanje kabela
- 24 - Određivanje položaja zaslona
- 24 - Priključivanje televizora

## 25 DALJINSKI UPRAVLJAČ

## 29 GLEDANJE TELEVIZIJE

- 29 Spajanje antene
- 29 Prvo uključivanje televizora
- 30 Gledanje televizije
- 30 Upravljanje programima
- 30 - Automatsko postavljanje programa
- 32 - Postavke digitalne kablске televizije (samo u kablskom načinu)
- 33 - Ručno postavljanje programa (u digitalnom načinu rada)
- 34 - Ručno postavljanje programa (u digitalnom načinu rada)
- 35 - Pojačalo
- 35 - Uređivanje popisa programa
- 37 - Informacije o CI [Common Interface - zajedničko sučelje]
- 38 - Odabir popisa programa
- 39 EPG (Electronic programme guide - elektronički programski vodič) (u digi-

talnom načinu rada)

- 39 - Uključivanje/isključivanje EPG-a
- 39 - Odabir programa
- 40 - Način rada vodiča SADA/SLJEDEĆE
- 40 - Način rada 8-dnevnog vodiča
- 40 - Način promjene datuma
- 40 - Okvir s proširenim opisom
- 40 - Način postavljanja za Snimi/Podsjeti
- 40 - Način postavljanja podsjetnika
- 41 - Način rada Raspored
- 41 Korištenje dodatnih opcija
- 41 - Podešavanje formata slike
- 43 - Promjena AV načina rada
- 43 - Korištenje popisa ulaza
- 44 - Blokiranje gumba na televizoru (dječja zaštita)
- 45 Korištenje brzog izbornika
- 46 Korištenje podrške za korisnike
- 46 - Ažuriranje softvera za testiranje
- 47 - Test slike/zvuka
- 47 - Test signala
- 47 - Informacije o proizvodu ili usluzi

## 48 3D SLIKA

- 48 3D tehnologija
- 49 - Pri korištenju 3D naočala
- 49 - Udaljenost kod gledanja 3D slike
- 50 Gledanje 3D slika

## 52 ZABAVA

- 52 - Spajanje sa žičanom mrežom
- 53 - Status mreže
- 54 - Spajanje USB memorije
- 55 - Pretraživanje datoteka
- 56 - Gledanje filmova
- 59 - Gledanje fotografija
- 61 - Slušanje glazbe
- 63 - Registracijski kod za DivX



## 64 PRILAGOĐAVANJE POSTAVKI TELEVIZORA

---

- 64 Pristup glavnim izbornicima
- 65 Prilagođavanje postavki
  - 65 - Postavljanje
  - 66 - Postavke SLIKE
  - 72 - Postavke zvuka
  - 75 - Postavljanje vremena
  - 76 - Postavke zaključavanja
  - 77 - Postavke opcija
  - 80 - Postavke mreže

## 81 PRIKLJUČIVANJE

---

- 82 Pregled priključaka
- 83 Priključivanje HD prijemnika, DVD uređaja ili videorekordera
  - 83 - HDMI priključak
  - 83 - DVI-HDMI priključak
  - 83 - Komponentni priključak
  - 84 - Euro Scart priključak
  - 84 - Kompozitni priključak
- 85 Povezivanje s računalom
  - 85 - HDMI priključak
  - 85 - DVI-HDMI priključak
  - 85 - RGB priključak
- 86 Priključivanje audio sustava
  - 86 - Digitalni optički audio priključak
  - 87 - Spajanje slušalica
- 87 Priključivanje USB uređaja
- 87 Spajanje s CI modulom
- 88 SIMPLINK veza
  - 88 - Aktivacija značajke SIMPLINK

## 89 TELETEKST

---

- 89 Uključivanje/isključivanje
- 89 Jednostavni teletext
  - 89 - Odabir stranice
- 89 Teletext na vrhu zaslona
  - 89 - Odabir bloka/grupe/stranice

- 89 - Izravni odabir stranice
- 90 Fasttext
  - 90 - Odabir stranice
- 90 Posebne funkcije teleteksta

## 91 DIGITALNI TELETEKST

---

- 91 Teletext unutar digitalne usluge
- 91 Teletext u digitalnoj usluzi

## 92 ODRŽAVANJE

---

- 92 Čišćenje televizora
  - 92 - Zaslona i okvir
  - 92 - Ormarić i postolje
  - 92 - Kabel za napajanje
- 93 Sprječavanje "urezane slike" ili "zaostale slike" na zaslonu televizora

## 94 RJEŠAVANJE PROBLEMA

---

## 96 SPECIFIKACIJE

---

## 107 IR KODOVI

---

## 108 POSTAVLJANJE VANJSKOG KONTROLNOG UREĐAJA

---

- 108 RS-232C postavke
- 108 Vrsta priključka;
  - D-Sub 9-pinski, muški
- 108 RS-232C konfiguracije
- 109 Parametri komunikacije
- 109 Referentni popis naredbi
- 110 Protokol prijena / prijema

# SASTAVLJANJE I PRIPREMA

## Raspakiranje

Provjerite nalaze li se u pakiranju sljedeći dijelovi. Ako neka dodatna oprema nedostaje, obratite se zastupniku od kojeg ste kupili proizvod. Ilustracije u ovom priručniku mogu se razlikovati od kupljenog proizvoda i dijelova.

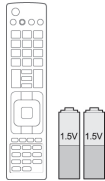

Daljinski upravljač i baterije (AAA)

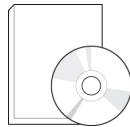

Korisnički priručnik

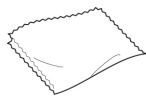

Tkanina za brisanje<sup>1</sup>  
(ne isporučuje se sa svim modelima).

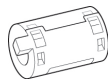

Feritna jezgra  
(ovisno o modelu)



Kabel za napajanje<sup>1</sup>  
(ne isporučuje se sa svim modelima).

1 Nježno obrišite mrlje na ormariću krpom.

Samo 42PT25\*\*, 60PV25\*\*, 42/50PT35\*\*, 50PV35\*\*, 50/60PZ25\*\*, 42/50PW45\*\*, 50/60PZ55\*\*, 42/50PT45\*\*



M4 x 26    M5 x 14,5

(Osim za 60PV25\*\*,  
60PZ25\*\*, 60PZ55\*\*)



M4 x 28    M5 x 24

(Samo 60PV25\*\*,  
60PZ25\*\*, 60PZ55\*\*)

Odvijač za sastavljanje

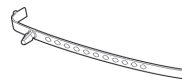

Držač kabela



Držač kabela za napajanje



Zaštitni poklopac



3D naočale  
(AG-S250 : ovisno o modelu)



Zaštitna vrpca

Samo 22LK33\*\*

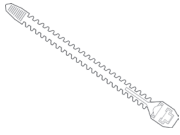

Držač kabela



Zaštitni poklopac

Samo 26/32LK33\*\*, 32/37/42LK43\*\*, 32/42/47LK53\*\*, 32/37/42LK45\*\*, 32/42LK55\*\*

x 8  
(M4x20)

Odvijač za sastavljanje



(Osim za 47LK53\*\*)

Odvijač za učvršćivanje



Zaštitni poklopac

Samo 19/22/26LV25\*\*, 22/26LV55\*\*, 19/22LV23\*\*

x 2  
(M4x6)

Odvijač za sastavljanje

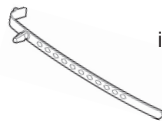
x 2  
(M4x16)

ili

Držač kabela

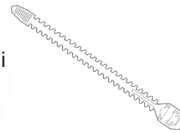

DC adapter

Samo 32LV25\*\*, 32/37/40/42/47LV35\*\*, 32/42/47/55LV45\*\*, 32/37/42/47LV45\*\*, 32/42LV34\*\*

x 8  
(M4x12)  
(Osim za 32LV25\*\*)

Odvijač za sastavljanje

x 8  
(M4x14)  
(Samo 32LV25\*\*)(Samo 32LV25\*\*,  
32/37LV35\*\*, 32LV45\*\*,  
32/37LV45\*\*, 32LV34\*\*)

Odvijač za učvršćivanje

x 2  
(samo 32/  
42/47/55LV45\*\*)3D naočale<sup>1</sup>  
(AG-P110, AG-F110)

1 Broj 3D naočala može se razlikovati ovisno o zemlji.

**UPOZORENJE**

- Nemojte koristiti piratske proizvode kako biste osigurali sigurnost i dugi vijek trajanja proizvoda.
- Oštećenja ili ozljede uzrokovane piratskim dijelovima nisu pokrivena jamstvom.

**NAPOMENA**

- Dijelovi koji se isporučuju s uređajem se mogu razlikovati ovisno o modelu.
- Specifikacije proizvoda ili sadržaj ovog priručnika mogu se mijenjati bez prethodne najave zbog nadograđivanja funkcija uređaja.

**Kako koristiti feritnu jezgru (samo plazma televizori)**

- 1 Pomoću feritne jezgre smanjite elektromagnetske smetnje na audio kabelu računala. Audio kabel računala tri puta omotajte oko feritne jezgre. Feritnu jezgru postavite blizu televizora.

[na vanjski uređaj]



[Slika 1]

[na televizor]



[Presjek feritne jezgre]

- 2 Pomoću feritne jezgre smanjite elektromagnetske smetnje na kabelu za napajanje. Kabel za napajanje omotajte oko feritne jezgre. Feritnu jezgru postavite blizu televizora.

[u zidnu utičnicu]

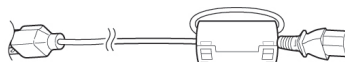

[Slika 2]

[na televizor]



[Presjek feritne jezgre]

- 3 Pomoću feritne jezgre smanjite elektromagnetske smetnje na kabelu za napajanje. Kabel za napajanje omotajte oko feritne jezgre. Feritnu jezgru postavite blizu televizora i zidne utičnice.

[u zidnu utičnicu]

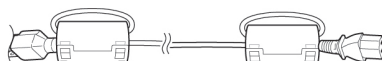

[Slika 3]

[na televizor]



[Presjek feritne jezgre]

- 4 Pomoću feritne jezgre smanjite elektromagnetske smetnje na LAN kabelu. LAN kabel jednom namotajte oko manje feritne jezgre, a triput oko velike feritne jezgre. Feritnu jezgru postavite blizu televizora.

[na televizor]

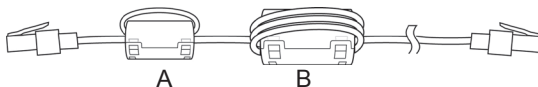

[Slika 4]

[na vanjski uređaj]

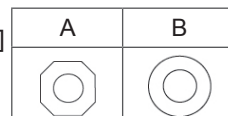

[Presjek feritne jezgre]

- Ako imate jednu feritnu jezgru, pratite upute na slici 1.
- Ako imate dvije feritne jezgre, pratite upute na slikama 1 i 2.
- Ako imate tri feritne jezgre, pratite upute na slikama 1 i 3.
- Ako imate četiri feritne jezgre, pratite postupak na slikama 1, 2 i 4.
- Ako imate pet feritnih jezgri, pratite postupak na slikama 1, 3 i 4.

- Za optimalno spajanje HDMI kabela i USB uređaji trebaju imati okvir debljine manje od 10 mm i širine manje od 18 mm (osim za 42PT25\*\*, 60PV25\*\*, 42/50PT35\*\*, 50PV35\*\*, 50/60PZ25\*\*, 42/50PW45\*\*, 50/60PZ55\*\*, 22/26/32LK33\*\*, 32/37/42LK43\*\*, 32/42/47LK53\*\*, 42/50PT45\*\*)

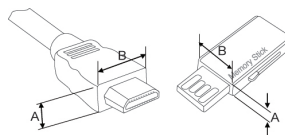



- \*A ≡ 10 mm
- \*B ≡ 18 mm

## Kupuje se odvojeno

Dotatna oprema se radi poboljšanja kvalitete može promijeniti bez prethodne najave.

Za kupnju tih proizvoda obratite se zastupniku.

Ovaj uređaj radi samo s kompatibilnim LG plazma televizorom, LED LCD televizorom ili LCD televizorom.

samo plazma televizori	samo LCD TV/LED LCD TV
	
3D naočale (AG-S230, AG-S250, AG-S270 : samo 3D modeli)	3D naočale (AG-P110, AG-F110 : samo 3D modeli)

## Dijelovi i gumbi

### ! NAPOMENA

- Ako se televizor neko vrijeme neće koristiti, možete ga prebaciti u stanje pripravnosti kako biste smanjili potrošnju energije. Ako se televizor neko vrijeme neće koristiti, isključite ga jer ćete na taj način dodatno uštedjeti energiju.
- Količina električne energije koja se troši tijekom korištenja može se znatno smanjiti ako se smanji svjetlina slike, a tako ćete smanjiti i ukupne troškove.

### ! UPOZORENJE

- Pazite da ne stanete na stakleno podnožje ili da ga ne izlažete udarcima. Ono može puknuti, a komadići stakla mogu uzrokovati ozljedu, ili televizor može pasti.
- Nemojte vući televizor. Možete oštetiti pod ili uređaj.

- Prikazana slika može se razlikovati od vašeg televizora.

Samo 50/60PZ25\*\*, 42/50PW45\*\*, 50/60PZ55\*\*, 42/50PT45\*\*

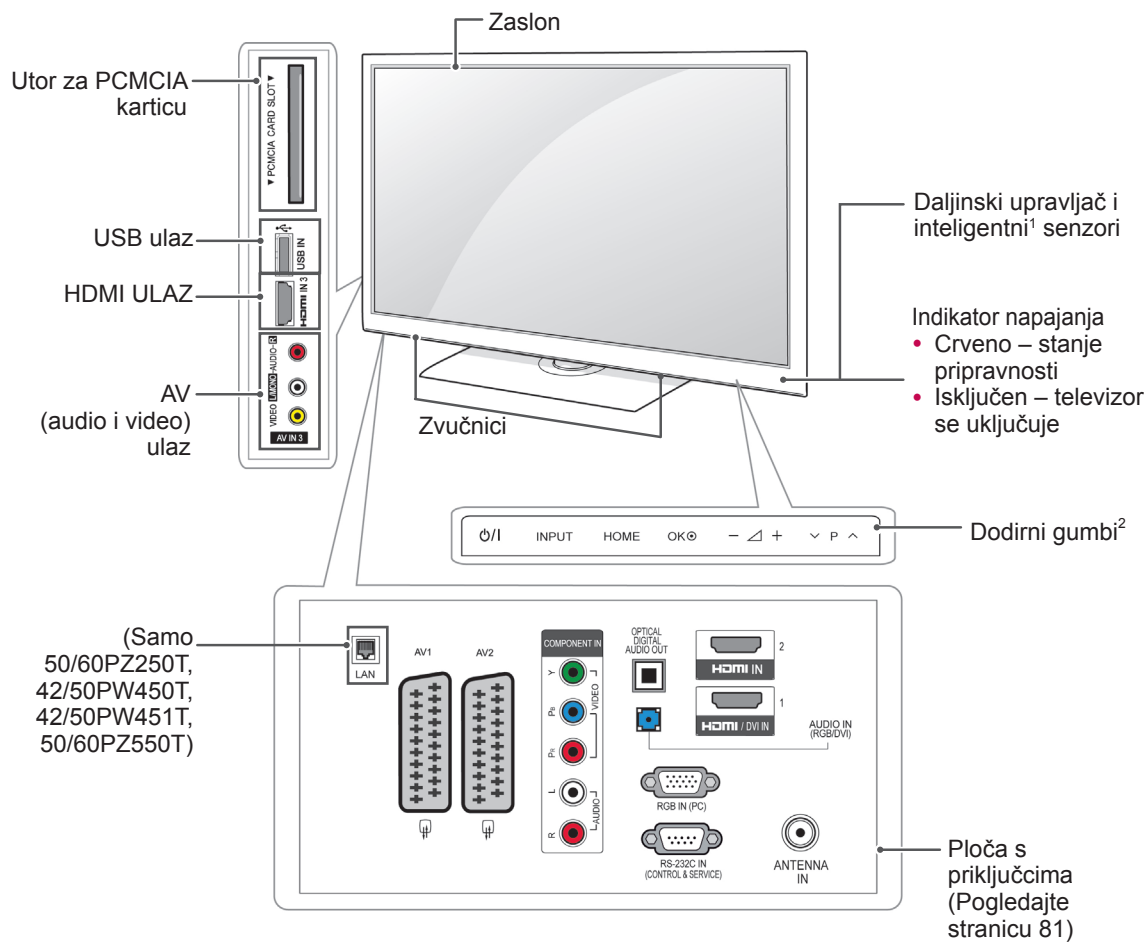

Gumb	Opis
⏻/⏹	Uključivanje i isključivanje napajanja
INPUT	Promjena ulaznog izvora
HOME	Pristup glavnim izbornicima ili spremanje unosa i izlaz iz izbornika
OK	Odabir označene opcije izbornika ili potvrda unosa
- ▽ +	Podešavanje glasnoće
∨ ▢ ^	Kretanje kroz spremljene programe

1 Inteligentni senzor - podešava kvalitetu sliku prema okruženju.

2 Gumb na dodir - gumb za željenu funkciju možete koristiti tako da ga dodirnete.

- Prikazana slika može se razlikovati od vašeg televizora.

Samo 60PV25\*\*, 42/50PT35\*\*, 50PV35\*\*, 42PT25\*\*

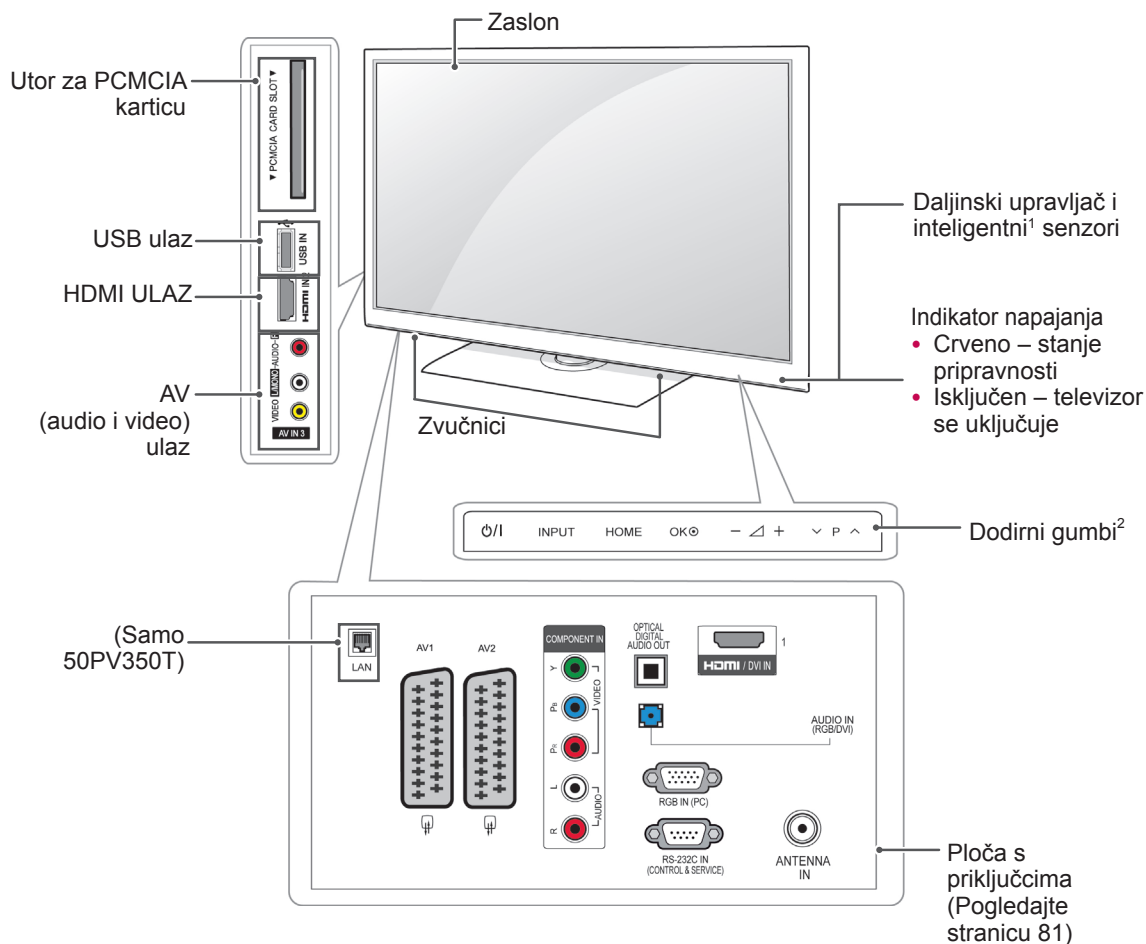

Gumb	Opis
⏻/⏹	Ukljućivanje i iskljućivanje napajanja
INPUT	Promjena ulaznog izvora
HOME	Pristup glavnim izbornicima ili spremanje unosa i izlaz iz izbornika
OK	Odabir oznaćene opcije izbornika ili potvrda unosa
- 🔊 +	Podešavanje glasnoće
⏪ P ⏩	Kretanje kroz spremljene programe

1 Inteligentni senzor - podešava kvalitetu sliku prema okruženju.

2 Gumb na dodir - gumb za željenu funkciju možete koristiti tako da ga dodirnete.

- Prikazana slika može se razlikovati od vašeg televizora.

Samo 22/26/32LK33\*\*, 32/37/42LK43\*\*, 32/42/47LK53\*\*(Osim za 32/42/47LK530T)

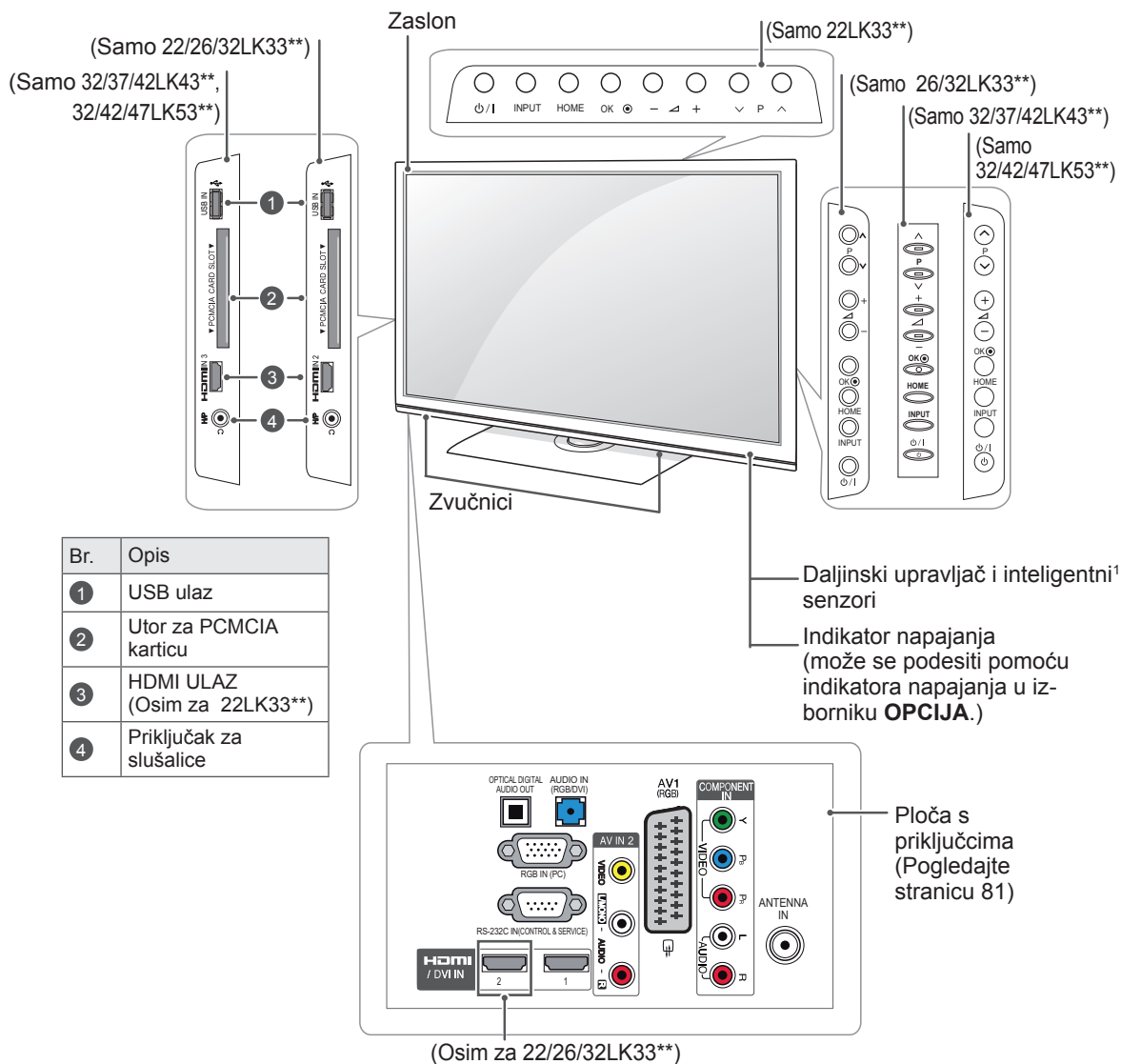

Gumb	Opis
⏻/⏪	Uključivanje i isključivanje napajanja
INPUT	Promjena ulaznog izvora
HOME	Pristup glavnim izbornicima ili spremanje unosa i izlaz iz izbornika
OK	Odabir označene opcije izbornika ili potvrda unosa
- / +	Podešavanje glasnoće
∇ P ^	Kretanje kroz spremljene programe

1 Inteligentni senzor - podešava kvalitetu sliku prema okruženju.(Only 32/42/47LK53\*\*)



- Prikazana slika može se razlikovati od vašeg televizora.

Samo 19/22/26LV25\*\*, 19/22LV23\*\*, 22/26LV55\*\*

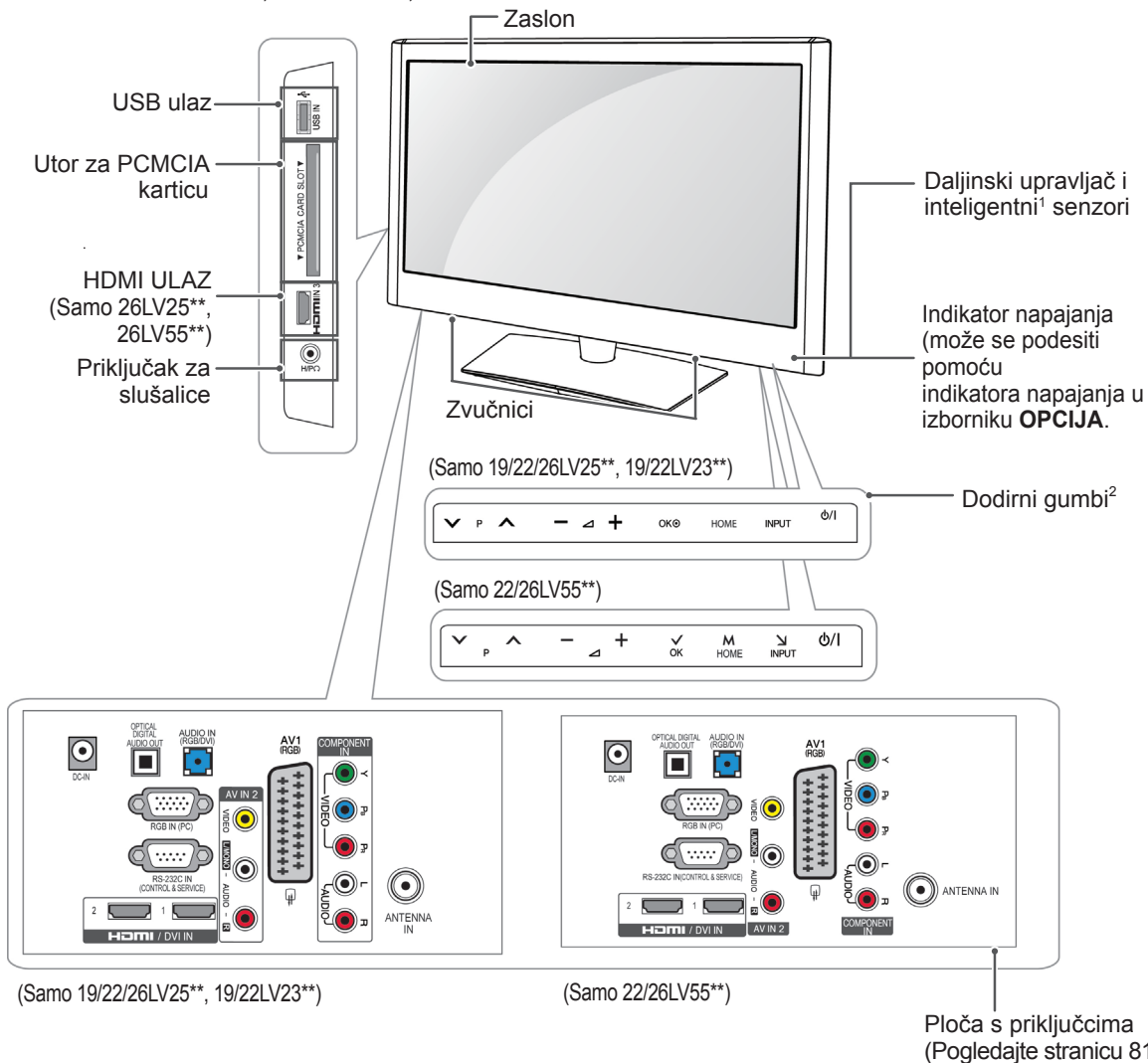

Gumb	Opis
▼ P ▲	Kretanje kroz spremljene programe
- ▢ +	Podešavanje glasnoće
OK	Odabir označene opcije izbornika ili potvrda unosa
HOME	Pristup glavnim izbornicima ili spremanje unosa i izlaz iz izbornika
INPUT	Promjena ulaznog izvora
⏻/⏿	Uključivanje i isključivanje napajanja

1 Inteligentni senzor - podešava kvalitetu sliku prema okruženju.

2 Gumb na dodir - gumb za željenu funkciju možete koristiti tako da ga dodirnete.

- Prikazana slika može se razlikovati od vašeg televizora.

Samo 32/42/47LK530T, 32/42LK550T, 32/37/42/47LV355T

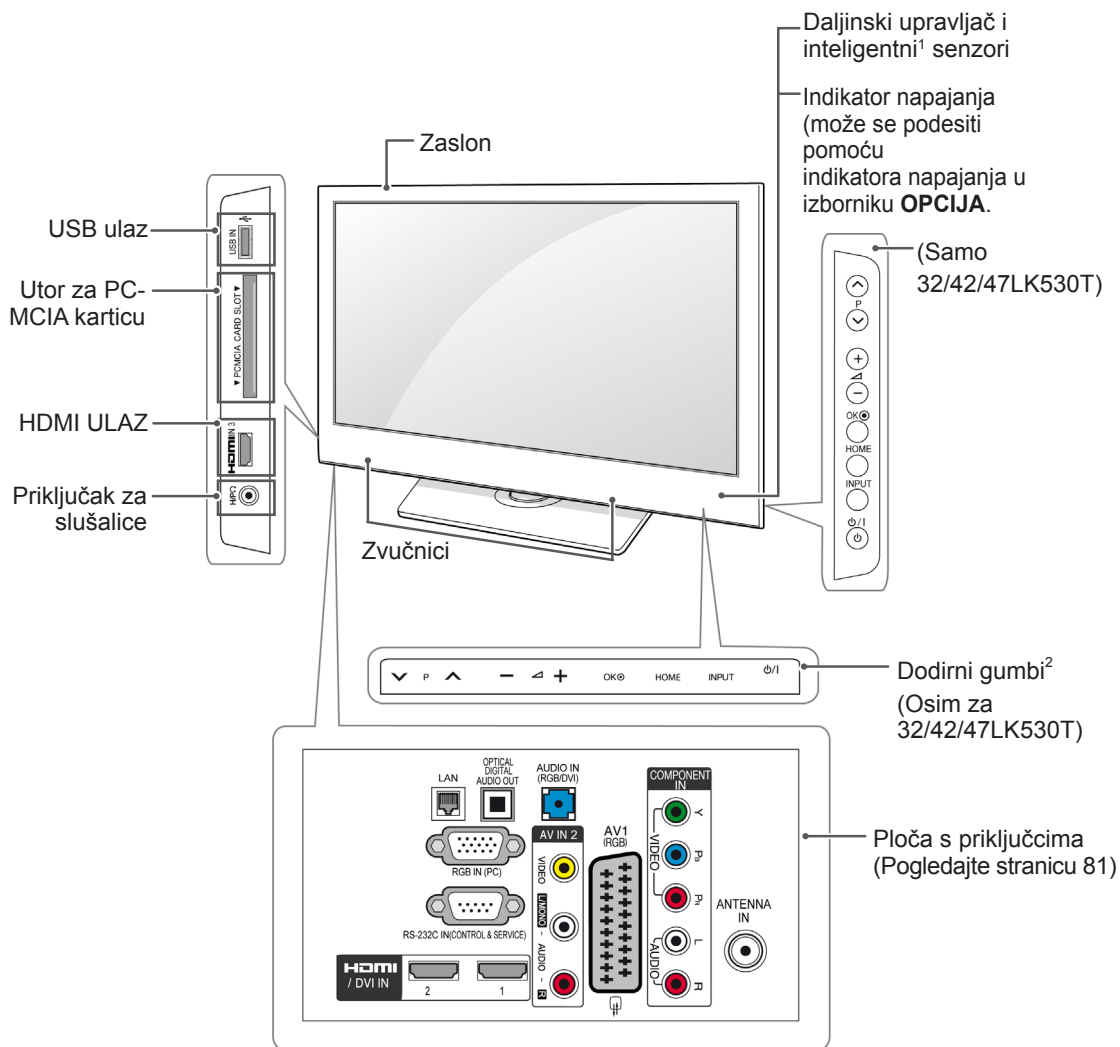

Gumb	Opis
P	Kretanje kroz spremljene programe
	Podešavanje glasnoće
OK	Odabir označene opcije izbornika ili potvrda unosa
HOME	Pristup glavnim izbornicima ili spremanje unosa i izlaz iz izbornika
INPUT	Promjena ulaznog izvora
I	Uključivanje i isključivanje napajanja

1 Inteligentni senzor - podešava kvalitetu sliku prema okruženju.

2 Gumb na dodir - gumb za željenu funkciju možete koristiti tako da ga dodirnete.

- Prikazana slika može se razlikovati od vašeg televizora.

Samo 32/37/42LK45\*\*, 32/42LK55\*\*, 32LV25\*\*, 32/42LV34\*\*, 32/37/40/42/47LV35\*\*, 32/37/42/47LV45\*\*, 32/42/47/55LW45\*\* (Osim za 32/42LK550T, 32/37/42/47LV355T)

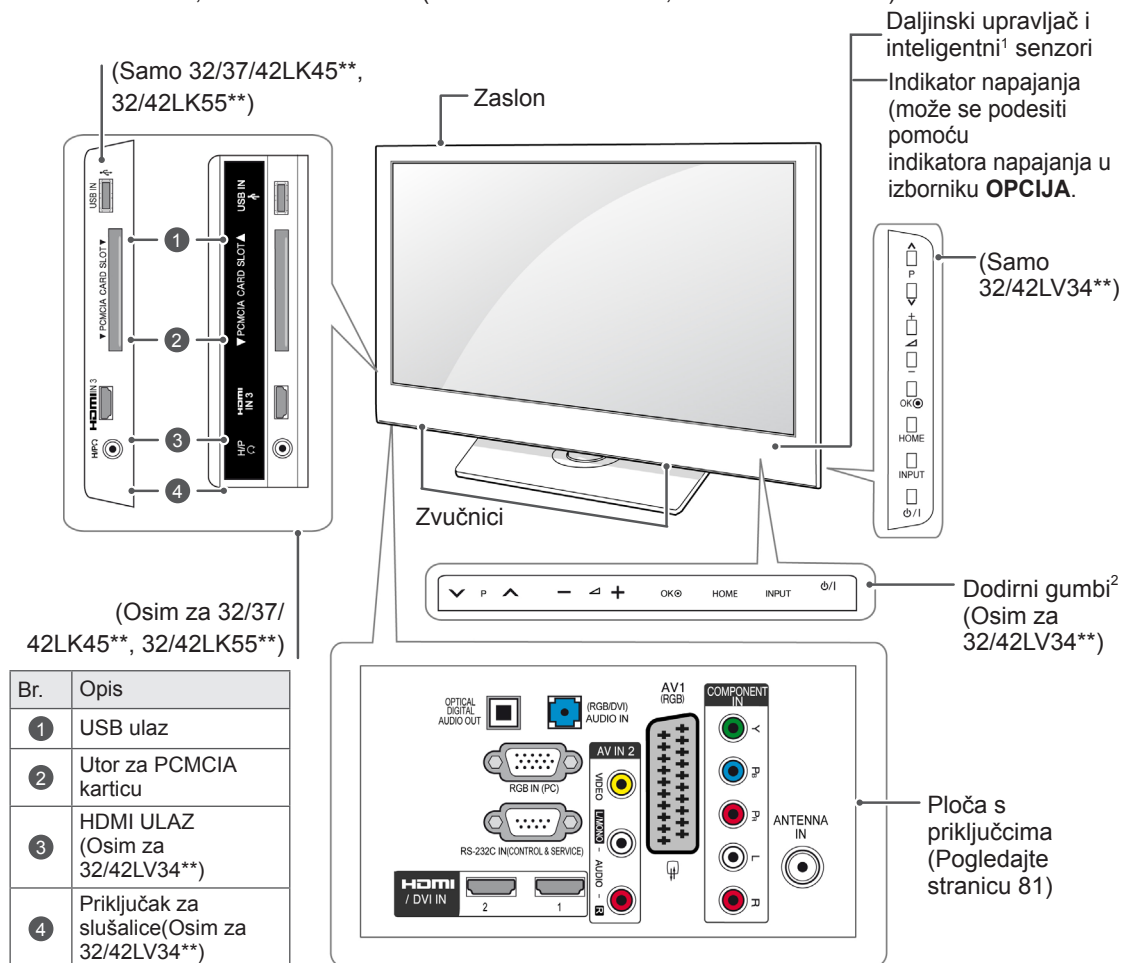

Gumb	Opis
▼ P ▲	Kretanje kroz spremljene programe
— ▲ +	Podešavanje glasnoće
OK	Odabir označene opcije izbornika ili potvrda unosa
HOME	Pristup glavnim izbornicima ili spremanje unosa i izlaz iz izbornika
INPUT	Promjena ulaznog izvora
⏻/⏿	Uključivanje i isključivanje napajanja

1 Inteligentni senzor - podešava kvalitetu sliku prema okruženju.

2 Gumb na dodir - gumb za željenu funkciju možete koristiti tako da ga dodirnete.

## Podizanje i premještanje televizora

Prije premještanja ili podizanja televizora, pročitajte sljedeće upute kako biste spriječili grebanje ili oštećivanje televizora te kao biste televizor sigurno premjestili bez obzira na njegov tip i veličinu.



### UPOZORENJE

- Nikada ne dodirujte zaslon jer tako možete oštetiti njega ili piksele koji stvaraju sliku.

- Preporučujemo da televizor premještate u kutiji ili pakiranju u kojem ste ga kupili.
- Prije premještanja ili podizanja televizora, isključite kabel za napajanje i sve ostale kabele.
- Kada držite televizor, zaslon ne smije biti okrenut prema vama kako biste spriječili ogrebotine.



- Čvrsto držite gornji i donji dio televizora. Pazite da televizor ne držite za prozirne dijelove, zvučnik ili otvor zvučnika.

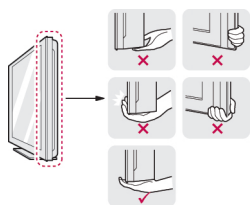

- U prenošenju velikog televizora treba sudjelovati najmanje dvoje ljudi.
- Kod ručnog prenošenja televizora, držite ga na način prikazan na sljedećoj slici.

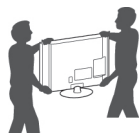

- Kada prenosite televizor, nemojte ga izlagati trzajima ili jakim vibracijama.
- Kada prenosite televizor, držite ga uspravno, nemojte ga polagati na bok ili naginjati lijevo ili desno.

## Postavljanje televizora

- Prikazana slika može se razlikovati od vašeg televizora.
- Stavite televizor na postolje i montirajte ga na stol ili zid.

### Pričvršćivanje postolja

(Samo 42PT25\*\*, 60PV25\*\*, 42/50PT35\*\*, 50PV35\*\*, 50/60PZ25\*\*, 42/50PW45\*\*, 50/60PZ55\*\*, 42/50PT45\*\*)

- 1 Položite televizor na ravnu površinu zaslonom okrenutim prema dolje.



### UPOZORENJE

- Televizor prekriti pokrovom od pjene ili laganom zaštitnom tkaninom kako biste spriječili oštećivanje zaslona.

- 2 Sastavite dijelove **postolja s podnožjem** televizora.

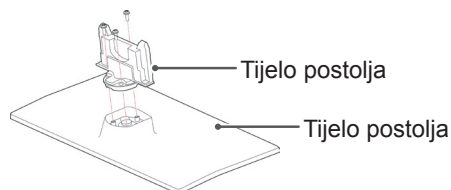

- 3 Osigurajte televizor i postolje pomoću 4 vijka.

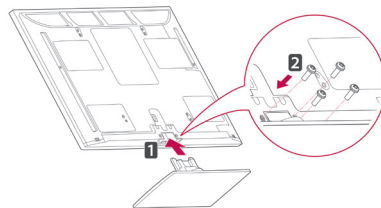

Pazite na to da spojite prednju i stražnju stranu postolja.

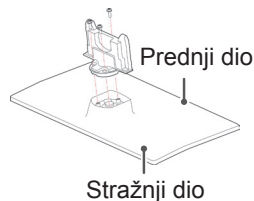

### UPOZORENJE

- Čvrsto stegnite vijke kako biste spriječili naginjanje televizora prema naprijed. Nemojte ih previše stegnuti.

(Samo 22LK33\*\*)

- 1 Položite televizor na ravnu površinu zaslonom okrenutim prema dolje.



### UPOZORENJE

- Televizor prekrijte pokrovom od pjene ili laganom zaštitnom tkaninom kako biste spriječili oštećivanje zaslona.

- 2 Sastavite televizor kako je prikazano na slici.

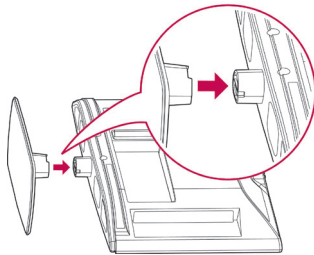

(Samo 26/32LK33\*\*, 32/37/42LK43\*\*,  
32/42/47LK53\*\*, 32/37/42LK45\*\*, 32/42LK55\*\*)

- 1 Položite televizor na ravnu površinu zaslonom okrenutim prema dolje.



### UPOZORENJE

- Televizor prekrijte pokrovom od pjene ili laganom zaštitnom tkaninom kako biste spriječili oštećivanje zaslona.

- 2 Sastavite dijelove **postolja** s **podnožjem** televizora.

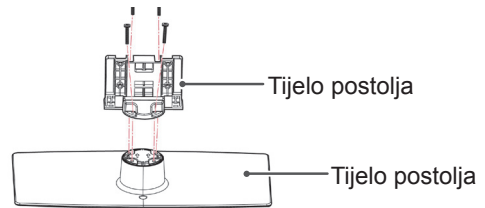

- 3 Osigurajte televizor i postolje pomoću 4 vijka.

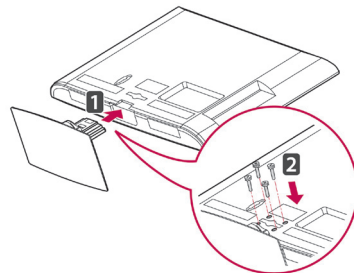

### UPOZORENJE

- Čvrsto stegnite vijke kako biste spriječili naginjanje televizora prema naprijed. Nemojte ih previše stegnuti.

(Samo 19/22/26LV25\*\*, 22/26LV55\*\*, 19/22LV23\*\*)

- 1 Položite televizor na ravnu površinu zaslonom okrenutim prema dolje.

### ! UPOZORENJE

- Televizor prekrijte pokrovom od pjene ili laganom zaštitnom tkaninom kako biste spriječili oštećivanje zaslona.

- 2 **Sastavite dijelove postolja s podnožjem televizora.**

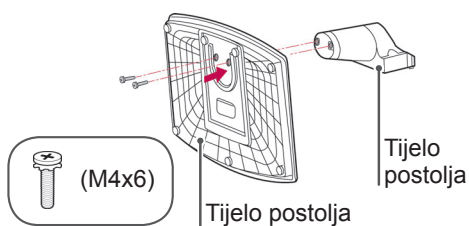

- 3 Osigurajte televizor pomoću 2 vijka.

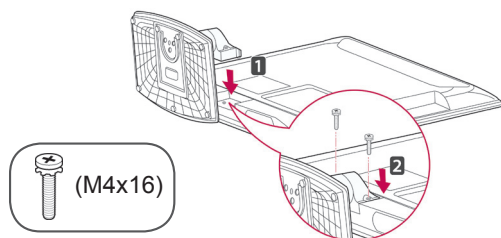

### ! UPOZORENJE

- Čvrsto stegnite vijke kako biste spriječili naginjanje televizora prema naprijed. Nemojte ih previše stegnuti.

(Samo 32LV25\*\*, 32/42LV34\*\*, 32/37/40/42/47LV35\*\*, 32/37/42/47LV45\*\*, 32/42/47/55LV45\*\*)

- 1 Položite televizor na ravnu površinu zaslonom okrenutim prema dolje.

### ! UPOZORENJE

- Televizor prekrijte pokrovom od pjene ili laganom zaštitnom tkaninom kako biste spriječili oštećivanje zaslona.

- 2 Sastavite dijelove **postolja s podnožjem** televizora.

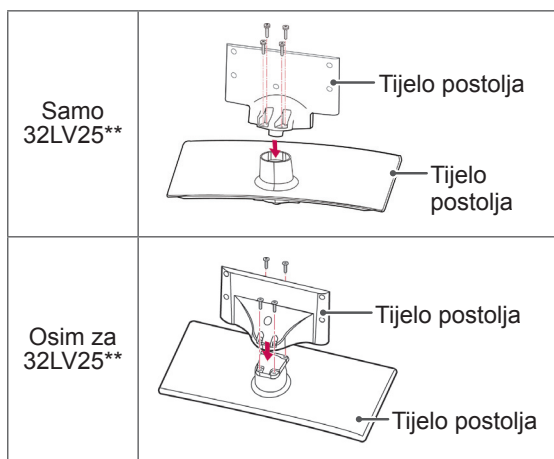

- 3 Osigurajte televizor i postolje pomoću 4 vijka.

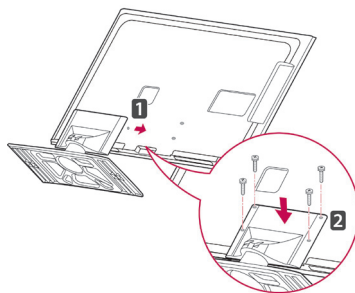

### ! UPOZORENJE

- Čvrsto stegnite vijke kako biste spriječili naginjanje televizora prema naprijed. Nemojte ih previše stegnuti.

## Kada ne koristite postolje za postavljanje na ravnu površinu

- Prikazana slika može se razlikovati od vašeg televizora.

(Samo 42PT25\*\*, 60PV25\*\*, 42/50PT35\*\*, 50PV35\*\*, 50/60PZ25\*\*, 42/50PW45\*\*, 50/60PZ55\*\*, 42/50PT45\*\*)

- Gurnite zaštitni pokrov u otvor na dnu televizora dok ne sjedne na mjesto.
- Stavite zaštitnu vrpca.
  - Ovim se sprječava nakupljanje prašine i prljavštine u otvoru.
  - Kod montiranja zidnog nosača, koristite zaštitni pokrov.

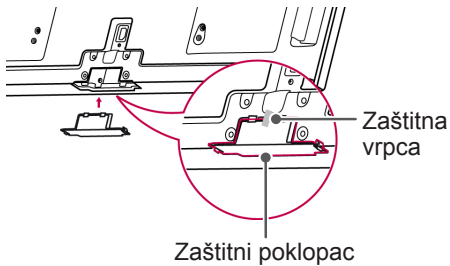

(Samo 26/32LK33\*\*, 32/37/42LK43\*\*, 32/42/47LK53\*\*, 32/37/42LK45\*\*, 32/42LK55\*\*)

- 1 Gurnite zaštitni pokrov u otvor na dnu televizora dok ne začujete 'klik'.

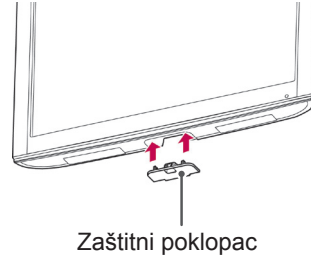

(Samo 22LK33\*\*)

- 1 Položite televizor na ravnu površinu zaslonom okrenutim prema dolje.
- 2 Izvadite 2 vijka i skinite postolje s televizora.

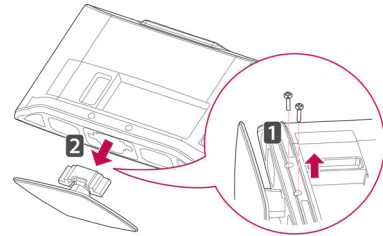

- 3 Gurnite zaštitni pokrov u otvor na dnu televizora dok ne sjedne na mjesto. Ovim se sprječava nakupljanje prašine i prljavštine u otvoru.

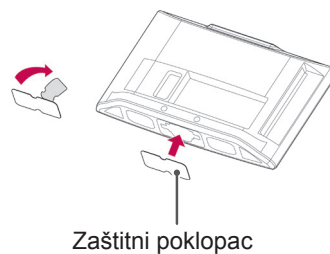

## Montiranje na stol

- Prikazana slika može se razlikovati od vašeg televizora.
- 1 Podignite i nagnite televizor u uspravan položaj na stolu.
    - Ostavite (minimalno) 10 cm prostora do zida radi odgovarajuće ventilacije.

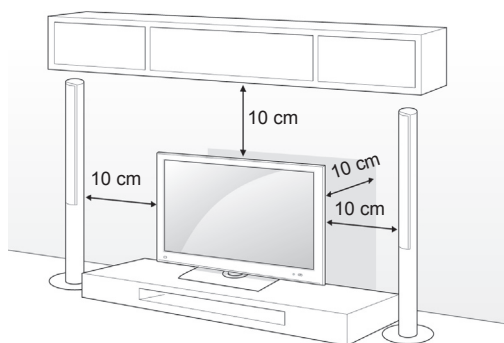

- 2 Uključite kabel za napajanje u zidnu utičnicu.

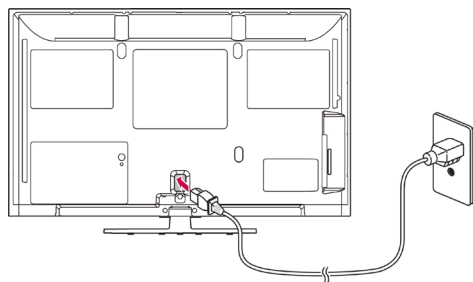

### UPOZORENJE

- Nemojte postavljati televizor u blizini ili na izvorima topline jer to može dovesti do požara.



### NAPOMENA

- Nagnite 20 stupnjeva ulijevo ili udesno i podesite kut nagiba televizora kako vam najbolje odgovara (osim za 22LK33\*\*, 19/22/26LV25\*\*, 22/26LV55\*\*, 19/22LV23\*\*)

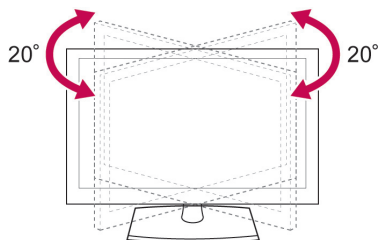

### Pričvršćivanje televizora za stol

- Prikazana slika može se razlikovati od vašeg televizora

(Samo 26/32LK33\*\*, 32/37/42LK43\*\*, 32/37/42LK45\*\*, 32/42LK53\*\*, 32/42LK55\*\*, 32LV25\*\*, 32/37LV35\*\*, 32LW45\*\*, 32/37LV45\*\*, 32LV34\*\*)

Pričvrstite televizor za stol kako biste spriječili naginjanje prema naprijed, oštećenje i moguću ozljedu.

Montirajte televizor na stol, a zatim umetnite i pričvrstite vijak na stražnju stranu postolja.

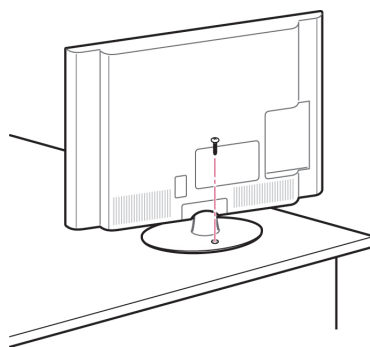

### UPOZORENJE

- Kako se televizor ne bi prevrnuo, treba ga u skladu s uputama za montiranje čvrsto pričvrstiti za pod/zid. Naginjanje, trešnja ili njihanje uređaja može uzrokovati ozljedu.



### Pričvršćivanje televizora na zid

- Prikazana slika može se razlikovati od vašeg televizora.

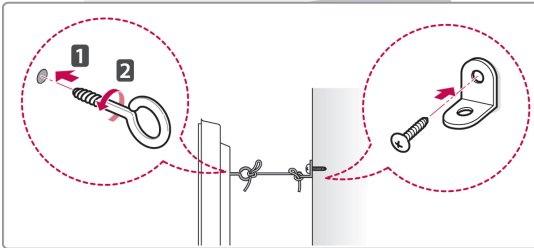
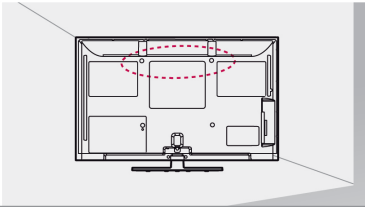

- 1 Umetnite i pričvrstite okaste vijke ili nosače za televizor i vijke na stražnjoj strani televizora.  
- Ako se na mjestu za okaste vijke nalaze neki drugi vijci, uklonite ih.
- 2 Zidne nosače zajedno s vijcima montirajte na zid.  
Uskladite položaj zidnog nosača i okastih vijaka sa stražnje strane televizora.
- 3 Okaste vijke i zidne nosače čvrsto spojite otpornim užetom.  
Uže mora biti vodoravno u odnosu na ravnu površinu.



#### UPOZORENJE

- Pazite da se djeca ne penju i ne vješaju po televizoru.



#### NAPOMENA

- Koristite platformu ili ormarić koji je dovoljno čvrsti i velik za sigurno postavljanje televizora.

### Korištenje Kensington sigurnosnog sustava

(ova značajka nije dostupna na svim modelima).

- Prikazana slika može se razlikovati od vašeg televizora.

Priključak za Kensington sigurnosni sustav nalazi se na stražnjoj strani televizora. Dodatne informacije o montiranju i korištenju potražite u priručniku koji ste dobili s Kensington sigurnosnim sustavom ili posjetite stranicu <http://www.kensington.com>.

Kensington sigurnosni sustav spojite između televizora i stola.

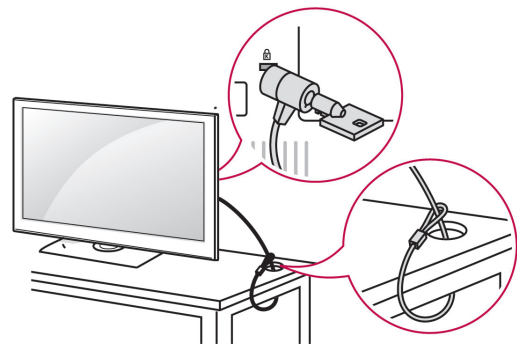

### Montaža na zid

Pažljivo pričvrstite zidni nosač na stražnju stranu televizora i montirajte ga na zid od čvrstog materijala okomit na pod. Kada televizor montirate na neki drugi građevni materijal, obratite se kvalificiranom osoblju.

LG preporučuje da televizor za zid pričvrsti profesionalni instalater.

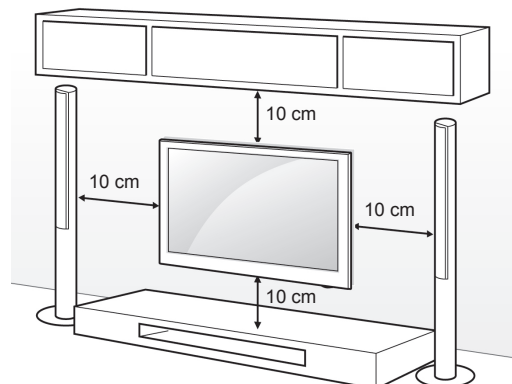

Obavezno koristite vijke i zidne nosače koji zadovoljavaju VESA standard. Standardne dimenzije kompleta zidnog nosača opisane su u sljedećoj tablici.

Kupuje se odvojeno (zidni nosač)

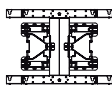
<b>Model</b>	42PT25** 42/50PT35** 50PV35** 50PZ25** 42/50PW45** 50PZ55** 42/50PT45**	60PV25** 60PZ25** 60PZ55**
<b>VESA (A x B)</b>	400 x 400	600 x 400
<b>Standardni vijak</b>	M6	M8
<b>Broj vijaka</b>	4	4
<b>Zidni nosač</b>	PSW400B, PSW400BG, DSW400BG	PSW600B, PSW600BG
		

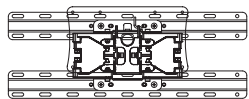
<b>Model</b>	22LK33** 19/22/26LV25** 22/26LV55** 19/22LV23**	26/32LK33** 32LK43** 32LK45** 32LK53** 32LK55** 32LV25** 32LV35** 32LV45** 32LW45** 32LV34**
<b>VESA (A x B)</b>	100 x 100	200 x 100
<b>Standardni vijak</b>	M4	M4
<b>Broj vijaka</b>	4	4
<b>Zidni nosač</b>	LSW100B, LSW100BG	
		

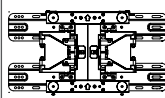
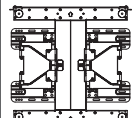
<b>Model</b>	37/42LK43** 37/42LK45** 42LK55** 42/47LK53** 37LV35** 37LV45**	40/42/47LV35** 42/47LV45** 42/47/55LW45**
<b>VESA (A x B)</b>	200 x 200	400 x 400
<b>Standardni vijak</b>	M6	M6
<b>Broj vijaka</b>	4	4
<b>Zidni nosač</b>	LSW200B, LSW200BG	LSW400B, LSW400BG
		

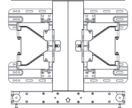
<b>Model</b>	42LV34**
<b>VESA (A x B)</b>	400 x 400
<b>Standardni vijak</b>	M6
<b>Broj vijaka</b>	4
<b>Zidni nosač</b>	LSW400BX, LSW400BXC
	



### UPOZORENJE

- Najprije isključite napajanje, a zatim počnite prenositi ili montirati televizor. U suprotnom, može doći do strujnog udara.
- Ako ga montirate na strop ili kosi zid, televizor može pasti i uzrokovati teške ozljede. Koristite ovlaštenu LG nosač za zid te se obratite lokalnom zastupniku ili kvalificiranom osoblju.
- Nemojte previše stezati vijke jer tako možete oštetiti televizor i poništiti jamstvo.
- Koristite vijke i zidne nosače koji zadovoljavaju VESA standard. Sva oštećenja ili ozljede nastale pogrešnim korištenjem ili korištenjem neodgovarajućih dodataka nisu pokrivena jamstvom.



### NAPOMENA

- Koristite vijke navedene u specifikacijama vijaka prema VESA standardu.
- Komplet za montiranje na zid sadrži priručnik za montiranje i sve potrebne dijelove.
- Duljina vijaka može se razlikovati ovisno o zidnom nosaču. Obavezno koristite vijke odgovarajuće duljine.
- Dodatne informacije potražite u priručniku koji ste dobili sa zidnim nosačem.

## Pospremanje kabela

- Prikazana slika može se razlikovati od vašeg televizora.

(Samo 42PT25\*\*, 60PV25\*\*, 42/50PT35\*\*, 50PV35\*\*, 50/60PZ25\*\*, 42/50PW45\*\*, 50/60PZ55\*\*, 42/50PT45\*\*)

- 1 Montirajte **držač kabela** i **kabel za napajanje**. Tako se kabel za napajanje neće slučajno iskopčati.

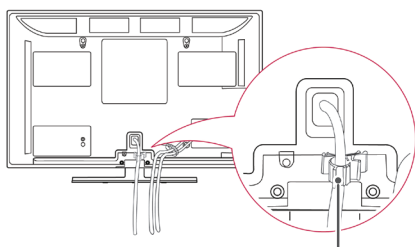

Držač Kabela za napajanje

- 2 Skupite i povežite kabele pomoću **držača kabela**. Montirajte LAN kabel kao što je prikazano na slici kako biste smanjili utjecaj elektromagnetskih valova (Samo 50PV350T, 50/60PZ250T, 42/50PW450T, 42/50PW451T, 50/60PZ550T).

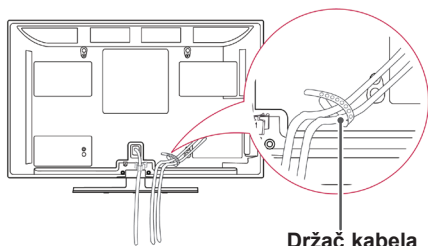

Držač kabela



### UPOZORENJE

- Nemojte pomicati televizor tako da držite **držač kabela** i **držač kabela za napajanje** jer držači kabela mogu puknuti te uzrokovati ozljede ili oštećenje televizora.

(Samo 22LK33\*\*, 19/22/26LV25\*\*, 22/26LV55\*\*, 19/22LV23\*\*)

- 1 Kada spojite kabele, montirajte **držač kabela** kako je prikazano na slici i povežite kabele.

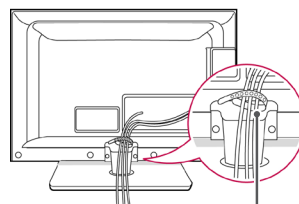

Držač kabela

(Samo 26/32LK33\*\*, 32/37/42LK43\*\*, 32/37/42LK45\*\*, 32/42/47LK53\*\*, 32/42LK55\*\*)

- 1 Skupite i povežite kabele pomoću kopče za kabele.
- 2 Kopču za kabele dobro pričvrstite za televizor.

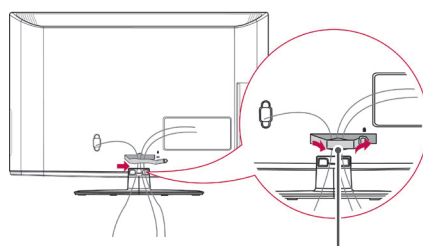

Kopča za slaganje kabela



### NAPOMENA

- Nemojte pomicati televizor tako da držite kopču za kabele jer ona tako može puknuti te uzrokovati ozljede ili oštećenje televizora.

(Samo 32LV25\*\*, 32/37/40/42/47LV35\*\*,  
32/42/47/55LV45\*\*, 32/37/42/47LV45\*\*,  
32/42LV34\*\*)

- 1 Kabele prikupite i povežite pomoću držača za kabele koji se nalazi na stražnjoj strani televizora.

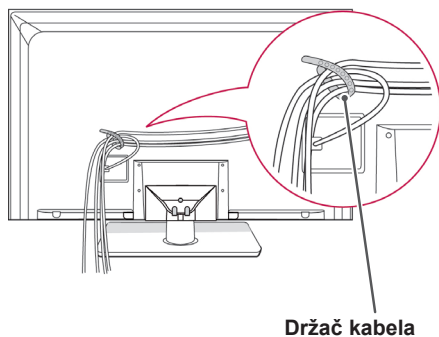

## Određivanje položaja zaslona

- Prikazana slika može se razlikovati od vašeg televizora.

(Samo 22LK33\*\*)

Položaj zaslona možete podesiti na različite načine kako bi gledanje bilo što ugodnije.

- Nagib

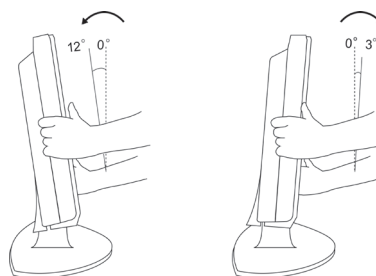

## Priključivanje televizora

- Prikazana slika može se razlikovati od vašeg televizora.

(Samo 19/22/26LV25\*\*, 22/26LV55\*\*, 19/22LV23\*\*)

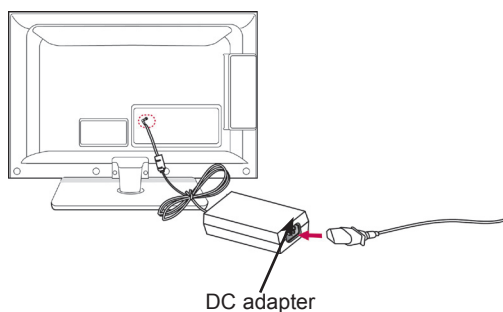

- 1 Uključite antenski kabel u antenski ulaz na televizoru.
- 2 Uključite DC adapter u priključak za napajanje na televizoru.
- 3 Kabel za napajanje najprije uključite u DC adapter, a zatim u zidnu utičnicu.

# DALJINSKI UPRAVLJAČ

Opisi u ovom priručniku temelje se na gumbima daljinskog upravljača. Pažljivo pročitajte ovaj priručnik i ispravno koristite televizor.

Kada mijenjate baterije, otvorite poklopac za baterije, zamijenite ih (1,5 V AAA) tako da odgovaraju  $\oplus$  i  $\ominus$  polu, kako prikazuje oznaka u odjeljku za baterije, te vratite poklopac. Daljinski upravljač obavezno usmjerite prema senzoru daljinskog upravljača na televizoru.

Baterije izvadite redosljedom obrnutim od redosljeda umetanja.

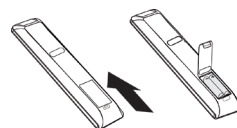

## UPOZORENJE

- Nemojte miješati stare i nove baterije jer tako možete oštetiti daljinski upravljač.



### ⏻(NAPAJANJE)

Uključivanje i isključivanje televizora.

**ENERGY SAVING (UŠTEDA ENERGIJE)** (Pogledajte stranicu 66)  
Podešavanje svjetline zaslona kako bi se smanjila potrošnja električne energije.

**AV MODE (AV NAČIN)** (Pogledajte stranicu 43)  
Odabir AV načina rada.

**INPUT (ULAZ)** (Pogledajte stranicu 43)  
Promjena izvora unosa, uključivanje televizora.

**TV/RAD (TV/RADIO)**  
Odabir radio prijemnika, televizije ili DTV kanala.

**LIGHT (SVJETLO)**  
Osvjetljenje gumba na daljinskom upravljaču.



### Brojčani gumbi

Unos brojeva.

**LIST (POPIS)** (Pogledajte stranicu 38)  
Pristup spremljenim popisima programa.

**Q.VIEW (BRZI PRIKAZ)**  
Povratak na posljednji gledani program.

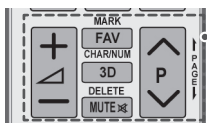
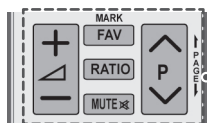
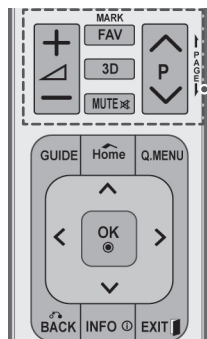

+ -  
Prilagođavanje glasnoće.

**MARK (OZNAČI)**  
Odabir izbornika ili opcije.

**FAV** (Pogledajte stranicu 38)  
Pristup popisu omiljenih programa.

**3D**(samo 3D modeli)(Pogledajte stranicu 48)  
Koristi se za gledanje video snimki u 3D tehnologiji.

**RATIO (FORMAT)** (Pogledajte stranicu 41)  
Promjena veličine slike.

**MUTE (ISKLUJUČI ZVUK)**  
Isključivanje zvuka.

**P** ^ v  
Kretanje kroz spremljene programe.

**PAGE (STRANICA)**  
Prelazak na prethodni ili sljedeći zaslon.

**CHAR/NUM (ZNAK/BR)**  
Prebacivanje između unosa slova i brojki.

**DELETE (IZBRIŠI)**  
Brisanje slova i brojki.

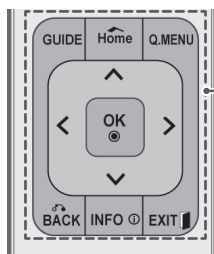
**GUIDE (VODIČ)**

Prikazuje vodič programa.

**Home (Početno)**

Pristup glavnim izbornicima.

**Q. MENU (BRZI IZBORNIK)** (Pogledajte stranicu 45)

Pristup brzim izbornicima.

**Gumbi za navigaciju** (gore/dolje/lijevo/desno)

Kretanje kroz izbornike ili opcije.

**OK (U REDU)**

Odabir izbornika ili opcija i potvrda unosa.

**BACK (NATRAG)**

Povratak na prethodnu razinu.

**INFO** (Pogledajte stranicu 39)

Prikaz informacija o trenutnom programu i zaslonu.

**EXIT (IZLAZ)**

Izlaz iz prikaza na zaslonu i povratak na gledanje programa.

**Gumbi u boji**

Ti se gumbi koriste samo za teletekst (samo na modelima TELETEXT), Uređ. programa.

**3D SETTING (3D POSTAVKA)** (samo 3D modeli)

Koristi se za gledanje video snimki u 3D tehnologiji.

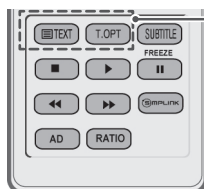
**GUMBI TELETEKSTA** (Pogledajte stranicu 89)

Ti se gumbi koriste za teletekst.

Više pojedinosti potražite u odjeljku 'Teletekst'.

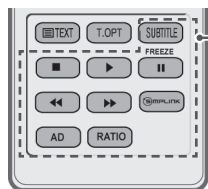
**SUBTITLE (PODNASLOVI)**

Prikazuje omiljene podnaslove u digitalnom načinu.

**Upravljački gumbi (■, ▶, II, ◀◀, ▶▶)**

Upravljanje izbornicima MOJI MEDIJI ili uređajima kompatibilnima sa SIMPLINK tehnologijom (USB, SIMPLINK).

**FREEZE (ZAMRZNI)**

Zamrzava trenutni kadar ako se koristi TV, AV, komponentni, RGB-PC ili HDMI izvor.

**SIMPLINK (Pogledajte stranicu 88)**

Pristup AV uređajima spojenima s televizorom; otvaranje izbornika SIMPLINK.

**AD**

Uključuje ili isključuje Audio opis.

**RATIO (FORMAT) (Pogledajte stranicu 41)**

Promjena veličine slike.

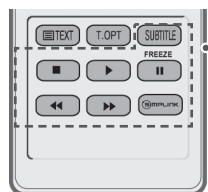
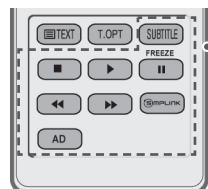
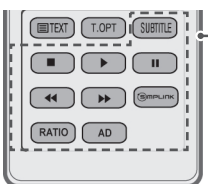
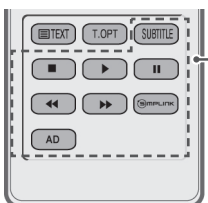



# GLEĐANJE TELEVIZIJE

## Spajanje antene

Za gledanje televizije spojite antenu prema sljedećim uputama.

Kako biste spriječili oštećenja, ne uključujte antenu u utičnicu dok niste priključili sve uređaje.

Spojite televizor sa zidnom antenskom utičnicom pomoću RF kabela (75 Ω).



### ! NAPOMENA

- Prilagodite smjer antene za optimalnu kvalitetu slike.
- U područjima sa slabim signalom će možda na antenu biti potrebno ugraditi pojačalo signala kako bi se postigla bolja kvaliteta slike.
- Ako je kvaliteta slike loša čak i kada je antena priključena, usmjerite antenu u ispravnom smjeru.
- Kabel antene i pretvarač se ne isporučuju s proizvodom.

## Prvo uključivanje televizora

Kada prvi put uključite televizor, pojavljuje se početni zaslon s postavkama. Odaberite jezik i prilagodite osnove postavke.

- 1 Uključite kabel za napajanje u utičnicu.
- 2 Ako je televizor u stanju mirovanja, pritisnite **⏻ (NAPAJANJE)** i uključite televizor.  
Početni zaslon s postavkama prikazuje se kada prvi put uključite televizor.

### ! NAPOMENA

- Opciji **Vraćanje tvorničkih postavki** možete pristupiti i putem **OPTCIJA** u glavnim izbornicima.

- 3 Slijedite upute na zaslonu i prilagodite postavke televizora prema svojim željama.

Jezik	Odabir jezika.
↓	
Postavke načina rada	Odabir postavke <b>Kućna upotreba</b> za kućno okruženje.
↓	
Indikator rada	Postavljanje indikatora rada (ako u Postavkama načina rada odaberete Kućna upotreba - samo LED LCD TV).
↓	
Zemlja	Odabir zemlje (ovisno o modelu).
↓	
Vremenska zona	Odabir vremenske zone i ljetnog računanja vremena (ako je kao zemlja odabrana Rusija).
↓	
Postavi lozinku	Postavite lozinku (ako je kao zemlja odabrana Francuska).
↓	
Autom. podešavanje	Automatsko skeniranje i spremanje dostupnih programa.

**NAPOMENA**

- U zemljama bez potvrđenih standarda DTV emitiranja neke DTV značajke možda neće funkcionirati, ovisno o okruženju DTV emitiranja.
- Kad je kao Zemlja odabrana Francuska, lozinka nije '0', '0', '0', '0' nego '1', '2', '3', '4'.

- 4 Kada završite s postavljanjem osnovnih postavki, pritisnite **OK (U REDU)**.

**NAPOMENA**

- Ako ne završite s postavljanjem početnih postavki, one će se pojavljivati svaki put kada uključite televizor.
- Ako televizor ne koristite dulje vremenski razdoblje, isključite kabel za napajanje iz zidne utičnice.

- 5 Za isključivanje televizora pritisnite **⏻(NAPAJANJE)**.

## Gledanje televizije

- 1 Ako je televizor u stanju mirovanja, pritisnite **⏻(NAPAJANJE)** za uključivanje televizora.
- 2 Pritisnite **INPUT (ULAZ)** i odaberite **Antena**.
- 3 Za isključivanje televizora pritisnite **⏻(NAPAJANJE)**.  
Televizor se prebacuje u stanje mirovanja.

## Upravljanje programima

### Automatsko postavljanje programa

(Osim za 22/26/32LK335C, 32/37/42LK455C, 19/22/26/32LV255C, 32/37/42/47LV355C)

Odabir postavke **Antena**,

Koristite za automatsko traženje i spremanje dostupnih programa.

Kada pokrenete automatsko programiranje, sve se prethodno spremljene informacije o usluzi brišu.

- 1 Pritisnite **Home (Početno)** za pristup glavnim izbornicima.
- 2 Pomoću gumba za navigaciju se krećite do opcije **POSTAVKE** i pritisnite **OK (U REDU)**.
- 3 Pomoću gumba za navigaciju krećite se do postavke **Autom. podešavanje** i pritisnite **OK (U REDU)**.
- 4 Pomoću gumba za navigaciju krećite se do postavke **Antena** i pritisnite **OK (U REDU)**.
- 5 Odaberite **Pokreni** za pokretanje automatskog podešavanja.  
Televizor automatski traži i sprema dostupne programe.
- 6 Kada završite, pritisnite **EXIT (IZLAZ)**.  
Kada se vratite na prethodni izbornik, pritisnite **BACK (NATRAG)**.

**NAPOMENA**

- Ako televizor pretražuje blokirane programe, od vas će se zatražiti da unesete lozinku kako bi se programi mogli pretraživati.
- Možete spremiti najviše 1000 programa. Broj programa koje možete spremiti razlikuje se ovisno o signalu.
- **Automatsko numeriranje**: odlučite želite li koristiti brojeve programa za podešavanje koje šalju postaje za emitiranje.
- Ako ste u izborniku Zemlja odabrali opciju **Italija**, kada se nakon Autom. podešavanja prikaže odzivnik za neusklađeni program, za rješavanje problema odaberite televizijski program.
- DVB kabel može se koristiti u sljedećim državama : Njemačka, Nizozemska, Švedska, Švicarska, Danska, Austrija, Finska, Norveška, Slovenija, Mađarska, Ukrajina, Irska, Poljska, Rumunjska, Španjolska, Bugarska, Rusija, Litva, Estonija, Latvija (može se dodati podržana zemlja).
- Digitalna televizija se ne može koristiti u sljedećim zemljama: Bosna i Hercegovina, Kazahstan (samo plazma televizori).

### Odabir postavke **Kabel**,

- 1 Pritisnite **Home (Početno)** za pristup glavnim izbornicima.
- 2 Pomoću gumba za navigaciju krećite se do opcije **POSTAVKE** i pritisnite **OK (U REDU)**.
- 3 Pomoću gumba za navigaciju krećite se do postavke **Autom. podešavanje** i pritisnite **OK (U REDU)**.
- 4 Pomoću gumba za navigaciju krećite se do postavke **Kabel** i pritisnite **OK (U REDU)**.
- 5 Pomoću gumba za navigaciju krećite se do postavke **Comhem** ili **Drugi davatelji usluga** i pritisnite **OK (U REDU)**.
- 6 Pomoću gumba za navigaciju krećite se do postavke **Brzo** ili **Potpuno** i pritisnite **OK (U REDU)**.
- 7 Pomoću gumba za navigaciju ili brojčanih gumba postavite odgovarajuća podešenja (osim za način rada Potpuno) i pritisnite **OK (U REDU)**.
- 8 Odaberite **Pokreni** za pokretanje automatskog podešavanja.  
Televizor automatski traži i sprema dostupne programe.
- 9 Kada završite, pritisnite **EXIT (IZLAZ)**.  
Kada se vratite na prethodni izbornik, pritisnite **BACK (NATRAG)**.

### ! NAPOMENA

- Ako televizor pretražuje blokirane programe, od vas će se zatražiti da unesete lozinku kako bi se programi mogli pretraživati.
- Kada odaberete **Kabel**, zaslon za odabir opcije **Davatelj kablskih usluga** može se razlikovati, a negdje možda i ne postoji, ovisno o situaciji s kablskom uslugom u pojedinoj zemlji.
- Skočni prozor za odabir opcije **Davatelj usluga** prikazuje se samo za prva tri slučaja kada pristupate izborniku **Početne postavke**, kada promijenite postavku **Antena** u **Kabel** ili kada pristupite izborniku nakon promjene opcije **Zemlja**.
- Kada želite odabrati Davatelja usluga neovisno o gornja tri slučaja, to možete učiniti tako da odaberete **Postavke->Postavke digitalne kablške televizije-> Davatelj usluga**.

- Ovjera davatelja usluga: Švedska (Comhem, Canal Digital), Danska (YouSee, Canal Digital, Stofa), Norveška (Canal Digital), Nizozemska (Ziggo, UPC Digital), Ukrajina (Volia-Cable), Njemačka (KDG), Švicarska (CableCom, UPC), Austrija (UPC Digital), Mađarska (UPC Digital), Irska (UPC Digital), Poljska (UPC Digital), Rumunjska (UPC Digital), Rusija (OnLime) (može se dodati ovjera davatelja usluga).
- Ako nema željenog davatelja usluga, odaberite **Drugi davatelji usluga**.
- Ako odaberete "**Drugi davatelji usluga**" ili odabrana zemlja podržava samo opciju "**Drugi davatelji usluga**", pretraživanje svih kanala može potrajati ili može biti ograničeno na pretraživanje samo nekih kanala.
- Ako se neki od kanala ne prikažu, pratite dolje navedeni postupak:
  1. **POSTAVKE -> Autom. podešavanje -> Kabel -> Postavke**
  2. Opciju Početno traženje programa prebacite iz "**Isključeno**" na "**Uključeno**"
  3. Unesite dodatne vrijednosti poput frekvencije, brzine simbola, modulacije i ID-a mreže (te informacije možete zatražiti od davatelja usluga kablške televizije).

Za brzo i ispravo pretraživanje dostupnih programa potrebne su sljedeće vrijednosti. Vrijednosti koje se najčešće koriste navedene su kao "zadane".

Ispravne postavke, međutim, zatražite od davatelja usluge kablške televizije.

Pri pokretanju opcije **Autom. podešavanje** u DVB kablskom načinu rada, ako odaberete opciju **Potpuno**, pretraživanje će se vršiti kroz sve frekvencije kako bi se pronašli dostupni kanali.

Kada se programi ne pretražuju odabirom načina **Zadane postavke**, pretražite ih odabirom načina **Potpuno**.

Međutim, pri traženju programa u načinu **Potpuno**, **Autom. podešavanje** može dugo trajati. Ako se neki kanali ne pronađu kada se odabere opcija **Potpuno**, označite potvrdni okvir **In detail (Detaljno)** i zatim ponovite ugađanje.

- **Frekvencija**: Unesite korisnički definiranu frekvenciju.
- **Brzina simbola**: Unesite korisnički definiranu brzinu simbola (brzina simbola: brzina kojom uređaj poput modema šalje simbole kanalu).
- **Modulacija**: Unesite korisnički definiranu modulaciju (modulacija: učitavanje audio ili video signala u prijenosnik).
- **ID mreže**: Jedinstveni identifikator koji se dodjeljuje svakom korisniku.
- **Početna frekvencija**: Unesite korisnički definiran opseg početne frekvencije.
- **Završna frekvencija**: Unesite korisnički definiran opseg završne frekvencije.

## Automatsko postavljanje programa

(Samo 22/26/32LK335C, 32/37/42LK455C, 19/22/26/32LV255C, 32/37/42/47LV355C)

Koristite kako biste automatski pronašli i spremili sve dostupne programe.

Kad pokrenete autoprogramiranje u digitalnom načinu, svi podaci koji su već spremljeni bit će izbrisani.

- 1 Pritisnite **Home (Početno)** za pristup glavnim izbornicima.
- 2 Pomoću gumba za navigaciju se krećite do opcije **POSTAVKE** i pritisnite **OK (U REDU)**.
- 3 Pomoću gumba za navigaciju krećite se do postavke **Autom. podešavanje** i pritisnite **OK (U REDU)**.
- 4 Odaberite **Pokreni** za pokretanje automatskog podešavanja.  
Televizor automatski traži i sprema dostupne programe.
- 5 Kada završite, pritisnite **EXIT (IZLAZ)**.  
Kada se vratite na prethodni izbornik, pritisnite **BACK (NATRAG)**.



### NAPOMENA

- Ako televizor pretražuje blokirane programe, od vas će se zatražiti da unesete lozinku kako bi se programi mogli pretraživati.
- Broj programa koje možete spremiti razlikuje se ovisno o signalu.
- Ako se želite zadržati na odabiru koji automatski određen  $\wedge \vee$ , odaberite **Pokreni** pomoću gumba. Zatim pritisnite gumb **OK (U REDU)**. U protivnom odaberite **Za tvori**.
- Ako ste u izborniku **Zemlja** odabrali opciju **Italija**, kada se nakon **Autom. podešavanja** prikaže odzivnik za neusklađeni program, za rješavanje problema odaberite televizijski program

## Postavke digitalne kableske televizije (samo u kablskom načinu)

(Osim za 22/26/32LK335C, 32/37/42LK455C, 19/22/26/32LV255C, 32/37/42/47LV355C)

Raspon koji korisnik može odabrati s izbornika **Davatelj usluga** razlikuje se ovisno o broju davatelja usluga koje podržava svaka zemlja, a ako je broj podržanih davatelja usluga za svaku zemlju 1, odgovarajuću funkciju nije moguće odabrati.

- 1 Pritisnite **Home (Početno)** za pristup glavnim izbornicima.
- 2 Pomoću gumba za navigaciju krećite se do opcije **POSTAVKE** i pritisnite **OK (U REDU)**.
- 3 Pomoću gumba za navigaciju krećite se do postavke **Kableska DTV** i pritisnite **OK (U REDU)**.
- 4 Pomoću gumba za navigaciju krećite se do postavke **Davatelj usluga** ili **Automatsko ažuriranje kanala** i pritisnite **OK (U REDU)**.
- 5 Odaberite željeni izvor.
- 6 Kada završite, pritisnite **EXIT (IZLAZ)**.  
Kada se vratite na prethodni izbornik, pritisnite **BACK (NATRAG)**.

- Ako odaberete **Kabel**, možete vidjeti izbornik **Postavke digitalne kableske televizije**.
- Kad je **Automatsko ažuriranje kanala** postavljeno na **Uključeno**, možete ažurirati informacije za sve programe koje je moguće ažurirati, što obuhvaća i program koji trenutno gledate.
- Kad je **Automatsko ažuriranje kanala** **Isključeno**, možete ažurirati informacije samo za program koji trenutno gledate.
- Opciju **Postavke digitalne kableske televizije** ne možete odabrati ako je davatelj usluga postavljen na **"Ziggo"**.

## Ručno postavljanje programa (u digitalnom načinu rada)

Ručno podešavanje omogućuje ručno dodavanje programa na popis programa.

(Osim za 22/26/32LK335C, 32/37/42LK455C, 19/22/26/32LV255C, 32/37/42/47LV355C)

### Odabir postavke **Antena**,

- 1 Pritisnite **Home (Početno)** za pristup glavnim izbornicima.
- 2 Pomoću gumba za navigaciju krećite se do opcije **POSTAVKE** i pritisnite **OK (U REDU)**.
- 3 Pomoću gumba za navigaciju krećite se do postavke **Ručno podešavanje** i pritisnite **OK (U redu)**.
- 4 Pomoću gumba za navigaciju krećite se do postavke **DTV** i pritisnite **OK (U REDU)**.
- 5 Krećite se kroz vrstu programa, a zatim dodajte ili izbrišite programe.
- 6 Kada završite, pritisnite **EXIT (IZLAZ)**. Kada se vratite na prethodni izbornik, pritisnite **BACK (NATRAG)**.



### NAPOMENA

- Ako televizor pretražuje blokirane programe, od vas će se zatražiti da unesete lozinku kako bi se programi mogli pretraživati.
- Možete odabrati **SBAND** ako je zemlja postavljena na "Norveška, Latvija."

### Odabir postavke **Kabel**,

- 1 Pritisnite **Home (Početno)** za pristup glavnim izbornicima.
- 2 Pomoću gumba za navigaciju krećite se do opcije **POSTAVKE** i pritisnite **OK (U REDU)**.
- 3 Pomoću gumba za navigaciju krećite se do postavke **Ručno podešavanje** i pritisnite **OK (U redu)**.
- 4 Pomoću gumba za navigaciju krećite se do postavke **Kabelska DTV** i pritisnite **OK (U REDU)**.
- 5 Izvršite potrebna podešenja.
- 6 Kada završite, pritisnite **EXIT (IZLAZ)**. Kada se vratite na prethodni izbornik, pritisnite **BACK (NATRAG)**.



### NAPOMENA

- Ako televizor pretražuje blokirane programe, od vas će se zatražiti da unesete lozinku kako bi se programi mogli pretraživati.
- **Brzina simbola** : Unesite korisnički definiranu brzinu simbola (brzina simbola: brzina kojom uređaj poput modema šalje simbole kanalu).
- **Modulacija**: Unesite korisnički definiranu modulaciju (modulacija: učitavanje audio ili video signala u prijenosnik).
- Ne možete odabrati opciju **Kabelska DTV** kada je davatelj usluga postavljen na "Ziggo" ili "Drugi davatelj usluga" za Nizozemsku.

## Ručno postavljanje programa (u digitalnom načinu rada)

Ručno podešavanje omogućuje ručno dodavanje programa na popis programa.

(Samo 22/26/32LK335C, 32/37/42LK455C, 19/22/26/32LV255C, 32/37/42/47LV355C)

### Odabir postavke **DTV**,

- 1 Pritisnite **Home (Početno)** za pristup glavnim izbornicima.
- 2 Pomoću gumba za navigaciju krećite se do opcije **POSTAVKE** i pritisnite **OK (U REDU)**.
- 3 Pomoću gumba za navigaciju krećite se do postavke **Ručno podešavanje** i pritisnite **OK (U redu)**.
- 4 Pomoću gumba za navigaciju krećite se do postavke **DTV** i pritisnite **OK (U REDU)**.
- 5 Krećite se kroz vrstu programa, a zatim dodajte ili izbrišite programe.
- 6 Kada završite, pritisnite **EXIT (IZLAZ)**. Kada se vratite na prethodni izbornik, pritisnite **BACK (NATRAG)**.



### NAPOMENA

- Ako televizor pretražuje blokirane programe, od vas će se zatražiti da unesete lozinku kako bi se programi mogli pretraživati.
- Možete odabrati **SBAND** ako je zemlja postavljena na "Norveška, Latvija."

### Odabir postavke **Kabelska DTV**,

- 1 Pritisnite **Home (Početno)** za pristup glavnim izbornicima.
- 2 Pomoću gumba za navigaciju krećite se do opcije **POSTAVKE** i pritisnite **OK (U REDU)**.
- 3 Pomoću gumba za navigaciju krećite se do postavke **Ručno podešavanje** i pritisnite **OK (U redu)**.
- 4 Pomoću gumba za navigaciju krećite se do postavke **Kabelska DTV** i pritisnite **OK (U REDU)**.
- 5 Krećite se kroz vrstu programa, a zatim dodajte ili izbrišite programe.
- 6 Kada završite, pritisnite **EXIT (IZLAZ)**. Kada se vratite na prethodni izbornik, pritisnite **BACK (NATRAG)**.



### NAPOMENA

- Ako televizor pretražuje blokirane programe, od vas će se zatražiti da unesete lozinku kako bi se programi mogli pretraživati.
- **Brzina simbola** : Unesite korisnički definiranu brzinu simbola (brzina simbola: brzina kojom uređaj poput modema šalje simbole kanalu).
- **Modulacija**: Unesite korisnički definiranu modulaciju (modulacija: učitavanje audio ili video signala u prijenosnik).

## Ručno postavljanje programa (u digitalnom načinu rada)

Ručno podešavanje omogućuju ručno podešavanje i postavljanje postaja željenim redoslijedom.

- 1 Pritisnite **Home (Početno)** za pristup glavnim izbornicima.
- 2 Pomoću gumba za navigaciju se krećite do opcije **POSTAVKE** i pritisnite **OK (U REDU)**.
- 3 Pomoću gumba za navigaciju krećite se do postavke **Ručno podešavanje** i pritisnite **OK (U REDU)**.
- 4 Pomoću gumba za navigaciju krećite se do postavke **TV** ili **Kabelska TV** i pritisnite **OK (U REDU)**.
- 5 Krećite se kroz vrste programa, a zatim dodajte ili izbrišite programe.
- 6 Pomoću gumba za navigaciju krećite se do postavke TV sustav.
- 7 Pomoću gumba za navigaciju se krećite do postavke **V/UHF ili Kabelska TV**.
- 8 Pomoću gumba za navigaciju ili brojčanih gumba krećite se do željenog broja kanala.
- 9 Pomoću gumba za navigaciju pokrenite pretraživanje.
- 10 Pomoću gumba za navigaciju krećite se do postavke **Spremi** i pritisnite **OK (U REDU)**.
- 11 Kada završite, pritisnite **EXIT (IZLAZ)**.  
Kada se vratite na prethodni izbornik, pritisnite **BACK (NATRAG)**.



### NAPOMENA

- Ako televizor pretražuje blokirane programe, od vas će se zatražiti da unesete lozinku kako bi se programi mogli pretraživati.
- **L** : SECAM L/L' (Francuska)
- **BG** : PAL B/G, SECAM B/G (Europa / Istočna Europa/ Azija / Novi Zeland / Bliski istok / Afrika)
- **I** : PAL I (V. Britanija / Irska / Hong Kong / Južnoafrička Republika)
- **DK** : PAL D/K, SECAM D/K (Istočna Europa / Kina / Afrika / CIS)
- Za spremanje drugog kanala, ponovite korake 5 do 10.

### Dodjeljivanje naziva postaje

Svakom broju programa možete dodijeliti naziv postaje pomoću pet znakova.

- 1 Pritisnite **Home (Početno)** za pristup glavnim izbornicima.
- 2 Pomoću gumba za navigaciju krećite se do opcije **POSTAVKE** i pritisnite **OK (U REDU)**.
- 3 Pomoću gumba za navigaciju krećite se do postavke **Ručno podešavanje** i pritisnite **OK (U REDU)**.
- 4 Pomoću gumba za navigaciju krećite se do postavke **TV ili Kabelska TV**.
- 5 Pomoću gumba za navigaciju krećite se do postavke **Naziv** i pritisnite **OK (U REDU)**.
- 6 Pomoću gumba za navigaciju odaberite položaj i drugi znak itd. Možete koristiti slova od A do Z, brojeve od 0 do 9, +/- i razmak. Nakon toga pritisnite **OK (U REDU)**.
- 7 Pomoću gumba za navigaciju krećite se do postavke **Zatvori** i pritisnite **OK (U REDU)**.
- 8 Pomoću gumba za navigaciju krećite do postavke **Spremi** i pritisnite **OK (U REDU)**.
- 9 Kada završite, pritisnite **EXIT (IZLAZ)**.  
Kada se vratite na prethodni izbornik, pritisnite **BACK (NATRAG)**.



### Precizno podešavanje

Precizno podešavanje je potrebno samo ako je prijem loš.

- 1 Pritisnite **Home (Početno)** za pristup glavnim izbornicima.
- 2 Pomoću gumba za navigaciju krećite se do opcije **POSTAVKE** i pritisnite **OK (U REDU)**.
- 3 Pomoću gumba za navigaciju krećite se do postavke **Ručno podešavanje** i pritisnite **OK (U REDU)**.
- 4 Pomoću gumba za navigaciju krećite se do postavke **TV ili Kabela TV**.
- 5 Pomoću gumba za navigaciju krećite se do postavke **Fino podešavanje**.
- 6 Precizno podešavajte dok ne dobijete najbolju sliku i zvuk.
- 7 Pomoću gumba za navigaciju krećite se do postavke **Spremi** i pritisnite **OK (U REDU)**.
- 8 Kada završite, pritisnite **EXIT (IZLAZ)**.  
Kada se vratite na prethodni izbornik, pritisnite **BACK (NATRAG)**.

### Pojačalo

(ovisno o modelu)

Ako je prijem slab, Pojačalo postavite na **Uključeno**.

Ako je signal jak, odaberite **Isključeno**

- 1 Pritisnite **Home (Početno)** za pristup glavnim izbornicima.
- 2 Pomoću gumba za navigaciju krećite se do opcije **POSTAVKE** i pritisnite **OK (U REDU)**.
- 3 Pomoću gumba za navigaciju pomaknite se do opcije **Pojačalo** i pritisnite **OK (U REDU)**.
- 4 Odaberite **Uključeno** ili **Isključeno**.

### Uređivanje popisa programa

Ako se broj programa preskoči, to znači da ga nećete moći odabrati pomoću gumba P **▲, ▼** kod gledanja televizije.

Ako želite odabrati preskočeni program, izravno unesite broj programa pomoću brojčanih gumba ili ga odaberite u izborniku Uređ. programa.

Ova funkcija omogućuje preskakanje spremljenih programa.

Broj programa možete promijeniti pomoću funkcije "Premjesti", ako "Automatsko numeriranje" nije označeno kod pokretanja Automatskog podešavanja. (Osim za 22/26/32LK335C, 32/37/42LK455C, 19/22/26/32LV255C, 32/37/42/47LV355C)

- 1 Pritisnite **Home (Početno)** za pristup glavnim izbornicima.
- 2 Pomoću gumba za navigaciju se krećite do opcije **POSTAVKE** i pritisnite **OK (U REDU)**.
- 3 Pomoću gumba za navigaciju krećite se do opcije **Uređ. programa** i pritisnite **OK (U REDU)**.
- 4 Pomoću gumba za navigaciju odaberite programe koje želite spremiti ili preskočiti.
- 5 Kada završite, pritisnite **EXIT (IZLAZ)**.  
Kada se vratite na prethodni izbornik, pritisnite **BACK (NATRAG)**.

**U DTV/RADIO načinu rada**

(Osim za 22/26/32LK335C, 32/37/42LK455C, 19/22/26/32LV255C, 32/37/42/47LV355C)

**Preskakanje broja programa**

- 1 Pomoću gumba za navigaciju odaberite broj programa koji želite preskočiti.
- 2 Pritisnite plavi gumb i preskočite program.
- 3 Pritisnite plavi gumb i otpustite.

**NAPOMENA**

- Ako program treba preskočiti, preskočeni se program prikazuje u plavoj boji i ne može se odabrati pomoću gumba P  $\wedge$  ili  $\vee$  tijekom gledanja televizijskih programa.
- Ako želite odabrati preskočeni program, izravno unesite broj programa pomoću brojčanih gumba ili ga odaberite na izborniku za uređivanje programa ili EPG-u.

**Zaključavanje broja programa**

- 1 Pomoću gumba za navigaciju odaberite broj programa koji želite zaključati.
- 2 Pritisnite žuti gumb i zaključajte program.
- 3 Pritisnite plavi gumb i otpustite.

**NAPOMENA**

- Program se može registrirati kao zaključan čak i kad je **Sustav zaključavanja** postavljen na **Isključeno**.

**U TV načinu rada****Brisanje programa**

- 1 Pomoću gumba za navigaciju odaberite broj programa koji želite izbrisati.
- 2 Pritisnite crveni gumb i izbrisite program.

**NAPOMENA**

- Odabrani program se briše, svi sljedeći programi se pomiču prema gore.

**Premještanje programa**

- 1 Pomoću gumba za navigaciju odaberite broj programa koji želite premjestiti.
- 2 Pritisnite zeleni gumb za odabir broja programa i pritisnite gume za navigaciju.
- 3 Pritisnite plavi gumb i otpustite.

**Preskakanje broja programa**

- 1 Pomoću gumba za navigaciju odaberite broj programa koji želite preskočiti.
- 2 Pritisnite plavi gumb i preskočite program.
- 3 Pritisnite plavi gumb i otpustite.

**NAPOMENA**

- Ako program treba preskočiti, preskočeni se program prikazuje plavom bojom i ne može ga se odabrati pomoću gumba P  $\wedge$   $\vee$  tijekom gledanja televizijskog programa.
- Ako želite odabrati preskočeni program, izravno unesite broj programa pomoću brojčanih gumba ili ga odaberite na izborniku za uređivanje programa.



## Automatsko sortiranje

(Osim za 22/26/32LK335C, 32/37/42LK455C, 19/22/26/32LV255C, 32/37/42/47LV355C)

- 1 Pritisnite gumb za navigaciju kako biste pokrenuli Automatsko sortiranje i pritisnite **OK (U REDU)**.



### NAPOMENA

- Nakon aktivacije automatskog sortiranja nećete više moći uređivati programe.

## Zaključavanje broja programa

- 1 Pomoću gumba za navigaciju odaberite broj programa koji želite zaključati.
- 2 Pritisnite žuti gumb i zaključajte program.
- 3 Pritisnite plavi gumb i otpustite.



### NAPOMENA

- Program se može registrirati kao zaključan čak i kad je **Sustav zaključavanja** postavljen na **Isključeno**.

## Odabir omiljenog programa

- 1 Pomoću gumba za navigaciju krećite se do željenog programa.
- 2 Pritisnite gumb **FAV** za dodavanje odgovarajućeg programa Omiljenom popisu u trenutnoj Omiljenoj grupi.
- 3 Pritisnite **FAV** i otpustite.

## Odabir grupe omiljenih programa

- 1 Pomoću gumba za navigaciju krećite se do željenog programa.
- 2 Pritisnite **Q.MENU (BRZI IZBORNİK)** za prikaz skočnog prozora kod promjene Omiljene grupe.
- 3 Pomoću gumba za navigaciju krećite se do postavke Omiljena grupa i pritisnite **OK (U REDU)**.

## Informacije o CI [Common Interface - zajedničko sučelje]

- Ova značajka nije dostupna u svim zemljama.

Ova funkcija omogućuje gledanje nekih kodiranih usluga (usluga koje se naplaćuju). Ako uklonite CI modul, ne možete gledati usluge koje se naplaćuju.

Kada je modul umetnut u CI utor, možete pristupiti izborniku modula.

Za kupnju modula i smart kartice obratite se svom zastupniku. Nemojte uzastopno umetati CI modul u televizor niti ga vaditi iz njega. To može izazvati kvar. Kada se televizor uključi nakon umetanja CI modula, nema zvuka.

To može biti nekompatibilno s CI modulom i smart karticom.

CI (Common Interface) funkcije možda nisu omogućene, ovisno o okolnostima u zemlji emitiranja.

Ako koristite CAM (Conditional Access Module, modul uvjetnog pristupa), provjerite jesu li u potpunosti ispunjeni uvjeti za DVB-CI ili CI plus.

- 1 Pritisnite **Home (Početno)** za pristup glavnim izbornicima.
- 2 Pomoću gumba za navigaciju krećite se do opcije **POSTAVKE** i pritisnite **OK (U REDU)**.
- 3 Pomoću gumba za navigaciju krećite se do postavke **Informacije o zajedničkom sučelju** i pritisnite **OK (U REDU)**.
- 4 Odaberite željenu stavku: Informacije o modulu, informacije o smart kartici, jezik ili preuzimanje softvera itd., i pritisnite **OK (U REDU)**.
- 5 Kada završite, pritisnite **EXIT (IZLAZ)**.



### NAPOMENA

- Ovaj prikaz na zaslonu služi samo kao ilustracija jer se opcije izbornika i format zaslona mogu razlikovati ovisno o davatelju digitalnih usluga koje se plaćaju.
- Zaslون izbornik CI (Common Interface) i uslugu možete promijeniti tako da se obratite svom zastupniku.

## Odabir popisa programa

Možete provjeriti koji su programi spremljeni u memoriju tako da prikazete popis programa.

### Prikaz popisa programa

- 1 Pritisnite **LIST (POPIS)** za pristup opciji Popis programa.
- 2 Pritisnite plavi gumb i uključite uređivanje programa.



#### NAPOMENA

- Možete pronaći neke plave programe. Oni su postavljeni tako da se automatskim programiranjem ili u načinu uređivanja programa preskoče.
- Neki programi s brojevima kanala koji se prikazuju na popisu programa naznačuju da im nije dodijeljen naziv postaje.

### Odabir programa s popisa programa

- 1 Pritisnite gumbе za navigaciju i odaberite program.
- 2 Pritisnite **OK (U REDU)** i promijenite odabrani broj programa.



#### NAPOMENA

- Pritisnite **TV/RAD (TV/RADIO)** (ovaj način rada prebacivat će se između načina TV, DTV i Radio, ovisno o programu koji trenutno gledate).

### Listanje popisa programa

- 1 Pritisnite gumb **P**  $\wedge$   $\vee$  za okretanje stranica.
- 2 Pritisnite **LIST (POPIS)** za povratak na normalno gledanje televizijskog programa.

### Prikazivanje popisa omiljenih programa

- 1 Pritisnite **FAV** za pristup popisu omiljenih programa.
- 2 Kada završite, pritisnite **EXIT (IZLAZ)**.

Gumb	Opis
Plavi gumb	Uključivanje uređivanja programa.
Žuti gumb	Trenutni kanal se registrira ili se poništava status preferiranog kanala u trenutno odabranoj grupi.
<b>U REDU</b>	Odabir programa za gledanje
< ili >	Omiljena grupa je promijenjena.

## EPG (Electronic programme guide - elektronički programski vodič) (u digitalnom načinu rada)

Ovaj sustav ima elektronički programski vodič (EPG) koji omogućuje kretanje kroz sve moguće opcije prikaza.

EPG daje informacije kao što su popisi programa ili vrijeme početka i vrijeme kraja za sve dostupne usluge. Osim toga, detaljne informacije o programu često su dostupne u EPG-u (dostupnost i količina tih programa mogu se razlikovati, ovisno o određenom kanalu). Ova se funkcija može koristiti samo kada televizijske postaje emitiraju EPG informacije. Prije korištenja funkcije EPG treba postaviti sat u izborniku **Vrijeme**.

EPG prikazuje detalje o programu za 8 dana.

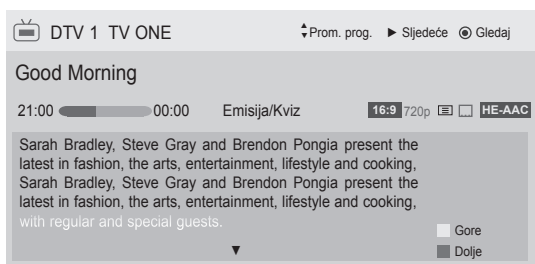

- Pritisnite **INFO** za prikaz informacija o trenutnom programu.

	Prikazuje se s TV ili DTV programom.
	Prikazuje se s radio programom.
	Prikazuje se s programom MHEG.
	Prikazuje se s programom HE-AAC.
	Format slike emitiranog programa.
	Format slike emitiranog programa.
	Prikazuje se s programom s teletekstom.
	Prikazuje se s programom s podnaslovima.
	Prikazuje se s kodiranim programom.
	Prikazuje se s Dolby Digital programom.
	Prikazuje se s Dolby Digital PLUS programom.
576i/p, 720p, 1080i/p : Razlučivost emitiranja	
	Program s ikonom možda se neće prikazati u načinu rada Izlaz za monitor, ovisno o informacijama programa.
	Prikazuje informacije o sljedećem programu.

▼ ili ▲ Prikazuje ostale informacije o programu.



<b>OK (U REDU)</b>	Otvara se skočni prozor za postavke snimanja/podsjetnika.
^ ▼	Odaberite način postavljanja za snimanje pomoću mjerača vremena/podsjetnika.

ili

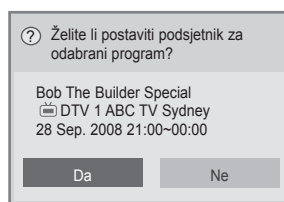

<b>OK (U REDU)</b>	Otvara se skočni prozor za postavke podsjetnika.
< >	Odaberite način postavljanja za snimanje pomoću mjerača vremena.

## Uključivanje/isključivanje EPG-a

- 1 Pritisnite **GUIDE (VODIČ)** za uključivanje ili isključivanje elektroničkog programskog vodiča.

## Odabir programa

- 1 Pomoću gumba za navigaciju ili gumba P ▲ ▼ odaberite željeni program.



## Način rada vodiča SADA/ SLJEDEĆE

Možete gledati program koji se emitira i jedan program na rasporedu za praćenje.

Gumb	Opis
Crveni gumb	Promjena EPG načina rada.
Žuti gumb	Unesite način rada Raspored.
Plavi gumb	Unesite način rada Raspored.
<b>OK (U REDU)</b>	Kada je odabrano 'Sada', prelazi se na odabrani program, a EPG nestaje. Kada je odabrano 'Sljedeće', pojavljuje se skočni prozor za rezerviranje.
< >	Odabir opcije SAD ili SLJEDEĆI program.
^ v	Odabir programa.
P ^ v	Stranica gore/dolje.
<b>GUIDE (VODIČ)</b>	Isključivanje EPG-a.
<b>BACK (NATRAG)</b>	
<b>EXIT (IZLAZ)</b>	
<b>TV/RAD (TV/RADIO)</b>	
<b>INFO</b>	Uključivanje ili isključivanje detaljnih podataka.

## Način rada 8-dnevnog vodiča

Gumb	Opis
Crveni gumb	Promjena EPG načina rada.
Zeleni gumb	Unos načina postavljanja datuma.
Žuti gumb	Unos načina rada Raspored.
Plavi gumb	Unos načina rada Raspored.
<b>OK (U REDU)</b>	Kada je odabrano 'Trenutni program', prelazi se na odabrani program, a EPG nestaje. Ako je odabrano 'Budući program', pojavljuje se skočni prozor za rezerviranje.
< >	Odabir programa.
^ v	Odabir programa.
P ^ v	Stranica gore/dolje.
<b>GUIDE (VODIČ)</b>	Isključivanje EPG-a.
<b>BACK (NATRAG)</b>	
<b>EXIT (IZLAZ)</b>	
<b>TV/RAD (TV/RADIO)</b>	
<b>INFO</b>	Uključivanje ili isključivanje detaljnih podataka.

## Način promjene datuma

Gumb	Opis
Zeleni gumb	Isključivanje načina rada Postavljanje datuma.
v	
<b>BACK (NATRAG)</b>	Promjena u odabrani datum.
<b>OK (U REDU)</b>	
< >	Odabir datuma.
<b>GUIDE (VODIČ)</b>	Isključivanje EPG-a.
<b>EXIT (IZLAZ)</b>	

## Okvir s proširenim opisom

Gumb	Opis
<b>INFO</b>	Uključivanje ili isključivanje detaljnih podataka.
^ v	Tekst gore/dolje.
< >	Odaberite način postavljanja za snimanje pomoću brojača vremena/podsjetnika.
<b>GUIDE (VODIČ)</b>	Isključivanje EPG-a.
<b>EXIT (IZLAZ)</b>	

## Način postavljanja za Snimi/Podsjeti

(samo plazma televizori).

Postavljanje vremena početka ili završetka, program za snimanje te vrijeme početka, program za podsjetnik, gdje je vrijeme kraja obojano sivom. Ova je funkcija dostupna samo ako je na TV-OUT(AV1) priključak pomoću SCART kabela priključena oprema za snimanje koja koristi pin8 signal za snimanje.

Funkcija snimanja podržana je samo u digitalnom načinu rada, a nije podržana u analognom načinu rada.

Gumb	Opis
<b>BACK (NATRAG)</b>	Isključivanje načina rada Raspored.
Žuti gumb	Promjena u način rada Vodič.
Plavi gumb	Promjena u način rada Raspored.
<b>OK (U REDU)</b>	Sprema snimanje ili podsjetnik pomoću mjerača vremena.
< >	Odaberite Vrstu, Vrijeme početka, Vrijeme kraja ili Program.
^ v	Odabir postavljanja funkcije Podsjeti ili Snimi.

ili

## Način postavljanja podsjetnika

(samo LCD TV/LED LCD TV)

Gumb	Opis
<b>BACK (NATRAG)</b>	Isključivanje načina rada Raspored.
<b>OK (U REDU)</b>	Pojavljuje se skočni prozor Ponoviti.
Gumb za navigaciju	Odabir datuma za raspored.
Žuti gumb	Promjena u način rada Vodič.
Plavi gumb	Promjena u način rada Raspored.

## Način rada Raspored

Ako ste napravili popis rasporeda, zakazani se program prikazuje u zakazano vrijeme čak i ako u to vrijeme gledate drugi program.

Gumb	Opis
Žuti gumb	Promjena u način rada Raspored.
Plavi gumb	Promjena u način rada vodiča.
GUIDE (VODIČ)	
OK (U REDU)	Odaberite željenu opciju (Izmijeni/Izbriši/Izbriši sve).
^ v	Odaberite program.
P ^ v	Stranica gore/dolje.
BACK (NATRAG)	Isključivanje Rasporeda.

## Korištenje dodatnih opcija

### Podešavanje formata slike

Promijenite veličinu slike u optimalnu pritiskom na **FORMAT** dok gledate televiziju.

#### ! NAPOMENA

- Veličinu slike možete promijeniti i pritiskom na **Q. MENU (BRZI IZBORNIK)** ili tako da pristupite postavki **Format slike** u izborniku Slika.
- Za postavku Zumiranja odaberite **14:9**, **Zumiranje** i **Kino zumiranje** u izborniku Format. Kada dovršite postavku zumiranja, zaslon se vraća na Brzi izbornik.
- U komponentnom načinu rada možete odabrati samo **4:3**, **16:9** (Široko), **14:9**, **Zumiranje/Kino zumiranje**.
- U HDMI načinu rada možete odabrati samo **4:3**, Original, **16:9** (Široko), **14:9**, **Zumiranje/Kino zumiranje**.
- U RGB PC i HDMI-PC načinu rada možete odabrati samo **4:3**, **16:9** (Široko).
- U načinu DTV/HDMI/Komponentni (preko 720p), dostupna je značajka **Automatski**.
- U načinu rada Analogno/DTV/AV/Skart, dostupna je opcija **Potpuno široko**.

- **16:9**: promjena veličine slike tako da odgovara širini zaslona.



- **Automatski**: prikazuju se video slike u izvornoj veličini bez područja koja se gube na rubu slike.



#### ! NAPOMENA

- Ako odaberete **Automatski**, možda ćete uočiti šum na rubu izvornog signala.

- **Original**: kada televizor primi signal sa širokim formatom slike, automatski će se prebaciti na format slike emitiranog signala.



- **Potpuno široko:** kada televizor primi signal za široki zaslon, ova opcija vas vodi kroz vodoravnu ili okomitu prilagodbu slike na linearno proporcionalan način, a slika se prikazuje preko cijelog zaslona.

4:3 i 14:9 video format može se preko DTV ulaza prikazati preko cijelog zaslona bez iskrivljenja slike.



- **4:3:** promjena veličine slike na +prethodni standardni format 4:3.



- **14:9 :** možete gledati sliku u formatu 14:9 ili bilo koji televizijski program u načinu rada 14:9. Zaslon 14:9 se prikazuje na isti način kao kod 4:3, ali se pomiče prema gore i dolje.



- **Zumiranje:** povećavanje slike kako bi odgovarala širini zaslona. Vrh i dno slike se možda neće prikazivati.

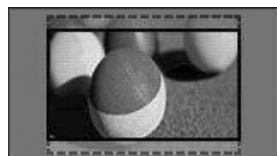

### ! NAPOMENA

- Ako pristupite postavki **Format slike** u brzim izbornicima,
  - Pomoću gumba za navigaciju sliku razvucite okomito.
  - Pomoću gumba za navigaciju fokus zumiranja pomaknite dolje ili gore.

- **Kino zumiranje:** povećavanje slike u kinematografskom omjeru, 2.35:1.
  - Za promjenu formata u kino zumiranje, pritisnite gumb za navigaciju; raspon formata je od 1 do 16.
  - Za premještanje fokusa zumiranja gore ili dolje pritisnite gumb za navigaciju.

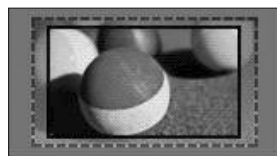

### ! NAPOMENA

- Ako povećate ili smanjite sliku, ona se može iskriviti.

## Promjena AV načina rada

Svaki AV način rada ima optimizirane postavke slike i zvuka.

Više puta pritisnite **AV način** kako biste odabrali odgovarajući način rada.

Način rada	Opis
<b>Isključeno</b>	Promjena na prethodne prilagođene postavke
<b>Kino ili <del>IHX</del> Kino</b>	Za kino izgled koristite optimizirane postavke slike i zvuka
<b>Sport</b>	Za dinamične sportove koristite optimizirane postavke slike i zvuka
<b>Igra</b>	Za brze igre koristite optimizirane postavke slike i zvuka Kod igranja igara na uređajima PlayStation ili Xbox preporučuje se način rada <b>Igra</b> . U načinu rada <b>Igra</b> funkcije koje se odnose na kvalitetu slike optimizirat će se za igranje igara.

### ! NAPOMENA

- Ako u AV načinu odaberete "Isključeno", odabrat će se slika i prikaz koje ste prvobitno postavili.

## Korištenje popisa ulaza

### Odabir izvora ulaza

- 1 Pritisnite **INPUT (ULAZ)** za pristup izvorima ulaza.

- Za svaki izvor prikazuje se spojeni uređaj.

### ! NAPOMENA

- Popisu izvora ulaza možete pristupiti i tako da pritisnete **INPUT (ULAZ)** u glavnim izbornicima.

- 2 Pomoću gumba za navigaciju krećite se do jednog od izvora ulaza i pritisnite **OK (U REDU)**.

- Prikazana slika može se razlikovati od vašeg televizora.

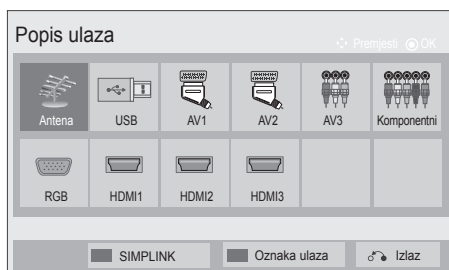

Izvor ulaza	Opis
<b>Antena ili Kabel</b>	Odaberite ovaj izvor kada gledate DTV/RADIO/TV.
<b>USB</b>	Odaberite ovaj izvor kada koristite USB, ovisno o priključku.
<b>AV</b>	Odaberite ovaj izvor kada koristite videorekorder ili vanjsku opremu.
<b>Komponentni</b>	Odaberite ovaj izvor kada koristite DVD ili digitalni uređaj, ovisno o priključku.
<b>RGB</b>	Odaberite ovaj izvor kada koristite PC, ovisno o priključku.
<b>HDMI</b>	Odaberite ovaj izvor kada koristite DVD, PC ili digitalni uređaj, ovisno o priključku.

Korišteni ulazi prikazuju se u crnoj boji, a nekorišteni u sivoj.

- Za dodavanje oznake ulaza pritisnite plavi gumb. Uređaj spojen na svaki ulaz možete jednostavno prepoznati.
- Za pristup značajki SIMPLINK pritisnite crveni gumb. Ako odaberete "SIMPLINK i Uključeno", neće se prikazati skočni prozor za HDMI ulaz. (samo LCD TV/LED LCD TV)

#### Dodavanje oznake ulaza

Dodajte oznaku ulazu kako biste jednostavno mogli prepoznati uređaj spojen na svaki pojedinačni ulaz.

- Prikazana slika može se razlikovati od vašeg televizora.



- 1 Pritisnite **INPUT (ULAZ)** za pristup izvorima ulaza.
- 2 Pritisnite **plavi** gumb.
- 3 Pomoću gumba za navigaciju krećite se do jednog od izvora ulaza.
- 4 Pomoću gumba za navigaciju krećite se do jedne od oznaka ulaza.
- 5 Kada završite, pritisnite **EXIT (IZLAZ)**.  
Kada se vratite na prethodni izbornik, pritisnite **BACK (NATRAG)**.

## Blokiranje gumba na televizoru (dječja zaštita)

Blokirajte gumb na televizoru kako biste spriječili neželjeno rukovanje od strane djece ili nezgode.

- 1 Pritisnite **Home (Početno)** za pristup glavnim izbornicima.
  - 2 Pomoću gumba za navigaciju krećite se do postavke **ZAKLJUČAJ** i pritisnite **OK (U REDU)**.
  - 3 Pomoću gumba za navigaciju krećite se do postavke **Zaklj. tipkovnice** i pritisnite **OK (U REDU)**.
  - 4 Odaberite **UKLJUČENO** i aktivirajte značajku Zaklj. tipkovnice.
- Za deaktivaciju značajke Zaklj. tipkovnice odaberite **Isključeno**.

- 5 Kada završite, pritisnite **EXIT (IZLAZ)**.

Kada se vratite na prethodni izbornik, pritisnite **BACK (NATRAG)**.

#### ! NAPOMENA

- Televizor je programiran tako da nakon isključivanja pamti posljednju postavku.
- Ako isključite televizor kada je značajka **Zaklj. tipkovnice** aktivirana, pritisnite gumb  $\phi$ , **INPUT (ULAZ)**,  $P \wedge \vee$  ili brojčane gumb na daljinskom upravljaču.
- Ako pritisnete bilo koji gumb na televizoru dok je značajka Zaklj. tipkovnice aktivirana, **! Zaklj. tipkovnice** se pojavljuje na zaslonu.



## Korištenje brzog izbornika

Prilagođavanje često korištenih izbornika.

- 1 Pritisnite **Q. MENU (BRZI IZBORNIK)** za pristup brzim izbornicima.
- 2 Pomoću gumba za navigaciju krećite se kroz sljedeće izbornike i pritisnite **OK (U REDU)**.
  - Prikazana slika može se razlikovati od vašeg televizora.

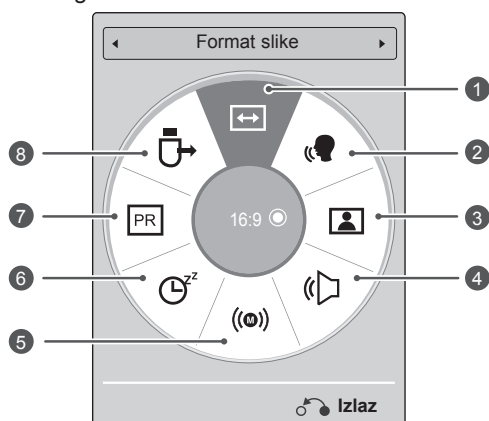

### ! NAPOMENA

- Dostupni izbornici i opcije mogu se razlikovati od izvora ulaza koji koristite.
- 3 Pomoću gumba za navigaciju krećite se do opcije koju želite.
  - 4 Kada završite, pritisnite **Q. MENU (BRZI IZBORNIK)**.

Izbornik	Opis
1	<b>Format slike</b> Promjena veličine slike (16:9, Automatski, Original, Potpuno široko, 4:3, 14:9, Zumiranje, Kino zumiranje)
2	<b>Clear Voice II</b> Razlikovanjem raspona ljudskog glasa od drugih, slušateljima pomaže da bolje čuju ljudski glas.
3	<b>Način slike (ovisno o modelu).</b> Promjena načina slike (Jasni, Standard, APS, Kino, <del>IBX</del> Kino, <del>IBX</del> Bright Room, Sport, Igra, Fotografija, Stručna1, Stručna2)
4	<b>Način zvuka</b> Promjena načina zvuka (Standard, Glazba, Kino, Sport, Igra)
5	<b>Zvuk ili Audio jezik</b> Promjena izlaza zvuka.
6	<b>Vrijeme gašenja</b> Postavljanje vremenskog razdoblja nakon kojeg će se televizor isključiti
7	<b>Preskoči Isključeno/ uključeno</b> Postavljanje funkcije Preskoči Isključeno/ uključeno.
8	<b>USB uređaj</b> Izbacivanje USB uređaja kada je on spojen

## Korištenje podrške za korisnike

### Ažuriranje softvera za testiranje

Preuzimanje softvera putem zemaljskog sustava emitiranja.

- 1 Pritisnite **Početno** za pristup glavnim izbornicima.
- 2 Pomoću crvenog gumba krećite se do **Podrške za korisnike**.
- 3 Pomoću gumba za navigaciju krećite se do **Ažur. softvera**.
- 4 Pomoću gumba za navigaciju krećite se do postavke **Uključeno** i pritisnite **OK (U REDU)**.  
- Ako odaberete **Uključeno**, prikazuje se okvir s potvrdnom porukom o novom softveru.
- 5 Kada završite, pritisnite **EXIT (IZLAZ)**.  
Kada se vratite na prethodni izbornik, pritisnite **BACK (NATRAG)**.

#### Postavljanje opcije "Ažur. softvera"

- Povremeno će prijenos podataka ažuriranog digitalnog softvera dovesti do pojave sljedećeg izbornika na zaslonu televizora.

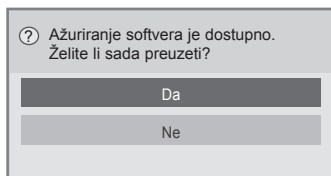

- Jednostavno ažuriranje: za trenutno ažuriranje

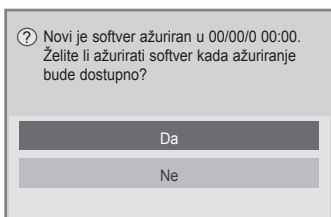

- Planirano ažuriranje: za planirano ažuriranje
- Kada je izbornik Ažur. softvera postavljen na "**Isključeno**", pojavljuje se poruka za promjenu u "**Uključeno**".

- Preuzimanje se pokreće ako je odabrano "**Da**". Skočni prozor s prikazom napretka se sada neće prikazati.
- Napredak preuzimanja može se provjeriti putem izbornika Ažur. softvera.

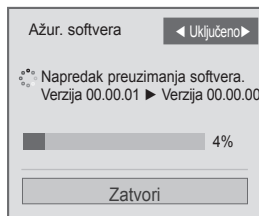

- Televizor će se ponovo pokrenuti kada se preuzimanje završi.

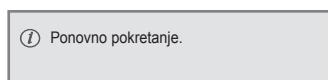

#### ! NAPOMENA

- Tijekom ažuriranja softvera, slijedite ove upute:
  - Napajanje televizora se ne smije prekinuti.
  - Antena se ne smije isključiti.
  - Nakon ažuriranja softvera, u izborniku Ažur. softvera možete potvrditi ažuriranu verziju softvera.
  - Preuzimanje softvera može trajati nekoliko sati, stoga pazite da je napajanje uključeno za vrijeme preuzimanja.
  - Softver se preuzima samo u stanju mirovanja ili u MUX-u pomoću usluge Ažuriranje softvera, a preuzimanje se prekida ako se kabel za napajanje isključi ili ako se MUX gleda bez usluge Ažuriranje softvera.
  - Kada televizor vratite u stanje pripravnosti ili MUX sa uslugom Ažuriranje softvera, preuzimanje softvera će se nastaviti tamo gdje je stalo.

## Test slike/zvuka

Testiranje slike i zvuka.

- 1 Pritisnite **Home (Početno)** za pristup glavnim izbornicima.
- 2 Pomoću crvenog gumba krećite se do opcije **Podrška za korisnike**.
- 3 Pomoću gumba za navigaciju krećite se do opcije **Test slike** ili **Test zvuka**.
- 4 Pomoću gumba za navigaciju krećite se do opcije **DTV** i pritisnite **OK (U REDU)**.
- 5 Kada završite, pritisnite **EXIT (IZLAZ)**.  
Kada se vratite na prethodni izbornik, pritisnite **BACK (NATRAG)**.

## Test signala

Prikaz informacija i proizvođaču, modelu/vrsti, serijskom broju i verziji softvera.

- 1 Pritisnite **Početno** za pristup glavnim izbornicima.
- 2 Pomoću crvenog gumba krećite se do opcije **Podrška za korisnike**.
- 3 Pomoću gumba za navigaciju krećite se do opcije **Test signala**.
- 4 Pritisnite **OK (U REDU)**.  
- Proizvođač, Model/Vrsta, Serijski broj, Verzija softvera i informacije o kanalu.
- 5 Kada završite, pritisnite **EXIT (IZLAZ)**.  
Kada se vratite na prethodni izbornik, pritisnite **BACK (NATRAG)**.



### NAPOMENA

- Tako se prikazuju informacije i jačina signala podešenog MUX-a\*.
- Tako se prikazuju informacije o signalu i nazivu usluga odabranog MUX-a.  
(\*MUX: viši direktorij kanala u digitalnom emitiranju (jedan MUX sadrži više kanala.))

## Informacije o proizvodu ili usluzi

Provjera informacija o proizvodu ili usluzi

- 1 Pritisnite **Početno** za pristup glavnim izbornicima.
- 2 Pomoću crvenog gumba krećite se do opcije **Podrška za korisnike**.
- 3 Pomoću gumba za navigaciju krećite se do opcije **Info. o proiz./usluzi**.  
Možete provjeriti razne informacije o proizvodu/usluzi, ovisno o modelu.
- 4 Kada završite, pritisnite **EXIT (IZLAZ)**.  
Kada se vratite na prethodni izbornik, pritisnite **BACK (NATRAG)**.

# 3D SLIKA

(samo 3D modeli)

## 3D tehnologija

Ovaj televizor može prikazivati sliku u 3D formatu putem 3D prijenosa ili kad je televizor priključen na kompatibilni uređaj kao što je Blu-ray 3D uređaj. Trebat ćete takav uređaj za gledanje televizora u 3D formatu. 3D TV prikazuje dvije posebne slike formatirane za svako oko. Gledatelj treba nositi 3D naočale kako bi vidio slike u 3D formatu.



### UPOZORENJE

- Prilikom gledanja 3D sadržaja trebate biti na udaljenosti najmanje dvaput većoj od širine zaslona, a zaslon bi vam trebao biti u razini očiju.
- Ako 3D sliku gledate iz velike blizine ili duže vrijeme, to može oštetiti vid.
- Dugotrajno gledanje televizije ili igranje igara koje sadrže 3D sliku 3D naočalama može izazvati pospanost, glavobolje, umor ili zamor očiju. Ako imate glavobolju ili se osjećate umorno ili pospano, prestanite s gledanjem televizije i odmorite se.
- Trudnice, starije osobe, srčani bolesnici ili osobe koje često osjećaju pospanost ne bi trebale gledati 3D televiziju.
- Prilikom gledanja nekih 3D slika možda ćete se pokušati sagnuti kako biste izbjegli prikazanu sliku. Stoga je najbolje da 3D televiziju ne gledate u blizini lomljivih predmeta ili blizu predmeta koji se lako mogu prevrnuti.
- Djeci mlađoj od 5 godina nemojte dopustiti gledanje 3D televizije. To može utjecati na razvoj vida.
- Upozorenje zbog napada uzrokovanog prevelikom izloženosti svjetlu:  
Neki gledatelji mogu doživjeti napad epilepsije prilikom izlaganja određenim čimbenicima, uključujući bljeskajuća svjetla ili slike na televiziji ili u video-igrama. Ako vi ili netko iz vaše obitelji ima povijest epilepsije ili napada, posavjetujte se s liječnikom prije gledanja televizije u 3D formatu.  
Neki simptomi se mogu javiti u neodređenim uvjetima i ako prije nije bilo

napada. Ako primijetite jedan od sljedećih simptoma, odmah prestanite gledati televiziju u 3D formatu i posavjetujte se s liječnikom: vrtoglavica ili slabost, vizualni prijelaz ili promjene vida, nestabilnost vida ili lica, primjerice trzanje mišića oka, nesvesne radnje, gubitak svijesti, zbunjenost ili dezorijentiranost, gubitak osjećaja za smjer, grčevi ili mučnina. Roditelji bi trebali paziti na djecu, uključujući i tinejdžere, te na pojavu ovih simptoma jer su djeca osjetljivija na posljedice gledanja 3D televizije.

- Opasnost od napada uzrokovanih prevelikom izloženosti svjetlom može se smanjiti sljedećim postupcima.
  - » Kod gledanja televizije u 3D formatu uzimajte česte stanke.
  - » Osobe kojima vid nije jednak na oba oka mogu gledati televiziju nakon poduzimanja mjera korekcije vida.
  - » Gledajte televiziju tako da su vaše oči u razini s 3D zaslonom i nemojte sjediti preblizu televizora.
  - » Ne gledajte 3D slike kada ste umorni ili bolesni te izbjegavajte dugotrajno gledanje 3D slike.
  - » Ne nosite 3D naočale osim u svrhu gledanja 3D slika na 3D televizoru.
  - » Neki gledatelji osjećat će dezorijentiranost nakon gledanja 3D televizije. Stoga biste nakon gledanja 3D televizije, a prije kretanja, trebali malo pričekati dok vam se ne vrati svijest o trenutnim uvjetima.

## ! NAPOMENA

- Za gledanje 3D televizije morate staviti 3D naočale. Za najbolje rezultate trebali biste nositi 3D naočale tvrtke LG. 3D slike možda se neće dobro prikazati ako koristite 3D naočale drugog proizvođača. Upute o korištenju 3D naočala potražite u priručniku za 3D naočale.
- Nakon uključivanja televizora bit će potrebno nekoliko sekundi da se televizor kalibrira.
- Ako maknete pogled sa zaslona i zatim vratite pogled na 3D program, može proći nekoliko sekundi dok ne vidite 3D sliku. (samo plazma televizori)
- Ako se između televizora i 3D naočala nalazi prepreka, 3D slika se neće ispravno prikazati. (samo plazma televizori)
- Televizor ne koristite u blizini druge elektroničke opreme i opreme koja koristi infracrveni prijenos. (samo plazma televizori)
- Preporuča se da prilikom gledanja 2D prikaza skinete 3D naočale. Ako 2D prikaz gledate s 3D naočalama, slika može biti iskrivljena.

## Pri korištenju 3D naočala

### ! OPREZ

- 3D naočale prodaju se odvojeno. Upute za uporabu potražite u priručniku za 3D naočale.
- 3D naočale nemojte koristiti kao zamjenu za naočale s dioptrijom, naočale za sunce ili zaštitne naočale.
- 3D naočale nemojte spremati na vruća ili hladna mjesta.
- Ne ispuštajte predmete na 3D naočale. Nemojte ispustiti ili savijati naočale.
- Kako se leće na 3D naočalama lako mogu izgrebati, čistite ih samo mekom krpom. Kako se leće na 3D naočalama lako mogu izgrebati, istresite prašinu s krpe prije brisanja.

## Udaljenost kod gledanja 3D slike

(samo plazma televizori)

Veličina televizora, kut gledanja i druge okolnosti mogu promijeniti udaljenost gledanja i kut gledanja.

Udaljenost kod gledanja	2 m do 10 m
Kut gledanja	120° (ako je udaljenost od televizora 2 m)

## Gledanje 3D slika

- Prikazana slika može se razlikovati od vašeg televizora.

### Prikaz 3D načina rada za 3D sliku

- 1 Pokrenite reprodukciju 3D videozapisa ili odaberite 3D kanal. (prebacivanje iz 2D načina rada u 3D način rada dostupno je za sve sadržaje).
- 2 Pritisnite 3D i istu vrstu odaberite na slici koja je prikazana na zaslonu. (odaberite vrstu na karticu "3D Video").

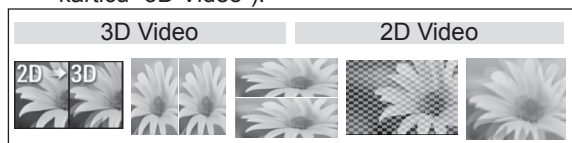

\* Napomena: 3D način rada možete automatski uključiti za HDMI ulazni signal za reprodukciju 3D BluRay sadržaja.

- 3 Na prikazanom prozoru s informacijama pritisnite U redu.

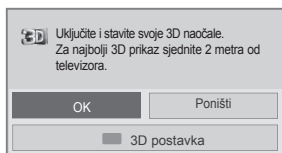

ili

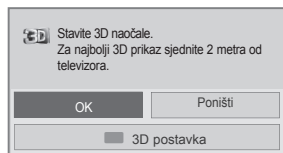

- 4 Za isključivanje 3D načina rada pritisnite 3D i odaberite U redu.

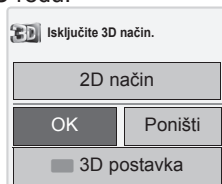

### Prikaz 2D načina rada za 3D sliku

- 1 Pokrenite reprodukciju 3D videozapisa ili odaberite 3D kanal.
- 2 Pritisnite 3D i istu vrstu odaberite na slici koja je prikazana na zaslonu. (odaberite vrstu na karticu "2D Video").



- 3 Za isključivanje 2D načina rada pritisnite 3D i odaberite U redu.

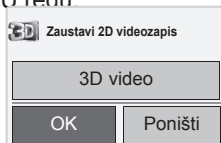

### Korištenje 3D opcije brzog izbornika

- 1 Pritisnite **3D SETTING (3D POSTAVKA)**.
- 2 Kod gledanja 3D slika koristite sljedeće opcije.

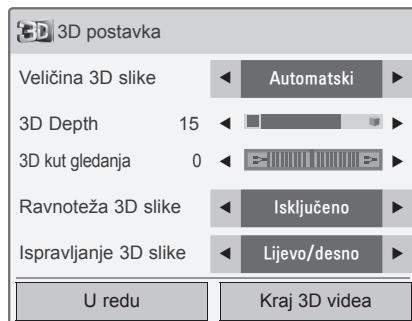

ili

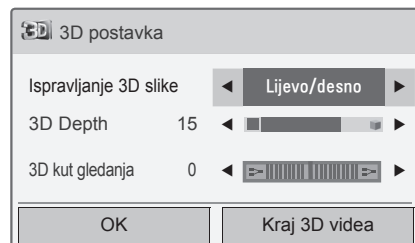

(ovisno o modelu)

Gumb	Opis
<b>Veličina 3D slike</b>	Vanjski rubovi slike su određeni, a slika se proširuje kako bi odgovarala prikazu preko cijelog zaslona u 3D načinu rada.
<b>3D Depth</b>	Udaljenost između subjekta i pozadine na slici se prilagođava kako bi se poboljšao 3D efekt u 2D i 3D načinu rada.
<b>3D kut gledanja</b>	Premješta sliku (uključujući subjekt i pozadinske slike) prema naprijed ili natrag kako bi se poboljšao 3D efekt u 3D načinu rada.
<b>3D slika Ravnoteža</b>	Prilagođava se razlika u boji i svjetlini između desne i lijeve strane slike u 3D načinu rada.
<b>3D slika Ispravljanje</b>	Mijenja se redoslijed slika na desnoj i lijevoj strani slike u 3D načinu rada.

**OPREZ**

- Neki izbornici možda neće raditi dok televiziju gledate u 3D formatu.
- Ako se na 2D izvorniku koristi 3D efekt, 3D možda neće raditi.
- Način rada za 3D sliku automatski se onemogućuje prilikom promjene DTV kanala ili ulaznog signala.
- Slika se možda neće ispravno prikazivati ako 2D DTV slike gledate u načinu rada 3D slike.
- 3D efekt možete vidjeti kad je za odgovarajući 3D ulazni signal odabran 3D način rada.
- 3D način rada automatski se omogućuje za datoteke formata \*.mpo (datoteke 3D snimke).
- 3D slika možda se neće ispravno prikazati ako se koriste određene računalne grafičke kartice.

**OPREZ**

\* Za LCD TV/LED LCD TV

- Ako odaberete 3D način rada, indikator rada će se automatski isključiti.
- Dok gledate 3D sliku, ne možete prilagoditi video/audio postavke putem izbornika.
- Opciju "Standard → Kino → Igra možete odabrati pomoću gumba **AV MODE (AV NAČIN)** na daljinskom upravljaču. **AV način rada** postavljen je na **Standard** tijekom 3D prikaza.
- Ako BGM želite reproducirati pomoću \*.mpo datoteke (datoteka 3D snimke), put do BGM sadržaja unaprijed se treba postaviti na prikaz slike preko cijelog zaslona ako datoteka nije \*.mpo (datoteka 3D snimke).
- Način prikaza slike postavlja se na Standard, Ušteda energije isključena kada se pokrene 3D način rada.

# ZABAVA

## Spajanje sa žičanom mrežom

(ovisno o modelu)

Spojite televizor s lokalnom mrežom (LAN) preko LAN priključaka kako je prikazano na sljedećoj slici i postavite mrežne postavke.

Ako je dostupna i žična i bežična mreža, preferira se žična mreža.

Nakon spajanja u rijetkim kućnim mrežama trebat će podesiti mrežne postavke televizora. U većini kućnih mreža televizor će se spojiti automatski bez podešenja.

Dodatne pojedinosti zatražite od davatelja internetske usluge ili ih potražite u priručniku za usmjerivač.

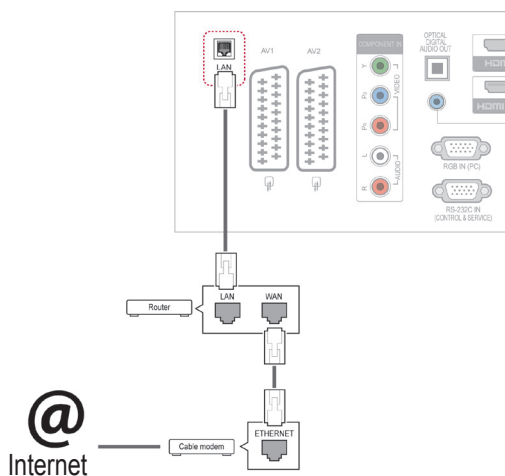

@  
Internet



### OPREZ

- Ne spajajte modularni telefonski kabel na LAN priključak.
- Budući da postoje različiti načini spajanja, slijedite upute svog davatelja telekomunikacijskih usluga ili davatelja internetskih usluga.

Postavljanje mrežnih postavki: (čak i ako se televizor već automatski spojio, ponovno pokretanje postavljanja neće štetiti),

- 1 Pritisnite **Home (Početno)** za pristup glavnim izbornicima.
- 2 Pomoću gumba za navigaciju se krećite do opcije **POSTAVKE** i pritisnite **OK (U REDU)**.
- 3 Pomoću gumba za navigaciju krećite se do postavke **MREŽA** i pritisnite **OK (U REDU)**.
- 4 Pomoću gumba za navigaciju odaberite **Postavke mreže** i pritisnite **OK (U REDU)**.
- 5 Ako su žična i bežična mreža spojene istovremeno, pomoću gumba za navigaciju odaberite **Žično** i pritisnite **OK (U REDU)**.
- 6 Ako ste već postavili Postavke mreže, odaberite **Ponovno postavljanje**. Nove postavke veze ponovo postavljaju mrežne postavke.
- 7 Odaberite **Automatsko postavljanje IP-a** ili **Ručno postavljanje IP-a**.
  - Ako odaberete **Ručno postavljanje IP-a**, pritisnite gumb za navigaciju i brojčane gumb. IP adrese treba unijeti ručno.
  - **Automatsko postavljanje IP-a**: Odaberite ovu opciju ako na lokalnoj mreži (LAN-u) putem žične mreže postoji DHCP poslužitelj (usmjerivač), televizoru će automatski biti dodijeljena IP adresa. Ako koristite širokopojasni usmjerivač ili širokopojasni modem koji koristi poslužiteljsku funkciju DHCP (Dynamic Host Configuration Protocol). IP adresa odredit će se automatski.
- 8 Kada završite, pritisnite **EXIT (ZLAZ)**.



## ! NAPOMENA

- Ako želite izravno pristupiti internetu preko televizora, širokopojasna internetska mreža treba uvijek biti uključena.
- Ako ne možete pristupiti internetu, provjerite mrežne uvjete na računalu u mreži.
- Kada koristite **Postavke mreže**, provjerite LAN kabel te je li funkcija DHCP na usmjerivaču uključena.
- Ako ne završite s postavljanjem mreže, mreža možda neće ispravno raditi.

## Savjeti za postavljanje mreže

- S ovim televizorom koristite standardni LAN kabel. Cat5 ili bolji s priključkom RJ45.
- Mnogi problemi s mrežnim vezama tijekom postavljanja mogu se otkloniti ponovnim postavljanjem usmjerivača ili modema. Nakon spajanja uređaja za reprodukciju s kućnom mrežom, brzo isključite napajanje ili iskopčajte kabel usmjerivača ili modema u kućnoj mreži. Potom ponovno uključite napajanje ili kabel.
- Ovisno o davatelju internetskih usluga (ISP), broj uređaja koji mogu primiti internetsku uslugu može biti ograničen uvjetima korištenja usluge. Detalje zatražite od davatelja internetskih usluga.
- LG nije odgovoran za bilo kakav kvar televizora i/ili značajke spajanja na internet zbog komunikacijskih pogrešaka/kvarova povezanih sa širokopojasnom internetskom vezom ili drugom spojenom opremom.
- LG nije odgovoran za probleme s internetskom vezom.
- Neki od sadržaja dostupnih putem mrežne veze možda nisu kompatibilni s televizorom. Ako imate pitanja o takvom sadržaju, obratite se proizvođaču sadržaja.
- Ako brzina veze ne odgovara zahtjevima sadržaja kojemu pristupate, rezultati možda neće biti zadovoljavajući.
- Neki postupci s internetskom vezom možda neće biti mogući zbog određenih ograničenja koje postavlja davatelj internetske usluge (ISP) koji vam pruža uslugu širokopojasne internetske veze.
- Naknade koje naplaćuje ISP, uključujući, ali bez ograničenja na, troškove za povezivanje, isključivo su vaša odgovornost.
- Potreban je 10 Base-T ili 100 Base-TX LAN

priključak kod korištenja žičnog spajanja ovog televizora. Ako internetska usluga ne omogućuje takvo spajanje, nećete moći spojiti televizor.

- Za korištenje DSL usluge potreban je DSL modem, a za korištenje usluge kablenskog modema potreban je kablenski modem. Ovisno o načinu pristupa i pretplatničkog ugovora s davateljem internetskih usluga, možda nećete moći koristiti značajku spajanja na internet kojom je televizor opremljen ili broj uređaja koje možete spojiti istovremeno može biti ograničen (ako davatelj internetskih usluga ograničava pretplatu na jedan uređaj, televizor se možda neće moći spojiti u trenutku kada je računalo već spojeno).
- Korištenje "usmjerivača" možda nije dopušteno ili upotreba tog uređaja može biti ograničena, ovisno o pravilima i ograničenjima koje je postavio davatelj internetskih usluga. Pojednosti zatražite izravno od davatelja internetskih usluga.

## Status mreže

- 1 Pritisnite **Home (Početno)** za pristup glavnim izbornicima.
- 2 Pomoću gumba za navigaciju krećite se do postavke **MREŽA** i pritisnite **OK (U REDU)**.
- 3 Pomoću gumba za navigaciju odaberite **Status mreže**.
- 4 Pritisnite **OK (U REDU)** za provjeru statusa mreže.
- 5 Kada završite, pritisnite **EXIT (IZLAZ)**.

Opcija	Opis
<b>Postavka</b>	Povratak na izbornik za postavljanje mreže.
<b>Test</b>	Testiranje trenutnog statusa mreže nakon postavljanja.
<b>Zatvori</b>	Povratak u prethodni izbornik.

## Spajanje USB memorije

USB uređaje za spremanje podataka poput USB flash memorije i vanjskog tvrdog diska, možete priključiti na televizor i koristiti multimedijске značajke (pogledajte “Pretraživanje datoteka” na str.55).

Spojite USB flash memoriju ili USB čitač memorijske kartice na televizor kako je prikazano na sljedećoj ilustraciji. Pojavljuje se zaslon Moji mediji.

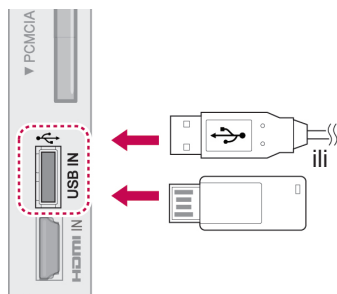

Kod isključivanja USB memorije, obavezno to napravite na ispravan način kako biste spriječili oštećivanje televizora ili datoteka.

- 1 Pritisnite **Q.MENU (BRZI IZBORNIK)** za pristup brzim izbornicima.
- 2 Pomoću gumba za navigaciju krećite se do postavke **USB uređaj** i pritisnite **OK (U REDU)**.
- 3 Pomoću gumba za navigaciju krećite se do postavke **Izbaci** i pritisnite **OK (U REDU)**.
- 4 USB uređaj isključite tek kada vas poruka obavijesti da je uklanjanje sigurno.



### UPOZORENJE

- Nemojte isključivati televizor ili USB uređaj dok je USB uređaj uključen u televizor jer to može rezultirati gubitkom datoteka ili oštećenjem USB uređaja.
- Često radite sigurnosne kopije datoteka spremljenih na USB uređaju jer možete izgubiti ili oštetiti datoteke, a to možda nije pokriveno jamstvom.

### Savjeti za korištenje USB uređaja za pohranu

- Prepoznati se može samo USB memorija.
- Ako USB memoriju priključite putem USB čvorišta, uređaj neće biti prepoznat.
- USB memorija koja koristi program za automatsko prepoznavanje možda neće biti prepoznata.
- USB memorija koja koristi vlastiti upravljački program možda neće biti prepoznata.
- Brzina prepoznavanja USB memorije može se razlikovati od uređaja do uređaja.
- Nemojte isključivati televizor niti vaditi USB memoriju dok priključena USB memorija radi. Kada se memorija iznenada izvadi ili iskopča, datoteke pohranjene u USB memoriju mogu se oštetiti.
- Nemojte priključivati USB memoriju koja je umjetno preoblikovana pomoću računala. Memorija možda neće funkcionirati, a mogli biste uzrokovati i kvar proizvoda. Uvijek koristite samo USB memorije na kojima se nalaze obične glazbene, slikovne ili filmske datoteke.
- Koristite samo one USB memorijske uređaje koji su formatirani kao FAT32, NTFS sustav datoteka s Windows operacijskim sustavom. Ako je za formatiranje uređaja za spremanje podataka korišten drugi uslužni program koji sustav Windows ne podržava, uređaj možda neće biti prepoznat.
- Priključite napajanje na USB memoriju (preko 0,5 A). Za to je potrebno vanjsko napajanje. Ako to ne učinite, memorija možda neće biti prepoznata.
- Povežite USB uređaj za pohranu kabelom koji isporučuje proizvođač uređaja.
- Neke USB memorije možda neće biti podržane i možda neće dobro funkcionirati.
- Način poravnanja datoteka USB memorije sličan je načinu sustava Windows XP pa naziv datoteke može prepoznati do 100 znakova engleske abecede.
- Napravite sigurnosne kopije važnih datoteka jer se podaci pohranjeni na USB uređaju za pohranu mogu oštetiti. Mi nismo odgovorni za gubitak podataka.
- Ako USB tvrdi disk nema vanjski izvor napajanja, USB uređaj možda neće biti prepoznat. Svakako priključite vanjski izvor napajanja.

- Koristite adapter za napajanje za vanjski izvor napajanja. Ne isporučujemo USB kabel za vanjski izvor napajanja.
- Ako vaša USB memorija ima više particija ili koristite USB višestruki čitač kartica, možete koristiti do 4 particije ili USB memorije.
- Ako je USB memorijski uređaj povezan s USB višestrukim čitačem kartica, podaci o pogonu možda neće biti prepoznati.
- Ako USB memorijski uređaj ne funkcionira pravilno, isključite ga i ponovno priključite.
- Brzina otkrivanja USB memorije razlikuje se od uređaja do uređaja.
- Ako je USB priključen u stanju mirovanja, određeni tvrdi disk će se automatski učitati pri priključivanju televizora.
- Preporučeni kapacitet za vanjski USB tvrdi disk iznosi 1 TB ili manje, a za USB memoriju 32 GB ili manje.
- Svi uređaji s većim kapacitetom od preporučenog možda neće pravilno funkcionirati.
- Ako vanjski USB tvrdi disk s funkcijom "uštede energije" ne funkcionira, isključite i ponovno uključite tvrdi disk kako bi počeo pravilno funkcionirati.
- Podržane su i one USB memorije koje prethode standardu USB 2.0. No, možda neće pravilno funkcionirati na popisu filmova.
- Jedna mapa može sadržavati maksimalno 999 mapa ili datoteka.

## Pretraživanje datoteka

Pristup popisima slika ili glazbe i pretraživanje datoteka.

- 1 Priključite USB memoriju.
- 2 Pritisnite **Home (Početno)** za kretanje do glavnih izbornika.
- 3 Pomoću gumba za navigaciju krećite se do postavke **Moji mediji** i pritisnite **OK (U REDU)**.
- 4 Pomoću gumba za navigaciju krećite se do opcija **POPIS SLIKA, POPIS GLAZBE ILI POPIS FILMOVA** i pritisnite **OK (U REDU)**.

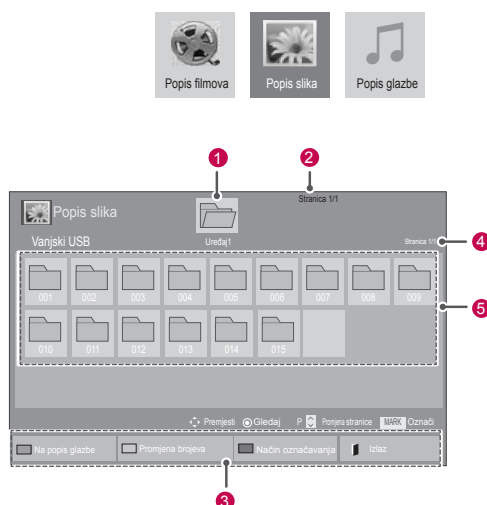

Br.	Opis
1	Prelazak na datoteku više razine
2	Trenutna stranica / Ukupan broj stranica
3	Odgovarajući gumbi na daljinskom upravljaču
4	Trenutna stranica / Ukupan broj stranica Sadržaj mape 1
5	Sadržaj mape 1
Gumb	Opis
Zeleni gumb	Više puta pritisnite ZELENI gumb kako biste se prebacili na <b>Popis slika-&gt;Popis glazbe, Popis glazbe-&gt;Popis filmova ili Popis filmova-&gt;Popis slika.</b>
Žuti gumb	Način za prikaz u 5 velikih sličica ili u jednostavnom popisu.
Plavi gumb	Pretvaranje u Način označavanja.

## Podržani formati datoteka

Vrsta	Podržani formati datoteka																	
<b>Film</b>	<p>DAT, MPG, MPEG, VOB, AVI, DIVX, MP4, MKV, TS, TRP, TP, ASF, WMV, FLV)</p> <p><b>Film</b>(* .mpg/* .mpeg/* .dat/* .ts/* .trp/* .tp/* .vob/* .mp4/* .mov/* .mkv/* .divx/* .avi/* .asf/* .wmv/* .flv/* .avi(motion-jpeg)/* .mp4(motion-jpeg)/* .mkv(motion-jpeg)) podržane datoteke</p> <p><b>Video format</b> : DivX3.11, DivX4.12, DivX5.x, DivX6, Xvid1.00, Xvid1.01, Xvid1.02, Xvid1.03, Xvid1.10 beta-1/beta-2, Mpeg-1, Mpeg-2, Mpeg-4, H.264/AVC, VC1, JPEG, Sorenson H.263</p> <p><b>Audio format</b> : Dolby Digital, AAC, Mpeg, MP3, LPCM, HE-AAC, ADPCM, WMA</p> <p><b>Brzina prijenosa podataka</b>: u rasponu od 32 kbps do 320 kbps (MP3)</p> <p><b>Format vanjskih podnaslova</b>: *.smi/* .srt/* .sub(MicroDVD,Subviewer1.0/2.0)/* .ass/* .ssa/* .txt(TMPlayer)/* .psb(PowerDivX)</p> <p><b>Format unutarnjih podnaslova</b>: samo, XSUB (format podnaslova koji se koristi u DivX6 datotekama)</p>																	
<b>Fotografije</b>	<p>JPEG</p> <p>Osnovno: 64 x 64 to 15360 x 8640            Progresivno: 64 x 64 to 1920 x 1440</p> <ul style="list-style-type: none"> <li>Mogu se reproducirati samo JPEG datoteke.</li> <li>Datoteke koje nisu podržane prikazuju se u obliku unaprijed definirane ikone.</li> </ul> <p><b>Samo 3D modeli</b></p> <table border="1"> <thead> <tr> <th></th> <th>Datoteka Ekstenzija</th> <th>Stavka</th> <th>Profil</th> </tr> </thead> <tbody> <tr> <td rowspan="2">2D</td> <td>jpeg jpg jpe</td> <td>podržani format datoteke</td> <td> <ul style="list-style-type: none"> <li>SOF0: osnovno</li> <li>SOF1: prošireni sljedi</li> <li>SOF2: progresivno</li> </ul> </td> </tr> <tr> <td></td> <td>veličina fotografije</td> <td> <ul style="list-style-type: none"> <li>Min.: 64 x 64</li> <li>Maks. - uobičajeno: 15360 (Š) x 8640 (V)</li> <li>Progresivno: 1920 (Š) x 1440 (V)</li> </ul> </td> </tr> <tr> <td rowspan="2">3D</td> <td rowspan="2">mpo</td> <td>podržani format datoteke</td> <td>mpo</td> </tr> <tr> <td>veličina fotografije</td> <td> <ul style="list-style-type: none"> <li>Veličina 4:3: 3,648 X 2,736 2,592 X 1,944 2,048 X 1,536</li> <li>Veličina 3:2: 3,648 X 2,432</li> </ul> </td> </tr> </tbody> </table>		Datoteka Ekstenzija	Stavka	Profil	2D	jpeg jpg jpe	podržani format datoteke	<ul style="list-style-type: none"> <li>SOF0: osnovno</li> <li>SOF1: prošireni sljedi</li> <li>SOF2: progresivno</li> </ul>		veličina fotografije	<ul style="list-style-type: none"> <li>Min.: 64 x 64</li> <li>Maks. - uobičajeno: 15360 (Š) x 8640 (V)</li> <li>Progresivno: 1920 (Š) x 1440 (V)</li> </ul>	3D	mpo	podržani format datoteke	mpo	veličina fotografije	<ul style="list-style-type: none"> <li>Veličina 4:3: 3,648 X 2,736 2,592 X 1,944 2,048 X 1,536</li> <li>Veličina 3:2: 3,648 X 2,432</li> </ul>
	Datoteka Ekstenzija	Stavka	Profil															
2D	jpeg jpg jpe	podržani format datoteke	<ul style="list-style-type: none"> <li>SOF0: osnovno</li> <li>SOF1: prošireni sljedi</li> <li>SOF2: progresivno</li> </ul>															
		veličina fotografije	<ul style="list-style-type: none"> <li>Min.: 64 x 64</li> <li>Maks. - uobičajeno: 15360 (Š) x 8640 (V)</li> <li>Progresivno: 1920 (Š) x 1440 (V)</li> </ul>															
3D	mpo	podržani format datoteke	mpo															
		veličina fotografije	<ul style="list-style-type: none"> <li>Veličina 4:3: 3,648 X 2,736 2,592 X 1,944 2,048 X 1,536</li> <li>Veličina 3:2: 3,648 X 2,432</li> </ul>															
<b>Glazba</b>	<p>MP3</p> <p>Brzina prijenosa podataka 32 do 320</p> <ul style="list-style-type: none"> <li>Brzina uzorkovanja za MPEG1 layer 3: 32 kHz, 44,1 kHz, 48 kHz.</li> <li>Brzina uzorkovanja za MPEG2 layer 3: 16 kHz, 22,05 kHz, 24 kHz</li> <li>Brzina uzorkovanja za MPEG2.5 layer 3: 8 kHz, 11,025 kHz, 12 kHz</li> </ul>																	

## Gledanje filmova

Gledajte videozapise na televizoru. Televizor može prikazivati sve videozapise spremjene na USB uređaju za pohranu ili zajedničkoj mapi na osobnom računalu.

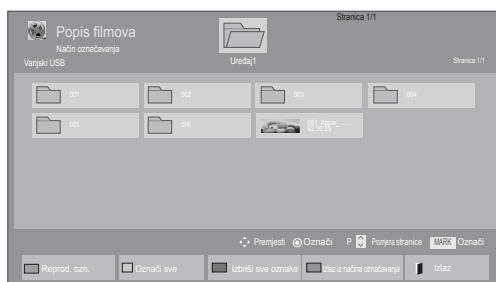
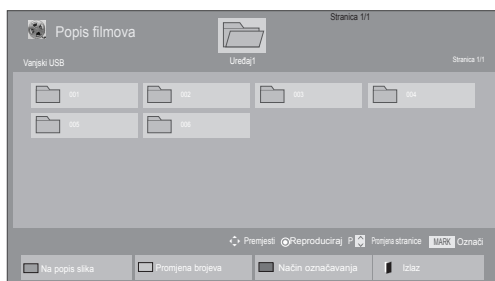

- Pomoću gumba za navigaciju krećite se do postavke **Moji mediji** i pritisnite **OK (U REDU)**.
- Pomoću gumba za navigaciju krećite se do postavke **Popis filmova** i pritisnite **OK (U REDU)**.
- Odaberite **Uređaj1** za pristup spojenom USB uređaju za pohranu.
- Pomoću gumba za navigaciju krećite se do mape koju želite i pritisnite **OK (U REDU)**.
- Pomoću gumba za navigaciju krećite se do datoteke koju želite i pritisnite **OK (U REDU)**.



Izbornik	Opis
<b>Reprod. ozn.</b>	Reprodukcija odabrane filmske datoteke. Kada se završi reprodukcija filmske datoteke, automatski će se reproducirati sljedeća odabrana datoteka.
<b>Označi sve</b>	Označite sve filmske datoteke na zaslonu.
<b>Izbriši sve oznake</b>	Poništavanje označavanja svih označenih filmskih datoteka.
<b>Izlaz iz načina označavanja</b>	Izlaz iz Načina označavanja.





## 6 Reproducirajte film.

 **NAPOMENA**

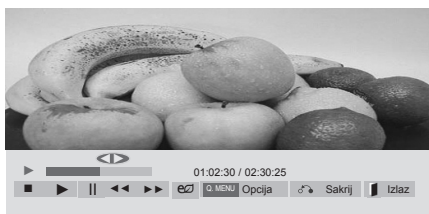
- Za datoteke koji nisu podržane prikazuje se samo pregled u obliku ikone .
- Neprihvatljive datoteke prikazuju se u obliku bitmape .

## 7 Upravljajte reprodukcijom pomoću jednog od sljedećih gumba.



Gumb	Opis
	zaustavljanje reprodukcije
	Reprodukcija videozapisa
	Zaustavljanje ili nastavak reprodukcije
	Premotavanje datoteke unatrag
	Premotavanje datoteke unaprijed
<b>Home (Početno) ili Q.MENU (BRZI IZBORNIK)</b>	Prikaz izbornika <b>Opcija</b> .
<b>BACK (NATRAG)</b>	Skrivanje izbornika na zaslonu pune veličine.
<b>EXIT (IZLAZ)</b>	Povratak na <b>Popis filmova</b> .
<b>&lt; ili &gt;</b>	Prelazak na određene točke u datoteci za vrijeme reprodukcije. Vrijeme određene točke prikazat će se na statusnoj traci. Kod nekih datoteka ova funkcija možda neće ispravno raditi.
<b>ENERGY SAVING (UŠTEDA ENERGIJE)</b>	Pritisnite gumb <b>ENERGY SAVING (UŠTEDA ENERGIJE)</b> nekoliko puta zaredom kako biste pojačali svjetlinu zaslona.
<b>AV MODE (AV NAČIN)</b>	Za odabir željenog izvora pritisnite gumb <b>AV MODE (AV NAČIN)</b> nekoliko puta zaredom.

## Savjeti za reprodukciju videozapisa

- Neki podnaslovi koje su izradili korisnici možda neće ispravno funkcionirati.
- Neki posebni znakovi nisu podržani u podnaslovima.
- HTML oznake nisu podržane u podnaslovima.
- Podnaslovi nisu dostupni na jezicima koji nisu podržani.
- Kada se promijeni audio jezik, na zaslonu može doći do privremenih prekida (zaustavljanje slike, brže reproduciranje itd.).
- Oštećena filmska datoteka se možda neće ispravno reproducirati, ili možda neće biti dostupne neke funkcije uređaja.
- Filmske datoteke pri čijoj su se izradi koristili neki programi za kodiranje se možda neće ispravno reproducirati.
- Ako video i audio struktura snimljene datoteke nisu isprepletene, emitira se ili video ili audio.
- Podržani su HD videozapisi s najviše of 1920x1080 pri 25/30P ili 1280x720 pri 50/60P, ovisno o brzini slike.
- Videozapisi s rezolucijom većom od 1920x1080 pri 25/30P ili 1280x720 pri 50/60P možda neće pravilno funkcionirati, ovisno o brzini slike.
- Druge vrste i formati filmskih datoteka možda neće pravilno funkcionirati.
- Najveća brzina prijenosa reproducirane filmske datoteke iznosi 20 Mbps (samo Motion JPEG : 10 Mbps)
- Ne jamčimo da će se profili kodirani na razini 4.1 ili višoj bez problema reproducirati u H.264/AVC.
- DTS Audio kodek nije podržan.
- Reprodukcija filmskih datoteka većih od 30 GB nije podržana.
- Filmska datoteka DivX i njezina datoteka s podnaslovima moraju biti smještene u istu mapu.
- Za uspješan prikaz nazivi video datoteke i njezine datoteke s podnaslovima moraju biti identični.
- Reprodukcija videozapisa putem USB veze koja ne podržava velike brzine možda neće ispravno funkcionirati.
- Datoteke kodirane u formatu GMC se ne mogu reproducirati.
- Ako gledate film pomoću funkcije Popis filmova, sliku možete prilagoditi pomoću Uštede energije i gumba AV Mode (AV načina) na daljinskom upravljaču. Korisničko postavljanje za svaki način slike ne funkcionira.

## Video opcije

- 1 Pritisnite **Q. MENU (BRZI IZBORNIK)** za pristup **skočnim** izbornicima.
- 2 Pomoću gumba za navigaciju krećite se do opcije **Postavke reprodukcije videozapisa**, **Postavke videozapisa** ili **Postavke zvuka** i pritisnite **OK (U REDU)**.

**NAPOMENA**

- Vrijednosti opcija koje su promijenjene u **Popisu filmova** ne utječu na **Popis slika** i **Popis glazbe**.
- Vrijednosti opcija koje su promijenjene u **Popisu slika** i **Popisu glazbe** utječu na **Popis slika** i **Popis glazbe**, ali ne i **Popis filmova**.
- Kod ponovnog pokretanja reprodukcije videozapisa nakon zaustavljanja, reprodukciju možete pokrenuti na mjestu na kojem ste je prethodno zaustavili.

Kada odaberete **Postavke reprodukcije videozapisa**,

- 1 Pomoću gumba za navigaciju krećite se do postavki **Veličina slike**, **Audio jezik**, **Jezik podnaslova** ili **Ponoviti**.
- 2 Krećite se pomoću gumba za navigaciju i napravite potrebna podešenja.

Izbornik	Opis
<b>Veličina slike</b>	Odabir željenog formata slike tijekom reprodukcije filma.
<b>Audio jezik</b>	Promjena grupe jezika za audio tijekom reprodukcije filma. Datoteke s jednim audio kanalom se ne mogu odabrati.
<b>Jezik podnaslova</b>	Uključivanje/isključivanje podnaslova.
<b>Jezik</b>	Aktivirano za SMI podnaslov; moguć odabir jezika unutar podnaslova.
<b>Kodna stranica</b>	Mogućnost odabira fonta podnaslova. Kada se postavi zadano, koristit će se font kao u općem izborniku.

<b>Sinkronizacija</b>	Prilagodba vremenske sinkronizacije podnaslova od -10 s do +10 s u koracima od 0,5 s tijekom reprodukcije filma.
<b>Položaj</b>	Promjena položaja podnaslova prema gore ili prema dolje tijekom reprodukcije filma.
<b>Veličina</b>	Odabir željene veličine podnaslova tijekom reprodukcije filma.
<b>Ponoviti</b>	Uključivanje/isključivanje funkcije ponavljanja reprodukcije filma. Kada je uključeno, reprodukcija datoteke unutar mape će se ponavljati. Čak i kada je ponavljanje reprodukcije isključeno, reprodukcija se može pokrenuti ako je naziv datoteke sličan nazivu prethodne datoteke.

Jezik podnaslova	Podržani jezik
<b>Latinica 1</b>	Engleski, španjolski, francuski, njemački, talijanski, švedski, finski, nizozemski, portugalski, danski, rumunjski, norveški, albanski, galski, velški, irski, katalonski, valencijski
<b>Latinica 2</b>	bosanski, poljski, hrvatski, češki, slovački, slovenski, srpski, mađarski
<b>Latinica 4</b>	Estonski, latvijski, litavski
<b>Ćirilica</b>	Bugarski, makedonski, ruski, ukrajinski, kazaški
<b>Grčki</b>	Grčki
<b>Turski</b>	Turski

**NAPOMENA**

- Unutar datoteke podnaslova podržano je najviše 10.000 sinkronizacijskih blokova.
- Prilikom reprodukcije videozapisa možete prilagoditi veličinu slike pritiskom na gumb **RATIO**.



Kada odaberete **Postavke videozapisa**,

- 1 Krećite se pomoću gumba za navigaciju i napravite potrebna podešenja. (Pogledajte stranicu 67)

Kada odaberete **Postavke zvuka**,

- 1 Krećite se pomoću gumba za navigaciju i otvorite **Način zvuka**, **Autom. glasnoća**, **Clear Voice II** ili **Ravnoteža**.
- 2 Krećite se pomoću gumba za navigaciju i napravite potrebna podešenja. (Pogledajte stranicu 72)



Izbornik	Opis
<b>Prikaži označeno</b>	Prikazuje odabranu slikovnu datoteku.
<b>Označi sve</b>	Označavanje svih slikovnih datoteka na zaslonu.
<b>Izbriši sve oznake</b>	Poništavanje označavanja svih označenih slikovnih datoteka.
<b>Izlaz iz načina označavanja</b>	Izlaz iz načina označavanja.



## Gledanje fotografija

Gledajte fotografije spremljene na USB uređaju za pohranu ili na osobnom računalu putem mrežne veze. Prikazi na zaslonu se možda razlikuju od vašeg modela.

- 1 Pomoću gumba za navigaciju krećite se do postavke **Moji mediji** i pritisnite **OK (U REDU)**.
- 2 Pomoću gumba za navigaciju krećite se do postavke **Popis slika** i pritisnite **OK (U REDU)**.
- 3 Pomoću gumba za navigaciju odaberite **Uređaj1** za pristup spojenom USB uređaju za pohranu.
- 4 Pomoću gumba za navigaciju krećite se do mape koju želite i pritisnite **OK (U REDU)**.
- 5 Pomoću gumba za navigaciju krećite se do datoteke koju želite i pritisnite **OK (U REDU)**.

- 6 Pregledajte fotografije.

### ! NAPOMENA

- Za datoteke koji nisu podržane prikazuje se samo pregled u obliku ikone .
- Neprihvatljive datoteke prikazuju se u obliku bitmape .

## Korištenje foto opcija

Koristite sljedeće opcije kod pregledavanja fotografija.



Opcije

Broj odabranih fotografija

Opcija	Opis
Dijaprojkcija	Pokretanje ili zaustavljanje dijaprojkcije s odabranim fotografijama. Ako nema odabranih fotografija, sve fotografije spremjene u trenutnoj mapi prikazuju se tijekom dijaprojkcije. Za postavljanje brzine dijaprojkcije odaberite <b>Opcija</b> .
BGM	Uključivanje ili isključivanje pozadinske glazbe. Za postavljanje mape s pozadinskom glazbom odaberite <b>Opcija</b> . Značajku Opcija možete podešavati gumbom Q.MENU (BRZI IZBORNIK) ili MENU (IZBORNIK) na daljinskom upravljaču.
(Zaokreni)	Okreće fotografije u smjeru kazaljke na satu (90°, 180°, 270°, 360°).  <b>NAPOMENA</b> <ul style="list-style-type: none"> <li>Podržana veličina fotografije je ograničena. Fotografiju ne možete okretati ako je rezolucija širine okrenute fotografije veća od podržane rezolucije.</li> </ul>
	Gledanje fotografije povećane 2, 4 puta.
ENERGY SAVING (UŠTEDA ENERGIJE)	Pritisnite gumb ENERGY SAVING (UŠTEDA ENERGIJE) nekoliko puta zaredom kako biste pojačali svjetlinu zaslona.

<b>Opcija</b>	<ul style="list-style-type: none"> <li><b>Brz. slajda:</b> odabir brzine dijaprojkcije (<b>Brzo</b>, <b>Srednje</b>, <b>Sporo</b>).</li> <li><b>BGM:</b> odabir mape s glazbom za pozadinsku glazbu.</li> </ul> <b>NAPOMENA</b> <ul style="list-style-type: none"> <li>Mapu s glazbom ne možete promijeniti dok svira pozadinska glazba.</li> <li>Možete odabrati samo MP3 mapu koja se nalazi na uređaju s kojeg se trenutno prikazuje fotografija.</li> </ul>
<b>Sakrij</b>	Skrivanje prozora s opcijama. Za prikaz opcija pritisnite <b>OK (U REDU)</b> .
<b>EXIT (IZLAZ)</b>	Povratak na <b>Popis slika</b> .

## Foto opcije

- 1 Pritisnite **Q. MENU (BRZI IZBORNIK)** ili **Home (Početno)** za prikaz izbornika **Opcije**.
- 2 Pomoću gumba za navigaciju krećite se do **Postavke pregleda slika**, **Postavke videozapisa** ili **Postavke zvuka** i pritisnite **OK (U REDU)**.

**NAPOMENA**

- Vrijednosti opcija koje su promijenjene u **Popisu filmova** ne utječu na **Popis slika** i **Popis glazbe**.
- Vrijednosti opcija koje su promijenjene u **Popisu slika** i **Popisu glazbe** utječu na **Popis slika** i **Popis glazbe**, ali ne i **Popis filmova**.

Kada odaberete **Postavke pregleda slika**,

- 1 Pomoću gumba za navigaciju odaberite **Brz. slajda** ili **BGM**.
- 2 Krećite se pomoću gumba za navigaciju i napravite potrebna podešenja.



Kada odaberete opciju **Postavke videozapisa**,

- 1 Krećite se pomoću gumba za navigaciju i napravite potrebna podešenja. (Pogledajte stranicu 67)

Kada odaberete **Postavke zvuka**,

- 1 Krećite se pomoću gumba za navigaciju i otvorite **Način zvuka**, **Autom. glasnoća**, **Clear Voice II** ili **Ravnoteža**.
- 2 Krećite se pomoću gumba za navigaciju i napravite potrebna podešenja. (Pogledajte stranicu 72)

## Slušanje glazbe

- 1 Pomoću gumba za navigaciju krećite se do postavke **Moji mediji** i pritisnite **OK (U REDU)**.
- 2 Pomoću gumba za navigaciju krećite se do postavke **Popis glazbe** i pritisnite **OK (U REDU)**.
- 3 Pomoću gumba za navigaciju odaberite **Uređaj1** za pristup spojenom USB uređaju za pohranu.
- 4 Pomoću gumba za navigaciju krećite se do mape koju želite i pritisnite **OK (U REDU)**.
- 5 Pomoću gumba za navigaciju krećite se do datoteke koju želite i pritisnite **OK (U REDU)**.

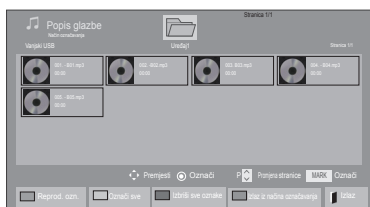

Izbornik	Opis
<b>Reprod. ozn.</b>	Prikaz odabrane glazbene datoteke.
<b>Označi sve</b>	Označavanje svih glazbenih datoteka na zaslonu.
<b>Izbriši sve oznake</b>	Poništavanje označavanja svih označenih glazbenih datoteka.
<b>Izlaz iz načina označavanja</b>	Izlaz iz načina označavanja.

- 6 Uključite glazbu.

- 7 Upravlajte reprodukcijom pomoću jednog od sljedećih gumba.

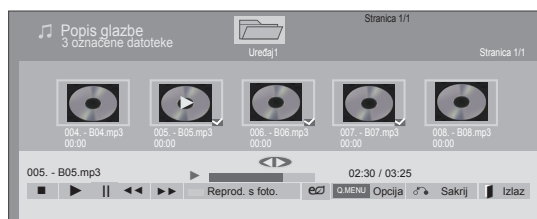

Gumb	Opis
	Zaustavljanje reprodukcije
	Reprodukcija glazbene datoteke
	Zaustavljanje ili nastavak reprodukcije
	Prelazak na sljedeću datoteku
	Prelazak na prethodnu datoteku
ili	Kada tijekom reprodukcije pritisnete gumb , reproducirat će se prethodna glazbena datoteka. Kada pritisnete gumb , reproducirat će se sljedeća glazbena datoteka.
Zeleni gumb	Pokrenite reprodukciju odabranih glazbenih datoteka, a zatim prijedite na <b>Popis slika</b> .
<b>ENERGY SAVING (UŠTEDA ENERGIJE)</b>	Pritisnite gumb <b>ENERGY SAVING (UŠTEDA ENERGIJE)</b> nekoliko puta zaredom kako biste pojačali svjetlinu zaslona.
<b>Home (Početno) ili Q.MENU (BRZI IZBORNIK)</b>	Prikaz izbornika Opcija.
<b>Sakrij</b>	Skrivanje prozora s opcijama. Za prikaz opcija pritisnite <b>OK (U REDU)</b> .
<b>EXIT (IZLAZ)</b>	Kad tijekom prikaza programa za reprodukciju glazbe pritisnete gumb <b>EXIT (IZLAZ)</b> , zaustavit će se samo glazba, a program se neće vratiti na uobičajeni prikaz televizijskog programa. Ako pritisnete gumb <b>EXIT (IZLAZ)</b> dok je glazba zaustavljena ili dok je program za reprodukciju glazbe skriven, program se vraća na uobičajeno gledanje televizijskog programa.
< ili >	Kada tijekom reprodukcije koristite gumb < ili >, na zaslonu se prikazuje kursor.

### Savjeti za reprodukciju glazbenih datoteka

- Ova jedinica ne podržava ID3 oznaku koja je uložena u MP3 datoteke.

**NAPOMENA**

- Za datoteke koji nisu podržane prikazuje se samo pregled u obliku ikone
- Nepravilne datoteke prikazuju se u obliku bitmape
- Oštećena ili neispravna glazba se ne reproducira. Kao vrijeme reprodukcije prikazuje se 00:00.
- Glazba preuzeta s usluge koja se naplaćuju sa zaštićenim autorskim pravima ne pokreće se i prikazuju se neodgovarajuće informacije o trajanju reprodukcije.
- Ako pritisnete gumb OK (U REDU), ili čuvar zaslona se zaustavlja.
- Gumbi PLAY (REPRODUCIRAJ) () , Pause (Pauza) () , ili na daljinskom upravljačku su također dostupni u ovom načinu rada.
- Pomoću gumba možete odabrati sljedeću glazbenu datoteku, a pomoću gumba sljedeću.

**Opcije za glazbu**

- 1 Pritisnite **Q. MENU (BRZI IZBORNIK)** za pristup **skočnim** izbornicima.
- 2 Pomoću gumba za navigaciju krećite se do opcije **Postavke reprodukcije zvuka** ili **Postavke zvuka** i pritisnite **OK (U REDU)**.

**NAPOMENA**

- Vrijednosti opcija koje su promijenjene u **Popisu glazbe** ne utječu na **Popis slika** i **Popis glazbe**.
- Vrijednosti opcija koje su promijenjene u **Popisu slika** i **Popisu glazbe** utječu na **Popis slika** i **Popis glazbe**, ali ne i **Popis filmova**.

Kada odaberete **Postavke reprodukcije zvuka**,

- 1 Krećite se pomoću gumba za navigaciju i odaberite **Ponoviti** ili **Nasumično**.
- 2 Krećite se pomoću gumba za navigaciju i napravite potrebna podešenja.

Kada odaberete **Postavke zvuka**,

- 1 Krećite se pomoću gumba za navigaciju i odaberite **Način zvuka**, **Autom. glasnoća**, **Clear Voice II** ili **Ravnoteža**.
- 2 Krećite se pomoću gumba za navigaciju i napravite potrebna podešenja. (Pogledajte stranicu 72)

## Registracijski kod za DivX

### Registracija DivX koda

Provjerite i registrirajte registracijski kod za DivX svog televizora kako biste mogli posuđivati ili kupovati najnovije filmove na stranici [www.divx.com/vod](http://www.divx.com/vod). Za reprodukciju posuđene ili kupljene DivX datoteke, registracijski kod datoteke treba biti isti kao registracijski kod za DivX vašeg televizora.

- 1 Pritisnite **Početno** za pristup glavnim izbornicima.
- 2 Pomoću gumba za navigaciju krećite se do postavke **MOJI MEDIJI** i pritisnite **OK (U REDU)**.
- 3 Pritisnite plavi gumb.
- 4 Pomoću gumba za navigaciju krećite se do postavke **Reg. kod za DivX** i pritisnite **OK (U redu)**.
- 5 Pogledajte registracijski kod za svoj televizor.
- 6 Kada završite, pritisnite **EXIT (IZLAZ)**. Kada se vratite na prethodni izbornik, pritisnite **BACK (NATRAG)**.

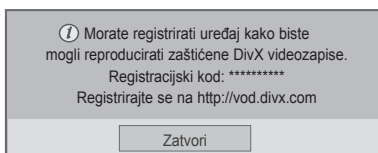

### ! NAPOMENA

- Podržane su sljedeće filmske datoteke  
**Rezolucija:** manje od 1920x1080 WxH piksela  
**Brzina slike:** manje od 30 slika/s (1920x1080), manje od 60 slika/s (manje od 1280x720)
- Video kodek : MPEG 1, MPEG 2, MPEG 4, H.264/AVC, DivX 3.11, DivX 4.12, DivX 5.x, DivX 6, Xvid 1.00, Xvid 1.01, Xvid 1.02, Xvid 1.03, Xvid 1.10-beta1, Xvid 1.10-beta2, JPEG, VC1, Sorenson H.263/H.264.

### Deaktivacija DivX značajke

Deaktivirajte sve uređaje putem internetskog poslužitelja i blokirajte aktivaciju uređaja. Izbrišite postojeće informacije o provjeri autentičnosti kako biste primili novu DivX korisničku provjeru autentičnosti za televizor. Nakon izvršavanja ove funkcije, od vas će se ponovno tražiti DivX korisnička provjera autentičnosti za prikaz DivX DRM datoteka.

- 1 Pritisnite **Home (Početno)** za pristup glavnim izbornicima.
- 2 Pomoću gumba za navigaciju krećite se do postavke **MOJI MEDIJI** i pritisnite **OK (U REDU)**.
- 3 Pritisnite plavi gumb.
- 4 Pomoću gumba za navigaciju krećite se do opcije **Deaktivacija** i pritisnite **OK (U redu)**.
- 5 Pomoću gumba za navigaciju pritisnite **Da** za potvrdu.

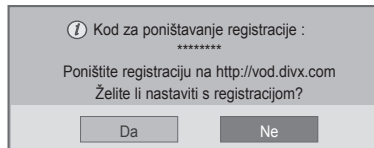

- 6 Kada završite, pritisnite **EXIT (IZLAZ)**. Kada se vratite na prethodni izbornik, pritisnite **BACK (NATRAG)**.

# PRILAGOĐAVANJE POSTAVKI TELEVIZORA

## Pristup glavnim izbornicima

- 1 Pritisnite **Home (Početno)** za pristup glavnim izbornicima.
- 2 Pomoću gumba za navigaciju krećite se do jednog od sljedećih izbornika i pritisnite **OK (U redu)**.
- 3 Pomoću gumba za navigaciju krećite se do postavke ili opciju koju želite i pritisnite **OK (U redu)**.
- 4 Kada završite, pritisnite **EXIT (IZLAZ)**.

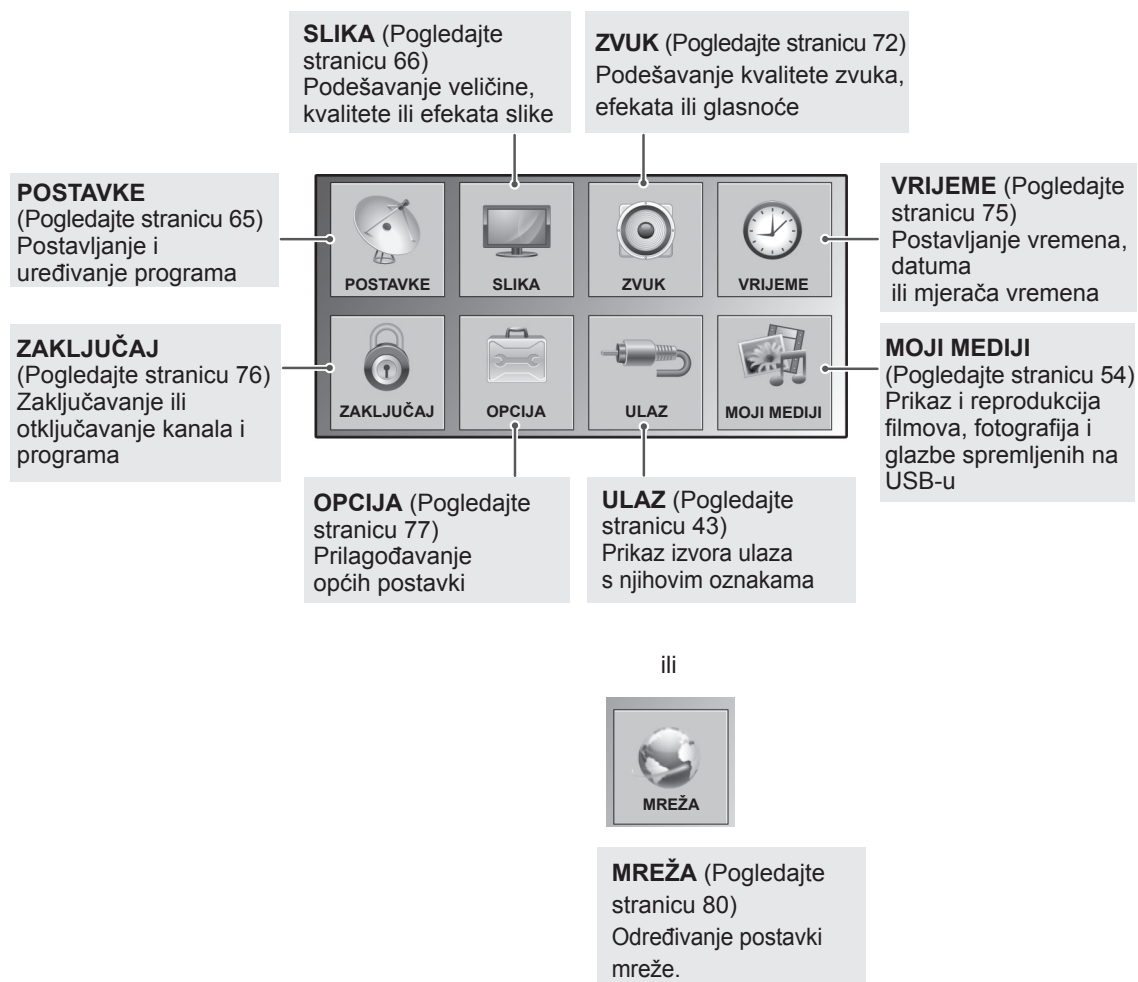

## Prilagođavanje postavki

### Postavljanje

- Prikazana slika može se razlikovati od vašeg televizora.

- 1 Pritisnite **Home (Početno)** za pristup glavnim izbornicima.
- 2 Pomoću gumba za navigaciju krećite se do opcije **POSTAVKE** i pritisnite **OK (U REDU)**.
- 3 Pomoću gumba za navigaciju krećite se do postavke ili opciju koju želite i pritisnite **OK (U REDU)**.  
- Za povratak na sljedeću razinu pritisnite **BACK (NATRAG)**.
- 4 Kada završite, pritisnite **EXIT (IZLAZ)**.

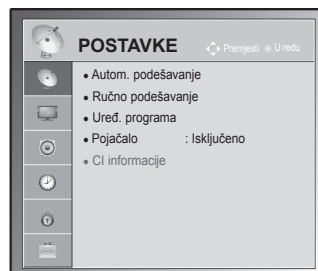

Dostupne postavke programa opisane su u nastavku:

Postavka	Opis
<b>Autom. podešavanje</b>	Podešavanje i pohrana svih dostupnih programa preko antenskih ili kablskih ulaza (Pogledajte stranicu 30).
<b>Ručno podešavanje</b>	Ručno podešavanje i pohrana programa (Pogledajte stranicu 33).
<b>Uređ. programa</b>	Uređivanje programa (Pogledajte stranicu 35).
<b>Pojačalo</b>	Postavlja na optimiziranu osjetljivosti ovisno od prijema signala (Pogledajte stranicu 35)
<b>CI informacije</b>	Omogućuje gledanje nekih kodiranih usluga (usluga koje se naplaćuju)(Pogledajte stranicu 37).
<b>Postavke digitalne kablске televizije</b> (samo u kablskom načinu rada)	Raspon koji korisnik može odabrati s izbornika <b>Davatelj usluga</b> razlikuje se ovisno o broju <b>da-vatelja usluga</b> koje podržava svaka zemlja, a ako je broj podržanih <b>davatelja usluga</b> za svaku zemlju 1, odgovarajuću funkciju nije moguće odabrati. Nakon promjene <b>davatelja usluga</b> prikazuje se prozor s upozorenjem kako će se mapa kanala nakon pritiska gumba OK (U REDU) ili odabira opcija <b>Zatvori</b> izbrisati, a skočni prozor Autom. podešavanje pojavljuje se ako se odabere 'Da'.(Pogledajte stranicu 32).

## Postavke SLIKE















- Prikazana slika može se razlikovati od vašeg televizora.

- 1 Pritisnite **Home (Početno)** za pristup glavnim izbornicima.
- 2 Pomoću gumba za navigaciju krećite se do postavke **SLIKA** i pritisnite **OK (U REDU)**.
- 3 Pomoću gumba za navigaciju krećite se do postavke ili opcije koju želite i pritisnite **OK (U REDU)**.  
- Za povratak na sljedeću razinu pritisnite **BACK (NATRAG)**.
- 4 Kada završite, pritisnite **EXIT (IZLAZ)**.



Dostupne postavke slike opisane su u nastavku.

Postavka	Opis			
<b>Format slike</b>	Promjena veličine slike za prikaz u optimalnoj veličini (Pogledajte stranicu 41).			
<b>Čarobnjak za sliku</b>	Podešavanje kvalitete slike i kalibracija zaslona pomoću uputa na zaslonu. Prilagođena opcija spremite će se pod nazivom <b>Stručna1</b> u <b>Načinu slike</b> .			
	<table border="1"> <tr> <td>Standard</td> <td>Način rada za postavljanje standardne kvalitete slike. <b>(Zacrtnjenost, Jačina bijele, Nijansa, Boja, Vodoravna oštrina, Okomita oštrina, Pozadinsko osvjetljenje</b> (samo LCD TV/LED LCD TV))</td> </tr> <tr> <td>Preferirano</td> <td>Način rada za postavljanje preferirane kvalitete slike umjesto standardne. <b>(Zacrtnjenost, Jačina bijele, Nijansa, Boja, Oštrina, Dinamički kontrast, Top. boje, Pozadinsko osvjetljenje</b> (samo LCD TV/LED LCD TV))</td> </tr> </table>	Standard	Način rada za postavljanje standardne kvalitete slike. <b>(Zacrtnjenost, Jačina bijele, Nijansa, Boja, Vodoravna oštrina, Okomita oštrina, Pozadinsko osvjetljenje</b> (samo LCD TV/LED LCD TV))	Preferirano
Standard	Način rada za postavljanje standardne kvalitete slike. <b>(Zacrtnjenost, Jačina bijele, Nijansa, Boja, Vodoravna oštrina, Okomita oštrina, Pozadinsko osvjetljenje</b> (samo LCD TV/LED LCD TV))			
Preferirano	Način rada za postavljanje preferirane kvalitete slike umjesto standardne. <b>(Zacrtnjenost, Jačina bijele, Nijansa, Boja, Oštrina, Dinamički kontrast, Top. boje, Pozadinsko osvjetljenje</b> (samo LCD TV/LED LCD TV))			
<p><b>! NAPOMENA</b></p> <ul style="list-style-type: none"> <li>• Ako ne završite s postavljanjem prije posljednje faze, promjene se neće primijeniti.</li> <li>• Ako koristite <b>Čarobnjaka za sliku</b>, značajka uštede energije će se automatski isključiti.</li> <li>• Za promjenu postavki koje je postavio <b>Čarobnjak za sliku</b>, možete rukovati opcijom <b>Vrać. post. slike</b> kada je <b>Način slike</b> postavljen na <b>Stručna1</b>.</li> <li>• U načinu rada RGB-PC/HDMI-PC/DVI-PC promijenjene vrijednosti postavki <b>Boja, Nijansa</b> i <b>V/O oštrina</b> se ne primjenjuju.</li> </ul>				
<b>Ušteda energije</b>	Smanjuje potrošnju energije podešavanjem svjetline zaslona.			
	<b>Opcija</b>			
	Intelligentni senzor (samo plazma televizor) ili Automatski (samo LCD TV/LED LCD TV)	*Ova značajka nije dostupna za sve modele. Najprikladnija svjetlina se automatski podešava prema okolnim uvjetima.		
	Isključeno	Značajka <b>Ušteda energije</b> je isključena		
	Minimum/Srednja/Maksimum	Odabir razine svjetline.		
	Isključen zaslon	Zaslon se isključuje nakon 3 sekunde.		
<p><b>! NAPOMENA</b></p> <ul style="list-style-type: none"> <li>• Ako odaberete opciju <b>Isključen zaslon</b>, zaslon će se isključiti nakon 3 sekunde i pokrenut će se način rada <b>Isključen zaslon</b>.</li> <li>• Ako odaberite opciju <b>Ušteda energije-Automatski</b> (ovisno o modelu), <b>Maksimum</b>, značajka <b>Pozadinsko osvjetljenje</b> neće raditi. (samo LCD TV/LED LCD TV)</li> <li>• Ako odaberete opciju <b>Ušteda energije-Intelligentni senzor</b>, opcije <b>Oštrina, Boja, Top. boje</b> neće raditi. (samo plazma televizori).</li> <li>• Ako odaberete <b>Automatski, Pozadinsko osvjetljenje</b> se automatski podešava pomoću inteligentnog senzora prema okolnim uvjetima, pod uvjetom da televizor ima inteligentni senzor. (samo LCD TV/LED LCD TV) (ovisno o modelu)</li> </ul>				

Postavka	Opis
<b>Način slike</b>	Odabir jedne prethodno postavljene slike ili prilagođavanje opcija u svakom načinu rada za najbolju izvedbu. Možete prilagoditi i napredne opcije za svaki način rada. Dostupni prethodno postavljeni načini slike ovise o pojedinom televizoru.
<b>Način</b>	
Inteligentni senzor (samo LCD TV)	Podešavanje slike prema okolnim uvjetima.
Jasni	Podešavanje video slike za korištenje u trgovini poboljšavanjem kontrasta, svjetline, boje i oštine.
Standardni	Podešavanje slike za uobičajenu okolinu.
 (samo plazma televizori).	Optimizacija potrošnje energije.
Kino,  Kino ili  Kino	Optimizacija video slike za kino izgled kako biste mogli uživati u filmovima kao da ste u kinu.
 Bright Room (samo plazma televizori).	Ova specifikacija optimizira gledanje pri jakom osvjetljenju.
Sport	Optimizacija video slike za dinamične akcijske programe naglašavanjem primarnih boja, primjerice bijele boje, boje trave ili neba.
Igra	Optimizacija video slike za zaslon za brze igre, kao što je osobno računalo ili igre.
Fotografija (ovisno o modelu)	Optimizira nepokretne slike, primjerice fotografije, u USB načinu rada. » npr.) kada se priključi vanjski uređaj poput DSLR fotoaparata.
 Stručni	Podešavanje detaljnih postavki video slike za video stručnjake i uobičajene korisnike.
<div style="border: 1px solid black; padding: 10px; margin-top: 10px;"> <p> <b>NAPOMENA</b></p> <ul style="list-style-type: none"> <li>• <b>Način slike</b> odabire najbolji način prikaza slike na televizoru. Odaberite prethodno postavljenu vrijednost u izborniku <b>Način slike</b> na temelju kategorije programa.</li> <li>• Ako je funkcija Inteligentni senzor uključena, najprikladnija slika se automatski podešava prema okolnim uvjetima.</li> <li>• <b>Način slike</b> možete postaviti i u <b>Brzom izborniku</b>.</li> <li>•  (Automatska ušteda energije): Maksimalna ušteda energije bez smanjenja kvalitete slike. (samo plazma televizori).</li> <li>• Ako podesite "<b>Način slike- Kino,  Bright Room</b>", značajka "<b>Ušteda energije-Inteligentni senzor, Minimum, Srednje, Maksimum</b>" neće raditi. (samo plazma televizori).</li> <li>• Ako podesite "<b>Način slike- </b>", značajka "<b>Ušteda energije-Isključeno, Minimum, Srednje, Maksimum</b>" neće raditi. (samo plazma televizori).</li> <li>»  <b>Kino</b> ili  <b>Kino</b> (samo plazma televizori): ovo je način rada kino kvalitete koji omogućuje iskustvo gledanja filma kod kuće. Korisnik može uživati u najboljoj razini zadovoljavajuće kvalitete slike na zaslonu bez dodatnih podešenja. Značajka Kino izražava optimalnu kvalitetu slike na zaslonu kada je slika najtamnija. Kada se odabere  <b>Kino,  Bright Room</b>, Format slike se mijenja u Automatski.</li> <li>»  <b>Kino</b> (Thomlinson Holman 's Experiment) je THX standardza certifikaciju videa i zvuka koji je ustanovio George Lucas, režiser filma Ratovi zvijezda, zajedno s Thomlinsonom. Riječ je o proizvodu koji certifikatom THX jamči kvalitetu slike koja nadilazi standardnu kvalitetu prikaza, u hardverskom i softverskom smislu.</li> </ul> </div>	

Postavka	Opis	
<b>TruMotion</b> (samo LCD TV/ LED LCD TV)	*Ova značajka nije dostupna za sve modele. Koristi se za najbolju kvalitetu slike bez zamagljivanja prilikom pokreta i bez podrhtavanja kada aktivirate brzo prikazivanje ili Izvor filma. Ova značajka onemogućena je u načinu RGB-PC,HDMI-PC. Ako omogućite " <b>TruMotion</b> ", na zaslonu se može pojaviti šum. Ako se to dogodi, postavite " <b>TruMotion</b> " na " <b>Isključeno</b> ". Ako odaberete " <b>Način slike-Igra</b> ", postavite " <b>TruMotion</b> " na " <b>Isključeno</b> ".	
	<b>Opcija</b>	
	Visoko	Glađe kretanje slike.
	Nisko	Glađe kretanje slike. Ovu postavku koristite za uobičajeno gledanje.
	Isključeno	Isključivanje tehnologije TruMotion.
	Korisnik	Korisnik može odvojeno podesiti Judder i Blur u TruMotion načinu rada.
		Judder
Blur	Podešavanje zaostale slike na zaslonu.	
<b>EKRAN</b>	Prilagođavanje opcija zaslona osobnog računala.	
	<b>Opcija</b>	
	Razlučivost	Odabir odgovarajuće razlučivosti kod korištenja osobnog računala.
	Auto Configure	Postavljanje televizora tako da automatski optimizira prikaz.
	Položaj	Postavlja sliku u ispravan položaj.
	Veličina	Podešavanje veličine slike.
	Faza	Uklanjanje vodoravnih crta.
	Vraćanje postavki	Vraćanje opcija na zadane postavke.



## Osnovne opcije slike

Postavka	Opis
<b>Pozadinsko osvjetljenje</b> (samo LCD TV/LED LCD TV)	<p>Podešavanje svjetline zaslona kontrolom pozadinskog osvjetljenja LCD-a. Ako smanjite razinu svjetline, zaslon postaje tamniji, a potrošnja električne energije se smanjuje bez gubitka video signala.</p> <ul style="list-style-type: none"> <li>• Ako koristite opciju "<b>Ušteda energije - Automatski, Minimum, Srednja, Maksimum</b>", <b>Pozadinsko osvjetljenje</b> neće biti dostupno.</li> <li>• Prednosti korištenja opcije <b>Pozadinsko osvjetljenje</b> <ul style="list-style-type: none"> <li>- Potrošnja električne energije smanjuje se do 60 %.</li> <li>- Smanjuje se svjetlina crne (što crna ima veću dubinu, bolja je definicija).</li> <li>- Svjetlinu možete podešavati održavajući izvornu razlučivost signala.</li> </ul> </li> </ul>
<b>Kontrast</b>	Povećanje ili smanjenje stupnja video signala. Možete koristiti <b>Kontrast</b> kada je svijetli dio slike zasićen.
<b>Svjetlina</b>	Podešavanje osnovne razine signala na slici.
<b>Oštrina</b>	Podešavanje razine oštine rubova između svijetlih i tamnih područja slike. Što je niža razina, slika je manje oštra.
<b>Boja</b>	Podešavanje jačine svih boja.
<b>Nijansa</b>	Podešava ravnotežu između crvene i zelene.
<b>Top. boje</b>	Postavite na višu razinu topline ako želite pojačati tople boje, kao što je crvena, ili na nižu razinu topline, ako želite pojačati hladnije boje, kao što je plava.
<b>Napredno upravljanje ili Stručna kontrola</b>	Prilagođavanje naprednih opcija
<b>Vrać. post. slike</b>	Vraćanje opcija svih načina rada na tvornički zadane postavke

**NAPOMENA**

- Kod RGB-PC/HDMI-PC načina rada, podešavanje boje, oštine i nijanse boje nije moguće.

## Napredne opcije slike (ovisno o modelu)

Postavka	Opis
<b>Dinamički kontrast</b>	Podešavanje kontrasta i njegovo prilagođavanje svjetlini zaslona. Kada se svijetli dijelovi još više posvijetle, a tamni još više zatamne, slika se poboljšava.
<b>Dinamička boja</b>	Prilagođavanje boja na zaslonu tako da izgledaju življe, bogatije i jasnije. Ova značajka naglašava nijansu, zasićenost i osvijetljenost, tako da crvena, plava, zelena i bijela izgledaju življe.
<b>Clear White</b>	Čini bijela područja na zaslonu svjetlijima i čistijima.
<b>Boja kože</b>	Podešava boju kože na slici, tako da korisnik može odabrati svoju omiljenu nijansu.
<b>Smanjenje buke</b>	Smanjenje buke na zaslonu bez smanjenja kvalitete videozapisa.
<b>Sig. smanj. šuma</b>	Smanjuje šum povezan s MPEG komprimiranim videom.
<b>Gama</b>	Možete prilagoditi svjetlinu tamnijih i srednje tamnih područja slike. <ul style="list-style-type: none"> <li>» Nisko: posvjetljavanje tamnih i srednje tamnih područja.</li> <li>» Srednje: izvorna razina slike.</li> <li>» Visoko: zatamnjenje tamnih i srednje tamnih područja.</li> </ul>
<b>Zacrtnjenost</b>	Postavljanje razine zacrnjenosti zaslona na odgovarajuću razinu. Ova funkcija je dostupna u sljedećim načinima rada: AV (NTSC-M), HDMI, Komponentni ili USB (samo plazma televizori). <ul style="list-style-type: none"> <li>» Nisko: slika zaslona postaje tamnija.</li> <li>» Visoko: slika zaslona postaje svjetlija.</li> <li>» Automatski : automatsko postavljanje visoke ili niske razine zacrnjenosti, ovisno o razini ulaznog signala.</li> </ul>
<b>Zaštita očiju</b>	Podešavanje svjetline zaslona kako bi se spriječila pretjerana osvijetljenost. Zatamnjuje izuzetno svijetle slike. Ova značajka je onemogućena u opcijama <b>"Način slike-Jasno, Kino, Stručna1, Stručna2, Inteligentni senzor"</b> .
<b>Pravo kino ili Način filma</b>	Videozapisi snimljeni u filmu izgledat će prirodno kada se ukloni podrhtavanje. DVD i Blu-ray filmovi snimaju se brzinom od 24 sličice u sekundi. Uz značajku LG RealCinema, svaki kadar se dosljedno obrađuje 5 puta u 1/24 sekunde, uz 120 fps i funkciju TruMotion, ili 2 puta u 1/24 sekunde uz 48 fps bez funkcije TruMotion te se tako u potpunosti eliminira efekt podrhtavanja.
<b>Skala boja</b>	Maksimalno se povećava iskorištenost boje kako bi se povećala kvaliteta boje. <ul style="list-style-type: none"> <li>» Standardno: prikazuje se standardni skup boja.</li> <li>» Široko: povećava se boj korištenih boja.</li> </ul>
<b>Naglašavanje rubova</b>	Rubove videa prikazuje jasnijima i oštrijima na prirodan način.
<b>XVYCC</b> (dostupan u načinima rada Kino i Stručno)	*Ova značajka nije dostupna za sve modele. Ova funkcija prikazuje punije boje. Ova značajka predstavlja punije boje, jednako kao uobičajeni video signal. Ona je omogućena u načinu rada <b>"Način slike - Kino, Stručno"</b> kada signal xvYCC ulazi putem HDMI priključka.
<b>Stručni obrazac</b> (dostupno u načinu rada Stručno)	Taj je uzorak potreban za napredno podešavanje. Ova funkcija je omogućena u načinu rada <b>"Način slike - Stručno"</b> kada gledate DTV.
<b>Filter boja</b>	Ova funkcija filtrira određene boje videozapisa. Možete koristiti i RGB filter da biste postavili zasićenost i nijansu boje.

**Napredne opcije slike (ovisno o modelu)**

Postavka	Opis		
<b>Top. boje</b>	Plazma televizor	a. Način :2 točke <ul style="list-style-type: none"> <li>• Uzorak: Unutarnje, Vanjsko</li> <li>• - Crveni/Zeleni/Plavi kontrast, Crvena/Zelena/Plava svjetlina: Raspon podešavanja iznosi -50 - +50.</li> </ul>	b. Način : 20 točaka IRE <ul style="list-style-type: none"> <li>• IRE (Institute of Radio Engineers) je jedinica je za prikaz veličine video signala i može se postaviti na vrijednost 5, 10, 15 - 95, 100 za plazma televizore. Možete podesiti opciju Crvena, Zelena ili Plava, prema postavkama.</li> <li>• Crvena/zelena/plava: raspon podešavanja iznosi -50 do +50.</li> </ul> c. Primjena na sve unose
	(LCD TV/LED LCD TV)		b. Način :10 točaka IRE <ul style="list-style-type: none"> <li>• Uzorak: Unutarnje, Vanjsko</li> <li>• IRE (Institute of Radio Engineers) je mjerna jedinica za veličinu videosignala i može se postaviti na vrijednost 10, 20, 30 - 100. Možete podesiti crvenu, zelenu ili plavu boju sukladno svakoj postavci.</li> <li>• Osvjetljenje: ova funkcija prikazuje izračunatu vrijednost osvjetljenosti za 2.2 gama. Željenu vrijednost osvjetljenosti možete postaviti na 100 IRE, a zatim se vrijednost osvjetljenosti za 2.2 gama prikazuje za svakih 10 stupnjeva, od 10 do 90 IRE.</li> <li>• Crvena/zelena/plava: raspon podešavanja iznosi -50 do +50.</li> </ul> c. Primjena na sve unose
<b>Sustav upravljanja bojom</b>	<p>Ovaj alat koriste stručnjaci za podešavanja pomoću testnih uzoraka, što ne utječe na ostale boje, ali može se koristiti za selektivno podešavanje 6 područja boja (crvena/zelena/plava/cijan/grimizna/žuta).</p> <p>Razlike u bojama možda se neće opažati čak i ako vršite podešavanje za uobičajene video-zapise.</p> <p>Podešavanje crvene/zelene/plave/žute/cijan/grimizne.</p> <p>Crvena/zelena/plava/žuta/cijan/grimizna boja: raspon podešavanja iznosi od -30 do +30.</p> <p>Crvena/zelena/plava/žuta/cijan/grimizna boja: raspon podešavanja iznosi od -30 do +30.</p> <p>Ova značajka je onemogućena u RGB-PC i HDMI (PC) načinu rada.</p>		

## Postavke zvuka

- 1 Pritisnite **Home (Početno)** za pristup glavnim izbornicima.
- 2 Pomoću gumba za navigaciju krećite se do postavke **ZVUK** i pritisnite **OK (U REDU)**.
- 3 Pomoću gumba za navigaciju krećite se do postavke ili opcije koju želite i pritisnite **OK (U REDU)**.
  - Za povratak na sljedeću razinu pritisnite **BACK (NATRAG)**.
- 4 Kada završite, pritisnite **EXIT (IZLAZ)**.

- Prikazana slika može se razlikovati od vašeg televizora.

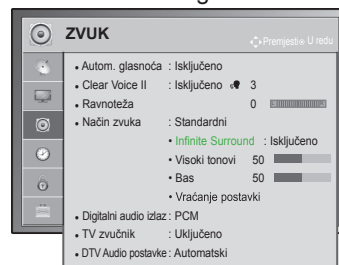

Dostupne postavke zvuka opisane su u nastavku.

Postavka	Opis
<b>Autom. glasnoća</b>	Aktivacija značajke Autom. glasnoća kako bi se održala stalna razina glasnoće kod promjene kanala. Razina glasnoće možda neće biti stalna zbog različitih uvjeta signala različitih televizijskih postaja.
<b>Clear Voice II</b>	Poboljšanje jasnoće ljudskog glasa. Kada uključite ovu funkciju, možete podesiti razinu jasnoće. <div style="border: 1px solid black; padding: 5px; margin-top: 10px;"> <p><b>! NAPOMENA</b></p> <ul style="list-style-type: none"> <li>• Ako odaberete "<b>Uključeno</b>" za <b>Clear Voice II</b>, funkcija <b>Infinite Surround</b> neće raditi.</li> <li>• Odaberite razine od '-6' do '+6'.</li> </ul> </div>
<b>Ravnoteža</b>	Podešavanje ravnoteže između lijevog i desnog zvučnika prema okolnim uvjetima.
<b>Način zvuka</b>	Odabir jednog od prethodno postavljenih načina zvuka ili prilagođavanje opcija u svakom od načina.
<b>Način</b>	
Standardni	Odabir zvuka standardne kvalitete.
Glazba	Odaberite ovu opciju kada slušate glazbu.
Kino	Odaberite ovu opciju kada gledate filmove.
Sport	Odaberite ovu opciju kada gledate sportske programe.
Igra	Odaberite ovu opciju kada igrate igre.
<b>Opcija</b>	
Infinite Surround	<b>Infinite Surround</b> je patentirana tehnologija obrade zvuka tvrtke LG koja nastoji postići osjećaj 5.1-kanalnog surround zvuka s dva prednja zvučnika.
Visoki tonovi	Kontroliranje dominantnih zvukova. Kada uključite funkciju Visoki tonovi, bolje će se čuti zvuk više frekvencije.
Bas	Kontroliranje blažih zvukova. Kada uključite funkciju Bas, bolje će se čuti zvuk niže frekvencije.
Vraćanje postavki	Vraćanje postavki zvuka na zadane postavke.

Postavka	Opis		
<b>Digitalni audio izlaz</b>	Ova funkcija omogućuje odabir preferiranog digitalnog audio izlaza. Kada je dostupan Dolby Digital, ako odaberete Automatski u izborniku Digitalni audio izlaz, SPDIF(Sony Philips Digital InterFace) izlaz će biti postavljen na Dolby Digital. Ako je u izborniku Digitalni audio izlaz odabrana opcija Automatski kada Dolby Digital nije dostupan, SPDIF izlaz bit će PCM (Pulse-code modulation - Modulacija impulsnim kodom). Čak i ako su Dolby Digital i Audio jezik postavljeni za kanal koji emitira samo Dolby Digital Audio, reproducirat će se samo Dolby Digital.		
	Stavka	Audio ulaz	Digitalni audio izlaz
	Automatski	MPEG Dolby Digital Dolby Digital Plus HE-AAC	PCM Dolby Digital Dolby Digital Dolby Digital
	PCM	Sve	PCM
<b>TV zvučnik</b>	Uključivanje unutarnjeg zvučnika televizora kod korištenja vanjskog Hi-Fi sustava. Zvučnik televizora možete koristiti kao audio izlaz čak i ako ne postoji video ulaz.		
	<div style="border: 1px solid black; padding: 10px;"> <p> <b>NAPOMENA</b></p> <ul style="list-style-type: none"> <li>• Kada je <b>zvučnik televizora</b> isključen, a Simplink kućno kino je uključeno, zvuk se automatski prebacuje na zvučnik kućnog kina, ali kada je uključeno <b>zvučnik televizora</b>, zvuk prolazi kroz <b>zvučnik televizora</b>.</li> <li>• Neki izbornici u opciji <b>ZVUK</b> su onemogućeni su kada je <b>zvučnik televizora</b> postavljen na <b>Isključeno</b>.</li> </ul> </div>		
<b>DTV Audio postavke</b> (samo u digitalnom načinu rada)	Kad u ulaznom signalu postoje različite vrste zvuka, ova funkcija omogućava odabir željene vrste zvuka.		
	Način		
	Automatski	Automatski izlaz zvuka prema sljedećem redoslijedu <b>HE-AAC &gt; Dolby Digital+ &gt; Dolby Digital &gt; MPEG</b> (osim Italije). Automatski izlaz zvuka redoslijedom <b>HE-AAC &gt; Dolby Digital+ &gt; MPEG &gt; Dolby Digital</b> (samo Italija).	
	HE-AAC, Dolby Digital+, Dolby Digital, MPEG	Korisnicima omogućuje odabir željene vrste zvuka. ex) Ako se odabere <b>MPEG</b> , izlaz će uvijek biti <b>MPEG</b> . Ako MPEG nije podržan, postavlja se drugi format zvuka, navedenim redoslijedom.	
Pogledajte stranicu 77 (Odabir audio jezika)			

**Stereo/Dvostruki prijem (samo u analognom načinu rada)**

Kada je program odabran, informacije o zvuku za postaju pojavljuju se s brojem programa i nazivom postaje.

- 1 Pritisnite **Q. MENU (BRZI IZBORNIK)** i pomoću gumba za navigaciju pristupite opciji **Zvuk** ili **Audio jezik** i pritisnite **OK (U REDU)**.
- 2 Pomoću gumba za navigaciju krećite se do izlaza zvuka i pritisnite **OK (U REDU)**.

Emitiranje	Prikaz na zaslonu
Mono	MONO
Stereo	STEREO
Dvostruki	DUAL I , DUAL II , DUAL I + II

- **Odabir mono zvuka**

Ako je stereo zvuk slab, prebacite na mono način. Kod mono prijema povećava se čistoća zvuka.

- **Odabir jezika za emitiranje s dva jezika**

Ako se televizijski program može primati u dva jezika, moguće je prebaciti način rada na DUAL I, DUAL II ili DUAL I+II.

<b>DUAL I</b>	Šalje primarni jezik emitiranja zvučnicima.
<b>DUAL II</b>	Šalje sekundarni jezik emitiranja zvučnicima.
<b>DUAL I+II</b>	Šalje posebni jezik svakom zvučniku.

**NICAM prijem (samo u analognom načinu rada)**

Ako je televizor opremljen NICAM prijemnikom, može primati kvalitetni NICAM (Near Instantaneous Companding Audio Multiplex) digitalni zvuk.

Izlaz zvuka može se odabrati sukladno vrsti primljenog emitiranja.

- 1 Kod **NICAM** mono prijema, možete odabrati **NICAM MONO** ili **FM MONO**.
- 2 Kod **NICAM** stereo prijema, možete odabrati **NICAM STEREO** ili **FM MONO**. Ako je stereo signal preslab, prebacite se na **FM MONO**.
- 3 Prilikom **NICAM** dual prijema, moguće je odabrati **NICAM DUAL I**, **NICAM DUAL II** ili **NICAM DUAL I+II** ili **FM MONO**.

**Odabir izlaznog zvuka na zvučnicima**

U AV, Komponentnom, RGB i HDMI načinu rada možete odabrati izlazni zvuk za lijevi i desni zvučnik. Odaberite izlaz zvuka.

**L+D:** audio signal iz L audio ulaza šalje se u lijevi zvučnik, a audio signal iz audio D ulaza šalje se u desni zvučnik.

**L+L:** audio signal iz L audio ulaza šalje se u lijevi i desni zvučnik.

**D+D:** audio signal iz L audio ulaza šalje se u lijevi i desni zvučnik.

## Postavljanje vremena

- 1 Pritisnite **Home (Početno)** za pristup glavnim izbornicima.
- 2 Pomoću gumba za navigaciju krećite se do postavke **VRIJEME** i pritisnite **OK (U REDU)**.
- 3 Pomoću gumba za navigaciju krećite se do postavke ili opciju koju želite i pritisnite **OK (U REDU)**.  
- Za povratak na sljedeću razinu pritisnite **BACK (NATRAG)**.
- 4 Kada završite, pritisnite **EXIT (IZLAZ)**.

- Prikazana slika može se razlikovati od vašeg televizora.

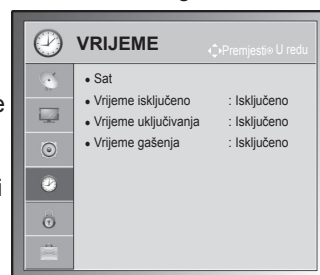

Dostupne postavke zvuka opisane su u nastavku.

Postavka	Opis										
Sat	<p>Postavljanje vremena, datuma, vremenske zone i značajke ljetnog računanja vremena. Sat će se postaviti automatski prema digitalnom signalu kanala, uključujući informacije o vremenu koje daje televizijska postaja. U protivnom, vrijeme i datum postavite ručno.</p> <div style="border: 1px solid black; padding: 10px; margin: 10px 0;"> <p><b>! NAPOMENA</b></p> <ul style="list-style-type: none"> <li>• Vrijeme na televizoru se postavlja pomoću informacija za vrijeme na temelju vremenske zone i GMT (Greenwich Mean Time) koje se primaju s emitiranim signalom, a vrijeme se automatski podešava prema digitalnom signalu.</li> <li>• Ako se prilikom promjene grada u opciji Vremenska zona vrijeme pomakne, možete pomaknuti vrijeme za 1 sat.</li> <li>• <b>Izbornik Vremenska zona</b> može se promijeniti u načinu rada <b>Automatski</b>.</li> </ul> </div> <div style="display: flex; align-items: flex-start; margin-top: 10px;"> <table border="1" style="margin-right: 20px;"> <thead> <tr> <th>Vremenska zona</th> </tr> </thead> <tbody> <tr><td>Magadan, Kamčatka</td></tr> <tr><td>Vladivostok</td></tr> <tr><td>Jakutsk</td></tr> <tr><td>Irkutsk</td></tr> <tr><td>Krasnojarsk</td></tr> <tr><td>Omsk</td></tr> <tr><td>Jekaterinburg</td></tr> <tr><td>Moskva, Samara</td></tr> <tr><td>Kalinjingrad</td></tr> </tbody> </table> <p>Ova tablica prikazuje 9 vremenskih zona u Rusiji i kad korisnik odabere vremensku zonu svog područja, automatski se postavlja vrijeme odgovarajućeg područja.</p> <p>No, kada korisnik odabere svoje područje, ako nije ponuđen pomak u lokalnom vremenu stanice koja emitira signal, ili ako se ne podudaraju informacije o regiji, korisnik može odabrati Pomak u vremenskoj zoni kako bi postavio točno vrijeme.</p> </div>	Vremenska zona	Magadan, Kamčatka	Vladivostok	Jakutsk	Irkutsk	Krasnojarsk	Omsk	Jekaterinburg	Moskva, Samara	Kalinjingrad
Vremenska zona											
Magadan, Kamčatka											
Vladivostok											
Jakutsk											
Irkutsk											
Krasnojarsk											
Omsk											
Jekaterinburg											
Moskva, Samara											
Kalinjingrad											

Postavka	Opis
<b>Vrijeme isključeno/ Vrijeme uključivanja</b>	<p>Postavljanje vremena za automatsko uključivanje ili isključivanje televizora. Za korištenje ove funkcije vrijeme i datum trebate postaviti unaprijed.</p> <div style="border: 1px solid gray; padding: 10px; margin-top: 10px;"> <p><b>! NAPOMENA</b></p> <ul style="list-style-type: none"> <li>Ako ne pritisnete nijedan gumb unutar dva sata nakon uključivanja televizora putem značajke Vrijeme uključivanja, televizor automatski ulazi u stanje mirovanja. (Osim za 22/26/32LK335C, 32/37/42LK455C, 19/22/26/32LV255C, 32/37/42/47LV355C)</li> <li>Ako postavite značajku Vrijeme isključeno i Vrijeme uključivanja na isto vrijeme, značajka Vrijeme isključeno poništava značajku Vrijeme uključivanja.</li> </ul> </div>
<b>Vrijeme gašenja</b>	Postavljanje vremenskog razdoblja nakon kojeg će se televizor isključiti. Kada televizor isključite i ponovno uključite, značajka Vrijeme gašenja će biti postavljena na isključeno.

## Postavke zaključavanja

- Prikazana slika može se razlikovati od vašeg televizora.

- Pritisnite **Home (Početno)** za pristup glavnim izbornicima.
- Pomoću gumba za navigaciju krećite se do postavke **ZAKLJUČAJ** i pritisnite **OK (U redu)**.
- Pomoću gumba za navigaciju krećite se do postavke ili opcije koju želite i pritisnite **OK (U REDU)**.
  - Za povratak na sljedeću razinu pritisnite **BACK (NATRAG)**.
- Kada završite, pritisnite **EXIT (IZLAZ)**.

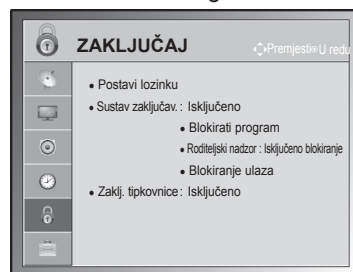

Dostupne postavke zaključavanja opisane su u nastavku.

Postavka	Opis
<b>Sustav zaključav.</b>	Aktivacija ili deaktivacija sustava zaključavanja.
<b>Postavi lozinku</b>	Promjena 4-znamenkaste lozinke. Zadani PIN je "0 0 0 0". Kada je za zemlju odabrana Francuska, lozinka nije '0', '0', '0', '0', nego '1', '2', '3', '4'. Kada je za zemlju odabrana Francuska, lozinka se ne može postaviti na '0', '0', '0', '0'. Ako ste zaboravili lozinku, pritisnite '0', '3', '2', '5' na daljinskom upravljaču.
<b>Blokirati program</b>	Pritiskom na zeleni gumb blokiraju se programa sa sadržajima neprimjerenima za djecu. Ikona za zaključavanje pojavljuje se ispred blokiranih programa. Programi se mogu odabrati, ali zaslon je prazan, a zvuk isključen. Za gledanje zaključanog kanala unesite lozinku. Funkcija se može koristiti tako da se <b>Sustav zaključav.</b> postavi na " <b>Uključeno</b> ".
<b>Roditeljski nadzor (samo u digitalnom načinu rada)</b>	Ova funkcija radi ovisno o informacijama postaje za emitiranje. Stoga, ako signal sadrži netočne informacije, ova funkcija neće raditi. Za pristup ovom izborniku potrebna je lozinka. Ovaj televizor pamti opciju koja je posljednja postavljena, čak i ako ga isključite. Djeca onemogućuje gledanje određenih televizijskih programa za odrasle, ovisno o postavljenim ograničenjima. Unesite lozinku da biste gledali blokirani program. Kategorije se razlikuju ovisno o zemlji.
<b>Blokiranje ulaza</b>	Blokiranje izvora ulaza. Funkcija se može koristiti tako da se <b>Sustav zaključav.</b> postavi na " <b>Uključeno</b> ".
<b>Zaklj. tipkovnice</b>	Zaključavanje ili otključavanje gumba na televizoru.



## Postavke opcija

- Prikazana slika može se razlikovati od vašeg televizora.

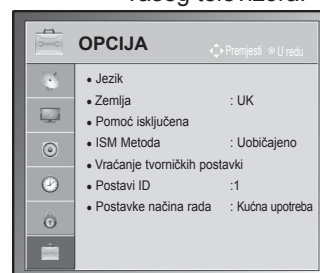





- 1 Pritisnite **Home (Početno)** za pristup glavnim izbornicima.
- 2 Pomoću gumba za navigaciju krećite se do postavke **OPCIJA** i pritisnite **OK (U REDU)**.
- 3 Pomoću gumba za navigaciju krećite se do postavke ili opciju koju želite i pritisnite **OK (U REDU)**.  
- Za povratak na sljedeću razinu pritisnite **BACK (NATRAG)**.
- 4 Kada završite, pritisnite **EXIT (IZLAZ)**.

Dostupne opće postavke opisane su u nastavku.

Postavka	Opis																
<b>Jezik</b>	Odabir jezika zaslona ili zvuka.																
<b>Opcija</b>																	
Jezik izbornika	Odaberite željeni jezik.																
Audio jezik	<p>Funkcija Zvuk omogućuje odabir preferiranog jezika. Ako se podaci o zvuku u odabranom jeziku ne emitiraju, reproducira se zadani jezik zvuka.</p> <p><b>Informacije na zaslonu za audio jezik</b></p> <table border="1"> <thead> <tr> <th>Zaslon</th> <th>Status</th> </tr> </thead> <tbody> <tr> <td>N.D.</td> <td>Nije dostupno</td> </tr> <tr> <td><b>MPEG</b></td> <td>MPEG zvuk</td> </tr> <tr> <td><b>D</b></td> <td>Dolby Digital Audio</td> </tr> <tr> <td></td> <td>Zvuk za osobe s oštećenim vidom</td> </tr> <tr> <td><b>ABC</b></td> <td>Zvuk za osobe s oštećenim sluhom</td> </tr> <tr> <td><b>D+</b></td> <td>Dolby Digital Plus Audio</td> </tr> <tr> <td><b>HE-AAC</b></td> <td>HE-AAC Audio</td> </tr> </tbody> </table>	Zaslon	Status	N.D.	Nije dostupno	<b>MPEG</b>	MPEG zvuk	<b>D</b>	Dolby Digital Audio		Zvuk za osobe s oštećenim vidom	<b>ABC</b>	Zvuk za osobe s oštećenim sluhom	<b>D+</b>	Dolby Digital Plus Audio	<b>HE-AAC</b>	HE-AAC Audio
Zaslon	Status																
N.D.	Nije dostupno																
<b>MPEG</b>	MPEG zvuk																
<b>D</b>	Dolby Digital Audio																
	Zvuk za osobe s oštećenim vidom																
<b>ABC</b>	Zvuk za osobe s oštećenim sluhom																
<b>D+</b>	Dolby Digital Plus Audio																
<b>HE-AAC</b>	HE-AAC Audio																
Jezik podnaslova	<p>Koristite funkciju Podnaslov kada se emitiraju dva ili više jezika podnaslova. Ako se teletekst ne emitira na odabranom jeziku, stranica teleteksta prikazat će se na zadanom jeziku za teletekst.</p> <p><b>Informacije na zaslonu za jezik podnaslova</b></p> <table border="1"> <thead> <tr> <th>Zaslon</th> <th>Status</th> </tr> </thead> <tbody> <tr> <td>N.D.</td> <td>Nije dostupno</td> </tr> <tr> <td><b>TXT</b></td> <td>Podnaslovi teleteksta</td> </tr> <tr> <td><b>ABC</b></td> <td>Podnaslovi za opciju Problemi sa sluhom.</td> </tr> </tbody> </table>	Zaslon	Status	N.D.	Nije dostupno	<b>TXT</b>	Podnaslovi teleteksta	<b>ABC</b>	Podnaslovi za opciju Problemi sa sluhom.								
Zaslon	Status																
N.D.	Nije dostupno																
<b>TXT</b>	Podnaslovi teleteksta																
<b>ABC</b>	Podnaslovi za opciju Problemi sa sluhom.																
Jezik za prikaz teksta	U digitalnom načinu rada koristite funkciju Jezik za prikaz teksta kada se emitiraju dva ili više jezika teksta. Ako se teletekst ne emitira na odabranom jeziku, prikazat će se zadana Jezik za prikaz teksta.																
<p><b>! NAPOMENA</b></p> <ul style="list-style-type: none"> <li>• Ako jezici koje ste prvotno odabrali u opcijama Audio jezik, Jezik podnaslova i Jezik za prikaz teksta nisu podržani, jezik možete odabrati u sekundarnoj kategoriji.</li> <li>• Zvuk/podnaslovi se mogu prikazati u jednostavnijem obliku ako davatelj usluge emitira jedan do tri znaka.</li> <li>• Kada odaberete pomoćni zvuk (zvuk za osobe s oštećenim vidom ili sluhom), televizor može reproducirati dio glavnog zvuka.</li> </ul>																	

Postavka	Opis	
<b>Zemlja</b>	<p>Odabir željene zemlje.</p> <div style="border: 1px solid black; padding: 10px; margin-top: 10px;"> <p> <b>NAPOMENA</b></p> <ul style="list-style-type: none"> <li>• Ako ste prekinuli postavljanje prema vodiču za instalaciju pritiskom na BACK(NAZAD) ili ako je isteklo vrijeme za prikaz na zaslonu, izbornik za instalaciju će se pojavljivati kod svakog uključivanja televizora dok se postavljanje ne dovrši.</li> <li>• Ako odaberete pogrešnu zemlju, teletext se možda neće ispravno prikazivati te može doći do problema u radu teleteksta.</li> <li>• Funkcija CI (Common Interface - Zajedničko sučelje) možda se neće primjenjivati na temelju uvjeta emitiranja u zemlji.</li> <li>• Kontrolni gumbi kontrole u načinu rada digitalne televizije možda neće funkcionirati na temelju uvjeta emitiranja u zemlji.</li> <li>• U zemlji u kojoj nije regulirano digitalno emitiranje, neke funkcije digitalne televizije možda neće raditi, ovisno i uvjetima digitalnog emitiranja.</li> <li>• Postavka zemlje "UK" treba se aktivirati samo u Velikoj Britaniji.</li> <li>• Ako je postavka zemlje postavljena na "--", dostupni su programi prema europskom digitalnom zemaljskom standardu, ali neke funkcije digitalne televizije možda neće ispravno raditi.</li> </ul> </div>	
<b>Pomoć isključena</b> (samo u digitalnom načinu rada)	<b>Opcija</b>	
	Problemi sa sluhom	Ova funkcija je namijenjena osobama oštećenog sluha.
	Audio opis	Ova funkcija je namijenjena slijepim osobama te pruža audio opise trenutne situacije na televizijskom programu uz osnovni zvuk. Kada je odabrana opcija <b>Audio opis uključen</b> , osnovni zvuk i audio opis postoji za one programe za koji postoji audio opis.
	Glasnoća	Promjena glasnoće Audio opisa
	Zvučni signal	Oglašava se kada odaberete program s Audio opisom
<b>ISM metoda</b> (samo plazma televizori)	Ako se na zaslonu dulje vrijeme prikazuje zamrznuta ili nepomična slika, doći će do pojave zaostalih slika, čak i kada promijenite sliku. Nastojte izbjeći dulje prikazivanje statičnih slika na zaslonu televizora.	
	<b>Opcija</b>	
	Osvježenje bijelom	Osvježenje bijelom uklanja ostatke slike sa zaslona. Napomena: trajna slika se možda neće moći u potpunosti ukloniti značajkom Osvježenje bijelom.
	Orbiter	Orbiter može spriječiti nastanak zaostale slike. Međutim, ipak je najbolje ne dozvoliti dulje zadržavanje statičnih slika na zaslonu. Kako bi se izbjeglo stvaranje zaostale slike, prikaz se pomiče svake 2 minute.
	Osvježenje bojama	Blok boje na zaslonu pomiče se i prikazuje naizmjenično s bijelom bojom. Zaostalu sliku koja nastaje za vrijeme uklanjanja privremene zaostale slike i za vrijeme rada uzorka boje je teško prepoznati.
<b>Indikator rada</b> (samo LCD/LED LCD TV)	Uključivanje ili isključivanje indikatora na televizoru. Ako odaberete 3D način rada, indikator rada će se automatski isključiti.	
	<b>Opcija</b>	
	Indikator mirovanja	Uključivanje ili isključivanje indikatora kada je televizor u stanju mirovanja.
	Svjetlosni indikator rada	Uključivanje ili isključivanje indikatora kod uključivanja televizora.

Postavka	Opis						
<b>Podatkovna usluga</b> (samo u Irskoj).	Pomoću ove funkcije korisnici biraju MHEG (Digitalni teletekst) ili Teletekst ako je oboje dostupno u isto vrijeme.						
<b>Vraćanje tvorničkih postavki</b>	<p>Ova funkcija pokreće sve postavke.</p> <div style="border: 1px solid black; padding: 10px; margin: 10px 0;"> <p> <b>NAPOMENA</b></p> <ul style="list-style-type: none"> <li>• Dok je <b>Sustav zaključav. postavljen na "Uključeno"</b>, ako ste zaboravili lozinku, pritisnite '0', '3', '2', '5' na daljinskom upravljaču.</li> </ul> </div>						
<b>Postavi ID</b>	Dodavanje ID-a priključenim uređajima						
<b>Postavke načina rada</b>	Zadani odabir je " <b>Kućna upotreba</b> ". Preporučuje se postaviti televizor na način " <b>Kućna upotreba</b> " za najbolju sliku u kućnom okružju.						
	<b>Opcija</b>						
	<table border="1"> <tr> <td>Kućna upotreba</td> <td>Odaberite ovu opciju za kućno okružje.</td> </tr> <tr> <td>Rad u trgovini</td> <td>Odaberite ovu opciju za trgovine.</td> </tr> <tr> <td>Demo način</td> <td> <p>Prikaz posebnih značajki televizora. Demo način možete otkazati pritiskom na bilo koji gumb osim gumba za glasnoću i isključivanje zvuka.</p> <div style="border: 1px solid black; padding: 10px; margin: 10px 0;"> <p> <b>NAPOMENA</b></p> <ul style="list-style-type: none"> <li>• <b>Demo način</b> se ne može koristiti u načinu <b>Kućna upotreba</b>.</li> <li>• U načinu rada <b>Rad u trgovini Demo način</b> se automatski postavlja na <b>Uključeno</b>.</li> <li>• Kad se <b>Demo način</b> postavi na <b>Isključeno</b> u načinu rada <b>Rad u trgovini, Demo način</b> se ne izvodi, a ponovno se postavlja samo zaslon.</li> <li>• Zaslon se automatski ponovno postavlja nakon 5 minuta u <b>Demo načinu</b>.</li> </ul> </div> </td> </tr> </table>	Kućna upotreba	Odaberite ovu opciju za kućno okružje.	Rad u trgovini	Odaberite ovu opciju za trgovine.	Demo način	<p>Prikaz posebnih značajki televizora. Demo način možete otkazati pritiskom na bilo koji gumb osim gumba za glasnoću i isključivanje zvuka.</p> <div style="border: 1px solid black; padding: 10px; margin: 10px 0;"> <p> <b>NAPOMENA</b></p> <ul style="list-style-type: none"> <li>• <b>Demo način</b> se ne može koristiti u načinu <b>Kućna upotreba</b>.</li> <li>• U načinu rada <b>Rad u trgovini Demo način</b> se automatski postavlja na <b>Uključeno</b>.</li> <li>• Kad se <b>Demo način</b> postavi na <b>Isključeno</b> u načinu rada <b>Rad u trgovini, Demo način</b> se ne izvodi, a ponovno se postavlja samo zaslon.</li> <li>• Zaslon se automatski ponovno postavlja nakon 5 minuta u <b>Demo načinu</b>.</li> </ul> </div>
Kućna upotreba	Odaberite ovu opciju za kućno okružje.						
Rad u trgovini	Odaberite ovu opciju za trgovine.						
Demo način	<p>Prikaz posebnih značajki televizora. Demo način možete otkazati pritiskom na bilo koji gumb osim gumba za glasnoću i isključivanje zvuka.</p> <div style="border: 1px solid black; padding: 10px; margin: 10px 0;"> <p> <b>NAPOMENA</b></p> <ul style="list-style-type: none"> <li>• <b>Demo način</b> se ne može koristiti u načinu <b>Kućna upotreba</b>.</li> <li>• U načinu rada <b>Rad u trgovini Demo način</b> se automatski postavlja na <b>Uključeno</b>.</li> <li>• Kad se <b>Demo način</b> postavi na <b>Isključeno</b> u načinu rada <b>Rad u trgovini, Demo način</b> se ne izvodi, a ponovno se postavlja samo zaslon.</li> <li>• Zaslon se automatski ponovno postavlja nakon 5 minuta u <b>Demo načinu</b>.</li> </ul> </div>						

## Postavke mreže

(ovisno o modelu)

- 1 Pritisnite **Home (Početno)** za pristup glavnim izbornicima.
- 2 Pomoću gumba za navigaciju krećite se do postavke **MREŽA** i pritisnite **OK (U REDU)**.
- 3 Pomoću gumba za navigaciju krećite se do postavke ili opciju koju želite i pritisnite **OK (U REDU)**.  
- Za povratak na sljedeću razinu pritisnite **BACK (NATRAG)**.
- 4 Kada završite, pritisnite **EXIT (IZLAZ)**.

- Prikazana slika može se razlikovati od vašeg televizora.

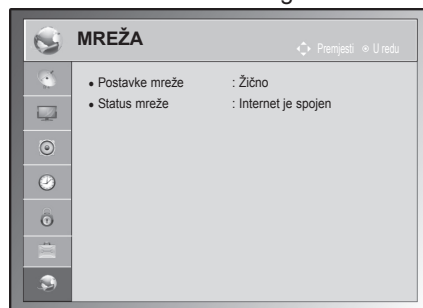

Dostupne postavke mreže opisane su u nastavku.

Postavka	Opis
Postavke mreže	Konfigurirajte postavke mreže (Pogledajte stranicu 52).
Status mreže	Prikaz statusa mreže (Pogledajte stranicu 53).

# PRIKLJUČIVANJE

Priključite vanjske uređaje na televizor i promijenite načine ulaza za odabir vanjskog uređaja. Dodatne informacije o priključivanju vanjskog uređaja potražite u priručniku svakog uređaja.

Dostupni vanjski uređaji su: HD prijemnici, DVD uređaji, videorekorderi, USB uređaji za pohranu, računala, uređaji za igru i drugi vanjski uređaji.



## NAPOMENA

- Ako snimate televizijski program na DVD snimač ili videorekorder, obavezno uključite ulazni kabel u televizor preko DVD snimača ili videorekordera. Dodatne informacije o snimanju potražite u priručniku priključenog uređaja.
- Priključak vanjskog uređaja može se razlikovati ovisno o modelu.
- Priključite vanjske uređaje na televizor bez obzira na redoslijed priključaka na televizoru.

## Pregled priključaka

Priključite vanjske uređaje na priključke sa stražnje strane televizora.

- 1 Pronađite vanjski uređaj koji želite priključiti na televizor i to napravite prema sljedećoj slici.
- 2 Provjerite vrstu priključka vanjskog uređaja.
- 3 Pronađite odgovarajuću sliku i provjerite pojedinosti priključka.

### HD prijemnik



HDMI – Pogledajte stranicu 83  
DVI – Pogledajte stranicu 83  
Komponentni – Pogledajte stranicu 83  
Kompozitni – Pogledajte stranicu 84

### DVD



HDMI – Pogledajte stranicu 83  
DVI – Pogledajte stranicu 83  
Komponentni – Pogledajte stranicu 83  
Kompozitni – Pogledajte stranicu 84  
Euro Scart – Pogledajte stranicu 84

### VCR



Kompozitni – Pogledajte stranicu 84  
Euro Scart – Pogledajte stranicu 84

### Zvučnici



Digitalno – Pogledajte stranicu 86

### Računalo



HDMI – Pogledajte stranicu 85  
DVI – Pogledajte stranicu 85  
RGB – Pogledajte stranicu 85

### USB



Memorija – Pogledajte stranicu 87  
Čitač memorijske kartice – Pogledajte stranicu 87

### Uređaj za igru



HDMI – Pogledajte stranicu 83  
Komponentni – Pogledajte stranicu 83  
Kompozitni – Pogledajte stranicu 84



### NAPOMENA

- Ako na televizor priključujete uređaj za igru, koristite kabel koji ste dobili s uređajem za igru.

- Ovaj dio o **PRIKLJUČIVANJU** uglavnom koristi dijagrame modela 50/60PZ55\*\*.
- Prikazana slika može se razlikovati od vašeg televizora.

## Priključivanje HD prijemnika, DVD uređaja ili videorekordera

Priključite HD prijemnik, DVD uređaj ili video-rekorder na televizor i odaberite odgovarajući ulaz.

### HDMI priključak

Prenosi digitalni video i audio signal s vanjskog uređaja na televizor. Priključite vanjski uređaj na televizor pomoću HDMI kabela kako je prikazano na sljedećoj slici.

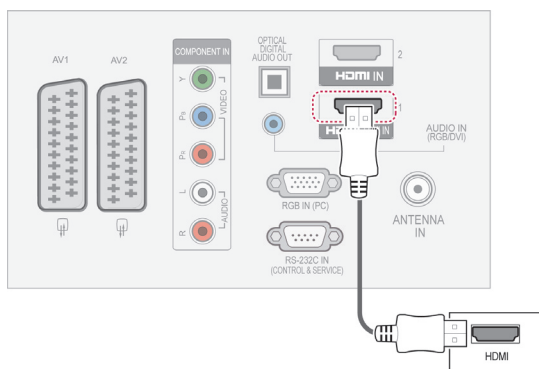

### DVI-HDMI priključak

Prenosi digitalni video signala s vanjskog uređaja na televizor. Priključite vanjski uređaj na televizor pomoću DVI-HDMI kabela kako je prikazano na sljedećoj slici. Za prijenos audio signala spojite audio kabel.

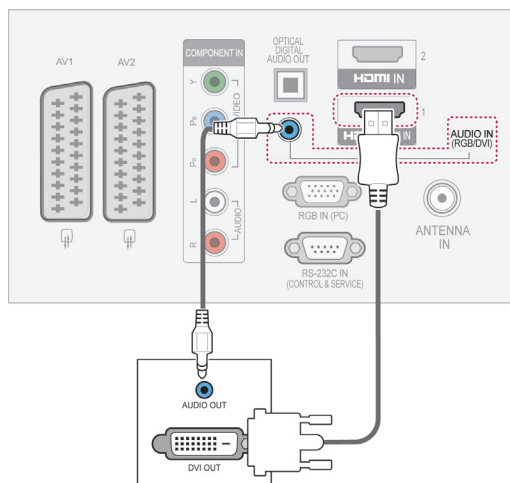

### Komponentni priključak

Prenosi analogni video i audio signal s vanjskog uređaja na televizor. Priključite vanjski uređaj na televizor pomoću komponentnog kabela kako je prikazano na sljedećoj slici.

#### ! NAPOMENA

- Kad koristi HDMI kabel, televizor može istovremeno primiti video i audio signale.
- Ako DVD ne podržava Automatski HDMI, trebate postaviti prikladnu razlučivost.
- Provjerite je li HDMI kabel HDMI kabel velike brzine. Ako HDMI kabeli nisu HDMI kabeli velike brzine, može doći do titranja na zaslonu ili nestanka slike. Koristite HDMI kabel velike brzine.

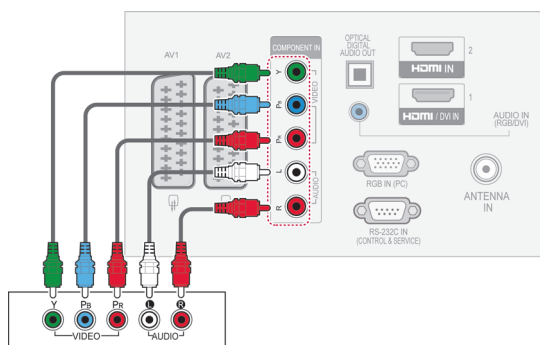

## Euro Scart priključak

Prenosi digitalni video i audio signal s vanjskog uređaja na televizor. Priključite vanjski uređaj na televizor pomoću Euro Scart kabela kako je prikazano na sljedećoj slici. Za prikaz slika pomoću progresivnog snimanja koristite Euro Scart kabel.

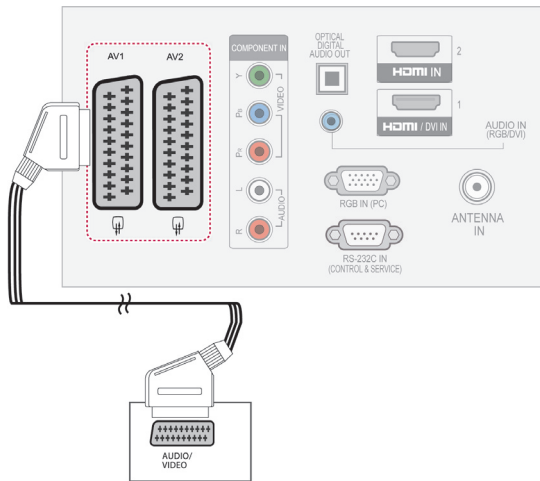

Trenutni način ulaza \ Izlaz Vrsta	AV1 (TV izlaz <sup>1</sup> )	AV2 (izlaz za monitor <sup>2</sup> )
Digitalna TV	X	O
Analogna TV, AV	Analogna TV	O
Komponentni / RGB	Analogna TV	X
HDMI	Analogna TV	X

- 1 TV izlaz : proizvodi analogni TV signal.
- 2 Izlaz za monitor: proizvodi trenutnu sliku na zaslonu.

### ! NAPOMENA

- Svaki Euro Scart kabel koji koristite mora imati zaštitu signala.

## Kompozitni priključak

Prenosi analogni video i audio signal s vanjskog uređaja na televizor. Priključite vanjski uređaj na televizor pomoću kompozitnog kabela kako je prikazano na sljedećoj slici.

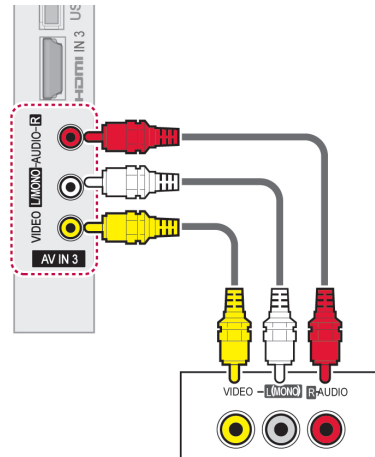

### ! NAPOMENA

- Ako imate mono videorekorder, video-rekorder priključite audio kabelom u **AUDIO L/MONO** priključak na televizoru.



## Povezivanje s računalom

### ! NAPOMENA

- Za najbolju kvalitetu slike preporučuje se koristiti televizor s HDMI priključkom.

## DVI-HDMI priključak

Prenosi digitalni video signal s računala do televizora. Priključite osobno računalo na televizor pomoću DVI-HDMI kabela kako je prikazano na sljedećoj slici. Za prijenos audio signala spojite audio kabel.

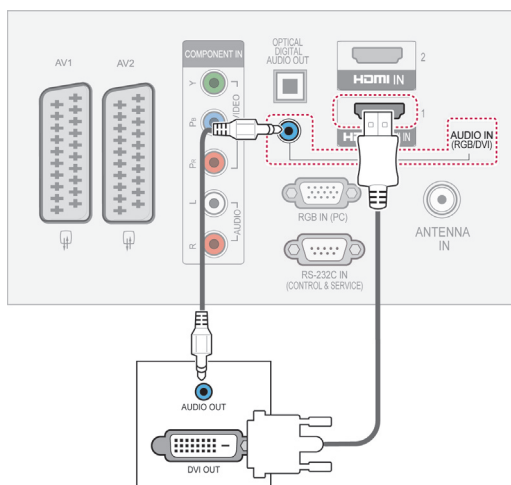

## HDMI priključak

Prenosi digitalni video i audio signal s računala na televizor. Priključite osobno računalo na televizor pomoću HDMI kabela kako je prikazano na sljedećoj slici.

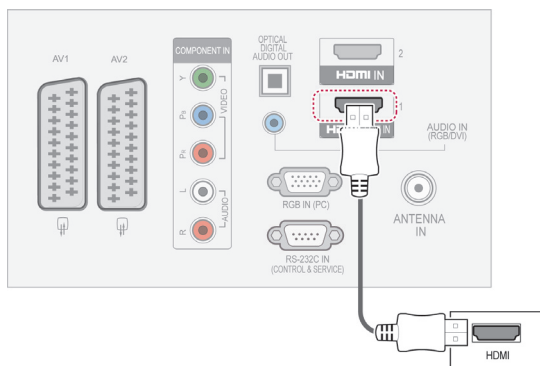

## RGB priključak

Prenosi analogni video signal s računala na televizor. Priključite računalo na televizor pomoću D-sub 15-pinskog kabela kako je prikazano na sljedećim slikama. Za prijenos audio signala spojite audio kabel.

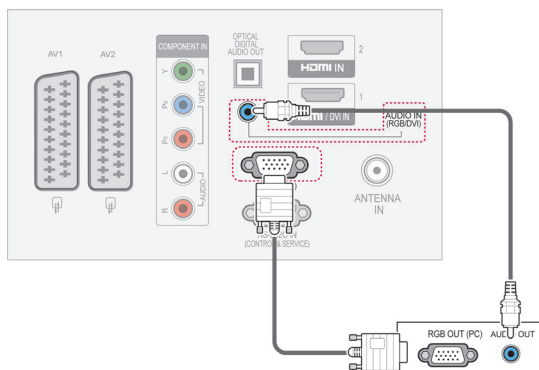

## ! NAPOMENA

- Pokušajte izbjeći dulje prikazivanje statičnih slika na zaslonu televizora. Statične slike mogu postati stalno utisnute kao prikaz na zaslonu, kad god je moguće koristite čuvar zaslona.
- Mogu se pojaviti smetnje u razlučivosti, okomitim uzorcima, kontrastu ili svjetlini u PC načinu rada. Promijenite razlučivost u PC načinu rada, promijenite brzinu osvježavanja ili prilagodite svjetlinu i kontrast na izborniku dok slika ne postane jasna. Ako se brzina osvježavanja grafičke kartice računala ne može promijeniti, promijenite grafičku karticu računala ili se obratite proizvođaču grafičke kartice računala.
- Oblici vala sinkronizacije ulaza za vodoravnu i okomitu frekvenciju su odvojeni.
- Preporučujemo da koristite sljedeće: 1920x1080, 60 Hz (Osim za 42/50PT\*\*\*\*, 42/50PW\*\*\*\*, 22/26/32LK33\*\*, 19/26/32LV25\*\*, 19/22LV23\*\*), 1024x768, 60 Hz (Samo 42/50PT\*\*\*\*, 42/50PW\*\*\*\*) 1360 x768, 60 Hz (Samo 22/26/32LK33\*\*, 19/26/32LV25\*\*, 19/22LV23\*\*) za način rada s računalom jer bi se tako trebala postići najbolja kvaliteta slike.
- Uključite signalni kabel u izlaza za monitor osobnog računala i RGB (PC) ulaz na televizoru ili u HDMI IN (ULAZ) (ili HDMI/DVI IN (ULAZ)) na televizoru.
- Uključite audio kabel u računala i audio ulazni ulaz na televizoru (audio kabeli se ne isporučuju s televizorom).
- Ako koristite zvučnu karticu, prilagodite zvuk računala po potrebi.
- Ako grafička kartica na osobnom računalu nema istodobno analogni i digitalni izlaz, spojite RGB ili HDMI IN (ULAZ) (ili HDMI/DVI IN (ULAZ)) za prikaz s osobnog računala na zaslonu televizora.
- DOS način rada možda neće ispravno funkcionirati s video karticom ako koristite HDMI-DVI kabel.
- Ako je RGB-PC kabel predug, može doći do smetnji na zaslonu. Preporučljivo je koristiti kabel kraći od 5 m. Time se osigurava najbolja kvaliteta slike.

## Priključivanje audio sustava

Koristite vanjski audio sustav umjesto ugrađenog zvučnika.

### ! NAPOMENA

- Ako koristite vanjski audio uređaj umjesto ugrađenih zvučnika, isključite zvučnik na televizoru (Pogledajte stranicu 73).

## Digitalni optički audio priključak

Prenosi digitalni audio signal od televizora do vanjskog uređaja. Priključite vanjski uređaj na televizor pomoću optičkog audio kabela kako je prikazano na sljedećoj slici.

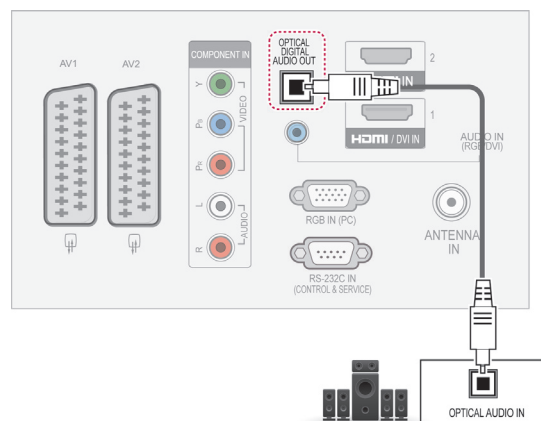

### ! NAPOMENA

- Ne gledajte u optički izlazni priključak. Gledanje u lasersku zraku može oštetiti vid.

## Spajanje slušalica

(Osim za 42PT25\*\*, 60PV25\*\*, 42/50PT35\*\*, 50PV35\*\*, 50/60PZ25\*\*, 42/50PW45\*\*, 50/60PZ55\*\*, 42/50PT45\*\*)

Prenosi signal slušalica od televizora do vanjskog uređaja. Priključite vanjski uređaj na televizor pomoću slušalica kako je prikazano na sljedećoj slici.

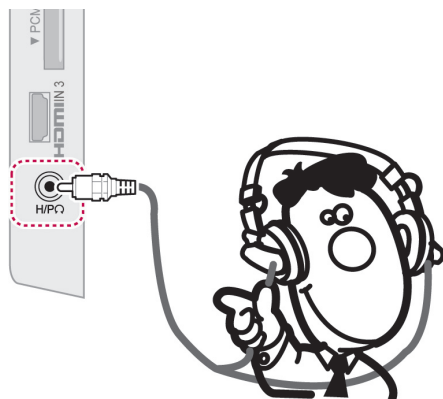

### ! NAPOMENA

- Stavke izbornika ZVUK onemogućene su kada su priključene slušalice.
- Kod mijenjanja AV NAČINA rada s priključenim slušalicama, ta se promjena primjenjuje samo na sliku, dok na zvuk ne utječe.
- Optički digitalni audio izlaz nije dostupan kada su priključene slušalice.
- Impedancija slušalica: 16 Ω
- Maksimalna jačina audio izlaza na slušalicama: 10 mW do 15 mW
- Veličina priključka za slušalice: 0,35 cm

## Priključivanje USB uređaja

USB uređaje za spremanje podataka poput USB flash memorije, vanjskog tvrdog diska i USB čitača memorijskih kartica, možete priključiti na televizor i pomoću izbornika Moji mediji koristiti različite multimedijske datoteke. Pogledajte "Spajanje USB memorije" na str.54 i "Pretraživanje datoteka" na str.55.

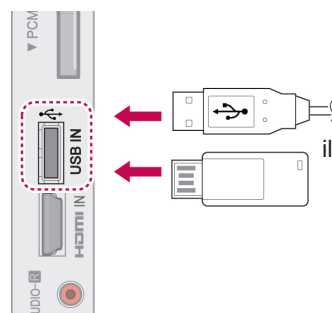

## Spajanje s CI modulom

Za pregled kodiranih usluga (koje se naplaćuju) u digitalno načinu rada. Pogledajte stranicu 37.

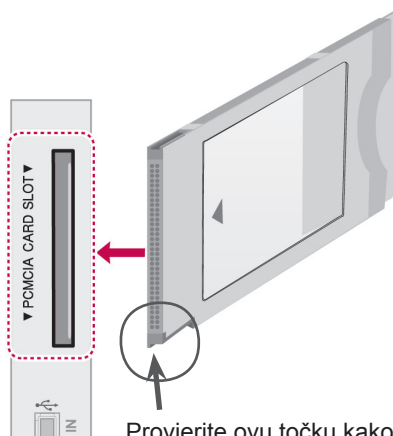

Provjerite ovu točku kako je prikazano i umetnite CI modul.

### ! NAPOMENA

- Provjerite je li CI modul u utor za PCMCIA karticu umetnut u pravom smjeru. Ako modul nije ispravno umetnut, to može izazvati oštećenje na televizoru i utoru za PCMCIA karticu.

## SIMPLINK veza

Pomoću daljinskog upravljača kontrolirajte AV uređaj spojen HDMI kabelom kroz HDMI-CEC. Televizor radi samo s uređajima koji podržavaju HDMI-CEC.

Priključite jedan kraj HDMI kabela u HDMI/DVI ulaz ili HDMI priključak na stražnjoj strani televizora, a drugi u SIMPLINK uređaj.

Bežični vanjski izlaz ne podržava funkciju SIMPLINK.

### ! NAPOMENA

- Ako priključeni uređaj ne podržava HDMI-CEC, značajka SIMPLINK neće biti dostupna.
- Za rad u SIMPLINK načinu rada treba koristiti HDMI kabel velike brzine s funkcijom \*CEC. (\*CEC: Consumer Electronics Control, Kontrola potrošačke elektronike).

## Aktivacija značajke SIMPLINK

- 1 Pritisnite SIMPLINK za pristup SIMPLINK izbornicima.
- 2 Pomoću gumba za navigaciju krećite se do postavke **Uključeno**.
- 3 Pomoću gumba za navigaciju krećite se do jednog od uređaja i pritisnite **OK (U REDU)**.
  - Prikazana slika može se razlikovati od vašeg televizora.

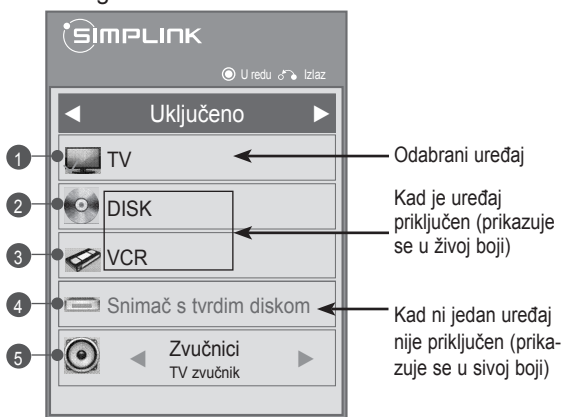

Br.	Opis
1	Prikaz posljednjeg gledanog televizijskog kanala.
2	Reprodukcija diska. Ako je dostupno više diskova, naziv diska prikazuje se na dnu zaslona.
3	Upravljanje priključenim videorekorderom.
4	Reprodukcija snimaka s tvrdog diska: upravljanje snimkama spremljenim na tvrdom disku.
5	Zvuk preko zvučnika kućnog kina ili preko televizora promjena prijenosa zvuka preko zvučnika kućnog kina ili zvučnika televizora.

- Ispred odabranog uređaja prikazuje se kvačica.
- Dostupni uređaji obojani su živom bojom.
- Nedostupni uređaji obojani su sivom bojom.

- 4 Upravljanje odabranim AV uređajem.
  - **Direct Play:** nakon priključivanja AV uređaja na televizor, njima možete izravno upravljati i pokretati medije bez dodatnih postavki.
  - **Odabir AV uređaja:** omogućuje odabir jednog od AV uređaja priključenih na televizor.
  - **Reprodukcija diska:** upravljajte priključenim AV uređajima pritiskom gumba za navigaciju, gumba **OK (U REDU)**, **▶**, **■**, **||**, **◀◀i▶▶**.
  - **Isključivanje svih uređaja:** kada isključite televizor, svi priključeni uređaji se isključuju.
  - **Promjena audio izlaza:** jednostavan način za promjenu audio izlaza.
  - **Sinkronizirano uključivanje:** kada uređaji sa SIMPLINK funkcijom priključeni na HDMI priključak počnu raditi, televizor se automatski uključuje.

### ! NAPOMENA

- Ako promijenite izvor ulaza pritiskom na INPUT (ULAZ), progresivna funkcija SIMPLINK uređaja će se zaustaviti.
- Ako odaberete uređaj koji sadrži značajku kućnog kina, zvuk se automatski prebacuje na zvučnik kućnog kina, a zvučnik na televizoru se isključuje.
- Ako priključeni sustav kućnog kina SIMPLINK ne reproducira zvuk s televizora, spojite priključak DIGITAL AUDIO OUT (digitalni audio izlaz) na stražnjoj strani televizora s priključkom DIGITAL AUDIO IN (digitalni audio ulaz) na stražnjoj strani SIMPLINK uređaja pomoću optičkog kabela.

# TELETEKST

- Ovo obilježje nije dostupno u svim zemljama. Teletekst je besplatna usluga većine televizijskih postaja koja daje ažurirane informacije o novostima, vremenu, televizijskim programima, cijenama i drugim temama.

Dekoder teleteksta ovog televizora podržava sustav SIMPLE, TOP i FASTEXT. SIMPLE (standardni teletekst) sastoji se od broja stranice koje se odabiru izravnim unosom odgovarajućeg broja stranice. TOP i FASTEXT modernije su metode koje omogućuju brz i jednostavan odabir informacija teleteksta.

## Uključivanje/isključivanje

Pritisnite gumb **TEXT (TELETEKST)** za prebacivanje na teletekst. Na zaslonu se pojavljuje početna stranica ili stranica koja je zadnja gledana.

U zaglavlju zaslona pojavljuju se dva broja stranice, naziv televizijske postaje, datum i vrijeme. Prvi broj stranice označava vaš odabir, a drugi prikazuje trenutnu stranicu.

Pritisnite gumb **TEXT (TELETEKST)** za isključivanje teleteksta. Ponovno se prikazuje prethodni način rada.

## Jednostavni teletekst

### Odabir stranice

- 1 Unesite željeni broj stranice u obliku troznamenkastog broja pomoću brojčanih gumba. Ako tijekom odabira pritisnete krivi broj, morate dovršiti unos troznamenkastog broja i zatim ponovno unijeti ispravan broj stranice.
- 2 Gumb **P**  $\wedge$   $\vee$  se može koristiti za odabir prethodne ili sljedeće stranice.

## Teletekst na vrhu zaslona

Korisnički vodič prikazuje četiri polja - crveno, zeleno, žuto i plavo na dnu zaslona. Žuto polje označava sljedeću grupu, a plavo polje sljedeći blok.

### Odabir bloka/grupe/stranice

- 1 Pomoću plavog gumba možete ići naprijed blok po blok.
- 2 Pomoću žutog gumba možete prijeći na sljedeću grupu s automatskim prijelazom na sljedeći blok.
- 3 Pomoću zelenog gumba možete prijeći na sljedeću postojeću stranicu s automatskim prijelazom na sljedeću grupu.
- 4 Umjesto toga možete koristiti gumb **P**  $\wedge$  . Crvenim gumbom vraćate se na prethodni odabir. Umjesto toga možete koristiti gumb **P**  $\vee$  .

### Izravni odabir stranice

Kao i sa SIMPLE teletekstom, možete odabrati stranicu unosom troznamenkastog broja pomoću brojčanih gumba u načinu rada TOP.

## Fastext

Stranice teleteksta kodirane su bojom uz dno zaslona, a odabiru se pritiskom odgovarajućeg gumba u boji.

### Odabir stranice

- 1 Pritisnite gumb **T.OPT (T. OPCIJA)**, a zatim pomoću gumba za navigaciju odaberite izbornik . Prikaz stranice indeksa.
- 2 Možete odabrati stranice čija je boja kodirana na donjem dijelu zaslona pomoću odgovarajućih gumba u boji.
- 3 Kao i sa SIMPLE teletekstom, možete odabrati stranicu unosom njezinog troznamenkastog broja brojčanim gumbima u FASTEXT načinu rada.
- 4 Gumb **P**  $\wedge$   $\vee$  se može koristiti za odabir prethodne ili sljedeće stranice.

## Posebne funkcije teleteksta

Pritisnite gumb **T. OPT (T. OPCIJA)** te pomoću gumba za navigaciju odaberite **izbornik** Tekst opcije.

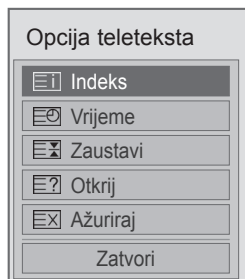

### Indeks

Odaberite stranicu svakog indeksa.

### Vrijeme

Pri gledanju televizijskog programa odaberite ovaj izbornik za prikaz vremena u gornjem desnom kutu zaslona.

U načinu teleteksta pritisnite ovaj gumb i odaberite broj podstranice. Broj podstranice prikazan je na dnu zaslona. Kako biste zadržali ili promijenili podstranicu, pritisnite crveni ili zeleni gumb, < > ili brojčane gume.

### Zaustavi

Zaustavlja automatsku promjenu stranice koja se događa ako se stranica teleteksta sastoji od 2 ili više podstranica.

Broj podstranica i prikazana podstranica obično se prikazuju na zaslonu ispod vremena. Kada je odabran ovaj izbornik, prikazuje se simbol zaustavljanja u gornjem lijevom kutu zaslona, a automatska promjena stranice je neaktivna.

### Otkrij

Ovaj izbornik odaberite da biste prikazali skrivene informacije, kao što su rješenja zaigonetki.

### Ažuriraj

Prikazuje televizijsku sliku na zaslonu dok čekate novu stranicu teleteksta. Zaslون se pojavljuje u gornjem lijevom kutu zaslona. Kada je ažurirana stranica dostupna, zaslon se mijenja u broj stranice. Ponovno odaberite ovaj izbornik da biste prikazali ažuriranu stranicu teleteksta.

### NAPOMENA

- U Velikoj Britaniji (u digitalnom načinu rada), gumb **T. OPT (T. OPCIJA)** ne radi.

# DIGITALNI TELETEKST

- \*Ova funkcija funkcionira samo u UK i Irskoj. Televizor omogućuje pristup digitalnom teletekstu koji je znatno poboljššan u raznim značajkama, kao što su tekst, grafika itd. Digitalni teletekst može pristupiti posebnim uslugama digitalnog teleteksta i određenim uslugama koje emitiraju digitalni teletekst.

## Teletekst unutar digitalne usluge



- 1 Pritisnite brojčani gumb ili gumb **P**  $\wedge$   $\vee$  i odaberite digitalnu uslugu koja emitira digitalni teletekst.
- 2 Slijedite upute na digitalnom teletekstu i prijeđite na sljedeći korak pritiskom gumba **TEXT (TEKST)**, **OK (U REDU)**, gumba za **navigaciju**, **crvenog**, **zelenog**, **žutog**, **plavog** ili **brojčanog** gumba itd.
- 3 Za promjenu usluge digitalnog teleteksta odaberite drugu uslugu pritiskom na brojčani gumb ili **P**  $\wedge$   $\vee$  gumb.

## Teletekst u digitalnoj usluzi

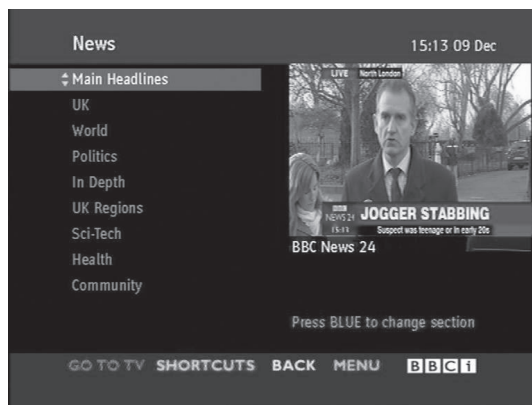

- 1 Pritisnite brojčani gumb ili gumb **P**  $\wedge$   $\vee$  i odaberite uslugu koja emitira digitalni teletekst.
- 2 Za uključivanje teleteksta pritisnite gumb **TEXT (TELETEKST)** ili gumb u boji.
- 3 Slijedite upute na digitalnom teletekstu i prijeđite na sljedeći korak pritiskom gumba, **OK (U REDU)**, gumba za **navigaciju**, **crvenog**, **zelenog**, **žutog**, **plavog** ili **brojčanog** gumba itd.
- 4 Pritisnite gumb **TEXT (TELETEKST)** ili gumb u boji za isključivanje digitalnog teleteksta i vratili se na gledanje **televizijskog programa**.

Neke usluge omogućuju pristup usluzi teleteksta pritiskom na crveni gumb.



# ODRŽAVANJE

Televizor redovito ažurirajte i čistite kako biste održali najbolju razinu izvedbe i produžili vijek trajanja.

## Čišćenje televizora



### UPOZORENJE

- Najprije obavezno isključite napajanja i iskopčajte kabel za napajanje i sve ostale kabele.
- Ako televizor dulje vremensko razdoblje ostavljate bez nadzora ili ga ne koristite, iskopčajte kabel za napajanje iz zidne utičnice kako biste spriječili oštećenja uzrokovana udarom groma ili nestankom struje.

## Zaslon i okvir

Kod uklanjanja prašine ili prljavštine površine obrišite suhom, čistom i mekanom krpom.

Kod uklanjanja tvrdokornije prljavštine, obrišite površine mekanom krpom navlaženom čistom vodom ili razrijeđenim blagim deterdžentom. Zatim ih odmah prebrišite suhom krpom.



### UPOZORENJE

- Nemojte gurati, trljati ili udarati površinu noktima ili oštrim predmetima jer to može ostaviti ogrebotine na zaslonu i uzrokovati iskrivljenje slike.
- Nemojte koristiti kemikalije, kao što je vosak, benzen, alkohol, razrjeđivač, insekticid, osvježivač zraka ili podmazivač jer to može oštetiti premaz na zaslonu i uzrokovati gubitak boje.

## Ormarić i postolje

Kod uklanjanja prašine ili prljavštine ormarić obrišite suhom, čistom i mekanom krpom.

Kod uklanjanja tvrdokornije prljavštine ormarić obrišite mekanom krpom navlaženom čistom vodom ili razrijeđenim blagim deterdžentom. Zatim ih odmah prebrišite suhom krpom.



### UPOZORENJE

- Nemojte prskati nikakvu tekućinu na površinu. Ako voda uđe u televizor, to može dovesti do zapaljenja, električnog udara ili kvara.
- Nemojte koristiti nikakve kemikalije jer to može oštetiti površinu.

## Kabel za napajanje

Redovito čistite nakupljenu prašinu ili prljavštinu s kabela.



## Sprječavanje "urezane slike" ili "zaostale slike" na zaslonu televizora

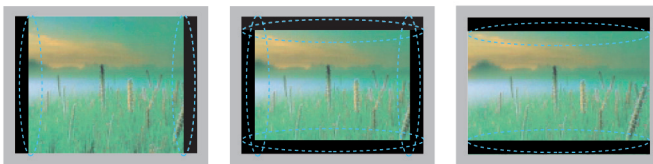

- Ako se na zaslonu televizora dulje vrijeme prikazuje nepomična slika, ona će se urezati na zaslon i ostati kao trajno izobličenje. To je "urezana slika" ili "zaostala slika" i nije pokrivena jamstvom.
- Ako je format slike postavljen na 4:3 dulje vrijeme, može doći do efekta urezane slike u gornjem i donjem dijelu zaslona.
- Izbjegavajte dugo prikazivanje nepomične slike na zaslonu televizora (2 ili više sati za LCD, 1 ili više sati za plazma televizor) kako biste spriječili nastanak urezane slike.

# RJEŠAVANJE PROBLEMA

## Općenito

Problem	Rješenje
Ne mogu upravljati televizorom pomoću daljinskog upravljača.	<ul style="list-style-type: none"> <li>• Provjerite senzor daljinskog upravljača i pokušajte ponovno.</li> <li>• Provjerite postoji li neka prepreka između televizora i daljinskog upravljača.</li> <li>• Provjerite rade li baterije i jesu li ispravno umetnute ( ⊕ na ⊕, ⊖ na ⊖).</li> <li>• Provjerite je li postavljen ispravan način ulaza, npr. televizor ili videorekorder.</li> </ul>
Nema slike ni tona.	<ul style="list-style-type: none"> <li>• Provjerite je li proizvod uključen.</li> <li>• Provjerite je li kabel za napajanje uključen u zidnu utičnicu.</li> <li>• Provjerite je li sve u redu sa zidnom utičnicom tako da u nju uključite neki drugi uređaj.</li> </ul>
Kada se televizor uključi, slika je spora.	<ul style="list-style-type: none"> <li>• Slika se ne prikazuje za vrijeme pokretanja uređaja. Ovo je uobičajeno. Ako se slika ne pojavi kroz nekoliko minuta, isključite televizor na 30 sekundi i pokušajte ponovno. Ako se slika i dalje ne pojavljuje, obratite se ovlaštenom servisnom centru na svom području.</li> </ul>
Ne mogu spajati vanjske uređaje.	<ul style="list-style-type: none"> <li>• Pogledajte "<b>Pregled priključka</b>" (Pogledajte stranicu 82) i <b>priključite vanjski uređaj</b>.</li> </ul>
Televizor se iznenada isključuje.	<ul style="list-style-type: none"> <li>• Provjerite postavke kontrole napajanja. Možda je prekinut dovod napajanja.</li> <li>• Provjerite je li u opciji Postavljanje vremena aktivirana značajka Automatsko gašenje. Pogledajte "<b>Vrijeme gašenja</b>" (Pogledajte stranicu 76).</li> <li>• Ako nema signala kada se televizor uključi, automatski će se isključiti nakon 15 minuta bez aktivnosti. (Osim za 22/26/32LK335C, 32/37/42LK455C, 19/22/26/32LV255C, 32/37/42/47LV355C)</li> </ul>

## Zvuk

Problem	Rješenje
Nema tona dok se prikazuje slika.	<ul style="list-style-type: none"> <li>• Pritisnite gumb  + ili - .</li> <li>• Provjerite je li isključen ton pritiskom na gumb <b>MUTE (Isključi zvuk)</b>.</li> <li>• Prođite kroz ostale kanale. Možda postoji problem s emitiranjem.</li> <li>• Provjerite jesu li audio kabeli ispravno spojeni.</li> </ul>
Jedan od zvučnika proizvodi šum ili uopće ne proizvodi zvuk.	<ul style="list-style-type: none"> <li>• Promjena vlažnosti ili temperature u okolini može uzrokovati neuobičajene šumove kod uključivanja ili isključivanja televizora.</li> <li>• S uređajem je sve u redu.</li> </ul>

## Video

Problem	Rješenje
Slika je crno-bijela ili je kvaliteta boje niska.	<ul style="list-style-type: none"> <li>• Podesite postavke boje u izborniku <b>SLIKA</b> (Pogledajte stranicu 66).</li> <li>• Održavajte dovoljnu udaljenost između televizora i ostalih elektroničkih uređaja.</li> <li>• Prođite kroz ostale kanale. Možda postoji problem s emitiranjem.</li> </ul>
Pojavljaju se vodoravne ili okomite crte ili je slika zamućena	<ul style="list-style-type: none"> <li>• Provjerite postoje li lokalne smetnje, kao što si električni aparati ili alati.</li> </ul>
Na slikama se pojavljuju linije ili trake	<ul style="list-style-type: none"> <li>• Provjerite antenu ili je usmjerite u odgovarajućem smjeru.</li> </ul>
Pojavljaju se zaostale slike kada se televizor isključi	<ul style="list-style-type: none"> <li>• Možda su oštećeni pikseli zbog prikazivanja nepomične slike dulje vrijeme (urezane slike). Kako biste spriječili oštećenje piksela na zaslonu, koristite čuvar zaslona.</li> </ul>
Napajanje je uključeno, ali je slika na zaslonu jako tamna.	<ul style="list-style-type: none"> <li>• Podesite svjetlinu i kontrast u izborniku <b>SLIKA</b> (Pogledajte stranicu 66).</li> </ul>
Na zaslonu se pojavljuje poruka "No Signal" (Nema signala).	<ul style="list-style-type: none"> <li>• Provjerite je li signalni kabel između televizora i ostalih uređaja ispravno spojen.</li> <li>• Provjerite odabrani izvor ulaza pritiskom na <b>INPUT (ULAZ)</b>.</li> </ul>
Na zaslonu se pojavljuju crne točke.	<ul style="list-style-type: none"> <li>• Na zaslonu se može pojaviti nekoliko piksela crvene, zelene, bijele ili crne boje, ali to se može pripisati osobinama LCD zaslona.</li> <li>• Ovo je uobičajeno.</li> </ul>
Pomak zaslona nije u redu.	<ul style="list-style-type: none"> <li>• Podesite postavke položaja u izborniku <b>SLIKA</b> (Pogledajte stranicu 66).</li> <li>• Pogledajte podržava li uređaj razlučivost video kartice i frekvenciju. Ako je frekvencija iznad dosega, podesite preporučenu razlučivost pomoću postavki zaslona na vanjskom uređaju.</li> </ul>
U pozadini zaslona pojavljuju se tanke linije.	<ul style="list-style-type: none"> <li>• Provjerite priključke video kabela.</li> </ul>
Pojavljuje se vodoravni šum ili su znakovi zamućeni.	<ul style="list-style-type: none"> <li>• Podesite postavke Faze u izborniku <b>SLIKA</b>. Pogledajte "<b>EKRAN</b>" (Pogledajte stranicu 66).</li> </ul>
Prijem nekih kanala je slab	<ul style="list-style-type: none"> <li>• Prođite kroz ostale kanale. Možda postoji problem s emitiranjem.</li> <li>• Signal postaje je možda slab. Usmjerite antenu u odgovarajućem smjeru.</li> <li>• Provjerite postoje li lokalne smetnje, kao što si električni aparati ili alati.</li> </ul>

# SPECIFIKACIJE

MODELI		42PT25**	60PV25**
		42PT250-ZA / 42PT250N-ZA 42PT250A-ZA / 42PT250K-ZA	60PV250-ZA / 60PV250N-ZA 60PV250A-ZA / 60PV250K-ZA
Dimenzije (Š x V x D)	S postoljem	987,6 mm x 662,8 mm x 230,5 mm	1390,8 mm x 905,2 mm x 334,7 mm
	Bez postolja	987,6 mm x 608,9 mm x 52,5 mm	1390,8 mm x 835,5 mm x 52,5 mm
Težina	S postoljem	21,4 kg	42,6 kg
	Bez postolja	19,9 kg	38,5 kg
MODELI		42PT351* / 42PT353* 42PT352*	50PT351* / 50PT353* 50PT352*
		42PT351-ZC / 42PT351A-ZC 42PT351N-ZC / 42PT351K-ZC 42PT352-ZB / 42PT352A-ZB 42PT352N-ZB / 42PT352K-ZB 42PT353-ZA / 42PT353A-ZA 42PT353N-ZA / 42PT353K-ZA	50PT351-ZC / 50PT351A-ZC 50PT351N-ZC / 50PT351K-ZC 50PT352-ZB / 50PT352A-ZB 50PT352N-ZB / 50PT352K-ZB 50PT353-ZA / 50PT353A-ZA 50PT353N-ZA / 50PT353K-ZA
Dimenzije (Š x V x D)	S postoljem	991,8 mm x 667,0 mm x 230,5 mm	1176,1 mm x 774,7 mm x 289,8 mm
	Bez postolja	991,8 mm x 613,8 mm x 52,5 mm	1176,1 mm x 716,5 mm x 52,5 mm
Težina	S postoljem	21,5 kg	29,6 kg
	Bez postolja	20,0 kg	27,3 kg
MODELI		42PT350*	50PT350*
		42PT350-ZD / 42PT350N-ZD 42PT350A-ZD / 42PT350K-ZD	50PT350-ZD / 50PT350N-ZD 50PT350A-ZD / 50PT350K-ZD
Dimenzije (Š x V x D)	S postoljem	991,8 mm x 667,0 mm x 230,5 mm	1176,1 mm x 774,7 mm x 289,8 mm
	Bez postolja	991,8 mm x 613,8 mm x 52,5 mm	1176,1 mm x 716,5 mm x 52,5 mm
Težina	S postoljem	21,5 kg	29,6 kg
	Bez postolja	20,0 kg	27,3 kg
MODELI		50PV35**	
		50PV350-ZD / 50PV350A-ZD 50PV350T-ZD / 50PV350N-ZD	
Dimenzije (Š x V x D)	S postoljem	1176,1 mm x 774,7 mm x 289,8 mm	
	Bez postolja	1176,1 mm x 716,5 mm x 52,5 mm	
Težina	S postoljem	29,9 kg	
	Bez postolja	27,6 kg	
Veličina CI modula (širina x visina x dubina)		100,0 mm x 55,0 mm x 5,0 mm	

Navedene specifikacije mogu se mijenjati bez prethodne najave zbog nadogradnje funkcija uređaja. Informacije o napajanju i potrošnji energije potražite na oznaci koja se nalazi na proizvodu.

MODELI		50PZ25**	60PZ25**
		50PZ250-ZB / 50PZ250N-ZB 50PZ250A-ZB / 50PZ250T-ZB	60PZ250-ZB / 60PZ250N-ZB 60PZ250A-ZB / 60PZ250T-ZB
Dimenzije (Š x V x D)	S postoljem	1171,9 mm x 770,9 mm x 289,8 mm	1390,8 mm x 905,2 mm x 334,7 mm
	Bez postolja	1171,9 mm x 712,2 mm x 52,5 mm	1390,8 mm x 835,5 mm x 52,5 mm
Težina	S postoljem	29,8 kg	42,6 kg
	Bez postolja	27,5 kg	38,5 kg
MODELI		42PW45**	50PW45**
		42PW450-ZA / 42PW450N-ZA 42PW450A-ZA / 42PW450T-ZA 42PW451-ZD / 42PW451N-ZD 42PW451A-ZD / 42PW451T-ZD	50PW450-ZA / 50PW450N-ZA 50PW450A-ZA / 50PW450T-ZA 50PW451-ZD / 50PW451N-ZD 50PW451A-ZD / 50PW451T-ZD
Dimenzije (Š x V x D)	S postoljem	984,0 mm x 662,7 mm x 230,5 mm	1168,7 mm x 768,3 mm x 289,7 mm
	Bez postolja	984,0 mm x 608,9 mm x 52,5 mm	1168,7 mm x 712,2 mm x 52,5 mm
Težina	S postoljem	21,5 kg	29,5 kg
	Bez postolja	20,0 kg	27,2 kg
MODELI		50PZ55**	60PZ55**
		50PZ550-ZA / 50PZ550N-ZA 50PZ550A-ZA / 50PZ550T-ZA 50PZ551-ZC / 50PZ552-ZD	60PZ550-ZA / 60PZ550N-ZA 60PZ550A-ZA / 60PZ550T-ZA 60PZ551-ZC / 60PZ552-ZD
Dimenzije (Š x V x D)	S postoljem	1172,3 mm x 770,9 mm x 289,8 mm	1391,1 mm x 905,2 mm x 334,7 mm
	Bez postolja	1172,3 mm x 712,2 mm x 52,5 mm	1391,1 mm x 835,5 mm x 52,5 mm
Težina	S postoljem	29,8 kg	42,6 kg
	Bez postolja	27,5 kg	38,5 kg
MODELI		42PT45**	50PT45**
		42PT450-ZB / 42PT450N-ZB 42PT450A-ZB / 42PT450K-ZB	50PT450-ZB / 50PT450N-ZB 50PT450A-ZB / 50PT450K-ZB
Dimenzije (Š x V x D)	S postoljem	984,0 mm x 662,7 mm x 230,5 mm	1168,7 mm x 768,3 mm x 289,7 mm
	Bez postolja	984,0 mm x 608,9 mm x 52,5 mm	1168,7 mm x 712,2 mm x 52,5 mm
Težina	S postoljem	21,5 Kg	29,5 Kg
	Bez postolja	20,0 Kg	27,2 Kg
Veličina CI modula (širina x visina x dubina)		100,0 mm x 55,0 mm x 5,0 mm	

Navedene specifikacije mogu se mijenjati bez prethodne najave zbog nadogradnje funkcija uređaja. Informacije o napajanju i potrošnji energije potražite na oznaci koja se nalazi na proizvodu.

MODELI		22LK33**	26LK33**
Dimenzije (Š x V x D)	S postoljem	526,0 mm x 377,0 mm x 165,0 mm	663,0 mm x 484,0 mm x 207,0 mm
	Bez postolja	526,0 mm x 331,0 mm x 65,0 mm	663,0 mm x 423,0 mm x 79,9 mm
Težina	S postoljem	4,3 kg	7,6 kg
	Bez postolja	4,0 kg	6,5 kg
Zahtjevi za napajanje		AC 100-240 V~ 50 / 60 Hz	AC 100-240 V~ 50 / 60 Hz
Potrošnja energije		55 W	100 W
MODELI		32LK33**	32LK43**
Dimenzije (Š x V x D)	S postoljem	800,0 mm x 565,0 mm x 207,0 mm	799,0 mm x 555,0 mm x 207,0 mm
	Bez postolja	800,0 mm x 509,0 mm x 73,8 mm	799,0 mm x 506,0 mm x 73,5 mm
Težina	S postoljem	9,6 kg	9,4 kg
	Bez postolja	8,6 kg	8,4 kg
Zahtjevi za napajanje		AC 100-240 V~ 50 / 60 Hz	AC 100-240 V~ 50 / 60 Hz
Potrošnja energije		120 W	120 W
MODELI		37LK43**	42LK43**
Dimenzije (Š x V x D)	S postoljem	916,0 mm x 625,0 mm x 261,0 mm	1023,0 mm x 685,0 mm x 261,0 mm
	Bez postolja	916,0 mm x 575,0 mm x 77,4 mm	1023,0 mm x 635,0 mm x 76,6 mm
Težina	S postoljem	12,5 kg	15,1 kg
	Bez postolja	10,8 kg	13,5 kg
Zahtjevi za napajanje		AC 100-240 V~ 50 / 60 Hz	AC 100-240 V~ 50 / 60 Hz
Potrošnja energije		160 W	180 W
Veličina CI modula (širina x visina x dubina)		100,0 mm x 55,0 mm x 5,0 mm	

Navedene specifikacije mogu se mijenjati bez prethodne najave zbog nadogradnje funkcija uređaja.

MODELI		32LK45**	37LK45**
Dimenzije (Š x V x D)	S postoljem	795,0 mm x 568,0 mm x 207,0 mm	913,0 mm x 639,0 mm x 265,0 mm
	Bez postolja	795,0 mm x 504,0 mm x 73,5 mm	913,0 mm x 571,0 mm x 77,4 mm
Težina	S postoljem	9,6 kg	12,8 kg
	Bez postolja	8,5 kg	11,1 kg
Zahtjevi za napajanje		AC 100-240 V~ 50 / 60 Hz	AC 100-240 V~ 50 / 60 Hz
Potrošnja energije		120 W	160 W
MODELI		42LK45**	32LK53**
Dimenzije (Š x V x D)	S postoljem	1019,0 mm x 698,0 mm x 265,0 mm	797,0 mm x 555,0 mm x 207,0 mm
	Bez postolja	1019,0 mm x 631,0 mm x 76,5 mm	797,0 mm x 495,0 mm x 73,8 mm
Težina	S postoljem	15,1 kg	9,8 kg
	Bez postolja	13,4 kg	8,7 kg
Zahtjevi za napajanje		AC 100-240 V~ 50 / 60 Hz	AC 100-240 V~ 50 / 60 Hz
Potrošnja energije		180 W	140 W
MODELI		42LK53**	47LK53**
Dimenzije (Š x V x D)	S postoljem	1024,0 mm x 685,0 mm x 261,0 mm	1137,0 mm x 758,0 mm x 270,0 mm
	Bez postolja	1024,0 mm x 621,0 mm x 76,8 mm	1137,0 mm x 685,0 mm x 76,8 mm
Težina	S postoljem	15,5 kg	20,3 kg
	Bez postolja	13,9 kg	18,3 kg
Zahtjevi za napajanje		AC 100-240 V~ 50 / 60 Hz	AC 100-240 V~ 50 / 60 Hz
Potrošnja energije		200 W	250 W
Veličina CI modula (širina x visina x dubina)		100,0 mm x 55,0 mm x 5,0 mm	

Navedene specifikacije mogu se mijenjati bez prethodne najave zbog nadogradnje funkcija uređaja.

MODELI		32LK55**	42LK55**
Dimenzije (Š x V x D)	S postoljem	795,0 mm x 568,0 mm x 207,0 mm	1019,0 mm x 698,0 mm x 265,0 mm
	Bez postolja	795,0 mm x 504,0 mm x 73,5 mm	1019,0 mm x 631,0 mm x 76,5 mm
Težina	S postoljem	9,2 kg	15,1 kg
	Bez postolja	8,1 kg	13,4 kg
Zahtjevi za napajanje		AC 100-240 V~ 50 / 60 Hz	AC 100-240 V~ 50 / 60 Hz
Potrošnja energije		140 W	190 W
MODELI		19LV25** / 19LV23**	22LV25** / 22LV23**
Dimenzije (Š x V x D)	S postoljem	455,2 mm x 354,5 mm x 150,7 mm	471,2 mm x 365,9 mm x 155,4 mm
	Bez postolja	455,2 mm x 313,1 mm x 40,9 mm	471,2 mm x 315,5 mm x 40,9 mm
Težina	S postoljem	2,8 kg	3,4 kg
	Bez postolja	2,5 kg	3,2 kg
Zahtjevi za napajanje		DC 24 V, 1,4 A, 38 W AC-DC adaptor : 24 V $\overline{\text{---}}$ , 2,5 A / AC 100-240 V~ 50 / 60 Hz	DC 24 V, 1,7 A, 40 W AC-DC adaptor : 24 V $\overline{\text{---}}$ , 2,5 A / AC 100-240 V~ 50 / 60 Hz
MODELI		26LV25**	
Dimenzije (Š x V x D)	S postoljem	635,6 mm x 475,0 mm x 178,0 mm	
	Bez postolja	635,6 mm x 413,5 mm x 40,9 mm	
Težina	S postoljem	5,6 kg	
	Bez postolja	5,0 kg	
Zahtjevi za napajanje		DC 24 V, 1,8 A, 50 W AC-DC adaptor : 24 V $\overline{\text{---}}$ , 2,5 A / AC 100-240 V~ 50 / 60 Hz	
MODELI		32LV25**	
Dimenzije (Š x V x D)	S postoljem	777,0 mm x 552,0 mm x 234,0 mm	
	Bez postolja	777,0 mm x 501,0 mm x 35,4 mm	
Težina	S postoljem	11,9 kg	
	Bez postolja	10,7 kg	
Zahtjevi za napajanje		AC 100-240 V~ 50 / 60 Hz	
Potrošnja energije		70 W	
Veličina CI modula (širina x visina x dubina)		100,0 mm x 55,0 mm x 5,0 mm	



MODELI		32LV35**	37LV35**
		32LV3500-ZA / 32LV3550-ZB 32LV350A-ZA / 32LV355A-ZB 32LV350N-ZA / 32LV355N-ZB 32LV350U-ZA / 32LV355U-ZB 32LV355T-ZC / 32LV355C-ZB 32LV3551-ZD	
Dimenzije (Š x V x D)	S postoljem	764,0 mm x 545,0 mm x 240,0 mm	888,0 mm x 614,0 mm x 240,0 mm
	Bez postolja	764,0 mm x 484,0 mm x 35,4 mm	888,0 mm x 553,0 mm x 35,4 mm
Težina	S postoljem	11,4 kg	13,5 kg
	Bez postolja	9,6 kg	11,7 kg
Zahtjevi za napajanje		AC 100-240 V~ 50 / 60 Hz	AC 100-240 V~ 50 / 60 Hz
Potrošnja energije		80 W	100 W
MODELI		40LV35**	42LV35**
		40LV3550-ZB / 40LV355N-ZB 40LV355A-ZB / 40LV355U-ZB	
Dimenzije (Š x V x D)	S postoljem	1228,0 mm x 836,5 mm x 364,0 mm	998,0 mm x 684,0 mm x 256,0 mm
	Bez postolja	1228,0 mm x 795,1 mm x 78,9 mm	998,0 mm x 615,0 mm x 30,4 mm
Težina	S postoljem	37,3 kg	15,5 kg
	Bez postolja	34,3 kg	13,3 kg
Zahtjevi za napajanje		AC 100-240 V~ 50 / 60 Hz	AC 100-240 V~ 50 / 60 Hz
Potrošnja energije		100 W	110 W
MODELI		47LV35**	
		47LV3500-ZA / 47LV3550-ZB 47LV350A-ZA / 47LV355A-ZB 47LV350N-ZA / 47LV355N-ZB 47LV350U-ZA / 47LV355U-ZB 47LV355T-ZC / 47LV355C-ZB 47LV3551-ZD	
Dimenzije (Š x V x D)	S postoljem	1108,0 mm x 746,0 mm x 256,0 mm	
	Bez postolja	1108,0 mm x 677,0 mm x 30,4 mm	
Težina	S postoljem	20,9 kg	
	Bez postolja	18,7 kg	
Zahtjevi za napajanje		AC 100-240 V~ 50 / 60 Hz	
Potrošnja energije		140 W	
Veličina CI modula (širina x visina x dubina)		100,0 mm x 55,0 mm x 5,0 mm	

Navedene specifikacije mogu se mijenjati bez prethodne najave zbog nadogradnje funkcija uređaja.

MODELI		32LV34**	42LV34**
		32LV3400-ZA / 32LV340N-ZA 32LV340A-ZA / 32LV340U-ZA	42LV3400-ZA / 42LV340N-ZA 42LV340A-ZA / 42LV340U-ZA
Dimenzije (Š x V x D)	S postoljem	768,0 mm x 555,0 mm x 240,0 mm	1000,0 mm x 694,0 mm x 257,0 mm
	Bez postolja	768,0 mm x 492,0 mm x 45,0 mm	1000,0 mm x 623,0 mm x 43,0 mm
Težina	S postoljem	11,0 kg	14,8 kg
	Bez postolja	9,3 kg	12,4 kg
Zahtjevi za napajanje		AC 100-240 V~ 50 / 60 Hz	AC 100-240 V~ 50 / 60 Hz
Potrošnja energije		80 W	110 W
MODELI		32LV45**	37LV45**
		32LV4500-ZC / 32LV450N-ZC 32LV450A-ZC / 32LV450U-ZC	37LV4500-ZC / 37LV450N-ZC 37LV450A-ZC / 37LV450U-ZC
Dimenzije (Š x V x D)	S postoljem	772,0 mm x 549,0 mm x 240,0 mm	893,0 mm x 618,0 mm x 240,0 mm
	Bez postolja	772,0 mm x 490,0 mm x 34,9 mm	893,0 mm x 558,0 mm x 34,9 mm
Težina	S postoljem	10,9 kg	12,4 kg
	Bez postolja	9,1 kg	10,6 kg
Zahtjevi za napajanje		AC 100-240 V~ 50 / 60 Hz	AC 100-240 V~ 50 / 60 Hz
Potrošnja energije		100 W	110 W
MODELI		42LV45**	47LV45**
		42LV4500-ZC / 42LV450N-ZC 42LV450A-ZC / 42LV450U-ZC	47LV4500-ZC / 47LV450N-ZC 47LV450A-ZC / 47LV450U-ZC
Dimenzije (Š x V x D)	S postoljem	1005,0 mm x 688,0 mm x 256,0 mm	1115,0 mm x 750,0 mm x 256,0 mm
	Bez postolja	1005,0 mm x 621,0 mm x 29,9 mm	1115,0 mm x 683,0 mm x 29,9 mm
Težina	S postoljem	15,2 kg	20,7 kg
	Bez postolja	13,0 kg	18,5 kg
Zahtjevi za napajanje		AC 100-240 V~ 50 / 60 Hz	AC 100-240 V~ 50 / 60 Hz
Potrošnja energije		120 W	140 W
Veličina CI modula (širina x visina x dubina)		100,0 mm x 55,0 mm x 5,0 mm	

Navedene specifikacije mogu se mijenjati bez prethodne najave zbog nadogradnje funkcija uređaja.

MODELI		32LW45**	
		32LW4500-ZB / 32LW450N-ZB 32LW450A-ZB / 32LW450U-ZB	
Dimenzije (Š x V x D)	S postoljem	772,0 mm x 551,0 mm x 240,0 mm	
	Bez postolja	772,0 mm x 490,0 mm x 34,9 mm	
Težina	S postoljem	11,4 kg	
	Bez postolja	9,1 kg	
Zahtjevi za napajanje		AC 100-240 V~ 50 / 60 Hz	
Potrošnja energije		100 W	
MODELI		42LW45**	47LW45**
		42LW4500-ZB / 42LW450N-ZB 42LW450A-ZB / 42LW450U-ZB	47WL4500-ZB / 47WL450N-ZB 47WL450A-ZB / 47LW450U-ZB
Dimenzije (Š x V x D)	S postoljem	1005,0 mm x 686,0 mm x 255,0 mm	1115,0 mm x 748,0 mm x 255,0 mm
	Bez postolja	1005,0 mm x 621,0 mm x 29,9 mm	1115,0 mm x 683,0 mm x 29,9 mm
Težina	S postoljem	15,9 kg	21,4 kg
	Bez postolja	13,0 kg	18,5 kg
Zahtjevi za napajanje		AC 100-240 V~ 50 / 60 Hz	AC 100-240 V~ 50 / 60 Hz
Potrošnja energije		120 W	140 W
MODELI		55LW45**	
		55LW4500-ZB / 55LW450N-ZB 55LW450A-ZB / 55LW450U-ZB	
Dimenzije (Š x V x D)	S postoljem	1293,0 mm x 851,0 mm x 341,0 mm	
	Bez postolja	1293,0 mm x 785,0 mm x 29,9 mm	
Težina	S postoljem	27,0 kg	
	Bez postolja	22,0 kg	
Zahtjevi za napajanje		AC 100-240 V~ 50 / 60 Hz	
Potrošnja energije		160 W	
Veličina CI modula (širina x visina x dubina)		100,0 mm x 55,0 mm x 5,0 mm	

Navedene specifikacije mogu se mijenjati bez prethodne najave zbog nadogradnje funkcija uređaja.

MODELI		22LV55**	26LV55**
		22LV5500-ZC / 22LV550N-ZC 22LV550A-ZC / 22LV550U-ZC 22LV5510-ZD / 22LV551N-ZD 22LV551A-ZD / 22LV551U-ZD	26LV5500-ZC / 26LV550N-ZC 26LV550A-ZC / 26LV550U-ZC 26LV5510-ZD / 26LV551N-ZD 26LV551A-ZD / 26LV551U-ZD
Dimenzije (Š x V x D)	S postoljem	530,0 mm x 388,0 mm x 151,0 mm	640,0 mm x 474,0 mm x 178,0 mm
	Bez postolja	530,0 mm x 340,0 mm x 31,3 mm	640,0 mm x 405,0 mm x 31,0 mm
Težina	S postoljem	3,2 kg	5,05 kg
	Bez postolja	2,8 kg	4,4 kg
Zahtjevi za napajanje		DC 24 V, 1,7 A, 40 W AC-DC adaptor : 24 V $\overline{\text{---}}$ , 2,5 A / AC 100-240 V~ 50 / 60 Hz	DC 24 V, 2,1 A, 60 W AC-DC adaptor : 24 V $\overline{\text{---}}$ , 2,5 A / AC 100-240 V~ 50 / 60 Hz
Veličina CI modula (širina x visina x dubina)		100,0 mm x 55,0 mm x 5,0 mm	

Navedene specifikacije mogu se mijenjati bez prethodne najave zbog nadogradnje funkcija uređaja.

Uvjeti u okruženju	Radna temperatura	0 °C do 40 °C
	Radna vlažnost	Ispod 80 %
	Temperatura za pohranu	-20 °C do 60 °C
	Vlažnost za pohranu	Ispod 85 %

	Digitalna TV <sup>1</sup>	Digitalna TV	Analogna TV
Televizijski sustav	DVB-T/T2 DVB-C	DVB-T DVB-C	PAL/SECAM B/G/D/K, PAL I/II, SECAM L/L <sup>2</sup>
Pokrivenost programa	VHF, UHF		VHF: E2 do E12, UHF: E21 do E69, CATV: S1 do S20, HYPER: S21 do S47
Maksimalan broj programa koji se mogu spremiti	1,000		
Impedancija vanjske antene	75 Ω		75 Ω

1 Samo modeli koji podržavaju DVB-T2

2 Osim za modele koji podržavaju DVB-T2

## RGB-PC, HDMI/DVI-PC podržani način rada

Razlučivost	Vodoravna frekvencija (kHz)	Okomita frekvencija (Hz)
720 x 400	31,468	70,08
640 x 480	31,469	59,94
800 x 600	37,879	60,31
1024 x 768	48,363	60,00
1280 x 768 (HDMI-PC način rada: osim za LCD televizore/LED LCD televizore)	47,78	59,87
1360 x 768	47,72	59,80
1280 x 1024	63,981	60,02
1920 x 1080 (RGB-PC)	66,587	59,93
1920 x 1080 (HDMI-PC)	67,5	60,00

(Osim za 42/50PT\*\*\*\*, 42/50PW\*\*\*\*, 22/26/32LK33\*\*, 19/26/32LV25\*\*, 19/22LV23\*\*)

(Osim za 42/50PT\*\*\*\*, 42/50PW\*\*\*\*)

## HDMI/DVI-DTV podržani način rada

Razlučivost	Vodoravna frekvencija (kHz)	Okomita frekvencija (Hz)
720x480	31,469	59,94
	31,5	60
720x576	31,25	50
	37,5	50
1280 x 720	44,96	59,94
	45	60
	33,72	59,94
1920x1080	33,75	60
	28,125	50
	26,97	23,97
	27	24
	33,716	29,976
	33,75	30,00
	56,25	50
	67,43	59,94
	67,5	60

## Informacije o komponentnom priključku

Komponentni ulazi na televizoru	Y	P <sub>B</sub>	P <sub>R</sub>

Videoizlazi na DVD uređaju	Y	P <sub>B</sub>	P <sub>R</sub>
	Y	B-Y	R-Y
	Y	Cb	Cr
	Y	Pb	Pr

Signal	Komponentni
480i/576i	O
480p/576p	O
720p/1080i	O
1080p	O (samo 50 Hz / 60 Hz)

## SPECIFIKACIJE RADIOFREKVENCIJA

- Specifikacije RF modula (BM-LDS201) (samo 50/60PZ25\*\*, 42/50PW45\*\*, 50/60PZ55\*\*)

Za televizor koji koristi radiofrekvenciju raspona 2,4 GHz.

- » Izlazna snaga: 1 dBm ili niža
- » Maksimalna udaljenost za komunikaciju: 10 m u otvorenom prostoru
- » Frekvencijski raspon: 2,4 GHz (2,4035 GHz - 2,4783 GHz)
- » Brzina prijenosa: 250 kbps

FCC ID RF modula u televizoru  
FCC ID : BEJLDS201



## Podržani video način rada

Datoteka Naziv ekstenzije	Video dekodir	Audio kodek	Maks. razlučivost
mpg, mpeg	MPEG1, MPEG2	MP2,MP3,Dolby Digital,LPCM	1920x1080@30p (Samo Motion JPEG 640x480@30p)
dat	MPEG1	MP2	
ts,trp,tp	MPEG2, H.264, AVS, VC1	MP2,MP3,Dolby Digital, AAC,HE-AAC	
vob	MPEG1, 2	MP2,MP3,Dolby Digital,LPCM	
mp4, mov	MPEG4,DivX 3.11, DivX 4.12, DivX 5.x, DivX 6, Xvid 1.00, Xvid 1.01, Xvid 1.02, Xvid 1.03, Xvid 1.10-beta1/2H.264	AAC,HE-AAC,MP3	
.mkv	H.264, MPEG-1,2,4	MP2,MP3,Dolby Digital,AAC HE-AAC,LPCM	
divx, avi	MPEG2, MPEG4,DivX 3.11, DivX 4,DivX 5, DivX 6, Xvid 1.00, Xvid 1.01, Xvid 1.02, Xvid 1.03, Xvid 1.10-beta1/2H.264	MP2,MP3,Dolby Digital,LPCM, ADPCM,AAC,HE-AAC	
Motion JPEG (avi, mp4, mkv)	JPEG	LPCM, ADPCM	
asf, wmv	VC1	WMA	
flv	Sorenson H.263, H264	MP3, AAC	

## Podržani 3D način rada

	Signal	Razlučivost	Vodoravna Frekvencija (kHz)	Okomita frekven- cija (Hz)	Podržani formati 3D videozapisa
HDMI ulaz	720p	1280 x 720	44,96 / 45	59,94 / 60	Ispod i iznad, jedan pokraj drugog
			89,9 / 90	59,94/60	HDMI 3D Stapanje kadrova
			37,5	50	Ispod i iznad, jedan pokraj drugog
			75		HDMI 3D Stapanje kadrova
	1080i	1920 X 1080	33,72 / 33,75	59,94/60	Ispod i iznad, jedan pokraj drugog
			28,125	50	
	1080p	1920 X 1080	69,433 / 67,50	59,94/60	Ispod i iznad, jedan pokraj drugog, šahovnica, Slijedni prikaz pojedinačnih kadrova
			56,250	50	Ispod i iznad, jedan pokraj drugog
			27	24	Ispod i iznad, jedan pokraj drugog, šahovnica
			53,95 / 54	23.98/24	HDMI 3D Stapanje kadrova
33,75			30	Ispod i iznad, jedan pokraj drugog, šahovnica	
USB ulaz	1080p	1920 X 1080	33,75	30	Ispod i iznad, jedan pokraj drugog šahovnica, MPO (slika)
	Razlučivost		Podržani formati 3D videozapisa		
	Druga razlučivost		Ispod i iznad, jedan pokraj drugog		
PC ulaz	1920 X 1080		66,587	59,93	Ispod i iznad, jedan pokraj drugog
Kompo- nentni ulaz (samo plazma televizori)	720p	1280 X 720	44,96	59,94	Ispod i iznad, jedan pokraj drugog
			45,00	60,00	
			37,50	50,00	
	1080i	1920 X 1080	33,72	59,94	Ispod i iznad, jedan pokraj drugog
			33,75	60,00	
			28,125	50,00	
	Signal				Podržani formati 3D videozapisa
DTV	720p, 1080i				Ispod i iznad, jedan pokraj drugog

(Samo 50/60PZ\*\*\*\*, 32/42/47/55LW45\*\*)

(samo plazma televizori)

# IR KODOVI

- (ova značajka nije dostupna na svim modelima).

Šifra (hek-sadeci-malna)	Funkcija	Napomena
08	⏻(POWER) (NAPAJANJE)	Gumb na daljinskom upravljaču (uključivanje/isključivanje)
95	ENERGY SAVING (UŠTEDA ENERGIJE)	Gumb na daljinskom upravljaču
30	AV MODE (AV NAČIN)	Gumb na daljinskom upravljaču
0B	INPUT (UNOS)	Gumb na daljinskom upravljaču
F0	TV/RAD (TV/RADIO)	Gumb na daljinskom upravljaču
10-19	Brojčani gumb 0-9	Gumb na daljinskom upravljaču
53	LIST (POPIS)	Gumb na daljinskom upravljaču
1A	Q.VIEW (BRZI PRIKAZ)	Gumb na daljinskom upravljaču
02	⏮ +	Gumb na daljinskom upravljaču
03	⏮ -	Gumb na daljinskom upravljaču
1E	FAV/MARK (FAV/OZNAČI)	Gumb na daljinskom upravljaču
DC	3D	Gumb na daljinskom upravljaču
09	MUTE (ISKLJUČI ZVUK)	Gumb na daljinskom upravljaču
00	P▲	Gumb na daljinskom upravljaču
01	P▼	Gumb na daljinskom upravljaču
43	Home (Početno)	Gumb na daljinskom upravljaču
AB	GUIDE (VODIČ)	Gumb na daljinskom upravljaču
45	Q.MENU (BRZI IZBORNIK)	Gumb na daljinskom upravljaču
28	BACK (NATRAG)	Gumb na daljinskom upravljaču
AA	INFO	Gumb na daljinskom upravljaču
5B	EXIT (IZLAZ)	Gumb na daljinskom upravljaču
44	OK (U REDU)	Gumb na daljinskom upravljaču
40	▲	Gumb na daljinskom upravljaču
41	▼	Gumb na daljinskom upravljaču
07	<	Gumb na daljinskom upravljaču
06	>	Gumb na daljinskom upravljaču
72	CRVENI	Gumb na daljinskom upravljaču
71	ZELENI	Gumb na daljinskom upravljaču
63	ŽUTI	Gumb na daljinskom upravljaču
61	PLAVI(3D SETTING (3D POSTAVKA))	Gumb na daljinskom upravljaču
20	TEXT (TEKST)	Gumb na daljinskom upravljaču
21	T.OPT (T.opcija)	Gumb na daljinskom upravljaču
39	SUBTITLE (PODNASLOVI)	Gumb na daljinskom upravljaču
B1	■	Gumb na daljinskom upravljaču
B0	▶	Gumb na daljinskom upravljaču
BA	■(FREEZE) (ZAMRZNI)	Gumb na daljinskom upravljaču
8E	▶▶	Gumb na daljinskom upravljaču
8F	◀◀	Gumb na daljinskom upravljaču
7E	SIMPLINK	Gumb na daljinskom upravljaču
79	RATIO (FORMAT)	Gumb na daljinskom upravljaču
91	AD	Gumb na daljinskom upravljaču

# POSTAVLJANJE VANJSKOG KONTROLNOG UREĐAJA

## RS-232C postavke

Povežite ulazni priključak RS-232C (serijski priključak) s vanjskim kontrolnim uređajem (kao što je računalo ili A/V kontrolni sustav) radi vanjske kontrole funkcija proizvoda.

Povežite serijski priključak kontrolnog uređaja s RS-232C priključkom na stražnjoj ploči proizvoda.

Napomena: RS-232C kabeli se ne isporučuju s proizvodom.

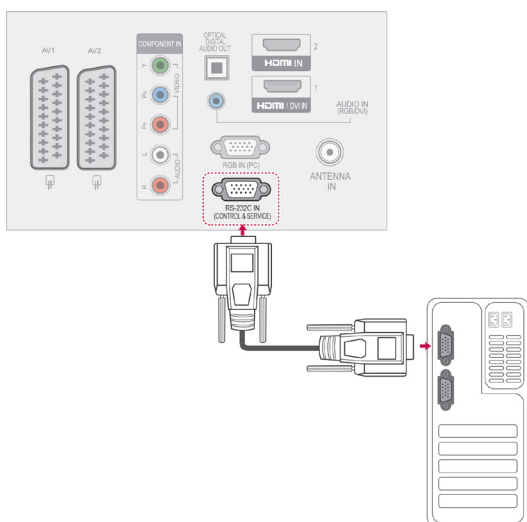

## Vrsta priključka; D-Sub 9-pinski, muški

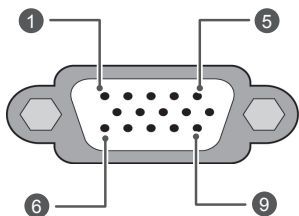

Br.	Naziv pina
1	Nema veze
2	RXD (prijem podataka)
3	TXD (prijenos podataka)
4	DTR (spremna DTE strana)
5	GND
6	DSR (spremna DCE strana)
7	RTS (spremno za slanje)
8	CTS (sigurno za slanje)
9	Nema veze

## RS-232C konfiguracije

### 7-žične konfiguracije (standardni RS-232C kabel)

	PC	TV	
RXD	2	3	TXD
TXD	3	2	RXD
GND	5	5	GND
DTR	4	6	DSR
DSR	6	4	DTR
RTS	7	8	CTS
CTS	8	7	RTS

D-Sub 9                      D-Sub 9

### 3-žična konfiguracije (nestandardno)

	PC	TV	
RXD	2	3	TXD
TXD	3	2	RXD
GND	5	5	GND
DTR	4	6	DTR
DSR	6	4	DSR
RTS	7	7	RTS
CTS	8	8	CTS

D-Sub 9                      D-Sub 9

### Postavi ID

Postavljanje ID broja. "Mapiranje stvarnih podataka" na str.114

- 1 Pritisnite **Home (Početno)** za pristup glavnim izbornicima.
- 2 Pomoću gumba za navigaciju krećite se do **OPCIJE** i pritisnite **OK (U REDU)**.
- 3 Pomoću gumba za navigaciju krećite se do postavke **SET ID (POSTAVI ID)** i pritisnite **OK (U REDU)**.
- 4 Krećite se lijevo ili desno i odaberite ID broj, a zatim odaberite **Zatvori**. Raspon prilagodbe iznosi 1-99.
- 5 Kada završite, pritisnite **EXIT (IZLAZ)**.



## Parametri komunikacije

- Brzina prijenosa: 9600 bps (UART)
- Duljina podataka: 8 bita
- Paritet: nema
- Stop bit: 1 bit
- Komunikacijski kod: ASCII kod
- Koristite križni (obrnuti) kabel.

## Referentni popis naredbi

	NAREDBA1	NAREDBA2	PODACI (heksadecimalni)		NAREDBA1	NAREDBA2	PODACI (heksadecimalni)
01. Napajanje	k	a	00 do 01	14. Bas	k	s	00 do 64
02. Format slike	k	c	(Pogledajte stranicu 111)	15. Ravnoteža	k	t	00 do 64
03. Isključivanje zaslona	k	d	(Pogledajte stranicu 111)	16. Toplina boje	x	u	00 do 64
04. Isključi zvuk	k	e	00 do 01	17. ISM metoda	j	p	(Pogledajte stranicu 113)
05. Kontrola glasnoće	k	f	00 do 64	18. Ušteda energije	j	q	00 do 05
06. Kontrast	k	g	00 do 64	19. Automatsko konfiguriranje	j	u	01
07. Svjetlina	k	h	00 do 64	20. Naredba za podešavanje	m	a	(Pogledajte stranicu 113)
08. Boja	k	i	00 do 64	21. Dodaj/ Preskoči kanal	m	b	00 do 01
09. Nijansa	k	j	00 do 64	22. Gumb	m	c	Boja gumba
10. Oštrina	k	k	00 do 64	23. Kontrola pozadinskog osvjetljenja	m	g	00 do 64
11. Odabir prikaza na zaslonu	k	l	00 do 01	24. Odabir ulaza (glavni)	x	b	(Pogledajte stranicu 114)
12. Daljinski upravljač Zaključavanje	k	m	00 do 01	25. 3D	x	t	(Pogledajte stranicu 114)
13. Visoki tonovi	k	r	00 do 64	26. Prošireni 3D	x	v	(Pogledajte stranicu 114)

- \* Napomena: Tijekom rada s USB-om, što uključuje DivX i EMF, izvršavaju se samo naredbe Power (ka) (Napajanje) i Key(mc) (Tipka), a ostale se naredbe ne izvršavaju i tretiraju kao NG.

## Protokol prijena / prijema

### Prijenos

**[Command1][Command2][ ][Set ID][ ][Data][Cr]**

[Command 1] : Prva naredba za upravljanje televizorom (j, k, m ili x)

[Command 2] : Druga naredba za upravljanje televizorom.

[Set ID] : Možete postaviti opciju postavljanja ID-a za odabir željenog ID broja monitora u izborniku opcija. Raspon prilagodbe je 1 do 99. Kada za [Set ID] odaberete '0', kontrolira se svaki spojeni televizor.

Opcija [Set ID] označava se kao decimalni broj (1 do 99) u izborniku te kao heksadecimalni (0x0 do 0x63) u protokolu prijena/prijema.

[DATA] : Prijenos podataka naredbe. Prijenos 'FF' podataka za prikaz stanja naredbe.

[Cr] : Novi red  
ASCII kod '0x0D'

[ ] : ASCII kod 'razmak (0x20)'

### Potvrda

**[Command2][ ][Set ID][ ][OK][Data][x]**

\* Televizor na temelju ovog formata prenosi ACK (potvrde) prilikom primanja uobičajenih podataka. Ako su podaci u ovom trenutku u načinu rada za očitavanje, označava podatke trenutnog statusa. Ako su podaci u načinu rada za zapisivanje podataka, vraća podatke računala.

### Potvrda pogreške

**[Command2][ ][Set ID][ ][NG][Data][x]**

\* Televizor na temelju tog formata prenosi ACK (potvrde) prilikom primanja neuobičajenih podataka iz neodrživih funkcija ili komunikacijskih pogrešaka.

**Data 00: nedopušteni kod**

**01. Uključivanje (Naredba: k a)**

- ▶ Uključivanje i isključivanje napajanja monitora.

```
Transmission[k][a][ ][Set ID][ ][Data][Cr]
```

Podaci 00 : Isključeno 01 : Uključeno

```
Ack [a][ ][Set ID][ ][OK/NG][Data][x]
```

- ▶ Prikaz uključivanja/isključivanja.

```
Transmission [k][a][ ][Set ID][ ][FF][Cr]
```

```
Ack [a][ ][Set ID][ ][OK/NG][Data][x]
```

- \* Slično tome, ako druge funkcije prenose '0xFF' podatke na temelju ovog formata, povratne informacije podataka potvrde ulaza predstavljaju status svake funkcije.
- \* OK Ack., Error Ack. i druge poruke mogu se prikazivati na zaslonu kada je televizor uključen.

**02. Format slike (naredba: k c) (veličina glavne slike)**

- ▶ Podešavanje formata zaslona (format glavne slike). Format zaslona možete odrediti i pomoću značajke Format slike u Q.MENU (BRZI IZBORNIK) ili u izborniku **SLIKA**.

```
Transmission [k][c][ ][Set ID][ ][Data][Cr]
```

Podaci 01 : uobičajena veličina zaslona (4:3) 07 : 14:9  
02 : Široki zaslon (16:9) 0B : Automatski  
04 : Zumiranje 10 do 1F : Potpuno široko  
06 : Original Kino zumiranje 1 do 16

```
Ack [c][ ][Set ID][ ][OK/NG][Data][x]
```

- \* Pomoću računalnog ulaza odabirete format slike 16:9 ili 4:3.
- \* Za DTV/HDMI (1080i 50 Hz / 60 Hz, 720p 50Hz / 60 Hz, 1080p 24 Hz / 30 Hz / 50 Hz / 60 Hz), Komponentni način rada (720p, 1080i, 1080p 50 Hz / 60 Hz) dostupna je opcija Automatski.
- \* Opcija Potpuno široko podržana je samo za opcije DTV, Analogno, AV.

**03. Isključivanje zaslona (Naredba: k d)**

- ▶ Odabir isključivanja ili uključivanja zaslona.

```
Transmission [k][d][ ][Set ID][ ][Data][Cr]
```

Podaci 00 : Uključivanje zaslona (prikaz slike)  
Uključivanje videozapisa  
01 : Isključivanje zaslona (nema prikaza slike)  
10 : Isključivanje videozapisa

```
Ack [d][ ][Set ID][ ][OK/NG][Data][x]
```

- \* Samo kada je videozapis isključen, televizor prikazuje prikaz na zaslonu (OSD). Međutim, kada je zaslon isključen, nema prikaza na zaslonu.

**04. Isključen zvuk (Naredba: k e)**

- ▶ Kontrola glasnoće, isključivanje zvuka. Isključivanje zvuka možete podesiti i pomoću gumba MUTE (ISKLUJUČI ZVUK) na daljinskom upravljaču.

```
Transmission [k][e][ ][Set ID][ ][Data][Cr]
```

Podaci 00 : Isključen zvuk (Isključen zvuk)  
01 : Uključen zvuk (Uključen zvuk)

```
Ack [e][ ][Set ID][ ][OK/NG][Data][x]
```

**05. Upravljanje glasnoćom (Naredba: k f)**

- ▶ Podešavanje glasnoće. Glasnoća se može podesiti i gumbima za GLASNOĆU na daljinskom upravljaču.

```
Transmission [k][f][ ][Set ID][ ][Data][Cr]
```

Podaci Min : 00 do Maks : 64  
\* Pogledajte odjeljak 'Mapiranje stvarnih podataka'.  
Pogledajte stranicu 114.

```
Ack [f][ ][Set ID][ ][OK/NG][Data][x]
```

**06. Kontrast (Naredba: k g)**

- ▶ Podešavanje kontrasta na zaslonu. Kontrast možete podesiti i u izborniku **SLIKA**.

```
Transmission [k][g][ ][Set ID][ ][Data][Cr]
```

Podaci Min : 00 do Maks : 64  
\* Pogledajte odjeljak 'Mapiranje stvarnih podataka'.  
Pogledajte stranicu 114.

```
Ack [g][ ][Set ID][ ][OK/NG][Data][x]
```

**07. Svjetlina (Naredba: k h)**

- ▶ Podešavanje svjetline zaslona. Svjetlinu možete podesiti i u izborniku **SLIKA**.

```
Transmission [k][h][ ][Set ID][ ][Data][Cr]
```

Podaci Min : 00 do Maks : 64  
\* Pogledajte odjeljak 'Mapiranje stvarnih podataka'.  
Pogledajte stranicu 114.

```
Ack [h][ ][Set ID][ ][OK/NG][Data][x]
```

**08. Boja (Naredba: k i)**

- ▶ Podešavanje boje na zaslonu. Boju možete podesiti i u izborniku **SLIKA**.

```
Transmission [k][i][ ][Set ID][ ][Data][Cr]
```

Podaci Min : 00 do Maks : 64  
\* Pogledajte odjeljak 'Mapiranje stvarnih podataka'.  
Pogledajte stranicu 114.

```
Ack [i][ ][Set ID][ ][OK/NG][Data][x]
```

**09. Nijanse (Naredba: k j)**

- ▶ Podešavanje nijanse zaslona. Nijansu možete podesiti i u izborniku **SLIKA**.

`Transmission [k][j][ ][Set ID][ ][Data][Cr]`

Podaci Crveno : 00 u zeleno : 64

- \* Pogledajte odjeljak 'Mapiranje stvarnih podataka'. Pogledajte stranicu 114.

`Ack [j][ ][Set ID][ ][OK/NG][Data][x]`

**10. Oštrina (Naredba: k k)**

- ▶ Podešavanje oštine zaslona. Oštrinu možete podesiti i u izborniku **SLIKA**.

`Transmission [k][k][ ][Set ID][ ][Data][Cr]`

Podaci Min: 00 do Maks.: 64

- \* Pogledajte odjeljak 'Mapiranje stvarnih podataka'. Pogledajte stranicu 114.

`Ack [k][ ][Set ID][ ][OK/NG][Data][x]`

**11. Odabir prikaza na zaslonu (Naredba: k l)**

- ▶ Odabir uključivanja/isključivanja prikaza na zaslonu pomoću daljinskog upravljača.

`Transmission [k][l][ ][Set ID][ ][Data][Cr]`

Podaci

- 00 : prikaz na zaslonu isključen
- 01 : prikaz na zaslonu uključen

`Ack [l][ ][Set ID][ ][OK/NG][Data][x]`

**12. Način rada sa blokadom daljinskog upravljača (Naredba: k m)**

- ▶ Zaključavanje kontrola prednje ploče na monitoru i daljinskom upravljaču.

`Transmission [k][m][ ][Set ID][ ][Data][Cr]`

Podaci

- 00 : Zaključavanje isključeno
- 01 : Zaključavanje uključeno

`Ack [m][ ][Set ID][ ][OK/NG][Data][x]`

- \* Ako ne koristite daljinski upravljač, koristite ovaj način rada. Kad se pritisne glavni gumb za uključivanje/isključivanje, otpušta se vanjsko kontrolno zaključavanje.
- \* Ako je zaključavanje tipkovnice uključeno u stanju mirovanja, televizor se neće uključiti pritiskom gumba za uključivanje ili IR ili lokalnog gumba.

**13. Visoki tonovi (Naredba: k r)**

- ▶ Podešavanje visokih tonova. Visoke tonove možete podesiti i u izborniku **ZVUK**.

`Transmission [k][r][ ][Set ID][ ][Data][Cr]`

Podaci Min: 00 do Maks.: 64

- \* Pogledajte odjeljak 'Mapiranje stvarnih podataka'. Pogledajte stranicu 114.

`Ack [r][ ][Set ID][ ][OK/NG][Data][x]`

**14. Bas (Naredba: k s)**

- ▶ Podešavanje niskih tonova. Niske tonove možete podesiti i u izborniku **ZVUK**.

`Transmission [k][s][ ][Set ID][ ][Data][Cr]`

Podaci Min: 00 do Maks.: 64

- \* Pogledajte odjeljak 'Mapiranje stvarnih podataka'. Pogledajte stranicu 114.

`Ack [s][ ][Set ID][ ][OK/NG][Data][x]`

**15. Ravnoteža (Naredba: k t)**

- ▶ Podešavanje ravnoteže. Ravnotežu možete podesiti i u izborniku **ZVUK**.

`Transmission [k][t][ ][Set ID][ ][Data][Cr]`

Podaci Min: 00 do Maks.: 64

- \* Pogledajte odjeljak 'Mapiranje stvarnih podataka'. Pogledajte stranicu 114.

`Ack [t][ ][Set ID][ ][OK/NG][Data][x]`

**16. Toplina boje (Naredba: x u)**

- ▶ Podešavanje topline boje. Toplinu boje možete podesiti i u izborniku **SLIKA**.

`Transmission [x][u][ ][Set ID][ ][Data][Cr]`

Podaci Min: 00 do Maks.: 64

- \* Pogledajte odjeljak 'Mapiranje stvarnih podataka'. Pogledajte stranicu 114.

`Ack [u][ ][Set ID][ ][OK/NG][Data][x]`

**17. ISM metoda (naredba: j p) (samo plazma televizori)**

- Kontrola ISM metode. ISM metodu možete prilagoditi i u izborniku **OPCIJA**.

**Transmission [j][p][ ][Set ID][ ][Data][Cr]**

Podaci 02: Orbiter  
04: Osvježenje bijelom  
08: Uobičajeno  
20: Osvježenje bojama

**Ack [p][ ][Set ID][ ][OK/NG][Data][x]**

**18. Ušteda energije (Naredba: j q)**

- Smanjenje potrošnje energije televizora. Uštedu energije možete i podesiti u izborniku **PICTURE**.

**Transmission [j][q][ ][Set ID][ ][Data][Cr]**

Funkcija uštede energije				Razina				Opis	
7	6	5	4	3	2	1	0		
0	0	0	0	Nisko Napajanje	0	0	0	0	Isključeno
0	0	0	0	Nisko Napajanje	0	0	0	1	Minimum
0	0	0	0	Nisko Napajanje	0	0	1	0	Srednje
0	0	0	0	Nisko Napajanje	0	0	1	1	Maksimum
0	0	0	0	Nisko Napajanje	0	1	0	1	Isključen zaslon
0	0	0	0	Nisko Napajanje	0	1	0	0	Inteligentni senzor (samo plazma televizori)
0	0	0	0	Low Power	0	1	0	0	Automatski (samo LCD TV/LED LCD TV - ovisno o modelu)

**Ack [q][ ][Set ID][ ][OK/NG][Data][x]**

**19. Automatsko konfiguriranje (Naredba: j u)**

- Za automatsko podešavanje položaja slike i minimiziranje podrhtavanja slike. Samo u RGB (PC) načinu rada.

**Transmission [j][u][ ][Set ID][ ][Data][Cr]**

Podaci 01: Postavljanje

**Ack [u][ ][Set ID][ ][OK/NG][Data][x]**

**20. Naredba Tune (Naredba: m a)**

- Odaberite kanal za sljedeći broj.

**Transmission [m][a][ ][Set ID][ ][Data0][ ][Data1][ ][Data2][Cr]**

Podaci00 :Podaci visokog kanala  
Podaci01 :Podaci niskog kanala  
npr. Br. 47 -> 00 2F (2FH)  
Br. 394 -> 01 8A (18AH),  
DTV br. 0 -> Nije važno  
Podaci02 :0x00 : Analogno glavni  
0x10 : DTV glavni  
0x20 : Radio

Raspon podataka kanala

Analogno - Min: 00 do Maks: 63 (0 do 99)  
Digitalno - Min: 00 do Maks: 3E7 (0 do 999)  
(osim za Švedsku, Finsku, Norvešku, Dansku i Irsku)  
Digitalno - Min: 0 do Maks: 270F (0 do 9999)  
(samo Švedska, Finska, Norveška, Danska i Irska)

**Ack [a][ ][Set ID][ ][OK/NG][Data][x]**

Podaci Min: 00 do Maks: 7DH

**21. Dodavanje/Preskakanje programa (Naredba: m b)**

- Postavljanje statusa preskakanja za trenutni program.

**Transmission [m][b][ ][Set ID][ ][Data][Cr]**

Podaci 00 : Preskoči 01 : Dodaj

**Ack [b][ ][Set ID][ ][OK/NG][Data][x]**

**22. Gumb (Naredba: m c)**

- Za slanje koda IR gumba na daljinskom upravljaču.

**Transmission [m][c][ ][Set ID][ ][Data][Cr]**

Podaci Kod gumba - Pogledajte stranicu 107.

**Ack [c][ ][Set ID][ ][OK/NG][Data][x]**

**23. Kontrolno pozadinsko svjetlo (Naredba: m g)**

(samo LCD TV/LED LCD TV)

- Kontrola pozadinskog svjetla.

**Transmission [m][g][ ][Set ID][ ][Data][Cr]**

Podaci: podaci Min: 00 do Maks: 64

**Ack [g][ ][Set ID][ ][OK/NG][Data][x]**

**24. Odabir ulaza (naredba: x b)**

(glavni ulaz slike)

- ▶ Odabir izvora ulaza za glavnu sliku.

Transmission [x][b][ ][Set ID][ ][Data][Cr]

Podaci Struktura

MSB LSB

0	0	0	0	0	0	0	0	0
---	---	---	---	---	---	---	---	---

└─ Vanjski ulaz ─┘ └─ Broj ulaza ─┘

Vanjski ulaz				Podaci
0	0	0	0	DTV
0	0	0	1	Analogno
0	0	1	0	AV
0	1	0	0	Komponentni
0	1	1	0	RGB
0	1	1	1	HDMI
1	0	0	0	
1	0	0	1	
1	0	1	0	

Broj ulaza				Podaci
0	0	0	0	Ulaz1
0	0	0	1	Ulaz2
0	0	1	0	Ulaz3
0	0	1	1	Ulaz4

Ack [b][ ][Set ID][ ][OK/NG][Data][x]

**\* Mapiranje stvarnih podataka**

00	Korak 0
:	
A:	Korak 10 (ID uređaja 10)
:	
F:	Korak 15 (ID uređaja 15)
10:	Korak 16 (ID uređaja 16)
:	
64:	Korak 100
:	
6E:	Korak 110
:	
73:	Korak 115
74:	Korak 116
:	
CF:	Korak 199
:	
FE:	Korak 254
FF:	Korak 255

**25. 3D (naredba: x t) (samo 3D modeli)**

- ▶ Za promjenu 3D načina rada na televizoru.

Prijenos [x][t][ ][Set ID][ ][Data01][ ][Data02][ ][Data03][ ][Data04][Cr]

Podaci Struktura

Podaci01	00 : 3D uključeno
	01 : 3D isključeno
	02 : 3D u 2D
	03 : 2D u 3D
Podaci02	00 : Vrh i dno
	01 : Jedno uz drugo
	02 : Šahovnica
	03 : Kadrovi slijedno
Podaci 03	00 : Zdesna nalijevo
	01 : Slijeva nadesno

Podaci04 3D efekt (3D dubina) : Min.: 00 ~ Maks.: 14 (\*prijenos heksadecimalnom šifrom)

\*Ako su podaci 1 00 (3D uključeno), podaci 4 nemaju značenje.

\*Ako su podaci 1 01(3D isključeno) ili 02 (3D u 2D), podaci 2, podaci 3 i podaci 4 nemaju značenje.

\*Ako su podaci 1 03(2D u 3D), podaci 2 i podaci 3 nemaju značenje.

Podaci 1	Podaci 2	Podaci 3	Podaci 4
00	O	O	X
01	X	X	X
02	X	X	X
03	X	X	O

X : nije bitno

Ack [t][ ][OK][Data01][Data02][Data03][Data04][x][t][ ][NG][Data01][x]

**26. Prošireni 3D (naredba: x v) (samo 3D modeli)**

- ▶ Za promjenu 3D opcije na televizoru.

Prijenos [x][v][ ][Set ID][ ][Data01][ ][Data02][Cr]

Podaci 01	: 3D opcija
	00 : Ispravljanje 3D slike
	00 : Ispravljanje 3D slike
	02 : 3D kut gledanja
	03 : Veličina 3D slike(samo plazma televizori)
	04 : Balans 3D slike(samo plazma televizori)
	05: 3D optimizacija (samo aktivna vrsta (LCD TV))
Podaci 02	Ima zaseban raspon za svaku 3D opciju definiranu u Podaci 01.
1) Kada je Podaci 01 na 00	
	00 : Zdesna nalijevo
	01 : Slijeva nadesno
2) Kada je Podaci 01 na 01, 02	
Podaci	Min.: 0 ~ Maks.: 14
3) Kada je Podaci 01 na 03	
	00 : Automatski
	01 : 16:9
4) Kada je Podaci 01 na 04	
	00 : Isključeno
	01 : Uključeno
5) Kada su Podaci 01 na 05	
Podaci	min: 0 ~ maks.: 02
	* Pogledajte odjeljak "Mapiranje stvarnih podataka".

Ack [v][ ][OK][Data01][Data02][x][v][ ][NG][Data01][x]





Podaci o modelu i serijski broj televizora nalaze  
se na stražnjoj strani televizora  
Zabilježite ih ispod za potrebe servisiranja.

MODEL \_\_\_\_\_

SERIJSKI BROJ \_\_\_\_\_