



LG

Life's Good

NÁVOD K OBSLUZE

Televizor LCD / Televizor LED LCD /Plazmový televizor

Před uvedením zařízení do provozu si pečlivě prostudujte tento návod a uložte jej pro budoucí potřebu.

LICENCE

U různých modelů se podporované licence mohou lišit. Další informace o licencích naleznete na webové stránce www.lg.com.



Vyrobeno na základě licence od společnosti Dolby Laboratories. „Dolby“ a symbol dvojitého D jsou ochranné známky společnosti Dolby Laboratories.



HDMI, logo HDMI a High-Definition Multimedia Interface jsou obchodními značkami nebo registrovanými obchodními značkami společnosti HDMI Licensing LLC.



INFORMACE O DIVX VIDEO: DivX® je digitální formát videa vytvořený společností DivX, Inc. Tento výrobek je oficiálně certifikovaným zařízením DivX Certified® pro přehrávání videa ve formátu DivX. Další informace a softwarové nástroje pro konverzi souborů na video ve formátu DivX naleznete na webové stránce www.divx.com.

INFORMACE O DIVX VIDEO-ON-DEMAND: Toto certifikované zařízení DivX Certified® musí být pro přehrávání filmů DivX Video-on-Demand (VOD) zaregistrováno. Chcete-li získat registrační kód, přejděte do části DivX VOD v menu nastavení zařízení. Další informace a informace o dokončení registrace najdete na adrese vod.divx.com.

„Certifikované zařízení DivX Certified® pro přehrávání videa ve formátu DivX® až do rozlišení HD 1080p, včetně prémiového obsahu.“

DivX®, DivX Certified® a související loga jsou ochranné známky společnosti DivX, Inc. a jsou používány na základě licence.

Podléhá jednomu nebo několika následujícím americkým patentům:
7,295,673; 7,460,668; 7,515,710; 7,519,274

OBSAH

2 LICENCE

6 MONTÁŽ A PŘÍPRAVA

- 6 Vybalení
- 9 Dokupuje se zvlášť
- 9 Součásti a tlačítka
- 16 Zvedání a přemístění televizoru
- 16 Instalace televizoru
- 16 - Připojení stojanu
- 19 - Pokud nechcete použít podstavec
- 20 - Montáž na stolek
- 21 - Montáž na stěnu
- 23 - Uspořádání kabelů
- 24 - Nastavení displeje
- 24 - Připojení televizoru

25 DÁLKOVÝ OVLADAČ

29 SLEDOVÁNÍ TELEVIZE

- 29 Připojení antény
- 29 První zapnutí televizoru
- 30 Sledování televize
- 30 Správa programů
- 30 - Automatické nastavení programu
- 32 - Nastavení digitální kabelové televize (pouze v režimu kabelové TV)
- 33 - Manuální nastavení programu (v digitálním režimu)
- 34 - Manuální nastavení programu (v analogovém režimu)
- 35 - Zesilovač
- 35 - Úprava seznamu programů
- 37 - Informace CI [Common interface]
- 38 - Výběr seznamu programů
- 39 EPG (Elektronický průvodce pořady) (v digitálním režimu)
- 39 - Zapnutí nebo vypnutí elektronického

- průvodce pořady EPG
- 39 - Výběr programu
- 40 - Režim průvodce TED/DALŠÍ
- 40 - Režim průvodce 8 dní
- 40 - Režim změny data
- 40 - Okno s rozšířeným popisem
- 40 - Režim nastavení funkce Nahrát/Připomenout
- 40 - Režim nastavení funkce Připomenout
- 41 - Režim seznamu úloh
- 41 Použití doplňkových možností
- 41 - Úprava poměru stran
- 43 - Změna režimů AV
- 43 - Použití seznamu vstupů
- 44 - Zamknutí tlačítek na televizoru (dětský zámek)
- 45 Použití rychlého menu
- 46 Použití zákaznické podpory
- 46 - Aktualizace testovacího softwaru
- 47 - Testování obrazu / zvuku
- 47 - Použití testu signálů
- 47 - Použití informací o výrobku nebo službě

48 3D OBRAZ

- 48 Technologie 3D
- 49 - Při používání 3D brýlí
- 49 - Pozorovací rozsah 3D obrazu
- 50 Sledování 3D obrazu

52 ZÁBAVA

- 52 - Připojení k pevné síti
- 53 - Stav sítě
- 54 - Připojování záznamových zařízení USB
- 55 - Procházení souborů
- 56 - Sledování filmů
- 59 - Prohlížení fotografií
- 61 - Poslech hudby
- 63 - Registrační kód DivX

64 ÚPRAVA NASTAVENÍ TELEVI-ZORU

- 64 Přejít na hlavní menu
- 65 Úprava nastavení
 - 65 - Nastavení pro NASTAVENÍ
 - 66 - Nastavení pro OBRAZ
 - 72 - Nastavení pro ZVUK
 - 75 - Nastavení pro ČAS
 - 76 - Nastavení pro ZÁMEK
 - 77 - Nastavení pro MOŽNOSTI
 - 80 - Nastavení pro SÍŤ

81 VYTVÁŘENÍ SPOJENÍ

- 82 Přehled o připojení
- 83 Připojení k přijímači HD, DVD nebo video-rekordéru
 - 83 - Připojení HDMI
 - 83 - Připojení DVI k HDMI
 - 83 - Komponentní připojení
 - 84 - Připojení přes Euro Scart
 - 84 - Kompozitní připojení
- 85 Připojení k počítači
 - 85 - Připojení HDMI
 - 85 - Připojení DVI k HDMI
 - 85 - Připojení RGB
- 86 Připojení zvukového systému
 - 86 - Připojení digitálním optickým zvukovým kabelem
 - 87 - Připojení sluchátek
- 87 Připojení k portu USB
- 87 Připojení modulu CI
- 88 Připojení SIMPLINK
 - 88 - Aktivace funkce SIMPLINK

89 TELETEXT

- 89 Zapnutí/vypnutí
- 89 Jednoduchý teletext
 - 89 - Výběr stránky
- 89 Teletext Top

- 89 - Výběr bloku/skupiny/stránky
- 89 - Přímý výběr stránky
- 90 Rychlý teletext
 - 90 - Výběr stránky
- 90 Speciální funkce pro teletext

91 DIGITÁLNÍ TELETEXT

- 91 Teletext v rámci digitální služby
- 91 Teletext v digitální službě

92 ÚDRŽBA

- 92 Čištění televizoru
 - 92 - Obrazovka a rám
 - 92 - Skříňka a stojan
 - 92 - Napájecí kabel
- 93 Prevence „vypálení obrazu“ na obrazovce televizoru

94 ODSTRAŇOVÁNÍ POTÍŽÍ

96 TECHNICKÉ ÚDAJE

107 KÓDY IR

108 NASTAVENÍ EXTERNÍHO OV-LÁDACÍHO ZAŘÍZENÍ

- 108 Nastavení RS-232C
- 108 Typ konektoru;
 - 9pinový D-Sub konektor
- 108 Konfigurace sériového rozhraní RS-232C
- 109 Komunikační parametry
- 109 Referenční seznam příkazů
- 110 Protokol přenosu/přijmu

MONTÁŽ A PŘÍPRAVA

Vybalení

Zkontrolujte, zda výrobek obsahuje následující položky. Pokud některé příslušenství chybí, obraťte se na místního prodejce, od něhož jste výrobek zakoupili. Vyobrazení v tomto návodu se může lišit od skutečného výrobku nebo položky.

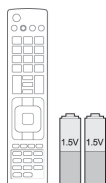

Dálkový ovladač a baterie(AAA)

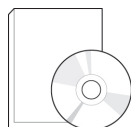

Návod k obsluze

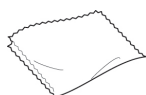

Leštící hadřík¹ (Tato položka není součástí u všech modelů.)



Feritové jádro
(Závisí na modelu)



Napájecí kabel (Tato položka není součástí u všech modelů.)

ČESKY

1 Leštícím hadříkem opatrně otřete místa na skříňce.

Pouze 42PT25**, 60PV25**, 42/50PT35**, 50PV35**, 50/60PZ25**, 42/50PW45**, 50/60PZ55**, 42/50PT45**



M4 x 26 M5 x 14,5

(S výjimkou 60PV25**,
60PZ25**, 60PZ55**)



M4 x 28 M5 x 24

(Pouze 60PV25**,
60PZ25**, 60PZ55**)

Šroub pro montáž

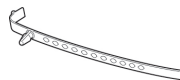

Držák kabelů



Držák napájecího
kabelu



Ochranný kryt



Brýle 3D
(AG-S250 : Závisí na
modelu)



Ochranný kryt
páska

Pouze 22LK33**

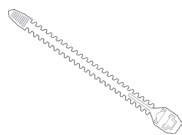

Držák kabelů



Ochranný kryt

Pouze 26/32LK33**, 32/37/42LK43**, 32/42/47LK53**, 32/37/42LK45**, 32/42LK55**

x 8
(M4 x 20)

(S výjimkou 47LK53**)



Ochranný kryt

Šroub pro montáž

Šroub pro upevnění

Pouze 19/22/26LV25**, 22/26LV55**, 19/22LV23**

x 2
(M4 x 6)x 2
(M4 x 16)

Šroub pro montáž

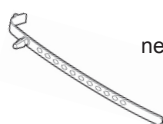

nebo



Držák kabelů



Adaptér DC

Pouze 32LV25**, 32/37/40/42/47LV35**, 32/42/47/55LW45**, 32/37/42/47LV45**, 32/42LV34**

x 8
(M4x12)
(S výjimkou 32LV25**)x 8
(M4x14)
(Pouze 32LV25**)

Šroub pro montáž

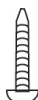
(Pouze 32LV25**,
32/37LV35**, 32LW45**,
32/37LV45**, 32LV34**)
Šroub pro upevněníx 2
(Pouze 32/
42/47/55LW45**)
Brýle 3D¹
(AG-P110, AG-F110)

1 Počet brýlí 3D se může lišit podle země.

**UPOZORNĚNÍ**

- Nepoužívejte jiné než legálně získané položky, jinak není zaručena bezpečnost a životnost výrobku.
- Záruka se nevztahuje na poškození a zranění způsobená nelegálně získanými položkami.

**POZNÁMKA**

- Položky dodané se zařízením se mohou v závislosti na modelu lišit.
- Specifikace výrobku nebo obsah tohoto návodu se mohou za účelem zlepšení funkcí výrobku změnit bez předchozího upozornění.

Jak se používá feritové jádro (Pouze plazmový televizor)

- 1 K omezení elektromagnetického rušení audiokabelu počítače použijte feritové jádro. Audiokabel počítače omotejte třikrát kolem feritového jádra. Feritové jádro umístěte v blízkosti televizoru.

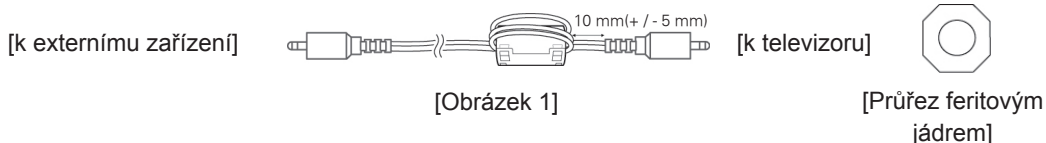

- 2 K omezení elektromagnetického rušení napájecího kabelu použijte feritové jádro. Napájecí kabel omotejte jednou kolem feritového jádra. Feritové jádro umístěte v blízkosti televizoru.

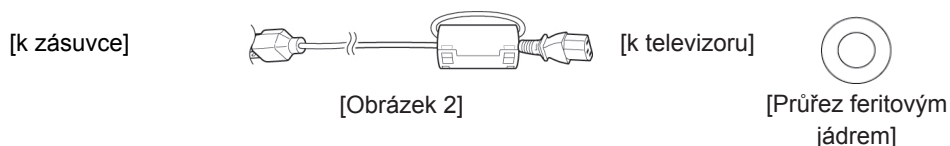

- 3 K omezení elektromagnetického rušení napájecího kabelu použijte feritové jádro. Napájecí kabel omotejte jednou kolem feritového jádra. Umístěte feritové jádro v blízkosti televizoru a zásuvky.

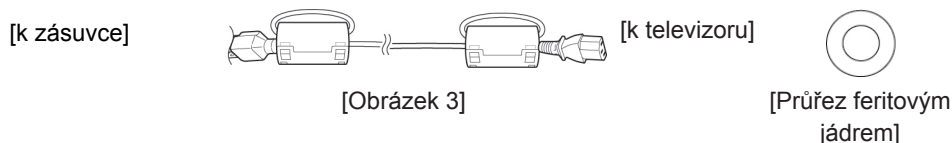

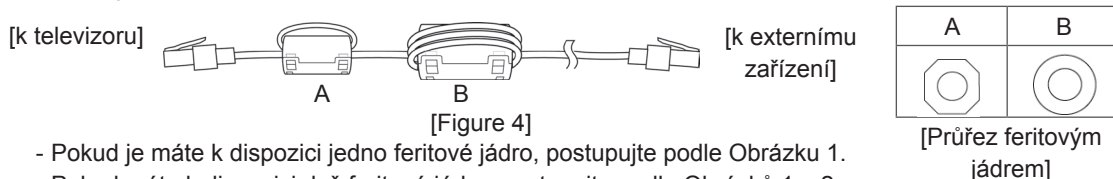

- 4 K omezení elektromagnetického rušení kabelu sítě LAN použijte feritové jádro. Kabel sítě LAN omotejte jednou kolem malého feritového jádra a třikrát kolem velkého feritového jádra. Feritové jádro umístěte v blízkosti televizoru.

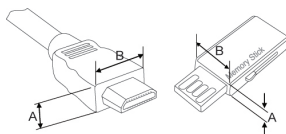

- Pokud je máte k dispozici jedno feritové jádro, postupujte podle Obrázku 1.
- Pokud máte k dispozici dvě feritová jádra, postupujte podle Obrázků 1 a 2.
- Pokud máte k dispozici tři feritová jádra, postupujte podle Obrázků 1 a 3.
- Pokud jsou použita čtyři feritová jádra, postupujte dle obrázků 1, 2 a 4.
- Pokud je použito pět feritových jader, postupujte dle obrázků 1, 3 a 4.

- Pro optimální připojení používejte kabely HDMI a zařízení USB s rámečkem, který má tloušťku menší než 10 mm a šířku menší než 18 mm. (S výjimkou 42PT25**, 60PV25**, 42/50PT35**, 50PV35**, 50/60PZ25**, 42/50PW45**, 50/60PZ55**, 22/26/32LK33**, 32/37/42LK43**, 32/42/47LK53**, 42/50PT45**)





- *A  10 mm
- *B  18 mm

Dokupuje se zvlášť

U samostatně dokupovaných položek může v zájmu zlepšení kvality dojít bez předchozího upozornění k úpravám nebo změnám.

Ve věci nákupu těchto položek se obraťte na prodejce.

Zařízení pracuje pouze s kompatibilním plazmovým televizorem, televizorem LED LCD nebo televizorem LCD od společnosti LG.

Pouze plazmový televizor	Pouze televizor LCD/LED LCD
	
Brýle 3D (AG-S230, AG-S250, AG-S270 : Pouze modely 3D)	Brýle 3D (AG-P110, AG-F110 : Pouze modely 3D)

Součásti a tlačítka

! POZNÁMKA

- Televizor může být za účelem úspory elektrické energie uveden do pohotovostního režimu. Pokud nebude televizor delší dobu používán, měl by být vypnut, což přispěje ke snížení spotřeby energie.
- Snížením úrovně jasu obrazu lze podstatně snížit množství energie spotřebované během používání, což přispěje ke snížení celkových provozních nákladů.

! UPOZORNĚNÍ

- Na skleněný podstavec nešlape a chraňte jej před poškozením. Mohl by se rozbít a skleněné střeby by mohly způsobit zranění, případně by mohlo dojít k pádu televizoru.
- Televizor nepřetahujte. Mohla by se poničit podlaha nebo přístroj.

- Uvedený obrázek se může od vašeho televizoru lišit.

Pouze 50/60PZ25**, 42/50PW45**, 50/60PZ55**, 42/50PT45**

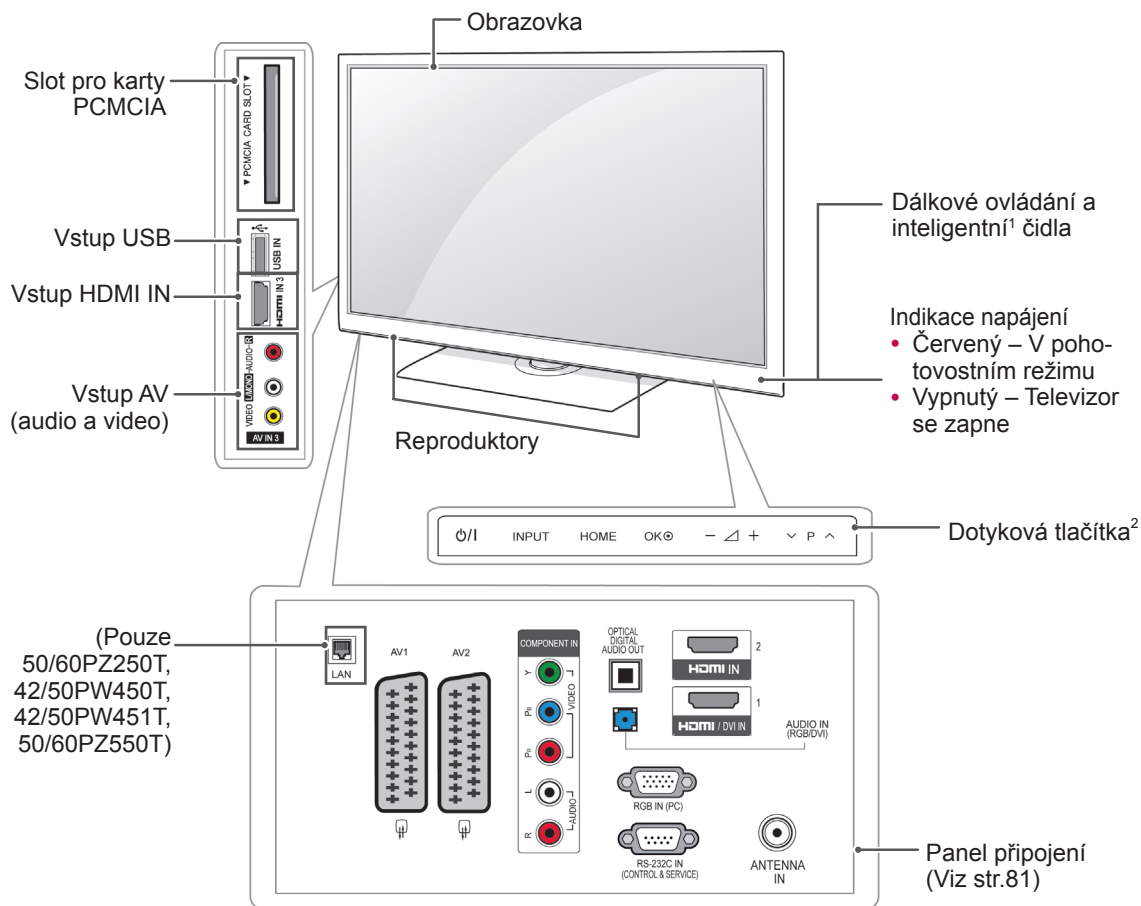

ČESKY

Tlačítko	Popis
⏻/⏻	Zapne nebo vypne napájení
INPUT	Změní vstupní zdroj
HOME	Přechází do hlavních menu nebo uloží zadání a zavírá menu
OK	Vybere zvýrazněnou možnost menu nebo potvrdí zadání
– ▲ +	Upraví úroveň hlasitosti
∨ ▢ ^	Prochází uložené programy

- 1 Inteligentní čidlo - Upraví kvalitu obrazu podle okolního prostředí.
- 2 Dotykové tlačítko - Požadovanou funkci použijete dotykem tlačítka.

- Uvedený obrázek se může od vašeho televizoru lišit.

Pouze 60PV25**, 42/50PT35**, 50PV35**, 42PT25**

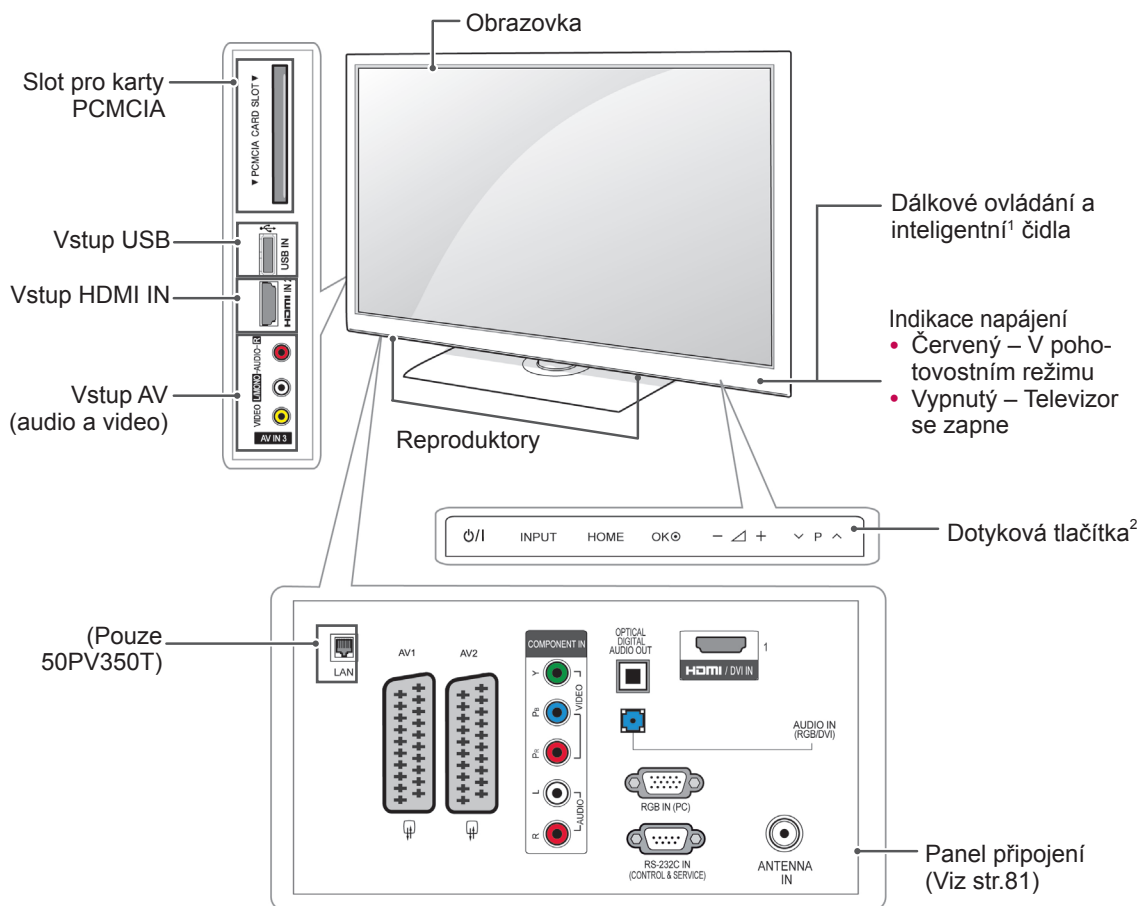

Tlačítko	Popis
⏻/⏻	Zapne nebo vypne napájení
INPUT	Změní vstupní zdroj
HOME	Přechází do hlavních menu nebo uloží zadání a zavírá menu
OK	Vybere zvýrazněnou možnost menu nebo potvrdí zadání
- / +	Upraví úroveň hlasitosti
∨ / P / ^	Prochází uložené programy

1 Inteligentní čidlo - Upraví kvalitu obrazu podle okolního prostředí.

2 Dotykové tlačítko - Požadovanou funkci použijete dotykem tlačítka.

- Uvedený obrázek se může od vašeho televizoru lišit.

Pouze 22/26/32LK33**, 32/37/42LK43**, 32/42/47LK53**(S výjimkou 32/42/47LK530T)

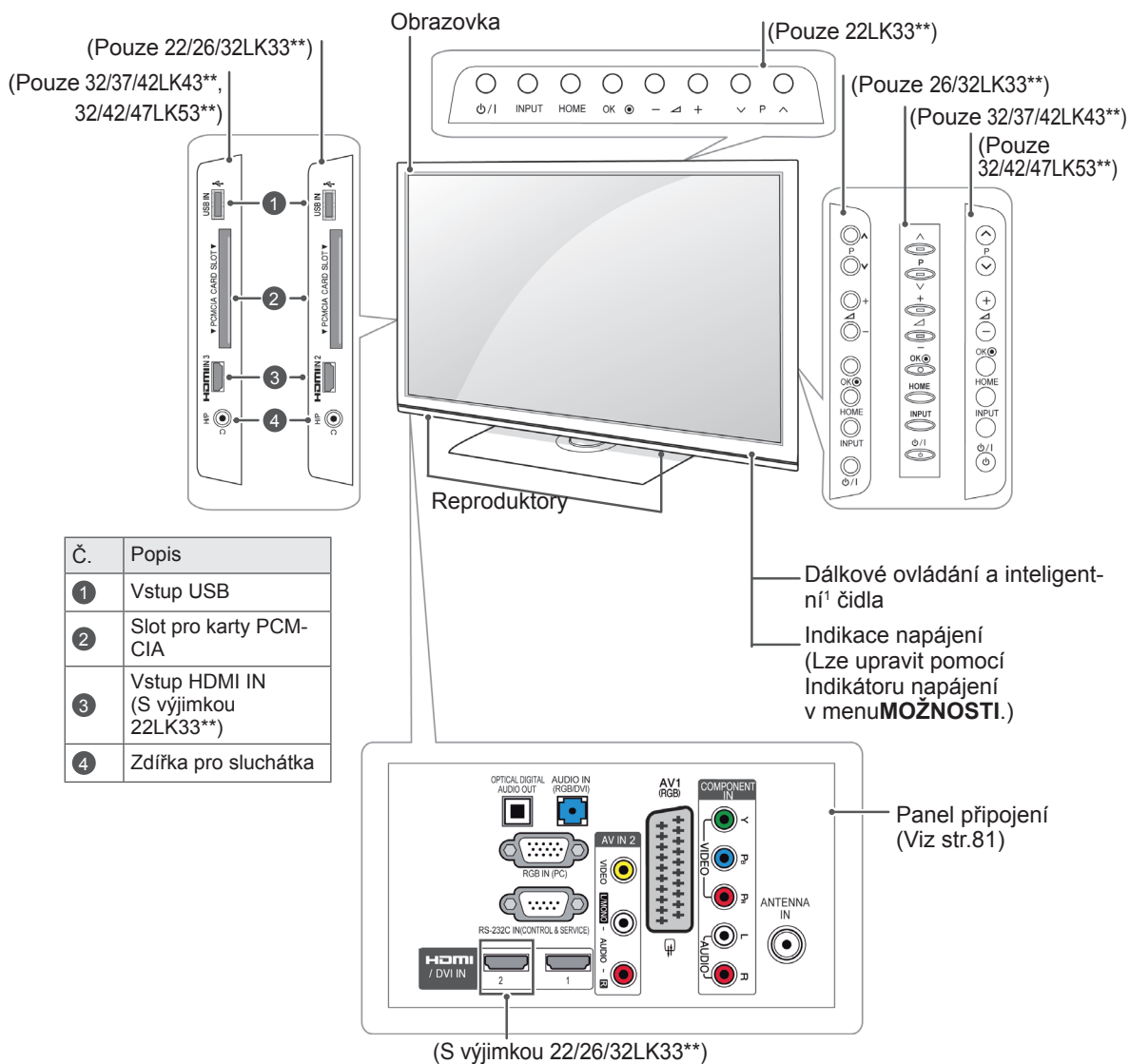

Tlačítko	Popis
phi/I	Zapne nebo vypne napájení
INPUT	Změní vstupní zdroj
HOME	Přechází do hlavních menu nebo uloží zadání a zavírá menu
OK	Vybere zvýrazněnou možnost menu nebo potvrdí zadání
- Δ +	Upraví úroveň hlasitosti
v P ^	Prochází uložené programy

1 Inteligentní čidlo - Upraví kvalitu obrazu podle okolního prostředí.(Pouze 32/42/47LK53**)

- Uvedený obrázek se může od vašeho televizoru lišit.

Pouze 19/22/26LV25**, 19/22LV23**, 22/26LV55**

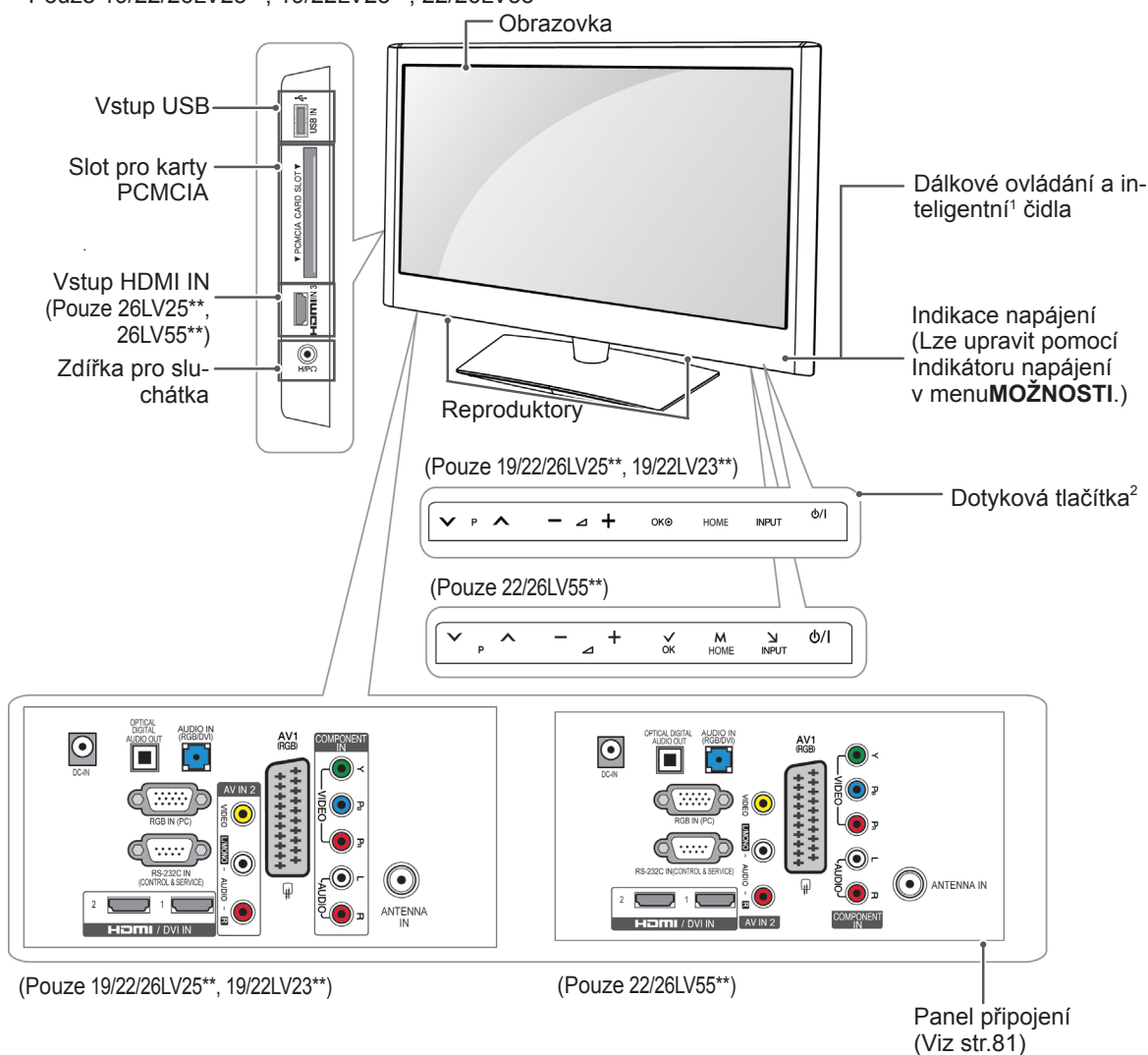

Tlačítko	Popis
↙ P ↘	Prochází uložené programy
— ▸ +	Upraví úroveň hlasitosti
OK ⊙	Vybere zvýrazněnou možnost menu nebo potvrdí zadání
HOME	Přechází do hlavních menu nebo uloží zadání a zavírá menu
INPUT	Změní vstupní zdroj
⏻/⏿	Zapne nebo vypne napájení

- 1 Inteligentní čidlo - Upraví kvalitu obrazu podle okolního prostředí.
- 2 Dotykové tlačítko - Požadovanou funkci použijete dotykem tlačítka.

- Uvedený obrázek se může od vašeho televizoru lišit.

Pouze 32/42/47LK530T, 32/42LK550T, 32/37/42/47LV355T

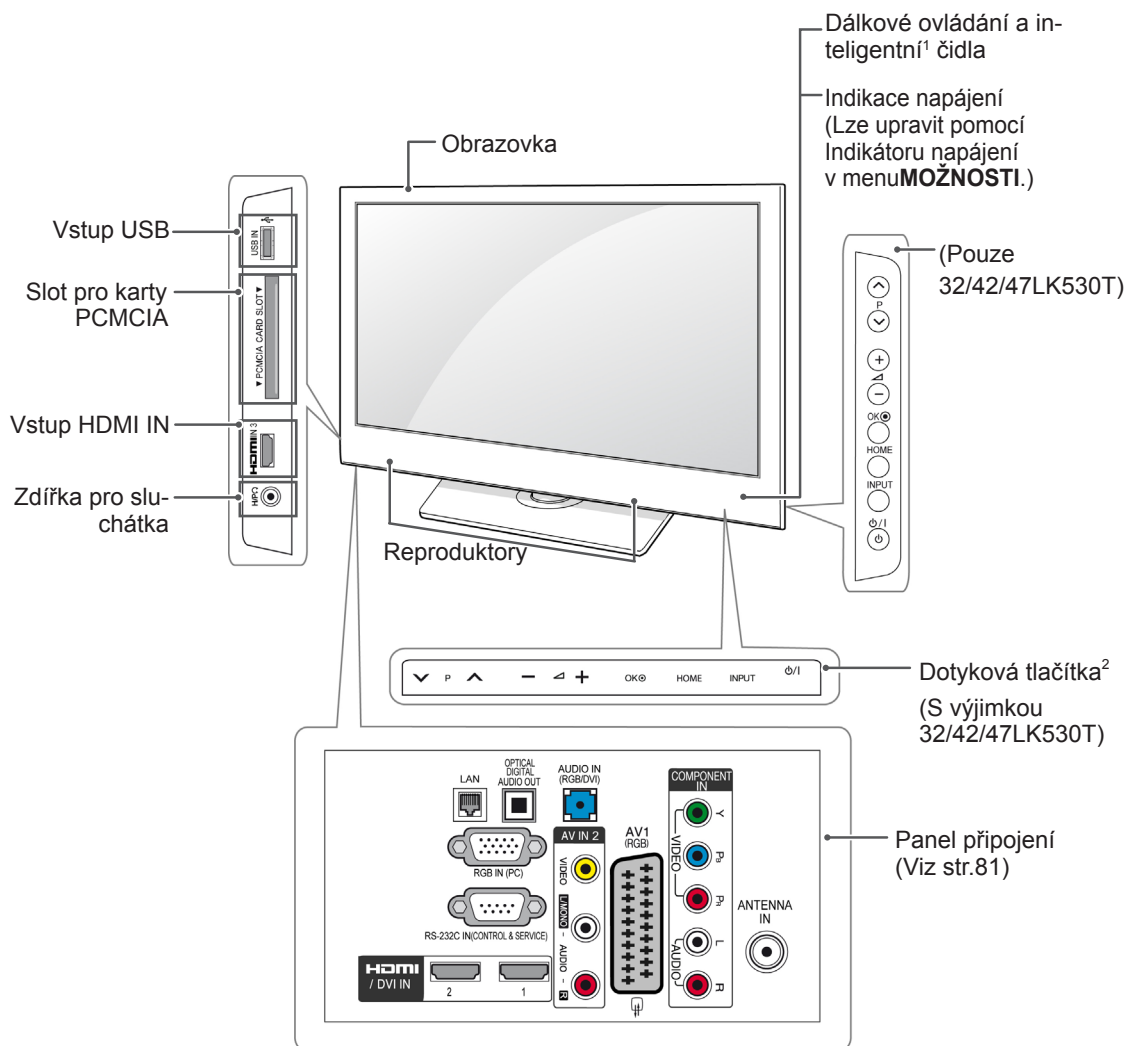

Tlačítko	Popis
↙ P ↘	Prochází uložené programy
- ◀ +	Upraví úroveň hlasitosti
OK ⊙	Vybere zvýrazněnou možnost menu nebo potvrdí zadání
HOME	Přechází do hlavních menu nebo uloží zadání a zavírá menu
INPUT	Změní vstupní zdroj
⏻/⏿	Zapne nebo vypne napájení

1 Inteligentní čidlo - Upraví kvalitu obrazu podle okolního prostředí.

2 Dotykové tlačítko - Požadovanou funkci použijete dotykem tlačítka.

- Uvedený obrázek se může od vašeho televizoru lišit.

Pouze 32/37/42LK45**, 32/42LK55**, 32LV25**, 32/42LV34**, 32/37/40/42/47LV35**,
32/37/42/47LV45**, 32/42/47/55LV45** (S výjimkou 32/42LK550T, 32/37/42/47LV355T)

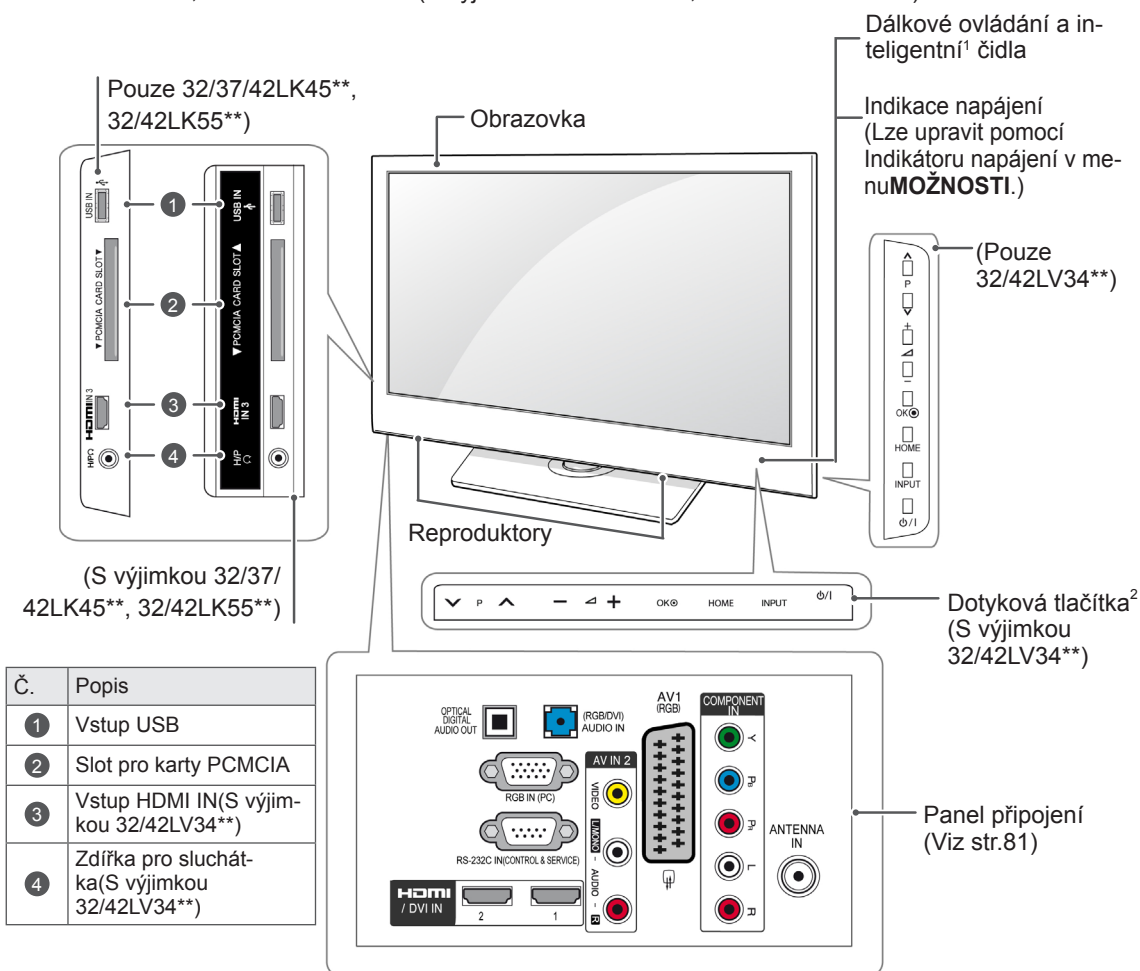

Tlačítko	Popis
∨ P ∨	Prochází uložené programy
- ∟ +	Upraví úroveň hlasitosti
OK	Vybere zvýrazněnou možnost menu nebo potvrdí zadání
HOME	Přechází do hlavních menu nebo uloží zadání a zavírá menu
INPUT	Změní vstupní zdroj
⏻/⏹	Zapne nebo vypne napájení

- 1 Inteligentní čidlo - Upraví kvalitu obrazu podle okolního prostředí.
- 2 Dotykové tlačítko - Požadovanou funkci použijete dotykem tlačítka.

Zvedání a přemístění televizoru

Než přemístíte nebo zvednete televizor, prostudujte si následující pokyny, abyste zabránili poškrábání nebo poškození televizoru a aby přeprava proběhla bezpečně bez ohledu na typ a velikost televizoru.



UPOZORNĚNÍ

- Nikdy se nedotýkejte obrazovky, protože by se mohla poškodit obrazovka nebo některé pixely používané pro vytváření obrazů.
- Doporučuje se přemísťovat televizor v krabici nebo v obalovém materiálu, ve kterém byl televizor původně dodán.
- Než budete televizor přemísťovat nebo zvedat, odpojte napájecí kabel i všechny ostatní kabely.
- Když držíte televizor, měla by obrazovka směřovat dopředu, aby se nepoškrábala.



- Uchopte pevně horní a dolní rám televizoru. Dbejte, abyste nedrželi průhlednou část, reproduktor nebo oblast mřížky reproduktoru.

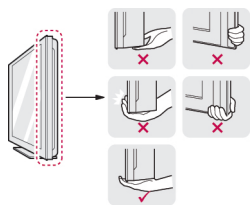

- Přepravu velkého televizoru by měly provádět nejméně 2 osoby.
- Při manuální přepravě televizoru držte televizor podle následujícího vyobrazení.

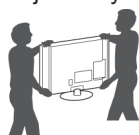

- Při přepravě televizor nevystavujte nárazům ani nadměrnému třesení.
- Při přepravě držte televizor ve vzpřímené poloze, nenatáčejte televizor na stranu ani jej nenaklánějte doleva nebo doprava.

Instalace televizoru

- Uvedený obrázek se může od vašeho televizoru lišit.
- Postavte televizor na sloupový stojan a namontujte televizor na stůl nebo na stěnu.

Připojení stojanu

(Pouze 42PT25**, 60PV25**, 42/50PT35**, 50PV35**, 50/60PZ25**, 42/50PW45**, 50/60PZ55**, 42/50PT45**)

- 1 Položte televizor obrazovkou na rovnou plochu.



UPOZORNĚNÍ

- Na plochu položte pěnovou podložku nebo měkký ochranný hadřík, aby se obrazovka nepoškrábala.

- 2 Spojte součásti **těla stojanu** se **základnou stojanu** televizoru.

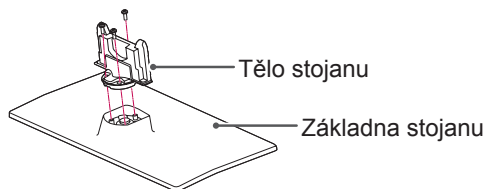

- 3 Zajistěte televizor a stojan pomocí 4 šroubů.

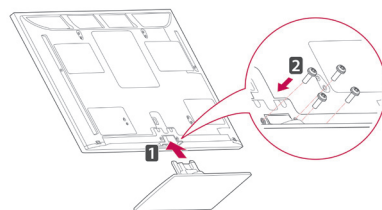

Zkontrolujte spojení přední a zadní strany stojanu.



UPOZORNĚNÍ

- Utáhněte pevně šrouby, aby se televizor nenaklonil dopředu. Neutahujte šrouby příliš velkou silou.

(Pouze 22LK33**)

1 Položte televizor obrazovkou na rovnou plochu.

UPOZORNĚNÍ

- Na plochu položte pěnovou podložku nebo měkký ochranný hadřík, aby se obrazovka nepoškodila.

2 Sestavte televizor podle nákresu.

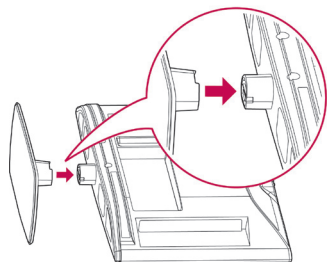

(Pouze 26/32LK33**, 32/37/42LK43**, 32/42/47LK53**, 32/37/42LK45**, 32/42LK55**)

1 Položte televizor obrazovkou na rovnou plochu.

UPOZORNĚNÍ

- Na plochu položte pěnovou podložku nebo měkký ochranný hadřík, aby se obrazovka nepoškodila.

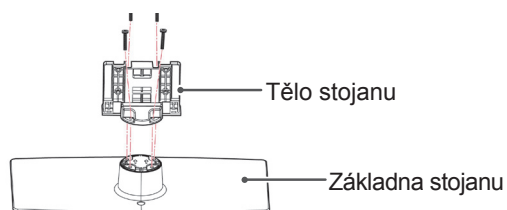
2 Spojte součásti **těla stojanu** se **základnou stojanu** televizoru.

3 Zajistíte televizor a stojan pomocí 4 šroubů.

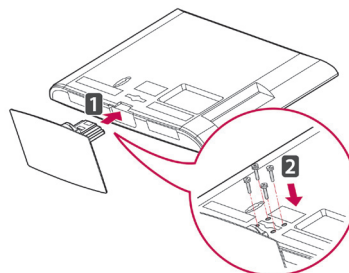
**UPOZORNĚNÍ**

- Utáhněte pevně šrouby, aby se televizor nenaklonil dopředu. Neutahujte šrouby příliš velkou silou.

(Pouze 19/22/26LV25**, 22/26LV55**, 19/22LV23**)

1 Položte televizor obrazovkou na rovnou plochu.

! UPOZORNĚNÍ

- Na plochu položte pěnovou podložku nebo měkký ochranný hadřík, aby se obrazovka nepoškodila.

2 Spojte součásti **těla stojanu** se **základnou stojanu** televizoru.

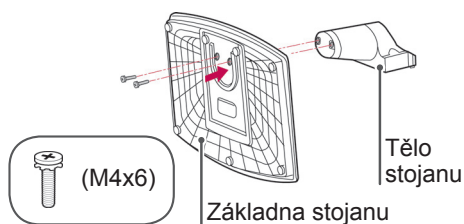

3 Zajistěte televizor a stojan pomocí 2 šroubů.

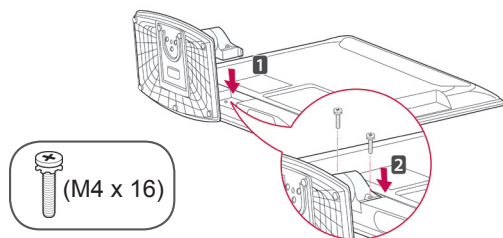

! UPOZORNĚNÍ

- Utáhněte pevně šrouby, aby se televizor nenaklonil dopředu. Neutahujte šrouby příliš velkou silou.

(Pouze 32LV25**, 32/42LV34**, 32/37/40/42/47LV35**, 32/37/42/47LV45**, 32/42/47/55LV45**)

1 Položte televizor obrazovkou na rovnou plochu.

! UPOZORNĚNÍ

- Na plochu položte pěnovou podložku nebo měkký ochranný hadřík, aby se obrazovka nepoškodila.

2 Spojte součásti **těla stojanu** se **základnou stojanu** televizoru.

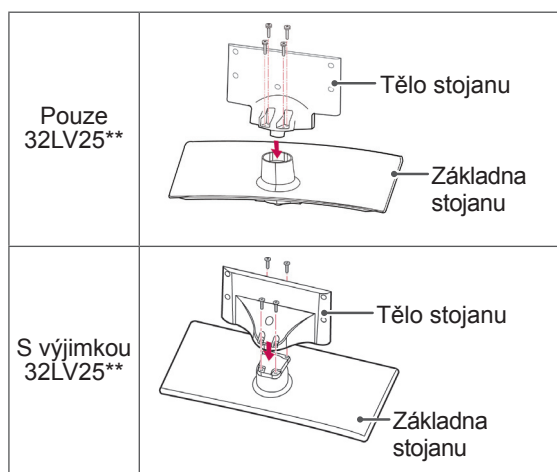

3 Zajistěte televizor a stojan pomocí 4 šroubů.

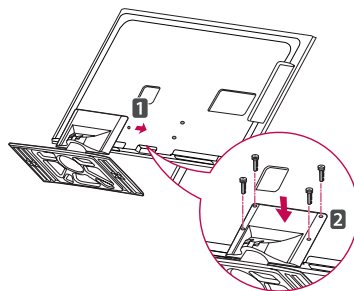

! UPOZORNĚNÍ

- Utáhněte pevně šrouby, aby se televizor nenaklonil dopředu. Neutahujte šrouby příliš velkou silou.

Pokud nechcete použít podstavec

- Uvedený obrázek se může od vašeho televizoru lišit.

(Pouze 42PT25**, 60PV25**, 42/50PT35**, 50PV35**, 50/60PZ25**, 42/50PW45**, 50/60PZ55**, 42/50PT45**)

- Zatlačte dodaný ochranný kryt do otvoru v dolní části televizoru, kryt musí pevně dosednout.
- Připevněte pásku ochranného krytu.
 - Tím se zabrání pronikání prachu a nečistoty do otvoru.
 - Pokud instalujete držák pro montáž na stěnu, použijte ochranný kryt.

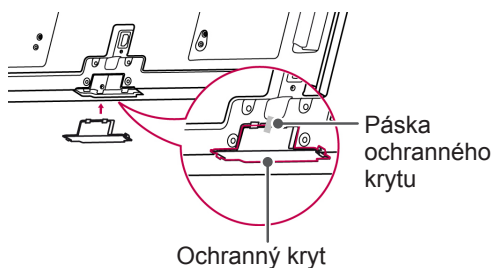

(Pouze 26/32LK33**, 32/37/42LK43**, 32/42/47LK53**, 32/37/42LK45**, 32/42LK55**)

- 1 Zatlačte dodaný ochranný kryt do otvoru v dolní části televizoru, aby se ozvalo zaklapnutí.

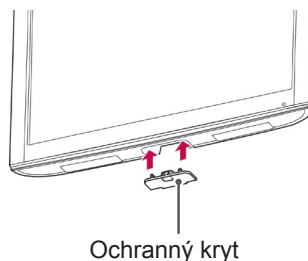

(Pouze 22LK33**)

- 1 Položte televizor obrazovkou na rovnou plochu.
- 2 Odšroubujte 2 šrouby a sejměte stojan z televizoru.

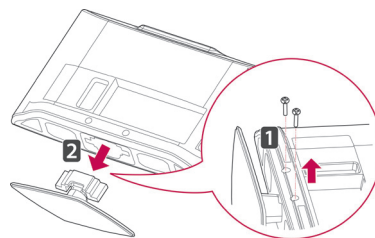

- 3 Zatlačte dodaný ochranný kryt do otvoru v dolní části televizoru, kryt musí pevně dosednout. Tím se zabrání pronikání prachu a nečistoty do otvoru.

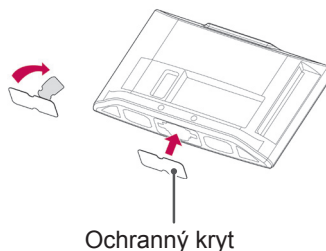

Montáž na stolek

- Uvedený obrázek se může od vašeho televizoru lišit.
- 1 Zvedněte a nakloňte televizor do vzpřímené polohy na stolek.
 - Mezi televizorem a stěnou musí zůstat 10 cm místa (minimálně) na správné větrání.

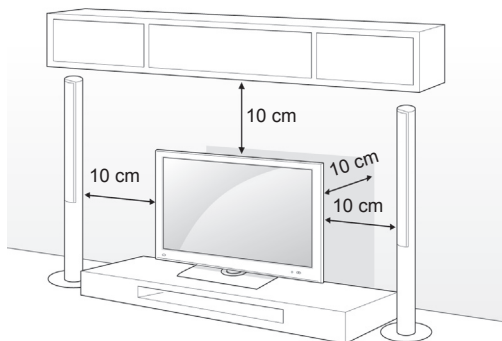

- 2 Připojte napájecí kabel do elektrické zásuvky.

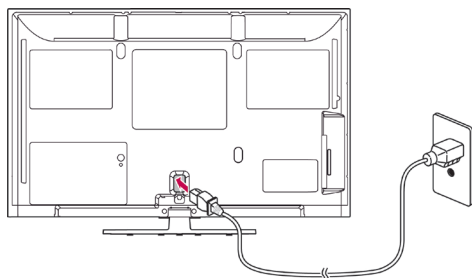

! UPOZORNĚNÍ

- Neumísťujte televizor do blízkosti zdrojů tepla nebo na zdroje tepla, aby nedošlo k požáru.

! POZNÁMKA

- Televizor můžete natočit o 20 stupňů doleva nebo doprava a upravit úhel televizoru podle svých potřeb. (S výjimkou 22LK33**, 19/22/26LV25**, 22/26LV55**, 19/22LV23**)

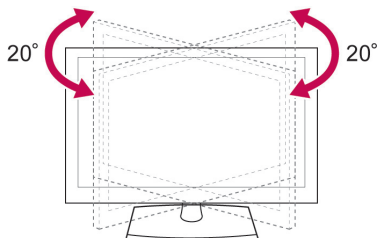

Zajištění televizoru na stolek

- Uvedený obrázek se může od vašeho televizoru lišit.

(Pouze 26/32LK33**, 32/37/42LK43**, 32/37/42LK45**, 32/42LK53**, 32/42LK55**, 32LV25**, 32/37LV35**, 32LW45**, 32/37LV45**, 32LV34**)

Přípevněte televizor ke stolu, aby se nenakláníl dopředu a nezpůsobil poškození nebo zranění. Namontujte televizor na stolek a potom zasuňte a utáhněte dodaný šroub na zadní straně stojanu.

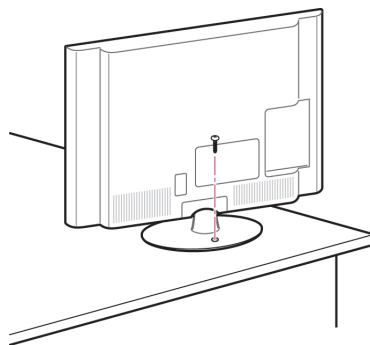

! VAROVÁNÍ

- Abyste zabránili pádu televizoru, musíte jej pevně připevnit k podložce nebo ke zdi v souladu s montážními pokyny. Následkem naklánění, třesení nebo kývání televizorem může dojít ke zranění.

Zajištění televizoru na stěně

- Uvedený obrázek se může od vašeho televizoru lišit.

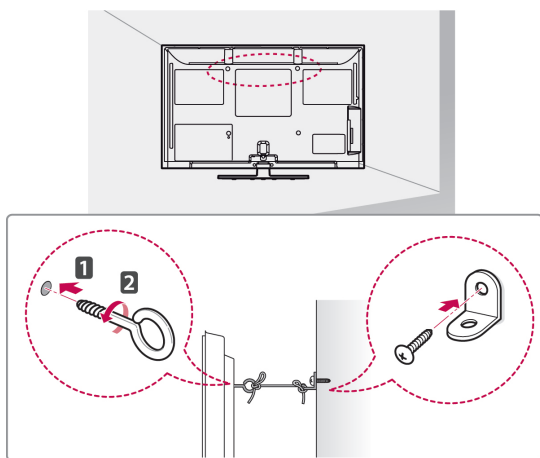

- 1 Zasuňte a utáhněte šrouby s okem nebo televizní držáky a šrouby na zadní straně televizoru.
- Jsou-li v místě šroubů s okem zasunuté šrouby, nejprve je vyjměte.
- 2 Držáky připevněte ke stěně pomocí šroubů. Poloha nástěnného držáku musí odpovídat poloze šroubů s okem na zadní straně televizoru.
- 3 Spojte šrouby s okem a nástěnné držáky pomocí pevného provazu.
Dbejte, aby byl provaz rovnoběžný s rovným povrchem.

**UPOZORNĚNÍ**

- Dbejte, aby děti nešplhaly nebo se nevěšely na televizor.

**POZNÁMKA**

- Použijte podložku nebo skříňku, která je dostatečně pevná a velká, aby unesla televizor.

Použití bezpečnostního systému Kensington

(Tato funkce není dostupná u všech modelů.)

- Uvedený obrázek se může od vašeho televizoru lišit.

Konektor bezpečnostního systému Kensington se nachází na zadní straně televizoru. Další informace o instalaci a používání naleznete v návodu přiloženém k bezpečnostnímu systému Kensington nebo na webové stránce <http://www.kensington.com>.

Kabelem bezpečnostního systému Kensington spojte televizor a stolek.

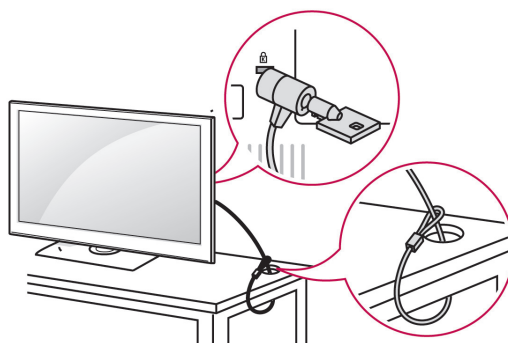
**Montáž na stěnu**

Připevněte opatrně nástěnný úchyt na zadní stranu televizoru a nainstalujte nástěnný úchyt na pevnou stěnu kolmou k podlaze. Pokud připevňujete televizor k jiným stavebním materiálům, obraťte se na kvalifikované pracovníky.

Společnost LG doporučuje svěřit nástěnnou montáž kvalifikovanému pracovníkovi.

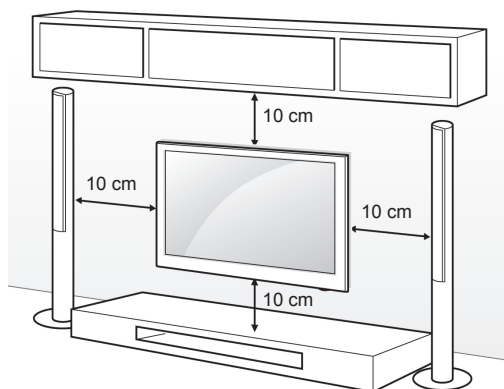

Ověřte, zda šrouby a nástěnné úchyty vyhovují standardu VESA. Standardní rozměry sad pro montáž na stěnu jsou uvedeny v následující tabulce.

Samostatně prodávaná položka

(držák pro montáž na stěnu)

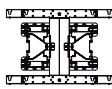
Model	42PT25** 42/50PT35** 50PV35** 50PZ25** 42/50PW45** 50PZ55** 42/50PT45**	60PV25** 60PZ25** 60PZ55**
VESA (A x B)	400 x 400	600 x 400
Standardní šroub	M6	M8
Počet šroubů	4	4
Držák pro montáž na stěnu	PSW400B, PSW400BG, DSW400BG 	PSW600B, PSW600BG 

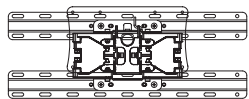
Model	22LK33** 19/22/26LV25** 22/26LV55** 19/22LV23**	26/32LK33** 32LK43** 32LK45** 32LK53** 32LK55** 32LV25** 32LV35** 32LV45** 32LW45** 32LV34**
VESA (A x B)	100 x 100	200 x 100
Standardní šroub	M4	M4
Počet šroubů	4	4
Držák pro montáž na stěnu	LSW100B, LSW100BG 	

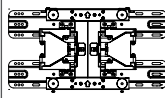
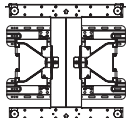
Model	37/42LK43** 37/42LK45** 42LK55** 42/47LK53** 37LV35** 37LV45**	40/42/47LV35** 42/47LV45** 42/47/55LW45**
VESA (A x B)	200 x 200	400 x 400
Standardní šroub	M6	M6
Počet šroubů	4	4
Držák pro montáž na stěnu	LSW200B, LSW200BG 	LSW400B, LSW400BG 

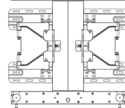
Model	42LV34**
VESA (A x B)	400 x 400
Standardní šroub	M6
Počet šroubů	4
Držák pro montáž na stěnu	LSW400BX, LSW400BXC 

! UPOZORNĚNÍ

- Nejprve odpojte napájení a teprve poté přemístíte nebo instalujete televizor. Jinak může dojít k úrazu elektrickým proudem.
- Pokud instalujete televizor na strop nebo nakloněnou stěnu, může spadnout a způsobit vážné zranění. Používejte autorizovaný nástěnný úchyt od společnosti LG a obraťte se na místního prodejce nebo kvalifikované pracovníky.
- Šrouby neutahujte příliš velkou silou, jinak se televizor poškodí a záruka pozbude platnost.
- Použijte šrouby a nástěnné úchyty, které vyhovují standardu VESA. Záruka se nevztahuje na poškození a zranění způsobená nesprávným použitím nebo nevhodným příslušenstvím.

! POZNÁMKA

- Použijte šrouby uvedené ve specifikaci šroubů podle standardu VESA.
- Sada pro montáž na stěnu obsahuje návod na instalaci a potřebné součásti.
- Délka šroubů se může lišit v závislosti na nástěnném úchytu. Dbejte, abyste použili správnou délku.
- Další informace naleznete v návodu přiloženém k nástěnnému úchytu.

Uspořádání kabelů

- Uvedený obrázek se může od vašeho televizoru lišit.

(Pouze 42PT25**, 60PV25**, 42/50PT35**, 50PV35**, 50/60PZ25**, 42/50PW45**, 50/60PZ55**, 42/50PT45**)

- 1 Nainstalujte **držák napájecího kabelu a napájecí kabel**. Pomůžete tím zabránit náhodnému vytržení napájecího kabelu.

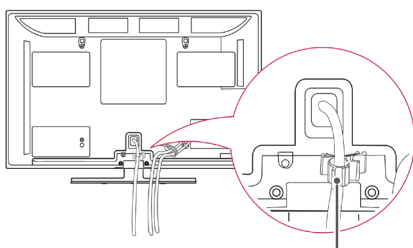

Držák napájecího kabelu

- 2 Spojte kabely do svazku pomocí **držáku kabelů**. Instalaci kabelu LAN provedte podle obrázku tak, abyste omezili elektromagnetické vlnění. (Pouze 50PV350T, 50/60PZ250T, 42/50PW450T, 42/50PW451T, 50/60PZ550T).

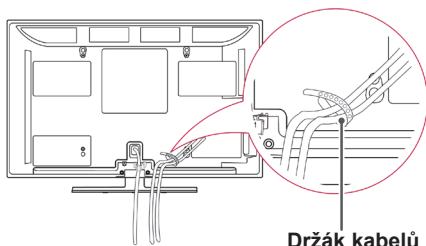

Držák kabelů



UPOZORNĚNÍ

- Při přemísťování televizoru nedržte **držák kabelů** ani **držák napájecího kabelu**, protože držáky kabelů se mohou zlomit a může dojít ke zranění a poškození televizoru.

(Pouze 22LK33**, 19/22/26LV25**, 22/26LV55**, 19/22LV23**)

- 1 Po připojení všech potřebných kabelů nainstalujte podle obrázku **držák kabelů** a svažte kabely.

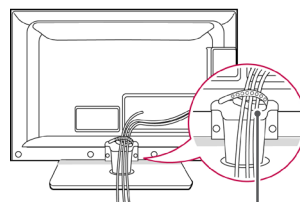

Držák kabelů

(Pouze 26/32LK33**, 32/37/42LK43**, 32/37/42LK45**, 32/42/47LK53**, 32/42LK55**)

- 1 Spojte kabely do svazku pomocí držáku kabelů.
- 2 Držák kabelů pevně připevňte k televizoru.

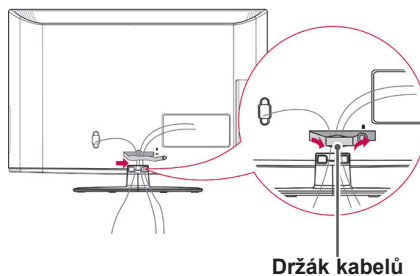

Držák kabelů



POZNÁMKA

- Při přesunu televizoru nedržte držák kabelů, protože se může zlomit a může dojít ke zranění a poškození televizoru.

(Pouze 32LV25**, 32/37/40/42/47LV35**,
32/42/47/55LV45**, 32/37/42/47LV45**,
32/42LV34**)

- 1 Spojte kabely do svazku pomocí držáku kabelů na zadním krytu televizoru.

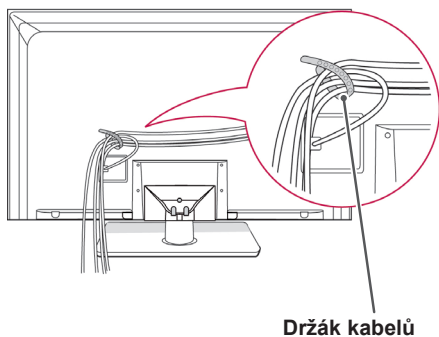

Držák kabelů

Nastavení displeje

- Uvedený obrázek se může od vašeho televizoru lišit.

(Pouze 22LK33**)

Orientace displeje je z důvodu zajištění maximálního pohodlí nastavitelná.

- Rozsah naklonění

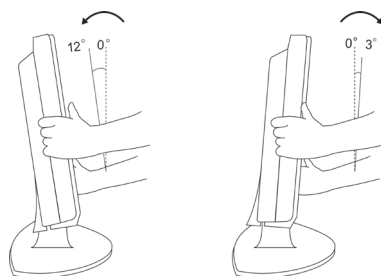

Připojení televizoru

- Uvedený obrázek se může od vašeho televizoru lišit.

(Pouze 19/22/26LV25**, 22/26LV55**, 19/22LV23**)

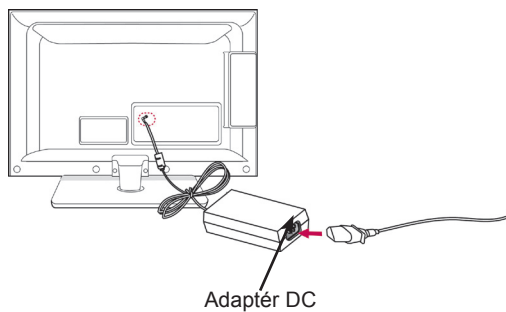

- 1 Připojte kabel antény ke vstupu antény na televizoru.
- 2 Připojte adaptér DC ke vstupnímu konektoru napájení na televizoru.
- 3 Nejprve připojte napájecí kabel k adaptéru DC a poté zastrčte napájecí kabel do zásuvky elektrické sítě ve stěně.

DÁLKOVÝ OVLADAČ

Popisy v tomto návodu se týkají tlačítek dálkového ovladače.

Prostudujte si pozorně tento návod, abyste televizor správně používali.

Pokud chcete provést výměnu baterií, otevřete kryt baterie, vložte baterie (1,5 V typu AAA) tak, aby koncovky \oplus a \ominus odpovídaly štítku umístěnému uvnitř prostoru pro baterie a zavřete kryt baterií. Dálkový ovladač musíte namířit na čidlo dálkového ovládání na televizoru.

Při vyjímání baterií proveďte stejný postup v opačném pořadí.

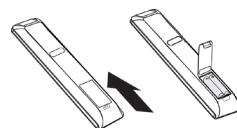

UPOZORNĚNÍ

- Nepoužívejte současně staré a nové baterie, jinak se dálkový ovladač může poškodit.



⏻(NAPÁJENÍ)

Zapne nebo vypne televizor.

ENERGY SAVING (ÚSPORA ENERGIE) (Viz str.66)
Nastaví jas obrazovky, aby se snížila spotřeba energie.

AV MODE (REŽIM AV) (Viz str.43)
Zvolí režim AV.

INPUT (VSTUP) (Viz str.43)
Změní vstupní zdroj; Zapne televizor.

TV/RAD (TV/RÁDIO)
Vybere kanál pro rádio, TV a DTV.

LIGHT (OSVĚTLENÍ)

Zapne podsvícení tlačítek dálkového ovladače.

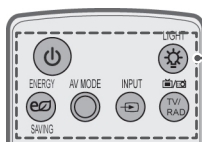

Číselná tlačítka

Pro zadávání čísel.

LIST (SEZNAM) (Viz str.38)
Přístup k uloženému seznamu programů.

Q.VIEW (RYCHLÁ VOLBA)
Návrat k dříve zobrazenému programu.

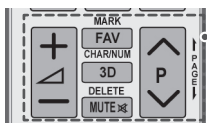
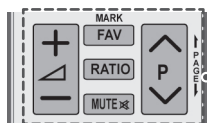
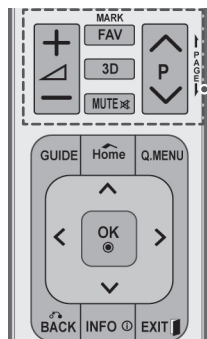

+ -
Upraví úroveň hlasitosti.

MARK (OZNAČIT)
Zvolí menu nebo možnost.

FAV(Viz str.38)
Přejde do seznamu oblíbených programů.

3D(Pouze modely 3D)(Viz str.48)
Používá se pro sledování videa ve 3D.

RATIO (POMĚR STRAN) (Viz str.41)
Změní velikost obrazu.

MUTE (VYPNOUT ZVUK)
Ztiší všechny zvuky.

P ^ v
Prochází uložené programy.

PAGE (STRANA)
Přejde na předchozí nebo další obrazovku.

CHAR/NUM (ZNAKY/ČÍSLICE)
Přepíná mezi režimem zadávání písmen a čísel.

DELETE (VYMAZAT)
Vymaže písmena a čísla.

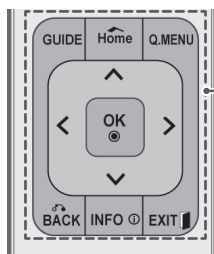
**GUIDE (PRŮVODCE)**

Zobrazí průvodce pořady.

Home (Domů)

Přejde na hlavní menu.

Q. MENU (RYCHLÉ MENU) (Viz str.45)

Umožňuje přístup k rychlým menu.

Navigační tlačítka (nahoru/dolů/vlevo/vpravo)

Prochází menu nebo možnosti.

OK

Vybírá menu nebo možnosti a potvrzuje zadání.

BACK (ZPĚT)

Vrátí se na předchozí úroveň.

INFO (INFORMACE) (Viz str.39)

Zobrazí informace o aktuálním pořadu a obrazovku.

EXIT (KONEC)

Vymaže veškerá zobrazení na obrazovce a přejde zpět ke sledování televizoru.

**Barevná tlačítka**

Tato tlačítka jsou určena pro teletext (jen u modelů s TELETExTEM), Úprava programu.

3D SETTING (3D NASTAVENÍ)(Pouze modely 3D)

Použijte pro sledování 3D videa.

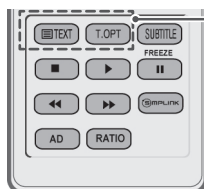
**TLAČÍTKA TELETEXTU** (Viz str.89)

Tato tlačítka slouží k ovládání teletextu.

Další podrobnosti najdete v části „Teletext“.

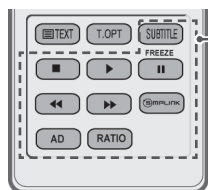
**SUBTITLE (TITULKY)**

V digitálním režimu zobrazí preferované titulky.

Ovládací tlačítka (■, ▶, II, ◀◀, ▶▶)

Ovládá menu MOJE MÉDIA nebo kompatibilní zařízení SIMPLINK (USB, SIMPLINK).

FREEZE (ZASTAVIT)

Zastaví aktuální snímek během používání vstupního zdroje TV, AV, Komponentní, RGB-PC nebo HDMI.

SIMPLINK (Viz str.88)

Přejde na zařízení AV připojená k televizoru;
Otevře menu SIMPLINK.

AD

Zapne nebo vypne zvukový popis.

RATIO (POMĚR STRAN) (Viz str.41)

Změní velikost obrazu.

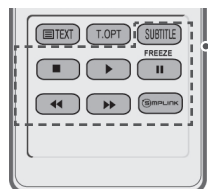
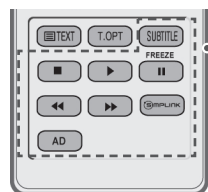
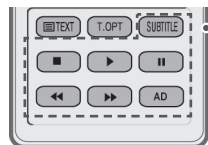
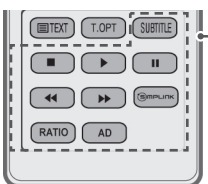
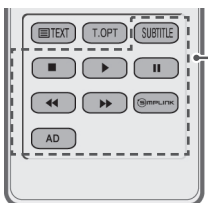

SLEDOVÁNÍ TELEVIZE

Připojení antény

Připojte anténu pro sledování televize podle následujících pokynů.

Chcete-li zabránit poškození zařízení, nikdy nezapojte kabel do sítě, dokud nepřipojíte všechna zařízení.

Připojte televizor k nástěnné zásuvce antény pomocí kabelu RF (75 Ω).

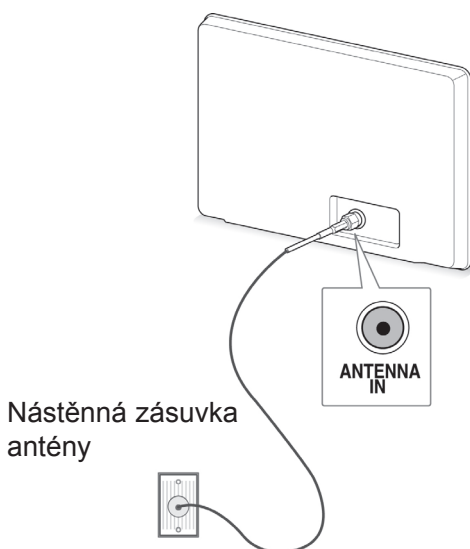

! POZNÁMKA

- Optimální kvality obrazu dosáhnete úpravou zaměření antény.
- V oblastech se slabým signálem získáte vyšší kvalitu obrazu, pokud k anténě nainstalujete zesilovač signálu.
- Pokud je připojena anténa a obraz má špatnou kvalitu, namiřte anténu správným směrem.
- Kabel antény a převaděč nejsou součástí dodávky.

První zapnutí televizoru

Když poprvé zapnete televizor, zobrazí se obrazovka Počáteční nastavení. Zvolte jazyk a přizpůsobte základní nastavení.

- 1 Připojte napájecí kabel do elektrické zásuvky.
- 2 V pohotovostním režimu stisknutím tlačítka **⏻(NAPÁJENÍ)** zapnete televizor.

Pokud zapínáte televizor poprvé, zobrazí se obrazovka Počáteční nastavení.

! POZNÁMKA

- Lze také použít funkci **Obnovit výchozí** přes položku **MOŽNOSTI** v hlavním menu.

- 3 Postupujte podle pokynů na obrazovce a přizpůsobte nastavení televizoru podle svých preferencí.

Jazyk	Zvolí zobrazený jazyk.
↓	
Nastavení režimu	Zvolí Použití v domácnosti pro domácí prostředí.
↓	
Indikace napájení	Nastaví indikaci napájení. (Po výběru Použití v domácnosti v Nastavení režimu - pouze televizor LED LCD)
↓	
Země	Zvolí zobrazenou zemi. (Závisí na modelu)
↓	
Čas. pásmo	Zvolí časové pásmo a letní čas. (Když je jako Země vybráno Rusko)
↓	
Nastavit heslo	Nastavte heslo. (Když je jako Země vybrána Francie)
↓	
Automatické ladění	Skenuje a automaticky ukládá dostupné programy.

! POZNÁMKA

- V zemích bez potvrzených standardů vysílání digitální televize (DTV) nemusí některé funkce DTV fungovat, v závislosti na prostředí vysílání digitálního signálu.
- Je-li zvolenou zemí Francie, heslo není '0', '0', '0', '0', ale '1', '2', '3', '4'.

- 4 Jakmile jste se základním nastavením hotovi, stiskněte **OK**.

! POZNÁMKA

- Pokud nedokončíte Počáteční nastavení, zobrazí se při každém zapnutí televizoru.
- Pokud televizor delší dobu nepoužíváte, vytáhněte napájecí kabel z elektrické zásuvky.

- 5 Chcete-li televizor vypnout, stiskněte tlačítko **⏻(NAPÁJENÍ)**.

Sledování televize

- 1 V pohotovostním režimu stisknutím tlačítka **⏻(NAPÁJENÍ)** zapněte televizor.
- 2 Stiskněte **INPUT (VSTUP)** a zvolte **Anténa**.
- 3 Chcete-li televizor vypnout, stiskněte **⏻(NAPÁJENÍ)**.
Televizor se přepne do pohotovostního režimu.

Správa programů

Automatické nastavení programu

(S výjimkou 22/26/32LK335C, 32/37/42LK455C, 19/22/26/32LV255C, 32/37/42/47LV355C)

Výběr antény,

Tato funkce slouží k automatickému vyhledání a uložení všech dostupných programů. Při spuštění automatického programování budou odstraněny všechny dříve uložené informace o službách.

- 1 Stisknutím tlačítka **Home (Domů)** přejděte na hlavní menu.
- 2 Pomocí navigačních tlačítek přejděte na **NA-STAVENÍ** a stiskněte **OK**.
- 3 Pomocí navigačních tlačítek přejděte na **Automatické ladění** a stiskněte **OK**.
- 4 Pomocí navigačních tlačítek přejděte na **Anténa** a stiskněte **OK**.
- 5 Volbou **Start** se spustí automatické ladění. Televizor skenuje a automaticky ukládá dostupné programy.
- 6 Po dokončení stiskněte **EXIT (KONEC)**. Jakmile se dostanete do předchozího menu, stiskněte **BACK (ZPĚT)**.

! POZNÁMKA

- Pokud televizor skenuje zablokovaný program, budete vyzváni k zadání hesla, jinak se program přestane skenovat.
- Můžete uložit až 1 000 programů. Počet programů, které lze uložit, závisí na prostředí vysílání televizního signálu.
- **Automatické číslování:** Rozhodněte, zda se při ladění použijí čísla programů tak, jak jsou zasílána vysílacími stanicemi.
- Pokud je v nabídce Země vybrána **Itálie** a pokud se po automatickém ladění zobrazí překryvné okno v případě konfliktního programu, zvolte vysílání pro číslo konfliktního programu.
- Kabelové vysílání DVB lze používat v následujících zemích: Německo, Nizozemsko, Švédsko, Švýcarsko, Dánsko, Rakousko, Finsko, Norsko, Slovinsko, Maďarsko, Ukrajina, Irsko, Polsko, Rumunsko, Španělsko, Bulharsko, Rusko, Litva, Estonsko, Lotyšsko. (Je možné přidat podporovanou zemi.)
- V následujících zemích nelze televizor používat pro příjem digitálního vysílání: Bosna, Kazachstán. (Pouze plazmový televizor).

Volba **Kabel**,

- 1 Stisknutím tlačítka **Home (Domů)** přejděte na hlavní menu.
- 2 Pomocí navigačních tlačítek přejděte na **NASTAVENÍ** a stiskněte **OK**.
- 3 Pomocí navigačních tlačítek přejděte na **Automatické ladění** a stiskněte **OK**.
- 4 Pomocí navigačních tlačítek přejděte na položku **Kabel** a stiskněte **OK**.
- 5 Pomocí navigačních tlačítek přejděte na položku **Comhem** nebo **Jiní operátoři** a stiskněte **OK**.
- 6 Pomocí navigačních tlačítek přejděte na položku **Rychlé** nebo **Plné** a stiskněte **OK**.
- 7 Použijte pro pohyb navigační tlačítka nebo císelná tlačítka, proveďte odpovídající úpravy (s výjimkou režimu Plné) a stiskněte **OK**.
- 8 Volbou **Start** se spustí automatické ladění. Televizor skenuje a automaticky ukládá dostupné programy.
- 9 Po dokončení stiskněte **EXIT (KONEC)**. Jakmile se dostanete do předchozího menu, stiskněte **BACK (ZPĚT)**.

**POZNÁMKA**

- Pokud televizor skenuje zablokovaný program, budete vyzváni k zadání hesla, jinak se program přestane skenovat.
- Pokud vyberete možnost **Kabel**, obrazovka pro výběr **provozovatele služeb kabelové televize** se může lišit nebo nemusí existovat v závislosti na situaci týkající se kabelové televize v příslušné zemi.
- Překryvné okno pro výběr nastavení možnosti **Service Operator** se zobrazí pouze na začátku ve 3 případech: pokud přejdete do nabídky **Počáteční nastavení**, pokud změníte možnost **Anténa** na možnost **Kabel** nebo pokud přejdete do menu po změně nastavení možnosti **Země**.
- Pokud chcete nastavit volbu **Service Operator** nad rámec těchto 3 případů, můžete tak učinit volbou **Nastavení->Nastavení kabelové DTV-> Service Operator**.

- Získané certifikace SO: Švédsko(-Comhem, Canal Digital), Dánsko(You-See, Canal Digital, Stofa), Norsko(Canal Digital), Nizozemsko(Ziggo, UPC Digital), Ukrajina(Volia-Cable), Německo(KDG), Švýcarsko(CableCom, UPC), Rakousko(UPC Digital), Maďarsko(UPC Digital), Irsko(UPC Digital), Polsko(UPC Digital), Rumunsko(UPC Digital), Rusko(OnLime)(Získané certifikace SO lze přidat.)
- Pokud není k dispozici žádný preferovaný poskytovatel služeb, zvolte možnost **Jiní operátoři**.
- Pokud vyberete možnost „**Jiní operátoři**“ nebo pokud vybraná země podporuje pouze možnost „**Jiní operátoři**“, může vyhledání všech programů chvíli trvat nebo nemusí dojít k vyhledání některých programů.
- Pokud se některé programy nezobrazí, postupujte podle níže uvedených kroků:
 1. **NASTAVENÍ -> Automatické ladění -> Kabel -> Nastavení**
 2. **Přepněte Vlastní ladění z „Vyp.“ na „Zap.“**
 3. Vložte další hodnoty, např. frekvenci, přenosovou rychlost, modulaci a ID sítě. (Výše uvedené informace získáte od poskytovatele kabelové služby.)

Pokud chcete využívat funkce rychlého a snadného vyhledávání všech dostupných programů, je nutné zadat následující hodnoty. Běžně používané hodnoty jsou k dispozici jako „výchozí“ hodnoty. Správné nastavení však obdržíte od poskytovatele kabelových služeb. Při spuštění **Automatického ladění** v režimu kabelového vysílání DVB volbou Plné se spustí vyhledání dostupných kanálů na všech frekvencích. V případě, že program není vyhledáván volbou Výchozí, vyhledejte pomocí volby Plné. Nicméně pokud je program vyhledáván pomocí volby Plné, může automatické ladění zabrat hodně času. Pokud nejsou některé kanály detekovány při výběru možnosti Plné, vyberte možnost Podrobné a zkuste to znovu.

- **Frekvence** : Zadejte frekvenci definovanou uživatelem.
- **Přenosová rychlost** : Zadejte požadovanou přenosovou rychlost. (Přenosová rychlost: rychlost, jakou zařízení, např. modem, odesílá symboly na kanál).
- **Modulace** : Zadejte uživatelem definovanou modulaci. (Modulace: Nahrávání audio nebo videosignálů do nosiče).
- **ID sítě** : Jedinečný identifikátor přiřazený každému uživateli.
- **Počáteční frekvence** : Zadejte uživatelem definovaný počátek frekvenčního pásma.
- **Koncová frekvence** : Zadejte uživatelem definovaný konec frekvenčního pásma.

Automatické nastavení programu

(Pouze 22/26/32LK335C, 32/37/42LK455C, 19/22/26/32LV255C, 32/37/42/47LV355C)

Slouží k automatickému hledání a uložení všech programů.

Při spuštění automatického programování budou odstraněny všechny dříve uložené informace o službách.

- 1 Stisknutím tlačítka **Home (Domů)** přejděte na hlavní menu.
- 2 Pomocí navigačních tlačítek přejděte na **NA-STAVENÍ** a stiskněte **OK**.
- 3 Pomocí navigačních tlačítek přejděte na **Automatické ladění** a stiskněte **OK**.
- 4 Volbou **Start** se spustí automatické ladění. Televizor skenuje a automaticky ukládá dostupné programy.
- 5 Po dokončení stiskněte **EXIT (KONEC)**. Jakmile se dostanete do předchozího menu, stiskněte **BACK (ZPĚT)**.



POZNÁMKA

- Pokud televizor skenuje zablokovaný program, budete vyzváni k zadání hesla, jinak se program přestane skenovat.
- Počet programů, které lze uložit, závisí na prostředí vysílání televizního signálu.
- Chcete-li pokračovat v automatickém ladění, zvolte pomocí tlačítka možnost **Start**. Poté stiskněte tlačítko **OK**. V opačném případě **^** **v** stiskněte tlačítko **Zavřít**.
- Pokud je v nabídce Země vybrána **Itálie** a pokud se po automatickém ladění zobrazí překryvné okno v případě konfliktního programu, zvolte vysílání pro číslo konfliktního programu.

Nastavení digitální kabelové televize (pouze v režimu kabelové TV)

(S výjimkou 22/26/32LK335C, 32/37/42LK455C, 19/22/26/32LV255C, 32/37/42/47LV355C)

Rozsah, který může uživatel zvolit z nabídky poskytovatele služeb (Service Operator) se může měnit v závislosti na počtu poskytovatelů služeb v každé zemi; pokud je počet podporovaných provozovatelů služeb u jednotlivé země 1, pak tato funkce nebude aktivní.

- 1 Stisknutím tlačítka **Home (Domů)** přejděte na hlavní menu.
- 2 Pomocí navigačních tlačítek přejděte na **NA-STAVENÍ** a stiskněte **OK**.
- 3 Pomocí navigačních tlačítek přejděte na položku **Nastavení kabelové DTV** a stiskněte **OK**.
- 4 Pomocí navigačních tlačítek přejděte na položku **Service Operator** nebo **Automatická aktualizace kanálu** a stiskněte **OK**.
- 5 Vyberte požadovaný zdroj.
- 6 Po dokončení stiskněte **EXIT (KONEC)**. Jakmile se dostanete do předchozího menu, stiskněte **BACK (ZPĚT)**.

- Pokud zvolíte **Kabel**, objeví se menu **Nastavení kabelové DTV**.
- Pokud je **Automatická aktualizace kanálu zapnutá**, můžete aktualizovat informace pro všechny programy, které lze aktualizovat, včetně programu, který je právě sledován.
- Pokud je **Automatická aktualizace kanálu Vypnutá**, můžete aktualizovat informace pouze pro program, který je právě sledován.
- Možnost **Nastavení kabelové DTV** nelze vybrat, pokud je poskytovatel služby nastaven na možnost „Ziggo“.

Manuální nastavení programu (v digitálním režimu)

Manuální ladění umožňuje přidat program do seznamu programů manuálně.

(S výjimkou 22/26/32LK335C, 32/37/42LK455C, 19/22/26/32LV255C, 32/37/42/47LV355C)

Výběr antény,

- 1 Stisknutím tlačítka **Home (Domů)** přejděte na hlavní menu.
- 2 Pomocí navigačních tlačítek přejděte na **NA-STAVENÍ** a stiskněte **OK**.
- 3 Pomocí navigačních tlačítek přejděte na položku **Manuální ladění** a stiskněte **OK**.
- 4 Pomocí navigačních tlačítek přejděte na položku **DTV** a stiskněte **OK**.
- 5 Procházejte typy programů a potom přidávejte nebo odstraňujte programy.
- 6 Po dokončení stiskněte **EXIT (KONEC)**. Jakmile se dostanete do předchozího menu, stiskněte **BACK (ZPĚT)**.



POZNÁMKA

- Pokud televizor skenuje zablokovaný program, budete vyzváni k zadání hesla, jinak se program přestane skenovat.
- Můžete zvolit možnost **SBAND**, pokud je jako země nastaveno Norsko nebo Lotyšsko.

Volba Kabel,

- 1 Stisknutím tlačítka **Home (Domů)** přejděte na hlavní menu.
- 2 Pomocí navigačních tlačítek přejděte na **NA-STAVENÍ** a stiskněte **OK**.
- 3 Pomocí navigačních tlačítek přejděte na položku **Manuální ladění** a stiskněte **OK**.
- 4 Pomocí navigačních tlačítek přejděte na položku **Dig. kab. tel.** a stiskněte **OK**.
- 5 Proveďte příslušné úpravy.
- 6 Po dokončení stiskněte **EXIT (KONEC)**. Jakmile se dostanete do předchozího menu, stiskněte **BACK (ZPĚT)**.



POZNÁMKA

- Pokud televizor skenuje zablokovaný program, budete vyzváni k zadání hesla, jinak se program přestane skenovat.
- **Přenosová rychlost** : Zadejte požadovanou přenosovou rychlost. (Přenosová rychlost: rychlost, jakou zařízení, např. modem, odesílá symboly na kanál).
- **Modulace** : Zadejte uživatelem definovanou modulaci. (Modulace: Nahrávání audio nebo videosignálů do nosiče).
- Možnost **Dig. kab. tel.** nelze vybrat, pokud je poskytovatel služby nastaven na možnost „Ziggo“ nebo „Jiní operátoři“ z Nizozemska.

Manuální nastavení programu (v digitálním režimu)

Manuální ladění umožňuje přidat program do seznamu programů manuálně.

(Pouze 22/26/32LK335C, 32/37/42LK455C, 19/22/26/32LV255C, 32/37/42/47LV355C)

Výběr DTV,

- 1 Stisknutím tlačítka **Home (Domů)** přejděte na hlavní menu.
- 2 Pomocí navigačních tlačítek přejděte na **NA-STAVENÍ** a stiskněte **OK**.
- 3 Pomocí navigačních tlačítek přejděte na položku **Manuální ladění** a stiskněte **OK**.
- 4 Pomocí navigačních tlačítek přejděte na položku **DTV** a stiskněte **OK**.
- 5 Procházejte typy programů a potom přidávejte nebo odstraňujte programy.
- 6 Po dokončení stiskněte **EXIT (KONEC)**. Jakmile se dostanete do předchozího menu, stiskněte **BACK (ZPĚT)**.



POZNÁMKA

- Pokud televizor skenuje zablokovaný program, budete vyzváni k zadání hesla, jinak se program přestane skenovat.
- Můžete zvolit možnost **SBAND**, pokud je jako země nastaveno Norsko nebo Lotyšsko.

Volba Dig. kab. tel.,

- 1 Stisknutím tlačítka **Home (Domů)** přejděte na hlavní menu.
- 2 Pomocí navigačních tlačítek přejděte na **NA-STAVENÍ** a stiskněte **OK**.
- 3 Pomocí navigačních tlačítek přejděte na položku **Manuální ladění** a stiskněte **OK**.
- 4 Pomocí navigačních tlačítek přejděte na položku **Dig. kab. tel.** a stiskněte **OK**.
- 5 Procházejte typy programů a potom přidávejte nebo odstraňujte programy.
- 6 Po dokončení stiskněte **EXIT (KONEC)**. Jakmile se dostanete do předchozího menu, stiskněte **BACK (ZPĚT)**.



POZNÁMKA

- Pokud televizor skenuje zablokovaný program, budete vyzváni k zadání hesla, jinak se program přestane skenovat.
- **Přenosová rychlost** : Zadejte požadovanou přenosovou rychlost. (Přenosová rychlost: rychlost, jakou zařízení, např. modem, odesílá symboly na kanál).
- **Modulace** : Zadejte uživatelem definovanou modulaci. (Modulace: Nahrávání audio nebo videosignálů do nosiče).

Manuální nastavení programu (v analogovém režimu)

Manuální ladění umožňuje ručně ladit a uspořádat stanice v libovolném pořadí, jaké si přejete.

- 1 Stisknutím tlačítka **Home (Domů)** přejděte na hlavní menu.
- 2 Pomocí navigačních tlačítek přejděte na **NA-STAVENÍ** a stiskněte **OK**.
- 3 Pomocí navigačních tlačítek přejděte na položku **Manuální ladění** a stiskněte **OK**.
- 4 Pomocí navigačních tlačítek přejděte na položku **TV** nebo **Kabelová televize** a stiskněte **OK**.
- 5 Procházejte typy programů a potom přidávejte nebo odstraňujte programy.
- 6 Pomocí navigačních tlačítek přejděte na položku **Televizní systém**.
- 7 Pomocí navigačních tlačítek přejděte na položku **V/UHF nebo Kabel**.
- 8 Pomocí navigačních tlačítek nebo číselných tlačítek přejděte na požadované číslo kanálu.
- 9 Procházením pomocí navigačních tlačítek začnete vyhledávání.
- 10 Pomocí navigačních tlačítek přejděte na položku **Uložit** a stiskněte **OK**.
- 11 Po dokončení stiskněte **EXIT (KONEC)**.
Jakmile se dostanete do předchozího menu, stiskněte **BACK (ZPĚT)**.



POZNÁMKA

- Pokud televizor skenuje zablokovaný program, budete vyzváni k zadání hesla, jinak se program přestane skenovat.
- **L** : SECAM L/L' (Francie)
- **BG** : PAL B/G, SECAM B/G (Evropa/Východní Evropa/Asie/Nový Zéland/Střední východ/Afrika)
- **I** : PAL I (Velká Británie /Irsko/Hongkong/Jižní Afrika)
- **DK** : PAL D/K, SECAM D/K (Východní Evropa/Čína/Afrika/CIS)
- Chcete-li uložit další kanál, opakujte kroky 5 až 10.

Přiřazení názvu stanice

Je také možné přiřadit každému číslu programu název stanice s pěti znaky.

- 1 Stisknutím tlačítka **Home (Domů)** přejděte na hlavní menu.
- 2 Pomocí navigačních tlačítek přejděte na **NA-STAVENÍ** a stiskněte **OK**.
- 3 Pomocí navigačních tlačítek přejděte na položku **Manuální ladění** a stiskněte **OK**.
- 4 Pomocí navigačních tlačítek přejděte na položku **TV** nebo **Kabelová televize**.
- 5 Pomocí navigačních tlačítek přejděte na položku **Název** a stiskněte **OK**.
- 6 Pomocí navigačních tlačítek vyberte pozici a zvolte druhý znak atd. Můžete použít písmena abecedy A až Z, číslice 0 až 9, znaky +/-, mezery a stisknout **OK**.
- 7 Pomocí navigačních tlačítek přejděte na položku **Zavřít** a stiskněte **OK**.
- 8 Pomocí navigačních tlačítek přejděte na položku **Uložit** a stiskněte **OK**.
- 9 Po dokončení stiskněte **EXIT (KONEC)**.
Jakmile se dostanete do předchozího menu, stiskněte **BACK (ZPĚT)**.

Doladění

Doladění je obvykle nutné jen pokud je intenzita signálu nedostatečná.

- 1 Stisknutím tlačítka **Home (Domů)** přejděte na hlavní menu.
- 2 Pomocí navigačních tlačítek přejděte na **NA-STAVENÍ** a stiskněte **OK**.
- 3 Pomocí navigačních tlačítek přejděte na položku **Manuální ladění** a stiskněte **OK**.
- 4 Pomocí navigačních tlačítek přejděte na položku **TV nebo Kabelová televize**.
- 5 Pomocí navigačních tlačítek přejděte na položku **Doladění**.
- 6 Doladíte co nejlepší obraz a zvuk.
- 7 Pomocí navigačních tlačítek přejděte na položku **Uložit** a stiskněte **OK**.
- 8 Po dokončení stiskněte **EXIT (KONEC)**.
Jakmile se dostanete do předchozího menu, stiskněte **BACK (ZPĚT)**.

Zesilovač

(Závisí na modelu)

Pokud je slabý příjem, nastavte možnost Zesilovač na hodnotu **Zap.**.

Pokud je signál dobrý, zvolte možnost **Vyp.**

- 1 Stisknutím tlačítka **Home (Domů)** přejděte na hlavní menu.
- 2 Pomocí navigačních tlačítek přejděte na **NA-STAVENÍ** a stiskněte **OK**.
- 3 Pomocí navigačních tlačítek přejděte na položku **Zesilovač** a stiskněte **OK**.
- 4 Vyberte možnost **Zap.** nebo **Vyp.**

Úprava seznamu programů

Když je některé číslo programu vynecháno, znamená to, že je nebudete moci zvolit tlačítkem P **▲, ▼** při sledování televize.

Chcete-li vynechaný program zvolit, zadejte číslo programu přímo **ČÍSELNÝMI** tlačítky nebo je vyberte v nabídce Úprava programu.

Tato funkce umožňuje vynechat uložené programy. Pokud možnost „Automatické číslování“ není označena, je v režimu Automatické ladění možné změnit číslo programu pomocí funkce „Přesun“. (S výjimkou 22/26/32LK335C, 32/37/42LK455C, 19/22/26/32LV255C, 32/37/42/47LV355C)

- 1 Stisknutím tlačítka **Home (Domů)** přejděte na hlavní menu.
- 2 Pomocí navigačních tlačítek přejděte na **NA-STAVENÍ** a stiskněte **OK**.
- 3 Pomocí navigačních tlačítek přejděte na položku **Úprava programu** a stiskněte **OK**.
- 4 Pomocí navigačních tlačítek vyberte program, který se má uložit nebo vynechat.
- 5 Po dokončení stiskněte **EXIT (KONEC)**.
Jakmile se dostanete do předchozího menu, stiskněte **BACK (ZPĚT)**.

V režimu DTV/RÁDIO

(S výjimkou 22/26/32LK335C, 32/37/42LK455C, 19/22/26/32LV255C, 32/37/42/47LV355C)

Přeskočení čísla programu

- 1 Procházejte pomocí navigačních tlačítek a zvolte program, který se má vynechat.
- 2 Stisknutím modrého tlačítka označte číslo programu.
- 3 Stisknutím modrého tlačítka lze program uvolnit.



POZNÁMKA

- Pokud mají být některé programy vynechány, zobrazí se modrou barvou a nebude je možné vybrat tlačítkem P \wedge nebo \vee při sledování televize.
- Pokud chcete vybrat přeskočený program, zadejte číslo programu přímo ČÍSELNÝMI tlačítky nebo jej vyberte v nabídce Úprava programu či ve funkci EPG.

Blokování čísla programu

- 1 Procházejte pomocí navigačních tlačítek a zvolte program, který se zamkne.
- 2 Stisknutím žlutého tlačítka označte číslo programu.
- 3 Stisknutím žlutého tlačítka lze program uvolnit.



POZNÁMKA

- Tato funkce může blokovat program, i když je funkce **Rodičovský zámek vypnutá**.

V režimu TV

Vymazání programu

- 1 Procházejte pomocí navigačních tlačítek a zvolte program, který se odstraní.
- 2 Stisknutím červeného tlačítka označte číslo programu.



POZNÁMKA

- Vybraný program se vymaže a všechny následující programy se posunou o jednu pozici nahoru.

Přesunutí programu

- 1 Procházejte pomocí navigačních tlačítek a zvolte program, který se přesune.
- 2 Stisknutím zeleného tlačítka přepněte číslo programu a pohybujte se pomocí navigačních tlačítek.
- 3 Stisknutím zeleného tlačítka lze program uvolnit.

Přeskočení čísla programu

- 1 Procházejte pomocí navigačních tlačítek a zvolte program, který se má vynechat.
- 2 Stisknutím modrého tlačítka označte číslo programu.
- 3 Stisknutím modrého tlačítka lze program uvolnit.



POZNÁMKA

- Programy, které mají být přeskočeny, se zobrazí modře a během sledování televizoru je nebude možné pomocí tlačítka P \wedge \vee vybrat.
- Pokud chcete vybrat přeskočený program, zadejte číslo programu přímo ČÍSELNÝMI tlačítky nebo jej vyberte v nabídce Úprava programu.

Automatické uspořádání

(S výjimkou 22/26/32LK335C, 32/37/42LK455C, 19/22/26/32LV255C, 32/37/42/47LV355C)

- 1 Pomocí navigačních tlačítek spusťte Automatické uspořádání a stiskněte **OK**.



POZNÁMKA

- Po jedné aktivaci funkce Automatické uspořádání již nelze upravovat programy.

Blokování čísla programu

- 1 Procházejte pomocí navigačních tlačítek a zvolte program, který se zamkne.
- 2 Stisknutím žlutého tlačítka označte číslo programu.
- 3 Stisknutím žlutého tlačítka lze program uvolnit.



POZNÁMKA

- Tato funkce může blokovat program, i když je funkce **Rodičovský zámek vypnutá**.

Výběr oblíbených programů

- 1 Pomocí navigačních tlačítek přejděte na požadovaný program.
- 2 Stisknutím tlačítka **FAV** přidáte příslušný program do seznamu Oblíbené v aktuální Oblíbené skupině.
- 3 Stisknutím tlačítka **FAV** program uvolníte.

Výběr skupiny oblíbených programů

- 1 Pomocí navigačních tlačítek přejděte na požadovaný program.
- 2 Stisknutím tlačítka **Q.MENU (RYCHLÉ MENU)** zobrazíte překryvné okno, ve kterém lze změnit Oblíbenou skupinu.
- 3 Pohybuje se pomocí navigačních tlačítek, zvolte Oblíbenou skupinu a stiskněte **OK**.

Informace CI [Common interface]

- Tato funkce není dostupná ve všech zemích.

Tato funkce umožňuje sledovat některé kódované stanice (placená vysílání). Pokud modul CI odstraníte, nebudete moci placené služby sledovat. Když modul vložíte do slotu CI, získáte přístup k nabídce modulu.

Modul a kartu Smart Card můžete zakoupit u svého dodavatele. Modul CI nekládejte ani nevytahujte z televizoru opakovaně. Mohlo by to způsobit potíže. Po zapnutí televizoru po vložení modulu CI nemusíte slyšet žádný zvuk.

Televizor nemusí být kompatibilní s modulem CI a kartou Smart Card.

Použití funkce CI (Common Interface) nemusí možné v závislosti na situaci vysílání v dané zemi.

Při používání modulu CAM (Conditional Access Module – modul podmíněného přístupu) se ujistěte, zda kompletně splňuje požadavky DVB-CI nebo CI plus.

- 1 Stisknutím tlačítka **Home (Domů)** přejděte na hlavní menu.
- 2 Pomocí navigačních tlačítek přejděte na **NASTAVENÍ** a stiskněte **OK**.
- 3 Pomocí navigačních tlačítek přejděte na položku **Informace CI** a stiskněte **OK**.
- 4 Vyberte požadovanou možnost: Informace o modulu, Informace o kartě Smart Card, Jazyk nebo Stažení softwaru atd. a stiskněte **OK**.
- 5 Po dokončení stiskněte **EXIT (KONEC)**.



POZNÁMKA

- Tato nabídka OSD je uvedena pouze pro ilustraci a položky nabídky a formát obrazovky se mohou měnit podle provozovatele placečných digitálních služeb.
- Obrazovku nabídky CI (Common Interface) a služby můžete změnit u dodavatele.

Výběr seznamu programů

Programy uložené v paměti můžete kontrolovat tak, že zobrazíte seznam programů.

Zobrazení SEZNAMU programů

- 1 Stisknutím tlačítka **LIST (SEZNAM)** přejdete do Seznamu programů.
- 2 Stisknutím modrého tlačítka označte úpravu programu.

! POZNÁMKA

- Některé programy mohou být zobrazeny v modré barvě. Tyto programy byly nastaveny jako přeskočené automatickým programováním nebo v režimu Úprava programu.
- Některé programy uvedené v SEZNAMU programů s číslem kanálu nemají přiřazený žádný název stanice.

Volba programu v seznamu programů

- 1 Pomocí navigačních tlačítek vyberte program.
- 2 Stisknutím **OK** přepnete na vybrané číslo programu.

! POZNÁMKA

- Stiskněte tlačítko **TV/RAD (TV/RÁDIO)**. (Režim bude přepnut mezi TV, DTV a rádiem z právě sledovaného programu.)

Listování v seznamu programů

- 1 Pomocí tlačítek **P** \wedge \vee obrazejte stránky.
- 2 Stisknutím tlačítka **LIST (SEZNAM)** se vrátíte na normální sledování televize.

Zobrazení seznamu oblíbených programů

- 1 Stisknutím položky **OBLÍBENÉ** přejdete do Seznamu oblíbených programů.
- 2 Po dokončení stiskněte **EXIT (KONEC)**.

Tlačítko	Popis
Modré tlačítko	Označte možnost Úprava programu.
Žluté tlačítko	Aktuální kanál je zaregistrován/zrušen jako preferovaný kanál v aktuálně vybrané skupině.
OK	Zvolí program pro sledování
< nebo >	Oblíbená skupina je změněna.

EPG (Elektronický průvodce pořady) (v digitálním režimu)

Tento systém je vybaven elektronickým průvodcem pořady (EPG), který pomáhá při procházení všemi možnými možnostmi sledování.

Elektronický průvodce pořady poskytuje informace, jako jsou přehledy programů, časy zahájení a ukončení pro všechny dostupné služby. Kromě toho jsou v elektronickém průvodci pořady často k dispozici podrobné informace o programu (dostupnost a objem těchto podrobných informací o programech se bude lišit v závislosti na konkrétním vysílání).

Funkci lze použít, pouze pokud jsou informace EPG vysílány vysílacími společnostmi.

Před využíváním funkce EPG je nutné nastavit Hodiny v nabídce **Čas**.

EPG zobrazuje podrobnosti o programu pro 8 dní.

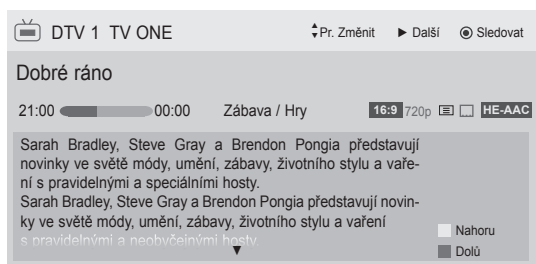

- Stisknutím tlačítka **INFO (INFORMACE)** zobrazíte informace o aktuálním programu.

	Zobrazuje se u programu TV nebo DTV.
	Zobrazuje se u rádiového programu.
	Zobrazuje se u programu MHEG.
	Zobrazuje se u programu HE-AAC.
	Poměr stran vysílaného programu.
	Poměr stran vysílaného programu.
	Zobrazuje se u programu s teletextem.
	Zobrazuje se u programu s titulky.
	Zobrazuje se u zakódovaného programu.
	Zobrazuje se u programu Dolby Digital.
	Zobrazuje se u programu se zvukem Dolby Digital PLUS.
576i/p, 720p, 1080i/p : Rozlišení vysílaného programu	
	Vysílaný program s ikonou nemusí být v závislosti na informacích o programu k dispozici na výstupu monitoru.
	Zobrazení informací o dalším programu.

▼ nebo ▲	Slouží k zobrazení dalších informací o programu.
----------------	--



OK	Objeví se překryvné okno pro nastavení nahrávání/připomenutí.
▲ ▼	Zvolte režim nastavení Nahrát/ Připomenout.

nebo

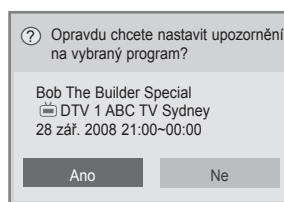

OK	Objeví se překryvné okno pro nastavení připomenutí.
< >	Zvolte režim Připomenout.

Zapnutí nebo vypnutí elektronického průvodce pořady EPG

- 1 Stisknutím tlačítka **GUIDE (PRŮVODCE)** zapnete nebo vypnete EPG.

Výběr programu

- 1 Pomocí navigačních tlačítek nebo P ▲ ▼ zvolte požadovaný program.

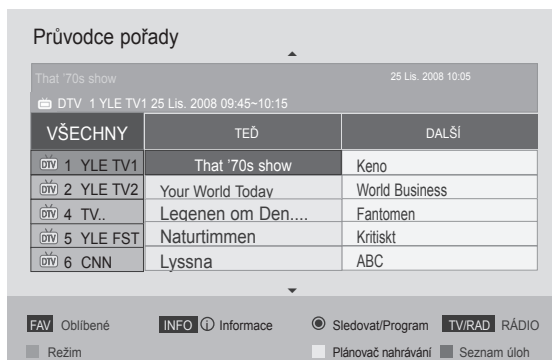

Režim průvodce TEĎ/DALŠÍ

Můžete sledovat program, který je právě vysílán, nebo program, který má následovat.

Tlačítko	Popis
Červené tlačítko	Umožňuje změnit režim EPG.
Žluté tlačítko	Přejde do režimu Plánovače nahrávání.
Modré tlačítko	Přejde do režimu seznamu úloh.
OK	Pokud vyberete program v kategorii „Teď“, přepne se televizor na daný program a obrazovka průvodce EPG zmizí. Pokud vyberete program v kategorii „Další“, zobrazí se překryvné okno pro rezervaci.
< >	Umožňuje vybrat program TEĎ nebo DALŠÍ.
^ v	Vyberte vysílaný program.
P ^ v	Slouží k posunutí o stránku nahoru nebo dolů.
GUIDE (PRŮVODCE) BACK (ZPĚT) EXIT (KONEC)	Slouží k vypnutí EPG.
TV/RAD (TV/RÁDIO)	Vyberte program DTV nebo RÁDIA.
INFO (INFORMACE)	Slouží k zapnutí nebo vypnutí podrobných informací.

Režim průvodce 8 dní

Tlačítko	Popis
Červené tlačítko	Umožňuje změnit režim EPG.
Zelené tlačítko	Slouží k přechodu do režimu nastavení data.
Žluté tlačítko	Přejde do režimu Plánovače nahrávání.
Modré tlačítko	Přejde do režimu seznamu úloh.
OK	Pokud vyberete právě vysílaný program, přepne se televizor na daný program a obrazovka průvodce EPG zmizí. Pokud vyberete program, který se teprve bude vysílat, zobrazí se překryvné okno pro rezervaci.
< >	Vyberte program.
^ v	Vyberte vysílaný program.
P ^ v	Slouží k posunutí o stránku nahoru nebo dolů.
GUIDE (PRŮVODCE) BACK (ZPĚT) EXIT (KONEC)	Slouží k vypnutí EPG.
TV/RAD (TV/RÁDIO)	Vyberte program DTV nebo RÁDIA.
INFO (INFORMACE)	Slouží k zapnutí nebo vypnutí podrobných informací.

Režim změny data

Tlačítko	Popis
Zelené tlačítko v	Slouží k vypnutí režimu nastavení data.
BACK (ZPĚT)	Změna na vybrané datum.
OK	Změna na vybrané datum.
< >	Vyberte datum.
GUIDE (PRŮVODCE) EXIT (KONEC)	Slouží k vypnutí EPG.

Okno s rozšířeným popisem

Tlačítko	Popis
INFO (INFORMACE)	Slouží k zapnutí nebo vypnutí podrobných informací.
^ v	Slouží k posunutí textu nahoru nebo dolů.
< >	Zvolte režim nastavení Nahrát/Připomenout.
GUIDE (PRŮVODCE) EXIT (KONEC)	Slouží k vypnutí EPG.

Režim nastavení funkce Nahrát/Připomenout

(Pouze plazmový televizor)

Nastaví počáteční nebo konečný čas a pořad určený k nahrávání, a počáteční čas a pořad pro připomínku s neaktivním koncovým časem.

Tato funkce je dostupná pouze v případě, že je ke konektoru TV-OUT(AV1) připojeno pomocí kabelu SCART nahrávací zařízení, které používá signál nahrávání přenášený přes vývod č. 8.

Funkce nahrávání je podporována pouze v digitálním režimu; není podporována v analogovém režimu.

Tlačítko	Popis
BACK (ZPĚT)	Vypne režim plánovače nahrávání.
Žluté tlačítko	Přepne na režim Průvodce.
Modré tlačítko	Přejde do režimu seznamu úloh.
OK	Slouží k uložení časovače nahrávání nebo připomenutí.
< >	Zvolte Typ, Počáteční čas, Konečný čas nebo Program.
^ v	Vyberte nastavení funkce Připomenout nebo Nahrát.

nebo

Režim nastavení funkce Připomenout

(Pouze televizor LCD/LED LCD)

Tlačítko	Popis
BACK (ZPĚT)	Vypne režim plánovače nahrávání.
OK	Zobrazí se vys. okno Opakování.
Navigační tlačítko	Vyberte datum pro naplánování.
Žluté tlačítko	Přepne na režim Průvodce.
Modré tlačítko	Přejde do režimu seznamu úloh.

Režim seznamu úloh

Pokud jste vytvořili seznam naplánovaných programů, naplánovaný program se spustí v naplánovanou dobu i v případě, že zrovna sledujete jiný program.

Tlačítko	Popis
Žluté tlačítko	Přepne na režim Plánovače nahrávání.
Modré tlačítko	Přepne na režim Průvodce.
GUIDE (PRŮVODCE)	
OK	Zvolte požadovanou volbu (Upravit/Vymazat/Vymazat vše).
^ v	Vyberte program.
P ^ v	Slouží k posunutí o stránku nahoru nebo dolů.
BACK (ZPĚT)	Vypne seznam úloh.

Použití doplňkových možností

Úprava poměru stran

Při sledování televize můžete rozměry sledovaného obrazu změnit na optimální velikost tlačítkem **RATIO (POMĚR STRAN)**.

! POZNÁMKA

- Rozměry obrazu můžete také změnit stisknutím tlačítka **Q. MENU (RYCHLÉ MENU)** nebo položkou **Poměr stran** v menu Obraz.
- Pro položku Nastavení funkce Zvětšený vyberte možnost **14:9, Zvětšený** nebo **Cinema Zoom**. Po dokončení Nastavení funkce Zvětšený se zobrazení vrátí zpět do nabídky Rychlé menu.
- V režimu Komponentní můžete vybrat pouze možnosti **4:3, 16:9 (Široký), 14:9, Zvětšený/Cinema Zoom**.
- V režimu HDMI můžete vybrat pouze možnosti **4:3, Původní velikost, 16:9 (Široký), 14:9, Zvětšený/Cinema Zoom**.
- V režimech RGB-PC a HDMI-PC můžete vybrat pouze možnosti **4:3, 16:9 (Široký)**.
- V režimu DTV/HDMI/Komponentní (přes 720p) je k dispozici možnost **Pouze skenování**.
- V režimu Analogový/DTV/AV/Scart je k dispozici možnost **Celá šířka**.

- **16:9:** Změní velikost obrazu tak, aby odpovídala šířce obrazovky.



- **Pouze skenování:** Zobrazí video obraz v původní velikosti, aniž by zmizely části na okraji obrazu.



! POZNÁMKA

- Pokud zvolíte **Pouze skenování**, bude se pravděpodobně zobrazovat obrazový šum na okrajích originálního signálu.

- **Původní velikost:** Pokud televizor přijímá širokoúhlý signál, automaticky se přepne na formát obrazu vysílání.



Celá šířka: Pokud televizor přijímá širokoúhlý signál, umožní vám přizpůsobit obraz horizontálně nebo vertikálně (v lineárním poměru) tak, aby zcela vyplnil obrazovku.

Video ve formátu 4:3 a 14:9 je díky vstupu DTV podporováno v režimu celé obrazovky bez zkreslení obrazu.



- **4:3:** Změní velikost obrazu na předchozí standard 4:3.



- **14:9 :** Můžete sledovat obrazový formát 14:9 nebo běžný televizní program v režimu 14:9. Obraz ve formátu 14:9 je stejný jako v případě formátu 4:3, je však posunut nahoru a dolů.



- **Zvětšený:** Zvětší obraz tak, aby odpovídal šířce obrazovky. Horní a dolní okraj obrazu se nemusí zobrazit.

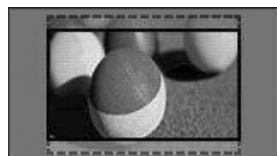

! POZNÁMKA

- Pokud přejdete na **Poměr stran** v rychlých menu,
 - Pomocí navigačních tlačítek můžete obraz vertikálně roztáhnout.
 - Pomocí navigačních tlačítek můžete ohnisko zvětšení posunovat nahoru nebo dolů.

- **Cinema Zoom:** Zvětší obraz na poměr 2,35:1, což odpovídá poměru stran obrazu v kině.
 - Chcete-li změnit poměr stran Cinema Zoom, tiskněte navigační tlačítka, hodnota se bude měnit v rozsahu od 1 do 16.
 - Chcete-li posunout ohnisko zvětšení nahoru nebo dolů, použijte navigační tlačítka.

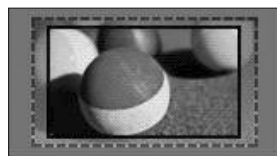

! POZNÁMKA

- Při zvětšení nebo zmenšení se obraz může zkreslit.

Změna režimů AV

Každý režim AV má optimalizované nastavení obrazu a zvuku.

Opakovaným stisknutím tlačítka **AV MODE (REŽIM AV)** zvolte odpovídající režim.

Režim	Popis
Vyp.	Přepne na předcházející vlastní nastavení.
Kino nebo Kino	Použitím optimalizovaného nastavení obrazu a zvuku dosáhnete vzhledu jako při sledování obrazu v kině.
Sport	Můžete použít optimalizované nastavení obrazu a zvuku pro sledování dynamických akčních sportů
Hra	Můžete použít optimalizované nastavení obrazu a zvuku pro hraní her náročných na rychlost Při hraní videoher na zařízení PlayStation nebo Xbox se doporučuje použít režim Hra . Pokud se nacházíte v režimu Hra , budou funkce související s kvalitou obrazu optimalizovány pro hraní her.

! POZNÁMKA

- Pokud v režimu AV vyberete možnost „Vyp.“, zvolí se původní nastavení obrazu a zvuku.

Použití seznamu vstupů

Výběr zdroje vstupu

- 1 Stisknutím tlačítka **INPUT (VSTUP)** přejdete na zdroj vstupu.
 - Na každém zdroji vstupu se zobrazí připojené zařízení.

! POZNÁMKA

- Na seznam zdrojů vstupu můžete také přejít volbou **VSTUP** v hlavním menu.

- 2 Pomocí navigačních tlačítek přejděte na jeden ze zdrojů vstupu a stiskněte **OK**.

- Uvedený obrázek se může od vašeho televizoru lišit.

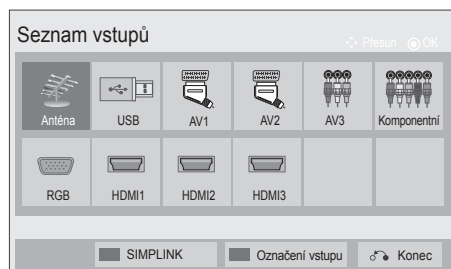

Vstupní zdroj	Popis
Anténa nebo Kabel	Tento zdroj vyberte při sledování DTV/RÁDIO/TV.
USB	Tento zdroj vyberte, když používání USB závisí na konektoru.
AV	Tento vstup vyberte při sledování videorekordéru nebo externího zařízení.
Komponentní	Tento zdroj vyberte, pokud použití DVD nebo digitálního zařízení set-top box závisí na konektoru.
RGB	Tuto možnost vyberte, pokud používání počítače závisí na konektoru.
HDMI	Vyberte, pokud použití DVD, počítače nebo digitálního zařízení set-top box závisí na konektoru.

Připojené zdroje vstupu se zobrazí černě a odpojené zdroje vstupu se zobrazí šedě.

- Chcete-li přidat označení vstupu, stiskněte modré tlačítko. Takto lze snadno identifikovat zařízení připojené ke každému zdroji vstupu.
- Pro vyvolání možnosti SIMPLINK stiskněte červené tlačítko. Jestliže zvolíte „SIMPLINK a Zapnuto“, nezobrazí se překryvné okno pro vstup HDMI. (Pouze televizor LCD/LED LCD)

Přidání označení vstupu

Přidáním označení ke zdroji vstupu můžete snadno identifikovat zařízení připojené ke každému zdroji vstupu.

- Uvedený obrázek se může od vašeho televizoru lišit.



- 1 Stisknutím tlačítka **INPUT (VSTUP)** přejdete na zdroje vstupu.
- 2 Stiskněte **modré** tlačítko.
- 3 Pomocí navigačních tlačítek přejděte na jeden ze zdrojů vstupu.
- 4 Pomocí navigačních tlačítek přejděte na jedno z označení vstupu.
- 5 Po dokončení stiskněte **EXIT (KONEC)**.
Jakmile se dostanete do předchozího menu, stiskněte **BACK (ZPĚT)**.

Zamknutí tlačítek na televizoru (dětský zámek)

Zamknutím tlačítek na televizoru zabráníte dětem v nežádoucí manipulaci nebo předejdete nehodám.

- 1 Stisknutím tlačítka **Home (Domů)** přejděte na hlavní menu.
- 2 Pomocí navigačních tlačítek přejděte na položku **ZÁMEK** a stiskněte **OK**.
- 3 Pomocí navigačních tlačítek přejděte na **Zámek kláves** a stiskněte **OK**.
- 4 Volbou **ZAP..** aktivujte funkci zámku kláves.
 - Chcete-li funkci zámku kláves deaktivovat, zvolte **Vyp..**
- 5 Po dokončení stiskněte **EXIT (KONEC)**.

Jakmile se dostanete do předchozího menu, stiskněte **BACK (ZPĚT)**.

! POZNÁMKA

- Televizor je naprogramovaný tak, aby si při vypnutí pamatoval poslední nastavení.
- Pokud vypínáte televizor s aktivovanou funkcí **Zámek kláves**, stiskněte tlačítka **⊕**, **INPUT (VSTUP)**, **P (PROGRAM)** **^** **∨** nebo číselná tlačítka na dálkovém ovladači.
- Pokud po aktivaci funkce zámku kláves stisknete libovolné tlačítko na televizoru, zobrazí se na obrazovce **⚠ Zámek kláves**.

Použití rychlého menu

Často používaná menu lze přizpůsobit.

- 1 Stisknutím tlačítka **Q. MENU (RYCHLÉ MENU)** přejdete na rychlá menu.
- 2 Pomocí navigačních tlačítek procházejte následující menu a stiskněte **OK**.

- Uvedený obrázek se může od vašeho televizoru lišit.

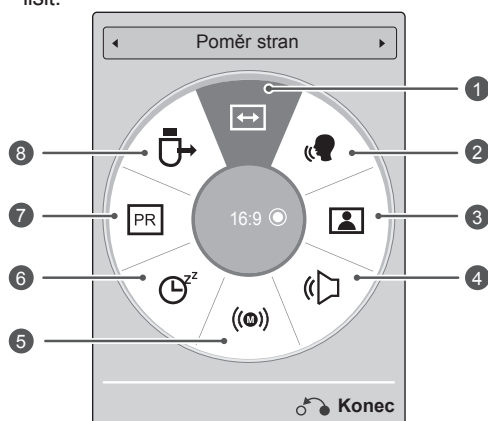

! POZNÁMKA

- Dostupná menu a možnosti se mohou lišit od zdroje vstupu, který používáte.
- 3 Pomocí navigačních tlačítek přejděte na požadovanou možnost.
 - 4 Po dokončení stiskněte **Q. MENU (RYCHLÉ MENU)**.

Menu	Popis
1	Poměr stran Změní velikost obrazu (16:9, Pouze skenování, Původní velikost, Celá šířka, 4:3, 14:9, Zvětšený, Cinema Zoom)
2	Dialóg II Odlišením frekvenčního rozsahu lidského hlasu od jiných zvuků pomáhá uživatelům zřetelněji vnímat lidský hlas.
3	Režim obrazu (Závisí na modelu) Změní režim obrazu (Živé, Standardní, APS, Kino, THX Kino, THX Bright Room, Sport, Hra, Foto, Expert1, Expert2)
4	Režim zvuku Změní režim zvuku (Standardní, Hudba, Kino, Sport, Hra)
5	Zvuk nebo Jazyk zvuku Změní výstup zvuku.
6	Časovač vypnutí Nastaví čas do vypnutí televizoru
7	Přeskočit Vyp./Zap. Nastaví funkci Přeskočit Vyp./Zap.
8	Zařízení USB Vysune zařízení USB, je-li zařízení USB připojené

Použití zákaznické podpory

Aktualizace testovacího softwaru

Software lze stáhnout prostřednictvím systému pozemního digitálního vysílání.

- 1 Stisknutím tlačítka **Home (Domů)** přejděte na hlavní menu.
- 2 Stisknutím červeného tlačítka můžete procházet **zákaznickou podporu**.
- 3 Pomocí navigačních tlačítek přejděte na položku **Akt. softwaru**.
- 4 Pomocí navigačních tlačítek přejděte na položku **Zap.** a stiskněte **OK**.
- Pokud vyberete možnost **Zap.**, zobrazí se pole s potvrzovací zprávou pro uživatele, které oznamuje, že byl nalezen nový software.
- 5 Po dokončení stiskněte **EXIT (KONEC)**.
Jakmile se dostanete do předchozího menu, stiskněte **BACK (ZPĚT)**.

Při nastavení „Akt. softwaru“

- Občas se po přenosu aktualizovaného digitálního softwaru na obrazovce televizoru zobrazí následující menu.

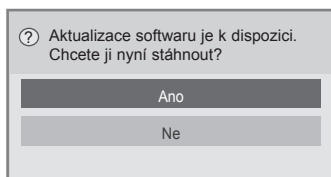

- Jednoduchá aktualizace : Pro aktuální aktualizací datový proud

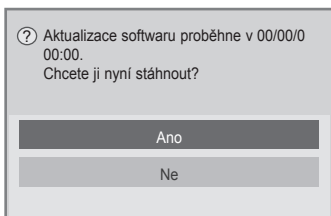

- Plánovaná aktualizace : Pro plánovaný aktualizací datový proud
- V případě, že je funkce Aktualizace softwaru nastavena na hodnotu „Vyp.“, zobrazí se zpráva vyzývající k přepnutí do stavu „Zap.“.

- Po volbě „**Ano**“ se spustí stahování. V tuto chvíli se překryvné okno nezobrazí.
- Stav průběhu stahování lze kontrolovat z menu Aktualizace softwaru.

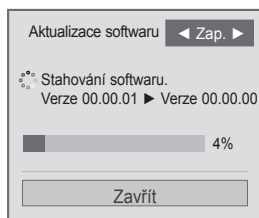

- Po skončení stahování bude televizor restartován.



! POZNÁMKA

- Během procesu **aktualizace softwaru** dodržujte následující pokyny:
 - Nesmíte přerušit napájení televizoru.
 - Nesmíte odpojit anténu.
 - Po **aktualizaci softwaru** můžete potvrdit aktualizovanou verzi softwaru v nabídce Akt. softwaru.
 - Stažení softwaru může trvat i několik hodin. Během stahování dbejte na to, aby nebylo přerušeno napájení.
 - Software bude stažen pouze v úsporném režimu nebo v multiplexu MUX se službou aktualizací softwaru a zastaví se tehdy, je-li síťový kabel odpojen, nebo při prohlížení multiplexu MUX bez služby aktualizace softwaru.
 - Pokud se vrátíte do úsporného režimu nebo do multiplexu MUX se službou aktualizací softwaru, stahování softwaru bude pokračovat od chvíle jeho zastavení.

Testování obrazu / zvuku

Umožňuje provádět testy obrazu a zvuku.

- 1 Stisknutím tlačítka **Home (Domů)** přejděte na hlavní menu.
- 2 Stisknutím červeného tlačítka **můžete procházet zákaznickou podporu**.
- 3 Pomocí navigačních tlačítek přejděte na položku **Test obrázků** nebo **Test zvuků**.
- 4 Pomocí navigačních tlačítek přejděte na položku **Ano** a stiskněte **OK**.
- 5 Po dokončení stiskněte **EXIT (KONEC)**.
Jakmile se dostanete do předchozího menu, stiskněte **BACK (ZPĚT)**.

Použití testu signálů

Tato funkce slouží k zobrazení údajů Výrobce, Model/typ, Sériové číslo a Verze softwaru.

- 1 Stisknutím tlačítka **Home (Domů)** přejděte na hlavní menu.
- 2 Stisknutím červeného tlačítka **můžete procházet zákaznickou podporu**.
- 3 Pomocí navigačních tlačítek přejděte na položku **Test signálů**.
- 4 Stiskněte tlačítko **OK**.
- Výrobce, Model/Typ, Sériové číslo, Verze softwaru a informace o kanálu.
- 5 Po dokončení stiskněte **EXIT (KONEC)**.
Jakmile se dostanete do předchozího menu, stiskněte **BACK (ZPĚT)**.



POZNÁMKA

- Zobrazuje informace a sílu signálu nalaďeného multiplexu (*MUX).
- Zobrazuje informace o signálu a název služby vybraného multiplexu (MUX).
(*MUX: Vyšší adresář kanálů v digitálním vysílání (jeden MUX obsahuje několik kanálů).)

Použití informací o výrobku nebo službě

Chcete-li zobrazit informace o výrobku nebo službě

- 1 Stisknutím tlačítka **Home (Domů)** přejděte na hlavní menu.
- 2 Stisknutím červeného tlačítka **můžete procházet zákaznickou podporu**.
- 3 Pomocí navigačních tlačítek přejděte na položku **Informace o výrobku/službě**.
Můžete zobrazit různé informace o produktu/službě pro svůj model televizoru.
- 4 Po dokončení stiskněte **EXIT (KONEC)**.
Jakmile se dostanete do předchozího menu, stiskněte **BACK (ZPĚT)**.

3D OBRAZ

(Pouze modely 3D)

Technologie 3D

Tento televizor umožňuje zobrazit 3D obraz televizního vysílání 3D nebo kompatibilního zařízení, které je k televizoru připojeno, například přehrávače Blu-ray 3D. Ke sledování televizoru ve formátu 3D je vyžadováno příslušné zařízení. Při zobrazení 3D se zobrazují dva samostatné obrazy formátované pro každé oko. Ke sledování těchto obrazů ve 3D formátu je potřeba použít 3D brýle.



VAROVÁNÍ

- Při sledování obrazů 3D byste měli být od obrazovky ve vzdálenosti odpovídající alespoň dvojnásobku její šířky, obrazovka by přitom měla být v úrovni vašich očí.
- Sledování 3D obrazu z příliš malé vzdálenosti nebo po delší dobu může způsobit poškození zraku.
- Sledování televizního vysílání, videa nebo her v zobrazení 3D s použitím 3D brýlí po delší dobu může způsobit ospalost, bolesti hlavy, únavu očí nebo případně celkovou únavu. Pokud vás bolí hlava nebo se cítíte unavení či ospalí, přestaňte sledovat televizor a odpočiňte si.
- Těhotné ženy, starší lidé, osoby se srdečními potížemi nebo častou únavou by se měli sledování 3D televizoru vyhnout.
- Sledování některých 3D scén může způsobit nečekané pohyby diváka (uhýbání, přikrčení atd.). Proto nesledujte 3D televizor v blízkosti křehkých předmětů nebo předmětů, které lze snadno shodit na zem nebo převrhnout.
- Dětem mladším 5 let nedovolte sledovat televizor 3D. Mohlo by to mít negativní vliv na vývoj zraku u dětí.
- Varování před záchvatem pro fotosenzitivní osoby:
U některých osob se při vystavení určitým zrakovým podnětům, například světelným zábleskům nebo blikajícimu obrazu při sledování televize nebo videoher, mohou vyskytnout záchvaty nebo příznaky epilepsie. Pokud jste vy nebo některý ze členů vaší rodiny prodělali v minulosti epilepsii nebo záchvat, poraďte se před sledo-

váním 3D televizoru se svým lékařem.

Za nespécifikovaných podmínek se bez předchozích výskytů mohou objevit také určité symptomy. Pokud pocítíte následující příznaky, ihned přerušete sledování 3D obrazu a obraťte se na lékaře: závratě nebo mírné bolení hlavy, změny vidění, nestabilita vidění nebo obličejového svalstva, například záškuby obličejového svalstva nebo víček, nekontrolované pohyby, šubání, ztráta vědomí, zmaření nebo dezorientace, ztráta prostorové orientace, křeče nebo nevolnost. Rodiče by měli sledovat tyto příznaky u svých dětí, a to včetně dospívajících, neboť děti mohou být na sledování efektů 3D televizoru citlivější.

- Riziko záchvatu fotocitlivých osob může být sníženo dodržením následujících opatření.
 - » Během sledování 3D televizoru dělejte časté přestávky.
 - » Osoby, u kterých se vidění na levé a pravé oko liší, by měly televizor sledovat až po provedení korekčních opatření vidění.
 - » Televizor sledujte tak, aby vaše oči byly v úrovni 3D obrazovky. Nesedte u televizoru příliš blízko.
 - » Nesledujte 3D obraz, pokud jste unavení nebo se necítíte dobře, a vyhněte se sledování 3D obrazu po delší dobu.
 - » 3D brýle nepoužívejte k žádnému jinému účelu než ke sledování 3D obrazu na 3D televizoru.
 - » U některých osob může sledování 3D televizoru způsobit dezorientaci. Po sledování 3D televizoru a před dalšími pohyby proto chvíli počkejte, než se znovu zorientujete v běžném prostředí.

**POZNÁMKA**

- Ke sledování 3D televizoru je nutné použít 3D brýle. Nejlepších výsledků dosáhnete použitím značkových 3D brýlí LG. Při použití 3D brýlí jiných značek se 3D obraz nemusí zobrazovat správně. Pokyny k používání 3D brýlí naleznete v příručce dodávané s 3D brýlemi.
- Po zapnutí televizoru může trvat několik sekund, než se provede jeho kalibrace.
- Pokud odvrátíte zrak od televizoru a poté začnete 3D program znovu sledovat, může obnovení 3D efektu chvíli trvat. (Pouze plazmový televizor)
- Pokud se mezi televizorem a 3D brýlemi nachází překážky, nemusí se 3D obraz správně zobrazit. (Pouze plazmový televizor)
- Televizor nepoužívejte v blízkosti jiných elektronických přístrojů a infračervených zařízení. (Pouze plazmový televizor)
- Při sledování 2D obrazu se doporučuje sundat 3D brýle. Pokud budete 2D obraz sledovat s nasazenými 3D brýlemi, můžete vidět deformovaný obraz.

Při používání 3D brýlí**UPOZORNĚNÍ**

- 3D brýle se prodávají samostatně. Pokyny k používání 3D brýlí naleznete v příručce dodávané s brýlemi.
- Nepoužívejte 3D brýle jako náhradu dioptrických brýlí, slunečních brýlí nebo ochranných brýlí.
- Neuchovávejte 3D brýle na místech s vysokou nebo velmi nízkou teplotou.
- Zabraňte upuštění předmětů na 3D brýle. Brýle neohýbejte a zabraňte jejich upuštění.
- Vzhledem k tomu, že čočky 3D brýlí lze snadno poškrábat, čistěte je pouze měkkým hadříkem. Před použitím hadříku z něj vytřete veškerý prach, protože brýle jsou velmi náchylné k poškrábání.

Pozorovací rozsah 3D obrazu

(Pouze plazmový televizor)

Velikost televizoru, pozorovací úhel a další podmínky mohou mít vliv na pozorovací vzdálenost a úhel pozorování.

Pozorovací vzdálenost	2 m až 10 m
Pozorovací úhel	120° (Je-li pozorovací vzdálenost 2 m)

Sledování 3D obrazu

- Uvedený obrázek se může od vašeho televizoru lišit.

Zobrazit režim 3D pro obrazy 3D

- 1 Přehrávat video ve 3D nebo vybrat kanál ve 3D. (Režim 2D na 3D je k dispozici pro veškerý obsah.)
- 2 Stiskněte tlačítko 3D a na obrazovce vyberte stejný typ jako je vámi zobrazovaný obraz. (Typ vyberte na kartě „Video ve 3D“.)

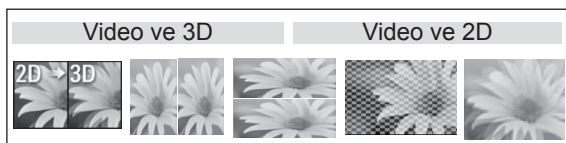

* Poznámka: Automaticky zapne režim 3D pro vstup HDMI, pokud je přehráván disk Blu-ray 3D.

- 3 V zobrazeném informačním okně stiskněte tlačítko OK.

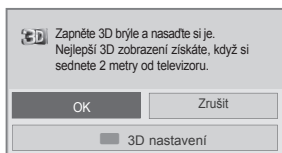

nebo

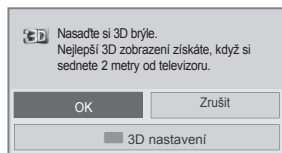

- 4 Režim 3D vypnete stisknutím tlačítka 3D a potvrzením tlačítkem OK.

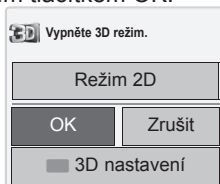

Zobrazit režim 2D pro obrazy 3D

- 1 Přehrávat video ve 3D nebo vybrat kanál ve 3D.
- 2 Stiskněte tlačítko 3D a na obrazovce vyberte stejný typ jako je vámi zobrazovaný obraz. (Typ vyberte na kartě „Video ve 2D“.)

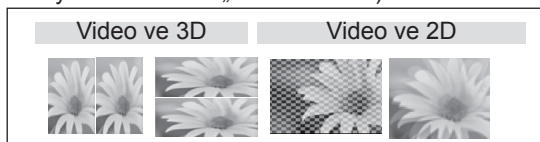

- 3 Režim 2D vypnete stisknutím tlačítka 3D a potvrzením tlačítkem OK

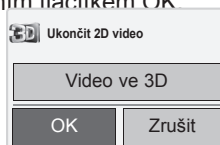

Použití možnosti rychlého menu 3D

- 1 Stiskněte možnost **3D NASTAVENÍ**.
- 2 Během sledování 3D obrazu můžete použít následující možnosti.

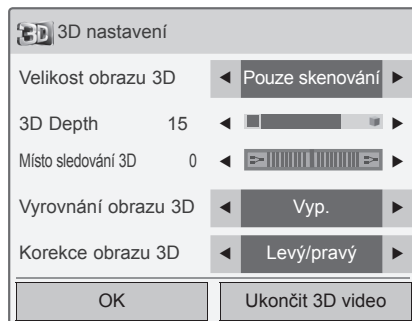

nebo

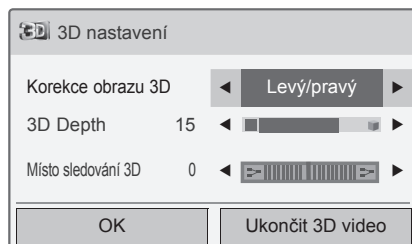

(Závisí na modelu)

Tlačítko	Popis
Velikost obrazu 3D	Ořízne vnější okraje obrazu a roztáhne obraz tak, aby v 3D režimu odpovídal šířce obrazovky.
3D Depth	Upraví vzdálenost mezi předmětem a pozadím na obraze, aby se zlepšil 3D efekt ve 2D na 3D režim.
Místo sledování 3D	Posune obraz (včetně obrazu předmětu a obrazu pozadí) dopředu nebo dozadu, aby se zlepšil 3D efekt ve 3D režimu.
Obraz 3D Stereováha	Upraví barevný a jasový rozdíl mezi pravou a levou stranou obrazu ve 3D režimu.
Obraz 3D Korekce	Změní pořadí obrazů na pravé a levé straně obrazu v 3D režimu.

**UPOZORNĚNÍ**

- Během sledování televizoru v 3D režimu nemusí určité nabídky správně fungovat.
- Při použití 3D efektu na 2D zdrojový signál nebude 3D efekt fungovat správně.
- 3D režim obrazu se automaticky vypne po přepnutí kanálu digitální televize nebo po přepnutí vstupního zdroje.
- Při sledování 2D programu digitální televize v 3D režimu obrazu se obraz nemusí zobrazovat správně.
- 3D efekt je viditelný, pokud je pro 3D vstupní signál přiváděný do televizoru zvolen 3D režim.
- Při přehrávání souborů *.mpo (3D kamerové soubory) se 3D režim obrazu zapne automaticky.
- S některými grafickými kartami počítače se 3D obraz nemusí zobrazit správně.

**UPOZORNĚNÍ**

* Pro televizor LCD / televizor LED LCD

- Když vyberete 3D režim, indikace napájení se automaticky vypne.
- Při sledování ve formátu 3D nelze měnit nastavení obrazu nebo zvuku pomocí nabídky.
- Tlačítkem **AV MODE (REŽIM AV)** na dálkovém ovladači můžete zvolit pouze možnost „Standardní → Kino → Hra“. **Režim AV** je při přehrávání v 3D režimu nastaven jako **Standardní**.
- Pokud chcete přehrávat hudbu na pozadí (BGM) pomocí souboru *.mpo (3D kamerového souboru), je třeba v režimu celé obrazovky předem nastavit cestu k obsahu BGM v odlišném umístění než je soubor *.mpo (3D kamerový soubor).
- Režim obrazu je při vstupu do 3D režimu nastaven jako Standardní, možnost Úspora energie je vypnuta.

ZÁBAVA

Připojení k pevné síti

(Závisí na modelu)

Televizor připojte k místní síti (LAN) prostřednictvím portu síť LAN podle následujícího vyobrazení a provedte nastavení sítě.

Pokud je k dispozici pevná i bezdrátová síť, je upřednostňována pevná.

Po provedení fyzického připojení je u nemnoha domácích sítí třeba upravit nastavení sítě v televizoru. U většiny domácích sítí se televizor připojí automaticky bez nutnosti úprav.

Podrobné informace si vyžádejte u poskytovatele služeb sítě Internet nebo nahlédněte do návodu k obsluze směrovače.

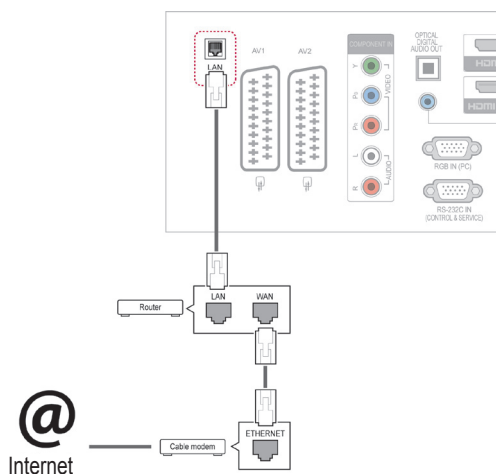

! UPOZORNĚNÍ

- K portu síť LAN nepřipojujte modulární telefonní kabel.
- Vzhledem k tomu, že existují různé způsoby připojení, postupujte podle pokynů telekomunikační společnosti nebo poskytovatele služeb sítě Internet.

Postup úpravy nastavení sítě: (I když se televizor připojí automaticky, nebude na škodu, když nastavení znovu projdete),

- 1 Stisknutím tlačítka **Home (Domů)** přejděte na hlavní menu.
- 2 Pomocí navigačních tlačítek přejděte na **NA-
STAVENÍ** a stiskněte **OK**.
- 3 Pomocí navigačních tlačítek přejděte na položku **SÍŤ** a stiskněte **OK**.
- 4 Pomocí navigačních tlačítek přejděte na položku **Nastavení sítě** a stiskněte **OK**.
- 5 Je-li k dispozici zároveň pevná síť i bezdrátová síť, zvolte pomocí navigačních tlačítek možnost **Pevné** a stiskněte **OK**.
- 6 Pokud jste již provedli nastavení sítě, vyberte možnost **Obnovení**. Nové nastavení připojení vymaže aktuální nastavení sítě.
- 7 Vyberte možnost **Automatické nastavení IP adresy** nebo **Ruční nastavení IP adresy**.
 - Pokud zvolíte **Ruční nastavení IP adresy**, použijte navigační tlačítka a číselná tlačítka. Adresy IP bude třeba zadat ručně.
 - **Automatické nastavení IP adresy**: Tuto možnost vyberte, pokud je v místní síti (LAN) server DHCP (Router) připojený prostřednictvím pevného připojení. Televizoru bude automaticky přiřazena IP adresa. Postup při použití širokopásmového směrovače nebo širokopásmového modemu vybaveného funkcí serveru DHCP (Dynamic Host Configuration Protocol). IP adresa bude určena automaticky.
- 8 Po dokončení stiskněte **KONEC**.

! POZNÁMKA

- Chcete-li přímo z televizoru přistupovat do sítě Internet, musí být vždy zapnuté širokopásmové internetové připojení.
- Pokud je Internet nepřístupný, zkontrolujte stav sítě z počítače připojeného k místní síti.
- Když pracujete s **Nastavením sítě**, zkontrolujte kabel sítě LAN nebo zkontrolujte, zda je služba DHCP v routeru zapnutá.
- Pokud nedokončíte nastavení sítě, nebude síť správně pracovat.

Tipy pro nastavení sítě

- Pro tento televizor použijte standardní kabel LAN. Kategorie Cat5 nebo vyšší s konektorem RJ45.
- Mnoho problémů s připojením k síti vzniklých během nastavení lze často vyřešit obnovou nastavení směrovače nebo modemu. Po připojení přehrávače k domácí síti rychle vypněte napájení nebo odpojte napájecí kabel směrovače domácí sítě nebo kabelového modemu. Pak znovu zapněte napájení nebo připojte napájecí kabel.
- Počet zařízení, která mohou přijímat internetové služby, může být omezený v závislosti na smlouvě uzavřené s poskytovatelem služeb Internetu. S žádostí o podrobné informace se obraťte na daného poskytovatele služeb sítě Internet.
- Společnost LG neodpovídá za žádné chyby funkce televizoru nebo připojení k síti Internet vzniklé v důsledku chyb nebo nesprávné komunikace související s širokopásmovým připojením k Internetu nebo jiným připojeným vybavením.
- Společnost LG neodpovídá za problémy vzniklé připojením k síti Internet.
- Určitý obsah, dostupný prostřednictvím připojení k síti, nemusí být kompatibilní s televizorem. Pokud máte ve věci takového obsahu nějaké dotazy, obraťte se na jeho poskytovatele.
- Pokud rychlost připojení k síti neodpovídá požadavkům obsahu, ke kterému přistupujete, mohou být výsledky neuspokojivé.
- Některé operace připojení k síti Internet nemusí být možné z důvodu omezení nastavených poskytovatelem služeb vašeho širokopásmového připojení k Internetu.

- Za všechny poplatky účtované poskytovatelem služeb sítě Internet, zejména za poplatky za připojení, zodpovídá uživatel.
- Pro pevné připojení k televizoru je třeba port sítě LAN 10 Base-T nebo 100 Base-TX. Pokud služba sítě Internet takové připojení neumožňuje, nebude televizor možné připojit.
- Pro využívání služby DSL je třeba modem DSL, pro využívání služeb kabelového modemu je třeba kabelový modem. V závislosti na způsobu přístupu a smlouvě s poskytovatelem služeb sítě Internet je možné, že uživatel nebude moci používat funkce připojení k síti Internet, jimiž je televizor vybaven, nebo bude omezen počet zařízení, která lze připojit současně. (Pokud poskytovatel služeb sítě Internet omezuje předplatné na jedno zařízení, je možné, že televizor nebude možné připojit v situaci, kdy je již připojen počítač.)
- Je možné, že nebude povoleno použití směrovače nebo bude jeho použití omezeno podle zásad a omezení poskytovatele služeb sítě Internet. S žádostí o podrobné informace se obraťte přímo na daného poskytovatele služeb sítě Internet.

Stav sítě

- 1 Stisknutím tlačítka **Home (Domů)** přejděte na hlavní menu.
- 2 Pomocí navigačních tlačítek přejděte na **SÍŤ** a stiskněte **OK**.
- 3 Pomocí navigačních tlačítek zvolte **Stav sítě**.
- 4 Stisknutím **OK** zkontrolujete stav sítě.
- 5 Po dokončení stiskněte **EXIT (KONEC)**.

Možnosti	Popis
Nastavení	Návrat do menu nastavení sítě.
Test	Po nastavení sítě proveďte test aktuálního stavu sítě.
Zavřít	Vratte se do předchozího menu.

Připojování záznamových zařízení USB

K televizoru připojte záznamové zařízení USB, například paměť flash USB nebo externí pevný disk, a použijte funkci multimédií (viz „Procházení souborů“ na str.55).

Paměť flash USB nebo paměťovou kartu USB připojte k televizoru podle následujícího vyobrazení. Zobrazí se obrazovka Moje média.

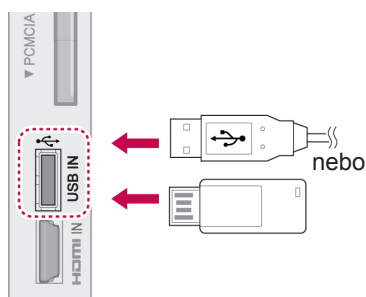

Chcete-li odpojit záznamové zařízení USB, zkontrolujte, zda se řádně ukončilo připojení, aby se nepoškodil televizor nebo soubory.

- 1 Stisknutím tlačítka **Q.MENU (RYCHLÉ MENU)** přejděte do rychlých menu.
- 2 Pomocí navigačních tlačítek přejděte na **Zařízení USB** a stiskněte **OK**.
- 3 Pomocí navigačních tlačítek přejděte na **Vysunutí** a stiskněte **OK**.
- 4 Odpojte zařízení USB až po zobrazení zprávy, že zařízení lze bezpečně odejmout.



UPOZORNĚNÍ

- Nevypínejte televizor ani nevytahujte záznamové zařízení USB, je-li záznamové zařízení připojeno k televizoru, jinak může dojít ke ztrátě souborů nebo se záznamové zařízení USB může poškodit.
- Soubory uložené na záznamovém zařízení USB často zálohujte pro případ ztráty nebo poškození souborů. Na ztrátu nebo poškození souborů se nevztahuje záruka.

Tipy pro používání záznamových zařízení USB

- Použít lze pouze záznamové zařízení USB.
- Pokud je záznamové zařízení USB připojeno přes USB rozbočovač, nebude rozpoznáno.
- Záznamové zařízení USB, které používá program pro automatické rozpoznání, nebude rozpoznáno.
- Záznamové zařízení USB, které používá vlastní ovladač, nemusí být rozpoznáno.
- Rychlost rozpoznání záznamového zařízení USB se může u jednotlivých zařízení lišit.
- Pokud připojené paměťové zařízení USB pracuje, nevypínejte televizor ani zařízení USB neodpojujte. Při náhlém oddělení nebo odpojení takového zařízení může dojít k poškození uložených souborů nebo záznamového zařízení USB.
- Nepřipojujte prosím záznamové zařízení USB, které bylo upravováno počítačem. Takové zařízení může způsobit poruchu výrobu nebo nemusí být možné zobrazit obsah. Vždy používejte pouze záznamové zařízení USB, které obsahuje standardní hudební soubory, obrazové soubory nebo filmové soubory.
- Používejte pouze záznamové zařízení USB naformátované v systému souborů FAT32 nebo v systému souborů NTFS, poskytnutém operačním systémem Windows. Záznamové zařízení, naformátované jiným systémem, který není podporován operačním systémem Windows, nemusí být rozpoznáno.
- Záznamové zařízení USB, které vyžaduje externí zdroj napájení (více než 0,5 A), připojte ke zdroji napájení. Pokud toto neprovedete, zařízení nemusí být rozpoznáno.
- Záznamové zařízení USB připojte pomocí kabelu dodávaného výrobcem zařízení.
- Některá zařízení USB nemusí být podporována nebo nemusí správně pracovat.
- Metoda zarovnání souborů u paměťových zařízení USB je podobná jako u systému Windows XP a u názvu souboru rozpozná až 100 anglických znaků.
- Vždy si zálohujte důležitá data na záznamovém zařízení USB, protože data mohou být poškozena. Neneseme zodpovědnost za jakoukoliv ztrátu dat.
- Pokud pevný disk USB nemá externí zdroj napájení, zařízení USB nemusí být rozpoznáno. Ujistěte se proto, zda je připojen externí zdroj napájení.

- Pro externí zdroj napájení použijte napájecí adaptér. Neručíme za kabel USB pro externí zdroj napájení.
- Pokud záznamové zařízení USB obsahuje několik oddílů, nebo pokud používáte USB čtečku paměťových karet, je možné používat až 4 oddíly nebo záznamová zařízení USB.
- Pokud je záznamové zařízení USB připojeno k USB čtečce paměťových karet, nemusí být načtena data o jeho obsahu.
- Pokud záznamové zařízení USB nepracuje správně, odpojte je a znovu připojte.
- Rychlost detekce záznamových zařízení USB se u různých zařízení liší.
- Je-li zařízení USB připojeno v Pohotovostním režimu, bude při zapnutí televizoru automaticky spuštěn konkrétní pevný disk.
- Doporučená kapacita pro externí pevné disky USB je 1 TB nebo méně a pro záznamová zařízení USB 32 GB nebo méně.
- Jakákoli zařízení s větší než doporučenou velikostí paměti nemusí pracovat správně.
- Pokud externí pevný disk USB s funkcí „Úspora energie“ nepracuje, vypněte jej a opět zapněte, aby pracoval správně.
- Záznamová zařízení USB nižší verze než USB 2.0 jsou podporována také. Nemusí však pracovat správně v seznamu filmů.
- V jedné složce lze rozeznat maximálně 999 podsložek nebo souborů.

Procházení souborů

Můžete přistupovat k seznamům fotografií, hudby nebo filmů a procházet soubory.

- 1 Připojte záznamové zařízení USB.
- 2 Stisknutím tlačítka **Home (Domů)** přejděte na hlavní menu.
- 3 Pomocí navigačních tlačítek přejděte na položku **Moje média** a stiskněte **OK**.
- 4 Pomocí navigačních tlačítek přejděte na **SEZNAM FOTO**, **SEZNAM HUDBY** nebo **SEZNAM VIDEÍ** a stiskněte **OK**.

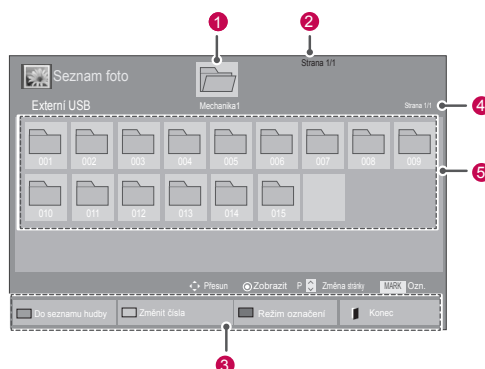

Č.	Popis
1	Přesun do složky vyšší úrovně
2	Aktuální stránka/Celkem stránek
3	Odpovídají tlačítka na dálkovém ovladači
4	Aktuální stránka/celkem stránek obsahu ve složce zaměřené na 1
5	Obsah ve složce zaměřené na 1
Tlačítko	Popis
Zelené tlačítko	Opakovaným stisknutím ZELENÉHO tlačítka provedete konverzi Seznam foto -> Seznam hudby , Seznam hudby -> Seznam videí nebo Seznam videí -> Seznam foto .
Žluté tlačítko	Způsob prohlížení v 5 velkých miniaturách nebo ve stručném seznamu.
Modré tlačítko	Změnit na Režim označení.

Podporovaný formát souboru

Typ	Podporovaný formát souboru																		
Film	<p>DAT,MPG,MPEG,VOB,AVI,DivX,M-P4,MKV,TS,TRP,TP,ASF,WMV,FLV)</p> <p>Film(* .mpg/* .mpeg/* .dat/* .ts/* .trp/* .tp/* .vob/* .mp4/* .mov/* .mkv/* .divx/* .avi/* .asf/* .wmv/* .flv/* .avi (motion-jpeg)/* .mp4 (motion-jpeg)/* .mkv (motion-jpeg)) podpůrný soubor</p> <p>Formáty videa : DivX3.11, DivX4.12, DivX5.x, DivX6, Xvid1.00, Xvid1.01, Xvid1.02, Xvid1.03, Xvid1.10 beta-1/beta-2, Mpeg-1, Mpeg-2, Mpeg-4, H.264/AVC, VC1, JPEG, Sorenson H.263</p> <p>Formáty zvuku : Dolby Digital, AAC, Mpeg, MP3, LPCM, HE-AAC, ADPCM, WMA</p> <p>Přenosová rychlost : 32 kb/s až 320 kb/s (MP3)</p> <p>Formáty externích titulků : *.smi/* .srt/* .sub (MicroDVD, Subviewer1.0/2.0)/* .ass/* .ssa/* .txt(TMPlayer)/* .psb(PowerDivX)</p> <p>Formáty interních titulků : pouze XSUB (formát titulků používaný v souborech DivX6)</p>																		
Foto	<p>JPEG</p> <p>Základní : 64 × 64 až 15 360 × 8 640 Progresivní : 64 × 64 až 1 920 × 1 440</p> <ul style="list-style-type: none"> • Lze přehrávat pouze soubory JPEG. • Nepodporované soubory se zobrazují ve formě přednastavených ikon. <p>Pouze modely 3D</p> <table border="1"> <thead> <tr> <th></th> <th>Soubor Přípony</th> <th>Položka</th> <th>Profil</th> </tr> </thead> <tbody> <tr> <td rowspan="2">2D</td> <td rowspan="2">jpeg jpg jpe</td> <td>podporovaný formát souboru</td> <td> <ul style="list-style-type: none"> • SOF0: základní • SOF1: rozšířený základní • SOF2: progresivní </td> </tr> <tr> <td>velikost fotografie</td> <td> <ul style="list-style-type: none"> • Min.: 64 X 64 • Max. – Normální typ: 15 360 (š) x 8 640 (v) • Progresivní typ: 1 920 (š) x 1 440 (v) </td> </tr> <tr> <td>3D</td> <td>mpo</td> <td>podporovaný formát souboru</td> <td>mpo</td> </tr> <tr> <td></td> <td></td> <td>velikost fotografie</td> <td> <ul style="list-style-type: none"> • Velikost 4:3: 3 648 X 2 736 2 592 X 1 944 2 048 X 1 536 • Velikost 3:2: 3 648 X 2 432 </td> </tr> </tbody> </table>		Soubor Přípony	Položka	Profil	2D	jpeg jpg jpe	podporovaný formát souboru	<ul style="list-style-type: none"> • SOF0: základní • SOF1: rozšířený základní • SOF2: progresivní 	velikost fotografie	<ul style="list-style-type: none"> • Min.: 64 X 64 • Max. – Normální typ: 15 360 (š) x 8 640 (v) • Progresivní typ: 1 920 (š) x 1 440 (v) 	3D	mpo	podporovaný formát souboru	mpo			velikost fotografie	<ul style="list-style-type: none"> • Velikost 4:3: 3 648 X 2 736 2 592 X 1 944 2 048 X 1 536 • Velikost 3:2: 3 648 X 2 432
	Soubor Přípony	Položka	Profil																
2D	jpeg jpg jpe	podporovaný formát souboru	<ul style="list-style-type: none"> • SOF0: základní • SOF1: rozšířený základní • SOF2: progresivní 																
		velikost fotografie	<ul style="list-style-type: none"> • Min.: 64 X 64 • Max. – Normální typ: 15 360 (š) x 8 640 (v) • Progresivní typ: 1 920 (š) x 1 440 (v) 																
3D	mpo	podporovaný formát souboru	mpo																
		velikost fotografie	<ul style="list-style-type: none"> • Velikost 4:3: 3 648 X 2 736 2 592 X 1 944 2 048 X 1 536 • Velikost 3:2: 3 648 X 2 432 																
Hudba	<p>MP3</p> <p>Bitový tok 32 až 320</p> <ul style="list-style-type: none"> • Vzorkovací frekvence MPEG1 Layer3 : 32 kHz, 44,1 kHz, 48 kHz • Vzorkovací frekvence MPEG2 Layer3 : 16 kHz, 22,05 kHz, 24 kHz • Vzorkovací frekvence MPEG2.5 Layer3 : 8 kHz, 11,025 kHz, 12 kHz 																		

Sledování filmů

Přehrávejte v televizoru soubory videa. Televizor zobrazí všechny soubory videa uložené na záznamovém zařízení USB nebo ve sdílené složce počítače.

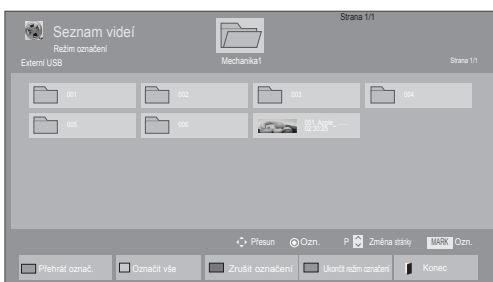
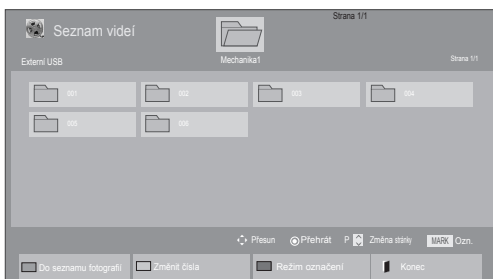

- 1 Pomocí navigačních tlačítek přejděte na položku **Moje média** a stiskněte **OK**.
- 2 Pomocí navigačních tlačítek přejděte na **Seznam videí** a stiskněte **OK**.
- 3 Volbou **Mechanika1** přejděte na připojené záznamové zařízení USB.
- 4 Pomocí navigačních tlačítek přejděte na požadovanou složku a stiskněte **OK**.
- 5 Pomocí navigačních tlačítek přejděte na požadovaný soubor a stiskněte **OK**.



Menu	Popis
Přehrát označ.	Přehrávání vybraného filmového souboru. Po dokončení přehrávání filmového souboru se automaticky spustí přehrávání dalšího vybraného souboru.
Označit vše	Označení všech filmových souborů na obrazovce.
Zrušit označení	Zrušení výběru všech označených filmových souborů.
Ukončit režim označení	Ukončete Režim označení.





6 Přehrajte film.

! POZNÁMKA

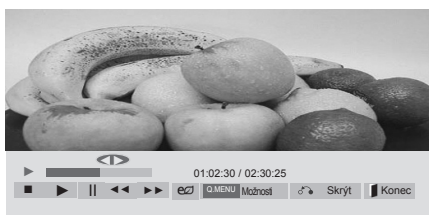
- U nepodporovaných souborů je jako náhled zobrazena pouze ikona .
- Netypické soubory jsou zobrazeny ve formě bitmapy .

7 Přehrávání můžete ovládat pomocí následujících tlačítek.



Tlačítko	Popis
	Zastaví přehrávání
	Přehraje video
	Pozastaví přehrávání nebo pokračuje v přehrávání
	Posune se zpět v souboru
	Posune se dopředu v souboru
Home (Domů) nebo Q.MENU (RYCHLÉ MENU)	Zobrazí menu Možnosti .
BACK (ZPĚT)	Skryje menu v režimu celé obrazovky.
EXIT (KONEC)	Návrat do Seznamu videí .
< nebo >	Během přehrávání přeskočí na určité body v souboru. Čas daného bodu se zobrazí ve stavovém řádku. V některých souborech nemusí tato funkce pracovat správně.
ENERGY SAVING (ÚSPORA ENERGIE)	Opakovaným stisknutím tlačítka ENERGY SAVING (ÚSPORA ENERGIE) zvýšíte jas obrazovky.
AV MODE (REŽIM AV)	Opakovaným stisknutím tlačítka AV MODE (REŽIM AV) vyberte požadovaný zdroj.

Tipy pro použití přehrávání souborů videa

- Některé titulky vytvořené uživatelem nemusí být řádně funkční.
- Některé speciální znaky nejsou v titulcích podporovány.
- Nejsou podporovány značky HTML v titulcích.
- Nejsou k dispozici titulky v jiných než podporovaných jazycích.
- Při změně jazyka zvuku může dojít k dočasným poruchám na obrazovce (zastavení obrazu, rychlejší přehrávání atd.).
- Poškozený filmový soubor se nemusí přehrát správně, případně mohou být některé funkce přehrávání nepoužitelné.
- Filmové soubory vytvořené určitými kódovacími zařízeními se nemusí přehrát správně.
- Pokud obrazová a zvuková struktura nahrazeného souboru není prokládaná, bude přehrán pouze obraz nebo pouze zvuk.
- V závislosti na snímku jsou podporována HD videa s maximálním rozlišením 1920x1080 při 25/30P nebo 1280x720 při 50/60P.
- Video s rozlišením vyšším než 1920x1080 při 25/30P nebo 1280x720 při 50/60P se v závislosti na snímku nemusí přehrávat správně.
- Filmové soubory jiných typů nebo formátů nemusí fungovat správně.
- Maximální přenosová rychlost přehrávatelného filmového souboru je 20 Mb/s. (pouze Motion JPEG : 10 Mb/s)
- Nezaručujeme plynulé přehrávání souborů kódovaných úrovní 4.1 nebo vyšší při použití kodeku H.264/AVC.
- Není podporován audio kodek DTS Audio.
- Přehrávání filmových souborů větších než 30 GB není podporováno.
- Filmový soubor DivX a jeho soubor titulků musí být umístěny ve stejné složce.
- Aby se zobrazily titulky, název souboru titulků se musí shodovat s názvem videosouboru.
- Přehrávání videa prostřednictvím připojení USB, které nepodporuje vysokou rychlost, nemusí pracovat správně.
- Soubory kódované pomocí kompenzace GMC (Global Motion Compensation) nemusí být možné přehrát.
- Pokud sledujete film prostřednictvím funkce Seznam filmů, můžete nastavit obraz klávesami Energy Saving (Úspora energie) a AV Mode (Režim AV) na dálkovém ovladači. Uživatelská nastavení pro jednotlivé režimy obrazu nejsou funkční.

Možnosti videa

- 1 Stisknutím tlačítka **Q. MENU (RYCHLÉ MENU)** přejděte do **rozevíracích** menu.
- 2 Pomocí navigačních tlačítek přejděte na možnost **Nastavení přehrávání videa**, **Nastavení videa**, nebo **Nastavení zvuku**, a stiskněte **OK**.

**POZNÁMKA**

- Hodnoty změněné v **Seznamu filmů** nemají vliv na **Seznam foto** a na **Seznam hudby**.
- Hodnoty změněné v **Seznamu foto** a **Seznamu hudby** se projeví rovněž v **Seznamu foto** a v **Seznamu hudby**, s výjimkou **Seznamu filmů**.
- Při obnovení přehrávání videosouboru po zastavení přehrávání můžete přehrávání obnovit od místa, kde bylo přerušeno.

Pokud vyberete možnost **Nastavení přehrávání videa**,

- 1 Pomocí navigačních tlačítek zobrazte **Velikost obrázku**, **Jazyk zvuku**, **Jazyk titulků** nebo **Opakování**.
- 2 Pohybuje se pomocí navigačních tlačítek a provádějte odpovídající úpravy.

Menu	Popis
Velikost obrázku	Vybere požadovaný formát obrazu během přehrávání filmu.
Jazyk zvuku	Změní jazykovou skupinu zvukové stopy během přehrávání. Soubory s jednou zvukovou stopou nelze zvolit.
Jazyk titulků	Zapnutí/vypnutí titulků.
Jazyk	Aktivováno pro titulky SMI. Umožňuje zvolit jazyk v titulcích.
Kódovací stránka	Umožňuje zvolit font titulků. Ve výchozím nastavení bude použito stejné písmo jako pro základní nabídku.

Synchronizace	Upraví časovou synchronizaci titulků od -10 sekund do +10 sekund po 0,5s krocích během přehrávání filmu.
Pozice	Změní polohu titulků buď nahoru nebo dolů během přehrávání filmu.
Velikost	Výběr požadované velikosti titulků během přehrávání filmu.
Opakování	Vypnutí nebo zapnutí funkce opakování přehrávání. Je-li funkce zapnuta, bude se soubor ve slozce opakovaně přehrávat. I když je opakované přehrávání vypnuté, lze přehrávání spustit, pokud se název souboru podobá předchozímu souboru.

Jazyk titulků	Podporovaný jazyk
Latinka1	Angličtina, španělština, francouzština, němčina, italština, švédština, finština, holandsština, portugalsština, dánština, rumunština, norština , albánština, galština, velština, irština, katalánština, valenciano
Latinka2	Bosenština, polština, chorvatština, čeština, slovenština, slovinština, srbština, maďarština
Latinka4	Estonština, lotyšština, litevština
Azbuka	Bulharština, makedonština, ruština, ukrajinština, kazašština
Řečtina	Řečtina
Turečtina	Turečtina

**POZNÁMKA**

- Pouze 10 000 synchronizačních bloků je možné podporovat v souboru titulků.
- Při přehrávání videa je možné stisknutím tlačítka **RATIO (POMĚR STRAN)** nastavit velikost obrazu.

Pokud vyberete možnost **Nastavení videa**,

- 1 Pohybuje se pomocí navigačních tlačítek a provádějte odpovídající úpravy. (Viz str.67)

Pokud vyberete možnost **Nastavení zvuku**,

- 1 Pomocí navigačních tlačítek můžete procházet a zobrazit možnosti **Režim zvuku**, **Aut. hlasitost**, **Dialóg II** nebo **Stereováha**.
- 2 Pohybuje se pomocí navigačních tlačítek a provádějte odpovídající úpravy. (Viz str.72)

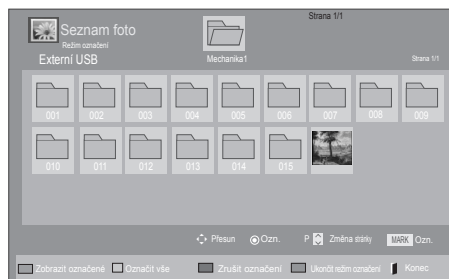

Menu	Popis
Zobrazit označené	Zobrazení vybraného obrazového souboru.
Označit vše	Označení všech obrazových souborů na obrazovce.
Zrušit označení	Zrušení výběru všech označených obrazových souborů.
Ukončit režim označení	Ukončete Režim označení.

Prohlížení fotografií



Můžete prohlížet soubory obrázků uložené na záznamovém zařízení USB nebo ve sdílené složce na počítači připojeném přes síťové připojení. Obsah jednotlivých obrazovek se může u různých modelů lišit.

- 1 Pomocí navigačních tlačítek přejděte na položku **Moje média** a stiskněte **OK**.
- 2 Pomocí navigačních tlačítek přejděte na **Seznam foto** a stiskněte **OK**.
- 3 Pomocí navigačních tlačítek zvolte **Mechanika1**. Nyní můžete přistupovat k připojenému záznamovému zařízení USB.
- 4 Pomocí navigačních tlačítek přejděte na požadovanou složku a stiskněte **OK**.
- 5 Pomocí navigačních tlačítek přejděte na požadovaný soubor a stiskněte **OK**.

- 6 Zobrazte fotografie.



POZNÁMKA

- U nepodporovaných souborů je jako náhled zobrazena pouze ikona .
- Netypické soubory jsou zobrazeny ve formě bitmapy .

Použití možností pro foto

Při prohlížení fotografií můžete použít následující možnosti.



Možnosti

Počet vybraných fotografií

Možnosti	Popis
Prezent.	Spustí nebo zastaví prezentaci vybraných fotografií. Nejsou-li vybrány žádné fotografie, zobrazí se jako prezentace všechny fotografie uložené v aktuálním adresáři. Chcete-li nastavit rychlost prezentace, zvolte Možnost .
BGM	Zapne nebo vypne hudbu na pozadí. Chcete-li nastavit složku hudby na pozadí, zvolte Možnost . Nastavit Možnost můžete pomocí Q.MENU (RYCHLÉ MENU) nebo tlačítkem Home (Domů) na dálkovém ovladači.
(Otočit)	Umožňuje otočit fotografie ve směru pohybu hodinových ručiček (90°, 180°, 270° a 360°). ! POZNÁMKA <ul style="list-style-type: none"> Podporovaná velikost fotografie je omezená. Fotografie nelze otáčet, pokud rozlišení otáčené šířky je větší než podporovaná velikost rozlišení.
	Zvětšení fotografie 2x nebo 4x.
ENERGY SAVING (USPORA ENERGIE)	Opakovaným stisknutím tlačítka ENERGY SAVING (USPORA ENERGIE) změníte jas obrazovky.

Možnosti	<ul style="list-style-type: none"> Rychl. sním.: Umožňuje zvolit rychlost prezentace (Rychlá, Střední, Pomalá). BGM: Umožňuje zvolit složku s hudbou na pozadí. <p>! POZNÁMKA</p> <ul style="list-style-type: none"> Složku s hudbou nelze změnit během přehrávání hudby na pozadí. Lze vybrat pouze složku MP3 uloženou na zařízení, které aktuálně zobrazuje fotografie.
Skrýt	Skrýje okno možností. Chcete-li zobrazit možnosti, stiskněte OK .
EXIT (KONEC)	Návrat do Seznamu foto .

Možnosti pro foto

- 1 Stisknutím tlačítka **Q. MENU (RYCHLÉ MENU)** nebo **Home (Domů)** zobrazíte menu **Možnosti**.
- 2 Pomocí navigačních tlačítek přejděte na **Nastavení zobrazení fotografie**, **Nastavení videa**, nebo **Nastavení zvuku**, a stiskněte **OK**.

! POZNÁMKA

- Hodnoty změněné v **Seznamu filmů** nemají vliv na **Seznam foto** a na **Seznam hudby**.
- Hodnoty změněné v **Seznamu foto** a **Seznamu hudby** se projeví rovněž v **Seznamu foto** a v **Seznamu hudby**, s výjimkou **Seznamu filmů**.

Pokud vyberete možnost **Nastavení zobrazení fotografie**,

- 1 Pomocí navigačních tlačítek zvolte položku **Rychl. sním.** nebo **BGM..**
- 2 Pohybuje se pomocí navigačních tlačítek a provádějte odpovídající úpravy.

Pokud vyberete možnost **Nastavení videa**,

- 1 Pohybuje se pomocí navigačních tlačítek a provádějte odpovídající úpravy. (Viz str.67)

Pokud vyberete možnost **Nastavení zvuku**,

- 1 Pomocí navigačních tlačítek můžete procházet a zobrazit možnosti **Režim zvuku**, **Aut. hlasitost**, **Dialóg II** nebo **Stereováha**.
- 2 Pohybuje se pomocí navigačních tlačítek a provádějte odpovídající úpravy. (Viz str.72)

Poslech hudby

- 1 Pomocí navigačních tlačítek přejděte na položku **Moje média** a stiskněte **OK**.
- 2 Pomocí navigačních tlačítek přejděte na **Seznam hudby** a stiskněte **OK**.
- 3 Pomocí navigačních tlačítek zvolte **Mechanika1**. Nyní můžete přistupovat k připojenému záznamovému zařízení USB.
- 4 Pomocí navigačních tlačítek přejděte na požadovanou složku a stiskněte **OK**.
- 5 Pomocí navigačních tlačítek přejděte na požadovaný soubor a stiskněte **OK**.

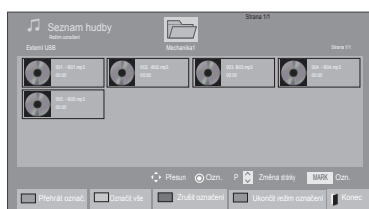
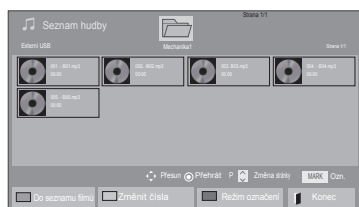

Menu	Popis
Přehrát označ.	Zobrazení vybraného hudebního souboru.
Označit vše	Označení všech hudebních souborů na obrazovce.
Zrušit označení	Zrušení výběru všech označených hudebních souborů.
Ukončit režim označení	Ukončete Režim označení.

- 6 Přehrávejte hudbu.

- 7 Přehrávání můžete ovládat pomocí následujících tlačítek.

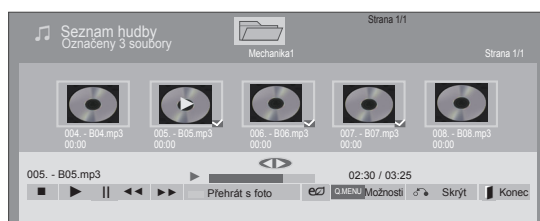









Tlačítko	Popis
	Zastaví přehrávání
	Přehraje skladbu
	Pozastaví přehrávání nebo pokračuje v přehrávání
	Přeskočí na další soubor
	Přeskočí na předchozí soubor
nebo	Při přehrávání, Pokud během přehrávání souboru stisknete tlačítko , začne se přehrávat předchozí skladba. Pokud během přehrávání souboru stisknete tlačítko , začne se přehrávat následující skladba.
Zelené tlačítko	Zahájení přehrávání vybraných hudebních souborů a poté přechod do Seznamu foto .
ENERGY SAVING (USPORA ENERGIE)	Opakovaným stisknutím tlačítka ENERGY SAVING (USPORA ENERGIE) změníte jas obrazovky.
Home (Domů) nebo Q. MENU (RYCHLÉ MENU)	Zobrazí menu Možnosti.
Skrýt	Skrýje okno možností. Chcete-li zobrazit možnosti, stiskněte OK .
EXIT (KONEC)	Pokud během zobrazení hudebního přehrávače stisknete tlačítko EXIT (KONEC) , pozastaví se pouze přehrávání hudby, ale přehrávač se nepřepne na běžné sledování televizoru. Pokud během pozastavení přehrávání hudby nebo v režimu skrytého hudebního přehrávače stisknete tlačítko EXIT (KONEC) , přehrávač se přepne na běžné sledování televizoru.
< nebo >	Při použití tlačítka < nebo > během přehrávání se na obrazovce zobrazí ukazatel udávající polohu.

Tipy pro přehrávání hudebních souborů

- Toto zařízení nepodporuje soubory MP3 s vloženými značkami ID3.

! POZNÁMKA

- U nepodporovaných souborů je jako náhled zobrazena pouze ikona .
- Netypické soubory jsou zobrazeny ve formě bitmapy .
- Poškozené hudební soubory nebudou přehrány a místo doby přehrávání bude zobrazeno 00:00.
- Hudba stažená prostřednictvím placených služeb a chráněná autorskými právy se nezačne přehrávat a místo doby přehrávání se zobrazí neodpovídající informace.
- Pokud stisknete tlačítko OK,  šetřič obrazovky se ukončí.
- Tlačítka PŘEHRÁT () , Pozastavit() , ) , ) na dálkovém ovladači jsou dostupná i v tomto režimu
- Tlačítkem  vyberete následující hudební soubor a tlačítkem  vyberete předchozí hudební soubor.

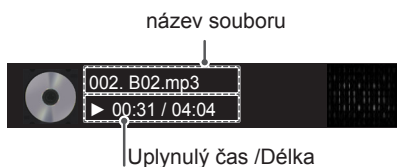

Možnosti hudby

- 1 Stisknutím tlačítka **Q. MENU (RYCHLÉ MENU)** přejděte do **rozevíracích** menu.
- 2 Pomocí navigačních tlačítek přejděte na **Nastavení přehrávání zvuku.** nebo **Nastavení zvuku.** a stiskněte **OK.**

! POZNÁMKA

- Hodnoty změněné v **Seznamu filmů** nemají vliv na **Seznam foto** a na **Seznam hudby.**
- Hodnoty změněné v **Seznamu foto** a **Seznamu hudby** se projeví rovněž v **Seznamu foto** a v **Seznamu hudby**, s výjimkou **Seznamu filmů.**

Pokud vyberete možnost **Nastavení přehrávání zvuku.**,

- 1 Pomocí navigačních tlačítek zvolte položku **Opakování** nebo **Náhodné.**
- 2 Pohybuje se pomocí navigačních tlačítek a provádějte odpovídající úpravy.

Pokud vyberete možnost **Nastavení zvuku.**,

- 1 Pomocí navigačních tlačítek můžete procházet a vybírat možnosti **Režim zvuku**, **Aut. hlasitost**, **Dialóg II** nebo **Stereováha.**
- 2 Pohybuje se pomocí navigačních tlačítek a provádějte odpovídající úpravy.(Viz str.72)

Registrační kód DivX

Registrace kódu DivX

Zjistěte si a zaregistrujte registrační kód DivX svého televizoru, pokud si chcete půjčovat nebo kupovat nejnovější filmy na www.divx.com/vod. Chcete-li přehrávat zapůjčený nebo zakoupený soubor DivX, musí být registrační kód souboru shodný s registračním kódem DivX vašeho televizoru.

- 1 Stisknutím tlačítka **Home (Domů)** přejděte na hlavní menu.
- 2 Pomocí navigačních tlačítek přejděte na položku **MOJE MÉDIA** a stiskněte **OK**.
- 3 Stiskněte modré tlačítko.
- 4 Pomocí navigačních tlačítek přejděte na položku **Reg. kód DivX** a stiskněte **OK**.
- 5 Přečtete registrační kód vašeho televizoru.
- 6 Po dokončení stiskněte **EXIT (KONEC)**. Jakmile se dostanete do předchozího menu, stiskněte **BACK (ZPĚT)**.

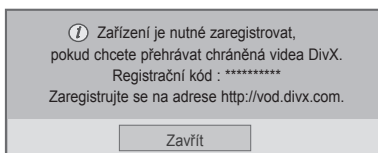

! POZNÁMKA

- Podporovány jsou následující filmové soubory
Rozlišení : menší než 1 920 × 1 080 pixelů (Š × V)
Obnovovací frekvence : méně než 30 snímků/s (1 920 × 1 080), méně než 60 snímků/s (do 1 280 × 720)
- Video kodek : MPEG 1, MPEG 2, MPEG 4, H.264/AVC, DivX 3.11, DivX 4.12, DivX 5.x, DivX 6, Xvid 1.00, Xvid 1.01, Xvid 1.02, Xvid 1.03, Xvid 1.10-beta1, Xvid 1.10-beta2, JPEG, VC1, Sorenson H.263/H.264.

Deaktivace funkce DivX

Deaktivace všech zařízení přes webový server a zablokování aktivace zařízení.

Chcete-li pro televizor získat nové uživatelské ověření DivX, smažte informace o stávajícím ověření. Po provedení této funkce bude pro sledování souborů DivX s ochranou DRM opět požadováno uživatelské ověření DivX.

- 1 Stisknutím tlačítka **Home (Domů)** přejděte na hlavní menu.
- 2 Pomocí navigačních tlačítek přejděte na položku **MOJE MÉDIA** a stiskněte **OK**.
- 3 Stiskněte modré tlačítko.
- 4 Pomocí navigačních tlačítek přejděte na položku **Deaktivace** a stiskněte **OK**.
- 5 Pomocí navigačních tlačítek přejděte na položku **Ano** a potvrďte volbu.

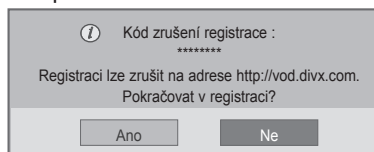

- 6 Po dokončení stiskněte **EXIT (KONEC)**. Jakmile se dostanete do předchozího menu, stiskněte **BACK (ZPĚT)**.

ÚPRAVA NASTAVENÍ TELEVIZORU

Přechod na hlavní menu

- 1 Stisknutím tlačítka **Home (Domů)** přejděte na hlavní menu.
- 2 Pomocí navigačních tlačítek přejděte na jedno z následujících menu a stiskněte **OK**.
- 3 Pomocí navigačních tlačítek přejděte na požadované nastavení nebo položku a stiskněte **OK**.
- 4 Po dokončení stiskněte **EXIT (KONEC)**.

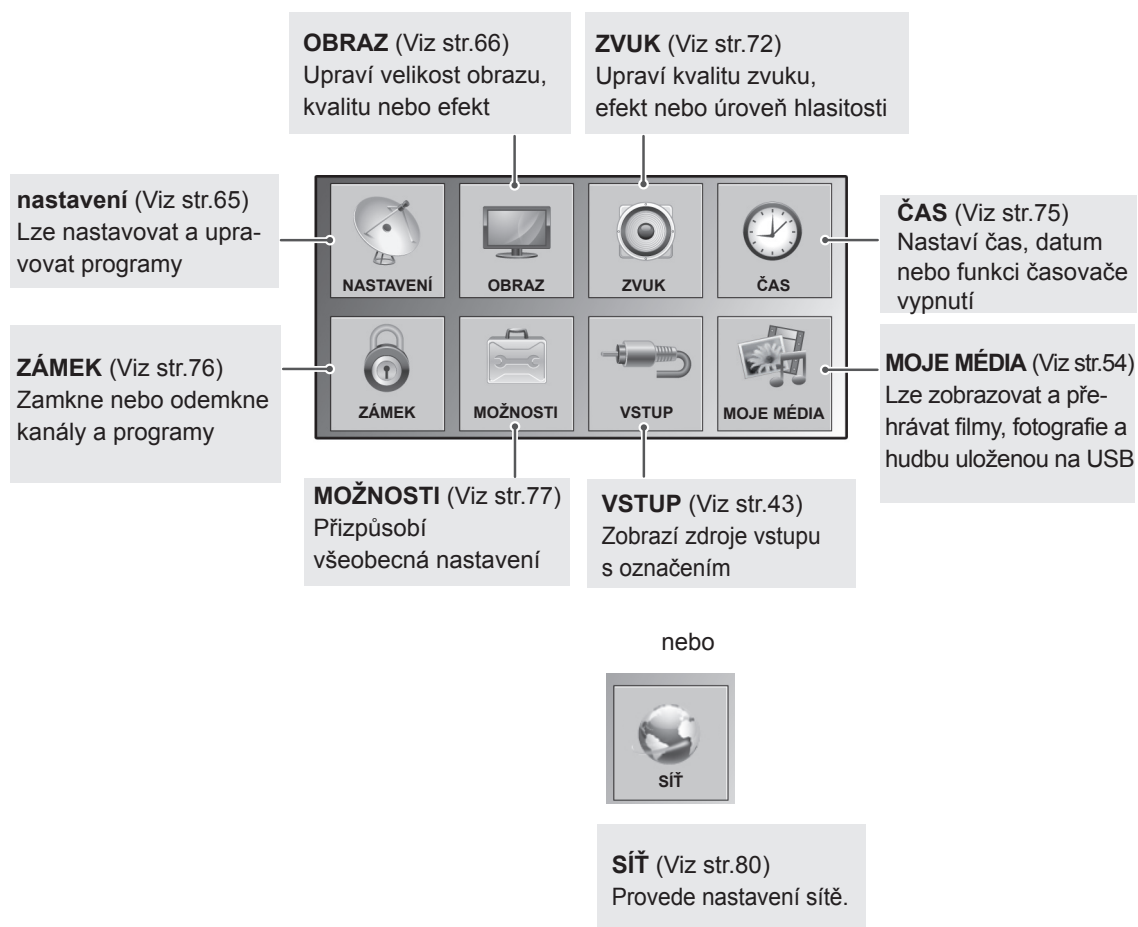

Úprava nastavení

Nastavení pro NASTAVENÍ

- 1 Stisknutím tlačítka **Home (Domů)** přejděte na hlavní menu.
- 2 Pomocí navigačních tlačítek přejděte na **NASTAVENÍ** a stiskněte **OK**.
- 3 Pomocí navigačních tlačítek přejděte na požadované nastavení nebo položku a stiskněte **OK**.
 - Chcete-li se vrátit na předchozí úroveň, stiskněte **BACK (ZPĚT)**.
- 4 Po dokončení stiskněte **EXIT (KONEC)**.

- Uvedený obrázek se může od vašeho televizoru lišit.

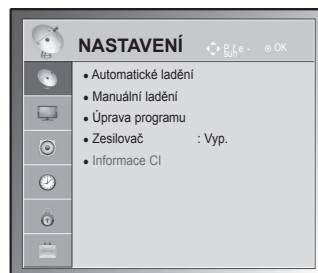

Následující text popisuje dostupná nastavení programu:

Nastavení	Popis
Automatické ladění	Naladí a uloží všechny dostupné programy prostřednictvím antény nebo kabelových vstupů (Viz str.30).
Manuální ladění	Naladí a uloží všechny požadované programy manuálně (Viz str.33).
Úprava programu	Úprava programů (Viz str.35).
Zesilovač	Nastavení optimální citlivosti pro přijímaný signál (Viz str.35).
Informace CI	Tato funkce umožňuje sledovat některé kódované stanice (placená vysílání).(Viz str.37).
Nastavení kabelové digitální televize (Pouze v režimu Kabel)	Rozsah, který může uživatel zvolit z nabídky poskytovatele služeb (Service Operator) se může měnit v závislosti na počtu poskytovatelů služeb v každé zemi; pokud je počet podporovaných provozovatelů služeb u jednotlivé země 1, pak tato funkce nebude aktivní. Po změně volby Service Operator se objeví výstražné okno s informací, že mapa programu bude po stisknutí tlačítka OK nebo po volbě možnosti Zavřít smazána a po volbě ANO se objeví překryvné okno Automatické ladění (Viz str.32).

Nastavení pro OBRAZ





- 1 Stisknutím tlačítka **Home (Domů)** přejděte na hlavní menu.
- 2 Pomocí navigačních tlačítek přejděte na **OBRAZ** a stiskněte **OK**.
- 3 Pomocí navigačních tlačítek přejděte na požadované nastavení nebo položku a stiskněte **OK**.
- Chcete-li se vrátit na předchozí úroveň, stiskněte **BACK (ZPĚT)**.
- 4 Po dokončení stiskněte **EXIT (KONEC)**.

- Uvedený obrázek se může od vašeho televizoru lišit.











Následující text popisuje dostupná nastavení obrazu.

Nastavení	Popis			
Poměr stran	Změní velikost obrazu tak, abyste obraz sledovali v optimální velikosti (Viz str.41).			
Průvodce nastavením obrazu	Upraví kvalitu obrazu a provede kalibraci podle pokynů na obrazovce. Přízpůsobené možnosti se uloží jako Expert1 v režimu obrazu.			
	<table border="1"> <tr> <td>Standardní</td> <td>Režim pro nastavení standardní kvality obrazu. (Úroveň černé, Úroveň bílé, Odstín, Barva, Vodorovná ostrost, Svislá ostrost, Podsvícení(Pouze televizor LCD/LED LCD))</td> </tr> <tr> <td>Preferované</td> <td>Režim pro nastavení uživatelem preferované kvality obrazu, nikoliv standardního obrazu. (Úroveň černé, Úroveň bílé, Odstín, Barva, Ostrost, Dynamický kontrast, Teplota barev, Podsvícení(Pouze televizor LCD/LED LCD))</td> </tr> </table>	Standardní	Režim pro nastavení standardní kvality obrazu. (Úroveň černé, Úroveň bílé, Odstín, Barva, Vodorovná ostrost, Svislá ostrost, Podsvícení (Pouze televizor LCD/LED LCD))	Preferované
Standardní	Režim pro nastavení standardní kvality obrazu. (Úroveň černé, Úroveň bílé, Odstín, Barva, Vodorovná ostrost, Svislá ostrost, Podsvícení (Pouze televizor LCD/LED LCD))			
Preferované	Režim pro nastavení uživatelem preferované kvality obrazu, nikoliv standardního obrazu. (Úroveň černé, Úroveň bílé, Odstín, Barva, Ostrost, Dynamický kontrast, Teplota barev, Podsvícení (Pouze televizor LCD/LED LCD))			
<p>! POZNÁMKA</p> <ul style="list-style-type: none"> • Pokud nastavování přerušíte ještě před konečnou fází, změny se neuloží. • Použijete-li Průvodce nastavením obrazu, funkce Úspora energie se automaticky vypne. • Chcete-li zrušit změny provedené Průvodcem nastavením obrazu, spusťte Obnov. nast. obr., je-li Režim obrazu nastaven na Expert1. • V režimu RGB-PC/HDMI-PC/DVI-PC nebudou změněné hodnoty položek Barva, Odstín a Horiz./Vert. ostrost aplikovány. 				
Úspora energie	Úpravou jasu obrazovky sníží spotřebu energie.			
Možnosti				
Inteligentní čidlo (pouze plazmový televizor) nebo Automaticky (pouze televizor LCD/LED LCD)	*Tato funkce není k dispozici u všech modelů. Nejvhodnější jas se automaticky nastaví podle okolních podmínek.			
Vyp.	Funkce Úspora energie je vypnutá			
Minimum/Střední/Maximum	Zvolí úroveň jasu.			
Vypnout obrazovku	Obrazovka se vypne za 3 sekundy.			
<p>! POZNÁMKA</p> <ul style="list-style-type: none"> • Pokud zvolíte možnost Vypnout obrazovku, obrazovka se vypne do 3 sekund a spustí se režim Vypnout obrazovku. • Pokud nastavíte možnost „Úspora energie-Automaticky(Závisí na modelu), Maximum“, funkce Podsvícení nebude fungovat. (jen televizory LCD TV/LED LCD TV) • Po úpravě možnosti „Úspora energie-Inteligentní čidlo“, funkce Ostrost, Barva, Teplota barvy nebude fungovat. (Pouze plazmový televizor) • Při volbě možnosti Automaticky se Podsvícení automaticky upraví prostřednictvím inteligentního čidla podle vnějších podmínek, pokud je televizor tímto čidlem vybaven. (Pouze televizor LCD/LED LCD)(Závisí na modelu) 				

Nastavení	Popis
Režim obrazu	Zvolí jeden z přednastavených režimů obrazu nebo přizpůsobí možnosti v každém režimu pro optimální výkon obrazovky televizoru. Můžete také přizpůsobit pokročilé možnosti každého režimu. Dostupné přednastavené režimy obrazu se liší podle televizoru.
Režim	
Inteligentní čidlo (Pouze televizor LCD)	Upravuje obraz podle okolních podmínek.
Živé	Přizpůsobte obraz pro prostředí prodejny: zlepší kontrast, jas, barvu a ostrost.
Standardní	Přizpůsobí obraz normálnímu prostředí.
 (Pouze plazmový televizor)	Slouží k optimalizaci spotřeby energie.
Kino,  Kino nebo  Kino	Optimalizuje obraz, aby vypadal jako obraz v kině. Můžete si užívat filmy, jako byste seděli v kině.
 Bright Room (Pouze plazmový televizor)	Jedná se o nastavení pro optimalizaci sledování v osvětlené místnosti.
Sport	Zdůrazněním primárních barev, jako je bílá, travnatá zeleň nebo blankytná modř, optimalizuje obraz pro vysoce dynamické akce.
Hra	Optimalizuje obraz pro rychlé hraní, například pro počítač nebo hry.
Foto(Závisí na modelu)	Optimalizuje fotografie, například ze souborů fotografií v režimu USB. » např. při připojování externího zařízení jako je digitální zrcadlovka.
 Expert	Přizpůsobí detailní nastavení obrazu pro znalce videa i běžné diváky.



POZNÁMKA

- **Funkce Režim obrazu** upravuje nastavení televizoru tak, aby poskytoval nejlepší vzhled obrazu. Vyberte přednastavenou možnost v nabídce **Režim obrazu** na základě kategorie programu.
- Je-li zapnuté inteligentní čidlo, nejvhodnější obraz se automaticky přizpůsobí podle okolních podmínek.
- **Režim obrazu** lze upravit také v nabídce **Rychlé. menu**.
-  (Automatické šetření energie) : Slouží k co nejvýraznějšímu snížení spotřeby energie bez snížení kvality obrazu. (Pouze plazmový televizor)
- Po úpravě možnosti „**Režim obrazu- Kino,  Bright Room**“ nebude fungovat funkce „**Úspora energie-Inteligentní čidlo, Minimum, Střední, Maximum**“. (Pouze plazmový televizor)
- Po úpravě možnosti „**Režim obrazu-** “ nebude fungovat funkce „**Úspora energie-Vyp., Minimum, Střední, Maximum**“. (Pouze plazmový televizor)
 - »  **Kino** nebo  **Kino**(Pouze plazmový televizor) : Nacházíte se v režimu kvality kina, které poskytuje zážitky ze sledování filmů doma. Uživatel by měl být schopen si užít nejlepší dosažitelnou kvalitu obrazu v jakémkoliv filmu bez dodatečných úprav. Funkce Kino poskytuje optimální kvalitu obrazu, pokud je tma. Při volbě možnosti  **Kino,  Bright Room** se poměr stran změní na Pouze skenování.
 - »  **Kino**(Experiment Thomlinsona Holmana) je certifikační standard zvuku a videa THX založený Georgem Lucasem, který režíroval film Hvězdné války, a Thomlinsonem. Toto je produkt, který byl certifikován v obrazových laboratořích THX a zaručuje kvalitu obrazu, která přesahuje standardní specifikace zobrazení jak v hardwaru, tak i v softwaru.

Nastavení	Popis												
TruMotion (Pouze televizor LCD/LED LCD)	<p>*Tato funkce není k dispozici u všech modelů. Používá se pro nejlepší kvalitu obrazu bez jakéhokoli rozmazání nebo chvění během pohybu při vstupu do režimu rychlého obrazu nebo Zdroje filmu. Tato funkce je v režimu RGB-PC a HDMI-PC vyřazena. Pokud povolíte funkci „TruMotion“, na obrazovce se mohou objevit šумы. V tomto případě funkci „TruMotion“ nastavte na hodnotu „Vyp.“. Při použití režimu „Režim obrazu-Hra“ nastavte funkci „TruMotion“ na „Vyp.“.</p> <p>Možnosti</p> <table border="1" data-bbox="316 426 1269 643"> <tr> <td data-bbox="316 426 518 454">Vysoká</td> <td data-bbox="518 426 1269 454">Poskytuje plynulejší pohyb obrazu.</td> </tr> <tr> <td data-bbox="316 454 518 483">Nízký</td> <td data-bbox="518 454 1269 483">Poskytuje plynulý pohyb obrazu. Toto nastavení použijte pro standardní využití.</td> </tr> <tr> <td data-bbox="316 483 518 511">Vyp.</td> <td data-bbox="518 483 1269 511">Vypne funkci TruMotion.</td> </tr> <tr> <td data-bbox="316 511 518 643" rowspan="3">Uživatel</td> <td data-bbox="518 511 1269 569">Uživatel může ve funkci TruMotion odděleně nastavit úroveň funkce Judder a Blur.</td> </tr> <tr> <td data-bbox="518 569 655 598">Judder</td> <td data-bbox="655 569 1269 598">Nastavuje šum obrazovky.</td> </tr> <tr> <td data-bbox="518 598 655 643">Blur</td> <td data-bbox="655 598 1269 643">Nastavuje následný obraz obrazovky.</td> </tr> </table>	Vysoká	Poskytuje plynulejší pohyb obrazu.	Nízký	Poskytuje plynulý pohyb obrazu. Toto nastavení použijte pro standardní využití.	Vyp.	Vypne funkci TruMotion.	Uživatel	Uživatel může ve funkci TruMotion odděleně nastavit úroveň funkce Judder a Blur.	Judder	Nastavuje šum obrazovky.	Blur	Nastavuje následný obraz obrazovky.
Vysoká	Poskytuje plynulejší pohyb obrazu.												
Nízký	Poskytuje plynulý pohyb obrazu. Toto nastavení použijte pro standardní využití.												
Vyp.	Vypne funkci TruMotion.												
Uživatel	Uživatel může ve funkci TruMotion odděleně nastavit úroveň funkce Judder a Blur.												
	Judder	Nastavuje šum obrazovky.											
	Blur	Nastavuje následný obraz obrazovky.											
OBRAZOVKA	<p>Přizpůsobí možnost zobrazení pro počítač.</p> <p>Možnosti</p> <table border="1" data-bbox="316 716 1269 962"> <tr> <td data-bbox="316 716 518 745">Rozlišení</td> <td data-bbox="518 716 1269 745">Zvolí správné rozlišení, pokud používáte počítač.</td> </tr> <tr> <td data-bbox="316 745 518 803">Automatické nastavení</td> <td data-bbox="518 745 1269 803">Automaticky nastaví v televizoru optimální možnosti pro zobrazení televizního vysílání.</td> </tr> <tr> <td data-bbox="316 803 518 832">Pozice</td> <td data-bbox="518 803 1269 832">Umístí obraz do správné polohy.</td> </tr> <tr> <td data-bbox="316 832 518 861">Velikost</td> <td data-bbox="518 832 1269 861">Přizpůsobí velikost obrazu.</td> </tr> <tr> <td data-bbox="316 861 518 890">Fáze</td> <td data-bbox="518 861 1269 890">Odstraní vodorovné pruhování.</td> </tr> <tr> <td data-bbox="316 890 518 962">Vynulovat</td> <td data-bbox="518 890 1269 962">Obnoví možnosti na výchozí nastavení.</td> </tr> </table>	Rozlišení	Zvolí správné rozlišení, pokud používáte počítač.	Automatické nastavení	Automaticky nastaví v televizoru optimální možnosti pro zobrazení televizního vysílání.	Pozice	Umístí obraz do správné polohy.	Velikost	Přizpůsobí velikost obrazu.	Fáze	Odstraní vodorovné pruhování.	Vynulovat	Obnoví možnosti na výchozí nastavení.
Rozlišení	Zvolí správné rozlišení, pokud používáte počítač.												
Automatické nastavení	Automaticky nastaví v televizoru optimální možnosti pro zobrazení televizního vysílání.												
Pozice	Umístí obraz do správné polohy.												
Velikost	Přizpůsobí velikost obrazu.												
Fáze	Odstraní vodorovné pruhování.												
Vynulovat	Obnoví možnosti na výchozí nastavení.												

Základní možnosti obrazu

Nastavení	Popis
Podsvícení (Pouze televizor LCD/LED LCD)	Upraví jas obrazovky pomocí podsvícení LCD. Když zvýšíte úroveň jasu, obrazovka ztmavne a spotřeba energie se sníží, aniž by se ztratil signál videa. <ul style="list-style-type: none"> • Při použití možnosti „Úspora energie - Automaticky, Minimum, Střední, Maximum“ nebude k dispozici funkce Podsvícení. • Výhody používání funkce Podsvícení <ul style="list-style-type: none"> - Spotřeba elektřiny je snížena až o 60 %. - Jas černé barvy je snížen. (Jelikož má černá barva větší hloubku, můžete využít vyšší kvalitu rozlišovací schopnosti.) - Je možné upravit jas při zachování původního rozlišení signálu.
Kontrast	Zvýší nebo sníží gradient signálu videa. Pokud je světlá část obrazu saturována, je možné upravit Kontrast .
Jas	Upravuje základní úroveň signálu obrazu.
Ostrost	Nastavuje úroveň ostrosti okrajů mezi světlými a tmavými oblastmi v obraze. Čím nižší úroveň, tím měkčí obraz.
Barva	Nastavuje intenzitu všech barev.
Odstín	Nastavuje rovnováhu mezi úrovněmi červené a zelené.
Tep. barev	Možnost Teplá obohatí teplejší barvy, jako je červená. Po volbě možnosti Chladná budou barvy studenější, jako například modrá.
Pokročilé ovládání nebo ovládání pro odborníky	Přizpůsobí pokročilé možnosti
Obnov. nast. obr.	Obnoví možnosti každého režimu na výchozí nastavení výrobce

**POZNÁMKA**

- V režimu RGB-PC/HDMI-PC nelze nastavit barvu, ostrost ani odstín.

Pokročilé možnosti obrazu (Závisí na modelu)

Nastavení	Popis
Dynamický kontrast	Upravte kontrast tak, aby jeho úroveň byla co nejlepší vzhledem k jasů obrazovky. Obraz se zvýrazní, pokud jsou světlé části světlejší a tmavé části tmavší.
Dynamické zabarvení	Upravuje barvy obrazovky tak, aby vypadaly živější, bohatší a jasnější. Tato funkce zvyšuje hodnotu odstínu, sytosti a jasu, takže červená, modrá, zelená a bílá vypadají živěji.
Čistá bílá	Bílé plochy na obrazovce jsou jasnější a ostřejší.
Barva pleti	Slouží k úpravě barvy pleti na obrazu. Uživatel tak může nastavit svoji oblíbenou barvu pleti.
Potlačení šumu	Snižuje obrazový šum, aniž by došlo k ovlivnění kvality obrazu.
Dig. reduk. šumu	Slouží k snížení šumu u videa komprimovaného ve formátu MPEG.
Korekce gama	Můžete upravit jas tmavých oblastí a oblastí se střední úrovní šedé. <ul style="list-style-type: none"> » Nízký: Zvýší jas tmavých oblastí a oblastí se střední úrovní šedé. » Střední: Zajistí vyjádření původních úrovní obrazu. » Vysoká: Ztmaví tmavé oblasti a oblastí se střední úrovní šedé.
Úroveň černé	Nastaví správnou úroveň černé barvy v obrazu. Tato funkce pracuje v následujících režimech: AV (NTSC-M), HDMI, Komponentní nebo USB (pouze plazmový televizor). <ul style="list-style-type: none"> » Nízký: Ztmavení obrazu na obrazovce. » Vysoká: Zesvětlení obrazu na obrazovce. » Automaticky : Automatické nastavení úrovně černé na hodnotu Vysoká nebo Nízký podle úrovně vstupního signálu.
Funkce Eye Care	Upraví světlost obrazovky a zabrání tak přílišnému přesvětlení obrazovky. Ztlumí extrémně světlý obraz. Tato funkce není dostupná v režimech „ Režim obrazu-Živé, Kino, Expert1, Expert2, Intelligenční čidlo “.
Reálné kino nebo Režim filmu	Zajistí přirozenější zobrazení filmů eliminací efektu vibrací. Filmy pro přehrávače DVD a Blu-ray mají obrazovou frekvenci 24 počet snímků za sekundu (fps). V režimu LG RealCinema (Reálné kino) se každý snímek soustavně zpracovává 5krát během 1/24 sekundy a dosáhne frekvence 120 fps s použitím TrueMotion, anebo 2krát během 1/24 sekundy a dosáhne frekvence 48 fps bez použití TruMotion. Tím je úplně potlačen efekt chvění.
Barevný rozsah	Maximalizuje využití barvy pro zvýšení kvality barvy. <ul style="list-style-type: none"> » Standardní: Zobrazí standardní sadu barev. » Široký: Zvýší počet použitých barev.
Vylepšení ostrosti hran	Okraje videa se zobrazí jasněji a výrazněji, a přitom přirozeně.
XVYCC (k dispozici v režimu Kino a Expert)	*Tato funkce není k dispozici u všech modelů. Tato funkce zvýrazní bohatost barev. Tato funkce zobrazí bohaté barvy stejně jako běžný signál videa. Tato funkce je povolena v „ Režimu obrazu – Kino, Expert “, pokud je signál xvYCC přijímán přes vstup HDMI.
Vzor Expert (k dispozici v režimu Expert)	Toto je vzor nezbytný pro expertní úpravy. Tato funkce je povolena v „ Režimu obrazu - Expert “, pokud sledujete DTV.
Barevný filtr	Tato funkce filtruje konkrétní barvy videa. RGB filtr můžete použít pro přesné nastavení saturace a odstínu barev.

Pokročilé možnosti obrazu (Závisí na modelu)

Nastavení	Popis	
Teplota barev	Přizpůsobí celkovou barevnost obrazovky změnou základní bílé. Plazmový televizor	a. Metoda : 2 body <ul style="list-style-type: none"> • Vzor: Vnitřní, Vnější • Červená/zelená/modrá kontrast, červená/zelená/modrá jas: Rozsah nastavení je -50 až +50. b. Metoda : 20 bodů IRE <ul style="list-style-type: none"> • IRE (Institute of Radio Engineers) je jednotka zobrazení velikosti video signálu a lze ji nastavit na hodnoty 5, 10, 15 až 100 pro plazmovou televizi. Pro každé nastavení můžete nastavit červenou, zelenou nebo modrou. • Červená/zelená/modrá: Rozsah nastavení je -50 až +50. c. Použít pro všechny vstupy
	Televizor LCD/ LED LCD	b. Metoda :10 bodů IRE <ul style="list-style-type: none"> • Vzor: Vnitřní, Vnější • IRE (Institute of Radio Engineers) je jednotka udávající velikost videosignálu a lze ji nastavit na hodnoty 10, 20, 30 až 100. Můžete upravit červenou, zelenou nebo modrou složku podle jednotlivých nastavení. • Jas: Tato funkce zobrazuje vypočtenou hodnotu jasu pro korekci gama 2,2. Můžete zadat požadovanou hodnotu jasu při 100 IRE, poté se cílová hodnota jasu pro korekci gama 2.2 zobrazuje při každém 10. kroku od 10 IRE do 90 IRE. • Červená/zelená/modrá: Rozsah nastavení je -50 až +50. c. Použít pro všechny vstupy
System správy barev	Jako nástroj používaný experty pro provedení úprav použitím testovacích vzorů tato funkce neovlivňuje další barvy, ale může být použita pro selektivní úpravu 6 barevných oblastí (červená/zelená/modrá/azurová/purpurová/žlutá). Barevné rozdíly nemusí být zřetelné, dokonce i když provádíte úpravy obecného videa. Upravuje červenou/zelenou/modrou/žlutou/modrozelenou, purpurovou. Červená/zelená/modrá/žlutá/modrozelená, purpurová barva: Rozsah nastavení je -30 až +30. Červená/zelená/modrá/žlutá/modrozelená, purpurová odstín: Rozsah nastavení je -30 až +30. Tato funkce je v režimu RGB-PC a HDMI-PC neaktivní.	

Nastavení pro ZVUK

- 1 Stisknutím tlačítka **Home (Domů)** přejděte na hlavní menu.
- 2 Pomocí navigačních tlačítek přejděte na **ZVUK** a stiskněte **OK**.
- 3 Pomocí navigačních tlačítek přejděte na požadované nastavení nebo položku a stiskněte **OK**.
 - Chcete-li se vrátit na předchozí úroveň, stiskněte **BACK (ZPĚT)**.
- 4 Po dokončení stiskněte **EXIT (KONEC)**.

- Uvedený obrázek se může od vašeho televizoru lišit.

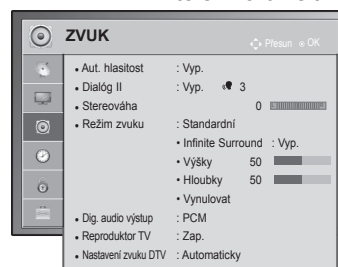

Následující text popisuje dostupná nastavení zvuku.

Nastavení	Popis																						
Aut. hlasitost	Aktivuje funkci Aut. hlasitost, která při přepínání mezi kanály udržuje stále stejnou úroveň hlasitosti. Úroveň hlasitosti nemusí být vždy stejná, protože podmínky signálu jednotlivých vysílajících stanic se liší.																						
Dialóg II	Nastaví zlepšení zřetelnosti lidského hlasu. Je-li tato funkce zapnutá, můžete upravovat úroveň zřetelnosti. <div style="border: 1px solid black; padding: 5px; margin-top: 10px;"> <p>POZNÁMKA</p> <ul style="list-style-type: none"> • Pokud vyberete možnost Zap. pro funkci Dialóg II, funkce Infinite Surround nebude fungovat. • Vyberte úroveň v rozmezí -6 až +6. </div>																						
Stereováha	Upraví stereováhu mezi levým a pravým reproduktorem podle prostředí v místnosti.																						
Režim zvuku	Slouží pro výběr jednoho z přednastavených režimů zvuku nebo přizpůsobení možností v jednotlivých režimech. <table border="1" style="width: 100%; margin-top: 10px;"> <thead> <tr> <th colspan="2">Režim</th> </tr> </thead> <tbody> <tr> <td>Standardní</td> <td>Zvolte tuto možnost, pokud si přejete standardní kvalitu zvuku.</td> </tr> <tr> <td>Hudba</td> <td>Zvolte tuto možnost, pokud posloucháte hudbu.</td> </tr> <tr> <td>Kino</td> <td>Zvolte tuto možnost, pokud sledujete film.</td> </tr> <tr> <td>Sport</td> <td>Zvolte tuto možnost, pokud sledujete sportovní záznam.</td> </tr> <tr> <td>Hra</td> <td>Zvolte tuto možnost, pokud hrajete hry.</td> </tr> </tbody> </table> <table border="1" style="width: 100%; margin-top: 10px;"> <thead> <tr> <th colspan="2">Možnosti</th> </tr> </thead> <tbody> <tr> <td>Infinite Surround</td> <td>Infinite Surround je společností LG patentovaná technologie zpracování zvuku, která umožňuje vnímat prostorový zvuk 5.1 pomocí dvou reproduktorů.</td> </tr> <tr> <td>Výšky</td> <td>Ovládá dominantní zvuky ve výstupu. Když nastavíte výšky, zvýší se výkon vyššího frekvenčního rozsahu.</td> </tr> <tr> <td>Hloubky</td> <td>Ovládá měkčí zvuky ve výstupu. Když nastavíte hloubky, zvýší se výkon na nižšího frekvenčního rozsahu.</td> </tr> <tr> <td>Vynulovat</td> <td>Obnoví režim zvuku na výchozí nastavení.</td> </tr> </tbody> </table>	Režim		Standardní	Zvolte tuto možnost, pokud si přejete standardní kvalitu zvuku.	Hudba	Zvolte tuto možnost, pokud posloucháte hudbu.	Kino	Zvolte tuto možnost, pokud sledujete film.	Sport	Zvolte tuto možnost, pokud sledujete sportovní záznam.	Hra	Zvolte tuto možnost, pokud hrajete hry.	Možnosti		Infinite Surround	Infinite Surround je společností LG patentovaná technologie zpracování zvuku, která umožňuje vnímat prostorový zvuk 5.1 pomocí dvou reproduktorů.	Výšky	Ovládá dominantní zvuky ve výstupu. Když nastavíte výšky, zvýší se výkon vyššího frekvenčního rozsahu.	Hloubky	Ovládá měkčí zvuky ve výstupu. Když nastavíte hloubky, zvýší se výkon na nižšího frekvenčního rozsahu.	Vynulovat	Obnoví režim zvuku na výchozí nastavení.
Režim																							
Standardní	Zvolte tuto možnost, pokud si přejete standardní kvalitu zvuku.																						
Hudba	Zvolte tuto možnost, pokud posloucháte hudbu.																						
Kino	Zvolte tuto možnost, pokud sledujete film.																						
Sport	Zvolte tuto možnost, pokud sledujete sportovní záznam.																						
Hra	Zvolte tuto možnost, pokud hrajete hry.																						
Možnosti																							
Infinite Surround	Infinite Surround je společností LG patentovaná technologie zpracování zvuku, která umožňuje vnímat prostorový zvuk 5.1 pomocí dvou reproduktorů.																						
Výšky	Ovládá dominantní zvuky ve výstupu. Když nastavíte výšky, zvýší se výkon vyššího frekvenčního rozsahu.																						
Hloubky	Ovládá měkčí zvuky ve výstupu. Když nastavíte hloubky, zvýší se výkon na nižšího frekvenčního rozsahu.																						
Vynulovat	Obnoví režim zvuku na výchozí nastavení.																						

Nastavení	Popis											
Dig. audio výstup	<p>Tato funkce umožňuje vybrat požadovaný digitální zvukový výstup. Je-li dostupný formát Dolby Digital, výběr položky Automaticky v nabídce Digitální zvukový výstup nastaví výstup SPDIF (Sony Philips Digital InterFace) na hodnotu Dolby Digital. Pokud je v nabídce Digitální zvukový výstup nastavena hodnota Automaticky a formát Dolby Digital není k dispozici, výstup SPDIF bude nastaven na hodnotu PCM (Pulse-code modulation). Pokud je nastavena možnost Dolby Digital a Jazyk zvuku u vysílání se zvukem Dolby Digital, bude se přehrávat pouze zvuk Dolby Digital.</p> <table border="1" data-bbox="271 413 1232 595"> <thead> <tr> <th data-bbox="271 413 514 446">Položka</th> <th data-bbox="514 413 842 446">Zvukový vstup</th> <th data-bbox="842 413 1232 446">Digitální zvukový výstup</th> </tr> </thead> <tbody> <tr> <td data-bbox="271 446 514 556">Automaticky</td> <td data-bbox="514 446 842 556">MPEG Dolby Digital Dolby Digital Plus HE-AAC</td> <td data-bbox="842 446 1232 556">PCM Dolby Digital Dolby Digital Dolby Digital</td> </tr> <tr> <td data-bbox="271 556 514 595">PCM</td> <td data-bbox="514 556 842 595">Vše</td> <td data-bbox="842 556 1232 595">PCM</td> </tr> </tbody> </table>			Položka	Zvukový vstup	Digitální zvukový výstup	Automaticky	MPEG Dolby Digital Dolby Digital Plus HE-AAC	PCM Dolby Digital Dolby Digital Dolby Digital	PCM	Vše	PCM
Položka	Zvukový vstup	Digitální zvukový výstup										
Automaticky	MPEG Dolby Digital Dolby Digital Plus HE-AAC	PCM Dolby Digital Dolby Digital Dolby Digital										
PCM	Vše	PCM										
Reproduktor TV	<p>Zapne interní reproduktor televizoru, když používáte externí systém Hi-Fi. Reproduktor TV můžete použít jako výstupní zvukové zařízení, i když není k dispozici vstup videa.</p> <div style="border: 1px solid black; padding: 10px; margin-top: 10px;"> <p> POZNÁMKA</p> <ul style="list-style-type: none"> • Pokud je Reproduktor TV vypnutý, zatímco je v provozu domácí kino s připojením Simplink, zvukový výstup se automaticky přepne do reproduktoru domácího kina. Jakmile Reproduktor TV zapnete, zvukový výstup se vrátí do Reproduktoru TV. • Po nastavení možnosti Reproduktor TV na hodnotu Vyp. jsou některé podnabídky v nabídce ZVUK nedostupné. </div>											
Nastavení zvuku DTV (Pouze v digitálním režimu)	<p>Tato funkce umožňuje vybrat požadovaný typ zvuku, pokud vstupní signál obsahuje různé typy zvuku.</p> <table border="1" data-bbox="271 954 1232 1193"> <thead> <tr> <th colspan="2" data-bbox="271 954 1232 987">Režim</th> </tr> </thead> <tbody> <tr> <td data-bbox="271 987 460 1089">Automaticky</td> <td data-bbox="460 987 1232 1089">Automatický výstup v pořadí HE-AAC > Dolby Digital+ > Dolby Digital > MPEG. (S výjimkou Itálie) Automatický výstup v pořadí HE-AAC > Dolby Digital+ > MPEG > Dolby Digital. (Pouze Itálie)</td> </tr> <tr> <td data-bbox="271 1089 460 1193">HE-AAC, Dolby Digital+, Dolby Digital, MPEG</td> <td data-bbox="460 1089 1232 1193">Umožňuje uživatelům zvolit požadovaný typ zvuku. (např.) Zvolíte-li MPEG, je výstup vždy ve formátu MPEG. Pokud není podporován formát MPEG, je nastaven jiný typ zvuku v tomto pořadí.</td> </tr> </tbody> </table> <p style="text-align: right; margin-top: 10px;">Viz str.77 (Výběr jazyka zvuku)</p>			Režim		Automaticky	Automatický výstup v pořadí HE-AAC > Dolby Digital+ > Dolby Digital > MPEG . (S výjimkou Itálie) Automatický výstup v pořadí HE-AAC > Dolby Digital+ > MPEG > Dolby Digital . (Pouze Itálie)	HE-AAC, Dolby Digital+, Dolby Digital, MPEG	Umožňuje uživatelům zvolit požadovaný typ zvuku. (např.) Zvolíte-li MPEG , je výstup vždy ve formátu MPEG . Pokud není podporován formát MPEG, je nastaven jiný typ zvuku v tomto pořadí.			
Režim												
Automaticky	Automatický výstup v pořadí HE-AAC > Dolby Digital+ > Dolby Digital > MPEG . (S výjimkou Itálie) Automatický výstup v pořadí HE-AAC > Dolby Digital+ > MPEG > Dolby Digital . (Pouze Itálie)											
HE-AAC, Dolby Digital+, Dolby Digital, MPEG	Umožňuje uživatelům zvolit požadovaný typ zvuku. (např.) Zvolíte-li MPEG , je výstup vždy ve formátu MPEG . Pokud není podporován formát MPEG, je nastaven jiný typ zvuku v tomto pořadí.											

Stereofonní/duální příjem (pouze v analogovém režimu)

Pokud je vybrán program, informace o zvuku pro stanici se zobrazí s číslem programu a názvem stanice.

- 1 Stisknutím tlačítka **Q. MENU (RYCHLÉ MENU)** a pomocí navigačních tlačítek přejděte na položku **Zvuk** nebo **Jazyk zvuku** a stiskněte **OK**.
- 2 Pomocí navigačních tlačítek přejděte na výstup zvuku a stiskněte **OK**.

Vysílání	Zobrazení na obrazovce
Monofonní	MONO
Stereofonní	STEREO
Duální	DUAL I, DUAL II, DUAL I+II

- **Výběr monofonního zvuku**

Pokud je při příjmu stereofonní signál slabý, můžete přepnout na režim mono. Při příjmu v režimu mono se zřetelnost zvuku vylepší.

- **Výběr jazyka pro vysílání ve dvou jazycích**

Jestliže je možné přijímat program ve dvou jazycích (duální vysílání), můžete přepnout na funkce DUAL I, DUAL II nebo DUAL I+II.

DUAL I	Do reproduktorů je přenášen zvuk v primárním jazyce vysílání.
DUAL II	Do reproduktorů je přenášen zvuk v sekundárním jazyce vysílání.
DUAL I+II	Do každého reproduktoru je přenášen jiný jazyk.

Příjem Nicam (pouze v analogovém režimu)

Pokud je televizor vybaven přijímačem pro formát NICAM (Near Instantaneous Companding Audio Multiplex), lze přijímat digitální zvuk ve vysoké kvalitě NICAM. Výstup zvuku lze vybrat podle typu přijímaného vysílání.

- 1 V případě příjmu **NICAM** mono můžete zvolit **NICAM MONO** nebo **FM MONO**.
- 2 V případě příjmu **NICAM** stereo můžete zvolit **NICAM STEREO** nebo **FM MONO**. Pokud je signál slabý, přepněte do režimu **FM MONO**.
- 3 V případě příjmu **NICAM** dual můžete zvolit **NICAM DUAL I**, **NICAM DUAL II** nebo **NICAM DUAL I+II** nebo **FM MONO**.

Výběr výstupu zvuku reproduktorů

V režimech AV, Komponentní, RGB a HDMI lze vybrat výstupní zvuk pro levý a pravý reproduktor. Vyberte výstup zvuku.

L+R: Audiosignál ze zvukového vstupu L je přenášen do levého reproduktoru a audiosignál ze zvukového vstupu R je přenášen do pravého reproduktoru.

L+L: Audiosignál ze zvukového vstupu L je přenášen do levého i pravého reproduktoru.

R+R: Audiosignál ze zvukového vstupu R je přenášen do levého i pravého reproduktoru.

Nastavení pro ČAS

- Uvedený obrázek se může od vašeho televizoru lišit.

- 1 Stisknutím tlačítka **Home (Domů)** přejděte na hlavní menu.
- 2 Pomocí navigačních tlačítek přejděte na **ČAS** a stiskněte **OK**.
- 3 Pomocí navigačních tlačítek přejděte na požadované nastavení nebo položku a stiskněte **OK**.
- Chcete-li se vrátit na předchozí úroveň, stiskněte **BACK (ZPĚT)**.
- 4 Po dokončení stiskněte **EXIT (KONEC)**.

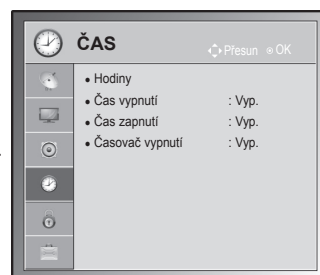

Následující text popisuje dostupná nastavení času.

Nastavení	Popis										
Hodiny	<p>Nastaví čas, datum, časové pásmo a letní čas. Čas se nastaví automaticky podle digitálního signálu kanálu, který zahrnuje informace poskytované vysílací stanicí. Pokud tomu tak není, nastavte čas a datum manuálně.</p> <div style="border: 1px solid black; padding: 5px; margin: 10px 0;"> <p>! POZNÁMKA</p> <ul style="list-style-type: none"> • Čas televizoru je nastaven podle informací o čase uvedených v nabídce Čas. pásmo a nabídky GMT (Greenwichský čas), která je aktualizována vysílaným signálem, a čas je nastaven automaticky digitálním signálem. • Pokud změníte název města v nabídce Čas. pásmo a posunete se tak do jiného časového pásma, můžete změnit čas o 1 hodinu. • Menu Čas. pásmo lze přepnout na Automatický režim. </div> <table border="1" style="width: 100%; border-collapse: collapse;"> <thead> <tr> <th style="background-color: #e0e0e0;">Čas. pásmo</th> </tr> </thead> <tbody> <tr><td>Magadan, Kamčatka</td></tr> <tr><td>Vladivostok</td></tr> <tr><td>Jakutsk</td></tr> <tr><td>Irkutsk</td></tr> <tr><td>Krasnojarsk</td></tr> <tr><td>Omsk</td></tr> <tr><td>Jekatěrinburg</td></tr> <tr><td>Moskva, Samara</td></tr> <tr><td>Kaliningrad</td></tr> </tbody> </table> <p>Tato tabulka obsahuje nabídku Čas. pásma 9 oblastí Ruska. Po zvolení odpovídajícího časového pásma se automaticky nastaví čas odpovídající oblasti.</p> <p>Pokud zvolíte oblast a není k dispozici posun místního času vysílací stanice nebo informace o oblasti nesouhlasí, můžete vybrat možnost Kompenzace v nabídce Čas. pásmo a nastavit správný čas.</p>	Čas. pásmo	Magadan, Kamčatka	Vladivostok	Jakutsk	Irkutsk	Krasnojarsk	Omsk	Jekatěrinburg	Moskva, Samara	Kaliningrad
Čas. pásmo											
Magadan, Kamčatka											
Vladivostok											
Jakutsk											
Irkutsk											
Krasnojarsk											
Omsk											
Jekatěrinburg											
Moskva, Samara											
Kaliningrad											

Nastavení	Popis
Čas vypnutí/Čas zapnutí	Nastaví čas automatického zapnutí nebo vypnutí televizoru. Než začnete tuto funkci používat, musíte nastavit aktuální čas a datum. <div style="border: 1px solid black; padding: 5px;"> <p>POZNÁMKA</p> <ul style="list-style-type: none"> • Pokud do 2 hodin po zapnutí televizoru funkcí Čas zapnutí nestisknete žádné tlačítko, televizor přejde automaticky do pohotovostního režimu. (S výjimkou 22/26/32LK335C, 32/37/42LK455C, 19/22/26/32LV255C, 32/37/42/47LV355C) • Pokud Čas vypnutí i Čas zapnutí nastavíte na stejný čas, bude mít Čas vypnutí prioritou před funkcí Čas zapnutí. </div>
Časovač vypnutí	Nastaví čas do vypnutí televizoru. Pokud televizor vypnete a znovu zapnete, funkce Časovač vypnutí se vypne.

Nastavení pro ZÁMEK

- Uvedený obrázek se může od vašeho televizoru lišit.

- 1 Stisknutím tlačítka **Home (Domů)** přejděte na hlavní menu.
- 2 Pomocí navigačních tlačítek přejděte na položku **ZÁMEK** a stiskněte **OK**.
- 3 Pomocí navigačních tlačítek přejděte na požadované nastavení nebo položku a stiskněte **OK**.
- Chcete-li se vrátit na předchozí úroveň, stiskněte **BACK (ZPĚT)**.
- 4 Po dokončení stiskněte **EXIT (KONEC)**.

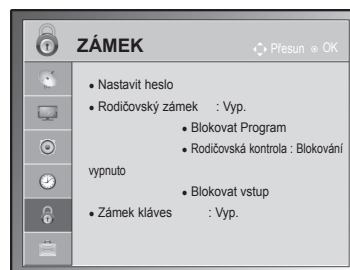

Následující text popisuje dostupná nastavení zámku.

Nastavení	Popis
Rodičovský zámek	Aktivuje a deaktivuje rodičovský zámek.
Nastavit heslo	Změní 4číselné heslo. Výchozí kód PIN je „0 0 0 0“. Je-li zvolenou zemí Francie, heslo není „0“, „0“, „0“, „0“, ale „1“, „2“, „3“, „4“. Je-li zvolenou zemí Francie, nelze heslo nastavit na „0“, „0“, „0“, „0“. Pokud heslo zapomenete, stiskněte na dálkovém ovladači tlačítka „0“, „3“, „2“, „5“.
Blokovat Program	Stisknutím zeleného tlačítka zablokujete programy s obsahem nevhodným pro děti. Na zablokovaných programech se zobrazí ikona zámku. Programy lze volit, ale obrazovka je prázdná a zvuk ztlumený. Chcete-li sledovat zamknutý kanál, zadejte heslo. Tuto funkci je možné používat při nastavení Rodičovský zámek „Zap.“
Rodičovská kontrola (Pouze v digitálním režimu)	Tato funkce pracuje podle informací získaných od vysílající stanice. Pokud tedy signál obsahuje nesprávné informace, funkce nefunguje. Pro přístup k této nabídce je nutné heslo. Tento přístroj je naprogramován tak, aby si pamatoval poslední nastavení, i když jej vypnete. Zabraňte dětem ve sledování určitých programů pro dospělé na základě nastavení limitu klasifikace programů. Chcete-li sledovat zablokovaný program, zadejte heslo. Klasifikace se liší podle země.
Blokovat vstup	Zablokuje zdroje vstupu. Tuto funkci je možné používat při nastavení Rodičovský zámek „Zap.“
Zámek kláves	Zamkne nebo odemkne tlačítka na televizoru.

Nastavení pro MOŽNOSTI

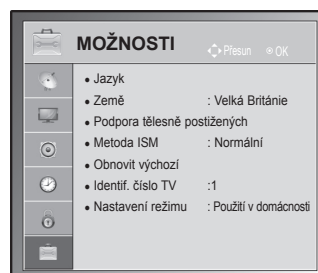

- Uvedený obrázek se může od vašeho televizoru lišit.



- 1 Stisknutím tlačítka **Home (Domů)** přejděte na hlavní menu.
 - 2 Pomocí navigačních tlačítek přejděte na položku **MOŽNOSTI** a stiskněte **OK**.
 - 3 Pomocí navigačních tlačítek přejděte na požadované nastavení nebo položku a stiskněte **OK**.
- Chcete-li se vrátit na předchozí úroveň, stiskněte **BACK (ZPĚT)**.
 - 4 Po dokončení stiskněte **EXIT (KONEC)**.
- Následující text popisuje dostupná všeobecná nastavení.

Nastavení	Popis																
Jazyk	Zvolí jazyk pro zobrazení nebo zvuk.																
Možnosti																	
Jaz. nabídka	Vyberte požadovaný jazyk.																
Jazyk zvuku	Pro funkci Zvuk lze vybrat preferovaný jazyk. Pokud nejsou vysílána zvuková data ve zvoleném jazyce, bude zvuk přehráván ve výchozím jazyce. <div style="border: 1px solid black; padding: 5px; margin: 5px 0;"> Informace o jazyce zvuku zobrazené na obrazovce <table border="1" style="width: 100%; border-collapse: collapse;"> <thead> <tr> <th>Zobrazení</th> <th>Stav</th> </tr> </thead> <tbody> <tr> <td>N.A</td> <td>Není k dispozici</td> </tr> <tr> <td></td> <td>Zvuk MPEG</td> </tr> <tr> <td></td> <td>Zvuk Dolby Digital</td> </tr> <tr> <td></td> <td>Zvuk pro zrakově postižené</td> </tr> <tr> <td></td> <td>Zvuk pro sluchově postižené</td> </tr> <tr> <td></td> <td>Zvuk Dolby Digital Plus</td> </tr> <tr> <td></td> <td>Zvuk HE-AAC</td> </tr> </tbody> </table> </div>	Zobrazení	Stav	N.A	Není k dispozici		Zvuk MPEG		Zvuk Dolby Digital		Zvuk pro zrakově postižené		Zvuk pro sluchově postižené		Zvuk Dolby Digital Plus		Zvuk HE-AAC
Zobrazení	Stav																
N.A	Není k dispozici																
	Zvuk MPEG																
	Zvuk Dolby Digital																
	Zvuk pro zrakově postižené																
	Zvuk pro sluchově postižené																
	Zvuk Dolby Digital Plus																
	Zvuk HE-AAC																
Jazyk titulků	Jestliže jsou titulky vysílány ve dvou nebo více jazycích, použijte funkci Titulky. Pokud nejsou vysílána data titulků ve zvoleném jazyce, zobrazí se titulky ve výchozím jazyce. <div style="border: 1px solid black; padding: 5px; margin: 5px 0;"> Informace o jazyce titulků zobrazené na obrazovce <table border="1" style="width: 100%; border-collapse: collapse;"> <thead> <tr> <th>Zobrazení</th> <th>Stav</th> </tr> </thead> <tbody> <tr> <td>N.A</td> <td>Není k dispozici</td> </tr> <tr> <td></td> <td>Titulky teletextu</td> </tr> <tr> <td></td> <td>Titulky pro nedoslýchavé</td> </tr> </tbody> </table> </div>	Zobrazení	Stav	N.A	Není k dispozici		Titulky teletextu		Titulky pro nedoslýchavé								
Zobrazení	Stav																
N.A	Není k dispozici																
	Titulky teletextu																
	Titulky pro nedoslýchavé																
Jazyk textu	V Digitálním režimu použijte funkci Jazyk textu, pokud jsou vysílány dva nebo více jazyků textu. Pokud nejsou teletextová data ve vybraném jazyce vysílána, bude zobrazena výchozí jazyková stránka teletextu.																
<div style="border: 1px solid black; padding: 10px; margin-top: 10px;"> <p>! POZNÁMKA</p> <ul style="list-style-type: none"> • Pokud jazyky, které jste zvolili jako hlavní pro Jazyk zvuku, Jazyk titulků a Jazyk textu, nejsou podporovány, můžete vybrat jazyk ze sekundární kategorie. • Jazyk zvuku nebo titulků může být zobrazen v jednodušší formě pomocí 1 až 3 znaků vysílaných poskytovatelem služeb. • Když vyberete doplňkový zvuk (zvuk pro zrakově nebo sluchově postižené), může televizor přehrávat i část hlavního zvuku. </div>																	

Nastavení	Popis	
Země	<p>Zvolí požadovanou zemi.</p> <div style="border: 1px solid black; padding: 10px; margin-top: 10px;"> <p>! POZNÁMKA</p> <ul style="list-style-type: none"> Pokud nastavení Instalační příručky nedokončíte a stisknete tlačítko BACK (ZPĚT) nebo pokud vyprší časový limit zobrazení nabídky OSD na obrazovce, zobrazí se instalační nabídka při každém zapnutí televizoru, dokud nastavení nedokončíte. Pokud zvolíte špatnou zemi, teletext se nemusí na obrazovce správně zobrazit a během provozu teletextu může docházet k potížím. Funkce rozhraní CI (Common Interface) nemusí být použita v závislosti na stavu vysílání v dané zemi. Ovládací tlačítka režimu DTV nemusí být funkční v závislosti na stavu vysílání v dané zemi. V zemích, ve kterých není pevná regulace digitálního vysílání, nemusí některé funkce DTV fungovat v závislosti na okolnostech digitálního vysílání. Nastavení země „Velká Británie“ zvolte, pouze pokud se nacházíte na území Spojeného království Velké Británie a Severního Irsku. Je-li jako nastavení země použito „-“, budou k dispozici programy zahrnuté ve standardním pozemním digitálním vysílání, které je dostupné v Evropě, ale některé funkce DTV nemusí fungovat správně. </div>	
Podpora tělesně postižených (Pouze v digitálním režimu)	Možnosti	
	Nedoslýchaví	Tato funkce slouží nedoslýchavým osobám.
	Popis zvuku	Tato funkce je určená pro nevidomé a vedle základní zvukové stopy poskytuje také zvukový popis právě zobrazované situace. V případě zapnutí funkce Popis zvuku bude základní zvuková stopa a zvukový popis zpřístupněn pouze u těch programů, které tento popis obsahují.
		Hlasitost
Pípnutí	Pípnou při výběru programu s popisem zvuku	
Metoda ISM (Pouze plazmový televizor)	Neměnný obraz, který je na obrazovce zobrazen po delší dobu, vede ke vzniku tzv. ducha, který bude přítomen i po změně obrazu. Dbejte proto na to, aby na obrazovce nezůstával dlouho zobrazen stejný obraz.	
	Možnosti	
	Funkce Vybití	Funkce Vybití odstraňuje z obrazovky pozastavený obraz. Poznámka: V krajních případech funkce Vybití nedokáže pozastavený obraz zcela odstranit.
	Orbiter	Funkce Orbiter slouží k předcházení násobnému obrazu (duchů). Přesto však doporučujeme vyvarovat se ponechání pozastaveného obrazu na obrazovce . Obrazovka se každé dvě minuty pohne, aby se zabránilo vzniku násobného obrazu.
Čištění barev	Střídavě je zobrazován barevný blok (s mírně posunutým obrazem) a bílý vzor. Je obtížné vnímat přetrvávající obraz, zatímco je dočasný přetrvávající obraz odstraněn a zobrazen je barevný vzor.	
Indikace napájení (Pouze televizor LCD/LED LCD)	Nastaví zapnutí nebo vypnutí indikátoru na televizoru. Pokud vyberete režim 3D, Indikace napájení se automaticky vypne.	
	Možnosti	
	Světlo pohot. režimu	Nastaví zapnutí nebo vypnutí indikátoru v pohotovostním režimu.
Světlo zapnuto	Nastaví zapnutí nebo vypnutí indikátoru při zapnutí napájení.	

Nastavení	Popis	
Data Service (pouze v Irsku.)	Tato funkce umožňuje uživatelům zvolit mezi MHEG (digitálním teletextem) a teletextem, pokud jsou oba současně k dispozici.	
Obnovit výchozí	<p>Tato funkce inicializuje všechna nastavení.</p> <div style="border: 1px solid #ccc; padding: 10px; margin-top: 10px;"> <p> POZNÁMKA</p> <ul style="list-style-type: none"> • Je-li zapnutý Rodičovský zámek a vy zapomenete heslo, stiskněte tlačítka „0“, „3“, „2“, „5“ na dálkovém ovladači. </div>	
Identif. číslo TV	Přidá ID k připojeným zařízením	
Nastavení režimu	Výchozí výběr je „ Použití v domácnosti “. Doporučujeme nastavit televizor do režimu „ Použití v domácnosti “, který poskytuje nejlepší obraz v domácím prostředí.	
	Možnosti	
	Použití v domácnosti	Tuto možnost zvolte pro domácí prostředí.
	Předvádění v obchodě	Tuto možnost zvolte pro prostředí obchodu.
Demo režim	<p>Toto nastavení zobrazuje zvláštní funkce televizoru. Demo režim můžete zrušit stisknutím libovolného tlačítka kromě tlačítka Hlasitost a Vypnout zvuk.</p> <div style="border: 1px solid #ccc; padding: 10px; margin-top: 10px;"> <p> POZNÁMKA</p> <ul style="list-style-type: none"> • V režimu Použití v domácnosti nelze použít možnost Demo režim. • V režimu Předvádění v obchodě se pro možnost Demo režim automaticky nastaví hodnota Zap.. • Po nastavení možnosti Demo režim v režimu Předvádění v obchodě na hodnotu Vyp. se možnost Demo režim nespustí a pouze se obnoví původní stav obrazovky. • Obrazovka se automaticky restartuje po 5 minutách v Demo režimu. </div>	

Nastavení pro SÍŤ

(Závisí na modelu)

- 1 Stisknutím tlačítka **Home (Domů)** přejděte na hlavní menu.
- 2 Pomocí navigačních tlačítek přejděte na **SÍŤ** a stiskněte **OK**.
- 3 Pomocí navigačních tlačítek přejděte na požadované nastavení nebo položku a stiskněte **OK**.
- Chcete-li se vrátit na předchozí úroveň, stiskněte **BACK (ZPĚT)**.
- 4 Po dokončení stiskněte **EXIT (KONEC)**.

- Uvedený obrázek se může od vašeho televizoru lišit.

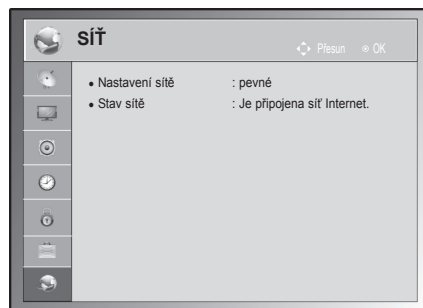

Následující text popisuje dostupná nastavení sítě.

Nastavení	Popis
Nastavení sítě	Konfigurace nastavení sítě (Viz str.52).
Stav sítě	Pro kontrolu stavu sítě (Viz str.53).

VYTVÁŘENÍ SPOJENÍ

K televizoru lze připojit různá externí zařízení a přepínáním režimů vstupů volit určité externí zařízení. Další informace o připojování externích zařízení najdete v návodu konkrétního zařízení.

Dostupná externí zařízení jsou: přijímače HD, přehrávače DVD, videorekordéry, audio systémy, záznamová zařízení USB, počítače, herní zařízení a další externí zařízení.



POZNÁMKA

- Když nahráváte televizní pořad do rekordéru DVD nebo videorekordéru, připojte vstupní kabel televizního signálu k televizoru prostřednictvím rekordéru DVD nebo videorekordéru. Další informace o nahrávání najdete v návodu k připojenému zařízení.
- Připojení externích zařízení se může u různých modelů lišit.
- Externí zařízení lze připojovat k televizoru bez ohledu na pořadí televizního portu.

Přehled o připojení

K portům na zadním panelu televizoru lze připojit různá externí zařízení.

- 1 Externí zařízení, které chcete připojit k televizoru, najdete podle následujícího vyobrazení.
- 2 Zkontrolujte typ připojení externího zařízení.
- 3 Přejděte na příslušné vyobrazení a zkontrolujte podrobné údaje o připojení.

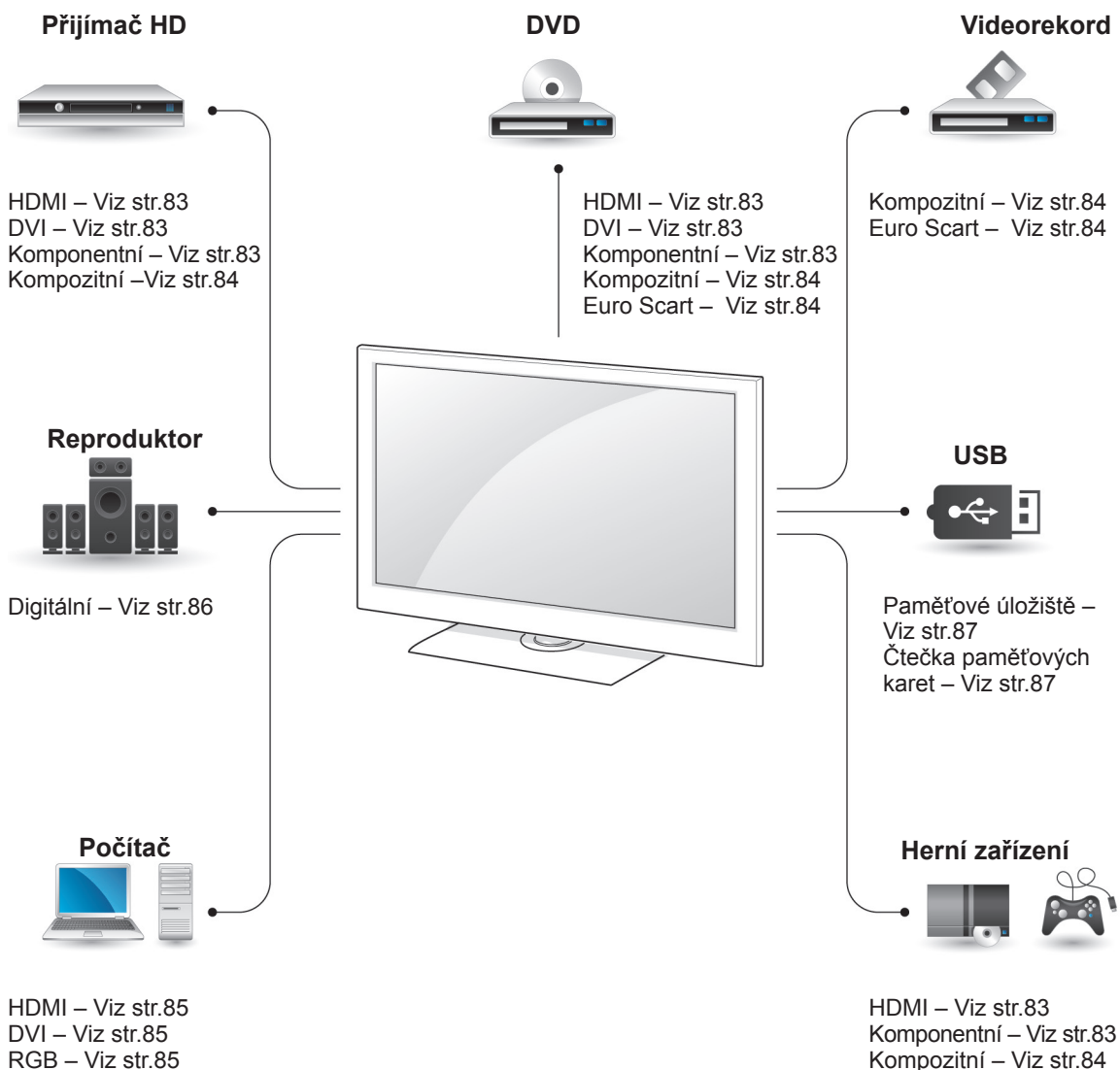

POZNÁMKA

- Když k televizoru připojujete herní zařízení, použijte kabel dodaný společně s herním zařízením.

- Tato část o **VYTVÁŘENÍ SPOJENÍ** používá zejména diagramy pro model 50/60PZ55**.
- Uvedený obrázek se může od vašeho televizoru lišit.

Připojení k přijímači HD, DVD nebo videorekordéru

Připojte přijímač HD, DVD nebo videorekordér k televizoru a zvolte odpovídající vstupní režim.

Připojení HDMI

Přenáší signál digitálního videa nebo zvuku z externího zařízení do televizoru. Spojte externí zařízení a televizor pomocí kabelu HDMI podle následujícího vyobrazení.

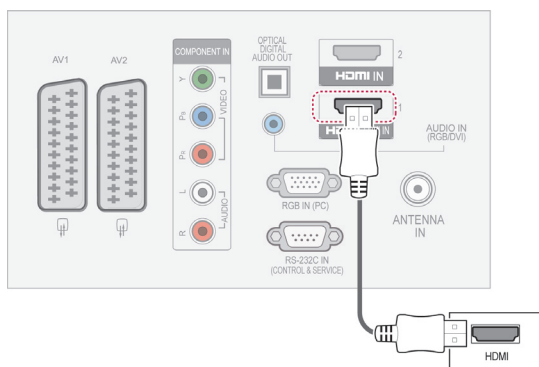

Připojení DVI k HDMI

Přenáší signál digitálního videa z externího zařízení do televizoru. Spojte externí zařízení a televizor pomocí kabelu DVI-HDMI podle následujícího vyobrazení. Chcete-li přenášet signál zvuku, připojte zvukový kabel.

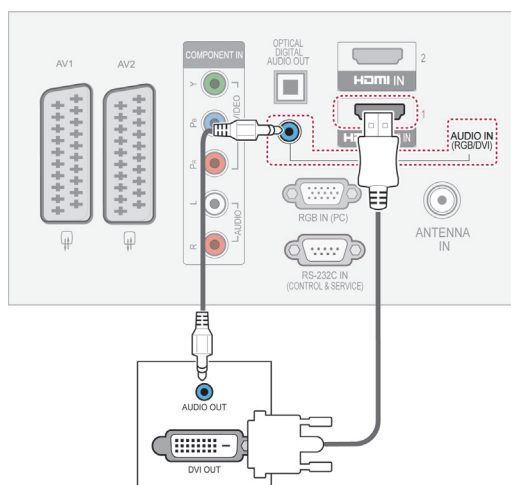

Komponentní připojení

Přenáší signál analogového videa nebo zvuku z externího zařízení do televizoru. Spojte externí zařízení a televizor pomocí komponentního kabelu podle následujícího vyobrazení.

! POZNÁMKA

- Pomocí kabelu HDMI může televizor současně přijímat video i audio signál.
- Pokud přehrávač DVD nepodporuje funkci Auto HDMI, bude nutné příslušným způsobem nastavit výstupní rozlišení.
- Zkontrolujte, zda je kabel HDMI vysokorychlostním kabelem HDMI. Pokud kabel HDMI není vysokorychlostním kabelem HDMI, může obraz blikat nebo se vůbec neobjeví. Použijte vysokorychlostní kabel HDMI.

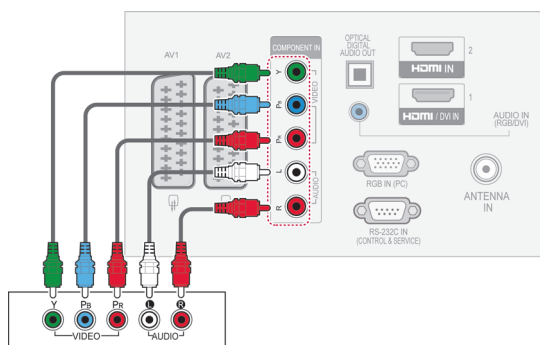

Připojení přes Euro Scart

Přenáší signál videa nebo zvuku z externího zařízení do televizoru. Spojte externí zařízení a televizor pomocí kabelu Euro Scart podle následujícího vyobrazení. Chcete-li zobrazovat snímky pomocí progresivního skenování, použijte kabel Euro Scart.

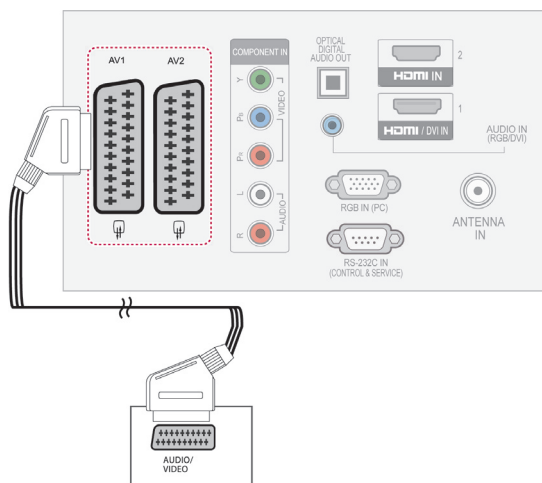

Aktuální vstupní model \ Výstup Typ	AV1 (Výstup TV ¹)	AV2 (Výstup monitor ²)
Digitální TV	X	O
Analogová TV, AV	Analogová TV	O
Komponentní / RGB	Analogová TV	X
HDMI	Analogová TV	X

- 1 Výstup TV: výstup analogových televizních signálů.
- 2 Výstup monitor: výstup aktuálního obrazu na obrazovce.

! POZNÁMKA

- Kabel Euro Scart musí být vybaven stíněním signálu.

Kompozitní připojení

Přenáší signál analogového videa nebo zvuku z externího zařízení do televizoru. Spojte externí zařízení a televizor pomocí kompozitního kabelu podle následujícího vyobrazení.

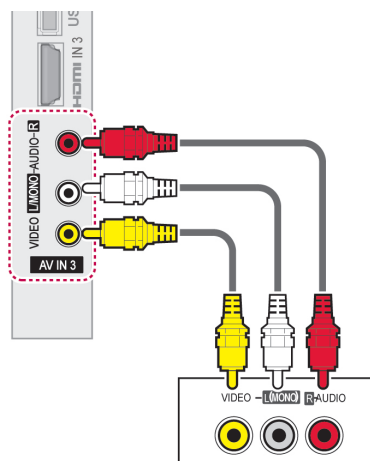

! POZNÁMKA

- Máte-li monofonní videorekordér, zapojte audiokabel z videorekordéru do konektoru **AUDIO L/MONO** na televizoru.

Připojení k počítači

! POZNÁMKA

- Pro dosažení co nejlepší kvality obrazu se doporučuje použít televizor s připojením HDMI.

Připojení DVI k HDMI

Přenáší signál digitálního videa z počítače do televizoru. Spojte počítač a televizor pomocí kabelu DVI-HDMI podle následujícího vyobrazení. Chcete-li přenášet signál zvuku, připojte zvukový kabel.

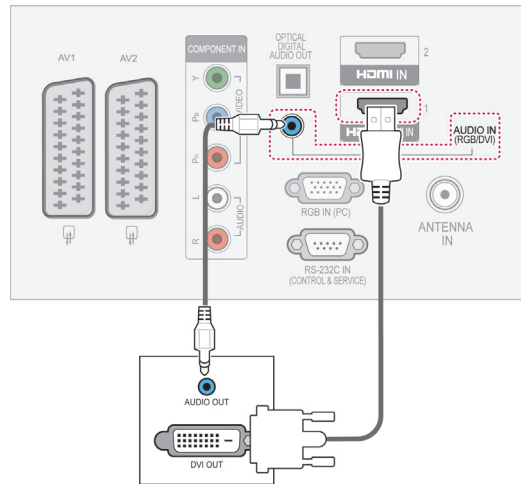

Připojení HDMI

Přenáší signál digitálního videa nebo zvuku z počítače do televizoru. Spojte počítač a televizor pomocí kabelu HDMI podle následujícího vyobrazení.

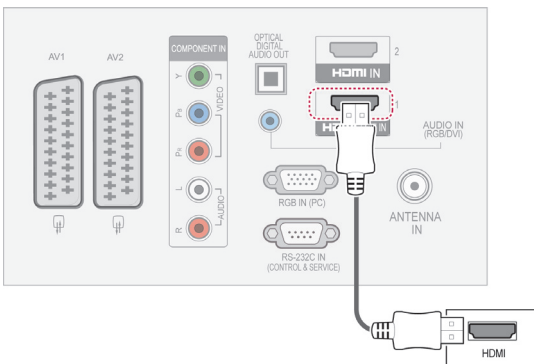

Připojení RGB

Přenáší signál analogového videa z počítače do televizoru. Spojte počítač a televizor pomocí dodaného 15kolíkového signálového kabelu D-sub podle následujícího vyobrazení. Chcete-li přenášet signál zvuku, připojte zvukový kabel.

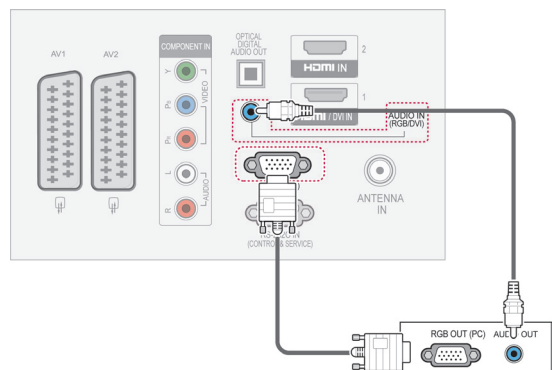

! POZNÁMKA

- Nenechávejte na obrazovce po delší dobu stejný obraz. Tento obraz by se mohl na obrazovce natrvalo vypálit.
- V režimu počítače může dojít k rušení souvisejícímu s rozlišením, vertikálním vzorem, kontrastem nebo jasem. V takovém případě měňte v nabídce rozlišení nebo obnovovací frekvenci či upravujte jas a kontrast pro režim počítače, dokud nebude obraz čistý. Pokud nelze změnit obnovovací frekvenci grafické karty počítače, vyměňte ji nebo se poraďte s výrobcem grafické karty.
- Vstupní časový průběh vlny synchronizace je pro horizontální a vertikální frekvenci odlišný.
- V režimu PC doporučujeme použít rozlišení 1 920 x 1 080, 60 Hz (S výjimkou 42/50PT****, 42/50PW****, 22/26/32LK33**, 19/26/32LV25**, 19/22LV23**), 1024x768, 60 Hz (Pouze 42/50PT****, 42/50PW****) 1360 x768, 60 Hz (Pouze 22/26/32LK33**, 19/26/32LV25**, 19/22LV23**) což by mělo zajistit nejlepší kvalitu obrazu.
- Připojte signálový kabel spojený s výstupem pro monitor osobního počítače ke vstupu RGB (PC) televizoru, nebo připojte signálový kabel spojený s výstupem HDMI počítače ke vstupu HDMI IN (nebo HDMI/DVI IN) na televizoru.
- Propojte zvukový kabel z osobního počítače se vstupními zvukovými konektory na televizoru. (Zvukové kabely nejsou součástí balení přístroje).
- Pokud používáte zvukovou kartu, nastavte podle přání zvuk počítače.
- Pokud grafická karta osobního počítače neposkytuje současně analogový i digitální výstup RGB, použijte pro zobrazení výstupu osobního počítače na televizoru pouze jeden ze vstupů RGB nebo HDMI IN (nebo HDMI/DVI IN).
- Použijete-li kabel HDMI na DVI, režim DOS nemusí v závislosti na videokartě fungovat.
- Pokud použijete příliš dlouhý kabel RGB-PC, může se na obrazovce objevit rušení. Doporučujeme používat kabel kratší než 5 metrů. S takovým kabelem lze dosáhnout nejlepší kvality obrazu.

Připojení zvukového systému

Místo vestavěného reproduktoru můžete používat externí zvukový systém.

! POZNÁMKA

- Pokud používáte externí zvukové zařízení namísto vestavěného reproduktoru, vypněte funkci Reproduktor TV (Viz str.73).

Připojení digitálním optickým zvukovým kabelem

Přenáší signál digitálního videa z televize do externího zařízení. Spojte externí zařízení a televizor pomocí optického zvukového kabelu podle následujícího vyobrazení.

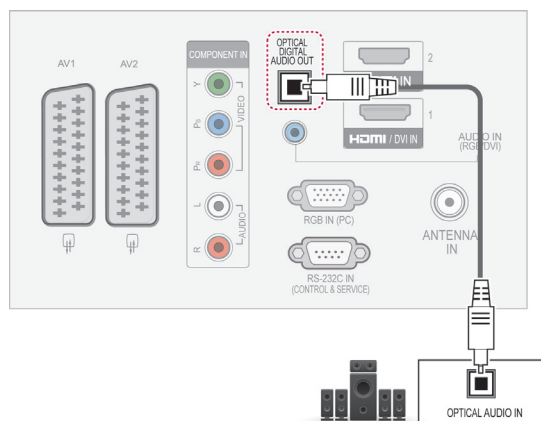
**! POZNÁMKA**

- Nedívejte se do optického výstupního portu. Laserový paprsek by vám mohl poškodit zrak.

Připojení sluchátek

(S výjimkou 42PT25**, 60PV25**, 42/50PT35**, 50PV35**, 50/60PZ25**, 42/50PW45**, 50/60PZ55**, 42/50PT45**)

Přenáší signál sluchátek z televize do externího zařízení. Spojte externí zařízení a televizor se sluchátky podle následujícího vyobrazení.

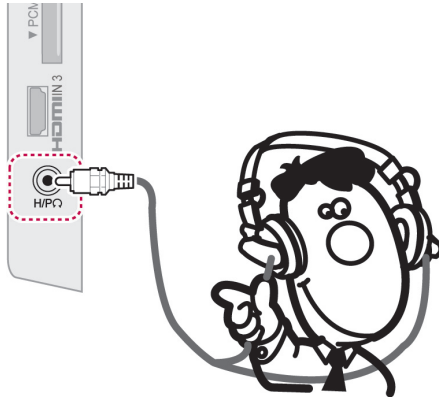

! POZNÁMKA

- Položky nabídky ZVUK při připojení sluchátek nejsou aktivní.
- Při změně REŽIMU AV při připojení sluchátek se změna projeví na videu, ale nikoliv ve zvuku.
- Výstup optického digitálního zvuku při připojení sluchátek není k dispozici.
- Impedance sluchátek: 16 Ω
- Maximální výkon sluchátek: 10 mW až 15 mW
- Velikost konektoru pro sluchátka: 0,35 cm

Připojení k portu USB

Připojením záznamového zařízení USB, například paměti flash USB, externího pevného disku nebo čtečky paměťových karet USB k televizoru, lze prostřednictvím menu Moje média používat různé multimediální soubory. Viz „Připojování záznamových zařízení USB“ na str.54 a dále viz „Procházení souborů“ na str.55 .

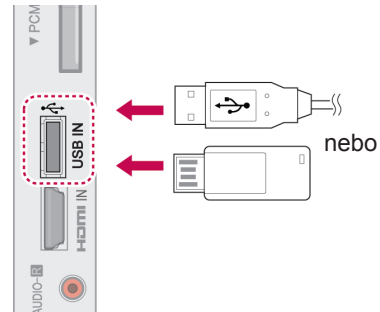

Připojení modulu CI

Pro zobrazení kódovaných (placených) vysílání v režimu digitální televize. Viz str.37.

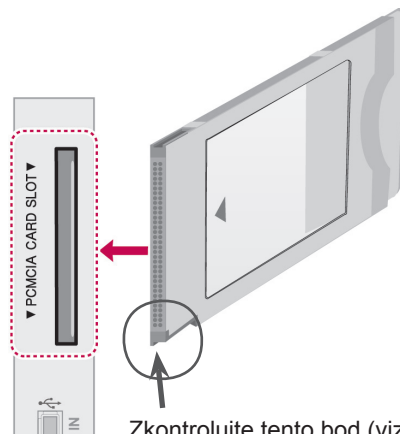

! POZNÁMKA

- Zkontrolujte, zda je modul CI vložen do slotu PCMCIA se správnou orientací. Pokud modul není vložen správně, může dojít k poškození televizoru nebo slotu PCMCIA.

Připojení SIMPLINK

Pomocí dálkového ovladače televize můžete přehrávat a ovládat zařízení AV připojené kabelem HDMI přes HDMI-CEC. K televizoru lze připojit pouze zařízení podporující HDMI-CEC.

Připojte jeden konec kabelu HDMI k vývodu HDMI/ DVI IN nebo HDMI IN na zadní straně televizoru a druhý konec připojte k zařízení SIMPLINK.

U bezdrátového externího výstupu není funkce SIMPLINK podporována.

! POZNÁMKA

- Pokud připojené zařízení nepodporuje HDMI-CEC, funkce SIMPLINK není k dispozici.
- Pro využívání funkce SIMPLINK je třeba použít Vysokorychlostní kabel HDMI s funkcí *CEC. (*CEC: Consumer Electronics Control - ovládání spotřební elektroniky).

Aktivace funkce SIMPLINK

- 1 Stisknutím tlačítka SIMPLINK přejdete do menu SIMPLINK.
- 2 Pomocí navigačních tlačítek přejděte na položku **Zap..**
- 3 Pomocí navigačních tlačítek přejděte na jedno ze zařízení a stiskněte **OK**.

- Uvedený obrázek se může od vašeho televizoru lišit.



Č.	Popis
1	Zobrazí předchozí sledovaný televizní kanál.
2	Přehraje disky. Pokud je k dispozici více disků, zobrazí se název disku ve spodní části obrazovky.
3	Ovládá připojený videorekordér.
4	Přehrávání nahrávek z pevného disku: Ovládá nahrávku uloženou na pevném disku.
5	Výstup zvuku do reproduktoru domácího kina nebo Výstup zvuku do televizoru: Mění výstup zvuku do reproduktoru domácího kina nebo do televizního reproduktoru.

- Před vybraným zařízením se zobrazí zaškrtnutí.
- Dostupná zařízení se zobrazí světle.
- Nedostupná zařízení se zobrazí šedě.

4 Nyní lze ovládat zařízení AV.

- **Přímé přehrávání:** Po připojení AV zařízení k televizoru můžete zařízení přímo ovládat a přehrávat média bez dalšího nastavování.
- **Vybrat zařízení:** Umožňuje zvolit jedno z AV zařízení připojených k televizoru.
- **Přehrávání disku:** Připojená zařízení AV ovládejte pomocí navigačních tlačítek, **OK**, **▶**, **■**, **||**, **◀◀a▶▶**.
- **Vypnutí všech zařízení:** Pokud vypnete televizor, všechna připojená zařízení se také vypnou.
- **Přepínač zvukového výstupu:** Nabízí jednoduchý způsob přepínání zvukového výstupu.
- **Synchronizace zapnuta:** Pokud začne přehrávat zařízení s funkcí SIMPLINK připojené ke konektoru HDMI, televizor se automaticky zapne.

! POZNÁMKA

- Pokud změníte zdroj vstupu stisknutím tlačítka INPUT (VSTUP), zastaví se funkce zařízení SIMPLINK.
- Pokud zvolíte zařízení s funkcí domácího kina, výstup zvuku se automaticky přepne na reproduktor domácího kina a reproduktor TV se vypne.
- Pokud systém domácího kina připojený přes SIMPLINK nepřehrává zvuk z televizoru, spojte optickým kabelem vývod DIGITAL AUDIO OUT (DIG. AUDIO VÝSTUP) na zadní straně televizoru s vývodem DIGITAL AUDIO IN (DIGITÁLNÍ ZVUKOVÝ VSTUP) na zadní straně zařízení SIMPLINK.

TELETEXT

- Tato funkce není dostupná ve všech zemích. Teletext je bezplatná služba vysílaná většinou televizních stanic, která poskytuje nejnovější informace o událostech, počasí, televizních programech, kurzech akcií a mnoha dalších tématech.

Dekodér teletextu tohoto televizoru může podporovat systémy JEDNODUCHÉHO, TOP a RYCHLÉHO teletextu. JEDNODUCHÝ teletext (standardní teletext) je tvořen mnoha stránkami, které se vybírají přímým zadáním čísla příslušné stránky. TOP a RYCHLÝ teletext jsou modernější metody, které umožňují rychlý a snadný výběr informací z teletextu.

Zapnutí/vypnutí

Stisknutím tlačítka **TEXT** přepnete na zobrazení teletextu. Na obrazovce se objeví úvodní nebo na poslední prohlížená stránka teletextu.

V záhlaví obrazovky se zobrazí dvě čísla stránek, název televizní stanice datum a čas. První číslo označuje vaši volbu stránky, zatímco druhé číslo označuje právě zobrazenou stránku.

Dalším stisknutím tlačítka **TEXT** vypnete zobrazení teletextu. Znovu se zobrazí předchozí režim.

Jednoduchý teletext

Výběr stránky

- 1 Zadejte požadované číslo stránky jako třímístné číslo pomocí ČÍSELNÝCH tlačítek. Jestliže během zadávání čísla stránky stisknete nesprávné číslo, musíte dokončit třímístné číslo a teprve poté můžete číslo zadat znovu.
- 2 Tlačítko **P** \wedge \vee můžete také použít pro výběr předcházející nebo následující stránky.

Teletext Top

Průvodce uživatele zobrazí u spodního okraje obrazovky čtyři pole – červené, zelené, žluté a modré. Žluté pole udává další skupinu a modré pole označuje další blok.

Výběr bloku/skupiny/stránky

- 1 Pomocí modrého tlačítka můžete přecházet mezi jednotlivými bloky.
- 2 Pomocí žlutého tlačítka můžete pokračovat na další skupinu s automatickým přesunutím na další blok.
- 3 Pomocí zeleného tlačítka můžete pokračovat na další existující stránku s automatickým přechodem na další skupinu..
- 4 Pro stejný účel lze použít tlačítko **P** \wedge . Červeným tlačítkem se vrátíte na předchozí výběr. Pro stejný účel lze použít také tlačítko **P** \vee .



Přímý výběr stránky

Stejně jako v režimu JEDNODUCHÝ teletext můžete i v režimu TOP vybrat stránku zadáním tříčíslného čísla pomocí ČÍSELNÝCH tlačítek.

Rychlý teletext

U spodního okraje obrazovky jsou uvedeny barevně kódované stránky teletextu, které lze zvolit stisknutím tlačítek odpovídající barvy.

Výběr stránky

- 1 Po stisknutí tlačítka **T.OPT (MOŽNOSTI TEXTU)** můžete pomocí navigačních tlačítek zvolit menu . Zobrazte stránku s indexem.
- 2 Barevnými tlačítky můžete vybrat stránky, které jsou zobrazeny na spodním řádku a mají odpovídající barevný kód.
- 3 Stejně jako v režimu JEDNODUCHÝ teletext můžete i v režimu RYCHLÝ TELETEXT vybrat stránku zadáním tříciferného čísla stránky pomocí ČÍSELNÝCH tlačítek.
- 4 Tlačítko **P**   můžete také použít pro výběr předcházející nebo následující stránky.

Speciální funkce pro teletext

Stiskněte tlačítko **T. OPT (MOŽNOSTI TEXTU)** a potom pomocí navigačních tlačítek zvolte menu **Možnosti textu**.

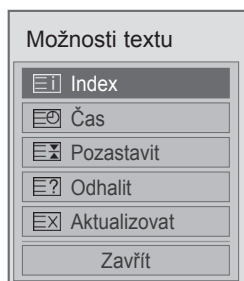

Index

Výběr jednotlivých stránek indexu.

Čas

Při sledování televizního programu zobrazíte výběrem této nabídky v horním pravém rohu obrazovky čas.

Stisknutím tohoto tlačítka v režimu teletextu vyberete číslo dílčí stránky. Číslo dílčí strany se zobrazí ve spodní části obrazovky. Chcete-li dílčí stránku přidržet nebo změnit, stiskněte červené nebo zelené tlačítko, tlačítka **<** **>** nebo ČÍSELNÁ tlačítka.

Pozastavit

Zastaví automatickou změnu stránky, která nastává v případě, že se stránka skládá ze dvou a více dílčích stránek.

Údaj o počtu dílčích stránek a zobrazené dílčí stránce je obvykle uveden na obrazovce pod časem. Pokud je tato nabídka vybrána, zobrazí se v levém horním rohu obrazovky znak zastavení a automatická změna stránky není aktivní.

Odhalit

Výběrem této nabídky zobrazíte skryté informace, například řešení hádanek nebo kvízů.

Aktualizovat

V tomto okamžiku bude na obrazovce zobrazen televizní program, zatímco teletext načítá novou teletextovou stránku. V levém horním rohu bude zobrazena ikona. Jakmile bude k dispozici aktualizovaná stránka, změní se ikona na číslo stránky. Opětovným výběrem této nabídky zobrazíte aktualizovanou stránku teletextu.

POZNÁMKA

- Ve Velké Británii (v digitálním režimu) tlačítko **T. OPT (MOŽNOSTI TEXTU)** nefunguje.

DIGITÁLNÍ TELETEXT

- Tato funkce pracuje pouze ve Velké Británii a Irsku.

Přístroj umožňuje přístup k digitálnímu teletextu poskytujícímu rozšířené možnosti textu, grafiky a další možnosti. Tento digitální teletext umožňuje využívat speciální služby digitálního teletextu a speciální služby, které vysílají digitální teletext.

Teletext v rámci digitální služby

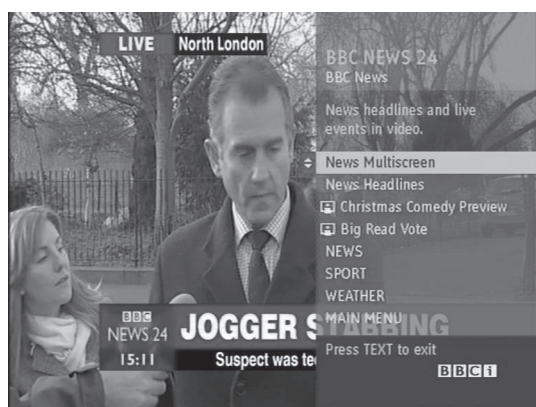

- 1 Stisknutím číselných tlačítek nebo tlačítka **P** \wedge \vee vyberte digitální službu, která vysílá digitální teletext.
- 2 Sledujte indikace v digitálním teletextu a přejděte na další krok pomocí tlačítek **TEXT**, **OK**, **navigačních tlačítek**, **červeného**, **zeleného**, **žlutého**, **modrého** tlačítka nebo **ČÍSELNÝCH** tlačítek atd.
- 3 Chcete-li změnit službu digitálního teletextu, vyberte jinou službu pomocí číselných tlačítek nebo tlačítka **P** \wedge \vee .

Teletext v digitální službě



- 1 Pomocí číselných tlačítek nebo tlačítka **P** \wedge \vee vyberte některou službu, která vysílá digitální teletext.
- 2 Stisknutím tlačítka **TEXT** nebo barevného tlačítka zapněte teletext.
- 3 Sledujte indikace v digitálním teletextu a přejděte na další krok pomocí tlačítek **OK**, **navigačních tlačítek**, **červeného**, **zeleného**, **žlutého**, **modrého** tlačítka nebo **ČÍSELNÝCH** tlačítek atd.
- 4 Stisknutím tlačítka **TEXT** nebo barevného tlačítka vypněte digitální teletext a přejděte zpět na **sledování televizního vysílání**.

Některé služby mohou umožňovat přístup k textovým službám stisknutím červeného tlačítka.

ÚDRŽBA

V zájmu co nejlepší funkčnosti a prodloužení životnosti televizor pravidelně aktualizujte a čistěte.

Čištění televizoru



UPOZORNĚNÍ

- Nezapomeňte nejprve vypnout napájení a odpojit napájecí kabel i všechny ostatní kabely.
- Pokud je televizor delší dobu bez dohledu a nepoužívá se, odpojte napájecí kabel z elektrické zásuvky, abyste zamezili poškození bleskem nebo proudovým rázem.

Obrazovka a rám

Chcete-li odstranit prach nebo drobné znečištění, otřete povrch suchou, čistou a měkkou utěrkou. Chcete-li odstranit silné znečištění, otřete povrch měkkou utěrkou navlhčenou v čisté vodě nebo v roztoku jemného saponátu. Ihned po otření osušte povrch suchou utěrkou.



UPOZORNĚNÍ

- Netlačte na povrch, nepřejíždějte po něm ani do něj neťukejte nehtem nebo ostrým předmětem, jinak se obrazovka poškrábe a obraz bude zkreslený.
- Nepoužívejte chemické látky, jako jsou vosky, benzen, alkohol, ředidla, insekticidy, osvěžovače vzduchu, lubrikanty, protože mohou poškodit povrchovou úpravu obrazovky a způsobit změnu zbarvení.

Skříňka a stojan

Chcete-li odstranit prach nebo drobné znečištění, otřete skříňku suchou, čistou a měkkou utěrkou. Chcete-li odstranit silné znečištění, otřete skříňku měkkou utěrkou navlhčenou v čisté vodě nebo ve vodě s přidáním malého množství jemného saponátu. Ihned po otření osušte povrch suchou utěrkou.



UPOZORNĚNÍ

- Na povrch nesmí vystříknout tekutina. Pokud se do televizoru dostane voda, může dojít k požáru, zranění elektrickým proudem nebo nesprávné funkci.
- Nepoužívejte chemické látky, které mohou poškodit povrch.

Napájecí kabel

Pravidelně odstraňujte prach nebo nečistotu nahromaděnou na napájecím kabelu.

Prevence „vypálení obrazu“ na obrazovce televizoru

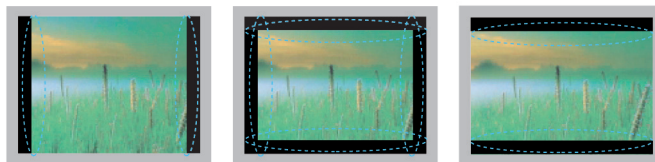

- Pokud obrazovka televizoru dlouhou dobu zobrazuje statický obrázek, může se obrázek „obtisknout“ do obrazovky a trvale naruší obraz na obrazovce. Jedná se o tzv. „vypálení obrazu“, na které se nevztahuje záruka.
- Pokud je poměr stran televizoru dlouhou dobu nastaven na 4:3, může se na obrazovku vypálit obdélníková plocha.
- Abyste předešli vypálení obrazu, nezobrazujte na televizoru dlouho statický obrázek (2 nebo více hodin u LCD, 1 nebo více hodin u plazmového televizoru).

ODSTRAŇOVÁNÍ POTÍŽÍ

Všeobecný

Problém	Řešení
Televizor nelze ovládat dálkovým ovladačem.	<ul style="list-style-type: none"> Zkontrolujte čidlo dálkového ovladače a zkuste znovu. Zkontrolujte, zda se mezi produktem a dálkovým ovladačem nenachází překážka. Zkontrolujte stav baterií a jejich správnou instalaci (⊕ na ⊕, ⊖ na ⊖). Zkontrolujte, zda je pro použití dálkového ovladače nastaven odpovídající režim vstupu, například TV nebo Videorekord.
Nezobrazuje se žádný obraz a není slyšet žádný zvuk.	<ul style="list-style-type: none"> Zkontrolujte, zda je produkt zapnutý. Zkontrolujte, zda je napájecí kabel připojen k elektrické zásuvce. Zkontrolujte, zda není vadná elektrická zásuvka - připojte do ní jiná zařízení.
Při zapnutí televizoru se pomalu zobrazí obraz.	<ul style="list-style-type: none"> Při spouštění zařízení je obraz potlačen. Jedná se o normální jev. Pokud se obraz nezobrazí během několika minut, odpojte televizor na 30 sekund a zkuste znovu. Pokud se obraz stále nezobrazuje, obraťte se na autorizované servisní středisko ve svém regionu.
Nelze připojit externí zařízení.	<ul style="list-style-type: none"> Prostudujte si část „Přehled o připojení“ (Viz str.82) a připojte externí zařízení.
Televizor se náhle vypne.	<ul style="list-style-type: none"> Zkontrolujte nastavení napájení. Mohlo dojít k výpadku napájení. Zkontrolujte, zda není v Nastavení času aktivována funkce Automatického vypnutí. Prostudujte si část „Časovač vypnutí“ (Viz str.76). Je-li televizor zapnutý, ale bez signálu, vypne se televizor automaticky po 15 minutách nečinnosti. (S výjimkou 22/26/32LK335C, 32/37/42LK455C, 19/22/26/32LV255C, 32/37/42/47LV355C)

Zvuk

Problém	Řešení
Nezobrazí se žádný obraz, ani není slyšet žádný zvuk.	<ul style="list-style-type: none"> Stiskněte tlačítko  + nebo - . Zkontrolujte, zda není vypnutý zvuk stisknutím tlačítka Vypnout zvuk. Procházejte jiné kanály. Může se jednat o problém vysílání. Zkontrolujte správné připojení zvukových kabelů.
Jeden z reproduktorů vydává neobvyklé zvuky nebo není slyšet vůbec.	<ul style="list-style-type: none"> V důsledku změn vlhkosti nebo teploty okolí může výrobek při zapnutí nebo vypnutí vydávat neobvyklé zvuky. Nejedná se o poruchu výrobku.

Video

Problém	Řešení
Obraz se zobrazí černobíle nebo je nízká kvalita barev.	<ul style="list-style-type: none"> • Upravte nastavení barev v menu OBRAZ (Viz str.66). • Udržujte dostatečnou vzdálenost mezi tímto výrobkem a jinými elektronickým výrobky. • Procházejte jiné kanály. Může se jednat o problém vysílání.
Zobrazují se vodorovné nebo svislé pruhy nebo je obraz rozmazaný	<ul style="list-style-type: none"> • Zkontrolujte, zda nedochází k lokálnímu rušení, například elektrickým přístrojem nebo elektrickým nářadím.
Na obrazu se objevují čáry nebo pásy	<ul style="list-style-type: none"> • Zkontrolujte anténu nebo nasměrujte anténu správným směrem.
Při vypnutí výrobku se objevují pa-obrazy (tzv. duchy)	<ul style="list-style-type: none"> • Některé pixely mohou být poškozené dlouhodobým zobrazením statického ob-rázku (vypálení obrazu). Na prevenci poškození pixelů obrazovky používejte šetřič obrazovky.
Napájení je zapnuto, ale obrazovka je neobyčejně tmavá.	<ul style="list-style-type: none"> • Upravte nastavení jasu a kontrastu v menu OBRAZ (Viz str.66).
Na obrazovce se zobrazí hlášení „Není signál“.	<ul style="list-style-type: none"> • Zkontrolujte, zda je televize řádně spojena kabelem s jinými výrobky. • Zkontrolujte vybraný zdroj vstupu stisknutím tlačítka INPUT (VSTUP).
Na obrazovce se zobrazují černé skvrny.	<ul style="list-style-type: none"> • Na obrazovce se může objevit několik pixelů červené, zelené, bílé nebo černé barvy, které mohou být způsobeny jedinečnými charakteristikami panelu LCD. • Jedná se o normální jev.
Je vadná kompenzace zobrazení.	<ul style="list-style-type: none"> • Upravte nastavení pozice v menu OBRAZ (Viz str.66). • Zkontrolujte, zda výrobek podporuje rozlišení a frekvenci grafické karty. Pokud je frekvence mimo rozsah, nastavte doporučené rozlišení v nastavení zobraze-ní externího zařízení.
Na pozadí obrazovky se zobrazují tenké čáry.	<ul style="list-style-type: none"> • Zkontrolujte kabelové přípojky videa.
Zobrazují se vodorovné šумы nebo se rozmazávají znaky.	<ul style="list-style-type: none"> • Upravte nastavení fáze v menu OBRAZ. Prostudujte si část „OBRAZOVKA“ (Viz str.66).
Některé kanály mají špatný příjem	<ul style="list-style-type: none"> • Procházejte jiné kanály. Může se jednat o problém vysílání. • Signál dané stanice může být slabý. Nasměrujte anténu správným směrem. • Zkontrolujte, zda nedochází k lokálnímu rušení, například elektrickým přístro-jem nebo elektrickým nářadím.

TECHNICKÉ ÚDAJE

MODELY		42PT25**	60PV25**
Rozměry (Š x V x H)	S podstavcem	987,6 mm x 662,8 mm x 230,5 mm	1 390,8 mm x 905,2 mm x 334,7 mm
	Bez podstavce	987,6 mm x 608,9 mm x 52,5 mm	1 390,8 mm x 835,5 mm x 52,5 mm
Hmotnost	S podstavcem	21,4 kg	42,6 kg
	Bez podstavce	19,9 kg	38,5 kg
MODELY		42PT351* / 42PT353* 42PT352*	50PT351* / 50PT353* 50PT352*
Rozměry (Š x V x H)	S podstavcem	991,8 mm x 667,0 mm x 230,5 mm	1 176,1 mm x 774,7 mm x 289,8 mm
	Bez podstavce	991,8 mm x 613,8 mm x 52,5 mm	1 176,1 mm x 716,5 mm x 52,5 mm
Hmotnost	S podstavcem	21,5 kg	29,6 kg
	Bez podstavce	20,0 kg	27,3 kg
MODELY		42PT350*	50PT350*
Rozměry (Š x V x H)	S podstavcem	991,8 mm x 667,0 mm x 230,5 mm	1 176,1 mm x 774,7 mm x 289,8 mm
	Bez podstavce	991,8 mm x 613,8 mm x 52,5 mm	1 176,1 mm x 716,5 mm x 52,5 mm
Hmotnost	S podstavcem	21,5 kg	29,6 kg
	Bez podstavce	20,0 kg	27,3 kg
MODELY		50PV35**	
Rozměry (Š x V x H)	S podstavcem	1 176,1 mm x 774,7 mm x 289,8 mm	
	Bez podstavce	1 176,1 mm x 716,5 mm x 52,5 mm	
Hmotnost	S podstavcem	29,9 kg	
	Bez podstavce	27,6 kg	
Velikost modulu CI (Šířka x výška x hloubka)		100,0 mm x 55,0 mm x 5,0 mm	

Výše uvedené specifikace výrobku se mohou za účelem zlepšení funkcí výrobku změnit bez předchozího upozornění.

Informace o napájení a příkonu naleznete na štítku připevněném k výrobku.

MODELY		50PZ25**	60PZ25**
		50PZ250-ZB / 50PZ250N-ZB 50PZ250A-ZB / 50PZ250T-ZB	60PZ250-ZB / 60PZ250N-ZB 60PZ250A-ZB / 60PZ250T-ZB
Rozměry (Š x V x H)	S podstavcem	1 171,9 mm x 770,9 mm x 289,8 mm	1 390,8 mm x 905,2 mm x 334,7 mm
	Bez podstavce	1 171,9 mm x 712,2 mm x 52,5 mm	1 390,8 mm x 835,5 mm x 52,5 mm
Hmotnost	S podstavcem	29,8 kg	42,6 kg
	Bez podstavce	27,5 kg	38,5 kg
MODELY		42PW45**	50PW45**
		42PW450-ZA / 42PW450N-ZA 42PW450A-ZA / 42PW450T-ZA 42PW451-ZD / 42PW451N-ZD 42PW451A-ZD / 42PW451T-ZD	50PW450-ZA / 50PW450N-ZA 50PW450A-ZA / 50PW450T-ZA 50PW451-ZD / 50PW451N-ZD 50PW451A-ZD / 50PW451T-ZD
Rozměry (Š x V x H)	S podstavcem	984,0 mm x 662,7 mm x 230,5 mm	1 168,7 mm x 768,3 mm x 289,7 mm
	Bez podstavce	984,0 mm x 608,9 mm x 52,5 mm	1 168,7 mm x 712,2 mm x 52,5 mm
Hmotnost	S podstavcem	21,5 kg	29,5 kg
	Bez podstavce	20,0 kg	27,2 kg
MODELY		50PZ55**	60PZ55**
		50PZ550-ZA / 50PZ550N-ZA 50PZ550A-ZA / 50PZ550T-ZA 50PZ551-ZC / 50PZ552-ZD	60PZ550-ZA / 60PZ550N-ZA 60PZ550A-ZA / 60PZ550T-ZA 60PZ551-ZC / 60PZ552-ZD
Rozměry (Š x V x H)	S podstavcem	1 172,3 mm x 770,9 mm x 289,8 mm	1391,1 mm x 905,2 mm x 334,7 mm
	Bez podstavce	1 172,3 mm x 712,2 mm x 52,5 mm	1391,1 mm x 835,5 mm x 52,5 mm
Hmotnost	S podstavcem	29,8 kg	42,6 kg
	Bez podstavce	27,5 kg	38,5 kg
MODELY		42PT45**	50PT45**
		42PT450-ZB / 42PT450N-ZB 42PT450A-ZB / 42PT450K-ZB	50PT450-ZB / 50PT450N-ZB 50PT450A-ZB / 50PT450K-ZB
Rozměry (Š x V x H)	S podstavcem	984,0 mm x 662,7 mm x 230,5 mm	1168,7 mm x 768,3 mm x 289,7 mm
	Bez podstavce	984,0 mm x 608,9 mm x 52,5 mm	1168,7 mm x 712,2 mm x 52,5 mm
Hmotnost	S podstavcem	21,5 Kg	29,5 Kg
	Bez podstavce	20,0 Kg	27,2 Kg
Velikost modulu CI (Šířka x výška x hloubka)		100,0 mm x 55,0 mm x 5,0 mm	

Výše uvedené specifikace výrobku se mohou za účelem zlepšení funkcí výrobku změnit bez předchozího upozornění.

Informace o napájení a příkonu naleznete na štítku připevněném k výrobku.

MODELY		22LK33**	26LK33**
Rozměry (Š x V x H)	S podstavcem	526,0 mm x 377,0 mm x 165,0 mm	663,0 mm x 484,0 mm x 207,0 mm
	Bez podstavce	526,0 mm x 331,0 mm x 65,0 mm	663,0 mm x 423,0 mm x 79,9 mm
Hmotnost	S podstavcem	4,3 kg	7,6 kg
	Bez podstavce	4,0 kg	6,5 kg
Příkon		AC 100-240 V~ 50 / 60 Hz	AC 100-240 V~ 50 / 60 Hz
Příkon		55 W	100 W
MODELY		32LK33**	32LK43**
Rozměry (Š x V x H)	S podstavcem	800,0 mm x 565,0 mm x 207,0 mm	799,0 mm x 555,0 mm x 207,0 mm
	Bez podstavce	800,0 mm x 509,0 mm x 73,8 mm	799,0 mm x 506,0 mm x 73,5 mm
Hmotnost	S podstavcem	9,6 kg	9,4 kg
	Bez podstavce	8,6 kg	8,4 kg
Příkon		AC 100-240 V~ 50 / 60 Hz	AC 100-240 V~ 50 / 60 Hz
Příkon		120 W	120 W
MODELY		37LK43**	42LK43**
Rozměry (Š x V x H)	S podstavcem	916,0 mm x 625,0 mm x 261,0 mm	1 023,0 mm x 685,0 mm x 261,0 mm
	Bez podstavce	916,0 mm x 575,0 mm x 77,4 mm	1 023,0 mm x 635,0 mm x 76,6 mm
Hmotnost	S podstavcem	12,5 kg	15,1 kg
	Bez podstavce	10,8 kg	13,5 kg
Příkon		AC 100-240 V~ 50 / 60 Hz	AC 100-240 V~ 50 / 60 Hz
Příkon		160 W	180 W
Velikost modulu CI (Šířka x výška x hloubka)		100,0 mm x 55,0 mm x 5,0 mm	

Výše uvedené specifikace výrobku se mohou za účelem zlepšení funkcí výrobku změnit bez předchozího upozornění.

MODELY		32LK45**	37LK45**
Rozměry (Š x V x H)	S podstavcem	795,0 mm x 568,0 mm x 207,0 mm	913,0 mm x 639,0 mm x 265,0 mm
	Bez podstavce	795,0 mm x 504,0 mm x 73,5 mm	913,0 mm x 571,0 mm x 77,4 mm
Hmotnost	S podstavcem	9,6 kg	12,8 kg
	Bez podstavce	8,5 kg	11,1 kg
Příkon		AC 100-240 V~ 50 / 60 Hz	AC 100-240 V~ 50 / 60 Hz
Příkon		120 W	160 W
MODELY		42LK45**	32LK53**
Rozměry (Š x V x H)	S podstavcem	1019,0 mm x 698,0 mm x 265,0 mm	797,0 mm x 555,0 mm x 207,0 mm
	Bez podstavce	1019,0 mm x 631,0 mm x 76,5 mm	797,0 mm x 495,0 mm x 73,8 mm
Hmotnost	S podstavcem	15,1 kg	9,8 kg
	Bez podstavce	13,4 kg	8,7 kg
Příkon		AC 100-240 V~ 50 / 60 Hz	AC 100-240 V~ 50 / 60 Hz
Příkon		180 W	140 W
MODELY		42LK53**	47LK53**
Rozměry (Š x V x H)	S podstavcem	1 024,0 mm x 685,0 mm x 261,0 mm	1 137,0 mm x 758,0 mm x 270,0 mm
	Bez podstavce	1 024,0 mm x 621,0 mm x 76,8 mm	1 137,0 mm x 685,0 mm x 76,8 mm
Hmotnost	S podstavcem	15,5 kg	20,3 kg
	Bez podstavce	13,9 kg	18,3 kg
Příkon		AC 100-240 V~ 50 / 60 Hz	AC 100-240 V~ 50 / 60 Hz
Příkon		200 W	250 W
Velikost modulu CI (Šířka x výška x hloubka)		100,0 mm x 55,0 mm x 5,0 mm	

Výše uvedené specifikace výrobku se mohou za účelem zlepšení funkcí výrobku změnit bez předchozího upozornění.

MODELY		32LK55**	42LK55**
Rozměry (Š x V x H)	S podstavcem	795,0 mm x 568,0 mm x 207,0 mm	1019,0 mm x 698,0 mm x 265,0 mm
	Bez podstavce	795,0 mm x 504,0 mm x 73,5 mm	1019,0 mm x 631,0 mm x 76,5 mm
Hmotnost	S podstavcem	9,2 kg	15,1 kg
	Bez podstavce	8,1 kg	13,4 kg
Příkon		AC 100-240 V~ 50 / 60 Hz	AC 100-240 V~ 50 / 60 Hz
Příkon		140 W	190 W
MODELY		19LV25** / 19LV23**	22LV25** / 22LV23**
Rozměry (Š x V x H)	S podstavcem	455,2 mm x 354,5 mm x 150,7 mm	471,2 mm x 365,9 mm x 155,4 mm
	Bez podstavce	455,2 mm x 313,1 mm x 40,9 mm	471,2 mm x 315,5 mm x 40,9 mm
Hmotnost	S podstavcem	2,8 kg	3,4 kg
	Bez podstavce	2,5 kg	3,2 kg
Příkon		DC 24 V, 1,4 A, 38 W AC-DC adaptor : 24 V $\overline{\text{---}}$, 2,5 A / AC 100-240 V~ 50 / 60 Hz	DC 24 V, 1,7 A, 40 W AC-DC adaptor : 24 V $\overline{\text{---}}$, 2,5 A / AC 100-240 V~ 50 / 60 Hz
MODELY		26LV25**	
Rozměry (Š x V x H)	S podstavcem	635,6 mm x 475,0 mm x 178,0 mm	
	Bez podstavce	635,6 mm x 413,5 mm x 40,9 mm	
Hmotnost	S podstavcem	5,6 kg	
	Bez podstavce	5,0 kg	
Příkon		DC 24 V, 1,8 A, 50 W AC-DC adaptor : 24 V $\overline{\text{---}}$, 2,5 A / AC 100-240 V~ 50 / 60 Hz	
MODELY		32LV25**	
Rozměry (Š x V x H)	S podstavcem	777,0 mm x 552,0 mm x 234,0 mm	
	Bez podstavce	777,0 mm x 501,0 mm x 35,4 mm	
Hmotnost	S podstavcem	11,9 kg	
	Bez podstavce	10,7 kg	
Příkon		AC 100-240 V~ 50 / 60 Hz	
Příkon		70 W	
Velikost modulu CI (Šířka x výška x hloubka)		100,0 mm x 55,0 mm x 5,0 mm	

Výše uvedené specifikace výrobku se mohou za účelem zlepšení funkcí výrobku změnit bez předchozího upozornění.

MODELY		32LV35**	37LV35**
Rozměry (Š x V x H)	S podstavcem	764,0 mm x 545,0 mm x 240,0 mm	888,0 mm x 614,0 mm x 240,0 mm
	Bez podstavce	764,0 mm x 484,0 mm x 35,4 mm	888,0 mm x 553,0 mm x 35,4 mm
Hmotnost	S podstavcem	11,4 kg	13,5 kg
	Bez podstavce	9,6 kg	11,7 kg
Příkon		AC 100-240 V~ 50 / 60 Hz	AC 100-240 V~ 50 / 60 Hz
Příkon		80 W	100 W
MODELY		40LV35**	42LV35**
Rozměry (Š x V x H)	S podstavcem	1 228,0 mm x 836,5 mm x 364,0 mm	998,0 mm x 684,0 mm x 256,0 mm
	Bez podstavce	1 228,0 mm x 795,1 mm x 78,9 mm	998,0 mm x 615,0 mm x 30,4 mm
Hmotnost	S podstavcem	37,3 kg	15,5 kg
	Bez podstavce	34,3 kg	13,3 kg
Příkon		AC 100-240 V~ 50 / 60 Hz	AC 100-240 V~ 50 / 60 Hz
Příkon		100 W	110 W
MODELY		47LV35**	
Rozměry (Š x V x H)	S podstavcem	1108,0 mm x 746,0 mm x 256,0 mm	
	Bez podstavce	1108,0 mm x 677,0 mm x 30,4 mm	
Hmotnost	S podstavcem	20,9 kg	
	Bez podstavce	18,7 kg	
Příkon		AC 100-240 V~ 50 / 60 Hz	
Příkon		140 W	
Velikost modulu CI (Šířka x výška x hloubka)		100,0 mm x 55,0 mm x 5,0 mm	

Výše uvedené specifikace výrobku se mohou za účelem zlepšení funkcí výrobku změnit bez předchozího upozornění.

MODELY		32LV34**	42LV34**
Rozměry (Š x V x H)	S podstavcem	768,0 mm x 555,0 mm x 240,0 mm	1000,0 mm x 694,0 mm x 257,0 mm
	Bez podstavce	768,0 mm x 492,0 mm x 45,0 mm	1000,0 mm x 623,0 mm x 43,0 mm
Hmotnost	S podstavcem	11,0 kg	14,8 kg
	Bez podstavce	9,3 kg	12,4 kg
Příkon		AC 100-240 V~ 50 / 60 Hz	AC 100-240 V~ 50 / 60 Hz
Příkon		80 W	110 W
MODELY		32LV45**	37LV45**
Rozměry (Š x V x H)	S podstavcem	772,0 mm x 549,0 mm x 240,0 mm	893,0 mm x 618,0 mm x 240,0 mm
	Bez podstavce	772,0 mm x 490,0 mm x 34,9 mm	893,0 mm x 558,0 mm x 34,9 mm
Hmotnost	S podstavcem	10,9 kg	12,4 kg
	Bez podstavce	9,1 kg	10,6 kg
Příkon		AC 100-240 V~ 50 / 60 Hz	AC 100-240 V~ 50 / 60 Hz
Příkon		100 W	110 W
MODELY		42LV45**	47LV45**
Rozměry (Š x V x H)	S podstavcem	1005,0 mm x 688,0 mm x 256,0 mm	1115,0 mm x 750,0 mm x 256,0 mm
	Bez podstavce	1005,0 mm x 621,0 mm x 29,9 mm	1115,0 mm x 683,0 mm x 29,9 mm
Hmotnost	S podstavcem	15,2 kg	20,7 kg
	Bez podstavce	13,0 kg	18,5 kg
Příkon		AC 100-240 V~ 50 / 60 Hz	AC 100-240 V~ 50 / 60 Hz
Příkon		120 W	170 W
Velikost modulu CI (Šířka x výška x hloubka)		100,0 mm x 55,0 mm x 5,0 mm	

Výše uvedené specifikace výrobku se mohou za účelem zlepšení funkcí výrobku změnit bez předchozího upozornění.

MODELY		32LW45**	
		32LW4500-ZB / 32LW450N-ZB 32LW450A-ZB / 32LW450U-ZB	
Rozměry (Š x V x H)	S podstavcem	772,0 mm x 551,0 mm x 240,0 mm	
	Bez podstavce	772,0 mm x 490,0 mm x 34,9 mm	
Hmotnost	S podstavcem	11,4 kg	
	Bez podstavce	9,1 kg	
Příkon		AC 100-240 V~ 50 / 60 Hz	
Příkon		100 W	
MODELY		42LW45**	47LW45**
		42LW4500-ZB / 42LW450N-ZB 42LW450A-ZB / 42LW450U-ZB	47WL4500-ZB / 47WL450N-ZB 47WL450A-ZB / 47LW450U-ZB
Rozměry (Š x V x H)	S podstavcem	1005,0 mm x 686,0 mm x 255,0 mm	1115,0 mm x 748,0 mm x 255,0 mm
	Bez podstavce	1005,0 mm x 621,0 mm x 29,9 mm	1115,0 mm x 683,0 mm x 29,9 mm
Hmotnost	S podstavcem	15,9 kg	21,4 kg
	Bez podstavce	13,0 kg	18,5 kg
Příkon		AC 100-240 V~ 50 / 60 Hz	AC 100-240 V~ 50 / 60 Hz
Příkon		120 W	140 W
MODELY		55LW45**	
		55LW4500-ZB / 55LW450N-ZB 55LW450A-ZB / 55LW450U-ZB	
Rozměry (Š x V x H)	S podstavcem	1293,0 mm x 851,0 mm x 341,0 mm	
	Bez podstavce	1293,0 mm x 785,0 mm x 29,9 mm	
Hmotnost	S podstavcem	27,0 kg	
	Bez podstavce	22,0 kg	
Příkon		AC 100-240 V~ 50 / 60 Hz	
Příkon		160 W	
Velikost modulu CI (Šířka x výška x hloubka)		100,0 mm x 55,0 mm x 5,0 mm	

Výše uvedené specifikace výrobku se mohou za účelem zlepšení funkcí výrobku změnit bez předchozího upozornění.

MODELY		22LV55**	26LV55**
		22LV5500-ZC / 22LV550N-ZC 22LV550A-ZC / 22LV550U-ZC 22LV5510-ZD / 22LV551N-ZD 22LV551A-ZD / 22LV551U-ZD	26LV5500-ZC / 26LV550N-ZC 26LV550A-ZC / 26LV550U-ZC 26LV5510-ZD / 26LV551N-ZD 26LV551A-ZD / 26LV551U-ZD
Rozměry (Š x V x H)	S podstavcem	530,0 mm x 388,0 mm x 151,0 mm	640,0 mm x 474,0 mm x 178,0 mm
	Bez podstavce	530,0 mm x 340,0 mm x 31,3 mm	640,0 mm x 405,0 mm x 31,0 mm
Hmotnost	S podstavcem	3,2 kg	5,05 kg
	Bez podstavce	2,8 kg	4,4 kg
Příkon		DC 24 V, 1,7 A, 40 W AC-DC adaptor : 24 V $\overline{\text{---}}$, 2,5 A / AC 100-240 V~ 50 / 60 Hz	DC 24 V, 2,1 A, 60 W AC-DC adaptor : 24 V $\overline{\text{---}}$, 2,5 A / AC 100-240 V~ 50 / 60 Hz
Velikost modulu CI (Šířka x výška x hloubka)		100,0 mm x 55,0 mm x 5,0 mm	

Výše uvedené specifikace výrobku se mohou za účelem zlepšení funkcí výrobku změnit bez předchozího upozornění.

Okolní podmínky	Provozní teplota	0 °C až 40 °C
	Provozní vlhkost	Méně než 80 %
	Skladovací teplota	-20 °C až 60 °C
	Skladovací vlhkost	Méně než 85 %

	Digitální TV ¹	Digitální TV	Analogová TV
Televizní systém	DVB-T/T2 DVB-C	DVB-T DVB-C	PAL/SECAM B/G/D/K, PAL I/II, SECAM L/L ²
Programové pokrytí	VHF, UHF		VHF: E2 až E12, UHF: E21 až E69, CATV: S1 až S20, HYPER: S21 až S47
Maximální počet programů, které lze uložit	1,000		
Impedance externí antény	75 Ω		75 Ω

1 Pouze modely s podporou DVB-T2

2 Kromě modelů s podporou DVB-T2

Podporovaný režim RGB-PC, HDMI/DVI-PC

Rozlišení	Horizontální frekvence (kHz)	Vertikální frekvence (Hz)
720 x 400	31,468	70,08
640 x 480	31,469	59,94
800 x 600	37,879	60,31
1024 x 768	48,363	60,00
1280 x 768 (Režim HDMI-PC: Kromě televizoru LCD/LED LCD)	47,78	59,87
1360 x 768	47,72	59,80
1280 x 1024	63,981	60,02
1920 x 1080 (RGB-PC)	66,587	59,93
1920 x 1080 (HDMI-PC)	67,5	60,00

(S výjimkou 42/50PT****, 42/50PW****, 22/26/32LK33**, 19/26/32LV25**, 19/22LV23**)
(S výjimkou 42/50PT****, 42/50PW****)

Podporovaný režim HDMI/DVI-DTV

Rozlišení	Horizontální frekvence (kHz)	Vertikální frekvence (Hz)
720 x 480	31,469 31,5	59,94 60
720 x 576	31,25	50
1 280 x 720	37,5 44,96 45	50 59,94 60
1 920 x 1 080	33,72 33,75 28,125 26,97 27 33,716 33,75 56,25 67,43 67,5	59,94 60 50 23,97 24 29,976 30,00 50 59,94 60

Informace o připojení komponentního portu

Komponentní porty na TV	Y	P _B	P _R

Porty výstupu videa na přehrávači DVD	Y	P _B	P _R
	Y	B-Y	R-Y
	Y	Cb	Cr
	Y	Pb	Pr

Signál	Komponentní
480i/576i	O
480p/576p	O
720p/1 080i	O
1 080p	O (pouze 50 Hz / 60 Hz)

SPECIFIKACE RF

- Specifikace modulu RF (BM-LDS201) (Pouze 50/60PZ25**, 42/50PW45**, 50/60PZ55**)

Pro televizor Při používání širokopásmové rádiové frekvence 2,4 GHz (RF).

- » Výstup: 1 dBm nebo méně
- » Maximální komunikační vzdálenost: 10 m v prostoru bez překážek
- » Šířka pásma: 2,4 GHz (2,4035 GHz - 2,4783 GHz)
- » Přenosová rychlost: 250 kb/s

FCC ID modulu RF v televizoru
FCC ID : BEJLDS201



Podporovaný režim videa

Soubor Název přípony	Video dekodér	Audio kodek	Maximální rozlišení
mpg, mpeg	MPEG1, MPEG2	MP2, MP3, Dolby Digital, LPCM	1 920 x 1 080 při 30p (pouze Motion JPEG 640 x 480 při 30p)
dat	MPEG1	MP2	
ts, trp, tp	MPEG2, H.264, AVS, VC1	MP2,MP3,Dolby Digital, AAC,HE-AAC	
vob	MPEG1, 2	MP2, MP3, Dolby Digital, LPCM	
mp4, mov	MPEG4, DivX 3.11, DivX 4.12, DivX 5.x, DivX 6, Xvid 1.00, Xvid 1.01, Xvid 1.02, Xvid 1.03, Xvid 1.10-beta1/2H.264	AAC,HE-AAC,MP3	
mkv	H.264, MPEG-1,2,4	MP2,MP3,Dolby Digital,AAC HE-AAC,LPCM	
divx, avi	MPEG2, MPEG4, DivX 3.11, DivX 4, DivX 5, DivX 6, Xvid 1.00, Xvid 1.01, Xvid 1.02, Xvid 1.03, Xvid 1.10-beta1/2H.264	MP2,MP3,Dolby Digital,LPCM, ADPCM,AAC,HE-AAC	
Motion JPEG (avi, mp4, mkv)	JPEG	LPCM, ADPCM	
asf, wmv	VC1	WMA	
flv	Sorenson H.263, H264	MP3, AAC	

Režim podpory 3D

	Signál	Rozlišení	Horizontální frekvence (kHz)	Vertikální frekvence (Hz)	Podporované formáty videa ve 3D		
Vstup HDMI	720p	1 280 x 720	44,96 / 45	59,94 / 60	Nahoře a dole, Vedle sebe		
			89,9 / 90	59,94 / 60	HDMI 3D Komprimace snímků		
			37,5	50	Nahoře a dole, Vedle sebe		
			75		HDMI 3D Komprimace snímků		
	1080i	1 920 x 1 080	33,72 / 33,75	59,94 / 60	Nahoře a dole, Vedle sebe		
			28,125	50			
	1 080p	1 920 x 1 080	69,433 / 67,50	59,94 / 60	Nahoře a dole, Vedle sebe, Šachovnice, Jednoduché sekvenční snímkování		
			56,250	50	Nahoře a dole, Vedle sebe		
27			24	Nahoře a dole, Vedle sebe, Šachovnice			
53,95 / 54			23,98 / 24	HDMI 3D Komprimace snímků			
Vstup USB	1 080p	1 920 x 1 080	33,75	30	Nahoře a dole, Vedle sebe, Šachovnice, MPO(Foto)		
					Rozlišení		Podporované formáty videa ve 3D
					Jiné rozlišení		Nahoře a dole, Vedle sebe
PC vstup	1920 X 1080		66.587	59.93	Nahoře a dole, Vedle sebe		
Komponentní Vstup (Pouze plazmový televizor)	720p	1 280 x 720	44,96	59,94	Nahoře a dole, Vedle sebe		
			45,00	60,00			
			37,50	50,00			
1080i	1 920 x 1 080	33,72	59,94	Nahoře a dole, Vedle sebe			
		33,75	60,00				
		28,125	50,00				
DTV	Signál		720p, 1 080i		Podporované formáty videa ve 3D		
					Nahoře a dole, Vedle sebe		

(Pouze 50/60PZ****, 32/42/47/55LW45**)

(Pouze plazmový televizor)

KÓDY IR

- (Tato funkce není k dispozici u všech modelů.)

Kód (Hexa)	Funkce	Poznámka
08	⏻(NAPÁJENÍ)	Tlačítko dálkového ovladače (Zap./vyp. napájení)
95	ENERGY SAVING (ÚSPORA ENERGIE)	Tlačítko dálkového ovladače
30	AV MODE (REŽIM AV)	Tlačítko dálkového ovladače
0B	INPUT (VSTUP)	Tlačítko dálkového ovladače
F0	TV/RAD (TV/RÁDIO)	Tlačítko dálkového ovladače
10-19	Číselné tlačítko 0-9	Tlačítko dálkového ovladače
53	LIST (SEZNAM)	Tlačítko dálkového ovladače
1A	Q.VIEW (RYCHLÁ VOLBA)	Tlačítko dálkového ovladače
02	↗ +	Tlačítko dálkového ovladače
03	↘ -	Tlačítko dálkového ovladače
1E	FAV/MARK (OBLÍBENÉ/OZNAČIT)	Tlačítko dálkového ovladače
DC	3D	Tlačítko dálkového ovladače
09	MUTE (VYPNOUT ZVUK)	Tlačítko dálkového ovladače
00	P▲	Tlačítko dálkového ovladače
01	P▼	Tlačítko dálkového ovladače
43	Home (Domů)	Tlačítko dálkového ovladače
AB	GUIDE (PRŮVODCE)	Tlačítko dálkového ovladače
45	Q.MENU (RYCHLÉ MENU)	Tlačítko dálkového ovladače
28	BACK (ZPĚT)	Tlačítko dálkového ovladače
AA	INFO (INFORMACE)	Tlačítko dálkového ovladače
5B	EXIT (KONEC)	Tlačítko dálkového ovladače
44	OK	Tlačítko dálkového ovladače
40	▲	Tlačítko dálkového ovladače
41	▼	Tlačítko dálkového ovladače
07	<	Tlačítko dálkového ovladače
06	>	Tlačítko dálkového ovladače
72	ČERVENÁ	Tlačítko dálkového ovladače
71	ZELENÁ	Tlačítko dálkového ovladače
63	ŽLUTÁ	Tlačítko dálkového ovladače
61	MODRÁ(3D NASTAVENÍ)	Tlačítko dálkového ovladače
20	TEXT	Tlačítko dálkového ovladače
21	T.OPT (MOŽNOSTI TEXTU)	Tlačítko dálkového ovladače
39	SUBTITLE (TITULKY)	Tlačítko dálkového ovladače
B1	■	Tlačítko dálkového ovladače
B0	▶	Tlačítko dálkového ovladače
BA	(ZASTAVIT)	Tlačítko dálkového ovladače
8E	▶▶	Tlačítko dálkového ovladače
8F	◀◀	Tlačítko dálkového ovladače
7E	SIMPLINK	Tlačítko dálkového ovladače
79	RATIO (POMĚR STRAN)	Tlačítko dálkového ovladače
91	AD	Tlačítko dálkového ovladače

NASTAVENÍ EXTERNÍHO OVLÁDACÍHO ZAŘÍZENÍ

Nastavení RS-232C

K sériovému rozhraní RS-232C připojte ovládací zařízení (jako je osobní počítač nebo A/V ovládací systém) a můžete ovládat funkce monitoru externě.

Sériový port RS-232C monitoru (nachází se na zadním panelu) připojte k řídicímu zařízení.

Poznámka: Kabely pro přípojku RS-232C se nedávají společně s výrobkem.

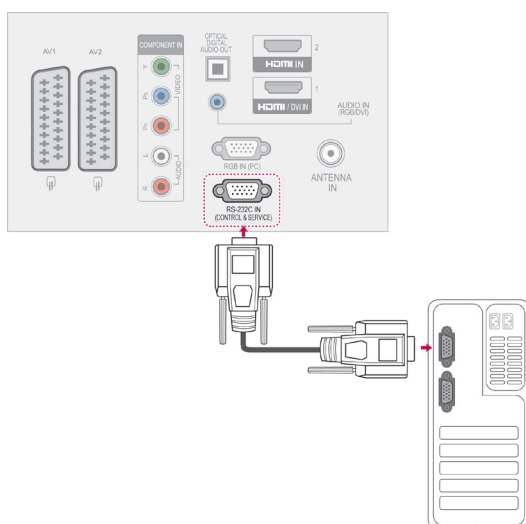

ČESKY

Typ konektoru; 9pinový D-Sub konektor

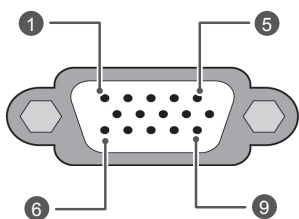

Č.	Název kolíku
1	Nezapojeno
2	RXD (přijímaná data)
3	TXD (vysílaná data)
4	DTR (koncové datové zařízení DTE připraveno)
5	GND (kostra)
6	DSR (koncové zařízení datového okruhu DCE připraveno)
7	RTS (připravenost k vysílání)
8	CTS (pohotovost k vysílání)
9	Nezapojeno

Konfigurace sériového rozhraní RS-232C

Konfigurace se 7 vodiči (standardní kabel RS-232C)

	PC	TV	
RXD	2	3	TXD
TXD	3	2	RXD
GND	5	5	GND
DTR	4	6	DSR
DSR	6	4	DTR
RTS	7	8	CTS
CTS	8	7	RTS

D-Sub 9 D-Sub 9

Konfigurace se 3 vodiči (nestandardní)

	PC	TV	
RXD	2	3	TXD
TXD	3	2	RXD
GND	5	5	GND
DTR	4	6	DTR
DSR	6	4	DSR
RTS	7	7	RTS
CTS	8	8	CTS

D-Sub 9 D-Sub 9

Identif. číslo TV

Identif. číslo TV. „Mapování skutečných dat“ viz str.114

- 1 Stisknutím tlačítka **Home (Domů)** přejděte na hlavní menu.
- 2 Pomocí navigačních tlačítek přejděte na **MOŽNOST** a stiskněte **OK**.
- 3 Pomocí navigačních tlačítek přejděte na položku **IDENTIF. ČÍSLO TV** a stiskněte **OK**.
- 4 Pomocí tlačítkadoleva nebo doprava zvolte Identif. číslo TV a potom zvolte **Zavřít**. Rozsah nastavení je 1 - 99.
- 5 Po dokončení stiskněte **EXIT (KONEC)**.

Komunikační parametry

- Přenosová rychlost: 9 600 b/s (UART)
- Délka dat: 8 bitů
- Parita : Žádná
- Stop bit: 1 bit
- Komunikační kód: kód ASCII
- Použijte překřížený kabel.

Referenční seznam příkazů

	PŘÍKAZ 1	PŘÍKAZ 2	DATA (Hexadecimální)		PŘÍKAZ 1	PŘÍKAZ 2	DATA (Hexadecimální)
01. Napájení	k	a	00 až 01	14. Hloubky	k	s	00 až 64
02. Poměr stran	k	c	(Viz str.111)	15. Stereováha	k	t	00 až 64
03. Vypnutí obrazovky	k	d	(Viz str.111)	16. Teplota barev	x	u	00 až 64
04. Vypnutí zvuku	k	e	00 až 01	17. Metoda ISM	j	p	(Viz str.113)
05. Ovládání hlasitosti	k	f	00 až 64	18. Úspora energie	j	q	00 až 05
06. Kontrast	k	g	00 až 64	19. Automatická konfigurace	j	u	01
07. Jas	k	h	00 až 64	20. Příkaz k ladění	m	a	(Viz str.113)
08. Barva	k	i	00 až 64	21. Přidat/Přeskočit program	m	b	00 až 01
09. Odstín	k	j	00 až 64	22. Klávesa	m	c	Kód klávesy
10. Ostrost	k	k	00 až 64	23. Ovládání podsvícení	m	g	00 až 64
11. Výběr menu OSD	k	l	00 až 01	24. Výběr vstupu (Hlavní)	x	b	(Viz str.114)
12. Dálkový ovladač Režim zámku	k	m	00 až 01	25. 3D	x	t	(Viz str.114)
13. Výšky	k	r	00 až 64	26. Rozšířený režim 3D	x	v	(Viz str.114)

- * Poznámka : Během používání USB, např. DivX nebo EMF, jsou všechny příkazy kromě Napájení(k) a Klávesa(mc) ignorovány a považovány za NG.

Protokol přenosu/příjmu

Přenos

[Příkaz 1][Příkaz 2][][Identif. číslo TV][][Data][Cr]

[Příkaz 1] : První příkaz pro ovládání televizoru. (j, k, m nebo x)

[Příkaz 2] : Druhý příkaz pro ovládání televizoru.

[Identif. číslo TV] : Úpravou identif. čísla TV můžete zvolit požadované číslo ID monitoru v nabídce možností. Nastavení je v rozsahu 1 až 99. Když zvolíte číslo ID televizoru „0“, bude ovládán každý připojený televizor.

Číslo ID televizoru je v nabídce uvedeno v desítkové soustavě (1 až 99) a v protokolu vysílání/příjmu v šestnáctkové soustavě (0x0 až 0x63).

[DATA] : Pro přenos dat příkazu. Přenese data „FF“ pro načtení stavu příkazu.

[Cr] : Návrat na začátek řádku

ASCII kód „0x0D“

[] : Kód ASCII „mezera (0x20)“

OK potvrzení

[Příkaz 2][][Identif. číslo TV][][OK][Data][x]

* Po přijmutí normálních dat odešle monitor ACK (potvrzení), které je založeno na tomto formátu. Jestliže jsou v tomto okamžiku data v režimu načtení dat, indikuje aktuální stav dat. Jestliže jsou data v režimu zápisu dat, vrátí data osobního počítače.

Potvrzení chyby

[Příkaz 2][][Identif. číslo TV][][NG][Data][x]

* Televizor odešle ACK (potvrzení) založené na tomto formátu, když přijímá netypická data od nereálných funkcí nebo komunikační chyby.

Data 00: Nepřípustný kód

01. Zapnutí/vypnutí napájení (Příkaz: k a)

- ▶ Ovládání zapnutí nebo vypnutí monitoru.

Přenos [k][a][][Identif. číslo TV][][Data][Cr]

Data 00 : Vypnutí napájení 01 : Zapnutí napájení

Ack [a][][Identif. číslo TV][][OK/NG][Data][x]

- ▶ Zobrazení zapnutí/vypnutí.

Přenos [k][a][][Identif. číslo TV][][FF][Cr]

Ack [a][][Identif. číslo TV][][OK/NG][Data][x]

- * Jestliže ostatní funkce přenášejí data „0xFF“ v tomto formátu, bude stejným způsobem odesláno zpět potvrzení o stavu každé funkce.
- * OK Potvrzení, Potvrzení chyby. a další zprávy se mohou na obrazovce objevit při zapnutí napájení televizoru.

02. Poměr stran (Příkaz: k c) (Velikost hlavního obrazu)

- ▶ Nastavení formátu obrazovky. (Formát hlavního obrazu) Formát obrazovky lze také upravit pomocí položky Poměr stran v Q.MENU (RYCHLÉ MENU) nebo v menu **OBRAZ**.

Přenos [k][c][][Identif. číslo TV][][Data][Cr]

Data 01 : Normální obrazovka (4:3)	07 : 14:9
02 : Širokoúhlý (16:9)	0B : Celá šířka
04 : Zvětšený	10 až 1F : Cinema Zoom 1 až 16
06 : Původní velikost	

Ack [c][][Identif. číslo TV][][OK/NG][Data][x]

- * Pomocí vstupu PC vyberete poměr stran 16:9 nebo 4:3.
- * V režimu DTV/HDMI (1 080i 50 Hz / 60 Hz, 720p 50 Hz / 60 Hz, 1 080p 24 Hz / 30 Hz / 50 Hz / 60 Hz), Komponentní(720p, 1 080i, 1 080p 50 Hz / 60 Hz) je k dispozici funkce Rychlé skenování.
- * Plná šířka je podporována pouze pro Digitální, Analogový, AV.

03. Vypnutí obrazovky (Příkaz: k d)

- ▶ Zapnutí a vypnutí funkce vypnutí obrazovky.

Přenos [k][d][][Identif. číslo TV][][Data][Cr]

Data 00 : Funkce vypnutí obrazu obrazovky je vypnuta (obraz je zapnutý).
Vypnutí videa vypnuto
01 : Zapnutí funkce vypnutí obrazovky (obraz je vypnutý).
10 : Vypnutí videa zapnuto

Ack [d][][Identif. číslo TV][][OK/NG][Data][x]

- * V případě, že je zapnuta pouze funkce vypnutí videa, zobrazí televizor nabídku OSD. Ale v případě zapnutí funkce vypnutí obrazovky televizor OSD nezobrazí.

04. Ztlumení zvuku (Příkaz: k e)

- ▶ Pro ovládání ztlumení/obnovení hlasitosti. Zvuk můžete ztlumit také stisknutím tlačítka MUTE (VYPNOUT ZVUK) na dálkovém ovladači.

Přenos [k][e][][Identif. číslo TV][][Data][Cr]

Data 00 : Vypnutí zvuku zapnuto (zvuk je vypnutý)
01 : Vypnutí zvuku vypnuto (zvuk je zapnutý)

Ack [e][][Identif. číslo TV][][OK/NG][Data][x]

05. Ovládání hlasitosti (Příkaz: k f)

- ▶ Pro nastavení hlasitosti. Hlasitost můžete také upravit tlačítky pro NASTAVENÍ HLASITOSTI na dálkovém ovladači.

Přenos [k][f][][Identif. číslo TV][][Data][Cr]

Data Min : 00 až Max : 64

- * Informace naleznete v části „Mapování skutečných dat“. Viz str.114.

Ack [f][][Identif. číslo TV][][OK/NG][Data][x]

06. Kontrast (Příkaz: k g)

- ▶ Úprava kontrastu obrazovky. Kontrast můžete nastavit také pomocí nabídky **OBRAZ**.

Přenos [k][g][][Identif. číslo TV][][Data][Cr]

Data Min : 00 až Max : 64

- * Informace naleznete v části „Mapování skutečných dat“. Viz str.114.

Ack [g][][Identif. číslo TV][][OK/NG][Data][x]

07. Jas (Příkaz: k h)

- ▶ Úprava jasu obrazovky. Jas můžete nastavit také pomocí nabídky **OBRAZ**.

Přenos [k][h][][Identif. číslo TV][][Data][Cr]

Data Min : 00 až Max : 64

- * Informace naleznete v části „Mapování skutečných dat“. Viz str.114.

Ack [h][][Identif. číslo TV][][OK/NG][Data][x]

08. Barvy (Příkaz: k i)

- ▶ Pro úpravu barev obrazovky. Barvu můžete nastavit také pomocí nabídky **OBRAZ**.

Přenos [k][i][][Identif. číslo TV][][Data][Cr]

Data Min : 00 až Max : 64

- * Informace naleznete v části „Mapování skutečných dat“. Viz str.114.

Ack [i][][Identif. číslo TV][][OK/NG][Data][x]

09. Odstín (Příkaz: k j)

- ▶ Pro nastavení odstínu.
Odstín můžete nastavit také pomocí nabídky **OBRAZ**.

Přenos [k][j][][Identif. číslo TV][][Data][Cr]

Data Cervená : 00 až Zelená : 64

* Informace naleznete v části „Mapování skutečných dat“. Viz str.114.

Ack [j][][Identif. číslo TV][][OK/NG][Data][x]

10. Ostrost (Příkaz: k k)

- ▶ Pro nastavení ostrosti obrazu.
Ostrost obrazu můžete nastavit také pomocí nabídky **OBRAZ**.

Přenos [k][k][][Identif. číslo TV][][Data][Cr]

Data Min : 00 až Max : 64

* Informace naleznete v části „Mapování skutečných dat“. Viz str.114.

Ack [k][][Identif. číslo TV][][OK/NG][Data][x]

11. Výběr nabídek na obrazovce OSD (Příkaz: k l)

- ▶ Zapnutí/vypnutí nabídky OSD při použití dálkového ovladače.

Přenos [k][l][][Identif. číslo TV][][Data][Cr]

Data 00 : Vypnutí nabídek na obrazovce OSD

01 : Zapnutí nabídek na obrazovce

Ack [l][][Identif. číslo TV][][OK/NG][Data][x]

12. Režim uzamčení dálkového ovladače (Příkaz: k m)

- ▶ Pro uzamčení ovládacích prvků na čelním panelu zařízení a dálkového ovladače.

Přenos [k][m][][Identif. číslo TV][][Data][Cr]

Data 00 : Odemčení

01 : Uzamčení

Ack [m][][Identif. číslo TV][][OK/NG][Data][x]

* Tento režim použijte, pokud nepoužíváte dálkový ovladač. Zámek externího ovladače se deaktivuje po zapnutí/vypnutí hlavního vypínače.

* Pokud je v pohotovostním režimu zapnut zámek kláves, TV se nezapne klávesou dálkového ovladače ani tlačítkem na televizoru.

13. Výšky (Příkaz: k r)

- ▶ Nastavení výšek.
Výšky můžete rovněž nastavit v nabídce **ZVUK**.

Přenos [k][r][][Identif. číslo TV][][Data][Cr]

Data Min : 00 až Max : 64

* Informace naleznete v části „Mapování skutečných dat“. Viz str.114.

Ack [r][][Identif. číslo TV][][OK/NG][Data][x]

14. Hloubky (Příkaz: k s)

- ▶ Nastavení hloubek.
Hloubky můžete rovněž nastavit v nabídce **ZVUK**.

Přenos [k][s][][Identif. číslo TV][][Data][Cr]

Data Min : 00 až Max : 64

* Informace naleznete v části „Mapování skutečných dat“. Viz str.114..

Ack [s][][Identif. číslo TV][][OK/NG][Data][x]

15. Stereováha (Příkaz: k t)

- ▶ Pro nastavení stereováhy.
Stereováhu můžete nastavit také pomocí nabídky **ZVUK**.

Přenos [k][t][][Identif. číslo TV][][Data][Cr]

Data Min : 00 až Max : 64

* Informace naleznete v části „Mapování skutečných dat“. Viz str.114.

Ack [t][][Identif. číslo TV][][OK/NG][Data][x]

16. Teplota barev (Příkaz: x u)

- ▶ Úprava teploty barev. Teplotu barev můžete upravit také v nabídce **OBRAZ**.

Přenos [x][u][][Identif. číslo TV][][Data][Cr]

Data Min : 00 až Max : 64

* Informace naleznete v části „Mapování skutečných dat“. Viz str.114.

Ack [u][][Identif. číslo TV][][OK/NG][Data][x]

17. Metoda ISM (Příkaz: j p) (Pouze plazmový televizor)

- Pro ovládání metody ISM. Metodu ISM můžete nastavit také pomocí nabídky **MOŽNOSTI**.

`Přenos [j][p][][Identif. číslo TV][][Data][Cr]`

Data 02: Orbiter
04: Vybití
08: Normální
20: Čištění barev

`Ack [p][][Identif. číslo TV][][OK/NG][Data][x]`

18. Úspora energie (Příkaz: j q)

- Snižuje spotřebu energie televizoru. Úsporu elektrické energie můžete rovněž nastavit v menu **OBRAZ**.

`Přenos [j][q][][Identif. číslo TV][][Data][Cr]`

Funkce šetření energie				Úroveň	Popis
7	6	5	4		
0	0	0	0	Nizký Napájení	Vyp.
0	0	0	0	Nizký Napájení	Minimum
0	0	0	0	Nizký Napájení	Střední
0	0	0	0	Nizký Napájení	Maximum
0	0	0	0	Nizký Napájení	Vypnout obrazovku
0	0	0	0	Nizký Napájení	Inteligentní čidlo (Pouze plazmový televizor)
0	0	0	0	Nizký Napájení	Automaticky (Pouze televizor LCD/LED LCD - Závisí na modelu)

`Ack [q][][Identif. číslo TV][][OK/NG][Data][x]`

19. Automatická konfigurace (Příkaz: j u)

- Slouží k automatické úpravě pozice obrazu a minimalizaci jeho chvění. Funkce je účinná pouze v režimu RGB(PC).

`Přenos [j][u][][Identif. číslo TV][][Data][Cr]`

Data 01: Pro nastavení

`Ack [u][][Identif. číslo TV][][OK/NG][Data][x]`

20. Příkaz k ladění (Command: m a)

- Výběr kanálu na následující fyzické číslo.

`Přenos [m][a][][Identif. číslo TV][][Data0][][Data1][][Data2][Cr]`

Data 00 : Vyšší data kanálu
Data 01 : Nižší data kanálu
např. Č. 47 -> 00 2F (2FH)
Č. 394 -> 01 8A (18AH),
DTV č. 0 -> ignorováno
Data02 : 0x00 : Analogový hlavní
0x10 : DTV hlavní
0x20 : Rádio

Rozsah dat kanálu

Analogový – Min: 00 až Max: 63 (0 až 99)
Digitální – Min: 00 až Max: 3E7 (0 až 999)
(S výjimkou Švédska, Finska, Norska, Dánska, Irsko)
Digitální – Min: 00 až Max: 270F (0 až 9999)
(Pouze Švédsko, Finsko, Norsko, Dánsko, Irsko)

`Ack [a][][Identif. číslo TV][][OK/NG][Data][x]`

Data Min: 00 až Max: 7DH

21. Přidat/přeskočit kanál (Command: m b)

- Nastavení stavu přeskočení pro aktuální program.

`Přenos [m][b][][Identif. číslo TV][][Data][Cr]`

Data 00 : Přeskočit 01 : Přidat

`Ack [b][][Identif. číslo TV][][OK/NG][Data][x]`

22. Klíč (Příkaz: m c)

- K propojení IR ovladače s kódem.

`Přenos [m][c][][Identif. číslo TV][][Data][Cr]`

Kódový klíč pro data - Viz strana 107.

`Ack [c][][Identif. číslo TV][][OK/NG][Data][x]`

23. Ovládání podsvícení (Příkaz: m g)

(Pouze televizor LCD/LED LCD)

- K ovládání podsvícení.

`Přenos [m][g][][Identif. číslo TV][][Data][Cr]`

Data : data Min: 00 až Max: 64

`Ack [g][][Identif. číslo TV][][OK/NG][Data][x]`

24. Výběr vstupu (Příkaz: x b)

Vstup hlavního obrazu

- Pro výběr zdroje vstupu pro hlavní obraz.

Přenos [x][b][][Identif. číslo TV][][Data][Cr]

Data Struktura

MSB LSB

0	0	0	0	0	0	0	0	0
└─ Externí vstup ─┘				└─ Číslo vstupu ─┘				

Externí vstup				Data
0	0	0	0	DTV
0	0	0	1	Analogová
0	0	1	0	AV
0	1	0	0	Komponentní
0	1	1	0	RGB
0	1	1	1	HDMI
1	0	0	0	
1	0	0	1	
1	0	1	0	

Číslo vstupu				Data
0	0	0	0	Vstup1
0	0	0	1	Vstup2
0	0	1	0	Vstup3
0	0	1	1	Vstup4

Ack [b][][Identif. číslo TV][][OK/NG][Data][x]

*** Mapování skutečných dat**

00 : Krok 0
 :
 A : Krok 10 (Identif. číslo TV 10)
 :
 F : Krok 15 (Identif. číslo TV 15)
 10 : Krok 16 (Identif. číslo TV 16)
 :
 64 : Krok 100
 :
 6E : Krok 110
 :
 73 : Krok 115
 74 : Krok 116
 :
 CF : Krok 199
 :
 FE : Krok 254
 FF : Krok 255

25. 3D (příkaz: x t) (pouze 3D modely)

- Přepnutí 3D režimu pro televizor.

Přenos [x][t][][Identif. číslo TV][][Data01][][Data02][][Data03][][Data04][Cr]

Data Struktura

Data01 00 : 3D zapnuto
 01 : 3D vypnuto
 02 : 3D na 2D
 03 : 2D na 3D

Data02 00 : Horní a dolní
 01 : Vedle sebe
 02 : Šachovnice
 03 : Sekvenční snímkování

Data03 00 : Zprava doleva
 01 : Zleva doprava

Data 04 3D efekt (hloubka 3D) : Min: 00 ~ Max: 14
 (* přenos podle hexadecimálního kódu)
 *Má-li volba data1 hodnotu 00(3D zapnuto), volba data4 nemá žádný význam.
 *Má-li volba data1 hodnotu 01(3D vypnuto) nebo 02(3D na 2D), volby data2, data3 a data4 nemají žádný význam.
 *Má-li volba data1 hodnotu 03(2D to 3D), volby data2 a data3 nemají žádný význam.

Data 1	Data 2	Data 3	Data 4
00	O	O	X
01	X	X	X
02	X	X	X
03	X	X	O

X: nerozhoduje

Ack [t][][OK][Data01][Data02][Data03][Data04][x][t][][NG][Data01][x]

26. Rozšířený režim 3D (příkaz: x v) (pouze 3D modely)

- Přepnutí 3D volby pro televizor.

Přenos [x][v][][Identif. číslo TV][][Data01][][Data02][Cr]

Data01 : Možnost 3D

00 : Korekce obrazu 3D
 01 : Hloubka 3D (pouze 2D na 3D)
 02 : Místo sledování 3D
 03 : Velikost obrazu 3D (Pouze plazmový televizor)
 04 : Vyrovnání obrazu 3D (Pouze plazmový televizor)
 05 : Optimalizace 3D (Pouze u (LCD TV) typu Active)

Data02 Mají vlastní rozsah pro každou možnost 3D určenou volbou Data01.

1) Když má volba Data01 hodnotu 00
 00 : Zprava doleva
 01 : Zleva doprava

2) Když má volba Data01 hodnotu 01, 02
 Data Min: 0 až Max: 14

3) When Data 01 is 03
 00 : Just Scan
 01 : 16:9

4) Když má volba Data01 hodnotu 04
 00 : Vyp.
 01 : Zap.

5) Pokud je u Data 01 přiřazeno 05
 Data Min: 0 ~ Max: 02
 * Informace naleznete v části „Mapování skutečných dat“.

Ack [v][][OK][Data01][Data02][x][v][][NG][Data01][x]



Model a sériové číslo televizoru se nacházejí na
zadní straně televizoru
Poznamenejte si je níže pro případ, že by byl
třeba servis.

MODEL _____

SÉRIOVÉ ČÍSLO _____