



LG

Life's Good

KASUTUSJUHEND LCD-TELER / LED LCD-TELER / PLASMATELER

Enne seadme kasutamist lugege see kasutusjuhend hoolikalt läbi ning hoidke alles, sest tulevikus võib seda tarvis minna.

LITSENTSID

Toetatavad litsentsid sõltuvad mudelist. Lisateavet litsentside kohta leiate aadressilt www.lg.com.



Toodetud Dolby Laboratories litsentsi alusel. "Dolby" ja topelt-D tähis on Dolby Laboratories kaubamärgid.



HDMI, HDMI logo ja High-Definition Multimedia Interface on HDMI Licensing LLC kaubamärgid või registreeritud kaubamärgid.



TEAVE DIVX-VIDEO KOHTA: DivX® on digitaalne videovorming, mille on loonud DivX, Inc. See on ametliku DivX Certified® serdiga varustatud seade, mis esitab DivX-videot. Lisateabe saamiseks ja oma failide DivX-videoteks teisendamise tarkvara hankimiseks külastage veebisaiti www.divx.com.

TEAVE DIVX VIDEO-ON-DEMAND (NÕUDEVIDEO) KOHTA: see DivX Certified® serdiga varustatud seade peab ostetud DivX-nõudevideote (VOD) esitamiseks olema registreeritud. Registreerimiskoodi hankimiseks minge seadme seadistusmenüüs jaotisesse „DivX VOD”. Registreerimise lõpuleviimise kohta lisateabe saamiseks minge aadressile vod.divx.com.

"DivX Certified® – esitab DivX®-videot kuni HD 1080p, sealhulgas tipptaseme sisu."

DivX®, DivX Certified® ja sellega seotud logod on DivX, Inc.'i litsentseeritud kaubamärgid.

Kehtib üks või mitu järgmist USA patenti:
7,295,673; 7,460,668; 7,515,710; 7,519,274

SISUKORD

2 LITSENTSID

6 MONTEERIMINE JA ETTE- VALMISTAMINE

- 6 Lahtipakkimine
- 9 Müüakse eraldi
- 9 Osad ja nupud
- 16 Teleri tõstmine ja transportimine
- 16 Teleri seadistamine
- 16 - Statiivi ühendamine
- 19 - Kui te ei kasuta laua tüüpi statiivi
- 20 - Lauale paigaldamine
- 21 - Seinale paigaldamine
- 23 - Kaablite korrastamine
- 24 - Ekraani paigutamine
- 24 - TV ühendamine

25 KAUGJUHTIMISPULT

29 TV VAATAMINE

- 29 Antenni ühendamine
- 29 Teleri esmakordne sisselülitamine
- 30 Teleri vaatamine
- 30 Programmide haldamine
- 30 - Programmi automaatne seadistamine
- 32 - Kaabel-DTV seadistus (ainult kaablirežiimis)
- 33 - Programmi käsitsi seadistamine (digirežiimis)
- 34 - Programmi käsitsi seadistamine (analoogrežiimis)
- 35 - Võimendi
- 35 - Programmiloendi muutmine
- 37 - CI [tavaliidese] teave
- 38 - Programmiloendi valimine
- 39 EPG (elektrooniline telekava) (digitaalrežiimis)

- 39 - EPG sisse-/väljalülitamine
- 39 - Programmi valimine
- 40 - NÜÜD/JÄRGMINE juhendi režiimis
- 40 - 8 päeva juhendi režiim
- 40 - Kuupäeva muutmine
- 40 - Laiendatud kirjelduse kast
- 40 - Salvestamise/meeldetuletuse seadistamisrežiim
- 40 - Meeldetuletuse seadistamisrežiim
- 41 - Ajakava loendi režiim
- 41 Täiendavate suvandite kasutamine
- 41 - Kuvasuhte muutmine
- 43 - AV-režiimide muutmine
- 43 - Sisendite loendi kasutamine
- 44 - Teleri nuppude lukustamine (lapselukk)
- 45 Kiirmenüü kasutamine
- 46 Klienditoe kasutamine
- 46 - Tarkvarauuenduse testimine
- 47 - Pildi/heli testimine
- 47 - Signaalitesti kasutamine
- 47 - Toote või teenuse teabe kasutamine

48 3D-PILDINDUS

- 48 3D-tehnoloogia
- 49 - 3D-prillide kasutamine
- 49 - 3D-video vaateulatus
- 50 3D-video vaatamine

52 MEELELAHUTUS

- 52 - Traadiga võrku ühendamine
- 53 - Võrgu olek
- 54 - USB mäluseadmete ühendamine
- 55 - Failide sirvimine
- 56 - Filmide vaatamine
- 59 - Fotode vaatamine
- 61 - Muusika kuulamine
- 63 - DivX-i registreerimiskood

64 TELERI SÄTETE KOHANDA- MINE

- 64 Põhimenüüde avamine

- 65 Sätete kohandamine
- 65 - Seadistussätted
- 66 - Pildisätted
- 72 - Heliseaded
- 75 - Ajaseaded
- 76 - Lukuseaded
- 77 - Suvandisätted
- 80 - Võrgu seaded

81 ÜHENDUSTE LOOMINE

- 82 Ühenduste ülevaade
- 83 Ühendamine HD-vastuvõtja, DVD-seadme või videomakiga
- 83 - HDMI-kaabli ühendamine
- 83 - DVI-HDMI kaabli ühendamine
- 83 - Komponentkaabli ühendamine
- 84 - Euro Scart-kaabli ühendamine
- 84 - Komposiitkaabli ühendamine
- 85 Ühendamine arvutiga
- 85 - HDMI-kaabli ühendamine
- 85 - DVI-HDMI kaabli ühendamine
- 85 - RGB-kaabli ühendamine
- 86 Helisüsteemiga ühendamine
- 86 - Digitaalne optiline heliühendus
- 87 - Kõrvaklappide ühendamine
- 87 USB-seadme ühendamine
- 87 CI-mooduli ühendamine
- 88 SIMPLINK-ühendus
- 88 - Funktsiooni SIMPLINK-aktiveerimine

89 TELETEKST

- 89 Sisse- ja väljalülitamine
- 89 Režiim Simple Text
- 89 - Lehekülje valik
- 89 Režiim Top Text
- 89 - Ploki, grupi ja lehekülje valik
- 89 - Lehekülje otsene valik
- 90 Fastext
- 90 - Lehekülje valik
- 90 Teleteksti erifunktsioonid

91 DIGITAALNE TELETEKST

- 91 Teletekst digitaalse teenusena
- 91 Teletekst digitaalse teenusena

92 HOOLDUS

- 92 Teleri puhastamine
- 92 - Ekraan ja raam
- 92 - Korpus ja statiiv
- 92 - Toitejuhe
- 93 Kujutise "sissepõlemise" vältimine

94 TÕRKEOTSING

96 TEHNILISED ANDMED

107 INFRAPUNAKOODID

108 VÄLISJUHTSEADME HÄÄLESTAMINE

- 108 Pistikupesa RS-232C häälestus
- 108 Ühendustüüp:
 - D-Sub 9-viiguline pistik
- 108 Pistikupesa RS-232C konfiguratsioonid
- 109 Sideparameetrid
- 109 Käskude loend
- 110 Edastus- ja vastuvõtuprotokoll

MONTEERIMINE JA ETTEVALMISTAMINE

Lahtipakkimine

Veenduge, et teie müügikomplektis on järgmised esemed. Kui mõni tarvik on puudu, võtke ühendust seadme müünud kohaliku edasimüüjaga. Juhendis toodud joonistel kujutatu võib erineda teie seadmest ja tarvikutest.

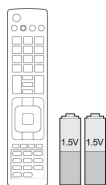

Kaugjuhtimispuult ja patareid (AAA)

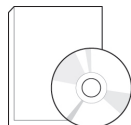

Kasutusjuhend

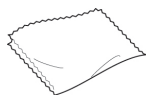

Poleerimislappp¹ (see ese ei ole kaasas kõigi mudelitega).

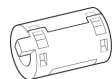

Ferriitsüdamik (sõltub mudelist)



Toitejuhe (see ese ei ole kaasas kõigi mudelitega).

1 Puhastage korpusel asuvad plekid õrnalt poleerimislapiga.

Ainult 42PT25**, 60PV25**, 42/50PT35**, 50PV35**, 50/60PZ25**, 42/50PW45**, 50/60PZ55**, 42/50PT45**

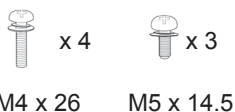

M4 x 26 M5 x 14.5

(Välja arvatud 60PV25**, 60PZ25**, 60PZ55**)

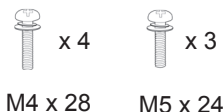

M4 x 28 M5 x 24

(Ainult 60PV25**, 60PZ25**, 60PZ55**)

Montaažikruvi

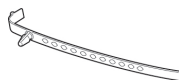

Kaablihoidik



Toitejuhtme hoidik



Kaitsekate



3D-prillid (AG-S250 : sõltub mudelist)



Kaitsekate lint

Ainult 22LK33**

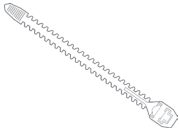

Kaablihoidik



Kaitsekate

Ainult 26/32LK33**, 32/37/42LK43**, 32/42/47LK53**, 32/37/42LK45**, 32/42LK55**



x 8

(M4x20)

Montaažikruvi

(Välja arvatud
47LK53**)

Kinnituskruvi



Kaitsekate

Ainult 19/22/26LV25**, 22/26LV55**, 19/22LV23**



x 2

(M4x6)

Montaažikruvi



x 2

(M4x16)

Montaažikruvi

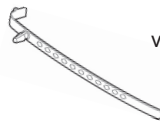

või

Kaablihoidik

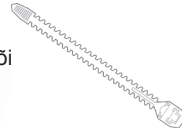

DC adapter

Ainult 32LV25**, 32/37/40/42/47LV35**, 32/42/47/55LW45**, 32/37/42/47LV45**, 32/42LV34**



x 8

(M4x12)

(Välja arvatud
32LV25**)

Montaažikruvi



x 8

(M4x14)

(Ainult 32LV25**)

Montaažikruvi

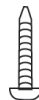
(Ainult 32LV25**,
32/37LV35**, 32LW45**,
32/37LV45**, 32LV34**)

Kinnituskruvi



x 2

(Ainult 32/
42/47/55LW45**)
3D-prillid¹
(AG-P110, AG-F110)

1 3D-prillide arv võib riigiti erineda.

**ETTEVAATUST!**

- Teie ohutuse ja toote pika kasutusea tagamiseks ärge kasutage järeletehtud tooteid.
- Garantii ei hüvita järeletehtud toodetest põhjustatud kahjustusi või vigastusi.

**MÄRKUS**

- Tootekomplekti kuuluvad elemendid sõltuvad mudelist.
- Toote tehnilisi andmeid või selle kasutusjuhendi sisu võidakse toote funktsioonide uuendamise tõttu muuta sellest eelnevalt teavitamata.

Ferriitsüdamiku kasutamine (Ainult plasmatelelid)

- 1 Elektromagnetiliste häirete vähendamiseks arvuti helikaablis kasutage ferriitsüdamikku. Kerige arvuti helikaabel kolm korda ümber ferriitsüdamiku. Paigutage ferriitsüdamik teleri lähedale.

[välisseadmesse]



[Joonis 1]

[telerisse]



[ferriitsüdamiku ristlõige]

- 2 Elektromagnetiliste häirete vähendamiseks toitekaablis kasutage ferriitsüdamikku. Kerige arvuti helikaabel üks kord ümber ferriitsüdamiku. Paigutage ferriitsüdamik teleri lähedale.

[pistikupessa]



[Joonis 2]

[telerisse]



[ferriitsüdamiku ristlõige]

- 3 Elektromagnetiliste häirete vähendamiseks toitekaablis kasutage ferriitsüdamikku. Kerige arvuti helikaabel üks kord ümber ferriitsüdamiku. Paigutage ferriitsüdamik teleri ja pistikupesa lähedale.

[pistikupessa]

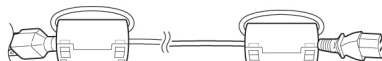

[Joonis 3]

[telerisse]



[ferriitsüdamiku ristlõige]

- 4 Elektromagnetiliste häirete vähendamiseks LAN-kaablis kasutage ferriitsüdamikku. Kerige LAN-kaabel üks kord ümber väikese ferriitsüdamiku ja kolm korda ümber suure ferriitsüdamiku. Paigutage ferriitsüdamik teleri lähedale.

[telerisse]

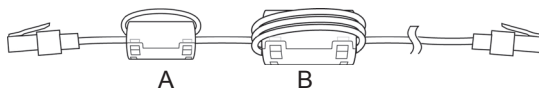

[Figure 4]

[välisseadmesse]

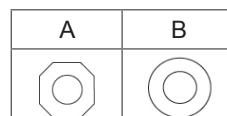

[ferriitsüdamiku ristlõige]

- Ühe ferriitsüdamiku korral toimige joonise 1 kohaselt.
- Kahe ferriitsüdamiku korral toimige jooniste 1 ja 2 kohaselt.
- Kolme ferriitsüdamiku korral toimige jooniste 1 ja 3 kohaselt.
- Nelja ferriitsüdamiku korral toimige jooniste 1, 2 ja 4 kohaselt.
- Viie ferriitsüdamiku korral toimige jooniste 1, 3 ja 4 kohaselt.

- Optimaalse ühenduse tagamiseks peavad HDMI-kaablite ja USB-seadmete krae paksus olema väiksem kui 10 mm ja laius väiksem kui 18 mm. (Välja arvatud seadmetel 42PT25**, 60PV25**, 42/50PT35**, 50PV35**, 50/60PZ25**, 42/50PW45**, 50/60PZ55**, 22/26/32LK33**, 32/37/42LK43**, 32/42/47LK53**, 42/50PT45**)

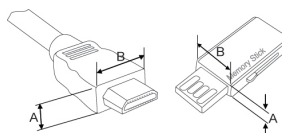



*A ≡ 10 mm

*B ≡ 18 mm

Müüakse eraldi

Eraldi müüdavaid elemente võidakse kvaliteedi parendamiseks eelnevalt teavitamata vahetada või muuta. Elementide ostmiseks võtke ühendust edasimüüjaga.

See seade töötab vaid ühilduva LG plasmatelevi, LED LCD-televisiooni või LCD-televisiooni.

| Ainult plasmatelevid | Ainult LCD-/LED LCDtelevisioonid |
|---|---|
|  |  |
| 3D-prillid (AG-S230, AG-S250, AG-S270 : ainult 3D-mudelid) | 3D-prillid (AG-P110, AG-F110 : ainult 3D- mudelid) |

Osad ja nupud

! MÄRKUS

- Energiatarbimise vähendamiseks võib televi lülitada ooterežiimi. Kui televit pole pikemat aega plaanis vaadata, tuleks see energiasäästmises välja lülitada.
- Televi kasutamisele kulub oluliselt vähem energiat, kui vähendada pildi heledust; selle tulemusel vähenevad televi kasutamisega seotud üldised kulud.

! ETTEVAATUST!

- Ärge astuge klaasalusele ega asetage sellele liigset raskust. Alus võib puruneda või televi kukkuda ning purunemisel tekkivad klaasikillud võivad põhjustada vigastusi.
- Ärge lohistage televit. Võite vigastada toote aluspinda.

- Teie teler võib erineda pildil olevast.

Ainult 50/60PZ25**, 42/50PW45**, 50/60PZ55**, 42/50PT45**

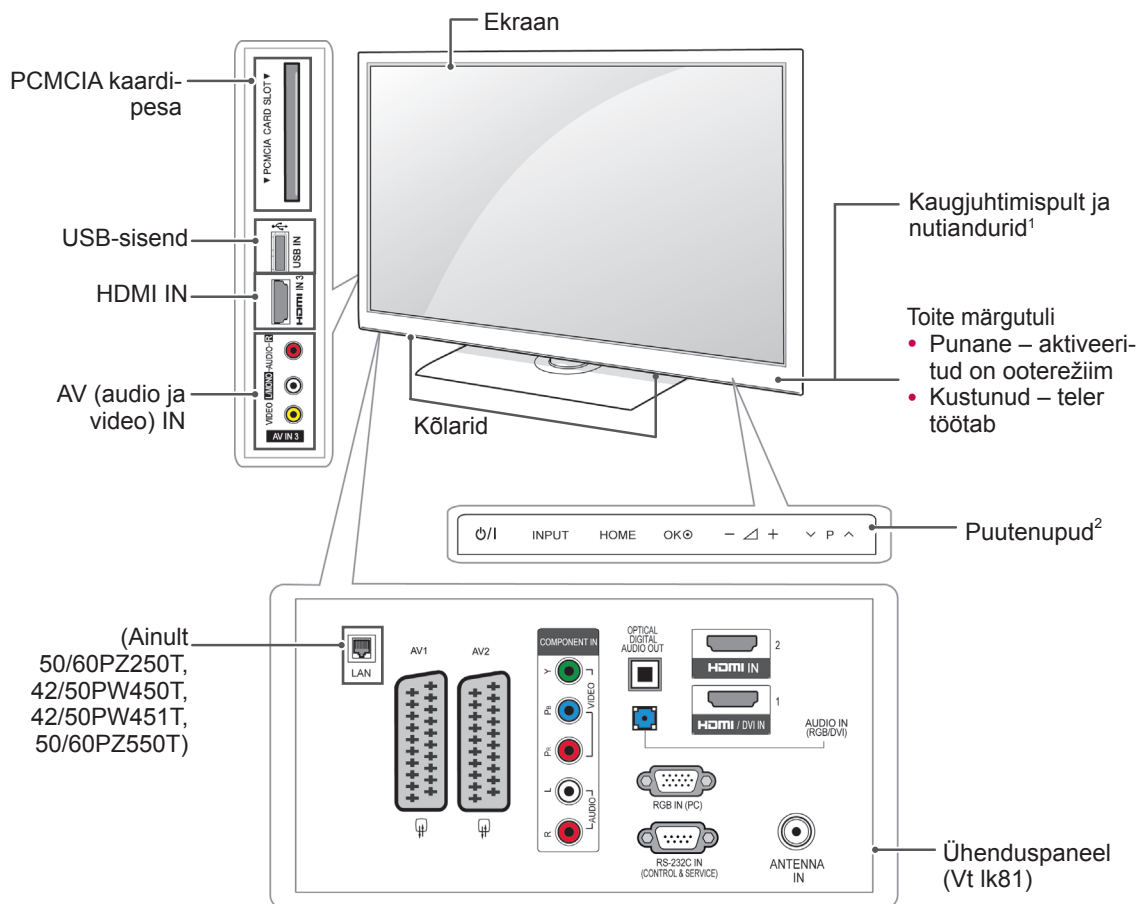

| Nupp | Kirjeldus |
|-------|---|
| ⏻/⏪ | Lülitab toite sisse või välja |
| INPUT | Vahetab sisendallikat |
| HOME | Avab põhimenüüd või salvestab sisestuse ning väljub menüüdest |
| OK | Valib esiletõstetud menüüvaliku või kinnitab sisestuse |
| - ▽ + | Reguleerib helitugevust |
| ▽ P ^ | Sirvib salvestatud programme |

1 Nutikas andur - reguleerib pildi kvaliteeti vastavalt ümbrusele.

2 Puitenupp - soovitud funktsiooni kasutamiseks puudutage vastavat nappu.

- Teie teler võib erineda pildil olevast.

Ainult 60PV25**, 42/50PT35**, 50PV35**, 42PT25**

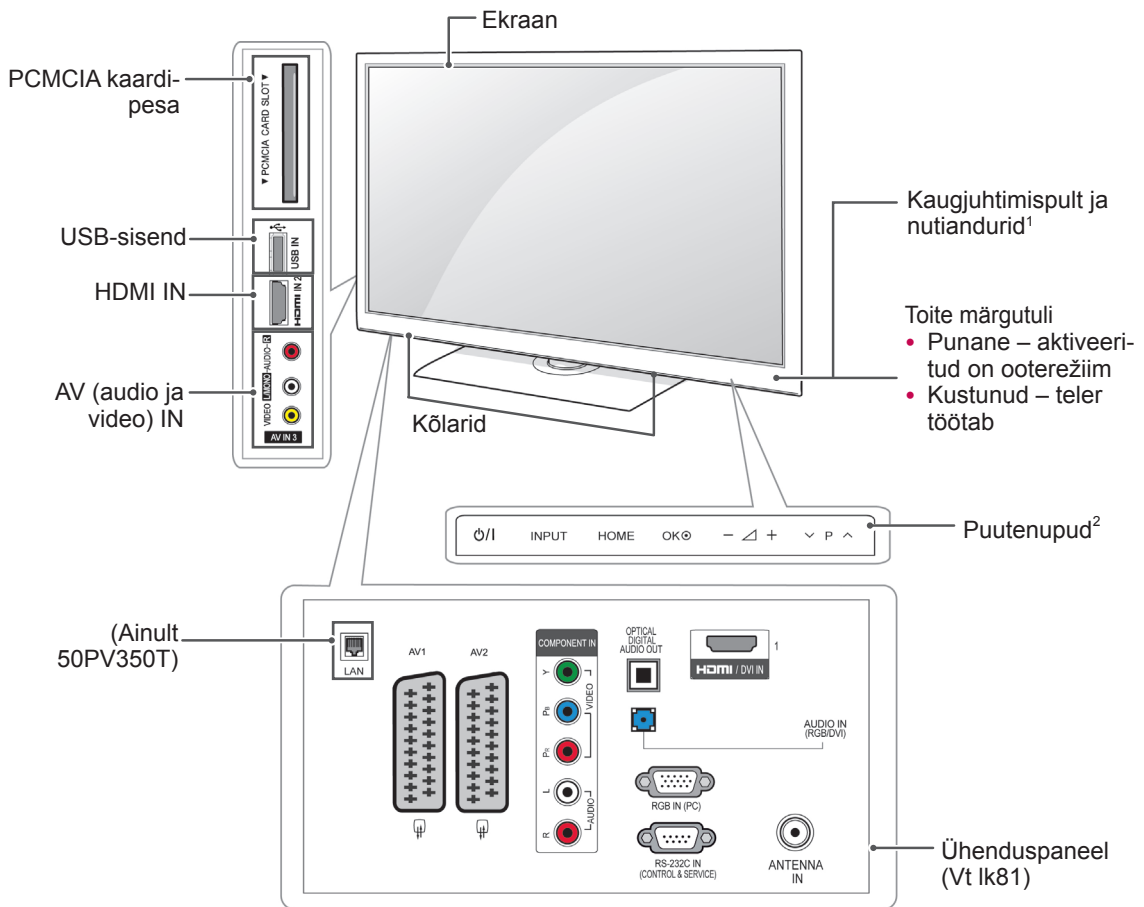

| Nupp | Kirjeldus |
|-------|---|
| 0/I | Lülitab toite sisse või välja |
| INPUT | Vahetab sisendallikat |
| HOME | Avab põhimenüüd või salvestab sisestuse ning väljub menüüdest |
| OK | Valib esiletõstetud menüüvaliku või kinnitab sisestuse |
| - / + | Reguleerib helitugevust |
| ∇ P ^ | Sirvib salvestatud programme |

1 Nutikas andur - reguleerib pildi kvaliteeti vastavalt ümbrusele.

2 Puutenupp - soovitud funktsiooni kasutamiseks puudutage vastavat nuppu.

- Teie teler võib erineda pildil olevast.

Ainult 22/26/32LK33**, 32/37/42LK43**, 32/42/47LK53**(Välja arvatud 32/42/47LK530T)

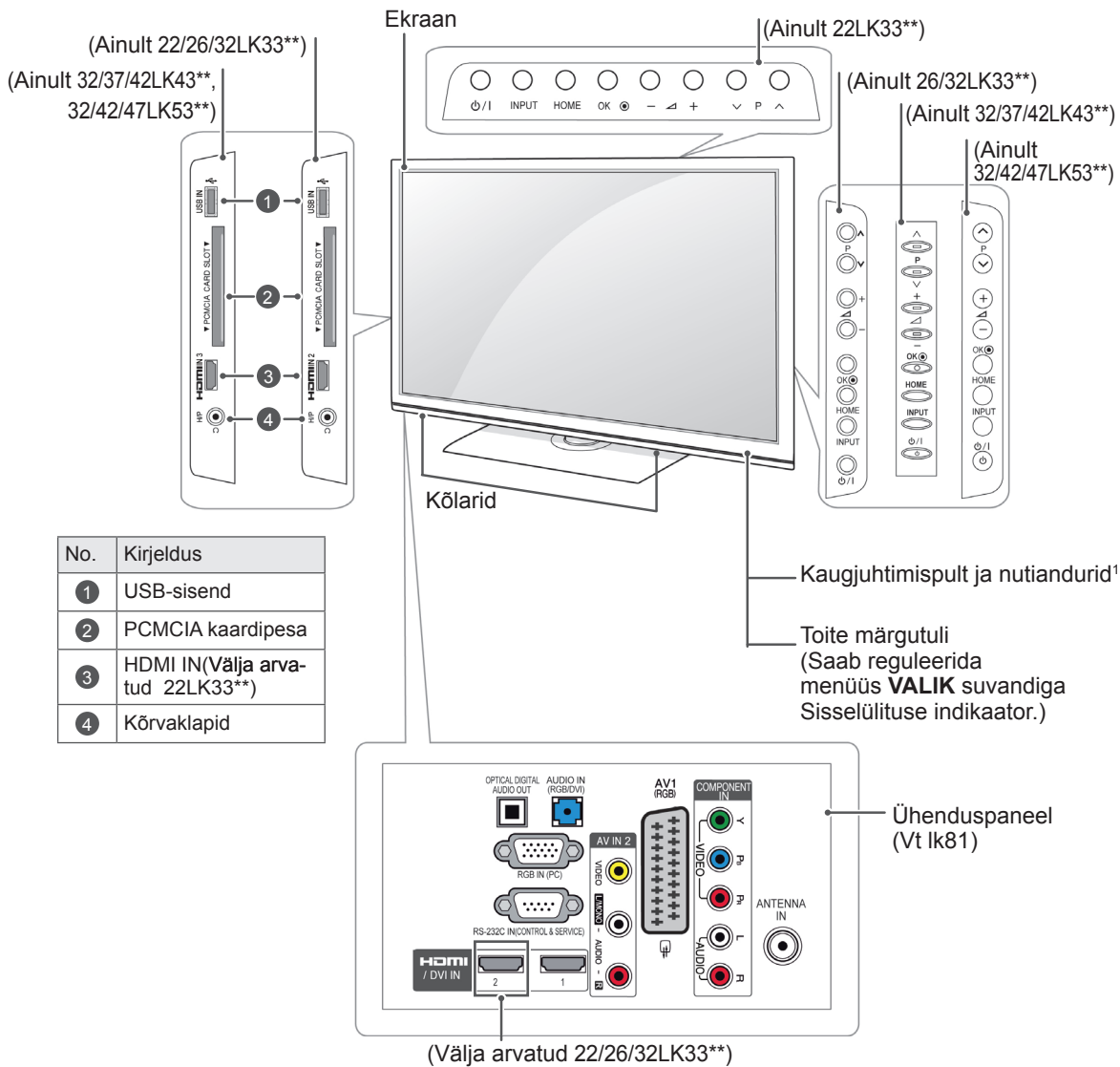

| No. | Kirjeldus |
|-----|---------------------------------|
| 1 | USB-sisend |
| 2 | PCMCIA kaardipesa |
| 3 | HDMI IN(Välja arvatud 22LK33**) |
| 4 | Kõrvaklapid |

EESTI

| Nupp | Kirjeldus |
|-------|---|
| phi/I | Lülitab toite sisse või välja |
| INPUT | Vahetab sisendallikat |
| HOME | Avab põhimenüüd või salvestab sisestuse ning väljub menüüdest |
| OK | Valib esiletõstetud menüüvaliku või kinnitab sisestuse |
| - / + | Reguleerib helitugevust |
| ∨ P ^ | Sirvib salvestatud programme |

1 Nutikas andur - reguleerib pildi kvaliteeti vastavalt ümbrusele(Ainult 32/42/47LK53**).

- Teie teler võib erineda pildil olevast.

Ainult 19/22/26LV25**, 19/22LV23**, 22/26LV55**

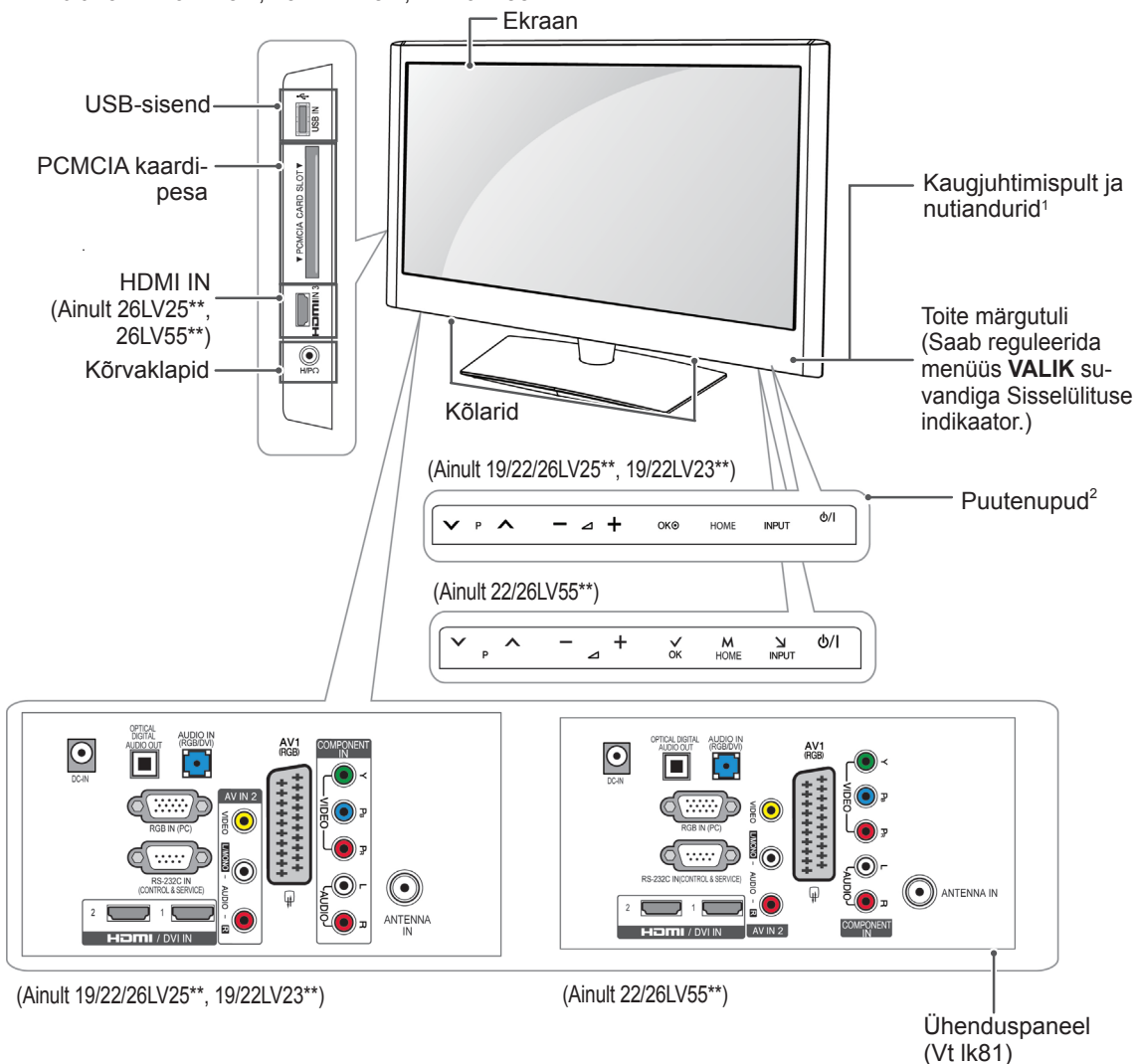

| Nupp | Kirjeldus |
|-------|---|
| ∨ P ^ | Sirib salvestatud programme |
| - ▸ + | Reguleerib helitugevust |
| OK ⊙ | Valib esiletõstetud menüüvaliku või kinnitab sisestuse |
| HOME | Avab põhimenüüd või salvestab sisestuse ning väljub menüüdest |
| INPUT | Vahetab sisendallikat |
| ⊕/⊖ | Lülitab toite sisse või välja |

1 Nutikas andur - reguleerib pildi kvaliteeti vastavalt ümbrusele.

2 Puutenupp - soovitud funktsiooni kasutamiseks puudutage vastavat nuppu.

- Teie teler võib erineda pildil olevast.

Ainult 32/42/47LK530T, 32/42LK550T, 32/37/42/47LV355T

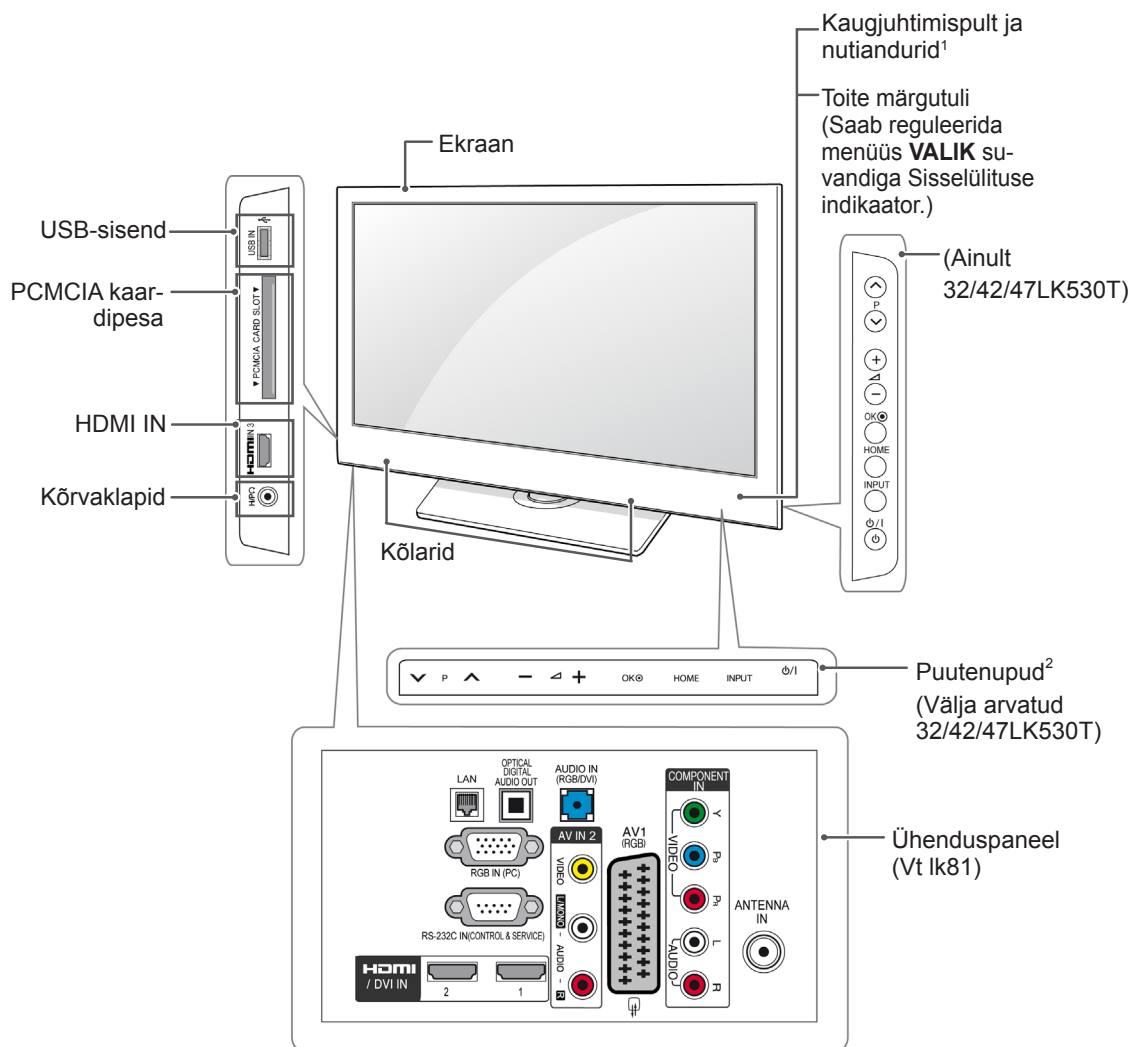

EESTI

| Nupp | Kirjeldus |
|-------|---|
| ▼ P ▲ | Sirvib salvestatud programme |
| — ◀ + | Reguleerib helitugevust |
| OK | Valib esiletõstetud menüüvaliku või kinnitab sisestuse |
| HOME | Avab põhimenüüd või salvestab sisestuse ning väljub menüüdest |
| INPUT | Vahetab sisendallikat |
| ⏻/⏷ | Lülitab toite sisse või välja |

- 1 Nutikas andur - reguleerib pildi kvaliteeti vastavalt ümbrusele.
- 2 Puutenupp - soovitud funktsiooni kasutamiseks puudutage vastavat nuppu.

- Teie teler võib erineda pildil olevast.

Ainult 32/37/42LK45**, 32/42LK55**, 32LV25**, 32/42LV34**, 32/37/40/42/47LV35**,
32/37/42/47LV45**, 32/42/47/55LV45** (Välja arvatud 32/42LK550T, 32/37/42/47LV355T)

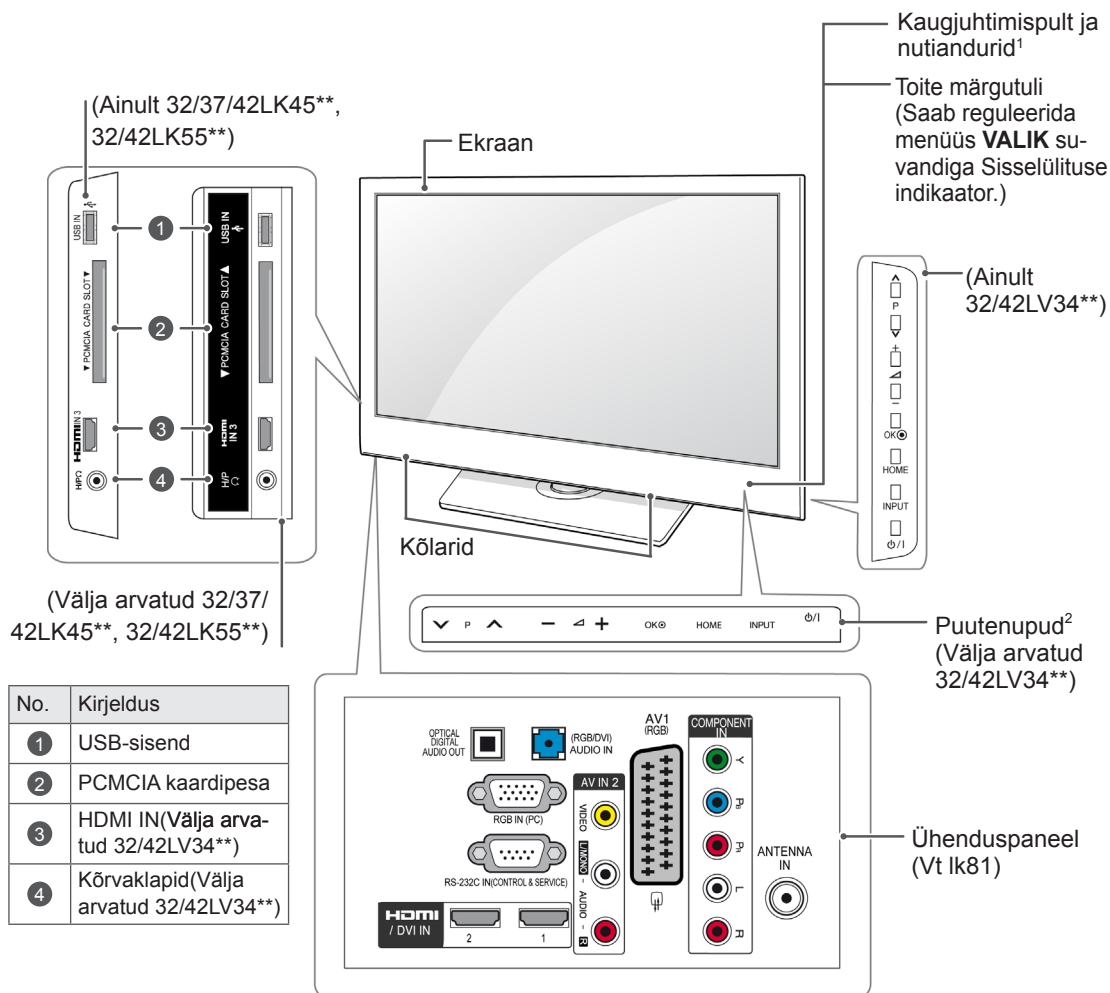

| Nupp | Kirjeldus |
|-------|---|
| ▼ P ▲ | Sirvib salvestatud programme |
| — ◀ + | Reguleerib helitugevust |
| OK | Valib esiletõstetud menüüvaliku või kinnitab sisestuse |
| HOME | Avab põhimenüüd või salvestab sisestuse ning väljub menüüdest |
| INPUT | Vahetab sisendallikat |
| ⏻/⏷ | Lülitab toite sisse või välja |

1 Nutikas andur - reguleerib pildi kvaliteeti vastavalt ümbrusele.

2 Puutenupp - soovitud funktsiooni kasutamiseks puudutage vastavat nuppu.

Teleri tõstmine ja transportimine

Enne teleri transportimist või tõstmist tutvuge järgmiste juhistega, et vältida teleri kriimustamist või kahjustamist ja teleri tüübist ja suurusest hoolimata tagada selle ohutu transport.



ETTEVAATUST!

- Vältige ekraani puudutamist, vastasel juhul võite ekraani või kujutiste loomiseks kasutatavaid pikseleid kahjustada.

- Soovitame telerit transportida müügikomplekti kuulunud karpis või pakendis.
- Enne teleri transportimist või tõstmist eraldage toitejuhe ja kõik kaablid.
- Telerit hoides peab ekraan olema kriimustuste vältimiseks teist eemale suunatud olema.



- Hoidke tugevalt kinni teleri raami üla- ja alaosast. Ärge hoidke kinni ekraanist, kõlaritest ega kõlarite iluvõrealast.

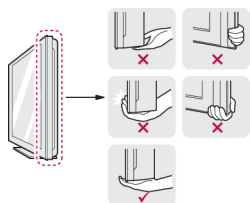

- Suurt telerit peavad transportima vähemalt kaks inimest.
- Telerit transportides hoidke sellest nagu joonisel näidatud.

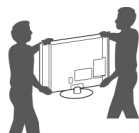

- Telerit transportides ärge raputage seda ega laske sel liigselt vibreerida.
- Telerit transportides hoidke seda püsti, ärge keerake telerit külili ega kallutage seda vasakule või paremale.

Teleri seadistamine

- Teie teler võib erineda pildil olevast.
- Asetage teler alusele ning kinnitage see laua või seina külge.

Statiivi ühendamine

(Ainult 42PT25**, 60PV25**, 42/50PT35**, 50PV35**, 50/60PZ25**, 42/50PW45**, 50/60PZ55**, 42/50PT45**)

- 1 Asetage teler ühetasasele aluspinnale nii, et ekraan on allpool.



ETTEVAATUST!

- Ekraani vigastuse eest kaitsmiseks asetage aluspinnale vahtkummist matt või pehme riie.

- 2 Ühendage **statiivi korpuse** osad teleri **statiivi alusega**.

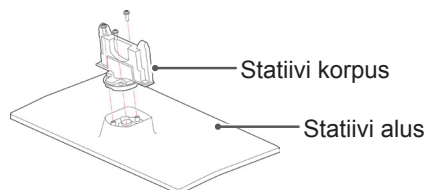

- 3 Kinnitage teler statiivi külge nelja (4) kruviga.

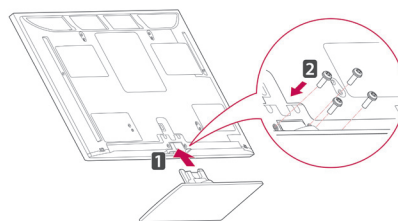

Ühendage kindlasti statiivi esi- ja tagakülg.

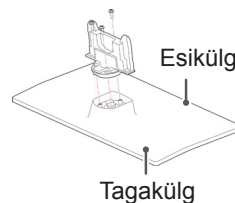

ETTEVAATUST!

- Keerake kruvid kõvasti kinni, et vältida teleri ettepoole kaldumist. Ärge pingutage üle.

(Ainult 22LK33**)

- 1 Asetage teler ühetasasele aluspinnale nii, et ekraan on allpool.

ETTEVAATUST!

- Ekraani vigastuse eest kaitsmiseks asetage aluspinnale vahtkummist matt või pehme riie.

- 2 Monteerige teler näidatud viisil.

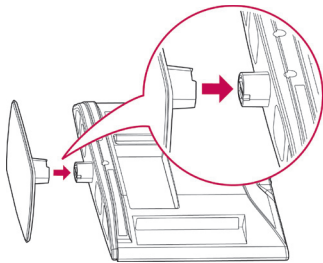

(Ainult 26/32LK33**, 32/37/42LK43**, 32/42/47LK53**, 32/37/42LK45**, 32/42LK55**)

- 1 Asetage teler ühetasasele aluspinnale nii, et ekraan on allpool.

ETTEVAATUST!

- Ekraani vigastuse eest kaitsmiseks asetage aluspinnale vahtkummist matt või pehme riie.

- 2 Ühendage **statiivi korpuse** osad teleri **statiivi alusega**.

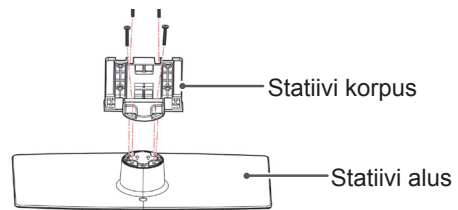

- 3 Kinnitage teler statiivi külge nelja (4) kruviga.

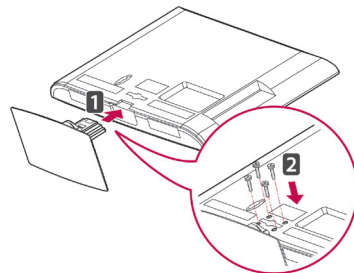

ETTEVAATUST!

- Keerake kruvid kõvasti kinni, et vältida teleri ettepoole kaldumist. Ärge pingutage üle.

(Ainult 19/22/26LV25**, 22/26LV55**, 19/22LV23**)

- 1 Asetage teler ühetasasele aluspinnale nii, et ekraan on allpool.

ETTEVAATUST!

- Ekraani vigastuse eest kaitsmiseks asetage aluspinnale vahtkummist matt või pehme riie.

- 2 Ühendage **statiivi korpuse** osad teleri **statiivi alusega**.

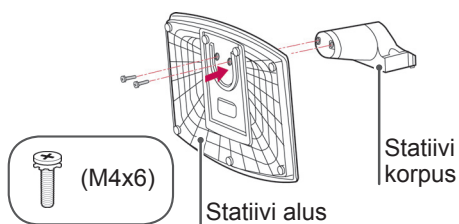

- 3 Kinnitage teler statiivi külge kahe (2) kruviga.

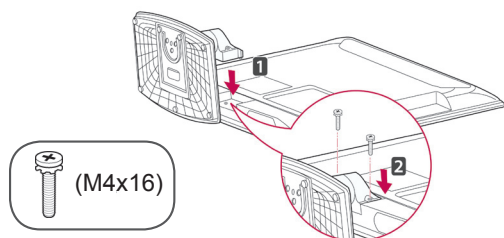

ETTEVAATUST!

- Keerake kruvid kõvasti kinni, et vältida teleri ettepoole kaldumist. Ärge pingutage üle.

(Ainult 32LV25**, 32/42LV34**, 32/37/40/42/47LV35**, 32/37/42/47LV45**, 32/42/47/55LV45**)

- 1 Asetage teler ühetasasele aluspinnale nii, et ekraan on allpool.

ETTEVAATUST!

- Ekraani vigastuse eest kaitsmiseks asetage aluspinnale vahtkummist matt või pehme riie.

- 2 Ühendage **statiivi korpuse** osad teleri **statiivi alusega**.

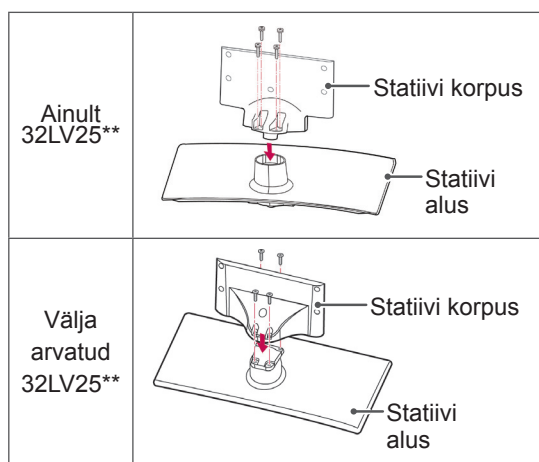

- 3 Kinnitage teler statiivi külge nelja (4) kruviga.

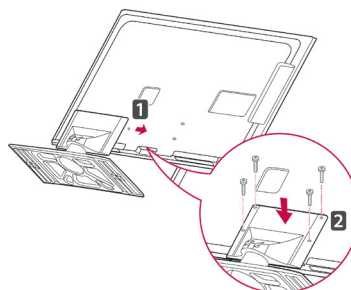

ETTEVAATUST!

- Keerake kruvid kõvasti kinni, et vältida teleri ettepoole kaldumist. Ärge pingutage üle.

Kui te ei kasuta laua tüüpi statiivi

- Teie teler võib erineda pildil olevast.

(Ainult 42PT25**, 60PV25**, 42/50PT35**, 50PV35**, 50/60PZ25**, 42/50PW45**, 50/60PZ55**, 42/50PT45**)

- Lükake komplekti kuuluv kaitsekate teleri põhjal olevasse avausse, kuni see paika lukustub.
- Paigaldage kaitsekattelint.
 - Nii väldite avausse tolmu ja mustuse kogunemist.
 - Seinapaigalduskronsteini paigaldamisel kasutage kaitsekate.

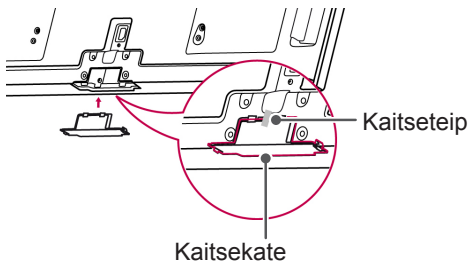

(Ainult 26/32LK33**, 32/37/42LK43**, 32/42/47LK53**, 32/37/42LK45**, 32/42LK55**)

- 1 Lükake komplekti kuuluv kaitsekate teleri põhjal olevasse avausse, kuni kuulete klõpsu.

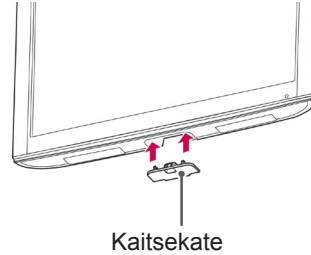

(Ainult 22LK33**)

- 1 Asetage teler ühetasasele aluspinnale nii, et ekraan on allpool.
- 2 Eemaldage neli (2) kruvi ja tõmmake statiiv teleri küljest eemale.

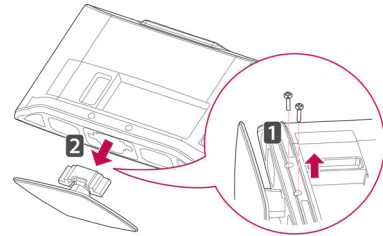

- 3 Lükake komplekti kuuluv kaitsekate teleri põhjal olevasse avausse, kuni see paika lukustub. Nii väldite avausse tolmu ja mustuse kogunemist.

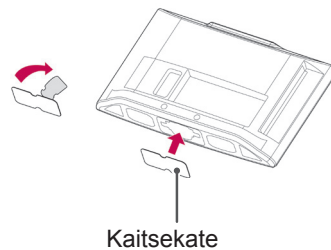

Lauale paigaldamine

- Teie teler võib erineda pildil olevast.

1 Tõstke ja kallutage teler laual püstisesse asendisse.

- Õige ventileerimise tagamiseks jätke seina ja seadme vahele 10 cm (minimaalselt) suurune vahe.

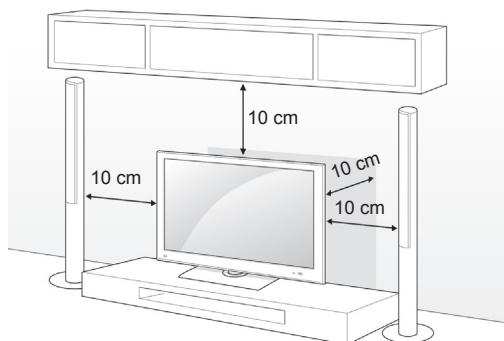

2 Ühendage toitejuhe seinapistikusse.

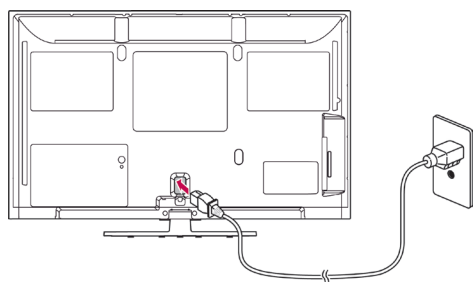

⚠ ETTEVAATUST!

- Ärge paigaldage telerit kütteseadmete lähedusse, kuna see võib põhjustada tulekahju.

⚠ MÄRKUS

- Pöörake telerit 20 kraadi vasakule või paremale ning reguleerige vaatenurka vastavalt eelistustele. (Välja arvatud 22LK33**, 19/22/26LV25**, 22/26LV55**, 19/22LV23**)

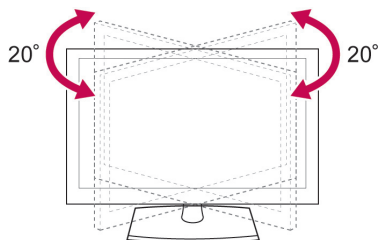

Teleri lauale kinnitamine

- Teie teler võib erineda pildil olevast. (Ainult 26/32LK33**, 32/37/42LK43**, 32/37/42LK45**, 32/42LK53**, 32/42LK55**, 32LV25**, 32/37LV35**, 32LW45**, 32/37LV45**, 32LV34**)

Kinnitage teler laua külge, et vältida selle ettepoole kaldumist, kahjustamist ning võimalikke vigastusi. Paigaldage teler lauale, seejärel sisestage komplekti kuuluv kruvi statiivi tagaküljele ning pingutage see.

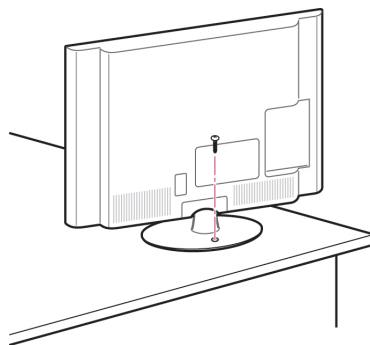

⚠ HOIATUS

- Et vältida teleri ümberkukkumist, peab teler olema vastavalt paigaldusjuhendile kindlalt põrandale/seinale kinnitatud. Teleri kallutamine, raputamine või kõigutamine võib põhjustada vigastusi.

Teleri seinale kinnitamine

- Teie teler võib erineda pildil olevast.

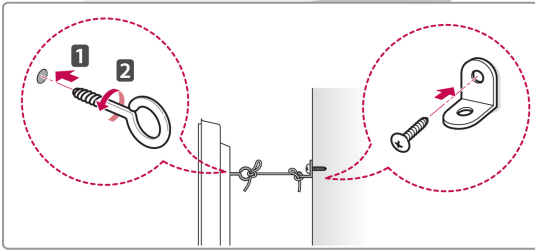
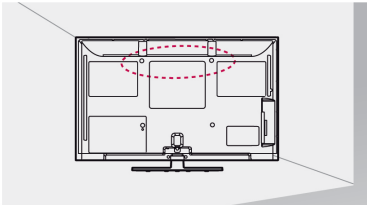

- 1 Sisestage ja pingutage teleri tagaküljele aaskruvid, või teleri kronstein ja poldid.
- Kui aaskruvide asukohta on paigaldatud poldid, eemaldage need.
- 2 Kinnitage seinakinnitus poltidega seina külge. Sobitage seinakinnituse asukoht teleri tagaküljel olevate aaskruvidega.
- 3 Ühendage aaskruvid ja seinakinnitused omavahel tugeva nõoriga.
Hoidke nõõri lameda pinnasega horisontaalselt.

ETTEVAATUST!

- Veenduge, et lapsed ei roni telerile ega saa selle küljes rippuda.

MÄRKUS

- Kasutage alust või platvormi, mis on teleri kandmiseks piisavalt tugev ja suur.

Kensingtoni turvasüsteemi kasutamine

(see funktsioon pole kõigi mudelitega kasutatav)

- Teie teler võib erineda pildil olevast.

Kensingtoni turvasüsteemi pistmik paikneb teleri tagaküljel. Lisateavet paigaldamise ja kasutamise kohta leiate Kensingtoni turvasüsteemi kasutusjuhendist või aadressilt <http://www.kensington.com>.

Ühendage Kensingtoni turvasüsteemi kaabel teleri ja laua vahel.

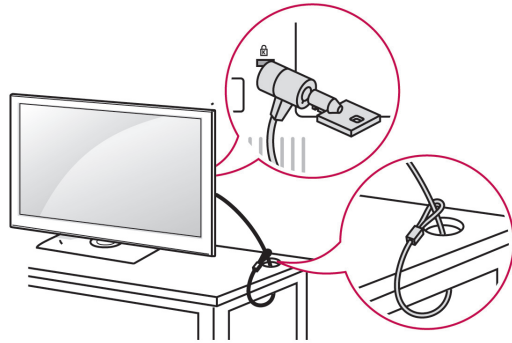

Seinale paigaldamine

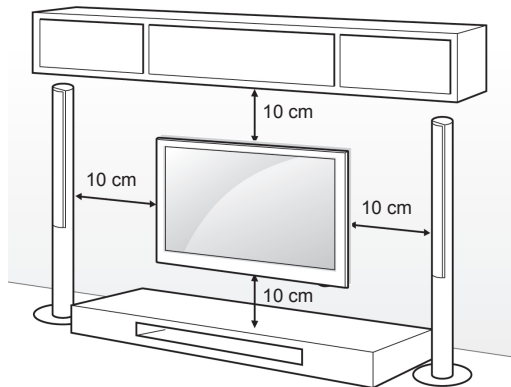

Ühendage seinakinnitus teleri tagaküljele ja täis-seinale pörandaga risti. Kui ühendate teleri muu ehitusmaterjali külge, võtke ühendust kvalifitseeritud personaliga.

LG soovib lasta konsooli seinale paigaldada kvalifitseeritud spetsialistil.



Kasutage kruvisid ja seinakinnitusi, mis vastavad VESA standarditele. Seinakinnituskomplekti standardmõõdud on toodud järgnevas tabelis.

Müüakse eraldi (seinakinnitus)

| | | |
|----------------------|--|---|
| Mudel | 42PT25** 42/50PT35** 50PV35** 50PZ25** 42/50PW45** 50PZ55** 42/50PT45** | 60PV25** 60PZ25** 60PZ55** |
| VESA (A x B) | 400 x 400 | 600 x 400 |
| Standardkruvi | M6 | M8 |
| Kruvide arv | 4 | 4 |
| Seinakinnitus | PSW400B, PSW400BG, DSW400BG  | PSW600B, PSW600BG  |

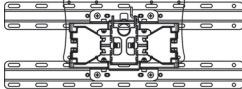
| | | |
|----------------------|--|---|
| Mudel | 22LK33** 19/22/26LV25** 22/26LV55** 19/22LV23** | 26/32LK33** 32LK43** 32LK45** 32LK53** 32LK55** 32LV25** 32LV35** 32LV45** 32LW45** 32LV34** |
| VESA (A x B) | 100 x 100 | 200 x 100 |
| Standardkruvi | M4 | M4 |
| Kruvide arv | 4 | 4 |
| Seinakinnitus | LSW100B, LSW100BG  | |

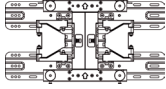
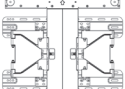
| | | |
|----------------------|---|---|
| Mudel | 37/42LK43** 37/42LK45** 42LK55** 42/47LK53** 37LV35** 37LV45** | 40/42/47LV35** 42/47LV45** 42/47/55LW45** |
| VESA (A x B) | 200 x 200 | 400 x 400 |
| Standardkruvi | M6 | M6 |
| Kruvide arv | 4 | 4 |
| Seinakinnitus | LSW200B, LSW200BG  | LSW400B, LSW400BG  |

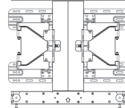
| | |
|----------------------|--|
| Mudel | 42LV34** |
| VESA (A x B) | 400 x 400 |
| Standardkruvi | M6 |
| Kruvide arv | 4 |
| Seinakinnitus | LSW400BX, LSW400BXG  |

ETTEVAATUST!

- Eraldage esmalt toide, seejärel liigutage telerit või paigaldage see. Vastasel juhul võite saada elektrilöögi.
- Kui paigaldate teleri lakke või kaldseinale, võib see alla kukkuda ning tõsiseid vigastusi tekitada. Kasutage heaks kiidetud LG seinakinnitusi ja võtke ühendust edasimüüja või kvalifitseeritud personaliga.
- Ärge pingutage kruvisid üle, vastasel juhul võite telerit kahjustada ja garantii kehtetuks muuta.
- Kasutage kruvisid ja seinakinnitusi, mis vastavad VESA standarditele. Garantii ei kata vales kasutamisest või valede lisatarvikute kasutamisest tulenevaid kahjusid ega vigastusi.

MÄRKUS

- Kasutage VESA standardi kruvide tehnilistele andmetele vastavaid kruvisid.
- Seinakinnituskomplekt sisaldab paigaldusjuhendit ja vajalikke osasid.
- Kruvide pikkus sõltub seinakinnitusest. Kasutage õige pikkusega kruvisid.
- Lisateavet leiab seinakinnituse komplekti kuuluvast juhendist.

Kaablite korrastamine

- Teie teler võib erineda pildil olevast.

(Ainult 42PT25**, 60PV25**, 42/50PT35**, 50PV35**, 50/60PZ25**, 42/50PW45**, 50/60PZ55**, 42/50PT45**)

- 1 Paigaldage **toitejuhtme hoidik** ja **toitejuhe**. See aitab ära hoida toitekaabli juhusliku eemaldamise.

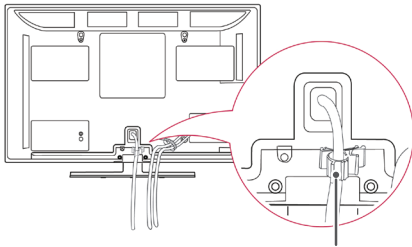

Toitejuhtme hoidik

- 2 Koguge kaablid kokku ja siduge need **kaabli-hoidikuga**. LAN-kaabli kasutamisel installeerige vastavalt juhistele, et vähendada elektromagnetilisi laineid. (Ainult 50PV350T, 50/60PZ250T, 42/50PW450T, 42/50PW451T, 50/60PZ550T).

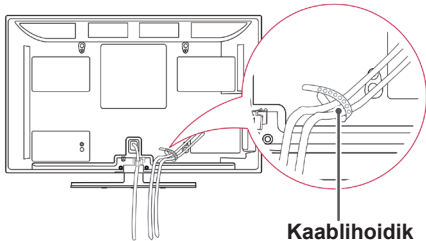

Kaablihoodik

! ETTEVAATUST!

- Ärge transportige telerit **kaablihoodikust** ega **toitejuhtme hoidikust** kinni hoides, vastasel juhul võib see puruneda ja võite end vigastada ja telerit kahjustada.

(Ainult 22LK33**, 19/22/26LV25**, 22/26LV55**, 19/22LV23**)

- 1 Pärast kaablite ühendamist paigaldage **kaabli-hoidik** näidatud viisil ja siduge kaablid kokku.

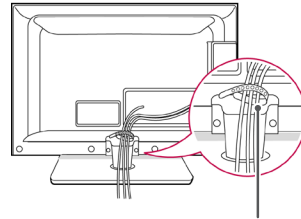

Kaablihoodik

(Ainult 26/32LK33**, 32/37/42LK43**, 32/37/42LK45**, 32/42/47LK53**, 32/42LK55**)

- 1 Koguge kaablid kokku ja siduge need kaabli-hoidikuga.
- 2 Kinnitage kaablihoodik teleri külge.

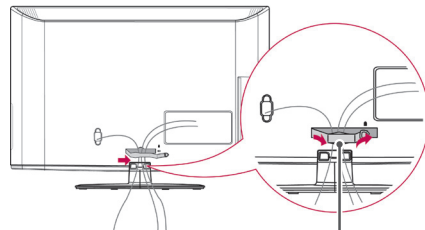

Kaablihoodik

! MÄRKUS

- Ärge transportige telerit kaablihoodikust kinni hoides, vastasel juhul võib see puruneda ning võite end vigastada ja telerit kahjustada.

(Ainult 32LV25**, 32/37/40/42/47LV35**,
32/42/47/55LV45**, 32/37/42/47LV45**,
32/42LV34**)

- 1 Koguge kaablid kokku ja kinnitage need teleri tagaküljel oleva kaablihoidikuga.

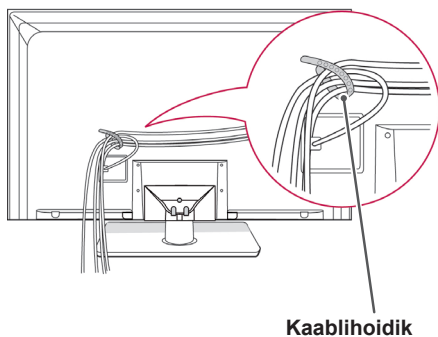

Ekraani paigutamine

- Teie teler võib erineda pildil olevast.

(Ainult 22LK33**)

Reguleerige paneeli asendit erinevates suundades, et saavutada maksimaalne mugavus.

- Kaldevahemik

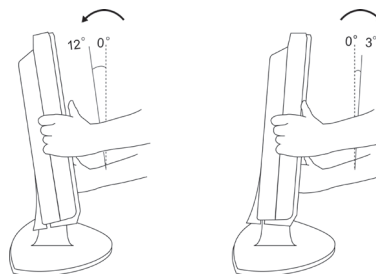

TV ühendamine

- Teie teler võib erineda pildil olevast.

(Ainult 19/22/26LV25**, 22/26LV55**, 19/22LV23**)

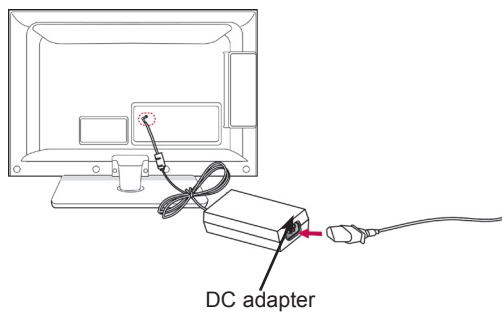

- 1 Ühendage antennikaabel teleri antenniporti.
- 2 Ühendage DC adapter teleri toitepesa.
- 3 Ühendage toitejuhe esmalt DC adapteri ja seejärel seinapistikuga.

KAUGJUHTIMISPULT

Juhendis toodud kirjeldused põhinevad kaugjuhtimispuldi nuppudel. Palun tutvuge juhendiga hoolikalt ja kasutage telerit vastavalt juhistele.

Patareide vahetamiseks avage patareide kate, vahetage patareid (1,5 V AAA), sobitades ⊕ ja ⊖ otsad vastavalt patareiruumis toodud sildile ning sulgege patareide kate. Suunake kaugjuhtimispult teleri kaugjuhtimispuldi andurile.

Patareide eemaldamiseks teostage paigaldamise toimingud tagurpidises järjekorras.

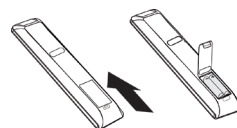

⚠ ETTEVAATUST!

- Ärge kasutage korraka vanu ja uusi patareid, vastasel juhul võite kaugjuhtimispulti kahjustada.



⏻(POWER)

Lülitab teleri sisse või välja.

ENERGY SAVING (ENERGIASÄÄST) (Vt lk66)

Reguleerib ekraani heledust energiatarbimise vähendamiseks.

AV MODE (AV-REŽIIM) (Vt lk43)

Valib AV-režiimi.

INPUT (SISEND) (Vt lk43)

Vahetab sisendallikat; lülitab teleri sisse.

TV/RAD

Valib raadio, televisiooni ja digitelevisiooni programme.

LIGHT (VALGUSTUS)

Valgustab kaugjuhtimispuldi nupud.

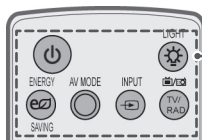

Numbrinupud

Kasutage numbrite sisestamiseks.

LIST (Vt lk38)

Salvestatud programmide loendi kuvamine.

Q.VIEW (Kiirvaade)

Naaseb viimati vaadatud programmile.



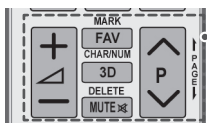
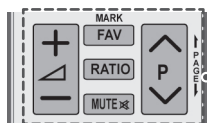
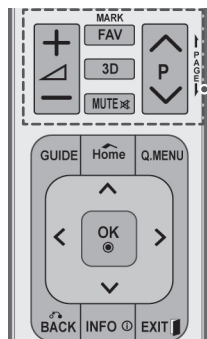

+ -
Reguleerib helitugevust.

MARKEERI
Valib menüü või suvandi.

FAV (LEMMIKUD) (Vt lk38)
Avab lemmikprogrammide loendi.

3D(ainult 3D-mudelid)(Vt lk48)
Kasutab vaatamiseks 3D-videot.

RATIO (KUVASUHE) (Vt lk41)
Muudab kujutise suurust.

MUTE (Vaigista)
Vaigistab heli.

P ^ v
Sirvib salvestatud programme.

PAGE (LEHEKÜLG)
Liigub eelmisele või järgmisele ekraanile.

CHAR/NUM (TÄRK/NUMBER)
Vahtab tähe- ja numbrisestusrežiimi vahel.

DELETE (KUSTUTA)
Kustutab tähti ja numbreid.

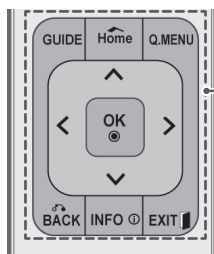
**GUIDE (Juhend)**

Kuvab programmijuhi.

Home (Põhimenüü)

Avab põhimenüüd.

Q. MENU (KIIRMENÜÜ) (Vt lk45)

Avab kiirmenüüd.

Noolenupud (üles/alla/vasakule/paremale)

Menüüdes või valikutes sirvimiseks.

OK

Menüüde ja suvandite valimiseks ning sisestuse kinnitamiseks.

BACK (Tagasi)

Naaseb tagasi eelmisele tasemele.

INFO (Vt lk39)

Kuvab valitud programmi teabe.

EXIT (VÄLJU)

Kustutab kõik ekraanilt ja naaseb TV-režiimi.

**Värvilised nupud**

Neid nuppe kasutatakse teletekstiga (ainult funktsiooniga TELETEXT mudelitel) või programmide muutmisel.

3D SETTING(ainult 3D-mudelid)

Kasutage seda 3D-video vaatamiseks.

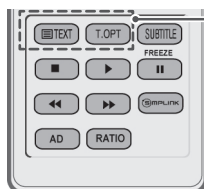
**TELETEKSTI NUPUD (Vt lk89)**

Neid nuppe kasutatakse teleteksti jaoks.

Üksikasju vaadake peatükist "Teletekst".

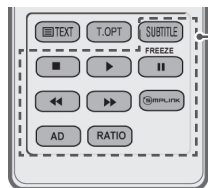
**SUBTITLE (Subtiiter)**

Taastab digitaalrežiimis teie eelistatud subtiitrid.

Juhtnupud (■, ▶, II, ◀◀, ▶▶)

Juhib MINU MEEDIA menüüsid või SIMPLINK-ühilduvaid seadmeid (USB, SIMPLINK).

PAUS

Peatab kaadri TV-d, AV-d, komponenti, RGB-PC-d või HDMI-i sisestusallikat kasutdes.

SIMPLINK (Vt lk88)

Annab juurdepääsu teleriga ühendatud AV-seadmetele Avab SIMPLINK menüü.

AD

Lülitab audio kirjelduse sisse või välja.

RATIO (KUVASUHE) (Vt lk41)

Muudab kujutise suurust.

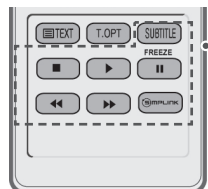
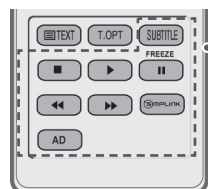
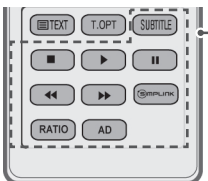
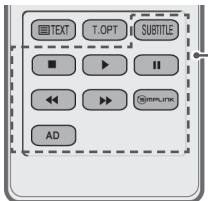

TV VAATAMINE

Antenni ühendamine

Ühendage antenn teleriga järgmiseid juhiseid kasutades.

Seadmete kahjustamise vältimiseks ärge mingil juhul ühendage ühtki toitejuhet enne, kui olete lõpetanud kõigi seadmete ühendamise.

Ühendage teler antenni seinapistikusse RF-kaabliga (75 Ω).

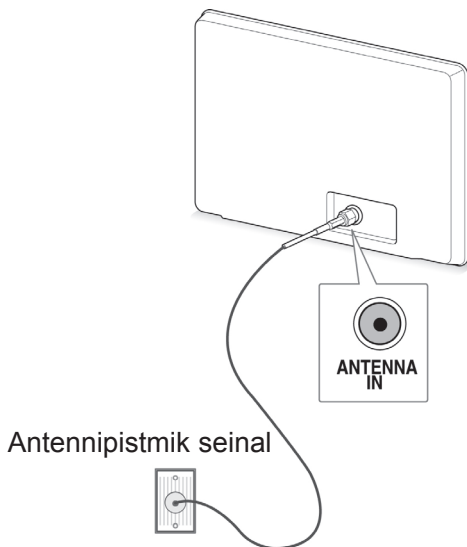

! MÄRKUS

- Pildi optimaalse kvaliteedi tagamiseks reguleerige antenni suunda.
- Halvas levialas paigaldage parema pildikvaliteedi saamiseks antennivõimendi.
- Kui pildikvaliteet on halb ka ühendatud antenniga, suunake antenn õiges suunas.
- Antennikaablit ega muundurit tarnekomplektis ei ole.

Teleri esmakordne sisselülitamine

Teleri esmakordsel sisselülitamisel kuvatakse algsätete ekraan. Valige keel ja kohandage põhisätteid.

- 1 Ühendage toitejuhe seinapistikusse.
- 2 Ooterežiimis vajutage teleri sisselülitamiseks nuppu **⏻ (TOIDE)**.
Teleri esmakordsel sisselülitamisel kuvatakse algsätete ekraan.

! MÄRKUS

- Võite kasutada ka funktsiooni **Tehase-seaded**, kui avate põhimenüüs suvandi **VALIK**.

- 3 Teleri sätete vastavalt eelistustele kohandamiseks järgige kuvatavaid juhiseid.

| | |
|----------------------|--|
| Keel | Valib kuvamiskeele. |
| ↓ | |
| Režiimi seadistamine | Valib kodusele keskkonnale sätte Kodukasutus . |
| ↓ | |
| Toite märgutuli | Määrab toite indikaatori. (Kui valite suvandis Režiimi seadistamine sätte Kodukasutus - ainult LED LCD TV) |
| ↓ | |
| Riik | Valib kuvamisriigi. (sõltub muudelist) |
| ↓ | |
| Ajatsoon | Valib ajatsooni ja suveaja. (Kui riigiks on valitud Venemaa) |
| ↓ | |
| Parooli seadistamine | Määrab salasõna. (Kui riigiks on valitud Prantsusmaa) |
| ↓ | |
| Automaatne häälestus | Skannib ja salvestab saada olevad programmid automaatselt. |

! MÄRKUS

- Nendes riikides, kus puudub normeeritud digiteleviseiooni levi, ei pruugi mõned digiteleviseiooni funktsioonid töötada, sõltuvalt digiteleviseiooni levikeskkonnast.
- Kui riigiks on valitud Prantsusmaa, ei ole parool '0', '0', '0', '0', vaid '1', '2', '3', '4'.

- 4 Kui põhisätted on määratud, vajutage nuppu **OK**.

! MÄRKUS

- Kui algeadistust ei lõpetata, kuvatakse see iga kord, kui teleri sisse lülitate.
- Kui telerit pika ajaperioodi vältel ei kasutata, eraldage toitejuhe seinapistikust.

- 5 Teleri väljalülitamiseks vajutage nuppu **⏻/I (TOIDE)**.

Teleri vaatamine

- 1 Ooterežiimis vajutage teleri sisselülitamiseks nuppu **⏻/I (TOIDE)**.
- 2 Vajutage nuppu **INPUT (SISEND)** ja valige **Antenn**.
- 3 Teleri väljalülitamiseks vajutage nuppu **⏻(TOIDE)**.
Teler lülitub ooterežiimi.

Programmide haldamine

Programmi automaatne seadistamine

(Välja arvatud 22/26/32LK335C, 32/37/42LK455C, 19/22/26/32LV255C, 32/37/42/47LV355C)

Antenni valimine

Kasutage seda funktsiooni kõigi saada olevate programmide automaatseks otsimiseks ja salvestamiseks.

Kui alustate automaathäälestamist, siis kustub kogu eelnevalt salvestatud teave.

- 1 Vajutage nuppu **Home** (Põhimenüü), et kasutada põhimenüüsid.
- 2 Vajutage noolenuppe ja leidke valik **SEADISTUS**, seejärel vajutage nuppu **OK**.
- 3 Kasutage noolenuppe ja liikuge valikule **Automaatne häälestus**, seejärel vajutage nuppu **OK**.
- 4 Kasutage noolenuppe ja liikuge valikule **Antenn**, seejärel vajutage nuppu **OK**.
- 5 Automaathäälestuse käivitamiseks vajutage **Käivita**.
Teler skannib ja salvestab saada olevad programmid automaatselt.
- 6 Kui olete lõpetanud, vajutage nuppu **EXIT (VÄLJU)**.
Eelmisele tasemele naasmiseks vajutage nuppu **BACK** (Tagasi).

! MÄRKUS

- Kui teler leiab blokeeritud programmi, palutakse jätkamiseks sisestada parool.
- Saate salvestada kuni 1000 programmi. Salvestatavate programmide arv sõltub levisignaalist.
- **Automaatne nummerdus**: otsustage, kas soovite häälestamiseks kasutada ringhäälinguajaamade saadetud programminumbreid.
- Kui olete riikide menüüs valinud **Itaalia** ja automaathäälestus kuvab konfliktse programmi leidmisel hüpikakna, valige probleemi lahendamiseks ringhäälinguajaama saadetud programminumber.
- Järgmistes riikides saab kasutada DVB-kaablit: Saksamaa, Holland, Rootsi, Šveits, Taani, Austria, Soome, Norra, Sloveenia, Ungari, Ukraina, Iirimaa, Poola, Rumeenia, Hispaania, Bulgaaria, Venemaa, Leedu, Eesti, Läti. (Toetavaid riike saab lisada.)
- Digi-TVd ei saa kasutada järgmistes riikides: Bosnia, Kasahstan. (Ainult plasmateleerid).

Kaabli valimine

- 1 Vajutage nuppu **Home** (Põhimenüü), et kasutada põhimenüüsid.
- 2 Vajutage noolenuppe ja leidke valik **SEADISTUS**, seejärel vajutage nuppu **OK**.
- 3 Kasutage noolenuppe ja liikuge valikule **Automaatne häälestus**, seejärel vajutage nuppu **OK**.
- 4 Kasutage noolenuppe ja liikuge valikule **Kaabel**, seejärel vajutage nuppu **OK**.
- 5 Kasutage noolenuppe ja liikuge valikule **Comhem** või **Teised operaatorid**, seejärel vajutage nuppu **OK**.
- 6 Kasutage noolenuppe ja liikuge valikule **Kiire** või **Täis**, seejärel vajutage nuppu **OK**.
- 7 Kasutage sirvimiseks noole- või numbrinuppe, tehke muudatused (v.a täisrežiimi jaoks) ja vajutage nuppu **OK**.
- 8 Automaathäälestuse käivitamiseks vajutage **Käivita**.
Teler skannib ja salvestab saada olevad programmid automaatselt.
- 9 Kui olete lõpetanud, vajutage nuppu **EXIT** (VÄLJU).
Eelmisele tasemele naasmiseks vajutage nuppu **BACK** (Tagasi).

! MÄRKUS

- Kui teler leiab blokeeritud programmi, palutakse jätkamiseks sisestada parool.
- Kui valite **Kaabel**, võib valikukuvana **Kaablioperaatorid** sõltuvalt riigist erineda või puududa.
- Hüplikakent, kus saate valida **teenusepakkuja**, näidatakse esialgu ainult kolmel juhul: kui avate menüü **Algseaded** menüü, lülitate ümber valikult **Antenn** valikule **Kaabel** või kui avate menüü pärast valiku **Riik** muutmist.
- Kui tahate valida teenusepakkuja, saate seda teha lisaks ülaltoodud kolmele juhule ka, valides **Seadistus->Kaabel-DTV seadistus-> Teenusepakkuja**.

- Omandatud teenusepakkujate sertifikaadid: Rootsi (Comhem, Canal Digital), Taani (YouSee, Canal Digital, Stofa), Norra (Canal Digital), Holland (Ziggo, UPC Digitaal), Ukraina (Volia-Cable, Saksamaa (KDG), Šveits (CableCom, UPC), Austria (UPC Digital), Ungari (UPC Digital), Iirimaa (UPC Digital), Poola (UPC Digital), Rumeenia (UPC Digital), Veemaa (OnLime) (mandatud teenusepakkuja sertifikaadi saab lisada.)
- Kui valikus pole soovitud teenusepakkuja, valige **Teised operaatorid**.
- Kui valite "**Teised operaatorid**" või valitud riik toetab vaid valikut "**Teised operaatorid**", võib kõigi kanalite otsimine aega võtta või kõiki kanaleid ei otsita.
- Kui kõiki kanaleid ei kuvata, toimige järgmiselt.
 1. **SEADED -> Automaatne häälestus -> Kaabel -> Seadistus**
 2. **Määrake valiku Koduhäälestus väärtuseks "Väljas" asemel "Sees"**
 3. Sisestage lisateave, nagu sagedus, sümbolimäär, modulatsioon ja võrgu ID. (Ülaltoodud teavet võite küsida oma kaabelteenuse operaatorilt.)

Kõikide saada olevate programmide kiireks ja korrektseks otsinguks on vajalikud järgmised väärtused.

"Vaikimisi" on pakutud üldiselt kasutatavad väärtused.

Kuid õigeid sätteid küsige oma kaabeltelevisiooni pakkujalt.

Kui käivitate DVB-kaablirežiimi valiku **Automaatne häälestus**, siis suvandi "Täis" valimisel otsitakse võimalike kanalite leidmiseks läbi kõik sagedused.

Kui suvandiga Vaikimisi programme ei otsita, teostage otsing suvandiga Täisotsing.

Programmide otsimisel suvandi Täisotsing abil võib Automaatne häälestus liiga palju aega võtta.

Kui valisite Täis, kuid mõningaid kanaleid ei tuvastata, märgistage märkeruut In detail (Üksikasjad) ja proovige uuesti häälestada.

- **Sagedus**: sisestage kasutaja määratud sagedus.
- **Sümbolite määr**: sisestage kasutaja määratud sümbolite määr (sümbolite määr: kiirus, millega seade, nagu modem, kanalile sümboleid saadab).
- **Modulatsioon**: sisestage kasutaja määratud modulatsioon. (Modulatsioon: heli- või videosignaali laadimine kandjale).
- **Võrgu ID**: unikaalne igale kasutajale määratud tuvastuskood.
- **Algsagedus**: sisestage kasutaja määratud algsagedusala.
- **Lõppsagedus**: sisestage kasutaja määratud lõppsagedusala.

Programmi automaatne seadistamine

(Ainult 22/26/32LK335C, 32/37/42LK455C, 19/22/26/32LV255C, 32/37/42/47LV355C)

Kasutage seda kõikide programmide automaatselt otsimiseks ja salvestamiseks.

Käivitades autoprogrammeeringu, kustutatakse kogu varem salvestatud seadistus.

- 1 Vajutage nuppu **Home** (Põhimenüü), et kasutada põhimenüüsid.
- 2 Vajutage noolenuppe ja leidke valik **SEADISTUS**, seejärel vajutage nuppu **OK**.
- 3 Kasutage noolenuppe ja liikuge valikule **Automaatne häälestus**, seejärel vajutage nuppu **OK**.
- 4 Automaathäälestuse käivitamiseks vajutage **Käivita**.
Teler skannib ja salvestab saada olevad programmid automaatselt.
- 5 Kui olete lõpetanud, vajutage nuppu **EXIT** (VÄLJU).
Eelmisele tasemele naasmiseks vajutage nuppu **BACK** (Tagasi).



MÄRKUS

- Kui teler leiab blokeeritud programmi, palutakse jätkamiseks sisestada parool.
- Salvestatavate programmide arv sõltub levisignaalist.
- Kui soovite jätkata automaatset häälestamist, valige $\wedge \vee$ nupuga Käivita. Seejärel vajutage nuppu OK. Vastasel korral valige Sule.
- Kui olete riikide menüüs valinud **Itaalia** ja automaathäälestus kuvab konfliktse programmi leidmisel hüpikakna, valige probleemi lahendamiseks ringhäälingu jaama saadetud programminumber.

Kaabel-DTV seadistus (ainult kaablirežiimis)

(Välja arvatud 22/26/32LK335C, 32/37/42LK455C, 19/22/26/32LV255C, 32/37/42/47LV355C)

Sõltuvalt iga riigi poolt toetatud teenusepakujate arvule on operaatorite valik teenusepakujate menüüs erinev ning kui toetatud teenusepakujate arv riigi kohta on 1, muutub vastav funktsioon mitteaktiivseks.

- 1 Vajutage nuppu **Home** (Põhimenüü), et kasutada põhimenüüsid.
- 2 Vajutage noolenuppe ja leidke valik **SEADISTUS**, seejärel vajutage nuppu **OK**.
- 3 Kasutage noolenuppe ja liikuge valikule **Kaabel-DTV seadistus**, seejärel vajutage nuppu **OK**.
- 4 Kasutage noolenuppe ja liikuge valikule **Teenusepakujate** või **Kanali iseeneslik uuendamine**, seejärel vajutage nuppu **OK**.
- 5 Valige soovitud allikas.
- 6 Kui olete lõpetanud, vajutage nuppu **EXIT** (VÄLJU).
Eelmisele tasemele naasmiseks vajutage nuppu **BACK** (Tagasi).

- Valides **Kaabel**, näete menüüd **Kaabel DTV seadistamine**.
- Kui valik **Kanali iseeneslik uuendamine** on **sisse lülitatud**, saate uuendada kõikide programmide teavet, mis seda võimalust toetavad (sh programmi, mida hetkel vaatate).
- Kui seade **Kanali iseeneslik uuendamine** on **väljas**, saate uuendada vaid hetkel vaadatava programmi teavet.
- Kui teenusepakujaks on määratud **Ziggo**, ei saa valida valikut **Kaabel-DTV seadistus**.

Programmi käsitsi seadistamine (digirežiimis)

Manuaalne häälestus võimaldab programme käsitsi oma programminimekirja lisada.

(Välja arvatud 22/26/32LK335C, 32/37/42LK455C, 19/22/26/32LV255C, 32/37/42/47LV355C)

Antenni valimine

- 1 Vajutage nuppu **Home** (Põhimenüü), et kasutada põhimenüüsid.
- 2 Vajutage noolenuppe ja leidke valik **SEADISTUS**, seejärel vajutage nuppu **OK**.
- 3 Leidke noolenuppude abil valik **Manuaalne häälestus** ja vajutage nuppu **OK**.
- 4 Kasutage noolenuppe ja liikuge valikule **DTV**, seejärel vajutage nuppu **OK**.
- 5 Sirvige programmitüüpe ja lisage või kustutage programme.
- 6 Kui olete lõpetanud, vajutage nuppu **EXIT** (VÄLJU).
Eelmisele tasemele naasmiseks vajutage nuppu **BACK** (Tagasi).



MÄRKUS

- Kui teler leiab blokeeritud programmi, palutakse jätkamiseks sisestada parool.
- Kui riigiks on valitud Norra või Läti, saate valida suvandi **SBAND**.

Kaabli valimine

- 1 Vajutage nuppu **Home** (Põhimenüü), et kasutada põhimenüüsid.
- 2 Vajutage noolenuppe ja leidke valik **SEADISTUS**, seejärel vajutage nuppu **OK**.
- 3 Leidke noolenuppude abil valik **Manuaalne häälestus** ja vajutage nuppu **OK**.
- 4 Kasutage noolenuppe ja liikuge valikule **Kaabel-DTV**, seejärel vajutage nuppu **OK**.
- 5 Tehke vajalikud muudatused.
- 6 Kui olete lõpetanud, vajutage nuppu **EXIT** (VÄLJU).
Eelmisele tasemele naasmiseks vajutage nuppu **BACK** (Tagasi).



MÄRKUS

- Kui teler leiab blokeeritud programmi, palutakse jätkamiseks sisestada parool.
- **Sümbolite määr:** sisestage kasutaja määratud sümbolikiirus (sümbolikiirus: kiirus, millel seade, nagu modem, saadab sümboleid kanalile).
- **Modulatsioon:** sisestage kasutaja määratud modulatsioon. (Modulatsioon: heli- või videosignaali laadimine kandjale).
- Kui teenusepakujaks on Hollandis määratud **Ziggo** või **Teised operaatorid**, ei saa valida valikut **Kaabel-DTV**.

Programmi käsitsi seadistamine (digirežiimis)

Manuaalne häälestus võimaldab programme käsitsi oma programminimekirja lisada.

(Ainult 22/26/32LK335C, 32/37/42LK455C, 19/22/26/32LV255C, 32/37/42/47LV355C)

DTV valimine

- 1 Vajutage nuppu **Home** (Põhimenüü), et kasutada põhimenüüsid.
- 2 Vajutage noolenuppe ja leidke valik **SEADISTUS**, seejärel vajutage nuppu **OK**.
- 3 Leidke noolenuppude abil valik **Manuaalne häälestus** ja vajutage nuppu **OK**.
- 4 Kasutage noolenuppe ja liikuge valikule **DTV**, seejärel vajutage nuppu **OK**.
- 5 Sirvige programmitüüpe ja lisage või kustutage programme.
- 6 Kui olete lõpetanud, vajutage nuppu **EXIT** (VÄLJU).
Eelmisele tasemele naasmiseks vajutage nuppu **BACK** (Tagasi).



MÄRKUS

- Kui teler leiab blokeeritud programmi, palutakse jätkamiseks sisestada parool.
- Kui riigiks on valitud Norra või Läti, saate valida suvandi **SBAND**.

Kaabel-DTV valimine

- 1 Vajutage nuppu **Home** (Põhimenüü), et kasutada põhimenüüsid.
- 2 Vajutage noolenuppe ja leidke valik **SEADISTUS**, seejärel vajutage nuppu **OK**.
- 3 Leidke noolenuppude abil valik **Manuaalne häälestus** ja vajutage nuppu **OK**.
- 4 Kasutage noolenuppe ja liikuge valikule **Kaabel-DTV**, seejärel vajutage nuppu **OK**.
- 5 Sirvige programmitüüpe ja lisage või kustutage programme.
- 6 Kui olete lõpetanud, vajutage nuppu **EXIT** (VÄLJU).
Eelmisele tasemele naasmiseks vajutage nuppu **BACK** (Tagasi).



MÄRKUS

- Kui teler leiab blokeeritud programmi, palutakse jätkamiseks sisestada parool.
- **Sümbolite määr:** sisestage kasutaja määratud sümbolikiirus (sümbolikiirus: kiirus, millel seade, nagu modem, saadab sümboleid kanalile).
- **Modulatsioon:** sisestage kasutaja määratud modulatsioon. (Modulatsioon: heli- või videosignaali laadimine kandjale).

Programmi käsitsi seadistamine (analoogrežiimis)

Programmide käsihäälestamine võimaldab kanaleid käsitsi häälestada ja seada neid soovitud järjestusse.

- 1 Vajutage nuppu **Home** (Põhimenüü), et kasutada põhimenüüsid.
- 2 Vajutage noolenuppe ja leidke valik **SEADISTUS**, seejärel vajutage nuppu **OK**.
- 3 Leidke noolenuppude abil valik **Manuaalne häälestus** ja vajutage nuppu **OK**.
- 4 Leidke noolenuppude abil valik **TV või Kaabel-TV** ja vajutage nuppu **OK**.
- 5 Sirvige programmitüüpe ning lisage või kustutage programme.
- 6 Vajutage noolenuppe ja leidke valik TV-süsteem.
- 7 Leidke noolenuppude abil valik **V/UHF või Kaabel**.
- 8 Soovitud kanalinumbriga valimiseks vajutage noole- või numbrinuppe.
- 9 Vajutage noolenuppe otsingu alustamiseks.
- 10 Leidke noolenuppude abil valik **Salvesta** ja vajutage nuppu **OK**.
- 11 Kui olete lõpetanud, vajutage nuppu **EXIT** (Välju). Eelmisele tasemele naasmiseks vajutage nuppu **BACK** (Tagasi).



MÄRKUS

- Kui teler leiab blokeeritud programmi, palutakse jätkamiseks sisestada parool.
- **L**: SECAM L/L' (Prantsusmaa)
- **BG** : PAL B/G, SECAM B/G (Euroopa/Ida-Euroopa/Aasia/Uus-Meremaa/Lähis-Ida/Aafrika)
- **I** : PAL I (Suurbritannia Iirimaa/Hongkong/Lõuna-Aafrika)
- **DK**: PALD/K, SECAM D/K (Ida-Euroopa/Hiina/Aafrika/SRÜ)
- Mõne teise kalani salvestamiseks korrake juhiseid 5-10.

Jaama nimetuse määramine

Saate igale programminumbrile kinnistada viiemärgilise jaamanime.

- 1 Vajutage nuppu **Home** (Põhimenüü), et kasutada põhimenüüsid.
- 2 Vajutage noolenuppe ja leidke valik **SEADISTUS**, seejärel vajutage nuppu **OK**.
- 3 Leidke noolenuppude abil valik **Manuaalne häälestus** ja vajutage nuppu **OK**.
- 4 Leidke noolenuppude abil valik **TV või Kaabel-TV**.
- 5 Vajutage noolenuppe ja leidke valik **Nimi**, seejärel vajutage nuppu **OK**.
- 6 Vajutage asukoha valimiseks noolenuppe, valige teine märk jne. Võite kasutada tähti A kuni Z, numbreid 0 kuni 9, märke +/- ja tühikut, seejärel vajutage nuppu **OK**.
- 7 Leidke noolenuppude abil valik **Sulge** ja vajutage nuppu **OK**.
- 8 Vajutage noolenuppe ja leidke valik **Salvesta** ning vajutage nuppu **OK**.
- 9 Kui olete lõpetanud, vajutage nuppu **EXIT**. Eelmisele tasemele naasmiseks vajutage nuppu **BACK** (Tagasi).

Peenhäälestus

Tavaliselt on peenhäälestus vajalik üksnes halva vastuvõtu korral.

- 1 Vajutage nuppu **Home** (Põhimenüü), et kasutada põhimenüüsid.
- 2 Vajutage noolenuppe ja leidke valik **SEADISTUS**, seejärel vajutage nuppu **OK**.
- 3 Leidke noolenuppude abil valik **Manuaalne häälestus** ja vajutage nuppu **OK**.
- 4 Leidke noolenuppude abil valik **TV või Kaabel-TV**.
- 5 Kasutage noolenuppe ja liikuge valikule **Peenhäälestus**.
- 6 Peenhäälestage parima pildi ja heli saamiseks.
- 7 Kasutage noolenuppe ja liikuge valikule **Salvesta**, seejärel vajutage nuppu **OK**.
- 8 Kui olete lõpetanud, vajutage nuppu **EXIT** (VÄLJU).
Eelmisele tasemele naasmiseks vajutage nuppu **BACK** (Tagasi).

Võimendi

(sõltub mudelist)

Kui signaali kvaliteet on halb, seadke valiku Võimendi olekuks **Sees**.

Kui signaal on hea, valige **Väljas**.

- 1 Vajutage nuppu **Home** (Põhimenüü), et kasutada põhimenüüsid.
- 2 Vajutage noolenuppe ja leidke valik **SEADISTUS**, seejärel vajutage nuppu **OK**.
- 3 Leidke noolenuppudega valik **Võimendi**, seejärel vajutage nuppu **OK**.
- 4 Valige **Sees** või **Väljas**.

Programmiloendi muutmine

Programminumbri vahelejätmise tähendab, et seda ei saa teleri vaatamise ajal nuppudega P ▲, ▼ valida.

Kui soovite vahele jäetud programmi valida, sisestage programminumber otse numbrinuppudega või valige see programmi redigeerimise menüüs.

See funktsioon võimaldab salvestatud programme vahele jätta.

Programmide numeratsiooni saate muuta, kasutades funktsiooni Liigu, juhul kui automaathäälestuse alustamisel on tühjendatud märkeruut Automaatne nummerdus. (Välja arvatud 22/26/32LK335C, 32/37/42LK455C, 19/22/26/32LV255C, 32/37/42/47LV355C)

- 1 Põhimenüüde avamiseks vajutage nuppu **Home** (Põhimenüü).
- 2 Vajutage noolenuppe ja leidke valik **SEADISTUS**, seejärel vajutage nuppu **OK**.
- 3 Kasutage noolenuppe ja liikuge valikule **Programmi redigeerimine**, seejärel vajutage nuppu **OK**.
- 4 Salvestatava või vahele jäetava programmi valimiseks vajutage noolenuppe.
- 5 Kui olete lõpetanud, vajutage nuppu **EXIT** (VÄLJU).
Kui soovite eelmisesse menüüsse naasta, vajutage nuppu **BACK** (TAGASI).

DTV-/RAADIO-režiimis

(Välja arvatud 22/26/32LK335C, 32/37/42LK455C, 19/22/26/32LV255C, 32/37/42/47LV355C)

Programminumbri vahelejätt

- 1 Kerimiseks ja programminumbri vahelejätmiseks vajutage noolenuppe.
- 2 Programminumbriga toimingu sooritamiseks vajutage sinist nuppu .
- 3 Vabastamiseks vajutage sinist nuppu .

! MÄRKUS

- Programminumbri vahelejätmisel kuvatakse see programminumber sinisena ja seda ei saa teleri vaatamise ajal nuppudega P \wedge või \vee valida.
- Kui soovite vahele jäetud programmi valida, sisestage numbrinuppudega programminumber või valige see programmi redigeerimise või tabeli menüüs.

Programmi numbri lukustamine

- 1 Lukustatava programminumbri valimiseks kasutage noolenuppe.
- 2 Programminumbriga toimingu sooritamiseks vajutage kollast nuppu.
- 3 Vabastamiseks vajutage kollast nuppu.

! MÄRKUS

- Programm lukustatakse isegi siis, kui **Süsteemilukk** on lülitatud **välja**.

TV-režiimis**Programmi kustutamine**

- 1 Kustutatava programminumbri valimiseks kasutage noolenuppe.
- 2 Programminumbriga toimingu sooritamiseks vajutage punast nuppu.

! MÄRKUS

- Valitud programm kustutatakse, kõiki järgmisi programme nihutatakse ühe koha võrra ülespoole.

Programmi teisaldamine

- 1 Kerimiseks ja programminumbri liigutamiseks vajutage noolenuppe.
- 2 Programminumbriga toimingu sooritamiseks vajutage rohelist nuppu ja noolenuppe.
- 3 Vabastamiseks vajutage rohelist nuppu.

Programminumbri vahelejätt

- 1 Kerimiseks ja programminumbri vahelejätmiseks vajutage noolenuppe.
- 2 Programminumbriga toimingu sooritamiseks vajutage sinist nuppu .
- 3 Vabastamiseks vajutage sinist nuppu.

! MÄRKUS

- Programmi numbri vahelejätmine tähendab, et vahelejäetud programm kuvatakse sinisena ja seda ei saa tavalise TV vaatamise ajal nupu P \wedge \vee abil valida.
- Kui soovite vahelejäetud programmi valida, sisestage numbrinuppudega vahetult programmi number või valige see programmi redigeerimise menüüs.

Automaatsortimine

(Välja arvatud 22/26/32LK335C, 32/37/42LK455C, 19/22/26/32LV255C, 32/37/42/47LV355C)

- 1 Kasutage valiku Automaatne sortimine käivitamiseks noolenuppe, seejärel vajutage nuppu **OK**.



MÄRKUS

- Pärast valiku Automaatne sortimine aktiveerimist ei saa programme enam redigeerida.

Programmi numbri lukustamine

- 1 Lukustatava programminumbri valimiseks kasutage noolenuppe.
- 2 Programminumbriga toimingute sooritamiseks vajutage kollast nuppu.
- 3 Vabastamiseks vajutage kollast nuppu.



MÄRKUS

- Programm lukustatakse isegi siis, kui **Süsteemilukk** on lülitatud välja.

Lemmikprogrammi valimine

- 1 Vajutage noolenuppe ja leidke soovitud programm.
- 2 Vajutage nuppu **FAV** (Lemmik), et lisada vastav programm praeguse lemmikute rühma loendisse.
- 3 Vabastamiseks vajutage nuppu **FAV**.

Lemmik-programmirühma valimine

- 1 Vajutage noolenuppe ja leidke soovitud programm.
- 2 Vajutage nuppu **Q.MENU** (Kiirmenüü), et aavada hüpikaken lemmikute rühma muutmiseks
- 3 Vajutage noolenuppe ja leidke lemmikute rühm, seejärel vajutage nuppu **OK**.

CI [tavaliidese] teave

- See funktsioon pole kõikides maades kasutusel.

See funktsioon võimaldab vaadata krüpteeritud teenuseid (tasulised teenused). Kui eemaldate CI mooduli, siis tasulisi teenuseid vaadata ei saa. Kui moodul on sisestatud CI pessa, pääsete mooduli menüüsse.

Mooduli ja kiipkaardi ostmiseks võtke ühendust oma edasimüüjaga. Ärge sisestage CI moodulit liiga sageli telerisse või eemaldage seda. See võib tõrke põhjustada. Kui pärast CI mooduli sisestamist lülitate teleri sisse, ei pruugi te kuulda heli.

See võib olla põhjustatud mooduli ja kiipkaardi ühildumatusel.

CI (tavaliidese) funktsioone ei pruugita riigi leviedastuse asjaolude tõttu rakendada.

Kui kasutate moodulit CAM (Conditional Access Module – tingimus-pääsumoodul), veenduge, et see vastab täielikult DVB-CI või CI plus nõuetele.

- 1 Vajutage nuppu **Home** (Põhimenüü), et kasutada põhimenüüsid.
- 2 Vajutage noolenuppe ja leidke valik **SEADISTUS**, seejärel vajutage nuppu **OK**.
- 3 Kasutage noolenuppe ja liikuge valikule **CI info**, seejärel vajutage nuppu **OK**.
- 4 Valige soovitud element: mooduli teave, kiipkaardi teave, keel või tarkvara allalaadimine jne, seejärel vajutage nuppu **OK**.
- 5 Kui olete lõpetanud, vajutage nuppu **EXIT** (VÄLJU).



MÄRKUS

- See ekraanimenüü on näitlik; tegelikud menüüvalikud ja ekraaniformaat võivad erineda, sõltuvalt digitaalsete tasuliste teenuste pakkujast.
- Pöörduge edasimüüja poole, et muuta menüüd CI (tavaliides) ja teenuseid.

Programmiloendi valimine

Mällu salvestatud programme saate kontrollida programmiloendi kuvamise teel.

Programmiloendi kuvamine

- 1 Programmiloendi avamiseks vajutage nuppu **LIST** (LOEND).
- 2 Programminumbriga toimingu sooritamiseks vajutage sinist nuppu.

MÄRKUS

- Võite avastada mõne sinise programmi. Need on vahelejäetavad programmid, mis häälestati automaatprogrammimise või programmide redigeerimise režiimis.
- Mõned programmiloendis kanalinumbriga varustatud programmid näitavad, et neile pole kinnistatud jaama nime.

Programmi valimine programmiloendis

- 1 Programmi valimiseks vajutage noolenuppe.
- 2 Valitud programminumbri sisselülitamiseks vajutage nuppu **OK**.

MÄRKUS

- Vajutage nuppu **TV/RAD (TV/RAADIO)**. (Režiimi vahetatakse teleri, DTV ja raadio vahel programmist, mida momendil vaatate.)

Programmiloendi sirvimine

- 1 Lehtede vahetamiseks kasutage nuppe **P** \wedge \vee .
- 2 TV-režiimi naasmiseks vajutage nuppu **LIST** (LOEND).

Lemmikprogrammide loendi kuvamine

- 1 Lemmikprogrammide loendi avamiseks vajutage nuppu **FAV** (LEMMIKUD).
- 2 Kui olete lõpetanud, vajutage nuppu **EXIT** (VÄLJU).

| Nupp | Kirjeldus |
|--------------|---|
| Sinine nupp | Programmide muutmine. |
| Kollane nupp | Valitud kanal registreeritakse/ tühistatakse kui eelistatud kanal valitud rühmas. |
| OK | Valib vaadatava programmi |
| < või > | Lemmikute grupp on muudetud. |

EPG (elektroniline telekava) (digitaalrežiimis)

See süsteem on varustatud elektroonilise telekava (EPG), mis aitab teil liikuda läbi kõikide võimalike vaatamisvalikutega.

EPG annab sellist teavet, nagu programmi nimekirjad, kõigi olemasolevate teenuste algus- ja lõpuajad. Lisaks on EPG-s sageli saadav täpne teave programmi kohta (nende programmi üksikasjade olemasolu ja hulk on sõltub levitajast).

Seda funktsiooni saab kasutada vaid siis, kui telekanalid EPG-teavet edastavad.

Enne EPG-funktsiooni kasutamist peate menüüs **Aeg** määrama kellaaaja.

EPG kuvab kanaliteavet 8 päeva kohta.

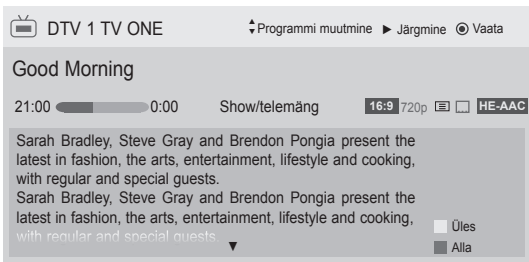

- Valitud programmi teabe kuvamiseks vajutage nuppu **INFO**.

| | |
|--|---|
| | Kuvatakse koos tele- või digitaalteleprogrammiga. |
| | Kuvatakse raadioprogrammis. |
| | Kuvatakse MHEG programmis. |
| | Kuvatakse HE-AAC programmis. |
| | Ringhäälinguprogrammi kuvasuhe. |
| | Ringhäälinguprogrammi kuvasuhe. |
| | Kuvatakse teletekstiga programmis. |
| | Kuvatakse subtiitritega programmis. |
| | Kuvatakse krüpteeritud programmis. |
| | Kuvatakse Dolby Digital kanaliga. |
| | Kuvatakse Dolby Digital PLUS-programmiga. |
| | 576i/p, 720p, 1080i/p: ringhäälinguprogrammi eraldusvõime |
| | Sõltuvalt programmiteabest ei pruugita ikooniga edastatud programmi režiimis Monitor väljas kuvada. |

| | |
|------------|---|
| > | Näitab teavet järgmise programmi kohta. |
| ∨ või ^ | Kuvab muu programmi teabe. |

(Ainult plasmateleerid)



| | |
|-----|---|
| OK | Kuvatakse hüpikaken salvestamise/meeldetuletuse seadetega. |
| ^ ∨ | Valige soovitud Taimeriga salvestamine/meeldetuletus seadistusrežiim. |

või

(ainult LCD-/LED LCD-telerid)

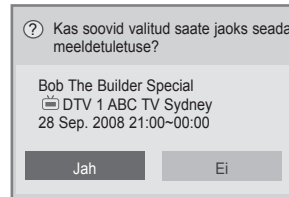

| | |
|-----|--|
| OK | Kuvatakse hüpikaken meeldetuletuse seadetega. |
| < > | Valige soovitud Taimeriga meeldetuletus seadistusrežiim. |

EPG sisse-/väljalülitamine

- 1 EPG sisse- või väljalülitamiseks vajutage nuppu **GUIDE** (JUHEND).

Programmi valimine

- 1 Soovitud programmi valimiseks vajutage noole-nuppe või nuppe **P** ^ ∨.



NÜÜD/JÄRGMINE juhendi režiimis

Saate vaadata eetris olevat ja sellele järgnevat programmi.

| Nupp | Kirjeldus |
|-----------------------|--|
| Punane nupp | EPG režiimi muutmine. |
| Kollane nupp | Režiimi Manuaalne taimer sisenemine. |
| Sinine nupp | Režiimi Ajakava loend sisenemine. |
| OK | Kui valite "Nüüd", liigutakse valitud programmile ja EPG suletakse Kui valite "Järgmine", kuvatakse reserveerimise hüpikaken. |
| < > | Valige nüüd või järgmisena edastatav programm. |
| ^ v | Edastatava programmi valimine. |
| P ^ v | Lehekülg üles/alla. |
| GUIDE (Juhend) | EPG väljalülitamine. |
| BACK (Tagasi) | |
| EXIT (Välju) | |
| TV/RAD | |
| INFO | Valige DTV- või RAADIOprogramm. Üksikasjalik teave sisse või välja. |

8 päeva juhendi režiim

| Nupp | Kirjeldus |
|-----------------------|--|
| Punane nupp | EPG režiimi muutmine. |
| Roheline nupp | Kuupäevasätterežiimi sisenemine. |
| Kollane nupp | Režiimi Manuaalne taimer sisenemine. |
| Sinine nupp | Režiimi Ajakava loend sisenemine. |
| OK | Kui valite "Praegu edastatav saade", liigutakse valitud programmile ning EPG suletakse Kui valite "Hiljem edastatav saade", kuvatakse reserveerimise hüpikaken. |
| < > | Programmi valimine. |
| ^ v | Edastatava programmi valimine. |
| P ^ v | Lehekülg üles/alla. |
| GUIDE (Juhend) | EPG väljalülitamine. |
| BACK (Tagasi) | |
| EXIT (Välju) | |
| TV/RAD | |
| INFO | Valige DTV- või RAADIOprogramm. Üksikasjalik teave sisse või välja. |

Kuupäeva muutmine

| Nupp | Kirjeldus |
|-----------------------|--|
| Roheline nupp | Kuupäeva seadistamisrežiimi väljalülitamine. |
| v | |
| BACK (Tagasi) | |
| OK | Valitud kuupäevale vahetamine. |
| < > | Kuupäeva valimine. |
| GUIDE (Juhend) | EPG väljalülitamine. |
| EXIT (Välju) | |

Laiendatud kirjelduse kast

| Nupp | Kirjeldus |
|-----------------------|--|
| INFO | Üksikasjalik info sisse või välja. |
| ^ v | Tekst üles/alla. |
| < > | Valige suvandi Taimeriga salvestamine/meeldetuletus seadistusrežiim. |
| GUIDE (Juhend) | EPG väljalülitamine. |
| EXIT (Välju) | |

Salvestamise/meeldetuletuse seadistamisrežiim

(Ainult plasmateleerid)

Seadistab algus- või lõpuaja, salvestatava programmi ning algusaja meeldetuletuse (lõpu-aeg on hallis kirjas).

See funktsioon on saadaval ainult siis, kui SCART-kaabli abil on TV-väljundpesaga (AV1) ühendatud salvestusseadmed, mis edastavad salvestussignaali 8. jala kaudu.

Salvestamise funktsioon töötab ainult digitaalrežiimis ja mitte analoogrežiimis.

| Nupp | Kirjeldus |
|----------------------|---|
| BACK (Tagasi) | Režiim Manuaalne taimer väljalülitamine. |
| Kollane nupp | Juhendi režiimi lülitumine. |
| Sinine nupp | Režiim Ajakava loend valimine. |
| OK | Taimeriga salvestamise/meeldetuletuse salvestamine. |
| < > | Valige Tüüp, Algusaeg, Lõppaeg või Programm. |
| ^ v | Valige funktsiooni Meeldetuletus või Salvestamine seaded. |

või

Meeldetuletuse seadistamisrežiim

(ainult LCD-/LED LCD-telerid)

| Nupp | Kirjeldus |
|----------------------|--|
| BACK (Tagasi) | Režiim Manuaalne taimer väljalülitamine. |
| OK | Kuvatakse hüpikaken Korda valikut. |
| Noolenupp | Ajakavale kuupäeva valimine. |
| Kollane nupp | Juhendi režiimi lülitumine. |
| Sinine nupp | Režiim Ajakava loend valimine. |

Ajakava loendi režiim

Kui olete loonud kavaoendi, kuvatakse plaanitud ajal plaanitud programm, isegi juhul, kui vaatate sel ajal teist programmi.

| Nupp | Kirjeldus |
|--------------------------|--|
| Kollane nupp | Manuaalse taimeri režiimi lülitumine. |
| Sinine nupp | Juhendi režiimi lülitumine. |
| GUIDE (Juhend) | |
| OK | Valige soovitud suvand (Muuda / Kustuta / Kustuta kõik). |
| ^ v | Programmi valimine. |
| P ^ v | Lehekülg üles/alla. |
| BACK (Tagasi) | Lülitage Ajakava loend välja. |

Täiendavate suvandite kasutamine

Kuvasuhte muutmine

Kujutise optimaalse suurusega vaatamiseks vajutage teleri vaatamisel nuppu **RATIO** (KUVASUHE).

! MÄRKUS

- Kujutise suurust saab muuta ka, kui vajutate nuppu **Q. MENU** (KIIRMENÜÜ) või avate pildirežiimis valiku **Kuvasuhe**.
- Suumisätteks valige nupuga RATIO (KUVASUHE) **14:9**, **Suum** või **Kino suum**. Pärast suumi seadistamise lõpetamist kuvatakse uuesti kiirmenüü.
- Komponentirežiimis saab valida järgmiste valikute vahel: **4:3**, **16:9** (lai), **14:9**, **Suum/Kino suum**.
- HDMI-režiimis saab valida järgmiste valikute vahel: **4:3**, **Algne**, **16:9** (lai), **14:9**, **Suum/Kino suum**.
- RGB-PC-, HDMI-PC-režiimis saab valida järgmiste valikute vahel: **4:3**, **16:9** (lai).
- Režiimides DTV/HDMI/komponent (üle 720p) on saadaval valik **Skaneerimine**.
- Režiimides AnalooG/DTV/AV/Scart on saadaval valik **Täisekraan**.

- **16:9**: muudab kujutise suurust ekraanilaiusega sobitamiseks.



- **Skaneerimine**: kuvab videokujutised algses suuruses kujutise osi ekraaniserva taha peitmata.



! MÄRKUS

- Kui valite **Skaneerimine**, võite näha võite servas näha pildimüra.

- **Algne**: kui teler võtab vastu laiekraani signaali, muudetakse pildivormingut automaatselt.



- **Täisekraan:** kui teler saab laiekraani signaali, pakub see teile reguleerida pilti horisontaalselt või vertikaalselt lineaarses proportsioonis, et täita kogu ekraan.

Suuruses 4:3 ja 14:9 video täisekraanil esitamist toetatakse DTV-sisendi vahendusel videot moonutamata.



- **4:3:** sobitab kujutise sobivaks varasema 4:3 standardiga.



- **14:9:** saate vaadata pildivormingus 14:9 või vaadata telesaadet režiimis 14:9. 14:9 vorming kuvatakse samamoodi nagu 4:3 vorming, kuid seda nihutatakse nii üles kui ka alla.



- **Suum:** suurendab pilti ekraanilaiusega sobitamiseks. Kujutise ülemist ja alumist osa ei pruugita kuvada.

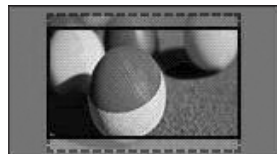

! MÄRKUS

- Kui avate kiirmenüüdes valiku **Kuvasuhe**,
 - vajutage noolenuppe kujutise vertikaalselt venitamiseks.
 - vajutage noolenuppe, et liigutada suurusfookus üles või alla.

- **Kino suum:** suurendab kujutist laiekraani kuvasuhtes 2.35:1.
- Kinosuumi kuvasuhte muutmiseks kasutage noolenuppe ja muutke vahemikkus väärtusvahemikus 1 kuni 16.
- Suumi fookuse üles või alla liigutamiseks kasutage noolenuppe.

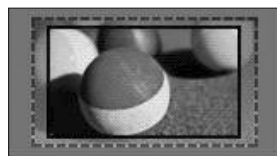

! MÄRKUS

- Pildi suurendamisel või vähendamisel võib see moonduda.

AV-režiimide muutmine

Igal AV-režiimil on optimeeritud kujutise ja heli sätteid.

Sobiva režiimi valimiseks vajutage korduvalt nuppu

AV MODE (AV-REŽIIM).

| Režiim | Kirjeldus |
|---------------------------------|---|
| Väljas | Valib eelnevalt kohandatud sätteid |
| Kino või THX Kino | Kinoelamuse saamiseks kasutage kujutise ja heli optimeeritud sätteid |
| Sport | Dünaamilisel spordielamuse saamiseks kasutage kujutise ja heli optimeeritud sätteid |
| Mäng | Kiire mänguelamuse saamiseks kasutage kujutise ja heli optimeeritud sätteid Kui mängite videomängu seadme PlayStation või Xbox vahendusel, soovitate kasutada režiimi Mäng . Kui olete režiimis Mäng , optimeeritakse pildikvaliteediga seotud funktsioone mängude mängimiseks. |

! MÄRKUS

- Kui valite AV-režiimis suvandi **Väljas**, valitakse algselt seadistatud pilt ja kujutis.

Sisendite loendi kasutamine

Sisendallika valimine

- Sisendallikate avamiseks vajutage nuppu **INPUT (SISEND)**.
- Ühendatud seadet kuvatakse igas sisendallikas.

! MÄRKUS

- Sisendallikate loendit saate vaadata ka siis, kui valite põhimenüüdes suvandi **SISEND**.

- Sisendallikale liikumiseks vajutage noolenuppu, seejärel vajutage nuppu **OK**.

- Teie teler võib erineda pildil olevast.

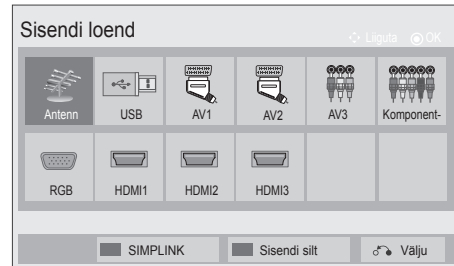

| Sisendallikas | Kirjeldus |
|--------------------------|--|
| Antenn või kaabel | Valige DTV/RADIO/TV vaatamisel. |
| USB | Valige USB kasutamisel, sõltub konnektorist. |
| AV | Valige videomaki või välisseadme kasutamisel. |
| Komponent- | Valige DVD või digiboksi kasutamisel, sõltub konnektorist. |
| RGB | Valige arvuti kasutamisel, sõltub konnektorist. |
| HDMI | Valige DVD, arvuti või digiboksi kasutamisel, sõltub konnektorist. |

Ühendatud sisendallikad kuvatakse mustana, lahutatud sisendallikad hallina.

- Sisendi sildi lisamiseks vajutage sinist nuppu. Saate lihtsalt tuvastada iga sisendallikaga ühendatud seadme.
- SIMPLINKi kasutamiseks vajutage punast nuppu. Kul valite valikud SIMPLINK ja Sees, ei kuvata HDMI sisendi hüpikekraani. (Ainult LCD-/LED LCDtelerid)

Sisendi sildi lisamine

Lisage sisendallikale silt, et iga sisendallikaga ühendatud seadet lihtsamini tuvastada.

- Teie teler võib erineda pildil olevast.



- 1 Sisendallikate avamiseks vajutage nuppu **INPUT** (SISEND).
- 2 Vajutage **sinist** nuppu.
- 3 Sisendallikale liikumiseks vajutage noolenuppe.
- 4 Sisendi siltidele liikumiseks vajutage noolenuppe.
- 5 Kui olete lõpetanud, vajutage nuppu **EXIT** (VÄLJU). Eelmisele tasemele naasmiseks vajutage nuppu **BACK** (Tagasi).

Teleri nuppude lukustamine (lapse-lukk)

Lukustage teleri nupud, et vältida soovimatuid toiminguid laste poolt.

- 1 Põhimenüüde avamiseks vajutage nuppu **Home** (Põhimenüü).
- 2 Liikuge noolenuppudega valikule **LUKK**, seejärel vajutage nuppu **OK**.
- 3 Liikuge noolenuppudega valikule **Klaviatuurilukk**, seejärel vajutage nuppu **OK**.
- 4 Klahviluku funktsiooni aktiveerimiseks valige **SEes**.
- Klahviluku funktsiooni väljalülitamiseks valige **Väljas**.
- 5 Kui olete lõpetanud, vajutage nuppu **EXIT** (VÄLJU).
Eelmisele tasemele naasmiseks vajutage nuppu **BACK** (Tagasi).

! MÄRKUS

- Teler on programmeeritud pärast väljalülitamist viimast sätet meelde jätma.
- Kui lülitate teleri välja ja funktsioon **Klaviatuurilukk** on aktiivne, vajutage kaugjuhtimispuldil nuppe **0**, **INPUT** (SISEND), **P** **^** **v** või numbrinuppe.
- Kui vajutate teleril suvalist nuppu ja klahviluku funktsioon on aktiivne, kuvatakse ekraanil **!** **Klaviatuurilukk**.

Kiirmenüü kasutamine

Sagedasti kasutatavate menüüde kohandamine.

- 1 Kiirmenüüde avamiseks vajutage nuppu **Q. MENU** (KIIRMENÜÜ).
- 2 Menüüdes liikumiseks kasutage noolenuppe, seejärel vajutage nuppu **OK**.

- Teie teler võib erineda pildil olevast.

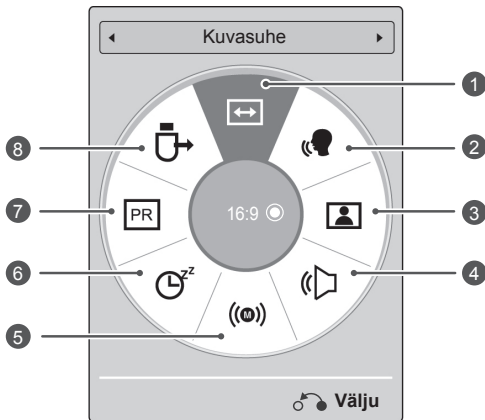

! MÄRKUS

- Kasutatavad menüüed ja valikud võivad sõltuvalt aktiveeritud sisendallikast erineda.
- 3 Soovitud valiku leidmiseks vajutage noolenuppe.
 - 4 Kui olete lõpetanud, vajutage nuppu **Q. MENU** (Kiirmenüü).

| Menüü | Kirjeldus |
|-------|---|
| 1 | Kuvasuhe Muudab kujutise suurust (16:9, Skaneerimine, Algne, Täisekraan, 4:3, 14:9, Suum, Kino suum) |
| 2 | Selge hääl II Eristades inimese helivahemiku muudest vahemikest, aitab see kuulajal paremini inimhääli kuulda. |
| 3 | Pildirežiim (sõltub mudelist) Muudab kujutise režiimi (Elav, Standardne, APS, Kino, III Kino, III Bright Room, Sport, Mäng, Foto, Ekspert1, Ekspert2) |
| 4 | Helirežiim Muudab helirežiimi (Standardne, Muusika Kino, Sport, Mäng) |
| 5 | Audio või Audio keel Muudab heliväljundit. |
| 6 | Unetaimer Määrab aja, mille möödumisel teler välja lülitub |
| 7 | Jäta vahele (sees/väljas) Lülitab vahelejätamise sisse või välja. |
| 8 | USB-seade Lahutab USB-seadme, kui see on ühendatud |

Klienditoe kasutamine

Tarkvarauuenduse testimine

Tarkvara laadimiseks digitaalse ülekandejaama vahendusel.

- 1 Vajutage nuppu **Home** (Põhimenüü), et kasutada põhimenüüsid.
- 2 Vajutage punast nuppu, et liikuda valikule **Klienditugi**.
- 3 Kasutage noolenuppe, et liikuda valikule **Tarkvara uuendus**.
- 4 Vajutage noolenuppe ja liikuge valikule **Sees**, seejärel vajutage nuppu **OK**.
 - Kui valite suvandi **Sees**, kuvatakse kasutaja kinnitusteade, milles teavitatakse teid uue tarkvara leidmisest.
- 5 Kui olete lõpetanud, vajutage nuppu **EXIT** (VÄLJU). Eelmisele tasemele naasmiseks vajutage nuppu **BACK** (Tagasi).

Tarkvarauuenduse seadistamine

- Vahel avab uuendatud digitaalse tarkvara teabe ülekanne teleri ekraanil järgmised menüüd.

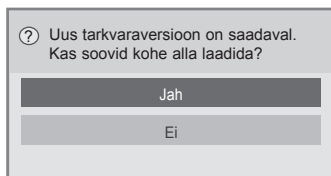

- Lihtuuendus: praeguse uuenduse voo jaoks

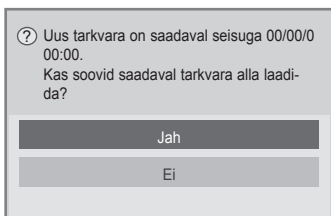

- Ajastatud uuendus: ajastatud uuenduse voo jaoks
- Kui menüü Tarkvara uuendus väärtuseks on **Väljas**, kuvatakse teade, milles palutakse väärtuse sätteks määrata **Sees**.

- Allalaadimine algab, kui valite **Jah**. Praegu edenemise hüpikakent ei kuvata.
- Allalaadimise edenemist saab vaadata menüüst Tarkvara uuendus.

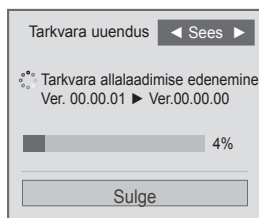

- Allalaadimise lõppemisel teler taaskäivitatakse.

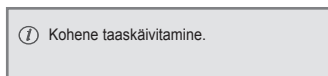

! MÄRKUS

- **Tarkvara uuendamise** ajal pange tähele järgmist.
 - Telerit ei tohi välja lülitada.
 - Antenni ei tohi eraldada.
 - Pärast **tarkvara uuendamist** saab uuendatud tarkvaraversiooni kinnitada menüüs Tarkvara uuendus.
 - Tarkvara allalaadimiseks võib kuluda tunde, seetõttu veenduge, et toidet ei katkestata.
 - Tarkvara laaditakse alla vaid ooterežiimis või tarkvarauuendusega MUX-režiimis. Laadimine katkeb, kui toitejuhe eraldatakse või tarkvarauuendusega MUX-režiimi vaatamisel.
 - Kui naasete ooterežiimi või tarkvarauuendusega MUX-režiimi, jätkub allalaadimine seal, kust see pooleli jäi.

Pildi/heli testimine

Pildi ja heli testimiseks.

- 1 Vajutage nuppu **Home** (Põhimenüü), et kasutada põhimenüüsid.
- 2 Vajutage punast nuppu, et liikuda valikule **Klienditugi**.
- 3 Vajutage noolenuppe ja liikuge valikule **Pildi testimine** või **Heli testimine**.
- 4 Vajutage noolenuppe ja liikuge valikule **Jah**, seejärel vajutage nuppu **OK**.
- 5 Kui olete lõpetanud, vajutage nuppu **EXIT** (VÄLJU).
Kui soovite eelmisesse menüüsse naasta, vajutage nuppu **BACK** (TAGASI).

Signaalitesti kasutamine

Võimaldab vaadata teavet tootja, mudeli/tüübi, seerianumbri ja tarkvaraversiooni kohta.

- 1 Vajutage nuppu **Home** (Põhimenüü), et kasutada põhimenüüsid.
- 2 Vajutage punast nuppu, et liikuda valikule **Klienditugi**.
- 3 Kasutage noolenuppe, et liikuda valikule **Signaali testimine**.
- 4 Vajutage nuppu **OK**.
- Tootja, mudeli/tüübi, seerianumbri, tarkvaraversiooni ja kanali teave.
- 5 Kui olete lõpetanud, vajutage nuppu **EXIT** (VÄLJU).
Kui soovite eelmisesse menüüsse naasta, vajutage nuppu **BACK** (TAGASI).

MÄRKUS

- Kuvatakse *MUX-i teave ja signaali tugevus.
- Kuvatakse valitud MUX-i signaali teave ja teenuse nimi.
(*MUX: kõrgem kanalite kataloog digitaalsel edastamisel (üks MUX sisaldab mitut kanalit.))

Toote või teenuse teabe kasutamine

Toote või teenuse teabe kasutamiseks

- 1 Vajutage nuppu **Home** (Põhimenüü), et kasutada põhimenüüsid.
- 2 Vajutage punast nuppu, et liikuda valikule **Klienditugi**.
- 3 Vajutage noolenuppe, et liikuda valikule **Toode/Teenuseinfo**.
Toote/teenuse teavet saate vaadata mudeli alusel.
- 4 Kui olete lõpetanud, vajutage nuppu **EXIT** (VÄLJU).
Kui soovite eelmisesse menüüsse naasta, vajutage nuppu **BACK** (TAGASI).

3D-PILDINDUS

(ainult 3D-mudelid)

3D-tehnoloogia

Kolmemõõtmelise edastuse vahendusel või ühilduva seadme kasutamisel (nt Blu-ray 3D-pleier) saab telerist vaadata kolmemõõtmelist videopilti. Kolmemõõtmelise video vaatamiseks on vaja seda võimalust toetavat riistvara. 3D-teler kuvab kaks eraldiolevat kujutist, mis on vormindatud kummagi silma jaoks. Kujutiste kolmemõõtmeliseks nägemiseks peab kasutaja kandma 3D-prille.



HOIATUS

- 3D-kujutist vaadake kauguselt, mis vastab teleri kahekordse ekraanilaiusega, samuti peab kogu ekraan olema silma vaateväljas.
- 3D-kujutiste vaatamine liiga lähedalt või liiga kaua võib kahjustada silmi.
- 3D-prillide kasutamine ja pikaaegne 3D-kujutisi sisaldava filmi vaatamine või videomängu mängimine võib põhjustada peapööritust, peavalu ning uimasust ja/ või silmade väsimust. Kui teil on peavalu või tunnete end muul moel väsinud või uimasena, lõpetage teleri vaatamine ja puhake.
- Rasedad, vanurid, südamehaiged ja peapöörituse all kannatavad isikud ei tohiks 3D-filme vaadata.
- Kuna kolmemõõtmeline video on väga tõetruu, võib see põhjustada üllatusmomente ja ootamatuid liigutusi. Seepärast ärge vaadake 3D-videot esemete läheduses, mida on võimalik maha tõugata ja katki teha.
- Ärge laske alla viieaastatel lastel 3D-videot vaadata. See võib mõjutada nende silmade arengut.
- Valgustajust tingitud krambihood: teatud teguritega kokkupuutel (sh kiiresti vahelduv ekraanipilt või vilkuv valgus, mis on omane teleasaadetele ja videomängudele) võivad mõnel vaatajal tekkida epilepsia- või krambihood. Kui teie või keegi teie perekonnast on põdenud epilepsiat või on kedagi vandanud krambihood, võtke enne 3D-video vaatamist ühendust arstiga.

Mõned sümptomid võivad määramata olukordades ilmned ka eelneva ajaloota. Kui teil esineb järgmised sümptomeid, lõpetage viivitamatult 3D-video vaatamine ja võtke ühendust arstiga: uimasus, peapööritus, nägemishäired, mitmekordselt nägemine, silma- või näolihaste häired (silma- või lihasetõmbused), tahtmatud liigutused, kehalised tõmbused, teadvusekaotus, meeltesegadus, suunakadu, orientatsioonihäired, krambid või iiveldus. Vanemad peavad oma lapsi (sh teismelisi) kirjeldatud sümptomite osas jälgima, sest lapsed võivad 3D-video efektidele vastuvõtlikumad olla.

- Valgustajust tingitud krambihogude avaldumise tõenäosust saab vähendada järgmiste toimingutega.
 - » Tehke 3D-video vaatamise ajal puhkepause.
 - » Kui teie silmadel on nägemiserinevus, siis kasutage teleri vaatamisel nägemist korrigeerivaid prille või läätsed.
 - » 3D-video vaatamisel veenduge, et teie silmad on ekraaniga samal kõrgusel ja te ei istu liiga lähedal.
 - » Ärge vaadake 3D-videot liiga kaua ning siis, kui olete väsinud või haige.
 - » 3D-prille tohib kasutada vaid 3D-video vaatamiseks 3D-seadme vahendusel.
 - » Mõnedel isikutel võib pärast 3D-video vaatamist esineda orientatsioonihäireid. Seetõttu on pärast 3D-video vaatamist soovitatav natuke aega istuda ja puhata.

! MÄRKUS

- Teleri vaatamiseks 3D-režiimis tuleb kanda 3D-prille. Parima tulemuse saavutamiseks on soovitatav kasutada LG 3D-prille. Kui kasutate mõne teise tootja 3D-prille, ei pruugi 3D-kujutised korralikult näha olla. 3D-prillide kasutusjuhised leiate nende kasutusjuhendist.
- Pärast teleri sisselülitamist kulub mõni sekund selle kalibreerimisele.
- Kui suunate pilgu mujale ja seejärel uuesti teleri ekraanile, võib 3D-kujutise tekkimiseks kuluda natuke aega. (Ainult plasmateleerid)
- Kolmemõõtmelise kujutise vaatamine on häiritud, kui teleri ja 3D-prillide vahel on takistus. (Ainult plasmateleerid)
- Ärge kasutage telerit teiste elektroonika- ja raadiosagedusseadmete läheduses. (Ainult plasmateleerid)
- 2D-kujutiste vaatamiseks soovime 3D-prillid eest võtta. 3D-prillidega 2D-kujutiste vaatamisel võite näha moonutatud kujutisi.

3D-prillide kasutamine



ETTEVAATUST!

- 3D-prille müüakse eraldi. Juhiseid vt 3D-prillide kasutusjuhendist.
- Ärge kasutage 3D-prille nägemis-, päikes- või kaitseprillide asemel.
- Ärge hoidke 3D-prille liiga külmas või kuumas kohas.
- Ärge kukutage 3D-prillide peale teisi esemeid. Ärge väänake prille ega pillake neid maha.
- Kuna 3D-prillide klaasid on kriimustustele vastuvõtlikud, siis kasutage puhastamiseks ainult pehmet lappi. Lappi tuleb enne puhastamist raputada, et vältida võõrkehade sattumist kriimustustundlikele prilliklaasidele.

3D-video vaateulatus

(Ainult plasmateleerid)

Teleri suurus, vaatamisnurk ja muud tegurid võivad vaatamiskaugust ja -nurka mõjutada.

| | |
|----------------|-------------------------------------|
| Vaatamiskaugus | 2 m kuni 10 m |
| Vaatamisnurk | 120° (kui vaatamiskaugus on 2 m) |

3D-video vaatamine

- Teie teler võib erineda pildil olevast.

3D-režiim 3D-kujutise vaatamiseks

- 1 Vaadake 3D-videot või valige 3D-kanal. (2D- ja 3D-režiim on saadaval kõikide sisudega)
- 2 Vajutage 3D ja valige ekraanil kuvatud pildid sama tüüp. (Valige tüüp saki alt "3D-video")



* Märkus. 3-D Blu-ray-filmide vaatamiseks HDMI-sisendi kaudu aktiveerige 3D-režiimi automaatne sisselülitus.

- 3 Vajutage kuvatud infoaknas nuppu OK.



või

- 4 3D-režiimi väljalülitamiseks vajutage 3D ja valige OK.

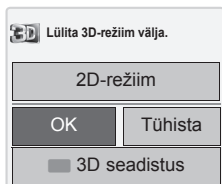

2D-režiim 3D-kujutise vaatamiseks

- 1 Vaadake 3D-videot või valige 3D-kanal.
- 2 Vajutage 3D ja valige ekraanil kuvatud pildid sama tüüp. (Valige tüüp saki alt "2D-video")



- 3 2D-režiimi väljalülitamiseks vajutage 3D ja valige OK.

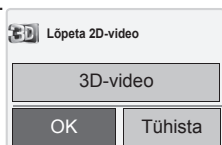

3D kiirmenüüvalikute kasutamine

- 1 Vajutage valikut **3D seadistus**.
- 2 3D-video vaatamise ajal saate kasutada järgmiseid valikuid.

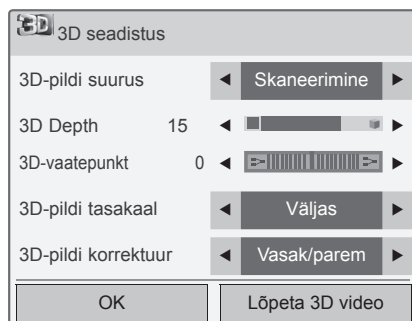

või

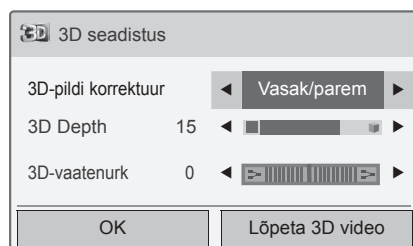

(sõltub mudelist)

| Nupp | Kirjeldus |
|----------------------------|--|
| 3D-pildi suurus | Lõikab pildi välisservad ära ja venitab pilti 3D-režiimis täisekraanile mahutamiseks. |
| 3D Depth | Reguleerib objekti ja pilditausta vahelist vahemaad, et parendada 3D-efekti 2D-režiimist 3D-režiimi. |
| 3D-vaatepunkt | Toob pildi (sh nii objekti kui taustakujutised) 3D-efekti 3D-režiimis parendamiseks esi- või tagaplaanile. |
| 3D-pildi Tasakaal | Reguleerib 3D-režiimis pildi vasaku ja parema külje värvi- ja ereduserinevusi. |
| 3D-pildi korrektuur | Muudab 3D-režiimis kujutiste järjekorda vasakul ja paremal. |

**ETTEVAATUST!**

- Kõik menüüd ei pruugi 3D-režiimi kasutamisel töötada.
- Kui 3D-efekti kasutatakse 2D-allikaga, siis 3D-režiim ei tööta.
- Digiteleviseiooni kanali või sisendallika vahetamisel lülitatakse 3D-režiim automaatselt välja.
- Kui vaatate 2D-digiteleviseiooni 3D-režiimis, ei pruugita kujutist korralikult kuvada.
- 3D-efekti näeb siis, kui telerisse tuleva 3D-sisendsignaali kuvamisel valitakse 3D-režiim.
- MPO-failide (3D-kaamera faili) korral on 3D-režiim automaatselt sisse lülitatud.
- Mõnede arvutite graafikakaartide puhul ei pruugita 3D-efekt õigesti kuvada.

**ETTEVAATUST!**

* LCD-/LED LCD-telerid

- Kui valite 3D-režiimi, lülitatakse toiteindikaator automaatselt välja.
- 3D-video vaatamisel ei saa video-/heliseadeid menüü sätete abil muuta.
- Kaugjuhtimispuldi nupuga **AV MODE (AV-REŽIIM)** saate valida vaid suvandeid Standardne → Kino → Mäng. 3D-režiimis on suvandi **AV režiim** seadeks **Standardne**.
- Kui soovite *.mpo faili (3D-kaamera faili) esitamisel kasutada taustamuusikat, siis tuleb eelnevalt taustamuusika sisutee seadistada täisekraanirežiimis kuvatavas fotovaatori aknas.
- 3D-režiimi sisenemisel on pildirežiim sätel Standardne ning energiasäästmine on väljas.

MEELELAHUTUS

Traadiga võrku ühendamine

(sõltub mudelist)

Ühendage teler LAN pordi vahendusel kohtvõrku (LAN), nagu joonisel näidatud ja seadistage võrgusätted.

Kui saadaval on nii traadiga kui traadita võrk, tuleks eelistada esimest.

Pärast füüsilise ühenduse loomist võivad mõned koduvõrgud nõuda teleri võrgusätete konfigurereerimist. Suurem osa koduvõrke ühendab teleri automaatselt ja reguleerimist vajamata.

Lisateavet saate oma Interneti-teenusepakkuvalt või ruuteri kasutusjuhendist.

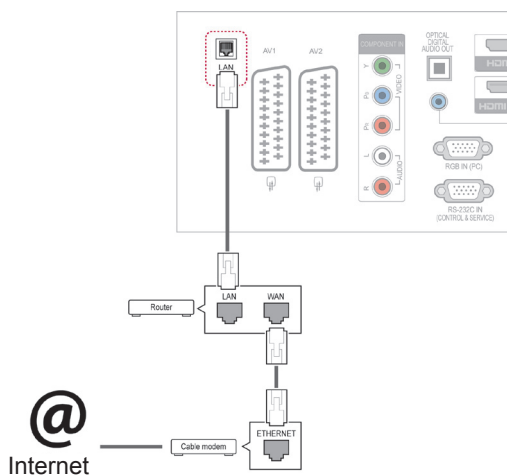

ETTEVAATUST!

- Ärge ühendage LAN-ühenduspesa mooduletelefoni kaablit.
- Kuna ühendusvõimalusi on mitmeid, järgige oma telekommunikatsiooniettevõtte või Interneti-teenusepakkuja juhiseid.

Võrgusätete seadistamine: isegi kui teler on juba automaatselt ühendatud, ei riku uuesti seadistamine midagi

- 1 Vajutage nuppu **Home** (Põhimenüü), et kasutada põhimenüüsid.
- 2 Vajutage noolenuppe ja leidke valik **SEADISTUS**, seejärel vajutage nuppu **OK**.
- 3 Kasutage noolenuppe ja liikuge valikule **VÕRK**, seejärel vajutage nuppu **OK**.
- 4 Kasutage noolenuppe ja liikuge valikule **Võrguseaded**, seejärel vajutage nuppu **OK**.
- 5 Kui korraga on ühendatud nii traadiga kui traadita võrk, kasutage noolenuppe ja liikuge valikule **Traadiga**, seejärel vajutage nuppu **OK**.
- 6 Kui olete võrgusätted juba seadistanud, valige **Lähtestamine**. Uue ühenduse seadistamisel lähtestatakse kehtivad võrguseaded.
- 7 Valige suvand **IP-automatseade** või **IP-manuaalseade**.
 - Kui valite suvandi **IP-manuaalseade**, kasutage noole- ja numbrinuppe. IP-aadressid tuleb sisestada käsitsi.
 - **IP-automatseade**: valige see, kui traadiga kohtvõrku (LAN) on ühendatud DHCP server (ruuter), telerile määratakse IP-aadress automaatselt. Kui kasutate DHCP-serveri (dünaamiline hostikonfiguratsiooni protokoll) funktsiooniga lairibaruuterit või -modemi, määratakse IP-aadress automaatselt.
- 8 Kui olete lõpetanud, vajutage nuppu **EXIT**.

! MÄRKUS

- Kui soovite teleris otse Internetiga ühenduse luua, peab lairiba Interneti-ühendus alati olema sisse lülitatud.
- Kui te ei saa Interneti-ühendust luua, kontrollige võrgutingimusi arutist.
- Kui kasutate suvandit **Võrguseaded**, veenduge, et LAN-kaabel on ühendatud või kas DHCP on ruuteris sisse lülitatud.
- Kui võrgu seadistamist ei viida lõpule, ei pruugi võrk korralikult töötada.

Nõuanded võrgu seadistamiseks

- Kasutage teleriga standardset LAN-kaablit. Soobib 5. kategooria kaabel RJ45 pistikuga.
- Enamikke seadistamise ajal tekkivaid ühendusprobleeme saab lahendada ruuteri või modemi lähtestamisega. Pärast pleieri koduvõrku ühendamist lülitage võrguruuter või kaabelmodem välja ja/või eraldage toitekaabel. Seejärel lülitage toide uuesti sisse ja/või ühendage toitekaabel.
- Sõltuvalt Interneti-teenusepakkujast võib Interneti ühendatavate seadmete arv olla kasutustingimustega piiratud. Lisateavet saate oma teenusepakkujalt.
- LG ei vastuta teleri ja/või Interneti-ühenduse probleemide eest, mis on tingitud lairiba Interneti-ühenduse vigadest/tõrgetest või mis on põhjustatud kolmandate seadmete poolt.
- LG ei vastuta teie Interneti-ühenduse toimimise eest.
- Kogu võrguühenduse kaudu saabuv sisu ei pruugi ühilduda teie teleriga. Kui teil on mõne sisufailiga probleeme, võtke ühendust selle autoriga.
- Kui võrguühenduse kiirus ei vasta kasutatavale sisule, võib esineda häireid.
- Mõned Internetiga seotud toimingud võib lairibaühenduse teenusepakkuja (Interneti-teenusepakkuja) olla ära keelanud.
- Kõigi võrguühenduse teenustasude maksmise eest vastutate piiranguteta ainult teie ise.
- Selle teleriga traadiga ühenduse kasutamiseks on vajalik 10 Base-T või 100 Base-TX LAN-port. Kui teie Interneti-teenus ei võimalda sellise ühenduse loomist, ei saa te telerit ühendada.

- DSL-teenuste kasutamiseks on vaja DSL-modemit, kaabelmodemiga seotud teenuste kasutamiseks on vaja kaabelmodemit. Sõltuvalt ühendusviisist ja Interneti-teenusepakkujaga sõlmitud lepingust võib olla keelatud teleri Internetifunktsioon või piiratud samaaegselt ühendatud seadmete arv. (Kui teie Interneti-teenusepakkuja võimaldab Interneti-ühendust ainult ühele seadmele, ei saa teler ühendust, kui olete Interneti ühendanud näiteks arvuti.)
- Teie Interneti-teenusepakkuja võib keelata või piirata ruuteri kasutamist Lisateabe saamiseks võtke ühendust otse oma teenusepakkujaga.

Võrgu olek

- 1 Põhimenüüde avamiseks vajutage nuppu **Home** (Põhimenüü).
- 2 Vajutage noolenuppe ja leidke valik **VÕRK**, seejärel vajutage nuppu **OK**.
- 3 Kasutage noolenuppe ja valige suvand **Võrgu olek**.
- 4 Võrgu oleku kontrollimiseks vajutage nuppu **OK**.
- 5 Kui olete lõpetanud, vajutage nuppu **EXIT** (VÄLJU).

| Valik | Kirjeldus |
|--------------|---|
| Seade | Naasmine võrgu seadistamise menüüsse. |
| Test | Praeguse võrgu oleku testimine pärast võrgu seadistamist. |
| Sulge | Naasmine eelmisse menüüsse. |

USB mäluseadmete ühendamine

Ühendage teleriga USB-mäluseade, nagu USB-välkmälu või väline kõvaketas, ning kasutage multimeediumi funktsioone. (vt "Failide sirvimine" lk55).

Ühendage USB-välkmälu või USB-mälukaardilugeja teleriga, nagu joonisel näidatud. Kuvatakse ekraan Minu meedia.

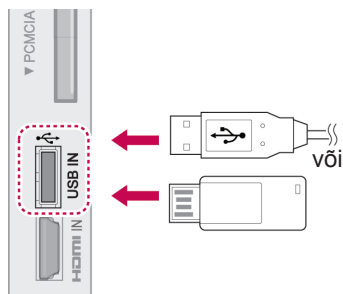

USB-seadme lahtiühendamiseks veenduge, et lõpetate ühenduse õigesti; nii väldite teleri või failide kahjustamist.

- 1 Kiirmenüüde avamiseks vajutage nuppu **Q.MENU** (KIIRMENÜÜ).
- 2 Kasutage noolenuppe ja liikuge valikule **USB-seade**, seejärel vajutage nuppu **OK**.
- 3 Kasutage noolenuppe ja liikuge valikule **Eemalda**, seejärel vajutage nuppu **OK**.
- 4 Eraldage USB-mäluseade alles siis, kui kuvatakse teade selle eemaldamise ohutuse kohta.



ETTEVAATUST!

- Ärge lülitage telerit sisse ega eemaldage USB-mäluseadet, kui USB-mäluseade on teleriga ühendatud, vastasel juhul võite faile või USB-mäluseadet kahjustada.
- Varundage USB-mäluseadmele talletatud faile sagedasti, vastasel juhul võite faile kahjustada ja garantii ei pruugi seda katta.

Nõuanded USB-mäluseadmete kasutamise kohta

- Vaid USB-mäluseade on tuvastatav.
- Kui USB-mäluseade ühendatakse USB-jao-turi kaudu, ei ole seade tuvastatav.
- USB-mäluseadet, mis kasutab automaatset tuvastamisprogrammi, võidakse mitte tuvastada.
- USB-mäluseade, mis kasutab oma ajamit, võidakse mitte tuvastata.
- USB-mäluseadme tuvastamise kiirus võib sõltuda igast seadmest eraldi.
- Palun ärge lülitage telerit välja ega tõmmake USB-seadet välja ühendatud USB-mäluseadme töötamise ajal. Kui selline seade on äkki eraldatud või välja tõmmatud, võib see kahjustada salvestatud faile või USB-mäluseadet.
- Palun ärge ühendage USB-mäluseadet, mis manööverdati arvutisse kunstlikult. Seade võib põhjustada toote talitlushäireid ja see võib mitte tööle hakata. Kasutage vaid sellist USB-mäluseadet, millele on salvestatud tavalised muusika-, pildi- või filmifailid.
- Kasutage ainult sellist USB-mäluseadet, mida on vormindatud Windowsi töökeskkonnas NTFS-failisüsteemis FAT32-failisüsteemina. Juhul kui mäluseadet on vormindatud teise abiprogrammina ja Windows seda ei toeta, ei saa seda alati tuvastada.
- Palun ühendage välise toitega töötav USB-mäluseade (üle 0,5 A) energiaallikaga. Kui te seda ei tee, ei pruugita seadet tuvastada.
- Ühendage USB-mäluseade seadme tootja pakutava kaabliga.
- Kõiki USB-mäluseadmeid ei toetata või ei toimi need sujuvalt.
- USB-mäluseadme failiioendusmeetod sarnaneb Windows XP meetodile ning failinimi tunneb ära kuni 100 ladina tähestiku tähemärki.
- Varundage kindlasti olulised failid, kuna USB-mäluseadmele salvestatud andmed võivad kahjustuda. Me ei vastuta andmekao eest.
- Kui USB HDD-i ei ole välist toiteallikat, ei pruugita USB-seadet leida. Seega ühendage see kindlasti välise toiteallikaga.
 - Välise toiteallika puhul kasutage toiteadapterit. Me ei taga USB-kaablit välisele toiteallikale.
- Kui teie USB-mäluseadmel on mitu sektsiooni või kui te kasutate USB multikaardilugejat, võite kasutada kuni 4 sektsiooni või USB-

mäluseadet.

- Kui USB-mäluseade ühendatakse USB-multikaardilugejaga, ei pruugita leida selle mahtandmeid.
- Kui USB-mäluseade ei tööta korralikult, ühendage see lahti ning ühendage siis uuesti.
- USB-mäluseadme leidmise kiirus on seadmete puhul erinev.
- Kui USB ühendatakse ooterežiimis, laaditakse kõvaketas teleri sisselülitamisel automaatselt.
- Väliste USB-kõvaketta soovitatav mälumaht on kuni 1 TB, USB-mäluseadme soovitatav mälumaht on kuni 32 GB.
- Soovitatavast suurema mälumahuga seade ei pruugi korralikult töötada.
- Kui energiasäästmise funktsiooniga väline USB-kõvaketas ei töötam lülitage kõvaketas sisse ja välja, et see korralikult tööle hakkaks.
- Toetatakse ka vanemaid USB-mäluseadmeid kui USB 2.0. Kuid need ei pruugi filmiloendis korralikult töötada.
- Ühte kausta saab koostada maksimaalselt kuni 999 kausta või faili.

Failide sirvimine

Annab juurdepääsu foto-, muusika- või filmiloenditele.

- 1 Ühendage USB-mäluseade.
- 2 Põhimenüüde sirvimiseks vajutage nuppu **Home** (Põhimenüü).
- 3 Kasutage noolenuppe ja liikuge valikule **Minu meedia**, seejärel vajutage nuppu **OK**.
- 4 Kasutage noolenuppe ja liikuge valikule **FOTOLOEND, MUUSIKALOEND** või **FILMILOEND**, seejärel vajutage nuppu **OK**.

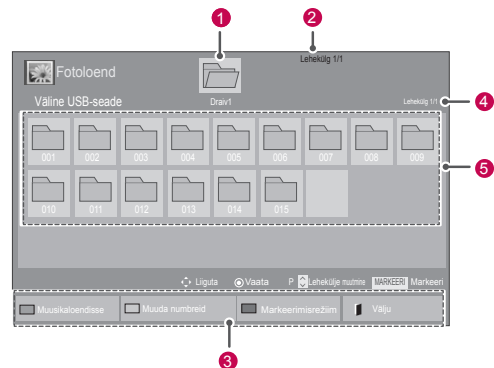

| nr | Kirjeldus |
|---------------|--|
| 1 | Teisaldab kõrgema taseme kausta |
| 2 | Käesolev leht / kõik lehed |
| 3 | Vastavad nupud kaugjuhtimispuldil |
| 4 | Valitud kausta sisu sisu 1 |
| 5 | Valitud kausta sisu 1 |
| Nupp | Kirjeldus |
| Roheline nupp | Vajutage ROHELIST nuppu korduvalt, et vahetada Foto loend-> Muusika loend, Muusika loend-> Filmi loend või Filmi loend-> Foto loend. |
| Kollane nupp | Meetod 5 suure pildi kaupa või tavalise loendina kuvamiseks. |
| Sinine nupp | Markeerimisrežiimi vahetamine. |

Toetatud failivorming

| Tüüp | Toetatud failivorming | | | | | | | | | | | | | | | | |
|----------------|---|-----------------------|---|---------|---------|----|--------------------|-----------------------|--|-------------|---|----|-----|-----------------------|-----|-------------|--|
| Film | <p>DAT,MPG,MPEG,VOB,AVI,DIVX,MP4,MKV,TS,TRP,TP,ASF,WMV,FLV)</p> <p>Film(* .mpg/* .mpeg/* .dat/* .ts/* .trp/* .tp/* .vob/* .mp4/* .mov/* .mkv/* .divx/* .avi/* .asf/* .wmv/* .flv/* .avi(motion-jpeg)/* .mp4(motion-jpeg)/* .mkv(motion-jpeg)) tugifail</p> <p>Videovorming: DivX3.11, DivX4.12, DivX5.x, DivX6, Xvid1.00, Xvid1.01, Xvid1.02, Xvid1.03, Xvid1.10 beta-1/beta-2, Mpeg-1, Mpeg-2, Mpeg-4, H.264/AVC, VC1, JPEG, Sorenson H.263</p> <p>Audiovorming: Dolby Digital, AAC, Mpeg, MP3, LPCM, HE-AAC, ADPCM, WMA</p> <p>Bitikiirus: 32 kbps kuni 320 kbps(MP3)</p> <p>Väliste subtiitrite vorming: *.smi/* .srt/* .sub(MicroDVD,Subviewer1.0/2.0)/* .ass/* .ssa/* .txt(TMPlayer)/* .psb(PowerDivX)</p> <p>Sisemiste subtiitrite vorming: ainult XSUB (DivX6 failides kasutatav subtiitriivorming)</p> | | | | | | | | | | | | | | | | |
| Foto | <p>JPEG</p> <p>Äärejoon: 64 x 64 kuni 15360 x 8640 Progressiivne: 64 x 64 kuni 1920 x 1440</p> <ul style="list-style-type: none"> Te saate esitada vaid JPEG-faile. Mittetoetatavad failid on kuvatud eel määratud ikoonina. <p>Ainult 3D-mudelid</p> <table border="1"> <thead> <tr> <th></th> <th>Fail laiendid</th> <th>Element</th> <th>Profiil</th> </tr> </thead> <tbody> <tr> <td rowspan="2">2D</td> <td rowspan="2">jpeg jpg jpe</td> <td>toetatud failivorming</td> <td> <ul style="list-style-type: none"> SOF0: äärejoon SOF1: laiendusjärjestus SOF2: progressiivne </td> </tr> <tr> <td>foto suurus</td> <td> <ul style="list-style-type: none"> Min: 64 X 64 Max täva tüüpi: 15360 (W) X 8640 (H) Progressiivset tüüpi: 1920 (W) X 1440 (H) </td> </tr> <tr> <td rowspan="2">3D</td> <td rowspan="2">mpo</td> <td>toetatud failivorming</td> <td>mpo</td> </tr> <tr> <td>foto suurus</td> <td> <ul style="list-style-type: none"> 4:3 suurus: 3,648 X 2,736 2,592 X 1,944 2,048 X 1,536 3:2 suurus: 3,648 X 2,432 </td> </tr> </tbody> </table> | | Fail laiendid | Element | Profiil | 2D | jpeg jpg jpe | toetatud failivorming | <ul style="list-style-type: none"> SOF0: äärejoon SOF1: laiendusjärjestus SOF2: progressiivne | foto suurus | <ul style="list-style-type: none"> Min: 64 X 64 Max täva tüüpi: 15360 (W) X 8640 (H) Progressiivset tüüpi: 1920 (W) X 1440 (H) | 3D | mpo | toetatud failivorming | mpo | foto suurus | <ul style="list-style-type: none"> 4:3 suurus: 3,648 X 2,736 2,592 X 1,944 2,048 X 1,536 3:2 suurus: 3,648 X 2,432 |
| | Fail laiendid | Element | Profiil | | | | | | | | | | | | | | |
| 2D | jpeg jpg jpe | toetatud failivorming | <ul style="list-style-type: none"> SOF0: äärejoon SOF1: laiendusjärjestus SOF2: progressiivne | | | | | | | | | | | | | | |
| | | foto suurus | <ul style="list-style-type: none"> Min: 64 X 64 Max täva tüüpi: 15360 (W) X 8640 (H) Progressiivset tüüpi: 1920 (W) X 1440 (H) | | | | | | | | | | | | | | |
| 3D | mpo | toetatud failivorming | mpo | | | | | | | | | | | | | | |
| | | foto suurus | <ul style="list-style-type: none"> 4:3 suurus: 3,648 X 2,736 2,592 X 1,944 2,048 X 1,536 3:2 suurus: 3,648 X 2,432 | | | | | | | | | | | | | | |
| Muusika | <p>MP3</p> <p>Bitikiirus 32 kuni 320</p> <ul style="list-style-type: none"> Diskreetimiskiirus MPEG1 kihis 3: 32 kHz, 44,1 kHz, 48 kHz Diskreetimiskiirus MPEG2 kihis 3: 16 kHz, 22,05 kHz, 24 kHz Diskreetimiskiirus MPEG2.5 kihis 3 : 8 kHz, 11,025 kHz, 12 kHz | | | | | | | | | | | | | | | | |

Filmide vaatamine

Esitage videofaile teleris. Teler kuvab kõik USB-mäluseadmele või arvuti ühiskausta salvestatud videofailid.

- 1 Kasutage noolenuppe ja liikuge valikule **Minu meedia**, seejärel vajutage nuppu **OK**.
- 2 Kasutage noolenuppe ja liikuge valikule **Filmi loend**, seejärel vajutage nuppu **OK**.
- 3 Ühendatud USB-mäluseadme avamiseks valige **Draiv1**.
- 4 Kasutage noolenuppe ja liikuge soovitud kaus- ta, seejärel vajutage nuppu **OK**.
- 5 Kasutage noolenuppe ja liikuge soovitud failile, seejärel vajutage nuppu **OK**.

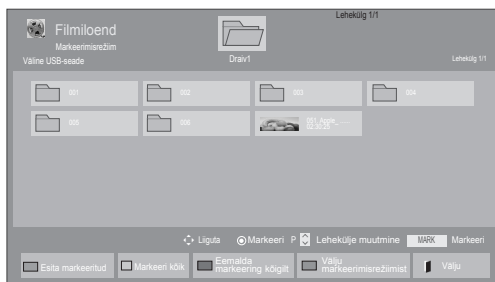
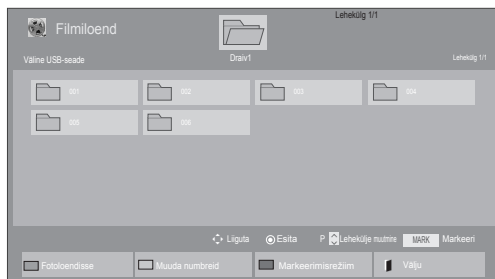

| Menüü | Kirjeldus |
|------------------------------------|---|
| Esita markeeritud | Esitage valitud filmifail. Kui filmifaili esitamine on lõppenud, alustatakse automaatselt järgmise valitud faili esitamist. |
| Markeeri kõik | Märkige kõik ekraanil kuvatavad filmifailid. |
| Eemalda markeeritud kõigilt | Tühistage kõikide märgitud filmifailide valimine. |
| Välju markeerimisrežiimist | Väljuge markeerimisrežiimist. |

6 Käivitage filmi esitus.

! MÄRKUS

- Toetuseta failid kuvatakse eelvaates vaid ikoonina **5**.
- Ebaloomulikud failid kuvatakse rastrina **6**.

7 Juhtige esitust järgmiste nuppudega.

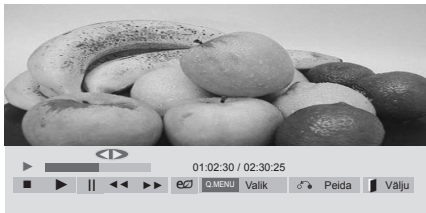

| Nupp | Kirjeldus |
|---|---|
| | Lõpetab esitamise |
| | Esitab video |
| | Peatab või jätkab esitust |
| | Liigub failis tagasi |
| | Liigub failis edasi |
| Home (Põhimenüü) või Q.MENU (Kiirmenüü) | Kuvab menüü Valik . |
| BACK (Tagasi) | Peidab menüü täisekraanil. |
| EXIT (Välju) | Naaseb valikusse Filmiloend . |
| < või > | Liigub faili esitamise ajal spetsiaalses punktidesse. Spetsiifilise punkti aeg kuvatakse olekuribal. Teatud failides ei tööta see funktsioon korralikult. |
| ENERGY SAVING (Energiasääst) | Vajutage korduvalt nuppu ENERGY SAVING (ENERGIASÄÄST) , et suurendada ekraani heledust. |
| AV MODE (AV-režiim) | Vajutage korduvalt nuppu AV MODE (AV-REŽIIM) , et soovitud allikat valida. |

Nõuanded videofailide esitamiseks

- Mõned kasutajate loodud subtiitrid ei pruugi korralikult töötada.
- Kõiki erimärke subtiitrites ei toetata.
- HTML-silte subtiitrites ei toetata.
- Subtiitrid keeltes, millel puudub tugi, ei ole saadaval.
- Helikeele muutmise ajal võib ekraanil esineda ajutisi katkestusi (pildi peatumist, kiiremat taasesitust jne).
- Kahjustatud filmifaili ei pruugita korralikult mängida või mõned funktsioonid ei pruugi olla kasutatavad.
- Kõigi kooderite filmifaili ei pruugita korralikult mängida.
- Kui salvestatud faili video- ja audiostruktuur ei ole vahelelisatud, väljastatakse kas videot või audiot.
- HD videoid maksimaalse eraldusvõimega 1920 x 1080@25/30P või 1280 x 720@50/60P toetatakse sõltuvalt raamist.
- Videod, mille eraldusvõime on suurem kui 1920X1080@25/30P või 1280x720@50/60P, ei pruugi sõltuvalt raamist korralikult töötada.
- Muud kui märgitud tüüpi ja vormingus filmifaili ei pruugi korralikult töötada.
- Esitatava filmifaili maksimaalne bitikiirus on 20 Mbps. (ainult, Motion JPEG: 10 Mbps)
- Me ei garanteeri sujuvat taasesitust profiilidele, mis on H.264/AVC-s kodeeritud tasemel 4.1 või kõrgemal.
- DTS-audiokodek ei ole toetatud.
- Suurema kui 30 GB filmifaili taasesitust ei toetata.
- DivX-i filmifail ja selle subtiitrifail peavad asuma samas kaustas.
- Videofaili nimi ja selle subtiitrifaili nimi peavad subtiitrite kuvamiseks olema identsed.
- Video mängimine USB-ühenduse abil, mis ei toeta suurt andmekiirust, võib ebaõnnestuda.
- Võimalik, et GMC (Global Motion Compensation) abil kodeeritud faile ei esitata.
- Funktsiooniga Filmiloend filmi vaatamise ajal saate pilti reguleerida kaugjuhtimispuldi nuppe Energy Saving (Energiasääst) ja AV Mode (AV-režiim) kasutades. Iga pildirežiimi kasutajapoolne häälestamine ei toimi.

Videosuvandid

- 1 Vajutage nuppu **Q. MENU** (Kiirmenüü), et kasutada **hüpikmenüüsid**.
- 2 Kasutage noolenuppe ja liikuge valikule **Seadista videoesitus, Seadista video** või **Seadista audio**, seejärel vajutage nuppu **OK**.

**MÄRKUS**

- **Filmiloendis** muudetud suvandiväärtused ei mõjuta **fotoloendit** ega **muusikaloendit**.
- **Fotoloendis** ja **muusikaloendis** muudetud suvandiväärtused muudetakse ühtviisi nii **fotoloendis** kui ka **muusikaloendis**, kuid mitte **filmiloendis**.
- Pärast videofaili esitamise peatamist saate selle esitust jätkata sealt, kus pooleli jäi.

Kui valisite **Seadista videoesitus**, toimige järgmiselt.

- 1 Vajutage noolenuppe ja leidke valik **Pildi suurus, Audio keel, Subtiitri keel** või **Kordus**.
- 2 Vajutage noolenuppe kerimiseks ja seadistuste tegemiseks.

| Menüü | Kirjeldus |
|-----------------------|--|
| Pildi suurus | Valib soovitud pildivormingu filmi esitamise ajal. |
| Audio keel | Muudab heli keelerühma filmi esitamise ajal. Faile üksiku heliribaga ei saa valida. |
| Subtiitri keel | Subtiitrite sisse-/väljalülitamiseks. |
| Keel | Aktiveeritakse SMI subtiitrite jaoks ja võimaldab keele valimist subtiitrites. |
| Koodi lehekülg | Saate valida subtiitrite fondi. Vaikeseadete korral kasutatakse üldmenüüga sama fonti. |

| | |
|---------------|--|
| Sünkr. | Reguleerib filmi esituse ajal subtiitrite aegsünkroonimist alates -10 sekundist kuni +10 sekundini 0,5 sekundi kaupa. |
| Asend | Vahetab subtiitri asetust esitamise ajal üles või alla. |
| Suurus | Valige soovitud subtiitrite suuruse esitamise ajal. |
| Korda | Lülitab esitamise kordamisfunktsiooni sisse või välja. Sisselülitatuna esitatakse kaustas olevat faili korduvalt. Kui kordusesitus on välja lülitatud võidakse faili esitada, kui faili nimi on sarnane eelnevalt esitatud faili nimele. |

| Subtiitri keel | Toetatud keel |
|-------------------|---|
| Ladina 1 | Inglise, hispaania, prantsuse, saksa, itaalia, rootsi, soome, hollandi, portugali, taani, rumeenia norra, albaania, gaeli, kõmri, iiri, katalaani, valentsia keel |
| Ladina 2 | Bosnia, poola, horvaadi, tšehhi, slovaki, sloveeni, serbia, ungari keel |
| Ladina 4 | Eesti, läti, leedu keel |
| Kirillitsa | Bulgaaria, makedoonia, vene, ukraina, kasahhi keel |
| Kreeka | Kreeka |
| Türgi keel | Türgi keel |

**MÄRKUS**

- Ühes subtiitrifailis toetatakse ainult 10 000 sünkroonimisplokki.
- Video esitamise ajal saab pildi suurust muuta nupuga **RATIO** (Kuvasuhe).

Kui valisite **Seadista video**

- 1 Kasutage noolenuppe ja tehke vajalikud muudatused. (Vt lk67)

Kui valisite **Seadista audio**, toimige järgmiselt.

- 1 Kasutage noolenuppe ning kuvage valikud **Hellirežiim, Automaatne helitugev, Selge hääl II** või **Tasakaal**.
- 2 Kasutage noolenuppe ja tehke vajalikud muudatused. (Vt lk72)

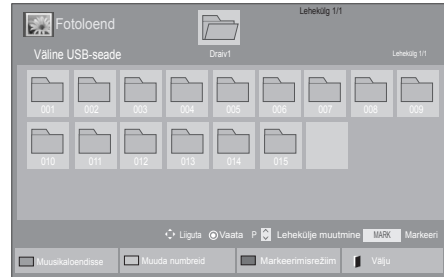

Fotode vaatamine

Vaadake USB-mäluseadmele või võrguühenduse kaudu arvuti ühiskausta talletatud pildifaile. Ekraanikuvad võivad mudeliti erineda.

- 1 Kasutage noolenuppe ja liikuge valikule **Minu meedia**, seejärel vajutage nuppu **OK**.
- 2 Kasutage noolenuppe ja liikuge valikule **Fotoaloend**, seejärel vajutage nuppu **OK**.
- 3 Ühendatud USB-mäluseadme avamiseks kasutage noolenuppe ja liikuge valikule **Draiv1**.
- 4 Kasutage noolenuppe ja liikuge soovitud kausita, seejärel vajutage nuppu **OK**.
- 5 Kasutage noolenuppe ja liikuge soovitud failile, seejärel vajutage nuppu **OK**.

| Menüü | Kirjeldus |
|-----------------------------------|--|
| Vaata markeeritud | Kuvage valitud fotofail. |
| Markeeri kõik | Märkige kõik ekraanil nähtavad fotofailid. |
| Eemalda markeering kõigilt | Tühistage kõikide märgitud fotofailide valimine. |
| Välju markeerimisrežiimist | Väljuge markeerimisrežiimist. |

- 6 Vaadake fotosid.

! MÄRKUS

- Toetuseta failid kuvatakse eelvaates vaid ikoonina
- Ebaloomulikud failid kuvatakse rastrina

Fotosuvandite kasutamine

Fotode vaatamise ajal saate kasutada järgmiste valikuid.



Suvandid

Valitud fotode arv

| Valik | Kirjeldus |
|-------------------------------------|---|
| Slaidiseanss | Käivitab või peatab valitud fotode slaidiseansi. Kui fotosid pole valitud, kuvatakse slaidiseansis kõik valitud kausta salvestatud fotod. Slaidiseansi kiiruse määramiseks valige Valik . |
| BGM | Lülitab taustmuusika sisse või välja. Taustmuusika kausta määramiseks valige Valik . Suvandeid saab reguleerida kaugjuhtimispuldi nuppudega Q.MENU (KIIRMENÜÜ) ja Home (Põhimenüü). |
| ↻ (pööra) | Pöörab fotosid päripäeva (90°, 180°, 270°, 360°). ! MÄRKUS <ul style="list-style-type: none"> Toetatud fotosuurused on piiratud. Fotot ei saa pöörata, kui pööratud laiuse eraldusvõime on suurem, kui toetatav eraldusvõime. |
| Q | Fotode 2 või 4 kordse suumiga vaatamiseks. |
| ENERGY SAVING (Energiasääst) | Vajutage korduvalt nuppu ENERGY SAVING (ENERGIASÄÄST), et muuta ekraani heledust. |

| | |
|---------------------|---|
| Valik | <ul style="list-style-type: none"> Slaidi kiirus: määrab slaidiseansi kiiruse (Kiire, Keskmine, Aeglane). BGM: valib taustamuusikale muusikakausta. <p>! MÄRKUS</p> <ul style="list-style-type: none"> Muusikakausta ei saa vahetada taustamuusika esitamise ajal. Saate valida vaid MP3-kausta, mis on salvestatud samasse seadmesse, millest fotot kuvatakse. |
| Peida | Peidab suvandite akna. Suvandite kuvamiseks vajutage nuppu OK . |
| EXIT (Välju) | Naaseb valikusse Fotoloend . |

Fotovalikud

- Vajutage nuppu **Q. MENU** (Kiirmenüü) või **Home** (Põhimenüü), et avada menüü **Valik**.
- Vajutage noolenuppe ja leidke valik **Seadista fotovaade**, **Seadista video** või **Seadista audio**, seejärel vajutage nuppu **OK**.

! MÄRKUS

- Filmiloendis** muudetud suvandiväärtused ei mõjuta **fotoloendit** ega **muusikaloendit**.
- Fotoloendis** ja **muusikaloendis** muudetud suvandiväärtused muudetakse ühtviisi nii **fotoloendis** kui ka **muusikaloendis**, kuid mitte **filmiloendis**.

Valides suvandi **Seadista fotovaade**, toimige järgmiselt.

- Leidke noolenuppudega valik **Slaidi kiirus** või **BGM**.
- Vajutage noolenuppe kerimiseks ja seadistuste tegemiseks.

Kui valisite **Seadista video**

- 1 Kasutage noolenuppe ja tehke vajalikud muudatused. (Vt lk67)

Kui valisite **Seadista audio**, toimige järgmiselt.

- 1 Kasutage noolenuppe ning kuvage valikud **Helirežiim**, **Automaatne helitugev**, **Selge hääl II** või **Tasakaal**.
- 2 Kasutage noolenuppe ja tehke vajalikud muudatused. (Vt lk72)

Muusika kuulamine

- 1 Kasutage noolenuppe ja liikuge valikule **Minu meedia**, seejärel vajutage nuppu **OK**.
- 2 Kasutage noolenuppe ja liikuge valikule **Muusikaloend**, seejärel vajutage nuppu **OK**.
- 3 Ühendatud USB-mäluseadme avamiseks kasutage noolenuppe ja liikuge valikule **Draiv1**.
- 4 Kasutage noolenuppe ja liikuge soovitud kaus- ta, seejärel vajutage nuppu **OK**.
- 5 Kasutage noolenuppe ja liikuge soovitud failile, seejärel vajutage nuppu **OK**.

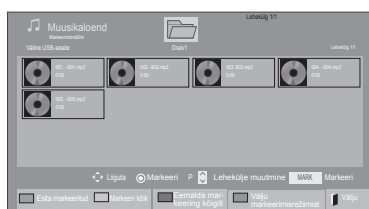
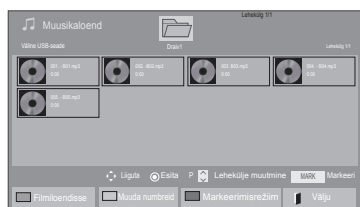

| Menüü | Kirjeldus |
|-------------------------------------|---|
| Esita markeeri- tud | Kuvage valitud muusikafail. |
| Markeeri kõik | Märkige kõik ekraanil nähtavad muusikafailid. |
| Eemalda mar- keering kõigilt | Tühistage kõikide märgitud muusi- kafailide valimine. |
| Välju markeeri- misrežiimist | Väljuge markeerimisrežiimist. |

- 6 Esitage muusikat.

- 7 Juhtige esitust järgmiste nuppudega.

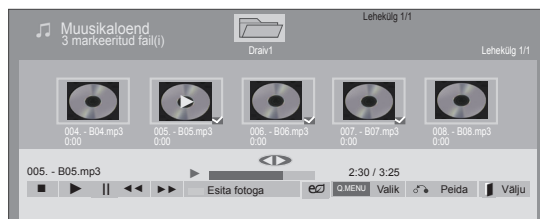











| Nupp | Kirjeldus |
|--|---|
| | Lõpetab esitamise |
| | Esitab muusikafaili |
| | Peatab või jätkab esitust |
| | Liigub järgmisele failile |
| | Liigub eelmisele failile |
| või | Esituse ajal Kui vajutate esituse ajal nuppu , esitatakse eelmine muusi- kafail. Kui vajutate esituse ajal nuppu , esitatakse järgmine muusi- kafail. |
| Roheline nupp | Alustage valitud muusikafaili esi- tamiset, seejärel liikuge valikule Fotoloend . |
| ENERGY SA- VING (Ener- giasääst) | Vajutage korduvalt nuppu ENERGY SAVING (ENER- GIASÄÄST) , et muuta ekraani heledust. |
| Home (Põ- himenüü) või Q.MENU (Kiirmenüü) | Kuvage menüü Valik. |
| Peida | Peidab suvandite akna. Suvandite kuvamiseks vajutage nuppu OK . |
| EXIT (Välju) | Kui vajutate muusikamängija kuvamise ajal nuppu Exit (Väl- ju) , peatatakse ainult muusika esitamine, kuid mängijalt ei liiguta tavapärase telerivaatami- se juurde. Kui vajutate nuppu Exit (Väl- ju) samal ajal, kui muusika on peatatud või kui muusikamängija on peidetud, liigutakse mängijalt tavapärasesse telerivaatamise režiimi. |
| < või > | Kui kasutate esitamise ajal nup- pu < või > , kuvatakse asukohta märkiv kursor. |

Nõuanded muusikafailide esitamiseks

- See seade ei toeta ID3 sildiga MP3-faile.

! MÄRKUS

- Toetuseta failid kuvatakse eelvaates vaid ikoonina .
- Ebaloomulikud failid kuvatakse rastrina .
- Kahjustatud või rikutud muusikat ei esitata, vaid see näitab esitusaega 00:00.
- Tasulisest teeninduspunktist allalaetud muusika koos autorikaitseõigusega ei käivitu, vaid kuvab mängu ajal sobimatut informatsiooni.
- Kui vajutate nuppu OK või , ekraanisäästja peatub.
- Kaugjuhtimispuhli nupud PLAY (Esita) () , Pause (Paus) () , ) , ) , ) on kasutatavad ka selles režiimis.
- Järgmise pala kuulamiseks kasutage nuppu ) , eelmise pala kuulamiseks kasutage nuppu .

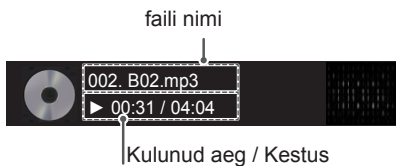

Muusikavalikud

- 1 Vajutage nuppu **Q. MENU** (Kiirmenüü), et kasutada **hüppikmenüüsid**.
- 2 Vajutage noolenuppe ja leidke valik **Sadista audiooesitus** või **Seadista audio**, seejärel vajutage nuppu **OK**.

! MÄRKUS

- **Filmiloendis** muudetud suvandiväärtused ei mõjuta **fotoloendit** ega **muusikaloendit**.
- **Fotoloendis** ja **muusikaloendis** muudetud suvandiväärtused muudetakse ühtviisi nii **fotoloendis** kui ka **muusikaloendis**, kuid mitte **filmiloendis**.

Kui valisite **Seadista audiooesitus**, toimige järgmiselt.

- 1 Vajutage noolenuppe ja leidke valik **Kordus** või **Juhuslik**.
- 2 Vajutage noolenuppe kerimiseks ja seadistuste tegemiseks.

Kui valisite **Seadista audio**, toimige järgmiselt.

- 1 Vajutage noolenuppe ja leidke valik **Helirežiim**, **Automaatne helitugevus**, **Selge hääl II** või **Tasakaal**.
- 2 Vajutage noolenuppe kerimiseks ja seadistuste tegemiseks. (Vt lk72)

DivX-i registreerimiskood

DivX koodi registreerimine

Kontrollige ja registreerige teleri DivX registreerimiskood ning saate aadressilt www.divx.com/vod kõige uuemaid filme rentida või osta. Renditud või ostetud DivX-faali esitamiseks peab faili registreerimiskood olema teleri DivX registreerimiskoodiga sama.

- 1 Põhimenüüde avamiseks vajutage nuppu **Home** (Põhimenüü).
- 2 Kasutage noolenuppe ja liikuge valikule **MINU MEEDIA**, seejärel vajutage nuppu **OK**.
- 3 Vajutage sinist nuppu.
- 4 Kasutage noolenuppe ja liikuge valikule **DivX Reg. Code**, seejärel vajutage nuppu **OK**.
- 5 Vaadake teleri registreerimiskood järele.
- 6 Kui olete lõpetanud, vajutage nuppu **EXIT (VÄLJU)**.
Eelmisele tasemele naasmiseks vajutage nuppu **BACK** (Tagasi).

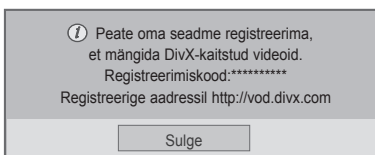

! MÄRKUS

- Filmifaile toetatakse järgnevalt
Eraldusvõime: alla 1920x1080 WxH piksli
Kaadrikiirus: alla 30 kaadri sekundis (1920x1080), alla 60 kaadri sekundis (alla 1280x720)
- Videokodek : MPEG 1, MPEG 2, MPEG 4, H.264/AVC, DivX 3.11, DivX 4.12, DivX 5.x, DivX 6, Xvid 1.00, Xvid 1.01, Xvid 1.02, Xvid 1.03, Xvid 1.10-beta1, Xvid 1.10-beta2, JPEG, VC1, Sorenson H.263/H.264.

DivX-funktsiooni desaktiveerimine

Desaktiveerib kõik seadmed veebiserveri kaudu ning blokeerib seadme aktiveerimise.

Telerile uue DivX kasutustunnuse saamiseks kustutage olemasolev autentimisteave. Kui see toiming on sooritatud, hangitakse DivX DRM-failide kuvamiseks uuesti DivX kasutustunnus.

- 1 Vajutage nuppu **Home** (Põhimenüü), et kasutada põhimenüüsid.
- 2 Kasutage noolenuppe ja liikuge valikule **MINU MEEDIA**, seejärel vajutage nuppu **OK**.
- 3 Vajutage sinist nuppu.
- 4 Kasutage noolenuppe ja liikuge valikule **Desaktiveerimine**, seejärel vajutage nuppu **OK**.
- 5 Kinnitamiseks liikuge noolenuppudega valikule **Jah**.

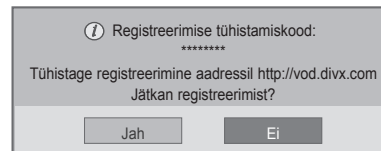

- 6 Kui olete lõpetanud, vajutage nuppu **EXIT (VÄLJU)**.
Eelmisele tasemele naasmiseks vajutage nuppu **BACK** (Tagasi).

TELERI SÄTETE KOHANDAMINE

Põhimenüüde avamine

- 1 Põhimenüüde avamiseks vajutage nuppu **Home** (Põhimenüü).
- 2 Liikuge noolenuppudega soovitud menüüle ja vajutage nuppu **OK**.
- 3 Liikuge noolenuppudega soovitud sättele või suvandile ja vajutage nuppu **OK**.
- 4 Kui olete lõpetanud, vajutage nuppu **EXIT** (VÄLJU).

EESTI

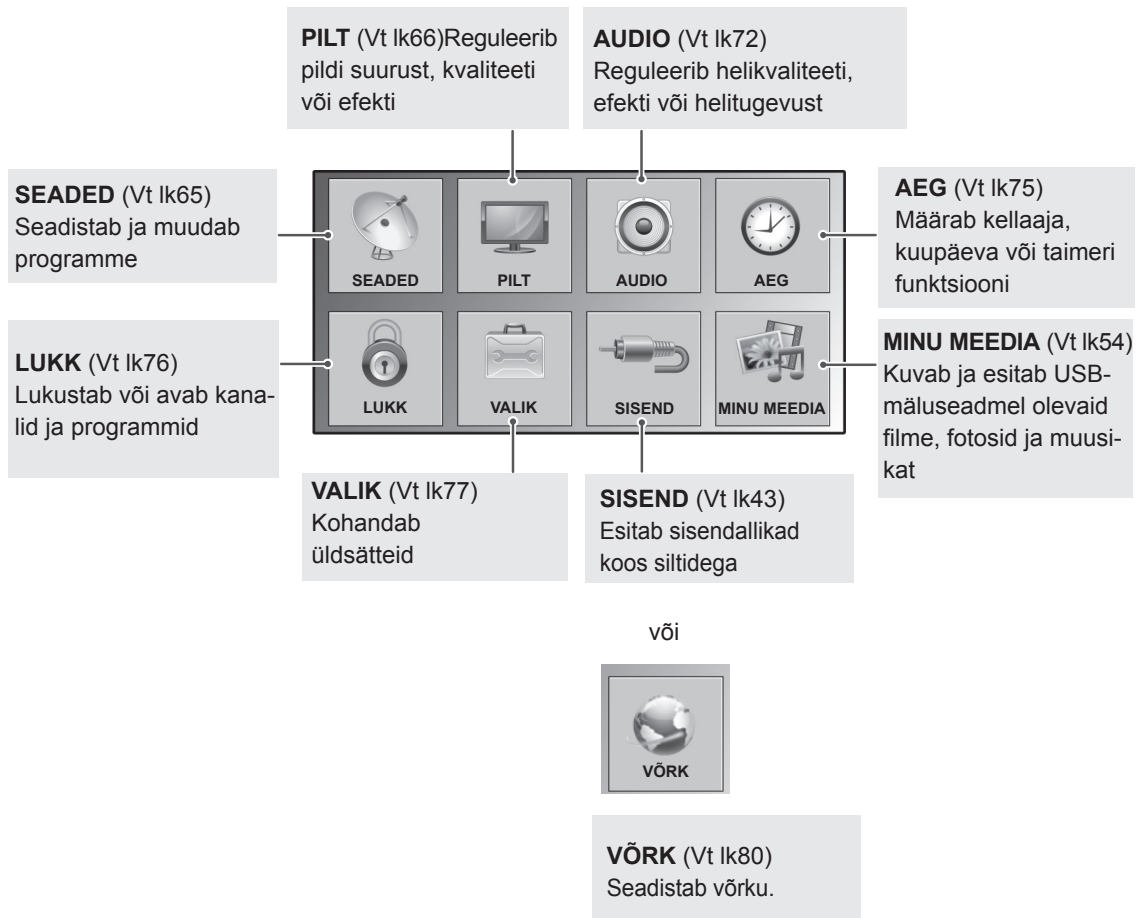

Sätete kohandamine

Seadistussätted

- Teie teler võib erineda pildil olevast.

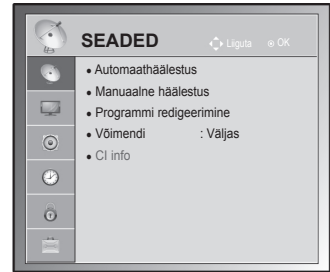

- 1 Vajutage nuppu **Home** (Põhimenüü), et kasutada põhimenüüsid.
- 2 Vajutage noolenuppe ja leidke valik **SEADISTUS**, seejärel vajutage nuppu **OK**.
- 3 Soovitud seade või valiku juurde liikumiseks vajutage noolenuppe ning vajutage **OK**.
- Eelmisele tasemele naasmiseks vajutage nuppu **BACK** (Tagasi).
- 4 Kui olete lõpetanud, vajutage nuppu **EXIT** (VÄLJU).

Kasutatavaid programmisätteid on kirjeldatud järgmiselt.

| Seade | Kirjeldus |
|--|---|
| Automaatne häälestus | Häälestab ja talletab antenni või kaabli kaudu saadavad programmid (Vt lk30). |
| Manuaalne häälestus | Häälestab ja talletab programmid käsitsi (Vt lk33). |
| Programmi redigeerimine | Redigeerib programme (Vt lk35). |
| Võimendi | Seadistab optimeeritud tundlikkuse sõltuvalt signaali kvaliteedist (Vt lk35). |
| CI info | Võimaldab vaadata krüpteeritud teenuseid (tasulised teenused).(Vt lk37). |
| Kaabel-DTV seadistus (ainult kaabelrežiimis) | Sõltuvalt iga riigi poolt toetatud teenusepakkujate arvule on operaatorite valik teenusepakkujate menüüs erinev ning kui toetatud teenuseopakkujate arv riigi kohta on 1, muutub vastav funktsioon mitteaktiivseks. Pärast teenusepakkuja vahetamist kuvatakse hoiatusaken, mis ütleb, et nupu OK vajutamisel või suvandi Sulge valides kustutakse kanalikaart, ning kui valitakse JAH , kuvatakse automaatse häälestuse hüpikaken.(Vt lk32). |

Pildisätted





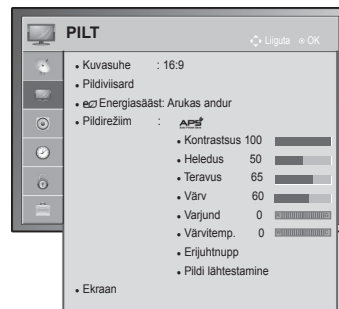









- 1 Põhimenüüde avamiseks vajutage nuppu **Home** (Põhimenüü).
- 2 Liikuge noolenuppudega valikule **PILT**, seejärel vajutage nuppu **OK**.
- 3 Kasutage noolenuppe ja liikuge soovitud sättele või suvandile, seejärel vajutage nuppu **OK**.
- Eelmisele menüütasemele liikumiseks vajutage nuppu **BACK** (TAGASI).
- 4 Kui olete lõpetanud, vajutage nuppu **EXIT** (VÄLJU).

- Teie teler võib erineda pildil olevast.



Kasutatavaid pildisätteid on kirjeldatud järgmiselt.

| Seade | Kirjeldus | | | | | | | | | | |
|---|--|--------------|--|---|--|--------|--|---------------------------------|----------------------|--------------|--|
| Kuvasuhe | Muudab kujutise suurust, et kujutist optimaalse suurusega vaadata (Vt lk41). | | | | | | | | | | |
| Pildiviisard | Reguleerib pildi kvaliteeti ja kalibreerib ekraani kasutatud juhiste alusel. Kohandatud suvandid salvestatakse valikus Picture Mode kui Ekspert1 . <table border="1" style="width: 100%; border-collapse: collapse;"> <tr> <td style="width: 20%;">Standard</td> <td>Standardse pildikvaliteedi määramise režiim. (Musta tase, Valge tase, Varjund, Värv, Horisontaalne teravus, Vertikaalne teravus, Taustvalgustus)(ainult LCD TV/LED LCD TV))</td> </tr> <tr> <td>Eelistatud</td> <td>Standardse pildikvaliteedi asemel kasutaja eelistatud pildikvaliteedi määramise režiim. (Musta tase, Valge tase, Varjund, Värv, Teravus, Dünaamiline kontrastus, Värv temp., Taustvalgustus)(ainult LCD TV/LED LCD TV))</td> </tr> </table> <div style="border: 1px solid black; padding: 10px; margin-top: 10px;"> <p>! MÄRKUS</p> <ul style="list-style-type: none"> • Kui peatate seadistamise enne viimast etappi, siis muudatusi ei rakendata. • Kui kasutate suvandit Pildiviisard, lülitub energiasäästu funktsioon automaatselt välja. • Suvandis Pildiviisard tehtud muudatuste lähtestamiseks kasutage suvandit Pildi lähtestamine, kui suvandi Pildirežiim sätteks on Ekspert1. • Režiimis RGB-PC/HDMI-PC/DVI-PC ei rakendata suvandite Värv, Varjund ja H/V teravus muudetud väärtusi. </div> | Standard | Standardse pildikvaliteedi määramise režiim. (Musta tase, Valge tase, Varjund, Värv, Horisontaalne teravus, Vertikaalne teravus, Taustvalgustus) (ainult LCD TV/LED LCD TV)) | Eelistatud | Standardse pildikvaliteedi asemel kasutaja eelistatud pildikvaliteedi määramise režiim. (Musta tase, Valge tase, Varjund, Värv, Teravus, Dünaamiline kontrastus, Värv temp., Taustvalgustus) (ainult LCD TV/LED LCD TV)) | | | | | | |
| Standard | Standardse pildikvaliteedi määramise režiim. (Musta tase, Valge tase, Varjund, Värv, Horisontaalne teravus, Vertikaalne teravus, Taustvalgustus) (ainult LCD TV/LED LCD TV)) | | | | | | | | | | |
| Eelistatud | Standardse pildikvaliteedi asemel kasutaja eelistatud pildikvaliteedi määramise režiim. (Musta tase, Valge tase, Varjund, Värv, Teravus, Dünaamiline kontrastus, Värv temp., Taustvalgustus) (ainult LCD TV/LED LCD TV)) | | | | | | | | | | |
| Energiasääst | Vähendab voolu tarbimist ekraani heledust muutes. <table border="1" style="width: 100%; border-collapse: collapse;"> <tr> <td colspan="2">Valik</td> </tr> <tr> <td>Nutikas andur (ainult plasmateeler) või automaatne (ainult LCD TV/LED LCD TV)</td> <td>*See funktsioon ei ole saadaval kõigil mudelitel. Valitakse kõige sobilikum heledusaste vastavalt ümbritsevale keskkonnale.</td> </tr> <tr> <td>Väljas</td> <td>Energiasääst on välja lülitatud</td> </tr> <tr> <td>Minimaalne/keskmine/maksimaalne</td> <td>Määrab heledusastme.</td> </tr> <tr> <td>Ekraan välja</td> <td>Ekraan lülitub 3 sekundi möödumisel välja.</td> </tr> </table> <div style="border: 1px solid black; padding: 10px; margin-top: 10px;"> <p>! MÄRKUS</p> <ul style="list-style-type: none"> • Kui valite suvandi Ekraan väljas, lülitatakse ekraan 3 sekundi möödumisel välja ning käivitub režiim Ekraan väljas. • Kui reguleerite funktsiooni Energiasääst-Automaatne (sõltub mudelist), funktsioonid Maksimaalne, Taustvalgustus ei tööta. (ainult LCD-/LED LCD-telerid) • Kui reguleerite funktsiooni Energiasääst-nutikas andur, funktsioonid Teravus, Värv, Värv temp. ei tööta. (ainult plasmateeler) • Kui valite suvandi Automaatne, reguleeritakse funktsiooni Taustvalgustus nutika anduriga automaatselt vastavalt ümbritsevatele tingimustele, kui teler on varustatud nutika anduriga. (ainult LCD TV/LED LCD TV) (sõltub mudelist) </div> | Valik | | Nutikas andur (ainult plasmateeler) või automaatne (ainult LCD TV/LED LCD TV) | *See funktsioon ei ole saadaval kõigil mudelitel. Valitakse kõige sobilikum heledusaste vastavalt ümbritsevale keskkonnale. | Väljas | Energiasääst on välja lülitatud | Minimaalne/keskmine/maksimaalne | Määrab heledusastme. | Ekraan välja | Ekraan lülitub 3 sekundi möödumisel välja. |
| Valik | | | | | | | | | | | |
| Nutikas andur (ainult plasmateeler) või automaatne (ainult LCD TV/LED LCD TV) | *See funktsioon ei ole saadaval kõigil mudelitel. Valitakse kõige sobilikum heledusaste vastavalt ümbritsevale keskkonnale. | | | | | | | | | | |
| Väljas | Energiasääst on välja lülitatud | | | | | | | | | | |
| Minimaalne/keskmine/maksimaalne | Määrab heledusastme. | | | | | | | | | | |
| Ekraan välja | Ekraan lülitub 3 sekundi möödumisel välja. | | | | | | | | | | |

| Seade | Kirjeldus |
|--|--|
| Pildirežiim | Valib ühe eel määratud kujutise või kohandab suvandeid teleri parima soorituse saavutamiseks. Saate kohandada iga režiimi täiendavaid suvandeid. Kasutatavad eel määratud pildirežiimid erinevad teleriti. |
| Režiim | |
| Nutikas andur (ainult LCD TV) | Kohandab pildi vastavalt ümbritsevatele tingimustele. |
| Elav | Kohandab videokujutise kontrastsust, heledust, värvust ja teravust vastavalt poekeskonnale. |
| Standard | Kohandab kujutist vastavalt tavakeskkonnale. |
|  (ainult plasmate- lerid) | Optimeerib elektri tarbimist. |
| Kino,  Kino või  Kino | Optimeerib videokujutist kinokvaliteediga pildi ja heli esitamiseks. |
|  Ere ruum (ainult plasmate- lerid) | Sellega optimeeritakse telepilti eredas keskkonnas vaatamiseks. |
| Sport | Optimeerib videokujutist kiire ja dünaamilise tegevuse esitamiseks, tõstes selleks esile põhivärve. |
| Mäng | Optimeerib videokujutist kiirelt vahetuva mänguekraani kuvamiseks. |
| Foto(sõltub mu- delist) | Optimeerib liikumatut kujutist, näiteks fotofaili, USB režiimis. » näiteks DSLR-kaamera ühendamisel. |
|  Ekspert | Kohandab üksikasjalikke videokujutise sätteid videoekspertidele ja tavavaata- jatele. |
| <div style="border: 1px solid black; padding: 10px;"> <p> MÄRKUS</p> <ul style="list-style-type: none"> • Pildirežiim kohandab teleripildi parimale võimalikule tasemele. Valige menüüs Pildirežiim eelväärtus, mis põhineb programmi kategoorial. • Kui nutika anduri funktsioon on sisse lülitatud, kohandatakse kõige sobivam pilt automaatselt vastavalt ümbritsevatele tingimustele. • Pildirežiimi sätteid saab ka menüüs Q. Menu (Kiirmenüü) kohandada. •  (Automaatne energiasääst): vähendage energiatarbimist pildikvaliteedi osas järeleand- misi tegemata. (ainult plasmate- lerid) • Kui kohandate "Pildirežiimi- Kino,  Ere ruum", funktsioon "Energiasääst-Nutikas andur, Minimaalne, Keskmine, Maksimaalne" ei tööta. (ainult plasmate- lerid). • Kui kohandate "Pildirežiimi- ", funktsioon "Energiasääst-Väljas, Minimaalne, Keskmis- ne, Maksimaalne" ei tööta. (ainult plasmate- lerid). »  Kino või  Kino (ainult plasmate- lerid): selles režiimis nautite filme, justkui oleksite kinos. Kasutaja saab täiendavaid seadistusi tegemata vaadata igat filmi parima võimaliku kvaliteediga. Hämaras keskkonnas on pildikvaliteet optimaalseim. Kui valite suvandi  Kino,  Ere ruum, muudetakse kuvasuhte väärtuseks Skaneerimine. »  Kino (Thomlinson Holmani eksperiment) on filmidega Star Wars ja Thomlinson tuntuks saanud George Lucase loodud ettevõtte THX audio- ja videosertimise standard. THX standard tagab seadme kvaliteetse pildi- ja heliesituse nii riistvara kui tarkvara osas. </div> | |

| Seade | Kirjeldus | |
|--|--|---|
| TruMotion (ainult LCD-/LED LCD-telerid) | *See funktsioon ei ole saadaval kõigil mudelitel. Kasutatakse parima pildikvaliteedi saamiseks (hägususe ja väreluse kõrvaldamiseks) kiirpildi või filmiallika sisestamisel. See funktsioon on RGB-PC, HDMI-PC režiimides välja lülitatud. Kui võimaldate sätte " TruMotion ", võidakse ekraanil kuvada müra. Sellisel juhul seadke funktsiooni " TruMotion " väärtuseks " Väljas ". Kui valite " Pildirežiim-Mäng ", seadke funktsiooni " TruMotion " väärtuseks " Väljas ". | |
| | Valik | |
| | Kõrge | Tagab sujuvama pildiliikumise. |
| | Madal | Tagab sujuva pildiliikumise. Kasutage seda sätet tavakasutuse puhul. |
| | Väljas | Lülitab funktsiooni TruMotion välja. |
| | Kasutaja | Kasutaja saab võbelemise ja väreluse taset funktsioonis TruMotion eraldi reguleerida. |
| | | Judder |
| Blur | | Reguleerib ekraani järelkujutist. |
| EKRAAN | Kohandab arvuti ekraanisuvandeid. | |
| | Valik | |
| | Eraldusvõime | Valib arvuti kasutamisel õige eraldusvõime. |
| | Automaatkonfigu- reerimine | Määrab teleri suvandeid teleri ekraani jaoks automaatselt optimeerima. |
| | Asend | Paigutab kujutise õigesse kohta. |
| | Suurus | Reguleerib kujutise suurust. |
| | Faas | Kõrvaldab horisontaaljooned. |
| | Lähtesta | Taastab vaikesätted. |

Peamised kujutise suvandid

| Seade | Kirjeldus |
|---|--|
| Taustavalgustus (ainult LCD-/LED LCD-telerid) | Kohandab ekraani heledust LCD taustavalgustusega. Kui vähendate heleduse taset, muutub ekraan tumedamaks ning energiatarbimist vähendatakse videosignaali kadudeta. <ul style="list-style-type: none"> • Kui kasutate režiimi "Energiasääst - Automaatne, Minimaalne, Keskmine, Maksimaalne", suvandit Taustavalgustus ei saa kasutada. • Taustavalgustuse kasutamise eelised <ul style="list-style-type: none"> - Elektrienergia väheneb kuni 60 %. - Musta heledust vähendatakse. (Kuna musta värvi sügavus on suurem, on pildi kvaliteet parem.) - Saate reguleerida heledust nii, et algne signaali eraldusvõime jääb samaks. |
| Kontrast | Suurendab või vähendab videosignaali gradienti. Kontrasti saab kasutada, kui pildi hele osa on küllastunud. |
| Heledus | Reguleerib pildi signaali peamist taset. |
| Teravus | Reguleerib kontuuride teravustaset pildi heledate ja tumedate alade vahel. Mida madalam tase, seda pehmem pilt. |
| Värv | Reguleerib kõigi värvide intensiivsust. |
| Varjund | Reguleerib tasakaalu punase ja roheline taseme vahel. |
| Värvitemp. | Seadke soe häälestus punaste toonide rõhutamiseks või jahe häälestus vähem intensiivsete toonide esiletõstmiseks, nagu näiteks sinine. |
| Täiustatud juhtimine või ekspertjuhtimine | Täiendavate suvandite kohandamiseks |
| Pildi lähtestamine | Taastab iga režiimi suvandid tehasesätetele |

**MÄRKUS**

- Saate RGB-PC/HDMI-PC-režiimis reguleerida värvi, teravuse ja varjundi soovitud tasemele.

Kujundi täiustatud suvandid (sõltuvad mudelist)

| Seade | Kirjeldus |
|--|--|
| Dünaamiline kontrast-sus | Reguleerib kontrastsust, et hoida see vastavalt ekraani heledusele parimal tasemel. Pilti parandatakse, muutes heledamad osad heledamaks ja tumedad tumedamaks. |
| Dünaamiline värv | Reguleerib kontrastsust, et hoida see vastavalt ekraani heledusele parimal tasemel. Pilti parandatakse, muutes heledamad osad heledamaks ja tumedad tumedamaks. |
| Puhas valge | Muudab ekraani valge piirkonna heledaks ja puhtaks. |
| Ekraani värv | Kasutaja saab seadistamise kaudu valida meelepärase ekraani värvi. |
| Müravaigistus | Vähendab ekraani müra, ilma et video kvaliteet selle all kannataks. |
| Digitaalse müra vähendamine | Vähendab müra MPEG-tihendusega video puhul. |
| Gamma | Saate reguleerida tumeda piirkonna heledust ja pildi keskmist halli taset. » Madal: muudab tumedamad ja keskmised hallid toonid heledamaks. » Keskmine: pildi originaaltase. » Kõrge: muudab tumedamad ja keskmised hallid toonid tumedamaks. |
| Must tase | Määrab ekraani musta taseme õigele tasemele. See funktsioon on kasutatav järgmistes režiimides: AV (NTSC-M), HDMI, komponent või USB (ainult plasmateleerid). » Madal: ekraanipilt muutub tumedamaks. » Kõrge: ekraanipilt muutub heledamaks. » Automaatne: seadistab vastavalt sisendsignaali tasemele ekraani musta taseme kõrgeks või madalaks. |
| Silmakaitse | Reguleerige ekraani heledust, et see ei muutuks liiga heledaks. Tuhmistab väga heledad pildid. See funktsioon on järgmistes režiimides välja lülitatud " Pildirežiim-Elav, Kino, Ekspert1, Ekspert2, Nutikas andur ". |
| Režiimid Tõeline kino ja Filmirežiim | Muudab salvestatud videoklipid loomulikumaks, eemaldades väriseva efekti. DVD- ja Blu-ray-filmid filmitakse kiirusega 24 kaadrit sekundis (fps). Funktsiooniga LG RealCinema töödeldakse iga kaadrit 1/24 sekundi jooksul 5 korda, mille korral on kiiruseks 120 fps, kui kasutate režiimi TruMotion, või iga kaadrit 1/24 sekundi jooksul 2 korda, mille korral on kiiruseks 48 fps, kui te ei kasuta režiimi TruMotion, kõrvaldades seega värinaefekti täielikult. |
| Värvigamma | Maksimeerib värvide kasutamist värvikvaliteedi suurendamiseks. » Standard: kuvab standardse värvikomplekti. » Lai: kasutab suuremat arvu värve. |
| Serva täiustaja | Näitab video selgemaid ja iseloomulikemaid ning naturaalsemaid servasid. |
| XVYCC (kasutatav režiimides Kino ja Ekspert) | *See funktsioon ei ole saadaval kõigil mudelitel. Selle funktsiooniga väljendatakse rikkalikemaid värve. Selle funktsiooniga esitatakse rikkalikemaid värve ning tavavideosignaali. Kui xvYCC signaali edastatakse HDMI kaudu, on see funktsioon kasutatav režiimides " Pildi-režiim - Kino, Ekspert ". |
| Ekspertmuster (kasutatav režiimis Ekspert) | See on ekspertreguleerimise jaoks vajalik muster. DTV vaatamisel on see funktsioon kasutatav režiimis " Pildirežiim - Ekspert ". |
| Värvifilter | See funktsioon on ette nähtud teatud video värvide filtreerimiseks. Värvi küllastumise ja tooni täpseks seadistamiseks saate kasutada RGB-filtrit. |

Kujundi täiustatud suvandid (sõltuvad mudelist)

| Seade | Kirjeldus | | |
|--------------------|---|---|--|
| Värvitemperatuur | Kohandab ekraani üleüldist värvitooni valge alusjoont muutes. | | |
| | Plasmateler | a. Meetod: 2 punkti <ul style="list-style-type: none"> • Muster: sisemine, välimine • Punane/roheline/sinine kontrast, punane/roheline/sinine heledus: reguleerimisvahemik on -50 kuni +50. | b. Meetod: 20 punkti IRE <ul style="list-style-type: none"> • IRE (Institute of Radio Engineers — raadioinseneride instituut) on üksus videosignaali suuruse kuvamiseks ning selle saab seadistada väärtustele 5, 10, 15 – 100. Saate reguleerida punast, rohelist või sinist vastavalt igale seadistusele. • Punane/roheline/sinine: reguleerimisvahemik on -50 kuni +50. c. Rakendub kõigile sisenditele |
| | LCD-/LED LCD-telerid | | b. Meetod: 10 punkti IRE <ul style="list-style-type: none"> • Muster: sisemine, välimine • IRE (Institute of Radio Engineers — raadioinseneride instituut) on üksus videosignaali suuruse kuvamiseks ning selle saab seadistada väärtustele 10, 20, 30 – 100. Saate reguleerida punast, rohelist või sinist vastavalt igale seadistusele. • Valgus: see funktsioon kuvab valgustiheduse arvatud väärtuse 2.2 gamma kohta. Saate sisestada soovitud valgusväärtuse 100 IRE juures; 2.2 gamma valguse sihtväärtus kuvatakse kümne sammuna 10 IREst kuni 90 IREni. • Punane/roheline/sinine: reguleerimisvahemik on -50 kuni +50. c. Rakendub kõigile sisenditele |
| Värvihaldussüsteem | Tööriistana, mida kasutavad eksperdid reguleerimiseks, kasutades testmustreid, ei mõjuta see teisi värve, kuid seda saab kasutada, et valikuliselt reguleerida 6 värvipiirkonda (punane, roheline, sinine, tsüaansinine, magenta, kollane). Värvierinevused ei pruugi olla eristatavad, isegi kui reguleerite tavalist videot. Reguleerib punast/rohelist/sinist/kollast/tsüaansinist/magenta. Punane/roheline/sinine/kollane/tsüaansinine, magenta värv: reguleerimisvahemik on -30 kuni +30. Punane/roheline/sinine/kollane/tsüaansinine, magenta toon: reguleerimisvahemik on -30 kuni +30. See funktsioon on RGB-PC ja HDMI-PC režiimides blokeeritud. | | |

Heliseaded

- 1 Põhimenüüde avamiseks vajutage nuppu **Home** (Põhimenüü).
- 2 Liikuge noolenuppudega valikule **AUDIO**, seejärel vajutage nuppu **OK**.
- 3 Kasutage noolenuppe ja liikuge soovitud sättele või suvandile ja vajutage nuppu **OK**.
 - Eelmisele tasemele naasmiseks vajutage nuppu **BACK** (Tagasi).
- 4 Kui olete lõpetanud, vajutage nuppu **EXIT** (VÄLJU).

- Teie teler võib erineda pildil olevast.

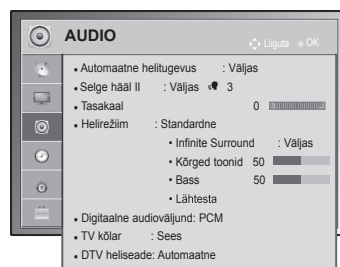

Kasutatavaid helisätteid on kirjeldatud järgmiselt.

| Seade | Kirjeldus | | | | | | | | | | | | | | | | | | | | | | |
|-------------------------------|--|--------|--|----------|---|---------|-----------------------------|------|---------------------------|-------|-------------------------------------|------|-----------------------------|-------|--|-------------------|--|---------------|---|------|--|----------|-----------------------------------|
| Automaatne helitugevus | Aktiveerib automaatse helitugevuse funktsiooni, mis hoiab helitugevuse ühtlasena ka kanaleid vahetades. Helitugevuse tase ei pruugi erinevate ringhäälingujaamade signaalitingimuste tõttu ühtlane olla. | | | | | | | | | | | | | | | | | | | | | | |
| Selge hääl II | Määrab inimhääle selguse. Kui funktsioon on sisse lülitatud, saate hääle selgust reguleerida. <div style="border: 1px solid black; padding: 5px; margin-top: 10px;"> <p>! MÄRKUS</p> <ul style="list-style-type: none"> • Kui valite režiimi "Selge hääl II" seadeks Sees, funktsioon Infinite Surround ei tööta. • Valige tase vahemikus -6 kuni +6. </div> | | | | | | | | | | | | | | | | | | | | | | |
| Tasakaal | Reguleerib vasaku ja parema kõlari helitasakaalu vastavalt keskkonnale. | | | | | | | | | | | | | | | | | | | | | | |
| Helirežiim | Valib ühe eelmääratud helirežiimi või kohandab iga režiimi suvandeid. <table border="1" style="width: 100%; margin-top: 5px;"> <thead> <tr> <th colspan="2">Režiim</th> </tr> </thead> <tbody> <tr> <td>Standard</td> <td>Valige, kui soovite kuulda standardkvaliteediga heli.</td> </tr> <tr> <td>Muusika</td> <td>Valige muusika kuulamiseks.</td> </tr> <tr> <td>Kino</td> <td>Valige filmi vaatamiseks.</td> </tr> <tr> <td>Sport</td> <td>Valige spordisündmuste vaatamiseks.</td> </tr> <tr> <td>Mäng</td> <td>Valige mängude mängimiseks.</td> </tr> </tbody> </table> <table border="1" style="width: 100%; margin-top: 5px;"> <thead> <tr> <th colspan="2">Valik</th> </tr> </thead> <tbody> <tr> <td>Infinite Surround</td> <td>Infinite Surround on LG patenteeritud helitöötlemistehnoloogia, mille eesmärgiks on kahe esikõlariga tagada muljetavaldav 5.1 ruumiline heli.</td> </tr> <tr> <td>Kõrged toonid</td> <td>Juhib väljundi domineerivaid helisid. Kõrgete toonide lisamisel suurendab see kõrgema sagedusvahemiku väljastamist.</td> </tr> <tr> <td>Bass</td> <td>Juhib väljundi pehmemaid helisid. Bassi lisamisel suurendab see madalama sagedusvahemiku väljastamist.</td> </tr> <tr> <td>Lähtesta</td> <td>Taastab helirežiimi vaikesätteid.</td> </tr> </tbody> </table> | Režiim | | Standard | Valige, kui soovite kuulda standardkvaliteediga heli. | Muusika | Valige muusika kuulamiseks. | Kino | Valige filmi vaatamiseks. | Sport | Valige spordisündmuste vaatamiseks. | Mäng | Valige mängude mängimiseks. | Valik | | Infinite Surround | Infinite Surround on LG patenteeritud helitöötlemistehnoloogia, mille eesmärgiks on kahe esikõlariga tagada muljetavaldav 5.1 ruumiline heli. | Kõrged toonid | Juhib väljundi domineerivaid helisid. Kõrgete toonide lisamisel suurendab see kõrgema sagedusvahemiku väljastamist. | Bass | Juhib väljundi pehmemaid helisid. Bassi lisamisel suurendab see madalama sagedusvahemiku väljastamist. | Lähtesta | Taastab helirežiimi vaikesätteid. |
| Režiim | | | | | | | | | | | | | | | | | | | | | | | |
| Standard | Valige, kui soovite kuulda standardkvaliteediga heli. | | | | | | | | | | | | | | | | | | | | | | |
| Muusika | Valige muusika kuulamiseks. | | | | | | | | | | | | | | | | | | | | | | |
| Kino | Valige filmi vaatamiseks. | | | | | | | | | | | | | | | | | | | | | | |
| Sport | Valige spordisündmuste vaatamiseks. | | | | | | | | | | | | | | | | | | | | | | |
| Mäng | Valige mängude mängimiseks. | | | | | | | | | | | | | | | | | | | | | | |
| Valik | | | | | | | | | | | | | | | | | | | | | | | |
| Infinite Surround | Infinite Surround on LG patenteeritud helitöötlemistehnoloogia, mille eesmärgiks on kahe esikõlariga tagada muljetavaldav 5.1 ruumiline heli. | | | | | | | | | | | | | | | | | | | | | | |
| Kõrged toonid | Juhib väljundi domineerivaid helisid. Kõrgete toonide lisamisel suurendab see kõrgema sagedusvahemiku väljastamist. | | | | | | | | | | | | | | | | | | | | | | |
| Bass | Juhib väljundi pehmemaid helisid. Bassi lisamisel suurendab see madalama sagedusvahemiku väljastamist. | | | | | | | | | | | | | | | | | | | | | | |
| Lähtesta | Taastab helirežiimi vaikesätteid. | | | | | | | | | | | | | | | | | | | | | | |

| Seade | Kirjeldus | | | | | | | | | |
|--|---|---|---|---|--|---|--|-----|------|-----|
| Digitaalne audioväljund | See funktsioon võimaldab teil valida eelistatud digitaalse audioväljundi. Kui funktsioon Dolby Digital on kasutatav, siis valides menüüst suvandi Digitaalne audioväljund, määrate SPDIF-väljundi (Sony Philips Digital InterFace — Sony Philipsi digitaalne liides) väärtusele Dolby Digital. Kui digitaalse heliväljundi menüüs on valitud väärtus Automaatne ja funktsioon Dolby Digital ei ole kasutatav, on SPDIF-väljundiks PCM (impulssmodulatsioon). Isegi kui Dolby Digital Audiot edastavale kanalile on seatud nii Dolby Digital kui audio keel, esitatakse vaid Dolby Digital. | | | | | | | | | |
| | <table border="1"> <thead> <tr> <th>Element</th> <th>Helisisend</th> <th>Digitaalne audioväljund</th> </tr> </thead> <tbody> <tr> <td>Automaatne</td> <td>MPEG Dolby Digital Dolby Digital Plus HE-AAC</td> <td>PCM Dolby Digital Dolby Digital Dolby Digital</td> </tr> <tr> <td>PCM</td> <td>Kõik</td> <td>PCM</td> </tr> </tbody> </table> | Element | Helisisend | Digitaalne audioväljund | Automaatne | MPEG Dolby Digital Dolby Digital Plus HE-AAC | PCM Dolby Digital Dolby Digital Dolby Digital | PCM | Kõik | PCM |
| | Element | Helisisend | Digitaalne audioväljund | | | | | | | |
| | Automaatne | MPEG Dolby Digital Dolby Digital Plus HE-AAC | PCM Dolby Digital Dolby Digital Dolby Digital | | | | | | | |
| PCM | Kõik | PCM | | | | | | | | |
| | | | | | | | | | | |
| | | | | | | | | | | |
| TV-kõlar | <p>Lülitab teleri sisemised kõlari välise Hi-Fi süsteemi kasutamisel sisse. Teleri kõlareid saab audio väljundseadmena kasutada ka videosisendi puudumisel.</p> <p> MÄRKUS</p> <ul style="list-style-type: none"> Kui teleri kõlarid on Simplink kodukinosüsteemi kasutamisel välja lülitatud, lülitub heliväljund automaatselt kodukinosüsteemi kõlaritele, kuid kui teleri kõlarid on sisse lülitatud, tuleb heli teleri kõlaritest. Mõned menüüd valikus AUDIO on blokeeritud, kui teleri kõlarid on välja lülitatud. | | | | | | | | | |
| DTV heliseade (ainult digitaalrežiimis) | <p>Kui sisendsignaal sisaldab mitut tüüpi heli, võimaldab see funktsioon valida sobiva tüübi.</p> <p>Režiim</p> <table border="1"> <tbody> <tr> <td>Automaatne</td> <td>Väljutab automaatselt järgmises järjekorras: HE-AAC > Dolby Digital+ > Dolby Digital > MPEG (v.a Itaalias). Väljutab automaatselt järgmises järjekorras: HE-AAC > Dolby Digital+ > MPEG > Dolby Digital (ainult Itaalias).</td> </tr> <tr> <td>HE-AAC, Dolby Digital+, Dolby Digital, MPEG</td> <td>Võimaldab kasutajal valida sobiva heli tüübi. Kui valitud on MPEG, on heliväljundiks alati MPEG. Kui MPEG-d ei toetata, valitakse teine järjekorras olev helitüüp.</td> </tr> </tbody> </table> <p style="text-align: right;">Vt lk77 Helikeele valimine</p> | Automaatne | Väljutab automaatselt järgmises järjekorras: HE-AAC > Dolby Digital+ > Dolby Digital > MPEG (v.a Itaalias). Väljutab automaatselt järgmises järjekorras: HE-AAC > Dolby Digital+ > MPEG > Dolby Digital (ainult Itaalias). | HE-AAC, Dolby Digital+, Dolby Digital, MPEG | Võimaldab kasutajal valida sobiva heli tüübi. Kui valitud on MPEG , on heliväljundiks alati MPEG . Kui MPEG-d ei toetata, valitakse teine järjekorras olev helitüüp. | | | | | |
| Automaatne | Väljutab automaatselt järgmises järjekorras: HE-AAC > Dolby Digital+ > Dolby Digital > MPEG (v.a Itaalias). Väljutab automaatselt järgmises järjekorras: HE-AAC > Dolby Digital+ > MPEG > Dolby Digital (ainult Itaalias). | | | | | | | | | |
| HE-AAC, Dolby Digital+, Dolby Digital, MPEG | Võimaldab kasutajal valida sobiva heli tüübi. Kui valitud on MPEG , on heliväljundiks alati MPEG . Kui MPEG-d ei toetata, valitakse teine järjekorras olev helitüüp. | | | | | | | | | |

Stereo- ja kaksikvastuvõtt (ainult analoogrežiimis)

Kui programm on valitud, kuvatakse jaama heliteave koos programminumbri ja jaama nimega.

- 1 Vajutage nuppu **Q. MENU** (Kiirmenüü), seejärel liikuge noolenuppudega valikule **Audio** või **Audio keel** ja vajutage nuppu **OK**.
- 2 Liikuge noolenuppudega heliväljundile ja vajutage nuppu **OK**.

| Edastus | Kuval |
|---------------|--------------------------------|
| Mono | MONO |
| Stereo | STEREO |
| Kaksik | DUAL I , DUAL II , DUAL I + II |

- **Monoheli valimine**

Kui stereosignaali on halva vastuvõtu tõttu nõrk, võite lülitada ümber monorežiimile. Monovastuvõtu korral heli selgus paraneb.

- **Keele valik kakskeelse edastuse jaoks**

Kui programmi saab vastu võtta kahes keeles (kakskeelne), saate lülitada režiimi DUAL I, DUAL II või DUAL I+II.

DUAL I saadab kõlaritesse edastuse primaarkeele.

DUAL II saadab kõlaritesse edastuse sekundaarkeele.

DUAL I+II saadab igasse kõlarisse eri keele.

NICAM-vastuvõtt (ainult analoogrežiimis)

Kui teler on varustatud NICAM-vastuvõtjaga, on võimalik vastu võtta kvaliteetset digitaalhelit NICAM (Near Instantaneous

Companding Audio Multiplex).

Heliväljundit saab valida vastavalt vastuvõetavale edastustüübile.

- 1 **NICAM**-mono vastuvõtmisel saate valida seadeks **NICAM MONO** või **FM MONO**.
- 2 **NICAM**-stereo vastuvõtmisel saate valida seadeks **NICAM STEREO** või **FM MONO**.
Kui stereosignaali on nõrk, lülitage ümber seadele **FM MONO**.
- 3 **NICAM**-kaksikedastuse vastuvõtmisel saate valida seadeks **NICAM DUAL I**, **NICAM DUAL II** või **NICAM DUAL I+II** või **FM MONO**.

Kõlarite heliväljundi valik

Režiimis AV, Komponent, RGB ja HDMI saate valida heliväljundiks vasak- või parempoolsed kõlarid. Valige heliväljund.

L+R: vasakpoolse audiosisendi (L) helisignaali saadetakse vasakpoolsele kõlarile ja parempoolse audiosisendi (R) helisignaali parempoolsele kõlarile.

L+L: vasakpoolse audiosisendi (L) helisignaali saadetakse vasak- ja parempoolsele kõlarile.

R+R: parempoolse audiosisendi (R) helisignaali saadetakse vasak- ja parempoolsele kõlarile.

Ajaseaded

- Teie teler võib erineda pildil olevast.

- 1 Põhimenüüde avamiseks vajutage nuppu **Home** (Põhimenüü).
- 2 Liikuge noolenuppudega valikule **AEG**, seejärel vajutage nuppu **OK**.
- 3 Soovitud seade või valiku juurde liikumiseks vajutage noolenuppe ning vajutage **OK**.
- Eelmisele tasemele naasmiseks vajutage nuppu **BACK** (Tagasi).
- 4 Kui olete lõpetanud, vajutage nuppu **EXIT** (VÄLJU).



Kasutatavaid ajasätteid on kirjeldatud järgmiselt.

| Seade | Kirjeldus | | | | | | | | | | |
|--------------------|---|----------|--------------------|-------------|---------|---------|-------------|------|---------------|----------------|-------------|
| Kell | <p>Määrab kellaaja, kuupäeva, ajavööndi ja suveaja. Kellaag määratakse automaatselt vastavalt digitaalkanali signaalile, mis sisaldab ringhäälinguajama pakutavat ajateavet. Vastasel juhul määrake kellaag ja kuupäev käsitsi.</p> <div style="border: 1px solid black; padding: 5px; margin: 10px 0;"> <p>! MÄRKUS</p> <ul style="list-style-type: none"> • Kellaag määratakse ajanihke teabe järgi, mille aluseks on ajavöönd ja GMT (Greenwichi aeg), mis võetakse vastu koos edastussignaali, kellaag seadistatakse automaatselt digitaalse signaali järgi. • Kui linna nime ajavööndis muudetakse vastavalt nihkele, saate kellaaga 1 tunni võrra muuta. • Ajavööndi menüüd saab muuta režiimis Automaatne. </div> <div style="display: flex; justify-content: space-between; align-items: flex-start; margin-top: 20px;"> <table border="1" style="border-collapse: collapse; width: 30%;"> <thead> <tr> <th>Ajatsoon</th> </tr> </thead> <tbody> <tr><td>Magadan, Kamtšatka</td></tr> <tr><td>Vladivostok</td></tr> <tr><td>Jakutsk</td></tr> <tr><td>Irkutsk</td></tr> <tr><td>Krasnojarsk</td></tr> <tr><td>Omsk</td></tr> <tr><td>Jekaterinburg</td></tr> <tr><td>Moskva, Samara</td></tr> <tr><td>Kaliningrad</td></tr> </tbody> </table> <div style="width: 65%;"> <p>See tabel tähistab Venemaa 9 piirkonna ajavööndit; kui kasutaja valib enda piirkonna ajavööndi, siis seadistatakse kellaag automaatselt.</p> <p>Kui telejaam kohaliku kellaaja nihet ei edastata või pärast piirkonna valimist andmed ei ühti, siis saab kasutaja õige kellaaja määramiseks muuta nihet ajavööndi seadetes.</p> </div> </div> | Ajatsoon | Magadan, Kamtšatka | Vladivostok | Jakutsk | Irkutsk | Krasnojarsk | Omsk | Jekaterinburg | Moskva, Samara | Kaliningrad |
| Ajatsoon | | | | | | | | | | | |
| Magadan, Kamtšatka | | | | | | | | | | | |
| Vladivostok | | | | | | | | | | | |
| Jakutsk | | | | | | | | | | | |
| Irkutsk | | | | | | | | | | | |
| Krasnojarsk | | | | | | | | | | | |
| Omsk | | | | | | | | | | | |
| Jekaterinburg | | | | | | | | | | | |
| Moskva, Samara | | | | | | | | | | | |
| Kaliningrad | | | | | | | | | | | |

| Seade | Kirjeldus |
|---|--|
| Väljalülitusaeg/ Sisselülitusaeg | Määrab teleri automaatse sisse- või väljalülitusaja. Funktsiooni kasutamiseks peate eelnevalt määrata kehtiva kellaaaja ja kuupäeva. <div style="border: 1px solid black; padding: 5px;"> <p>! MÄRKUS</p> <ul style="list-style-type: none"> Kui 2 tunni jooksul pärast teleri sisselülitamisfunktsiooniga sisselülitamist ühtegi nuppu ei vajutata, siseneb teler automaatselt ooterežiimi. (Välja arvatud 22/26/32LK335C, 32/37/42LK455C, 19/22/26/32LV255C, 32/37/42/47LV355C) Kui määrata nii väljalülitusaja kui sisselülitusaja samale ajale, alustab väljalülitusaja funktsioon sisselülitusaja funktsiooni. </div> |
| Unetaimer | Määrab aja, mille möödumisel teler välja lülitub Kui lülitate teleri välja ja uuesti sisse, lülitub unetaimeri funktsioon välja. |

Lukuseaded

- Teie teler võib erineda pildil olevast.

- 1 Põhimenüüde avamiseks vajutage nuppu **Home** (Põhimenüü).
- 2 Liikuge noolenuppudega valikule **LUKK**, seejärel vajutage nuppu **OK**.
- 3 Kasutage noolenuppe ja liikuge soovitud sättele või suvandile, seejärel vajutage nuppu **OK**.
- Eelmisele tasemele naasmiseks vajutage nuppu **BACK** (Tagasi).
- 4 Kui olete lõpetanud, vajutage nuppu **EXIT** (VÄLJU).

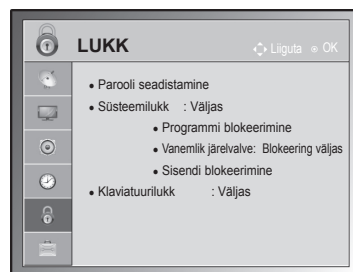

Kasutatavaid lukusätteid on kirjeldatud järgmiselt.

| Seade | Kirjeldus |
|---|---|
| Süsteemilukk | Aktiveerib ja desaktiveerib süsteemiluku. |
| Parooli seadistamine | Vahetab neljamärgilise salasõna. Vaikimisi kasutatav PIN-kood on "0 0 0 0". Kui riigiks on valitud Prantsusmaa, ei ole parool '0', '0', '0', '0', vaid '1', '2', '3', '4'. Kui riigiks on valitud Prantsusmaa, ei saa määratud parool olla '0', '0', '0', '0'. Kui olete oma salasõna unustanud, vajutage kaugjuhtimispuldil '0', '3', '2', '5'. |
| Programmi blokeerimine | Blokeerib lastele ebasobiliku sisuga programmid, kui vajutate rohelist nuppu. Blokeeritud programmide ette kuvatakse luku ikoon. Programme saab valida, kui ekraan jääb tühjaks ja heli vaigistatakse. Lukustatud kanali vaatamiseks sisestage parool. Funktsioon on kasutatav, kui suvandi Süsteemilukk sätteks on Sees |
| Vanemlik järevalve (ainult digitaalrežiimis) | See funktsioon toimib vastavalt edastusjaama esitavale teabele. Kui signaal edastab vale teavet, ei saa seda funktsiooni kasutada. Selle menüü avamiseks on vaja sisestada parool. Teler on programmeeritud nii, et viimati häälestatud suvand jääb meelde ka pärast väljalülitamist. Takistab lastel vastavalt kategooriapiirangutele vaadata teatud täiskasvanute programme. Piiranguga programmi vaatamiseks sisestage parool. Kategooriad erinevad riigiti. |
| Sisendi blokeerimine | Blokeerib sisendallikad. Funktsioon on kasutatav, kui suvandi Süsteemilukk sätteks on Sees |
| Klaviatuurilukk | Lukustab või avab teleri nupud. |

Suvandisätted

- Teie teler võib erineda pildil olevast.







- 1 Põhimenüüde avamiseks vajutage nuppu **Home** (Põhimenüü).
- 2 Liikuge noolenuppudega suvandile **VALIK**, seejärel vajutage nuppu **OK**.
- 3 Soovitud seade või valiku juurde liikumiseks vajutage noolenuppe ning vajutage **OK**.
- Eelmisele tasemele naasmiseks vajutage nuppu **BACK** (Tagasi).
- 4 Kui olete lõpetanud, vajutage nuppu **EXIT** (VÄLJU).

Kasutatavaid üldsätteid on kirjeldatud järgmiselt.

| Seade | Kirjeldus | | | | | | | | | | | | | | | | | | |
|-------------------------------------|---|-------------------------------------|--|------|------|-----|------------------|--|-----------------------|--|---------------------------|--|---------------------|--|-------------------|--|--------------------------|--|-------------|
| Keel | Valib kuva- või helikeele. | | | | | | | | | | | | | | | | | | |
| | Valik | | | | | | | | | | | | | | | | | | |
| Menüükeel | Valige soovitud keel. | | | | | | | | | | | | | | | | | | |
| Audio keel | <p>Audio funktsioon võimaldab teil valida helile eelistatud keele. Kui heliandmeid pole valitud keeles saadaval, siis esitatakse heli vaikimisi valitud keeles.</p> <table border="1"> <thead> <tr> <th colspan="2">Heli keele OSD informatsioon</th> </tr> <tr> <th>Kuva</th> <th>Olek</th> </tr> </thead> <tbody> <tr> <td>N.A</td> <td>Ei ole kasutatav</td> </tr> <tr> <td></td> <td>MPEG heli</td> </tr> <tr> <td></td> <td>Dolby Digital heli</td> </tr> <tr> <td></td> <td>Heli vaegnägijatele</td> </tr> <tr> <td></td> <td>Heli vaegkuuljate</td> </tr> <tr> <td></td> <td>Dolby Digital Plus Audio</td> </tr> <tr> <td></td> <td>HE-AAC heli</td> </tr> </tbody> </table> | Heli keele OSD informatsioon | | Kuva | Olek | N.A | Ei ole kasutatav | | MPEG heli | | Dolby Digital heli | | Heli vaegnägijatele | | Heli vaegkuuljate | | Dolby Digital Plus Audio | | HE-AAC heli |
| Heli keele OSD informatsioon | | | | | | | | | | | | | | | | | | | |
| Kuva | Olek | | | | | | | | | | | | | | | | | | |
| N.A | Ei ole kasutatav | | | | | | | | | | | | | | | | | | |
| | MPEG heli | | | | | | | | | | | | | | | | | | |
| | Dolby Digital heli | | | | | | | | | | | | | | | | | | |
| | Heli vaegnägijatele | | | | | | | | | | | | | | | | | | |
| | Heli vaegkuuljate | | | | | | | | | | | | | | | | | | |
| | Dolby Digital Plus Audio | | | | | | | | | | | | | | | | | | |
| | HE-AAC heli | | | | | | | | | | | | | | | | | | |
| Subtiitri keel | <p>Kasutage subtiitrite funktsiooni, kui subtiitrid edastatakse kahes või enam keeles. Kui valitud keeles edastatavad subtiitrite andmed puuduvad, kuvatakse subtiitrid vaikimisi keeles.</p> <table border="1"> <thead> <tr> <th colspan="2">Subtiitrite keele OSD informatsioon</th> </tr> <tr> <th>Kuva</th> <th>Olek</th> </tr> </thead> <tbody> <tr> <td>N.A</td> <td>Ei ole kasutatav</td> </tr> <tr> <td></td> <td>Teleteksti subtiitrid</td> </tr> <tr> <td></td> <td>Subtiitrid vaegkuuljatele</td> </tr> </tbody> </table> | Subtiitrite keele OSD informatsioon | | Kuva | Olek | N.A | Ei ole kasutatav | | Teleteksti subtiitrid | | Subtiitrid vaegkuuljatele | | | | | | | | |
| Subtiitrite keele OSD informatsioon | | | | | | | | | | | | | | | | | | | |
| Kuva | Olek | | | | | | | | | | | | | | | | | | |
| N.A | Ei ole kasutatav | | | | | | | | | | | | | | | | | | |
| | Teleteksti subtiitrid | | | | | | | | | | | | | | | | | | |
| | Subtiitrid vaegkuuljatele | | | | | | | | | | | | | | | | | | |
| Teksti keel | <p>Kasutage digirežiimis teksti keele funktsiooni, kui teksti edastatakse kahes või enam keeles. Kui valitud keeles edastatava teksti andmed puuduvad, kuvatakse tekst vaikimisi keeles.</p> | | | | | | | | | | | | | | | | | | |
| | <p>! MÄRKUS</p> <ul style="list-style-type: none"> • Kui esimeseks eelistuseks valitud keel heli, subtiitrite ja teksti jaoks pole saadaval, saate valida teise eelistuskeele. • Heli/subtiitrid võidakse kuvada lihtsamal kujul, 1 kuni 3 märgiga, mida edastatakse teenusepakkuja poolt. • Kui te valite täiendava heli (heli vaegnägijatele/vaegkuuljatele), siis võib see asendada osa põhihelist. | | | | | | | | | | | | | | | | | | |

| Seade | Kirjeldus | | | | | | | | |
|--|---|---|---|----------------------|---|-------------|---|-------|---|
| Riik | <p>Valib soovitud riigi.</p> <div style="border: 1px solid black; padding: 10px; margin-top: 10px;"> <p> MÄRKUS</p> <ul style="list-style-type: none"> • Kui te ei lõpeta seadistamise installimist nupuga BACK (TAGASI) või kui ekraanikuva aeg lõpeb, kuvatakse installimenüü teleri sisselülitamisel alati, kuni seadistamine on lõpetatud. • Kui valite vale asukohariigi, ei kuvata teleteksti ekraanil õigesti ja teleteksti kasutamisel võivad ilmneda probleemid. • CI-funktsiooni (üldliides) ei pruugita riigi leviedastustingimuste alusel rakendada. • DTV-režiimi juhtnupud ei pruugi riigi leviedastustingimuste alusel töötada. • Riigis, kus digitaalse leviedastuse määruused pole kinnitatud, ei pruugi kõik DTV-funktsiooni sõltuvalt digitaalse leviedastuse tingimustest töötada. • Riigihäälestus "UK" peaks olema aktiveeritud ainult Inglismaal. • Kui riigihäälestuse seadeks on "--", on kasutatavad Euroopa standardsed leviedastusprogrammid, kuid kõik DTV-funktsioonid ei pruugi korralikult töötada. </div> | | | | | | | | |
| Puuetega inimeste abi (ainult digitaalrežiimis) | <p>Valik</p> <table border="1" style="width: 100%; border-collapse: collapse;"> <tr> <td style="width: 30%;">Kuulmispuue</td> <td>Funktsioon kuulmispuudega inimestele.</td> </tr> <tr> <td rowspan="3">Audio kirjeldus</td> <td>Funktsioon pimedatele, mis pakub lisaks tavahelile seletavat helikirjeldust hetkeolukorra kohta telesaates. Kui valitud on säte Audio kirjeldus sees, pakutakse tavaheli ja audio kirjeldust vaid nende programmidega, mis sisaldavad audio kirjeldust.</td> </tr> <tr> <td>Helitugevus</td> <td>Muudab audio kirjelduse helitugevust</td> </tr> <tr> <td>Piiks</td> <td>Audio kirjelduse teave valimisel kostab piiks</td> </tr> </table> | Kuulmispuue | Funktsioon kuulmispuudega inimestele. | Audio kirjeldus | Funktsioon pimedatele, mis pakub lisaks tavahelile seletavat helikirjeldust hetkeolukorra kohta telesaates. Kui valitud on säte Audio kirjeldus sees , pakutakse tavaheli ja audio kirjeldust vaid nende programmidega, mis sisaldavad audio kirjeldust. | Helitugevus | Muudab audio kirjelduse helitugevust | Piiks | Audio kirjelduse teave valimisel kostab piiks |
| Kuulmispuue | Funktsioon kuulmispuudega inimestele. | | | | | | | | |
| Audio kirjeldus | Funktsioon pimedatele, mis pakub lisaks tavahelile seletavat helikirjeldust hetkeolukorra kohta telesaates. Kui valitud on säte Audio kirjeldus sees , pakutakse tavaheli ja audio kirjeldust vaid nende programmidega, mis sisaldavad audio kirjeldust. | | | | | | | | |
| | Helitugevus | Muudab audio kirjelduse helitugevust | | | | | | | |
| | Piiks | Audio kirjelduse teave valimisel kostab piiks | | | | | | | |
| ISM-meetod (ainult plasmatele-rid) | <p>Kui ekraanil kuvatakse pikka aega fikseeritud või liikumatu kujutis, siis kujutise vahetamisel võib see põhjustada varipildi. Ärge lubage teleri ekraanil pikka aega liikumatu pildi kuvamist.</p> <p>Valik</p> <table border="1" style="width: 100%; border-collapse: collapse;"> <tr> <td style="width: 30%;">Täiesti valge</td> <td>Funktsioon eemaldab ekraanilt püsikujutised. Märkus: intensiivset püsikujutist võib olla raske ainult selle funktsiooni abil eemaldada.</td> </tr> <tr> <td>Süstik</td> <td>See funktsioon võib olla abiks parasiitkujutiste vältimisel. Siiski on parem, kui teleri ekraanipilt ei ole pikka aega üks ja sama. Püsikujutise tõkestamiseks muudetakse ekraanipilti iga 2 minuti tagant.</td> </tr> <tr> <td>Värviline</td> <td>Värviplokk koos ekraanikuvaga liigub vähehaaval ja valgeid mustreid muudetakse. Järelkujutist on raske märgata, kui ajutine järelkujutis eemaldatakse ja värvimuster on aktiveeritud.</td> </tr> </table> | Täiesti valge | Funktsioon eemaldab ekraanilt püsikujutised. Märkus: intensiivset püsikujutist võib olla raske ainult selle funktsiooni abil eemaldada. | Süstik | See funktsioon võib olla abiks parasiitkujutiste vältimisel. Siiski on parem, kui teleri ekraanipilt ei ole pikka aega üks ja sama. Püsikujutise tõkestamiseks muudetakse ekraanipilti iga 2 minuti tagant. | Värviline | Värviplokk koos ekraanikuvaga liigub vähehaaval ja valgeid mustreid muudetakse. Järelkujutist on raske märgata, kui ajutine järelkujutis eemaldatakse ja värvimuster on aktiveeritud. | | |
| Täiesti valge | Funktsioon eemaldab ekraanilt püsikujutised. Märkus: intensiivset püsikujutist võib olla raske ainult selle funktsiooni abil eemaldada. | | | | | | | | |
| Süstik | See funktsioon võib olla abiks parasiitkujutiste vältimisel. Siiski on parem, kui teleri ekraanipilt ei ole pikka aega üks ja sama. Püsikujutise tõkestamiseks muudetakse ekraanipilti iga 2 minuti tagant. | | | | | | | | |
| Värviline | Värviplokk koos ekraanikuvaga liigub vähehaaval ja valgeid mustreid muudetakse. Järelkujutist on raske märgata, kui ajutine järelkujutis eemaldatakse ja värvimuster on aktiveeritud. | | | | | | | | |
| Toite märgutuli (ainult LCD-/LED LCD-telerid) | <p>Määrab, kas teleri indikaatorituli lülitatakse sisse või välja. Kui valite 3D-režiimi, on sisselülituse indikaator automaatselt väljas.</p> <p>Valik</p> <table border="1" style="width: 100%; border-collapse: collapse;"> <tr> <td style="width: 30%;">Puhkerežiimi valgus</td> <td>Määrab, kas ooterežiimi indikaatorituli lülitatakse sisse või välja.</td> </tr> <tr> <td>Sisselülituse valgus</td> <td>Määrab, kas toite sisselülitamisel lülitatakse indikaatorituli sisse või välja.</td> </tr> </table> | Puhkerežiimi valgus | Määrab, kas ooterežiimi indikaatorituli lülitatakse sisse või välja. | Sisselülituse valgus | Määrab, kas toite sisselülitamisel lülitatakse indikaatorituli sisse või välja. | | | | |
| Puhkerežiimi valgus | Määrab, kas ooterežiimi indikaatorituli lülitatakse sisse või välja. | | | | | | | | |
| Sisselülituse valgus | Määrab, kas toite sisselülitamisel lülitatakse indikaatorituli sisse või välja. | | | | | | | | |
| Andmeteenus (ainult lirimaal) | See funktsioon lubab kasutajatel valida funktsiooni MHEG (digitaalne teletekst) või Teletekst, kui mõlemad on samaaegselt olemas. | | | | | | | | |

| Seade | Kirjeldus | | | | | | |
|-----------------------------|---|-------------|---|---------------|---|------------|---|
| Tehaseseaded | <p>See funktsioon lähtestab kõik seadistused.</p> <p> MÄRKUS</p> <ul style="list-style-type: none"> Kui funktsioon Süsteemilukk on Sees ja olete parooli unustanud, vajutage kaugjuhtimis-puldil '0', '3', '2', '5'. | | | | | | |
| ID-seadistus | Annab ühendatud seadmetele tunnuse | | | | | | |
| Režiimi seadistamine | <p>Vaikesätteks on Kodukasutus. Koduses keskkonnas parima pildikvaliteedi tagamiseks soovita-me kasutada režiimi Kodukasutus.</p> <p>Valik</p> <table border="1"> <tr> <td>Kodukasutus</td> <td>Valib kodusele keskkonnale sätte Kodukasutus.</td> </tr> <tr> <td>Kaupluse demo</td> <td>Valib poekeskkonnale sätte Kaupluse demo.</td> </tr> <tr> <td>Demorežiim</td> <td> <p>Määratakse teleris erifunktsioonide kuvamiseks. Demorežiimi tühis-tamiseks vajutage suvalist nuppu, v.a helitugevuse ja vaigistamise nupud.</p> <p> MÄRKUS</p> <ul style="list-style-type: none"> Režiimis Kodukasutus pole režiimi Demorežiim võimalik kasutada. Režiimis Kaupluse demo on režiimi Demorežiim seadeks automaatselt Sees. Kui režiimis Kaupluse demo lülitatakse režiimi Demorežiim seadeks Väljas, režiim Demorežiim ei tööta ja ainult ekraan lähtestatakse. 5 minuti möödumisel lähtestatakse ekraan automaatselt režiimi Demorežiim. </td> </tr> </table> | Kodukasutus | Valib kodusele keskkonnale sätte Kodukasutus. | Kaupluse demo | Valib poekeskkonnale sätte Kaupluse demo. | Demorežiim | <p>Määratakse teleris erifunktsioonide kuvamiseks. Demorežiimi tühis-tamiseks vajutage suvalist nuppu, v.a helitugevuse ja vaigistamise nupud.</p> <p> MÄRKUS</p> <ul style="list-style-type: none"> Režiimis Kodukasutus pole režiimi Demorežiim võimalik kasutada. Režiimis Kaupluse demo on režiimi Demorežiim seadeks automaatselt Sees. Kui režiimis Kaupluse demo lülitatakse režiimi Demorežiim seadeks Väljas, režiim Demorežiim ei tööta ja ainult ekraan lähtestatakse. 5 minuti möödumisel lähtestatakse ekraan automaatselt režiimi Demorežiim. |
| Kodukasutus | Valib kodusele keskkonnale sätte Kodukasutus. | | | | | | |
| Kaupluse demo | Valib poekeskkonnale sätte Kaupluse demo. | | | | | | |
| Demorežiim | <p>Määratakse teleris erifunktsioonide kuvamiseks. Demorežiimi tühis-tamiseks vajutage suvalist nuppu, v.a helitugevuse ja vaigistamise nupud.</p> <p> MÄRKUS</p> <ul style="list-style-type: none"> Režiimis Kodukasutus pole režiimi Demorežiim võimalik kasutada. Režiimis Kaupluse demo on režiimi Demorežiim seadeks automaatselt Sees. Kui režiimis Kaupluse demo lülitatakse režiimi Demorežiim seadeks Väljas, režiim Demorežiim ei tööta ja ainult ekraan lähtestatakse. 5 minuti möödumisel lähtestatakse ekraan automaatselt režiimi Demorežiim. | | | | | | |

Võrgu seaded

(sõltub mudelist)

- 1 Vajutage nuppu **Home** (Põhimenüü), et kasutada põhimenüüsid.
- 2 Vajutage noolenuppe ja leidke valik **VÕRK**, seejärel vajutage nuppu **OK**.
- 3 Soovitud seade või valiku juurde liikumiseks vajutage noolenuppe ning vajutage **OK**.
- Eelmisele tasemele naasmiseks vajutage nuppu **BACK** (Tagasi).
- 4 Kui olete lõpetanud, vajutage nuppu **EXIT** (Välju).

- Teie teler võib erineda pildil olevast.

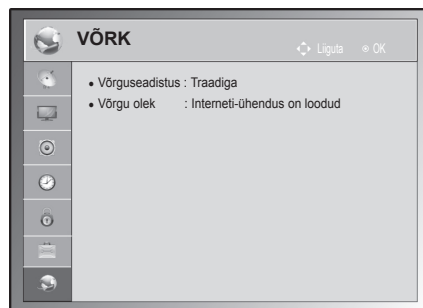

Allpool on kirjeldatud kasutatavaid võrguseadeid.

| Seade | Kirjeldus |
|--------------------|--|
| Võrguseaded | Võrguseadete konfigureerimine (Vt lk52). |
| Võrgu olek | Võrgu oleku vaatamine (Vt lk53). |

ÜHENDUSTE LOOMINE

Ühendage teleriga erinevad välisseadmed ning lülitage sisendrežiimid valima välisseadmeid. Lisateavet välisseadmete ühendamise kohta leiate vastava seadme kasutusjuhendist.

Kasutatavad välisseadmed on järgmised: HD vastuvõtjad, DVD-mängijad, videokassetimakid, audiosüsteemid, USB-mäluseadmed, arvuti, mänguseadmed ja muud välisseadmed.



MÄRKUS

- Kui salvestate telesaate DVD-le või videokassetile, veenduge, et ühendage telesignaali sisendkaabli teleriga DVD-salvesti või videokassetimaki kaudu. Lisateavet salvestamise kohta leiate ühendatud seadme kasutusjuhendist.
- Välisseadmete ühendamine võib sõltuvalt mudelist erineda.
- Ühendage välisseadmed teleriga TV-portide järjekorrast sõltumatult.

Ühenduste ülevaade

Teleri tagapaneeli pistikupesadesse saab ühendada erinevaid välisseadmeid.

- 1 Vaadake alltoodud joonist ja leidke seade, mida soovite teleriga ühendada.
- 2 Kontrollige välisseadme ühendustüüpi.
- 3 Liikuge vastava joonise juurde ja vaadake ühenduse üksikasju.

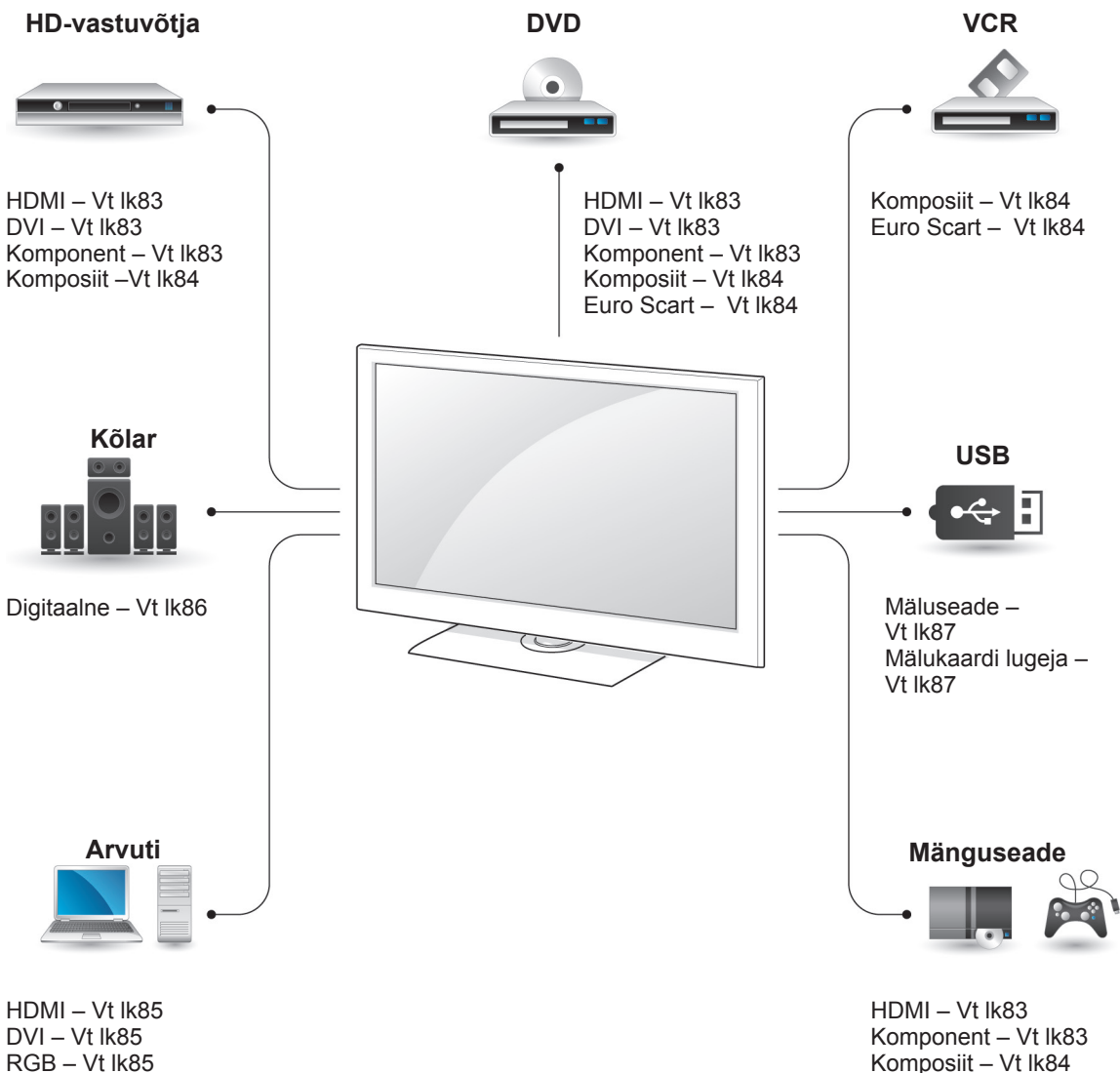

MÄRKUS

- Mänguseadme ühendamisel teleriga kasutage mänguseadme ühenduskaablit.

- See jaotis **ÜHENDUSTE LOOMINE** sisaldab peamiselt telerimudelite 50/60PZ55** diagramme.
- Teie teler võib erineda pildil olevast.

Ühendamine HD-vastuvõtja, DVD-seadme või videomakiga

Ühendage HD-vastuvõtja, DVD-seade või videomakk teleriga ja valige vastav sisendreežim.

HDMI-kaabli ühendamine

Edastab välisseadme digitaalsed video- ja helisignaale telerisse. Ühendage välisseadme ja teleri vahele HDMI-kaabel nii, nagu on näidatud alltoodud joonisel.

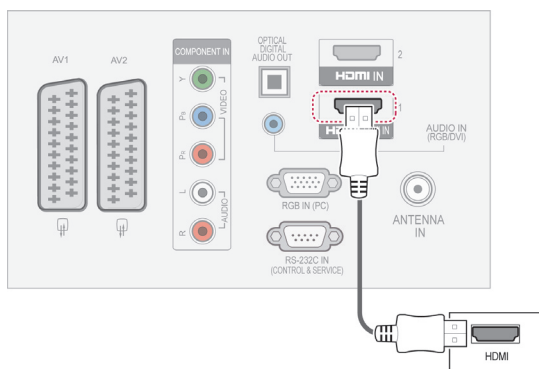

DVI-HDMI kaabli ühendamine

Edastab välisseadme digitaalset videosignaali telerisse. Ühendage välisseadme ja teleri vahele DVI-HDMI kaabel nii, nagu on näidatud alltoodud joonisel. Helisignaali edastamiseks ühendage helikaabel.

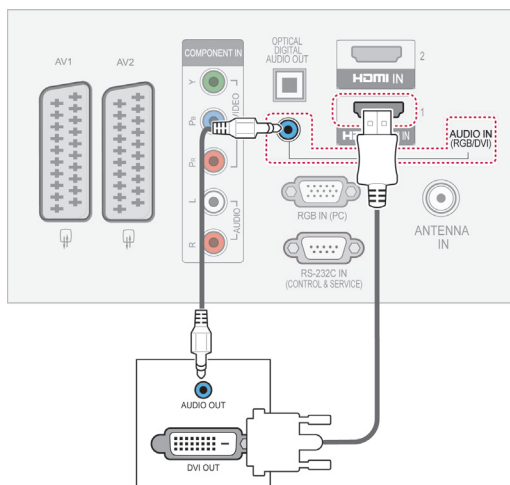

Komponentkaabli ühendamine

Edastab välisseadme video ja heli analoogsignaale telerisse. Ühendage välisseadme ja teleri vahele komponentkaabel nii, nagu on näidatud alltoodud joonisel.

! MÄRKUS

- HDMI-kaabli abil võib teler samaaegselt vastu võtta video- ja audiosignaali.
- Kui DVD-mängija ei toeta funktsiooni Auto HDMI, siis peate vastavalt häälestama väljunderaldusvõime.
- Veenduge, et HDMI-kaabel on High Speed HDMI-kaabel. Kui HDMI-kaabel pole High Speed HDMI-kaabel, siis võib esineda pildi värelemist või pole pilti üldse. Palun kasutage High Speed HDMI-kaablit.

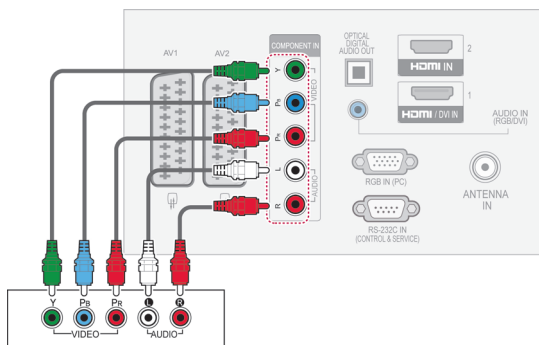

Euro Scart-kaabli ühendamine

Edastab välisseadme video- ja helisignaali telerisse. Ühendage välisseadme ja teleri vahele Euro Scart-kaabel nii, nagu on näidatud alltoodud joonisel. Täiskaadri laotuse puhul kasutage Euro Scart-kaablit.

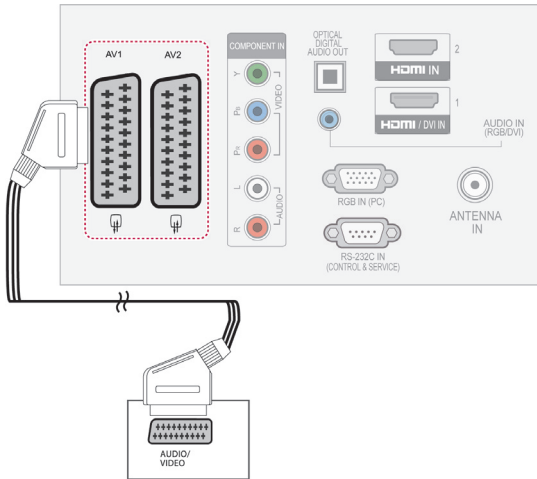

| Praegune sisendreežim | Väljund Tüüp | AV1 (TV-väljund ¹) | AV2 (Monitoriväljund ²) |
|-----------------------|--------------|--------------------------------|-------------------------------------|
| Digitaalteler | | X | O |
| Analoogteler, AV | Analoogteler | | O |
| Komponent / RGB | Analoogteler | | X |
| HDMI | Analoogteler | | X |

1 TV-väljund: teler edastab analoogsignaale.

2 Moitoriväljund: edastatakse praegune ekraanikujutis.

! MÄRKUS

- Kui soovite kasutada Euro Scart-kaablit, peab see olema varjestatud.

Komposiitkaabli ühendamine

Edastab välisseadme video ja heli analoogsignaali telerisse. Ühendage välisseadme ja teleri vahele komposiitkaabel nii, nagu on näidatud alltoodud joonisel.

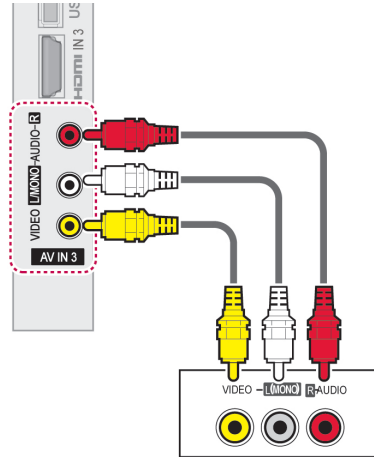

! MÄRKUS

- Kui teil on monoheli edastav videomakk, ühendage selle helikaabel teleri ühenduspesa **AUDIO L/MONO**.

Ühendamine arvutiga

! MÄRKUS

- Teleri parima pildikvaliteedi tagamiseks on soovitatav kasutada HDMI-ühendust.

DVI-HDMI kaabli ühendamine

Edastab video digitaalsignaali arvutist telerisse. Ühendage arvuti ja teleri vahele DVI-HDMI kaabel nii, nagu on näidatud alltoodud joonisel. Helisignaali edastamiseks ühendage helikaabel.

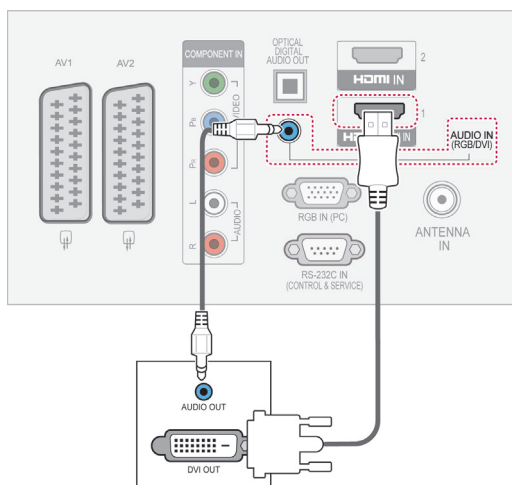

HDMI-kaabli ühendamine

Edastab digitaalsed video- ja helisignaali arvutist telerisse. Ühendage arvuti ja teleri vahele HDMI-kaabel nii, nagu on näidatud alltoodud joonisel.

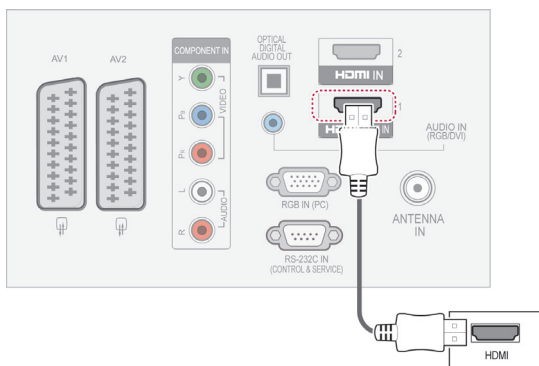

RGB-kaabli ühendamine

Edastab analoogsignaali arvutist telerisse. Ühendage arvuti ja teleri vahele müügikomplekti kuuluv 15-viiguline D-sub-signaalkaabel nii, nagu on näidatud alltoodud joonisel. Helisignaali edastamiseks ühendage helikaabel.

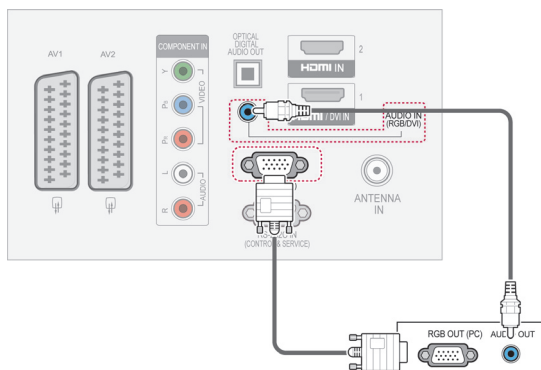

! MÄRKUS

- Vältige liikumatu pildi pikaajalist hoidmist teleri ekraanil. Liikumatu kinnispildi jälgend võib püsivalt ekraanile jääda; võimaluse korral kasutage ekraanisäästjat.
- PC-režiimis võib esineda teatud müra ole-nevalt eraldusvõimest, vertikaalkujundist, kontrastist või heledusest. Sel juhul muutke PC-režiimi eraldusvõimet, vahetage värs-kendussagedust või reguleerige menüü abil heledust ja kontrasti, kuni pilt on puhas. Kui personaalarvuti graafikakaardi värskendus-sagedust ei saa muuta, vahetage graafi-kakaart või konsulteerige graafikakaardi valmistajaga.
- Horisontaal- ja vertikaalsageduse sünkroni-seerimise sisendkuju on eraldatud.
- Soovitame arvutirežiimis kasuta-da 1920x1080, 60 Hz (Välja arvatud 42/50PT****, 42/50PW****, 22/26/32LK33**, 19/26/32LV25**, 19/22LV23**), 1024x768, 60 Hz(Ainult 42/50PT****, 42/50PW****) 1360 x768, 60 Hz(Ainult22/26/32LK33**, 19/26/32LV25**, 19/22LV23**) — see peaks andma parima pildikvaliteedi.
- Ühendage personaalarvuti monitori väljundpordi signaalkaabel RGB (PC) seadme-pordiga või personaalarvuti signaalkaabel HDMI-väljundpordist HDMI IN (või HDMI/DVI IN) seadme-pordiga.
- Ühendage personaalarvuti helikaabel teleri helisisendiga. (Helikaablid ei ole teleriga kaasas.)
- Helikaardi kasutamisel reguleerige vasta-valt arvuti heli.
- Kui personaalarvuti graafikakaart ei edasta samaaegselt analoog- ja digitaal-RGB-d, ühendage personaalarvuti kuvamiseks vaid üks RGB või HDMI IN (või HDMI/DVI IN).
- DOS-režiim ei pruugi sõltuvalt videokaardist töötada, kui kasutate HDMI-DVI kaablit.
- Liiga pika RGB-PC-kaabli kasutamisel võib ekraanil esineda müra. Soovitame kasuta-da mitte üle 5 m pikkust kaablit. See annab parima pildikvaliteedi.

Helisüsteemiga ühendamine

Kasutage sisseehitatud kõlarite asemel välist heli-süsteemi.

! MÄRKUS

- Vaigistage teleri sisseehitatud kõlarid, kui kasutate välist heliseadet (Vt lk73).

Digitaalne optiline heliühendus

Edastab digitaalse helisignaali arvutist välissead-messe. Ühendage välisseadme ja teleri vahele optiline helikaabel nii, nagu on näidatud alltoodud joonisel.

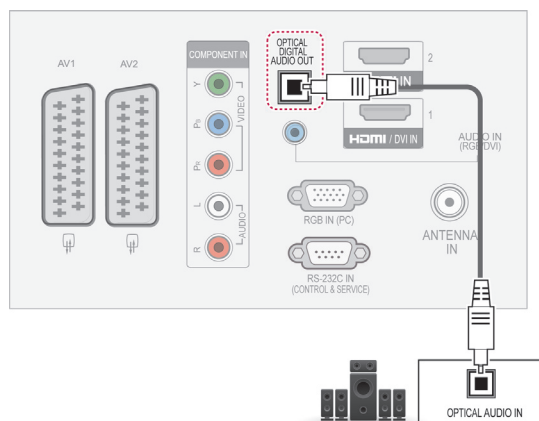

! MÄRKUS

- Ärge vaadake optilise väljundpordi sisse. Laserkiirde vaatamine võib teie nägemist kahjustada.

Kõrvaklappide ühendamine

(V.a mudelid 42PT25**, 60PV25**, 42/50PT35**, 50PV35**, 50/60PZ25**, 42/50PW45**, 50/60PZ55**, 42/50PT45**)

Edastab kõrvaklappide signaali telerist välisseadmesse. Ühendage kõrvaklapid teleriga nii, nagu on näidatud alltoodud joonisel.

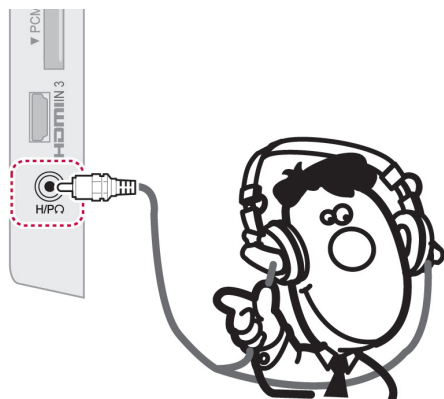

! MÄRKUS

- Menüü AUDIO valikuid ei saa kõrvaklappide ühendamisel kasutada.
- Muutes valikut AV-režiim sel ajal, kui kõrvaklapid on ühendatud, rakendatakse muudatus vaid videole ja mitte helile.
- Funktsioon Optiline digitaalne audio-väljund ei ole ühendatud kõrvaklappide korral kasutatav.
- Kõrvaklappide näivtakistus: 16 Ω
- Kõrvaklappide maksimaalne heliväljund: 10 mW kuni 15 mW
- Kõrvaklappide pistiku suurus : 0,35 cm

USB-seadme ühendamine

Ühendage teleriga USB-mäluseade, nagu USB-välkmälu, väline kõvaketas või USB-mälukaardilugeja, ning avage menüü Minu meediumid, et sirvida mitmesuguseid multimeediumfaile. Vt jaotisi "USB-mäluseadme ühendamine" lk54 ja "Failide sirvimine" lk55 .

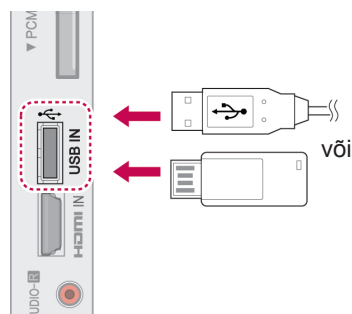

CI-mooduli ühendamine

Vaadake šifreeritud (tasulisi) teenuseid digitaalses TV-režiimis.
Vt lk37.

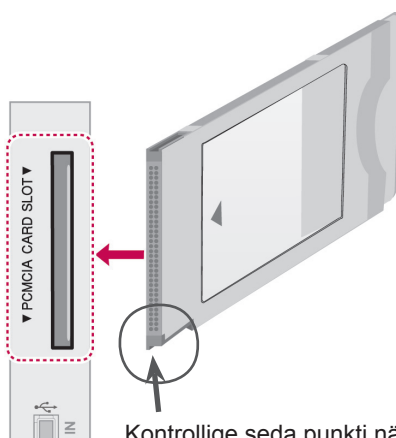

Kontrollige seda punkti näidatud viisil ja sisestage CI-moodul.

! MÄRKUS

- Kontrollige, kas CI-moodul on PCMCIA-kaardipesasse sisestatud õiges suunas. Kui moodul ei ole õigesti sisestatud, võib see telerit ja PCMCIA-kaardipesa kahjustada.

SIMPLINK-ühendus

Kasutage kaugjuhtimispulti HDMI-kaabliga ühendatud ja HDMI-CEC funktsiooni toetavate AV-seadmete juhtimiseks. Teie teler ühildub vaid funktsiooni HDMI-CEC toetavate seadmetega.

Ühendage HDMI-kaabli üks ots teleri tagaosas olevasse pistikupessa HDMI/DVI IN või HDMI IN ja teine ots SIMPLINK-seadmega.

Traadita väljundrežiimis ei toetata funktsiooni SIMPLINK.

! MÄRKUS

- Kui ühendatud seade ei toeta funktsiooni HDMI-CEC, ei saa SIMPLINK-i kasutada.
- SIMPLINK-i kasutamiseks peab olema ühendatud *CEC-funktsiooni toetav kiire HDMI-kaabel. (*CEC: tarbija elektroonikaseadmete haldus).

Funktsiooni SIMPLINK-aktiveerimine

- 1 Funktsiooni SIMPLINK menüüde kasutamiseks vajutage nuppu SIMPLINK.
- 2 Vajutage noolenuppe ja leidke valik **Sees**.
- 3 Soovitud seadme juurde liikumiseks vajutage noolenuppe ning vajutage **OK**.

- Teie teler võib erineda pildil olevast.

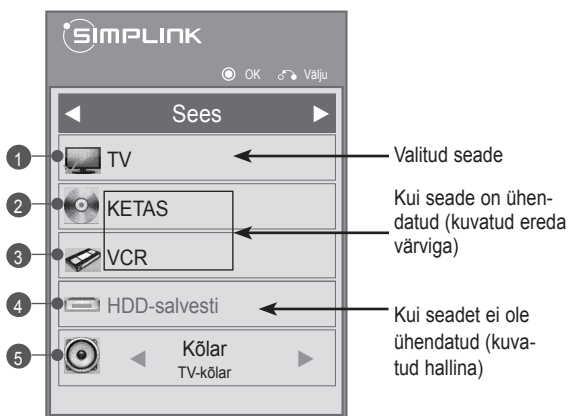

| nr | Kirjeldus |
|----|---|
| 1 | Kuvab eelnevalt vaadatud telekanali. |
| 2 | Ketaste esitamine. Kui on saadaval mitu ketast, kuvatakse ketta pealkiri ekraani all. |
| 3 | Ühendatud videomaki juhtimine. |
| 4 | Kõvakettadraivi salvestuste taasesitamine: esitage kõvakettadraivil olevaid salvestisi. |
| 5 | Heliväljundina kodukinosüsteem või telerikõlarid: heliväljundit lülitatakse kodukinosüsteemi ja telerikõlarite vahel. |

- Valitud seadme ees kuvatakse tähistusmärk.
- Kasutatavad seadmed kuvatakse ereda värviga.
- Mittekasutatavad seadmed on hallid.

4 Hallake valitud AV-seadet.

- **Otseesitus:** pärast AV-seadme teleriga ühendamist võite seadmeid otse juhtida ja esitada meediumit ilma täiendavate seadistusteta.
- **Vali AV-seade:** valige teleriga ühendatud üks AV-seade.
- **Plaadi taasesitus:** hallake ühendatud AV-seadmeid noolenuppude ja valikutega **OK**, **▶**, **■**, **||**, **◀◀**, **▶▶**.
- **Kõigi seadmete toide välja:** teleri väljalülitamisel katkestatakse kõigi ühendatud seadmete toide.
- **Lülita heliväljundit:** pakub lihtsat võimalust heliväljundi lülitamiseks..
- **Toite sünkroonitud sisselülitus:** kui HDMI kaudu ühendatud Simplinki funktsiooniga seadmed hakkavad mängima, lülitub teler automaatselt sisse.

! MÄRKUS

- Kui muudate nupu INPUT (Sisend) abil sisendallikat, peatatakse SIMPLINK-seadme pooleliolev funktsioon.
- Valides kodukino funktsiooniga seadme, lülitatakse heliväljund automaatselt kodukino kõlaritesse ning telerikõlarid vaigistatakse.
- Kui ühendatud SIMPLINK-kodukino süsteem ei esita telerist heli, ühendage optiline kaabel teleri taga olevasse pistikupessa DIGITAL AUDIO OUT ja SIMPLINK-seadme taga olevasse pessa DIGITAL AUDIO IN.

TELETEKST

- See funktsioon pole kõikides maades kasutusel.

Teletekst on paljude TV-jaamade tasuta edastus, mis annabreaalajas teavet uudiste, ilma, telekava, aktsiahindade ja paljudemuude teemade kohta.

Selle teleri teletekstidekooder toetab süsteeme SIMPLE, TOP ja FASTEXT. SIMPLE (tavateletekst) koosneb arvukatest lehekülgedest, mida valitakse vastava leheküljenumbri vahetu sisestamise teel. TOP ja FASTEXT on kaasaegsemad meetodid, mis võimaldavad teletekstiteabe kiiret ja hõlpsat valimist.

Sisse- ja väljalülitamine

Teleteksti lugemisele lülitumiseks vajutage nuppu **TEXT** (Teletekst). Ekraanile ilmub esimene või viimane lehekülg.

Ekraani päises kuvatakse kaks lehenumbrit, TV-jaama nimi, kuupäev ja kellaaeg. Esimene lehenumber näitab teie valikut, teine aga parajasti kuvatud lehekülge.

Teleteksti väljalülitamiseks vajutage nuppu **TEXT** (Teletekst). Taastub eelmine režiim.

Režiim Simple Text

Lehekülje valik

- 1 Sisestage numbrinuppude abil soovitud kolmekohaline lehenumber. Kui vajutate valimise ajal valet numbrinuppu, peate lõpetama kolmekohalise numbriga valimise ja seejärel sisestama uuesti õige lehenumbri.
- 2 Eelmise või järgmise lehekülje valimiseks saate kasutada nuppu **P** \wedge \vee .

Režiim Top Text

Kasutusjuhendis on näha neli välja – punane, roheline, kollane ja sinine ekraani allosas. Kollane väli tähendab järgmist gruppi ning sinine väli tähendab järgmist plokki.

Ploki, grupi ja lehekülje valik

- 1 Sinise nupuga saate siirduda plokilt plokile.
- 2 Kollast nuppu kasutage järgmisele grupile siirdumiseks koos automaatse üleminekuga järgmisele plokile.
- 3 Rohelise nupuga saate minna järgmisele leheküljele koos automaatse üleminekuga järgmisele grupile.
- 4 Lisavõimalusena saab kasutada nuppu **P** \wedge . Punane nupp võimaldab naasta eelmisele valikule. Lisavõimalusena saate kasutada nuppu **P** \vee .

Lehekülje otsene valik

Vastavalt teletekstirežiimile SIMPLE võite režiimis TOP lehekülje valida kolmekohalise numbriga sisestamise teel numbrinuppude abil.

Fastext

Teleteksti leheküljed on piki ekraani allserva värvidega kodeeritud ning neid saab valida vastavat värvinuppu vajutades.

Lehekülje valik

- 1 Vajutage nuppu **T.OPT** (Tekstivalik) ja seejärel leidke noolenuppude abil menüü . Kuvatakse indeksilehekülg.
- 2 Saate valida allrea värvikoodidega varustatud lehekülgi sama värvi nuppude abil.
- 3 Vastavalt teletekstirežiimile SIMPLE võite režiimis FASTEXT lehekülje valida kolmekohalise numbriga sisestamise teel numbrinuppude abil.
- 4 Eelmise või järgmise lehekülje valimise vajutage nuppu **P** \wedge \vee .

Teleteksti erifunktsioonid

Vajutage nuppu **T. OPT** ja kasutage seejärel noolenuppe menüü **Teksti valik** valimiseks.

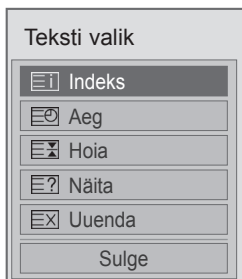

Indeks

Valige iga indeksi lehekülg.

Kellaeg

Vaadates TV-programmi, valige see menüü, et kuvada ekraani üleval paremal nurgas kella-aega.

Teletekstirežiimis saate selle nupuga valida alamlehekülje numbri. Alamlehekülje number kuvatakse ekraani allosas. Alamlehekülje hoidmiseks või vahetamiseks vajutage nuppu Punane/Roheline, < > või mõnda numbrinuppu.

Hoia

Peatab automaatse lehevahetuse, mis toimub juhul, kui teletekstileht sisaldab 2 või enam alamlehekülge.

Alamlehekülgede arv ja parajasti kuvatava alamlehekülje number on tavaliselt näha ekraanil kellaaja all. Selle nupu vajutamisel kuvatakse ekraani vasakpoolses ülanurgas stopp-sümbol ja automaatne leheküljevahetus on blokeeritud.

Näita

Valige see menüü varjatud teabe nähtavale toomiseks, nagu näiteks mõistatuse või ülesande lahendus.

Uuenda

Kuvab ekraanil TV-pildi järgmise teletekstilehekülje ootamise ajal. Pilt kuvatakse ekraani vasakpoolses ülanurgas. Kui uuendatud lehekülg on saadaval, asendatakse pilt lehekülje numbriga. Valige see menüü uuesti, et vaadata uuendatud teleteksti lehekülge.

MÄRKUS

- Ühendkuningriigis (digitaalrežiim) ei tööta nupp **T. OPT** (Tekstivalik).

DIGITAALNE TELE- TEKST

- See funktsioon toimib vaid Ühendkuningriigis ja Iirimaal.

Seade võimaldab juurdepääsu digitaalsele teletekstile, mis on mitmel moel suuresti parandatud, nagu tekst, graafika jne. Digitaalsele teletekstile on juurdepääs spetsiaalse digitaalse teleteksti teenuste ja eriliste teenustega, mis kannavad üle digitaalset teleteksti.

Teletekst digitaalse teenusena



- 1 Vajutage numbreid või nuppu **P** ^ v, et valida digitaalne teenuse, mis edastab digitaalset teleteksti.
- 2 Järgige digitaalse teleteksti juhiseid ja liikuge järgmise etapi juurde, vajutades nuppu **TEXT** (Teletekst), **OK**, **noolenuppu**, **punast**, **rohelist**, **kollast**, **sinist** nuppu, **numbrinuppu** jne.
- 3 Digitaalse teleteksti teenuse muutmiseks valige teine teenus numbrite või nupuga **P** ^ v.

Teletekst digitaalse teenusena

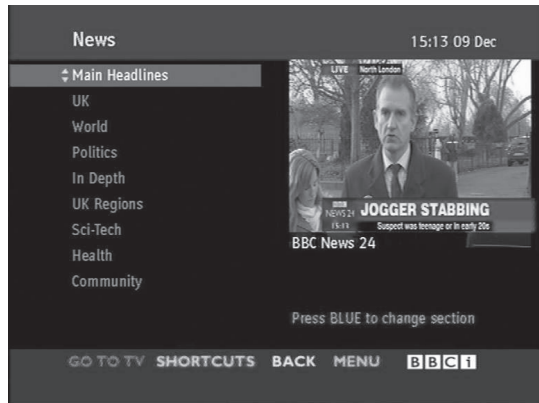

- 1 Vajutage numbreid või nuppu **P** ^ v, et valida teatud teenus, mis edastab digitaalset teleteksti.
- 2 Teleteksti sisselülitamiseks vajutage nuppu **TEXT** (Teletekst) või värvilisi nuppe.
- 3 Järgige digitaalse teleteksti juhiseid ja liikuge järgmise etapi juurde, vajutades nuppu **OK**, **noolenuppu**, **punast**, **rohelist**, **kollast**, **sinist**, **numbrinuppu** jne.
- 4 Vajutage nuppu **TEXT** (Teletekst) või värvilist nuppu, et lülitada teletekst välja naasta **teleri** vaatamise juurde.

Mõned teenused võivad lubada juurdepääsu tekstiteenustele PUNASE nupu vajutamisega.

HOOLDUS

Parima jõudluse ja pika kasutusaja tagamiseks uuendage ja puhastage telerit regulaarselt.

Teleri puhastamine



ETTEVAATUST!

- Enne puhastamist lülitage toide välja, tõmmake juhe võrgupesast ja eraldage kõik muud juhtmed.
- Äikese ja liigpinge poolt põhjustatud kahjustuste vältimiseks eraldage toitejuhe, kui te telerit pikemat aega ei kasuta.

Ekraan ja raam

Tolmu ja kerge mustuse eemaldamiseks pühkige pinda kuiva, puhta ja pehme lapiga.

Suurema mustuse eemaldamiseks kasutage puhastamisel pehmet lappi, mida on niisutatud puhtas vees või pehmetoimelises ja lahjendatud puhastusaines. Seejärel pühkige pind viivitamatult üle kuiva lapiga.



ETTEVAATUST!

- Sõrmeküüne või terava esemega ei tohi ekraanile vajutada ega toksata, kuna see võib ekraani kriimustada ja põhjustada moonutusi.
- Ärge kasutage teleri puhastamisel kemikaale (nt vaha, benseen, alkohol, lahusti, putukatõrjevahend, õhuvärskendid, määrdeained), sest need võivad rikkuda teleri välimuse ja värvikatte.

Korpus ja statiiv

Tolmu ja kerge mustuse eemaldamiseks pühkige korpust kuiva, puhta ja pehme lapiga.

Suurema mustuse eemaldamiseks kasutage korpuse puhastamisel pehmet lappi, mida on niisutatud puhtas vees või väheses koguses pehmetoimelist puhastusainet sisaldavas vees. Seejärel pühkige pind viivitamatult üle kuiva lapiga.



ETTEVAATUST!

- Ärge pihustage telerile vedelikke. Kui vedelik satub teleri sisemusse, võib tagajärjeks olla tulekahju, elektrilöök või rike.
- Pinnakatte rikkumise vältimiseks ärge kasutage kemikaale.

Toitejuhe

Pühkige regulaarselt toitejuhtmele kogunenud tolmu ja mustust.

Kujutise "sissepõlemise" vältimine

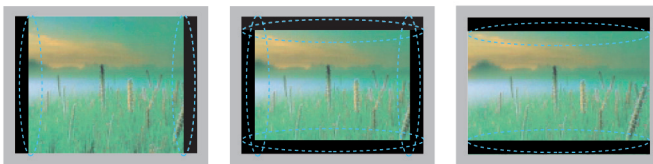

- Kui ekraanil on pikka aega püsikujutis, siis jääb sellest ekraanile jälg, mida ei saa eemaldada. Seda nimetatakse kujutise "sissepõlemiseks", mida garantii alusel ei hüvitata.
- Kui teleri vaatamisel kasutatakse pikka aega kuvasuhet 4:3, siis võib esineda sissepõlemiseefekt ekraani servades.
- Kujutise sissepõlemise ennetamiseks vältige ekraanil pikka aega püsikujutise kuvamist (LCD-teleri korral kauem kui kaks tundi, plasmateleri puhul kauem kui üks tund).

TÖRKEOTSING

Üldine

| Probleem | Eraldusvõime |
|--|---|
| Teleri ei saa kaugjuhtimispuldiga kasutada. | <ul style="list-style-type: none"> Kontrollige kaugjuhtimispuldi andurit ja proovige uuesti. Veenduge, et seadme ja kaugjuhtimispuldi vahel ei ole mõnda takistust. Veenduge, et patareid on täis ja õigesti paigaldatud (⊕ ja ⊕, ⊖ ja ⊖). Kontrollige, kas kaugjuhtimispuldile on määratud vastav sisendrežiim (näiteks teler või videomakk). |
| Puudub pilt ja heli. | <ul style="list-style-type: none"> Kontrollige, kas toode on sisse lülitatud. Veenduge, et toitejuhe on korralikult toitepesasse ühendatud. Kontrollige toitepesa korrasolekut, ühendades sinna teisi seadmeid. |
| Teleri sisselülitamisel ilmub kujutis aeglaselt. | <ul style="list-style-type: none"> Pilt on käivitusprotsessi ajal summutatud. See on normaalne. Kui kujutis ei ilmu ekraanile mõne minuti möödudes, eraldage toitejuhe 30 sekundiks ja proovige uuesti. Kui kujutis ikka puudub, võtke ühendust kohaliku volitatud hoolduskeskusega. |
| Välisseadmete ühendamine ei õnnestu. | <ul style="list-style-type: none"> Vt alajaotist "Ühenduste ülevaade" (Vt lk82) ja ühendage välisseade. |
| Teler lülitub ootamatult välja. | <ul style="list-style-type: none"> Kontrollige toitesätteid. Võimalik, et toimus toitekatkestus. Avage valik Kellaaja seade ja kontrollige, kas unetaimer on aktiveeritud. Vt punkti "Unetaimer" (Vt lk76). Kui teleri töötamisel puudub signaal, siis lülitatakse toide tegevusetuse korral 15 minuti pärast välja. (Välja arvatud 22/26/32LK335C, 32/37/42LK455C, 19/22/26/32LV255C, 32/37/42/47LV355C) |

Heli

| Probleem | Eraldusvõime |
|---|--|
| Pilt on, kuid heli puudub. | <ul style="list-style-type: none"> Vajutage nuppu  + või - . Vajutage nuppu MUTE (Vaigista) ja kontrollige, kas heli on vaigistatud. Liikuge mõnele muule kanalile. Võimalik, et saate ülekandmisel on probleeme. Kontrollige, kas helijuhtmed on korralikult ühendatud. |
| Üks kõlaritest tekitab ebaloosulikkult heli või ei tööta. | <ul style="list-style-type: none"> Keskkonna temperatuuri või niiskuse muutumine võib seadme sisse- või väljalülitamisel põhjustada ebatavalisi helisid. See ei tähenda, et seade on katki. |

Video

| Probleem | Eraldusvõime |
|---|--|
| Ekraanipilt on mustvalge või halba-d värvidega. | <ul style="list-style-type: none"> • Reguleerige värvide seadeid menüüs PILT (Vt lk66). • Veenduge, et teleri ja muude elektroonikaseadmete vahel on piisavalt ruumi. • Liikuge mõnele muule kanalile. Võimalik, et saate ülekandmisel on probleeme. |
| Ekraanil on horisontaalsed või vertikaalsed triibud või hägused kujutised | <ul style="list-style-type: none"> • Kontrollige, kas mõni läheduses asuv seade põhjustab häireid (näiteks elektri-seadmed ja -tööriistad). |
| Ekraanipildil on jooned või triibud | <ul style="list-style-type: none"> • Kontrollige antenni või suunake see ümber. |
| Teleri väljalülitamisel kuvatakse järelkujutis | <ul style="list-style-type: none"> • Võimalik, et pikaage seade püsikujutise kuvamise tõttu on pikslid kahjustada saanud (kujutise sissepõlemine). Ekraani pikslite kahjustumise vältimiseks kasuta-ge ekraanisäästjat. |
| Toide on sisse lülitatud, kuid ekraan tume. | <ul style="list-style-type: none"> • Reguleerige heledust ja kontrasti menüüs PILT (Vt lk66). |
| Ekraanil kuvatakse teade "Signaal puudub". | <ul style="list-style-type: none"> • Veenduge, et signaalikaabel on teleri ja muude vastavate seadmetega korrali-kult ühendatud. • Vajutage nuppu INPUT (Sisend) ja kontrollige valitud sisendallikat. |
| Ekraanil on mustad täpid. | <ul style="list-style-type: none"> • LCD-paneeli omaduste tõttu võib ekraanil olla mitu punast, rohelist, valget või musta värvi pikslit. • See on normaalne. |
| Ekraanipildi asend on vale. | <ul style="list-style-type: none"> • Reguleerige asukohaseadeid menüüs PILT (Vt lk66). • Kontrollige, kas teler toetab videokaardi eraldusvõimet ja sagedust. Kui sage-dus on vahemikust väljas, seadistage välisseadme kuvasätete abil soovituslik eraldusvõime. |
| Taustal kuvatakse kitsad ribad. | <ul style="list-style-type: none"> • Kontrollige videokaabli ühendusi. |
| Esineb horisontaalmüra või hägu-seid kujutisi. | <ul style="list-style-type: none"> • Reguleerige faasiseadeid menüüs PILT. Vt punkti "EKRAAN" (Vt lk66). |
| Mõnede kanalite vastuvõtt on halb | <ul style="list-style-type: none"> • Liikuge mõnele muule kanalile. Võimalik, et saate ülekandmisel on probleeme. • Võimalik, et telejaama ülekandesignaal on nõrk. Paigutage antenn õigesse suunda. • Kontrollige, kas mõni läheduses asuv seade põhjustab häireid (näiteks elektri-seadmed ja -tööriistad). |

TEHNILISED ANDMED

| MUDELID | | 42PT25** | 60PV25** |
|---|------------|---|---|
| | | 42PT250-ZA / 42PT250N-ZA 42PT250A-ZA / 42PT250K-ZA | 60PV250-ZA / 60PV250N-ZA 60PV250A-ZA / 60PV250K-ZA |
| Mõõdud (Laius x kõrgus x sügavus) | Statiiviga | 987,6 mm x 662,8 mm x 230,5 mm | 1390,8 mm x 905,2 mm x 334,7 mm |
| | Statiivita | 987,6 mm x 608,9 mm x 52,5 mm | 1390,8 mm x 835,5 mm x 52,5 mm |
| Kaal | Statiiviga | 21,4 kg | 42,6 kg |
| | Statiivita | 19,9 kg | 38,5 kg |
| MUDELID | | 42PT351* / 42PT353* 42PT352* | 50PT351* / 50PT353* 50PT352* |
| | | 42PT351-ZC / 42PT351A-ZC 42PT351N-ZC / 42PT351K-ZC 42PT352-ZB / 42PT352A-ZB 42PT352N-ZB / 42PT352K-ZB 42PT353-ZA / 42PT353A-ZA 42PT353N-ZA / 42PT353K-ZA | 50PT351-ZC / 50PT351A-ZC 50PT351N-ZC / 50PT351K-ZC 50PT352-ZB / 50PT352A-ZB 50PT352N-ZB / 50PT352K-ZB 50PT353-ZA / 50PT353A-ZA 50PT353N-ZA / 50PT353K-ZA |
| Mõõdud (Laius x kõrgus x sügavus) | Statiiviga | 991,8 mm x 667,0 mm x 230,5 mm | 1176,1 mm x 774,7 mm x 289,8 mm |
| | Statiivita | 991,8 mm x 613,8 mm x 52,5 mm | 1176,1 mm x 716,5 mm x 52,5 mm |
| Kaal | Statiiviga | 21,5 kg | 29,6 kg |
| | Statiivita | 20,0 kg | 27,3 kg |
| MUDELID | | 42PT350* | 50PT350* |
| | | 42PT350-ZD / 42PT350N-ZD 42PT350A-ZD / 42PT350K-ZD | 50PT350-ZD / 50PT350N-ZD 50PT350A-ZD / 50PT350K-ZD |
| Mõõdud (Laius x kõrgus x sügavus) | Statiiviga | 991,8 mm x 667,0 mm x 230,5 mm | 1176,1 mm x 774,7 mm x 289,8 mm |
| | Statiivita | 991,8 mm x 613,8 mm x 52,5 mm | 1176,1 mm x 716,5 mm x 52,5 mm |
| Kaal | Statiiviga | 21,5 kg | 29,6 kg |
| | Statiivita | 20,0 kg | 27,3 kg |
| MUDELID | | 50PV35** | |
| | | 50PV350-ZD / 50PV350A-ZD 50PV350T-ZD / 50PV350N-ZD | |
| Mõõdud (Laius x kõrgus x sügavus) | Statiiviga | 1176,1 mm x 774,7 mm x 289,8 mm | |
| | Statiivita | 1176,1 mm x 716,5 mm x 52,5 mm | |
| Kaal | Statiiviga | 29,9 kg | |
| | Statiivita | 27,6 kg | |
| CI-mooduli suurus (laius x kõrgus x sügavus) | | 100,0 mm x 55,0 mm x 5,0 mm | |

Toote funktsioonide uuendamise tõttu võidakse eeltoodud tehnilisi andmeid etteteatamata muuta. Toiteallika ja volutarbe kohta saate teavet tootele kinnitatud märgiselt.



| MUDELID | | 50PZ25** | 60PZ25** |
|---|------------|--|--|
| | | 50PZ250-ZB / 50PZ250N-ZB 50PZ250A-ZB / 50PZ250T-ZB | 60PZ250-ZB / 60PZ250N-ZB 60PZ250A-ZB / 60PZ250T-ZB |
| Mõõdud (Laius x kõrgus x sügavus) | Statiiviga | 1171,9 mm x 770,9 mm x 289,8 mm | 1390,8 mm x 905,2 mm x 334,7 mm |
| | Statiivita | 1171,9 mm x 712,2 mm x 52,5 mm | 1390,8 mm x 835,5 mm x 52,5 mm |
| Kaal | Statiiviga | 29,8 kg | 42,6 kg |
| | Statiivita | 27,5 kg | 38,5 kg |
| MUDELID | | 42PW45** | 50PW45** |
| | | 42PW450-ZA / 42PW450N-ZA 42PW450A-ZA / 42PW450T-ZA 42PW451-ZD / 42PW451N-ZD 42PW451A-ZD / 42PW451T-ZD | 50PW450-ZA / 50PW450N-ZA 50PW450A-ZA / 50PW450T-ZA 50PW451-ZD / 50PW451N-ZD 50PW451A-ZD / 50PW451T-ZD |
| Mõõdud (Laius x kõrgus x sügavus) | Statiiviga | 984,0 mm x 662,7 mm x 230,5 mm | 1168,7 mm x 768,3 mm x 289,7 mm |
| | Statiivita | 984,0 mm x 608,9 mm x 52,5 mm | 1168,7 mm x 712,2 mm x 52,5 mm |
| Kaal | Statiiviga | 21,5 Kg | 29,5 Kg |
| | Statiivita | 20,0 Kg | 27,2 Kg |
| MUDELID | | 50PZ55** | 60PZ55** |
| | | 50PZ550-ZA / 50PZ550N-ZA 50PZ550A-ZA / 50PZ550T-ZA 50PZ551-ZC / 50PZ552-ZD | 60PZ550-ZA / 60PZ550N-ZA 60PZ550A-ZA / 60PZ550T-ZA 60PZ551-ZC / 60PZ552-ZD |
| Mõõdud (Laius x kõrgus x sügavus) | Statiiviga | 1172,3 mm x 770,9 mm x 289,8 mm | 1391,1 mm x 905,2 mm x 334,7 mm |
| | Statiivita | 1172,3 mm x 712,2 mm x 52,5 mm | 1391,1 mm x 835,5 mm x 52,5 mm |
| Kaal | Statiiviga | 29,8 kg | 42,6 kg |
| | Statiivita | 27,5 kg | 38,5 kg |
| MUDELID | | 42PT45** | 50PT45** |
| | | 42PT450-ZB / 42PT450N-ZB 42PT450A-ZB / 42PT450K-ZB | 50PT450-ZB / 50PT450N-ZB 50PT450A-ZB / 50PT450K-ZB |
| Mõõdud (Laius x kõrgus x sügavus) | Statiiviga | 984,0 mm x 662,7 mm x 230,5 mm | 1168,7 mm x 768,3 mm x 289,7 mm |
| | Statiivita | 984,0 mm x 608,9 mm x 52,5 mm | 1168,7 mm x 712,2 mm x 52,5 mm |
| Kaal | Statiiviga | 21,5 Kg | 29,5 Kg |
| | Statiivita | 20,0 Kg | 27,2 Kg |
| CI-mooduli suurus (laius x kõrgus x sügavus) | | 100,0 mm x 55,0 mm x 5,0 mm | |

Toote funktsioonide uuendamise tõttu võidakse eeltoodud tehnilisi andmeid etteteatamata muuta. Toiteallika ja volutarbe kohta saate teavet tootele kinnitatud märgiselt.

| MUDELID | | 22LK33** | 26LK33** |
|---|------------|---|---|
| | | 22LK330-ZB / 22LK330A-ZB 22LK330N-ZB / 22LK331-ZA 22LK330U-ZB / 22LK335C-ZB | 26LK330-ZB / 26LK330A-ZB 26LK330N-ZB / 26LK331-ZA 26LK330U-ZB / 26LK335C-ZB |
| Mõõdud (Laius x kõrgus x sügavus) | Statiiviga | 526,0 mm x 377,0 mm x 165,0 mm | 663,0 mm x 484,0 mm x 207,0 mm |
| | Statiivita | 526,0 mm x 331,0 mm x 65,0 mm | 663,0 mm x 423,0 mm x 79,9 mm |
| Kaal | Statiiviga | 4,3 kg | 7,6 kg |
| | Statiivita | 4,0 kg | 6,5 kg |
| Toitenõuded | | AC 100-240 V~ 50 / 60 Hz | AC 100-240 V~ 50 / 60 Hz |
| Energia tarbimine | | 55 W | 100 W |
| MUDELID | | 32LK33** | 32LK43** |
| | | 32LK330-ZB / 32LK330A-ZB 22LK330N-ZB / 32LK331-ZA 32LK330U-ZB / 32LK335C-ZB | 32LK430-ZA / 32LK430N-ZA 32LK430A-ZA / 32LK430U-ZA |
| Mõõdud (Laius x kõrgus x sügavus) | Statiiviga | 800,0 mm x 565,0 mm x 207,0 mm | 799,0 mm x 555,0 mm x 207,0 mm |
| | Statiivita | 800,0 mm x 509,0 mm x 73,8 mm | 799,0 mm x 506,0 mm x 73,5 mm |
| Kaal | Statiiviga | 9.6 kg | 9.4 kg |
| | Statiivita | 8.6 kg | 8.4 kg |
| Toitenõuded | | AC 100-240 V~ 50 / 60 Hz | AC 100-240 V~ 50 / 60 Hz |
| Energia tarbimine | | 120 W | 120 W |
| MUDELID | | 37LK43** | 42LK43** |
| | | 37LK430-ZA / 37LK430N-ZA 37LK430A-ZA / 37LK430U-ZA | 42LK430-ZA / 42LK430N-ZA 42LK430A-ZA / 42LK430U-ZA |
| Mõõdud (Laius x kõrgus x sügavus) | Statiiviga | 916,0 mm x 625,0 mm x 261,0 mm | 1023,0 mm x 685,0 mm x 261,0 mm |
| | Statiivita | 916,0 mm x 575,0 mm x 77,4 mm | 1023,0 mm x 635,0 mm x 76,6 mm |
| Kaal | Statiiviga | 12,5 kg | 15,1 kg |
| | Statiivita | 10,8 kg | 13,5 kg |
| Toitenõuded | | AC 100-240 V~ 50 / 60 Hz | AC 100-240 V~ 50 / 60 Hz |
| Energia tarbimine | | 160 W | 180 W |
| CI-mooduli suurus (laius x kõrgus x sügavus) | | 100,0 mm x 55,0 mm x 5,0 mm | |

| MUDELID | | 32LK45** | 37LK45** |
|---|------------|---|---|
| | | 32LK450-ZB / 32LK450A-ZB 32LK450N-ZB / 32LK450U-ZB 32LK451-ZA / 32LK455C-ZB | 37LK450-ZB / 37LK450A-ZB 37LK450N-ZB / 37LK450U-ZB 37LK451-ZA / 37LK455C-ZB |
| Mõõdud (Laius x kõrgus x sügavus) | Statiiviga | 795,0 mm x 568,0 mm x 207,0 mm | 913,0 mm x 639,0 mm x 265,0 mm |
| | Statiivita | 795,0 mm x 504,0 mm x 73,5 mm | 913,0 mm x 571,0 mm x 77,4 mm |
| Kaal | Statiiviga | 9,6 kg | 12,8 kg |
| | Statiivita | 8,5 kg | 11,1 kg |
| Toitenõuded | | AC 100-240 V~ 50 / 60 Hz | AC 100-240 V~ 50 / 60 Hz |
| Energia tarbimine | | 120 W | 160 W |
| MUDELID | | 42LK45** | 32LK53** |
| | | 42LK450-ZB / 42LK450A-ZB 42LK450N-ZB / 42LK450U-ZB 42LK451-ZA / 42LK455C-ZB | 32LK530-ZC / 32LK530N-ZC 32LK530A-ZC / 32LK530U-ZC 32LK530T-ZC |
| Mõõdud (Laius x kõrgus x sügavus) | Statiiviga | 1019,0 mm x 698,0 mm x 265,0 mm | 797,0 mm x 555,0 mm x 207,0 mm |
| | Statiivita | 1019,0 mm x 631,0 mm x 76,5 mm | 797,0 mm x 495,0 mm x 73,8 mm |
| Kaal | Statiiviga | 15,1 kg | 9,8 kg |
| | Statiivita | 13,4 kg | 8,7 kg |
| Toitenõuded | | AC 100-240 V~ 50 / 60 Hz | AC 100-240 V~ 50 / 60 Hz |
| Energia tarbimine | | 180 W | 140 W |
| MUDELID | | 42LK53** | 47LK53** |
| | | 42LK530-ZC / 42LK530N-ZC 42LK530A-ZC / 42LK530U-ZC 42LK530T-ZC | 47LK530-ZC / 47LK530N-ZC 47LK530A-ZC / 47LK530U-ZC 47LK530T-ZC |
| Mõõdud (Laius x kõrgus x sügavus) | Statiiviga | 1024,0 mm x 685,0 mm x 261,0 mm | 1137,0 mm x 758,0 mm x 270,0 mm |
| | Statiivita | 1024,0 mm x 621,0 mm x 76,8 mm | 1137,0 mm x 685,0 mm x 76,8 mm |
| Kaal | Statiiviga | 15,5 kg | 20,3 kg |
| | Statiivita | 13,9 kg | 18,3 kg |
| Toitenõuded | | AC 100-240 V~ 50 / 60 Hz | AC 100-240 V~ 50 / 60 Hz |
| Energia tarbimine | | 200 W | 250 W |
| CI-mooduli suurus (laius x kõrgus x sügavus) | | 100,0 mm x 55,0 mm x 5,0 mm | |

Toote funktsioonide uuendamise tõttu võidakse eeltoodud tehnilisi andmeid etteteatamata muuta.

| MUDELID | | 32LK55** | 42LK55** |
|---|------------|--|--|
| | | | |
| Mõõdud (Laius x kõrgus x sügavus) | Statiiviga | 795,0 mm x 568,0 mm x 207,0 mm | 1019,0 mm x 698,0 mm x 265,0 mm |
| | Statiivita | 795,0 mm x 504,0 mm x 73,5 mm | 1019,0 mm x 631,0 mm x 76,5 mm |
| Kaal | Statiiviga | 9,2 kg | 15,1 kg |
| | Statiivita | 8,1 kg | 13,4 kg |
| Toitenõuded | | AC 100-240 V~ 50 / 60 Hz | AC 100-240 V~ 50 / 60 Hz |
| Energia tarbimine | | 140 W | 190 W |
| MUDELID | | 19LV25** / 19LV23** | 22LV25** / 22LV23** |
| | | | |
| Mõõdud (Laius x kõrgus x sügavus) | Statiiviga | 455,2 mm x 354,5 mm x 150,7 mm | 471,2 mm x 365,9 mm x 155,4 mm |
| | Statiivita | 455,2 mm x 313,1 mm x 40,9 mm | 471,2 mm x 315,5 mm x 40,9 mm |
| Kaal | Statiiviga | 2,8 kg | 3,4 kg |
| | Statiivita | 2,5 kg | 3,2 kg |
| Toitenõuded | | DC 24 V, 1,4 A, 38 W AC-DC adaptor : 24 V  , 2,5 A / AC 100-240 V~ 50 / 60 Hz | DC 24 V, 1,7 A, 40 W AC-DC adaptor : 24 V  , 2,5 A / AC 100-240 V~ 50 / 60 Hz |
| MUDELID | | 26LV25** | |
| | | | |
| Mõõdud (Laius x kõrgus x sügavus) | Statiiviga | 635,6 mm x 475,0 mm x 178,0 mm | |
| | Statiivita | 635,6 mm x 413,5 mm x 40,9 mm | |
| Kaal | Statiiviga | 5,6 kg | |
| | Statiivita | 5,0 kg | |
| Toitenõuded | | DC 24 V, 1,8 A, 50 W AC-DC adaptor : 24 V  , 2,5 A / AC 100-240 V~ 50 / 60 Hz | |
| MUDELID | | 32LV25** | |
| | | | |
| Mõõdud (Laius x kõrgus x sügavus) | Statiiviga | 777,0 mm x 552,0 mm x 234,0 mm | |
| | Statiivita | 777,0 mm x 501,0 mm x 35,4 mm | |
| Kaal | Statiiviga | 11,9 kg | |
| | Statiivita | 10,7 kg | |
| Toitenõuded | | AC 100-240 V~ 50 / 60 Hz | |
| Energia tarbimine | | 70 W | |
| CI-mooduli suurus (laius x kõrgus x sügavus) | | 100,0 mm x 55,0 mm x 5,0 mm | |

| MUDELID | | 32LV35** | 37LV35** |
|---|------------|--|--|
| | | 32LV3500-ZA / 32LV3550-ZB 32LV350A-ZA / 32LV355A-ZB 32LV350N-ZA / 32LV355N-ZB 32LV350U-ZA / 32LV355U-ZB 32LV355T-ZC / 32LV355C-ZB 32LV3551-ZD | 37LV3500-ZA / 37LV3550-ZB 37LV350A-ZA / 37LV355A-ZB 37LV350N-ZA / 37LV355N-ZB 37LV350U-ZA / 37LV355U-ZB 37LV355T-ZC / 37LV355C-ZB 37LV3551-ZD |
| Mõõdud (Laius x kõrgus x sügavus) | Statiiviga | 764,0 mm x 545,0 mm x 240,0 mm | 888,0 mm x 614,0 mm x 240,0 mm |
| | Statiivita | 764,0 mm x 484,0 mm x 35,4 mm | 888,0 mm x 553,0 mm x 35,4 mm |
| Kaal | Statiiviga | 11,4 kg | 13,5 kg |
| | Statiivita | 9,6 kg | 11,7 kg |
| Toitenõuded | | AC 100-240 V~ 50 / 60 Hz | AC 100-240 V~ 50 / 60 Hz |
| Energia tarbimine | | 80 W | 100 W |
| MUDELID | | 40LV35** | 42LV35** |
| | | 40LV3550-ZB / 40LV355N-ZB 40LV355A-ZB / 40LV355U-ZB | 42LV3500-ZA / 42LV3550-ZB 42LV350A-ZA / 42LV355A-ZB 42LV350N-ZA / 42LV355N-ZB 42LV350U-ZA / 42LV355U-ZB 42LV355T-ZC / 42LV355C-ZB 42LV3551-ZD |
| Mõõdud (Laius x kõrgus x sügavus) | Statiiviga | 1228,0 mm x 836,5 mm x 364,0 mm | 998,0 mm x 684,0 mm x 256,0 mm |
| | Statiivita | 1228,0 mm x 795,1 mm x 78,9 mm | 998,0 mm x 615,0 mm x 30,4 mm |
| Kaal | Statiiviga | 37,3 kg | 15,5 kg |
| | Statiivita | 34,3 kg | 13,3 kg |
| Toitenõuded | | AC 100-240 V~ 50 / 60 Hz | AC 100-240 V~ 50 / 60 Hz |
| Energia tarbimine | | 100 W | 110 W |
| MUDELID | | 47LV35** | |
| | | 47LV3500-ZA / 47LV3550-ZB 47LV350A-ZA / 47LV355A-ZB 47LV350N-ZA / 47LV355N-ZB 47LV350U-ZA / 47LV355U-ZB 47LV355T-ZC / 47LV355C-ZB 47LV3551-ZD | |
| Mõõdud (Laius x kõrgus x sügavus) | Statiiviga | 1108,0 mm x 746,0 mm x 256,0 mm | |
| | Statiivita | 1108,0 mm x 677,0 mm x 30,4 mm | |
| Kaal | Statiiviga | 20,9 kg | |
| | Statiivita | 18,7 kg | |
| Toitenõuded | | AC 100-240 V~ 50 / 60 Hz | |
| Energia tarbimine | | 140 W | |
| CI-mooduli suurus (laius x kõrgus x sügavus) | | 100,0 mm x 55,0 mm x 5,0 mm | |

Toote funktsioonide uuendamise tõttu võidakse eeltoodud tehnilisi andmeid etteteatamata muuta.

| MUDELID | | 32LV34** | 42LV34** |
|---|------------|--|--|
| | | 32LV3400-ZA / 32LV340N-ZA 32LV340A-ZA / 32LV340U-ZA | 42LV3400-ZA / 42LV340N-ZA 42LV340A-ZA / 42LV340U-ZA |
| Mõõdud (Laius x kõrgus x sügavus) | Statiiviga | 768,0 mm x 555,0 mm x 240,0 mm | 1000,0 mm x 694,0 mm x 257,0 mm |
| | Statiivita | 768,0 mm x 492,0 mm x 45,0 mm | 1000,0 mm x 623,0 mm x 43,0 mm |
| Kaal | Statiiviga | 11,0 kg | 14,8 kg |
| | Statiivita | 9,3 kg | 12,4 kg |
| Toitenõuded | | AC 100-240 V~ 50 / 60 Hz | AC 100-240 V~ 50 / 60 Hz |
| Energia tarbimine | | 80 W | 110 W |
| MUDELID | | 32LV45** | 37LV45** |
| | | 32LV4500-ZC / 32LV450N-ZC 32LV450A-ZC / 32LV450U-ZC | 37LV4500-ZC / 37LV450N-ZC 37LV450A-ZC / 37LV450U-ZC |
| Mõõdud (Laius x kõrgus x sügavus) | Statiiviga | 772,0 mm x 549,0 mm x 240,0 mm | 893,0 mm x 618,0 mm x 240,0 mm |
| | Statiivita | 772,0 mm x 490,0 mm x 34,9 mm | 893,0 mm x 558,0 mm x 34,9 mm |
| Kaal | Statiiviga | 10,9 kg | 12,4 kg |
| | Statiivita | 9,1 kg | 10,6 kg |
| Toitenõuded | | AC 100-240 V~ 50 / 60 Hz | AC 100-240 V~ 50 / 60 Hz |
| Energia tarbimine | | 100 W | 110 W |
| MUDELID | | 42LV45** | 47LV45** |
| | | 42LV4500-ZC / 42LV450N-ZC 42LV450A-ZC / 42LV450U-ZC | 47LV4500-ZC / 47LV450N-ZC 47LV450A-ZC / 47LV450U-ZC |
| Mõõdud (Laius x kõrgus x sügavus) | Statiiviga | 1005,0 mm x 688,0 mm x 256,0 mm | 1115,0 mm x 750,0 mm x 256,0 mm |
| | Statiivita | 1005,0 mm x 621,0 mm x 29,9 mm | 1115,0 mm x 683,0 mm x 29,9 mm |
| Kaal | Statiiviga | 15,2 kg | 20,7 kg |
| | Statiivita | 13,0 kg | 18,5 kg |
| Toitenõuded | | AC 100-240 V~ 50 / 60 Hz | AC 100-240 V~ 50 / 60 Hz |
| Energia tarbimine | | 120 W | 140 W |
| CI-mooduli suurus (laius x kõrgus x sügavus) | | 100,0 mm x 55,0 mm x 5,0 mm | |

| MUDELID | | 32LW45** | |
|---|------------|--|--|
| | | 32LW4500-ZB / 32LW450N-ZB 32LW450A-ZB / 32LW450U-ZB | |
| Mõõdud (Laius x kõrgus x sügavus) | Statiiviga | 772,0 mm x 551,0 mm x 240,0 mm | |
| | Statiivita | 772,0 mm x 490,0 mm x 34,9 mm | |
| Kaal | Statiiviga | 11,4 kg | |
| | Statiivita | 9,1 kg | |
| Toitenõuded | | AC 100-240 V~ 50 / 60 Hz | |
| Energia tarbimine | | 100 W | |
| MUDELID | | 42LW45** | 47LW45** |
| | | 42LW4500-ZB / 42LW450N-ZB 42LW450A-ZB / 42LW450U-ZB | 47WL4500-ZB / 47WL450N-ZB 47WL450A-ZB / 47LW450U-ZB |
| Mõõdud (Laius x kõrgus x sügavus) | Statiiviga | 1005,0 mm x 686,0 mm x 255,0 mm | 1115,0 mm x 748,0 mm x 255,0 mm |
| | Statiivita | 1005,0 mm x 621,0 mm x 29,9 mm | 1115,0 mm x 683,0 mm x 29,9 mm |
| Kaal | Statiiviga | 15,9 kg | 21,4 kg |
| | Statiivita | 13,0 kg | 18,5 kg |
| Toitenõuded | | AC 100-240 V~ 50 / 60 Hz | AC 100-240 V~ 50 / 60 Hz |
| Energia tarbimine | | 120 W | 140 W |
| MUDELID | | 55LW45** | |
| | | 55LW4500-ZB / 55LW450N-ZB 55LW450A-ZB / 55LW450U-ZB | |
| Mõõdud (Laius x kõrgus x sügavus) | Statiiviga | 1293,0 mm x 851,0 mm x 341,0 mm | |
| | Statiivita | 1293,0 mm x 785,0 mm x 29,9 mm | |
| Kaal | Statiiviga | 27,0 kg | |
| | Statiivita | 22,0 kg | |
| Toitenõuded | | AC 100-240 V~ 50 / 60 Hz | |
| Energia tarbimine | | 160 W | |
| CI-mooduli suurus (laius x kõrgus x sügavus) | | 100,0 mm x 55,0 mm x 5,0 mm | |

Toote funktsioonide uuendamise tõttu võidakse eeltoodud tehnilisi andmeid etteteatamata muuta.

| MUDELID | | 22LV55** | 26LV55** |
|---|------------|--|--|
| | | 22LV5500-ZC / 22LV550N-ZC 22LV550A-ZC / 22LV550U-ZC 22LV5510-ZD / 22LV551N-ZD 22LV551A-ZD / 22LV551U-ZD | 26LV5500-ZC / 26LV550N-ZC 26LV550A-ZC / 26LV550U-ZC 26LV5510-ZD / 26LV551N-ZD 26LV551A-ZD / 26LV551U-ZD |
| Mõõdud (Laius x kõrgus x sügavus) | Statiiviga | 530,0 mm x 388,0 mm x 151,0 mm | 640,0 mm x 474,0 mm x 178,0 mm |
| | Statiivita | 530,0 mm x 340,0 mm x 31,3 mm | 640,0 mm x 405,0 mm x 31,0 mm |
| Kaal | Statiiviga | 3,2 kg | 5,05 kg |
| | Statiivita | 2,8 kg | 4,4 kg |
| Toitenõuded | | DC 24 V, 1,7 A, 40 W AC-DC adaptor : 24 V $\overline{\text{---}}$, 2,5 A / AC 100-240 V~ 50 / 60 Hz | DC 24 V, 2,1 A, 60 W AC-DC adaptor : 24 V $\overline{\text{---}}$, 2,5 A / AC 100-240 V~ 50 / 60 Hz |
| CI-mooduli suurus (laius x kõrgus x sügavus) | | 100,0 mm x 55,0 mm x 5,0 mm | |

Toote funktsioonide uuendamise tõttu võidakse eeltoodud tehnilisi andmeid etteteatamata muuta.

| | | | |
|---|----------------------------|-------------------|--|
| Keskonnatingimused | Töötemperatuur | 0 °C kuni 40 °C | |
| | Tööniiskus | Alla 80 % | |
| | Hoiutemperatuur | -20 °C kuni 60 °C | |
| | Hoiuniiskus | Alla 85 % | |
| | Digitaalteler ¹ | Digitaalteler | Analoogteler |
| Televisioonisüsteem | DVB-T/T2 DVB-C | DVB-T DVB-C | PAL/SECAM B/G/D/K, PAL I/II, SECAM L/L ² |
| Programmid | VHF, UHF | | VHF: E2 ~ E12, UHF: E21 ~ E69, CATV: S1 ~ S20, HYPER: S21 ~ S47 |
| Salvestatavate programmide maksimumarv | 1,000 | | |
| Välisantenni näivtakistus | 75 Ω | | 75 Ω |

1 Ainult DVB-T2 toega mudelid

2 Välja arvatud DVB-T2 toega mudelid

RGB-PC, HDMI/DVI-PC toetatud režiimid

| Eraldusvõime | Horisontaalsagedus (kHz) | Vertikaalsagedus (Hz) |
|---|--------------------------|-----------------------|
| 720x400 | 31,468 | 70,08 |
| 640x480 | 31,469 | 59,94 |
| 800x600 | 37,879 | 60,31 |
| 1024x768 | 48,363 | 60,00 |
| 1280x768 (HDMI-PC-režiim: v.a LCD TV/ LED LCD TV) | 47,78 | 59,87 |
| 1360x768 | 47,72 | 59,80 |
| 1280x1024 | 63,981 | 60,02 |
| 1920x1080 (RGB-PC) | 66,587 | 59,93 |
| 1920x1080 (HDMI-PC) | 67,5 | 60,00 |

(Välja arvatud 42/50PT****, 42/50PW****,
22/26/32LK33**, 19/26/32LV25**, 19/22LV23**)

(Välja arvatud 42/50PT****, 42/50PW****)

Komponentpordi ühendusteave

| Teleri komponentpordid | Y | P _B | P _R |
|------------------------|---|----------------|----------------|
| | | | |

| DVD-mängija videoväljundipordid | Y | P _B | P _R |
|------------------------------------|---|----------------|----------------|
| | Y | B-Y | R-Y |
| | Y | Cb | Cr |
| | Y | Pb | Pr |

| Signaal | Komponent- |
|------------|-----------------------------|
| 480i/576i | O |
| 480p/576p | O |
| 720p/1080i | O |
| 1080p | O (50 Hz / 60 Hz ainult) |

HDMI/DVI-DTV toetatud režiimid

| Eraldusvõime | Horisontaalsagedus (kHz) | Vertikaalsagedus (Hz) |
|--------------|--------------------------|-----------------------|
| 720x480 | 31,469 | 59,94 |
| | 31,5 | 60 |
| 720x576 | 31,25 | 50 |
| | | |
| 1280x720 | 37,5 | 50 |
| | 44,96 | 59,94 |
| | 45 | 60 |
| | | |
| 1920x1080 | 33,72 | 59,94 |
| | 33,75 | 60 |
| | 28,125 | 50 |
| | 26,97 | 23,97 |
| | 27 | 24 |
| | 33,716 | 29,976 |
| | 33,75 | 30,00 |
| | 56,25 | 50 |
| | 67,43 | 59,94 |
| | 67,5 | 60 |

RAADIOSAGEDUSE TEHNILISED ANDMED

- Raadiosagedusmoduli (BM-LDS201) tehnilised andmed (ainult 50/60PZ25**, 42/50PW45**, 50/60PZ55**)
 - » kilobitti sekundis

Teleris asuva raadiosidemooduli FCC ID
FCC ID : BEJLDS201



Toetusega videorežiimid

| Fail | Videokodek | Audiokodek | Max lahutusvõime |
|-----------------------------|--|---|--|
| Laiendi nimi | | | |
| mpg, mpeg | MPEG1, MPEG2 | MP2,MP3,Dolby Digital,LPCM | 1920x1080@30p (Ainult Motion JPEG 640x480@30p) |
| dat | MPEG1 | MP2 | |
| ts,trp,tp | MPEG2, H.264, AVS, VC1 | MP2,MP3,Dolby Digital, AAC,HE-AAC | |
| vob | MPEG1, 2 | MP2,MP3,Dolby Digital,LPCM | |
| mp4, mov | MPEG4,DivX 3.11, DivX 4.12, DivX 5.x, DivX 6, Xvid 1.00, Xvid 1.01, Xvid 1.02, Xvid 1.03, Xvid 1.10-beta1/2H.264 | AAC,HE-AAC,MP3 | |
| mkv | H.264, MPEG-1,2,4 | MP2,MP3,Dolby Digital,AAC HE-AAC,LPCM | |
| divx, avi | MPEG2, MPEG4,DivX 3.11, DivX 4. DivX 5, DivX 6, Xvid 1.00, Xvid 1.01, Xvid 1.02, Xvid 1.03, Xvid 1.10-beta1/2H.264 | MP2,MP3,Dolby Digital,LPCM, ADPCM,AAC,HE-AAC | |
| Motion JPEG (avi, mp4, mkv) | JPEG | LPCM, ADPCM | |
| asf, wmv | VC1 | WMA | |
| flv | Sorenson H.263, H264 | MP3, AAC | |

Toetusega 3D-režiimid

| | Signaal | Eraldusvõime | Horisontaalsagedus (kHz) | Vertikaalsagedus (Hz) | Esitatavad 3D-video formaadid |
|---|-------------|--------------------|----------------------------|-------------------------------------|--|
| HDMI-sisend | 720p | 1280 X 720 | 44,96 / 45 | 59,94 / 60 | Ülemine ja alumine, kõrvuti |
| | | | 89,9 / 90 | 59,94/60 | HDMI 3D Kaadripakendus |
| | | | 37,5 | 50 | Ülemine ja alumine, kõrvuti |
| | | | 75 | | HDMI 3D Kaadripakendus |
| | 1080i | 1920 X 1080 | 33,72 / 33,75 | 59,94/60 | Ülemine ja alumine, kõrvuti |
| | | | 28,125 | 50 | |
| | 1080p | 1920 X 1080 | 69,433 / 67,50 | 59,94/60 | Ülemine ja alumine, kõrvuti, muster, Järjestikkaader |
| | | | 56,250 | 50 | Ülemine ja alumine, kõrvuti |
| 27 | | | 24 | Ülemine ja alumine, kõrvuti, muster | |
| 53,95 / 54 | | | 23,98/24 | HDMI 3D Kaadripakendus | |
| USB-sisend | 1080p | 1920 X 1080 | 33,75 | 30 | Ülemine ja alumine, kõrvuti, Muster, MPO (foto) |
| | | | Eraldusvõime | | Esitatavad 3D-video formaadid |
| | | Muud eraldusvõimed | | Ülemine ja alumine, kõrvuti | |
| Arvutisend | 1920 X 1080 | | 66,587 | 59,93 | Ülemine ja alumine, kõrvuti |
| Komponentsisend (ainult plasmateleerid) | 720p | 1280 X 720 | 44,96 | 59,94 | Ülemine ja alumine, kõrvuti |
| | | | 45,00 | 60,00 | |
| | | | 37,50 | 50,00 | |
| | 1080i | 1920 X 1080 | 33,72 | 59,94 | Ülemine ja alumine, kõrvuti |
| | | | 33,75 | 60,00 | |
| | | | 28,125 | 50,00 | |
| | | Signaal | | Esitatavad 3D-video formaadid | |
| DTV | 720p, 1080i | | Top & Bottom, Side by Side | | |

INFRAPUNAKOODID

- (See funktsioon ei ole saadaval kõigil mudelitel.)

| Kood | Funktsioon | Märkus |
|-------|---|--|
| 08 |  (POWER) | Kaugjuhtimispuldi nupp (Toide sisse/välja) |
| 95 | ENERGY SAVING (Energiasääst) | Kaugjuhtimispuldi nupp |
| 30 | AV MODE (AV-režiim) | Kaugjuhtimispuldi nupp |
| 0B | INPUT (Sisend) | Kaugjuhtimispuldi nupp |
| F0 | TV/RAD | Kaugjuhtimispuldi nupp |
| 10-19 | Numbrinupud 0–9 | Kaugjuhtimispuldi nupp |
| 53 | LIST (Loend) | Kaugjuhtimispuldi nupp |
| 1A | Q.VIEW (Kiirvaade) | Kaugjuhtimispuldi nupp |
| 02 |  + | Kaugjuhtimispuldi nupp |
| 03 |  - | Kaugjuhtimispuldi nupp |
| 1E | FAV/MARK (Lemmik/markeeri) | Kaugjuhtimispuldi nupp |
| DC | 3D | Kaugjuhtimispuldi nupp |
| 09 | MUTE (Vaigista) | Kaugjuhtimispuldi nupp |
| 00 | P▲ | Kaugjuhtimispuldi nupp |
| 01 | P▼ | Kaugjuhtimispuldi nupp |
| 43 | Home (Põhimenüü) | Kaugjuhtimispuldi nupp |
| AB | GUIDE (Juhend) | Kaugjuhtimispuldi nupp |
| 45 | Q.MENU | Kaugjuhtimispuldi nupp |
| 28 | BACK (Tagasi) | Kaugjuhtimispuldi nupp |
| AA | INFO | Kaugjuhtimispuldi nupp |
| 5B | EXIT (Välju) | Kaugjuhtimispuldi nupp |
| 44 | OK | Kaugjuhtimispuldi nupp |
| 40 | ▲ | Kaugjuhtimispuldi nupp |
| 41 | ▼ | Kaugjuhtimispuldi nupp |
| 07 | < | Kaugjuhtimispuldi nupp |
| 06 | > | Kaugjuhtimispuldi nupp |
| 72 | PUNANE | Kaugjuhtimispuldi nupp |
| 71 | ROHELINE | Kaugjuhtimispuldi nupp |
| 63 | KOLLANE | Kaugjuhtimispuldi nupp |
| 61 | SININE(3D-SEADE) | Kaugjuhtimispuldi nupp |
| 20 | TEXT (Teletekst) | Kaugjuhtimispuldi nupp |
| 21 | T.OPT (Tekstivalik) | Kaugjuhtimispuldi nupp |
| 39 | SUBTITLE (Subtiiter) | Kaugjuhtimispuldi nupp |
| B1 | ■ | Kaugjuhtimispuldi nupp |
| B0 | ▶ | Kaugjuhtimispuldi nupp |
| BA | (PAUS) | Kaugjuhtimispuldi nupp |
| 8E | ▶▶ | Kaugjuhtimispuldi nupp |
| 8F | ◀◀ | Kaugjuhtimispuldi nupp |
| 7E | SIMPLINK | Kaugjuhtimispuldi nupp |
| 79 | RATIO (Kvasuhe) | Kaugjuhtimispuldi nupp |
| 91 | AD | Kaugjuhtimispuldi nupp |

VÄLISJUHTSEADME HÄÄLESTAMINE

Pistikupesa RS-232C häälestus

Ühendage sisendpessa RS-232C välisjuhtseadmega (nagu näiteks arvuti või AV-juhtsüsteem) ja juhtige teleri funktsioone väliselt.

Ühendage juhtseadme järjestikport teleri tagapaneelil oleva pistikupesaga RS-232C.

Märkus. RS-232C ühenduskaableid teleriga kaasas ei ole.

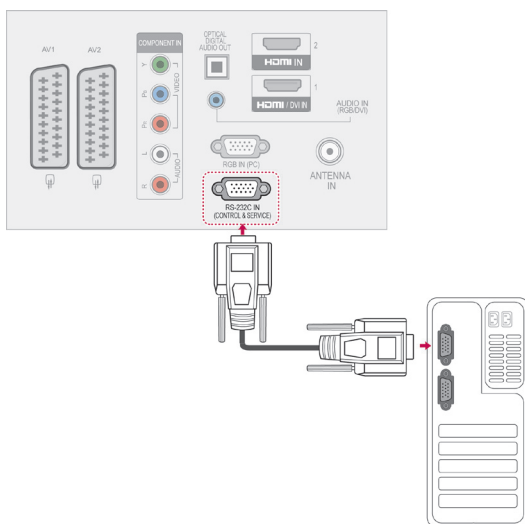

EESTI

Ühendustüüp: D-Sub 9-viiguline pistik

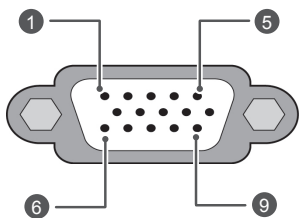

| nr | Viigu nimetus |
|----|------------------------------|
| 1 | Ühenduseta |
| 2 | RXD (Andmete vastuvõtt) |
| 3 | TXD (Andmete edastus) |
| 4 | DTR (DTE-pool valmis) |
| 5 | MAANDUS |
| 6 | DSR (DCE-pool valmis) |
| 7 | RTS (Saatmiseks valmis) |
| 8 | CTS (Saatmiseks lähtestatud) |
| 9 | Ühenduseta |

Pistikupesa RS-232C konfiguratsioonid

7-juhtmeline konfiguratsioon (standardne RS-232C-kaabel)

| | PC | TV | |
|-----|----|----|-----|
| RXD | 2 | 3 | TXD |
| TXD | 3 | 2 | RXD |
| GND | 5 | 5 | GND |
| DTR | 4 | 6 | DSR |
| DSR | 6 | 4 | DTR |
| RTS | 7 | 8 | CTS |
| CTS | 8 | 7 | RTS |

D-Sub 9 D-Sub 9

3-juhtmeline konfiguratsioon (mittestandardne)

| | PC | TV | |
|-----|----|----|-----|
| RXD | 2 | 3 | TXD |
| TXD | 3 | 2 | RXD |
| GND | 5 | 5 | GND |
| DTR | 4 | 6 | DTR |
| DSR | 6 | 4 | DSR |
| RTS | 7 | 7 | RTS |
| CTS | 8 | 8 | CTS |

D-Sub 9 D-Sub 9

ID-seadistus

ID-seadistusnumber. "Reaalandmete teisendamine" Ik114

- Vajutage nuppu **Home** (Põhimenüü), et kasutada põhimenüüsid.
- Vajutage noolenuppe, et leida suvand **VALIK**, seejärel vajutage nuppu **OK**.
- Leidke noolenuppude abil valik **SEADISTA ID**, seejärel vajutage nuppu **OK**.
- ID-numbri määramiseks sirvige vasakule või paremale ning vajutage valige **Sulge**. Reguleerimise vahemik on 1 kuni 99.
- Kui olete lõpetanud, vajutage nuppu **EXIT** (Välju).

Sideparameetrid

- Boodikiirus: 9600 boodi (UART)
- Andmepikkus: 8 bitti
- Paarsus: puudub
- Stopp-bitt: 1. bitt
- Sidekood: ASCII-kood
- Kasutage rist(pöörd-)kaablit.

Käskude loend

| | COMMAND1 (KÄSK 1) | COMMAND2 (KÄSK 2) | ANDMED (kuueteist- kümneid-) | | COMMAND1 (KÄSK 1) | COMMAND2 (KÄSK 2) | ANDMED (kuueteist- kümneid-) |
|--|----------------------|----------------------|------------------------------------|--|----------------------|----------------------|------------------------------------|
| 01. Toide | k | a | 00 kuni 01 | 14. Bass | k | s | 00 kuni 64 |
| 02. Kuvasuhe | k | c | (Vt lk111) | 15. Tasakaal | k | t | 00 kuni 64 |
| 03. Ekraani- summutus | k | d | (Vt lk111) | 16. Värvitem- peratuur | x | u | 00 kuni 64 |
| 04. Helitugevu- se vaigistamine | k | e | 00 kuni 01 | 17. ISM-mee- tod | j | p | (Vt lk113) |
| 05. Helituge- vuse reguleeri- mine | k | f | 00 kuni 64 | 18. Ener- giasääst | j | q | 00 kuni 05 |
| 06. Kontrast | k | g | 00 kuni 64 | 19. Automaat- ne konfiguratsio- on | j | u | 01 |
| 07. Heledus | k | h | 00 kuni 64 | 20. Häälustus- käsk | m | a | (Vt lk113) |
| 08. Värv | k | i | 00 kuni 64 | 21. Lisa kanal/ jätta vahele | m | b | 00 kuni 01 |
| 09. Varjund | k | j | 00 kuni 64 | 22. Nupp | m | c | Nupu kood |
| 10. Teravus | k | k | 00 kuni 64 | 23. Taustvalgu- se juhtimine | m | g | 00 kuni 64 |
| 11. OSD-reži- mi valik | k | l | 00 kuni 01 | 24. Põhipildi sisendi valik | x | b | (Vt lk114) |
| 12. Kaugjuhti- mispuldi lukustusrežiim | k | m | 00 kuni 01 | 25. 3D | x | t | (Vt lk114) |
| 13. Kõrged toonid | k | r | 00 kuni 64 | 26. Laiendatud 3D | x | v | (Vt lk114) |

- * Märkus: USB-toimingute, nagu DivX või EMF, jooksul ei täideta ühtegi käsku [v.a Power (ka) (Toide) ja Key (mc) (Klahv)] ning neid käsitletakse kui mittekasutatavaid.

Edastus- ja vastuvõtuprotokoll

Edastus

[Command1][Command2][][Set ID][][Data][Cr]

- [Command 1] : esimene käsk teleri juhtimiseks (j, k, m või x).
 [Command 2] : teine käsk teleri juhtimiseks.
 [Set ID] : saate häälestada ID-seadistuse soovitud monitori ID-koodi valimiseks suvandimenüüs. Häälestusvahemik 1–99. Kui valite ID-seadistuse väärtuseks 0, juhitakse iga ühendatud seadet. ID-seadistuse väärtus esitatakse menüüs kümnendarvuna (1–99) ning edastusvastuvõtu protokollis kuueteistkümnendarvuna (0x0–0x63).
 [DATA] : käsuandmete edastamine. Käsu oleku lugemiseks edastatakse FF-andmed.
 [Cr] : tagasijooks
 ASCII-kood "0x0D"
 [] : ASCII-kood "tühik (0x20)"

OK, jaatav vastus

[Command2][][Set ID][][OK][Data][x]

- * Normaalse andmete vastuvõtu korral edastab teler selle vormingu alusel Kviteering-märgi (jaatusmärgi). Sel juhul näitab see andmete praegust olekut, kui andmed on lugemisrežiimis. Kui andmed on kirjutusrežiimis, tagastab see personaalarvuti andmed.

Vea kviteering

[Command2][][Set ID][][NG][Data][x]

- * Ebanormaalse andmete vastuvõtu korral mittetöötava funktsiooni või sidevea tõttu edastab teler selle vormingu alusel Kviteering-märgi (jaatusmärgi).

Andmed 00: lubamatu kood

01. Toide (käsklus: k a)

- ▶ Teleri toite sisse-/väljalülitamine.

```
Transmission[k][a][ ][Set ID][ ][Data][Cr]
```

Andmed 00: toide välja 01: toide sisse

```
Ack [a][ ][Set ID][ ][OK/NG][Data][x]
```

- ▶ Toite oleku sees/väljas näitamine.

```
Transmission [k][a][ ][Set ID][ ][FF][Cr]
```

```
Ack [a][ ][Set ID][ ][OK/NG][Data][x]
```

- * Samamoodi, kui mõni teine funktsioon edastab FF-andmeid selle vormingu alusel, esitab kviteeringu-andmete tagasiside vastava funktsiooni olekut.
- * Teated, nagu OK Ack. (Jaatusmärk OK), Error Ack. (Jaatusmärgi tõrge) ja muud säärased võivad ilmuda teleri ekraanile, kui toide on sees.

02. Kuvasuhe (käsklus: k c) (põhipildi suurus)

- ▶ Ekraanivormingu häälestamine. (Põhipildi vorming)
Te saate muuta ekraaniformaati, kasutades valikut Kuvasuhe kiirmenüüs või menüüs **PILT**.

```
Transmission [k][c][ ][Set ID][ ][Data][Cr]
```

Andmed 01 : tavaekraan(4:3) 07 : 14:9
02 : laiekraan (16:9) 09 : skannimine
04 : suum 0B : täis ekraan
06 : originaal 10 to 1F : kinosuum
1 kuni 16

```
Ack [c][ ][Set ID][ ][OK/NG][Data][x]
```

- * RGB-PC- või komponentsisendi kasutamisel valige kuvasuhe 16:9 või 4:3.
- * Režiimis DTV/HDMI (1080i 50 Hz / 60 Hz, 720p 50Hz / 60 Hz, 1080p 24 Hz / 30 Hz / 50 Hz / 60 Hz), Komponent(720p, 1080i, 1080p 50 Hz / 60 Hz) ja Skannimine.
- * Režiim Full Wide (Täisekraan) töötab ainult DTV, analoogi ja AV korral.

03. Ekraanisummutus (käsklus: k d)

- ▶ Ekraanisummutuse sisse-/väljalülitamine.

```
Transmission [k][d][ ][Set ID][ ][Data][Cr]
```

Andmed 00 :ekraanisummutus väljas (pilt sees).
Video vaigistus väljas
01: ekraanisummutus sees (pilt väljas)
10: video vaigistus sees

```
Ack [d][ ][Set ID][ ][OK/NG][Data][x]
```

- * Kui video vaigistus on sees, kuvatakse ekraanikuva (OSD). Ent kui ekraani vaigistus on sees, siis ekraanikuva (OSD) ei kuvata.

04. Helitugevuse vaigistamine (käsklus: k e)

- ▶ Helitugevuse vaigistuse sisse-/väljalülitamine.
Vaigistust saate häälestada ka kaugjuhtimispuhli nupu MUTE (Vaigista) abil.

```
Transmission [k][e][ ][Set ID][ ][Data][Cr]
```

Andmed 00: helitugevuse vaigistus sees (helitugevus väljas)

01 : helitugevuse vaigistus väljas (helitugevus sees)

```
Ack [e][ ][Set ID][ ][OK/NG][Data][x]
```

05. Helitugevuse reguleerimine (käsklus: k f)

- ▶ Helitugevuse reguleerimine.
Helitugevust saate reguleerida ka kaugjuhtimispuhli HELITUGEVUSnuppude abil.

```
Transmission [k][f][ ][Set ID][ ][Data][Cr]
```

Andmed Min: 00 kuni max 64

* Vt jaotist "Reaalandmete teisendamine". Vt lk114.

```
Ack [f][ ][Set ID][ ][OK/NG][Data][x]
```

06. Kontrast (käsklus: k g)

- ▶ Ekraani kontrasti reguleerimine.
Kontrasti saate reguleerida ka menüüs **PILT**.

```
Transmission [k][g][ ][Set ID][ ][Data][Cr]
```

Andmed Min: 00 kuni max 64

* Vt jaotist "Reaalandmete teisendamine". Vt lk114.

```
Ack [g][ ][Set ID][ ][OK/NG][Data][x]
```

07. Heledus (käsklus: k h)

- ▶ Ekraani heleduse reguleerimine.
Heledust saate reguleerida ka menüüs **PILT**.

```
Transmission [k][h][ ][Set ID][ ][Data][Cr]
```

Andmed Min: 00 kuni max 64

* Vt jaotist "Reaalandmete teisendamine". Vt lk114.

```
Ack [h][ ][Set ID][ ][OK/NG][Data][x]
```

08. Värv (käsklus: k i)

- ▶ Ekraani värvide reguleerimine.
Värve saate reguleerida ka menüüs **PILT**.

```
Transmission [k][i][ ][Set ID][ ][Data][Cr]
```

Andmed Min: 00 kuni max 64

* Vt jaotist "Reaalandmete teisendamine". Vt lk114.

```
Ack [i][ ][Set ID][ ][OK/NG][Data][x]
```

09. Varjund (käsklus: k j)

- ▶ Ekraani varjundi reguleerimine.
Varjundit saate reguleerida ka menüüs **PILT**.

`Transmission [k][j][][Set ID][][Data][Cr]`

Andmed punane: 00 kuni roheline: 64

* Vt jaotist "Reaalandmete teisendamine". Vt lk114.

`Ack [j][][Set ID][][OK/NG][Data][x]`

10. Teravus (käsklus: k k)

- ▶ Ekraani teravuse reguleerimine.
Teravust saate reguleerida ka menüüs **PILT**.

`Transmission [k][k][][Set ID][][Data][Cr]`

Andmed Min: 00 kuni max 64

* Vt jaotist "Reaalandmete teisendamine". Vt lk114.

`Ack [k][][Set ID][][OK/NG][Data][x]`

11. OSD-režiimi valik (käsklus: k l)

- ▶ Ekraanikuva (OSD) sisse--väljalülitamine kaugjuhtimise korral.

`Transmission [k][l][][Set ID][][Data][Cr]`

Andmed 00 : OSD väljas 01: OSD sees

`Ack [l][][Set ID][][OK/NG][Data][x]`

12. Kaugjuhtimispuhli lukustusrežiim (käsklus: k m)

- ▶ Kaugjuhtimispuhli ja teleri esipaneeli juhtseadiste lukustamine.

`Transmission [k][m][][Set ID][][Data][Cr]`

Andmed 00 : lukk väljas 01: lukk sees

`Ack [m][][Set ID][][OK/NG][Data][x]`

* Kasutage seda režiimi, kui te ei kasuta kaugjuhtimispuhli.

Toite sisse-väljalülitamisel välisjuhtseadme lukustus vabastatakse.

* Kui klahvilukk on ooterežiimis sees, ei lülitu teler sisse toiteklahvi ega klahvi IR & Local (IR & kohalik) vajutamisel.

13. Kõrged toonid (käsklus: k r)

- ▶ Kõrgete toonide reguleerimine.
Kõrgeid toone saate reguleerida ka menüüs **AUDIO**.

`Transmission [k][r][][Set ID][][Data][Cr]`

Andmed Min: 00 kuni max 64

* Vt jaotist "Reaalandmete teisendamine". Vt lk114.

`Ack [r][][Set ID][][OK/NG][Data][x]`

14. Bass (käsklus: k s)

- ▶ Bassi reguleerimine.
Bassi saate reguleerida ka menüüs **AUDIO**.

`Transmission [k][s][][Set ID][][Data][Cr]`

Andmed Min: 00 kuni max 64

* Vt jaotist "Reaalandmete teisendamine". Vt lk114..

`Ack [s][][Set ID][][OK/NG][Data][x]`

15. Helitasakaal (käsklus: k t)

- ▶ Helitasakaalu reguleerimine.
Helitasakaalu saate reguleerida ka menüüs **AUDIO**.

`Transmission [k][t][][Set ID][][Data][Cr]`

Andmed Min: 00 kuni max 64

* Vt jaotist "Reaalandmete teisendamine". Vt lk114.

`Ack [t][][Set ID][][OK/NG][Data][x]`

16. Värvitemperatuur (käsklus : x u)

- ▶ Värvitemperatuuri reguleerimiseks. CSM-sätteid saate reguleerida ka menüüs **PILT**.

`Transmission [x][u][][Set ID][][Data][Cr]`

Andmed Min: 00 kuni max 64

* Vt jaotist "Reaalandmete teisendamine". Vt lk114.

`Ack [u][][Set ID][][OK/NG][Data][x]`

17. ISM-meetod (käsklus: j p) (ainult plasmateleerid)

- ▶ ISM-meetodi juhtimiseks. ISM-meetodit saate reguleerida ka menüüs **VALIK**

Transmission [j][p][][Set ID][][Data][Cr]

Andmed 02: süstik
04: valgepesu
08: tavaline
20: värvipesu

Ack [p][][Set ID][][OK/NG][Data][x]

18. Energiasääst (käsklus: j q)

- ▶ Teleri energiakulu vähendamine. Energiasäästmist saate reguleerida ka menüüs **PILT**.

Transmission [j][q][][Set ID][][Data][Cr]

| Energiasäästufunktsioon | | | | | Tase | | | | Kirjeldus |
|-------------------------|---|---|---|-------------|------|---|---|---|--|
| 7 | 6 | 5 | 4 | | 3 | 2 | 1 | 0 | |
| 0 | 0 | 0 | 0 | Madal Toide | 0 | 0 | 0 | 0 | Väljas |
| 0 | 0 | 0 | 0 | Madal Toide | 0 | 0 | 0 | 1 | Minimaalne |
| 0 | 0 | 0 | 0 | Madal Toide | 0 | 0 | 1 | 0 | Keskmine |
| 0 | 0 | 0 | 0 | Madal Toide | 0 | 0 | 1 | 1 | Maksimaalne |
| 0 | 0 | 0 | 0 | Madal Toide | 0 | 1 | 0 | 1 | Ekraan Väljas |
| 0 | 0 | 0 | 0 | Madal Toide | 0 | 1 | 0 | 0 | Arukas andur (ainult plasmateleerid) |
| 0 | 0 | 0 | 0 | Madal Toide | 0 | 1 | 0 | 0 | Automaatne (Ainult LCD / LED LCD TV - sõltub mudelist) |

Ack [q][][Set ID][][OK/NG][Data][x]

19. Automaatkonfigureerimine (käsklus: j u)

- ▶ Pildi asendi ja värvuse automaatne reguleerimine. Töötab ainult RGB (PC)-režiimis.

Transmission [j][u][][Set ID][][Data][Cr]

Andmed 01: seada

Ack [u][][Set ID][][OK/NG][Data][x]

20. Häältestuskäsk (käsklus: m a)

- ▶ Valige kanal järgnevale reaalarvule.

Transmission [m][a][][Set ID][][Data0][]

[Data1][][Data2][Cr]

Andmed 00: kõrge kanali andmed
Andmed 01: madala kanali andmed
nt nr 47 -> 00 2F (2FH)
nr 394 -> 01 8A (18AH),
DTV nr 0 -> pole oluline
Andmed 02 0x00: analoog, põhi
0x10: DTV Põhi
0x20: raadio

Kanali andmete vahemik

Analoog – min: 00 kuni max: 63 (0~99)
Digitaal – min: 00 kuni max: 3E7 (0~999)
(v.a Roots, Soomes, Norras, Taanis ja Iirimaa)
Digitaal – min: 00 kuni max: 270F (0~9999)
(ainult Roots, Soomes, Norras, Taanis ja Iirimaa)

Ack [a][][Set ID][][OK/NG][Data][x]

Andmed Min: 00 kuni max: 7DH

21. Programmi lisamine/vahelejätt (käsklus: m b)

- ▶ Sätestab praeguse programmi vahelejätmise oleku.

Transmission [m][b][][Set ID][][Data][Cr]

Andmed 00: vahelejätt 01: lisamine

Ack [b][][Set ID][][OK/NG][Data][x]

22. Nupp (käsklus: m c)

- ▶ Infrapuna-kaugjuhtimiskoodi saatmine.

Transmission [m][c][][Set ID][][Data][Cr]

Andmed klahvikood - Vt lk 107.

Ack [c][][Set ID][][OK/NG][Data][x]

23. Tagavalguse haldus (käsklus: m g)

(ainult LCD-/LED LCD-teleerid)

- ▶ Tagavalguse juhtimine.

Transmission [m][g][][Set ID][][Data][Cr]

Andmed: andmed min: 00 kuni max: 64

Ack [g][][Set ID][][OK/NG][Data][x]

24. Sisendi valik (käsklus: x b) (põhipildi sisend)

► Sisendallika valik põhipildi jaoks.

Transmission [x][b][][Set ID][][Data][Cr]

Andmed: struktuur

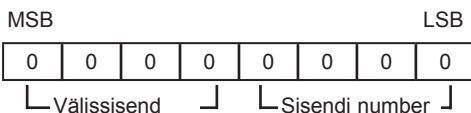

| Välissisend | | | | Andmed |
|-------------|---|---|---|------------|
| 0 | 0 | 0 | 0 | DTV |
| 0 | 0 | 0 | 1 | Analoog- |
| 0 | 0 | 1 | 0 | AV |
| 0 | 1 | 0 | 0 | Komponent- |
| 0 | 1 | 1 | 0 | RGB |
| 0 | 1 | 1 | 1 | HDMI |
| 1 | 0 | 0 | 0 | |
| 1 | 0 | 0 | 1 | |
| 1 | 0 | 1 | 0 | |

| Sisendi number | | | | Andmed |
|----------------|---|---|---|----------|
| 0 | 0 | 0 | 0 | Sisend 1 |
| 0 | 0 | 0 | 1 | Sisend 2 |
| 0 | 0 | 1 | 0 | Sisend 3 |
| 0 | 0 | 1 | 1 | Sisend 4 |

Ack [b][][Set ID][][OK/NG][Data][x]

* Reaalandmete teisendamine

00: Samm 0
:
A: Samm 10 (Seadista ID 10)
:
F: Samm 15 (Seadista ID 15)
10: Samm 16 (Seadista ID 16)
:
64: Samm 100
:
6E: Samm 110
:
73: Samm 115
74: Samm 116
:
CF: Samm 199
:
FE: Samm 254
FF: Samm 255

25. 3D (käsk: x t) (ainult 3D mudelid)

► 3D režiimi muutmiseks telerites.

Ülekanne [x][t][][Set ID][][Data01][][Data02][][Data03][][Data04][Cr]

Andmed: struktuur

Andmed01 00 : 3D sees
01 : 3D väljas
02 : 3D kuni 2D
03 : 2D kuni 3D

Andmed02 00 : üla- ja alaesisitus
01 : kõrvuti
02 : muster
03 : järjestikkaader

Andmed03 00 : paremalt vasakule
01 : vasakult paremale

Andmed04 3D-efekt (3D sügavus): Min : 00 ~ Max : 14
(*edastus kuueteistkümnendkoodiga)

*Kui data1 on 00(3D sees), ei oma data4 tähendust.
*Kui data1 on 01(3D väljas) või 02 (3D > 2D), ei oma data2, data3 ja data4 tähendust.
*Kui data1 on 03 (2D > 3D), ei oma data2 ja data3 tähendust.

| Andmed 1 | Andmed 2 | Andmed 3 | Andmed 4 |
|----------|----------|----------|----------|
| 00 | O | O | X |
| 01 | X | X | X |
| 02 | X | X | X |
| 03 | X | X | O |

X: Ei hooli

Ack [t][][OK][Data01][Data02][Data03][Data04][x][t][][NG][Data01][x]

26. Laiendatud 3D(Käsk: x v) (ainult 3D mudelid)

► 3D režiimi muutmiseks telerites.

Ülekanne [x][v][][Set ID][][Data01][][Data02][Cr]

Andmed01 : 3D valik

00 : 3D-pildi korrektuur
01 : 3D sügavus (ainult 2D-st 3D-ks)
02 : 3D vaatenurk
03 : 3D-pildi suurus(Ainult plasmateleerid)
04 : 3D-pildi tasakaal(Ainult plasmateleerid)
05 : 3D optimeerimine (ainult aktiivtüüp (LCD-teler))

Andmed02 Iga Data01 andmetega määratud 3D valiku puhul on eraldi vahemik.

1) Kui Data01 on 00
00 : paremalt vasakule
01 : asakult paremale

2) Kui Data01 on 01, 02
Data Min: 0 ~ Maks: 14

3) Kui Data01 on 03
00 : skannimine
01 : 16:9

4) Kui Data01 on 04
00 : väljas
01 : sees

5) Kui Andmed 01 on 05
Andmed Min: 0 ~ Max: 02

* Vt jaotist „Reaalandmete teisendamine”.

Ack [v][][OK][Data01][Data02][x][v][][NG][Data01][x]



Teleri mudeli- ja seerianumber asuvad teleri taga.

Kirjutage need allolevatele ridadele (neid andmeid läheb vaja hooldusesse pöördumisel).

MUDEL _____

SEERIANUMBER _____