



**LG**

Life's Good

NAUDOJIMO INSTRUKCIJA

# LCD TELEVIZORIUS / LED LCD TELEVIZORIUS / PLAZMINIS TELEVIZORIUS

Atidžiai perskaitykite šias instrukcijas prieš naudodami televizorių ir pasilikite instrukcijas ateičiai.

# LICENCIJOS

Palaikomos licencijos priklauso nuo modelio. Daugiau informacijos apie licencijas rasite adresu [www.lg.com](http://www.lg.com).



Pagamintas gavus „Dolby Laboratories“ licenciją. „Dolby“ ir dviguba D yra „Dolby Laboratories“ prekės ženklai.



HDMI, HDMI logotipas ir „High-Definition Multimedia Interface“ yra prekės ženklai arba registruotieji prekės ženklai, priklausantys bendrovei „HDMI Licensing LLC“.



APIE „DIVX VIDEO“: „DivX®“ - tai skaitmeninio vaizdo formatas, sukurtas „DivX, Inc.“. Šis prietaisas yra oficialus „DivX Certified®“ įrenginys, kuris rodo „DivX“ vaizdo įrašus. Daugiau informacijos ir programinės įrangos priemonių, skirtų konvertuoti failus į „DivX“ vaizdo formatą, rasite apsilankę interneto adresu [www.divx.com](http://www.divx.com).

APIE „DIVX VIDEO-ON-DEMAND“: jei norite šiame „DivX“ Certified® įrenginyje matyti „DivX Video-on-Demand“ (VOD) filmus, jį reikia užregistruoti. Norėdami gauti registracijos kodą, prietaiso nustatymo meniu suraskite skyrių „DivX VOD“. Norėdami gauti daugiau informacijos apie tai, kaip užbaigti registraciją, apsilankykite svetainėje [vod.divx.com](http://vod.divx.com)

„DivX Certified®“ įrenginys, kuriame galite matyti „DivX®“ HD 1080p kokybės vaizdo įrašus, kartu su papildomomis funkcijomis.“

„DivX®“, „DivX Certified®“ ir susiję logotipai yra „DivX, Inc.“ prekių ženklai ir yra naudojami tik pagal licenciją.

Saugomas vieno ar daugiau žemiau nurodytų JAV patentų:  
7,295,673; 7,460,668; 7,515,710; 7,519,274



# TURINYS

## 2 LICENCIJOS

## 6 SURINKIMAS IR PARUOŠIMAS

- 6 Išpakavimas
- 9 atskiras pirkiny
- 9 Dalys ir mygtukai
- 16 Televizoriaus kėlimas ir judinimas
- 16 Televizoriaus nustatymas
- 16 - Stovo pritvirtinimas
- 19 - Nenaudojant stalinio stovo
- 20 - Montavimas ant stalo
- 21 - Montavimas ant sienos
- 23 - Kabelių tvarkymas
- 24 - Ekranų pastatymas
- 24 - Televizoriaus prijungimas

## 25 NUOTOLINIO VALDYMO PULTAS

## 29 TELEVIZORIAUS ŽIŪRĖJIMAS

- 29 Antenos prijungimas
- 29 Televizoriaus įjungimas pirmą kartą
- 30 Televizoriaus žiūrėjimas
- 30 Programų valdymas
- 30 - Automatinis programos nustatymas
- 32 - Kabelinės DTV nustatymas (tik kabeliniu režimu)
- 33 - Programų nustatymas ranka (skaitmeniniu režimu)
- 34 - Programų nustatymas ranka (analoginiu režimu)
- 35 - Stiprinimas
- 35 - Programų sąrašo redagavimas
- 37 - CI [Bendrosios sąsajos] informacija
- 38 - Programų sąrašo pasirinkimas
- 39 EPG (Elektroninis programos gidas)

(skaitmeniniu režimu)

- 39 - EPG įjungimas/išjungimas
- 39 - Pasirinkite programą
- 40 - DABAR / KITAS gido režimas
- 40 - 8 dienų gido režimas
- 40 - Režimas „Pakeisti datos nustatymą“
- 40 - Išplėstinis aprašymo langelis
- 40 - Įrašymo / priminimo nustatymo režimas
- 40 - Priminimo nustatymo režimas
- 41 - Programų sąrašo režimas
- 41 Papildomų parinkčių naudojimas
- 41 - Vaizdo formato pritaikymas
- 43 - AV režimų keitimas
- 43 - Įvesčių sąrašo naudojimas
- 44 - Televizoriaus mygtukų užrakinimas (užraktas nuo vaikų)
- 45 Sparčiojo meniu naudojimas
- 46 Pagalbos klientui naudojimas
- 46 - Programinės įrangos bandymas per USB
- 47 - Vaizdo / garso tikrinimas
- 47 - Signalo testo naudojimas
- 47 - Gaminio arba paslaugos informacijos naudojimas

## 48 3D VAIZDAS

- 48 3D technologija
- 49 - Naudojant 3D akinius
- 49 - 3D vaizdo žiūrėjimo diapazonas
- 50 3D vaizdo žiūrėjimas

## 52 PRAMOGOS

- 52 - Prisijungimas prie laidinio tinklo
- 53 - Tinklo būklė
- 54 - USB atmintinių prijungimas
- 55 - Failų naršymas
- 56 - Filmų žiūrėjimas
- 59 - Nuotraukų peržiūra
- 61 - Muzikos klausymas
- 63 - DivX registracijos kodas

## 64 TELEVIZORIAUS NUSTATYMŲ PRITAIKYMAS

- 64 Prieiga prie pagrindinių meniu
- 65 Nustatymų pritaikymas
- 65 - Funkcijos NUSTATYMAS nustatymai
- 66 - VAIZDO nustatymai
- 72 - GARSO nustatymai
- 75 - LAIKO nustatymas
- 76 - UŽRAKTO nustatymai
- 77 - Funkcijos PARINKTYS nustatymai
- 80 - TINKLO nustatymas

## 81 RYŠIŲ SUKŪRIMAS

- 82 Ryšio apžvalga
- 83 Jungiant prie HD imtuvo, DVD arba vaizdo kasečių leistuvo
- 83 - HDMI jungtis
- 83 - DVI su HDMI jungtis
- 83 - Komponento jungtis
- 84 - „Euro Scart“ jungtis
- 84 - Kompozitinė jungtis
- 85 Jungimas prie kompiuterio
- 85 - HDMI jungtis
- 85 - DVI su HDMI jungtis
- 85 - RGB jungtis
- 86 Prijungimas prie garso sistemos
- 86 - Skaitmeninė optinė garso jungtis
- 87 - Ausinių jungtis
- 87 Prisijungimas prie USB
- 87 Prisijungimas prie CI modulio
- 88 SIMPLINK jungtis
- 88 - SIMPLINK funkcijos įjungimas

## 89 TELETEKSTAS

- 89 Įjunkite / išjunkite
- 89 „Simple text“
- 89 - Puslapio pasirinkimas
- 89 „Top text“
- 89 - Bloko / grupės / puslapio pasirinkimas

- 89 - Tiesioginis puslapio pasirinkimas
- 90 „Fastext“
- 90 - Puslapio pasirinkimas
- 90 Specialioji teleteksto funkcija

## 91 SKAITMENINIS TELETEKSTAS

- 91 Teletekstas skaitmeninėje paslaugoje
- 91 Teletekstas skaitmeninėje paslaugoje

## 92 TECHNINĖ PRIEŽIŪRA

- 92 Televizoriaus valymas
- 92 - Ekranas ir rėmas
- 92 - Korpusas ir stovas
- 92 - Maitinimo laidas
- 93 Kaip išvengti „vaizdo išdeginimo“ arba „išdeginimo“ televizoriaus ekrane

## 94 GEDIMŲ ŠALINIMAS

## 96 SPECIFIKACIJA

## 107 INFORMACIJOS PAIEŠKOS KODAI

## 108 IŠORINIO VALDYMO ĮTAISO NUSTATYMAS

- 108 RS-232C montavimas
- 108 Jungties tipas; D-sub 9 kontaktų šakutė
- 108 RS-232C konfigūracija
- 109 Sujungimo parametrai
- 109 Komandų sąrašas
- 110 Perdavimo / priėmimo protokolas

# SURINKIMAS IR PARUOŠIMAS

## Išpakavimas

Patikrinkite savo gaminio dėžę, ar joje yra nurodyti elementai. Jei trūksta priedų, kreipkitės į savo pardavėją, iš kurio įsigijote šį gaminį. Šiame vadove pateikta gaminių išvaizda gali skirtis nuo tikrosios.

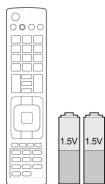

Nuotolinis valdymo pultas ir baterijos (AAA)

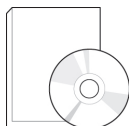

Naudojimo instrukcija

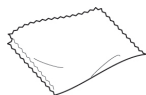

Šluostė ekranui valyti<sup>1</sup> (Šis priedas pridedamas ne prie visų modelių.)

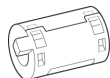

Ferito šerdis (priklauso nuo modelio)



Maitinimo laidas (Šis priedas pridedamas ne prie visų modelių.)

1 Švelniai nušluostykite dėmes nuo korpuso šluoste ekranui valyti.

Tik 42PT25\*\*, 60PV25\*\*, 42/50PT35\*\*, 50PV35\*\*, 50/60PZ25\*\*, 42/50PW45\*\*, 50/60PZ55\*\*, 42/50PT45\*\*



M4 x 26 M5 x 14,5

(Išskyrus 60PV25\*\*, 60PZ25\*\*, 60PZ55\*\*)



M4 x 28 M5 x 24

(Tik 60PV25\*\*, 60PZ25\*\*, 60PZ55\*\*)

Sraigtas surinkimui

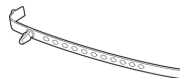

Kabelio laikiklis



Maitinimo kabelio laikiklis



Apsauginis dangtis



3D akiniai (AG-S250 : priklauso nuo modelio)



Apsauginio dangčio juostelė

Tik 22LK33\*\*

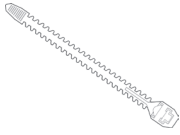

Kabelio laikiklis



Apsauginis dangtis

Tik 26/32LK33\*\*, 32/37/42LK43\*\*, 32/42/47LK53\*\*, 32/37/42LK45\*\*, 32/42LK55\*\*

x 8  
(M4x20)

Sraigtas surinkimui



(Išskyrus 47LK53\*\*)

Sraigtas tvirtinimui

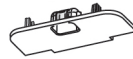

Apsauginis dangtis

Tik 19/22/26LV25\*\*, 22/26LV55\*\*, 19/22LV23\*\*

x 2  
(M4x6)

Sraigtas surinkimui

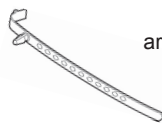
x 2  
(M4x16)

arba

Kabelio laikiklis

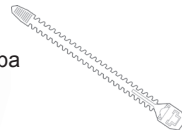

DC adapteris

Tik 32LV25\*\*, 32/37/40/42/47LV35\*\*, 32/42/47/55LV45\*\*, 32/37/42/47LV45\*\*, 32/42LV34\*\*

x 8  
(M4x12)  
(Išskyrus 32LV25\*\*)

Sraigtas surinkimui

x 8  
(M4x14)  
(Tik 32LV25\*\*)(Tik 32LV25\*\*,  
32/37LV35\*\*, 32LV45\*\*,  
32/37LV45\*\*, 32LV34\*\*)

Sraigtas tvirtinimui

x 2  
(Tik 32/  
42/47/55LV45\*\*)3D akiniai<sup>1</sup>  
(AG-P110, AG-F110)

1 Kai kuriose šalyse 3D akinų numeris gali skirtis.

**ĮSPĖJIMAS**

- Nenaudokite nelegalių prekių, kad užtikrintumėte saugumą ir gaminio eksploataavimo trukmę.
- Bet kokia žala ar sužalojimai, atsiradę dėl nelegalių prekių naudojimo neįeina į garantiją.

**PASTABA**

- Su jūsų gaminiu pateikiami elementai priklauso nuo gaminio modelio.
- Atnaujinus šio gaminio funkcijas, gaminio specifikacija ir šio vadovo turinys gali būti keičiami be išankstinio įspėjimo.

**Kaip naudoti ferito šerdį (Tik plazminiams televizoriams)**

1 Kad sumažintumėte elektromagnetinius trukdžius kompiuterio garso kabelyje, naudokite ferito šerdį. Kompiuterio garso kabeliu tris kartus apvyniokite ferito šerdį. Padėkite ferito šerdį prie televizoriaus.

[i išorinį įrenginį]



[1 paveikslėlis]

[i televizorių]



[ferito šerdies skerspjūvis]

2 Kad sumažintumėte elektromagnetinius trukdžius maitinimo kabelyje, naudokite ferito šerdį. Maitinimo kabeliu vieną kartą apvyniokite ferito šerdį. Padėkite ferito šerdį prie televizoriaus.

[i sieninį maitinimo lizdą]



[2 paveikslėlis]

[i televizorių]



[ferito šerdies skerspjūvis]

3 Kad sumažintumėte elektromagnetinius trukdžius maitinimo kabelyje, naudokite ferito šerdį. Maitinimo kabeliu vieną kartą apvyniokite ferito šerdį. Padėkite ferito šerdį prie televizoriaus ir sieninio maitinimo lizdo.

[i sieninį maitinimo lizdą]

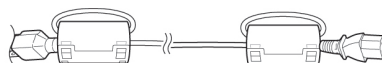

[3 paveikslėlis]

[i televizorių]



[ferito šerdies skerspjūvis]

4 Kad sumažintumėte elektromagnetinius trukdžius tinklo kabelyje, naudokite ferito šerdį. Tinklo kabeliu apvyniokite kartą mažą ferito šerdį ir tris kartus – didelę ferito šerdį. Padėkite ferito šerdį prie televizoriaus.

[i televizorių]

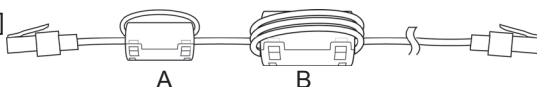

[4 paveikslėlis]

[i išorinį įrenginį]

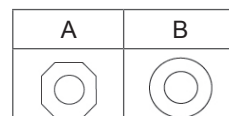

[ferito šerdies skerspjūvis]

- Jei turite vieną ferito šerdį, darykite taip, kaip pavaizduota 1 paveikslėlyje.
- Jei turite dvi ferito šerdis, darykite taip, kaip pavaizduota 1 ir 2 paveikslėliuose.
- Jei turite tris ferito šerdis, darykite taip, kaip pavaizduota 1 ir 3 paveikslėliuose.
- Jei yra keturios ferito šerdis, vadovaukitės 1, 2 ir 4 pav.
- Jei yra penkios ferito šerdis, vadovaukitės 1, 3 ir 4 pav.

- Optimaliam ryšiui HDMI kabeliai ir USB įrenginiai turėtų turėti mažesnius nei 10 mm storio ir 18 mm pločio apvadus. (Išskyrus 42PT25\*\*, 60PV25\*\*, 42/50PT35\*\*, 50PV35\*\*, 50/60PZ25\*\*, 42/50PW45\*\*, 50/60PZ55\*\*, 22/26/32LK33\*\*, 32/37/42LK43\*\*, 32/42/47LK53\*\*, 42/50PT45\*\*)

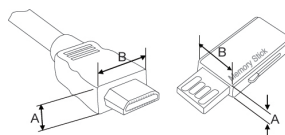



\*A ≡ 10 mm  
\*B ≡ 18 mm



## atskiras pirkinys

Atskiri įsigijami priedai, gerinant jų kokybę, gali būti pakeičiami arba modifikuojami iš anksto nepranešus. Norėdami įsigyti šiuos elementus, susisiekite su savo platintoju.

Šis įrenginys veikia tik su suderinamais LG plazminiais, LED LCD televizoriais arba LCD televizoriais.

Tik plazminiams televizoriams	Tik LCD televizoriui / LED LCD televizoriui
	
3D akiniai (AG-S230, AG-S250, AG-S270: tik 3D modeliai)	3D akiniai (AG-P110, AG-F110 : tik 3D modeliai)

## Dalys ir mygtukai

### ! PASTABA

- Televizorius gali būti nustatomas į laukimo režimą, kad būtų sumažinamas energijos sunaudojimas. Jei nežiūrėsite televizoriaus ilgą laiką, jį taip pat reikia išjungti, kad sumažintumėte energijos suvartojimą.
- Naudojantis įrenginiu galima labai sumažinti sunaudojamą energiją, sumažinus paveikslėlio ryškumo lygį, ir taip sumažės bendros naudojimo išlaidos.

### ! ĮSPĖJIMAS

- Nelipkite ant stiklinio stovo ir saugokite nuo smūgių. Jis gali sudužti ir galite susižeisti stiklo šukėmis arba televizorius gali nukristi.
- Televizoriaus nestumkite. Grindys arba gaminys gali būti sugadinti.

- Pateiktas vaizdas gali skirtis nuo jūsų televizoriaus.

Tik 50/60PZ25\*\*, 42/50PW45\*\*, 50/60PZ55\*\*, 42/50PT45\*\*

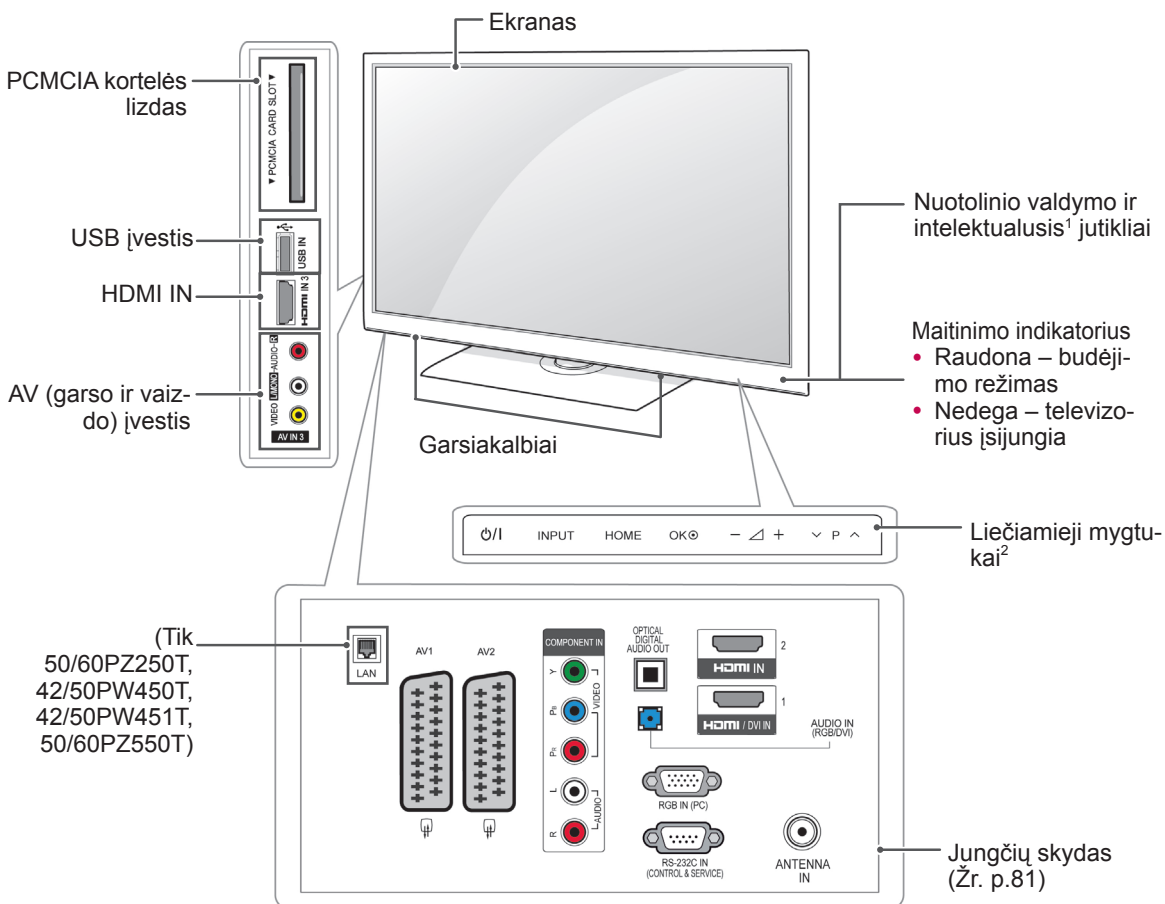

Mygtukas	Apibūdinimas
⏻/⏹	Įjungia arba išjungia maitinimą
INPUT	Pakeičia įvesties šaltinį
HOME	Atveria pagrindinį meniu arba išsaugo jūsų įvestį ir uždaro meniu
OK	Parenka pažymėtą meniu parinktį arba patvirtina įvestį
– ▲ +	Pritaiko garsumo lygį
∨ P ^	Slenkama per įrašytas programas

1 Intelektualusis jutiklis – pagal aplinką pritaiko vaizdo kokybę.

2 Liečiamasis mygtukas – galite naudotis norima mygtuko funkcija paliesdami jį.

- Pateiktas vaizdas gali skirtis nuo jūsų televizoriaus.

Tik 60PV25\*\*, 42/50PT35\*\*, 50PV35\*\*, 42PT25\*\*

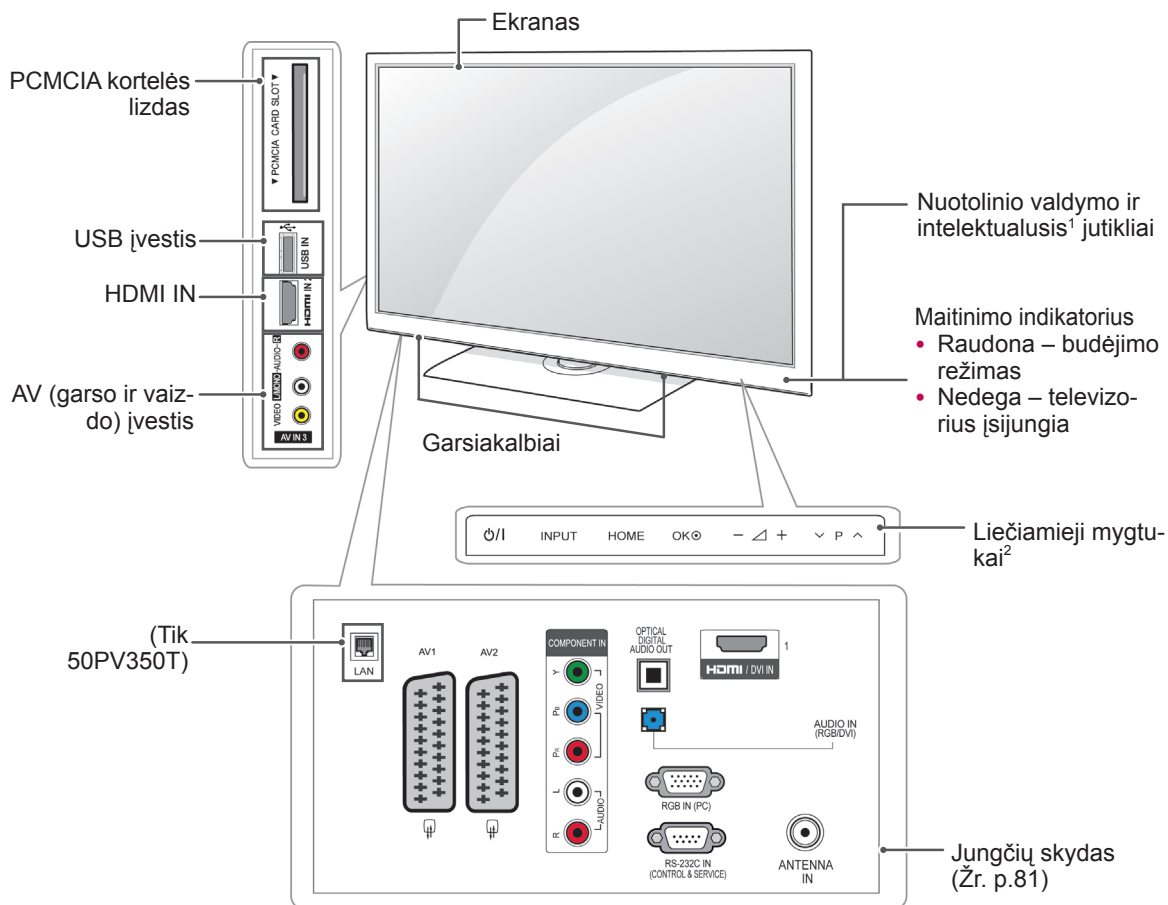

Mygtukas	Apibūdinimas
⏻/⏪	Įjungia arba išjungia maitinimą
INPUT	Pakeičia įvesties šaltinį
HOME	Atveria pagrindinį meniu arba išsaugo jūsų įvestį ir uždaro meniu
OK	Parenka pažymėtą meniu parinktį arba patvirtina įvestį
- 🔊 +	Pritaiko garsumo lygį
⏮ P ⏭	Slenkama per įrašytas programas

1 Intelektualusis jutiklis – pagal aplinką pritaiko vaizdo kokybę.

2 Liečiamasis mygtukas – galite naudotis norima mygtuko funkcija paliesdami jį.

- Pateiktas vaizdas gali skirtis nuo jūsų televizoriaus.

Tik 22/26/32LK33\*\*, 32/37/42LK43\*\*, 32/42/47LK53\*\* (išskyrus 32/42/47LK530T)

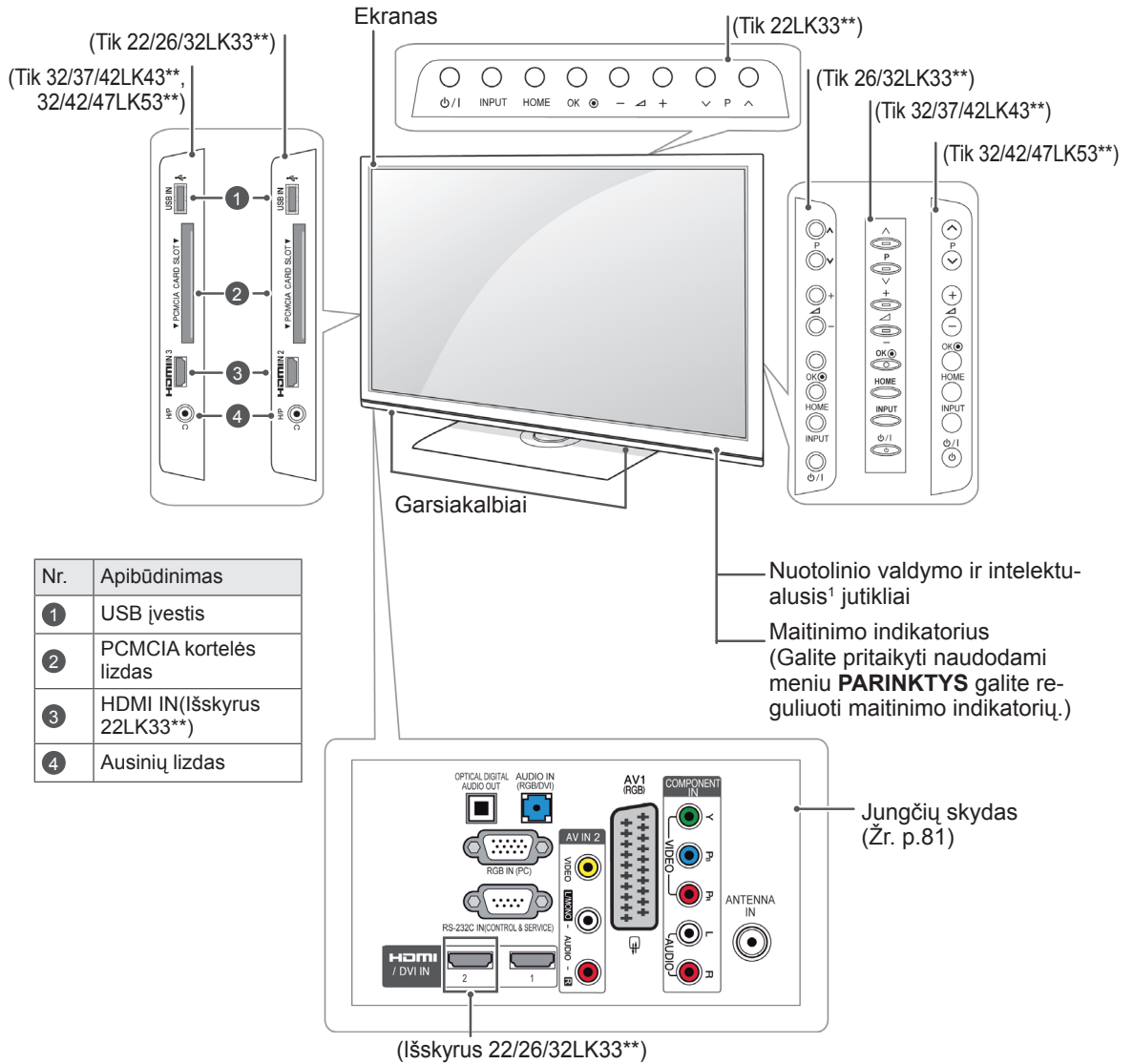

Mygtukas	Apibūdinimas
⏻/⏿	Ijungia arba išjungia maitinimą
INPUT	Pakeičia įvesties šaltinį
HOME	Atveria pagrindinį meniu arba išsaugo jūsų įvestį ir uždaro meniu
OK	Parinka pažymėtą meniu parinktį arba patvirtina įvestį
- / +	Pritaiko garsumo lygį
⏮ P ⏭	Slenkama per įrašytas programas

1 Intelektualusis jutiklis – pagal aplinką pritaiko vaizdo kokybę. (Tik 32/42/47LK53\*\*)

- Pateiktas vaizdas gali skirtis nuo jūsų televizoriaus.

Tik 19/22/26LV25\*\*, 19/22LV23\*\*, 22/26LV55\*\*

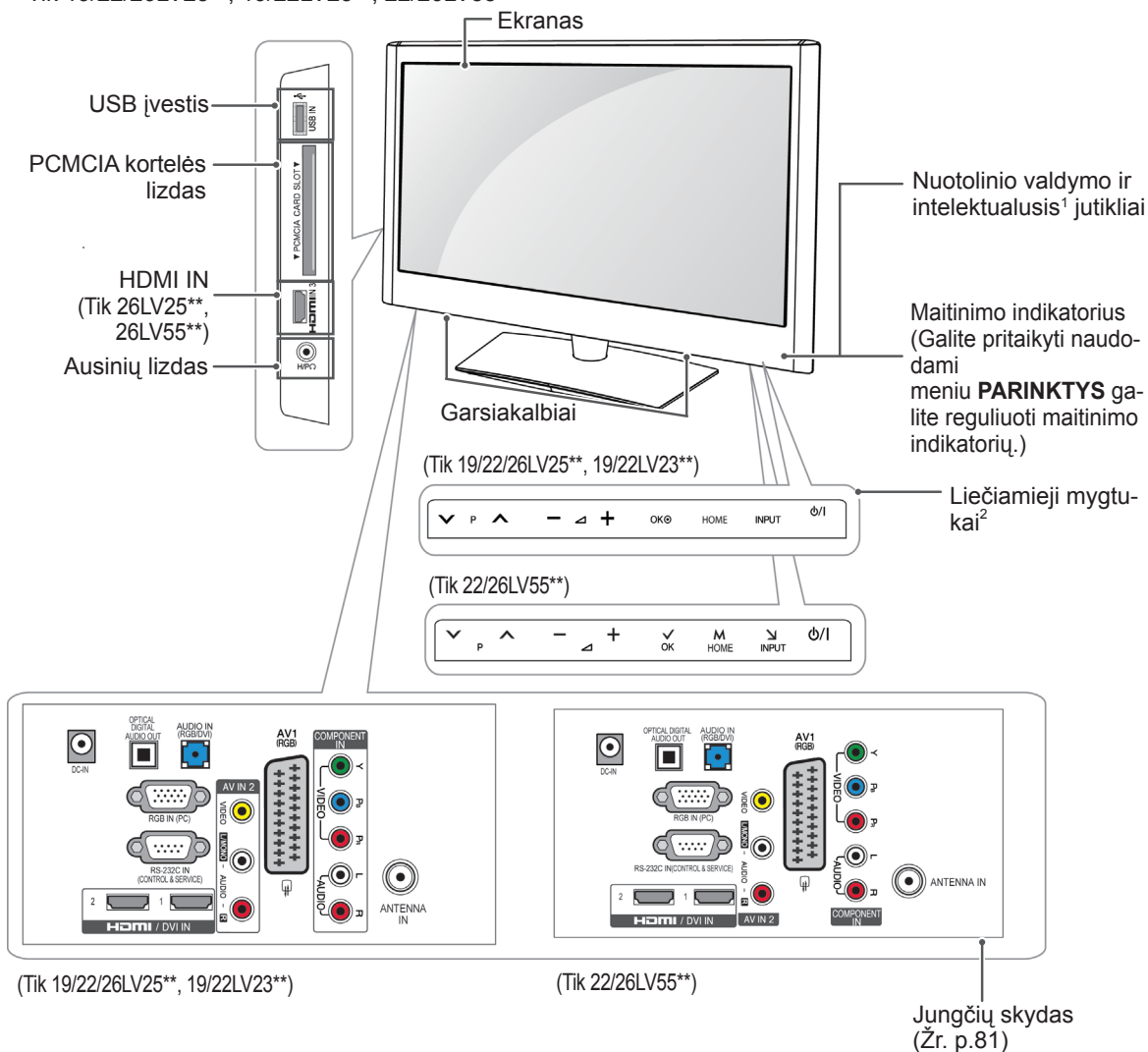

Mygtukas	Apibūdinimas
▼ P ▲	Slenkama per įrašytas programas
— ▸ +	Pritaiko garsumo lygį
OK ⊙	Parenta pažymėtą meniu parinktį arba patvirtina įvestį
HOME	Atveria pagrindinį meniu arba išsaugo jūsų įvestį ir uždaro meniu
INPUT	Pakeičia įvesties šaltinį
⏻/⏷	Įjungia arba išjungia maitinimą

1 Intelektualusis jutiklis – pagal aplinką pritaiko vaizdo kokybę.

2 Liečiamasis mygtukas – galite naudotis norima mygtuko funkcija paliesdami jį.

- Pateiktas vaizdas gali skirtis nuo jūsų televizoriaus.

Tik 32/42/47LK530T, 32/42LK550T, 32/37/42/47LV355T

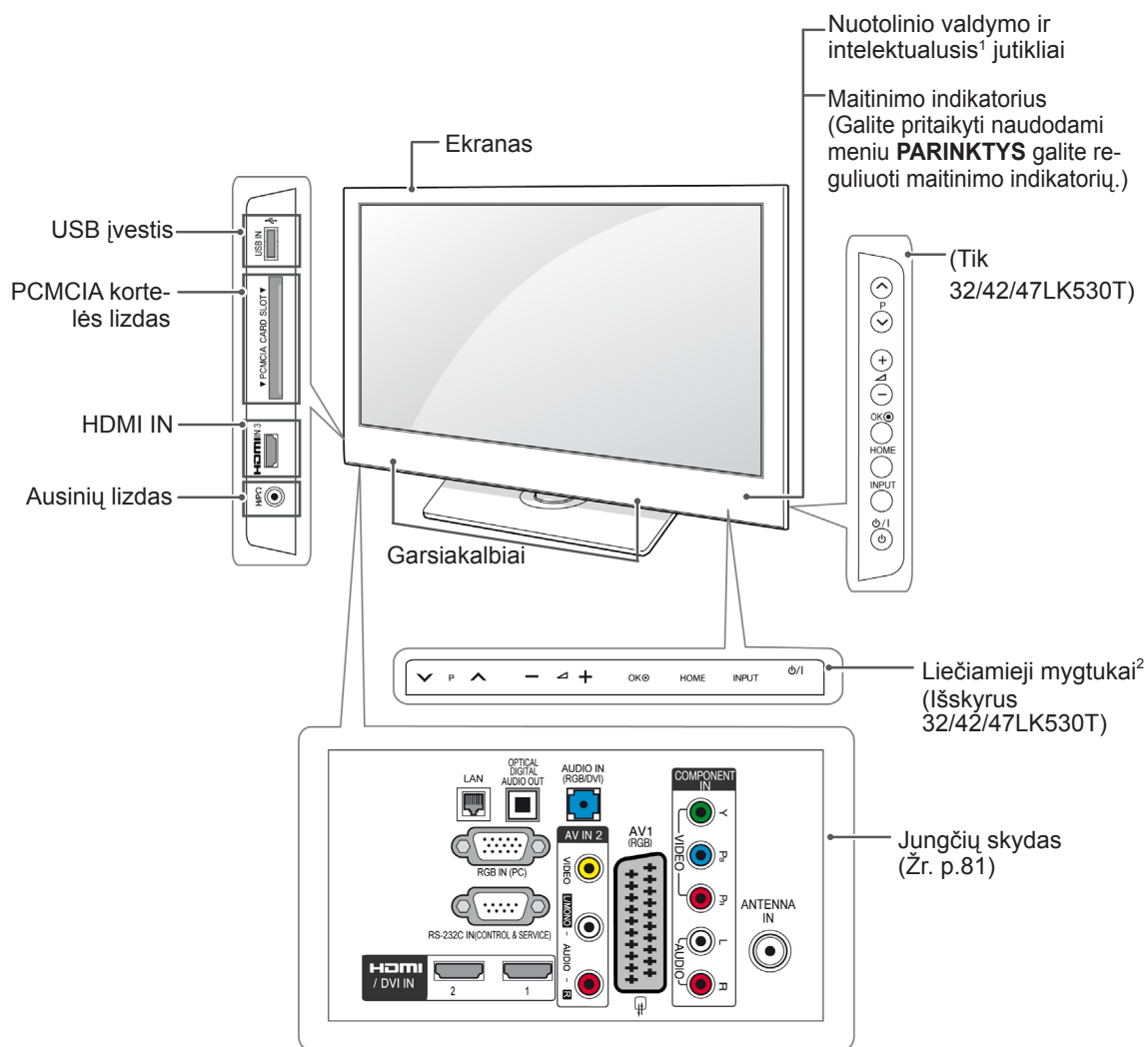

Mygtukas	Apibūdinimas
▼ P ▲	Slenkama per įrašytas programas
— ◀ +	Pritaiko garsumo lygį
OK	Parenta pažymėtą meniu parinktį arba patvirtina įvestį
HOME	Atveria pagrindinį meniu arba išsaugo jūsų įvestį ir uždaro meniu
INPUT	Pakeičia įvesties šaltinį
⏻/⏷	Įjungia arba išjungia maitinimą

1 Intelektualusis jutiklis – pagal aplinką pritaiko vaizdo kokybę.

2 Liečiamasis mygtukas – galite naudotis norima mygtuko funkcija paliesdami jį.

- Pateiktas vaizdas gali skirtis nuo jūsų televizoriaus.

Tik 32/37/42LK45\*\*, 32/42LK55\*\*, 32LV25\*\*, 32/42LV34\*\*, 32/37/40/42/47LV35\*\*, 32/37/42/47LV45\*\*, 32/42/47/55LV45\*\*(Išskyrus 32/42LK550T, 32/37/42/47LV355T)

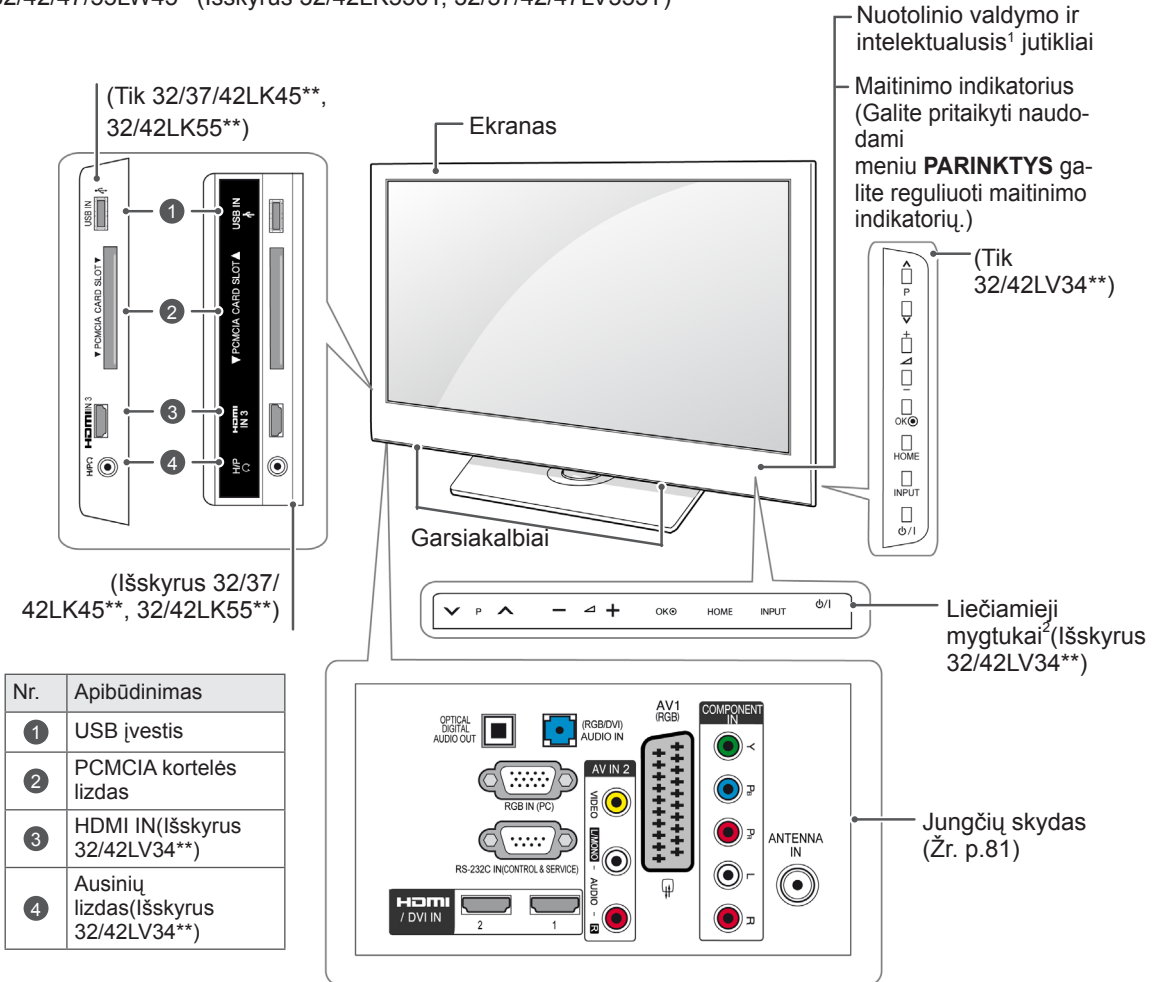

Nr.	Apibūdinimas
1	USB įvestis
2	PCMCIA kortelės lizdas
3	HDMI IN(Išskyrus 32/42LV34**)
4	Ausinių lizdas(Išskyrus 32/42LV34**)

Mygtukas	Apibūdinimas
∨ P ^	Slenkama per įrašytas programas
- ◀ +	Pritaiko garsumo lygį
OK	Parenta pažymėtą meniu parinktį arba patvirtina įvestį
HOME	Atveria pagrindinį meniu arba išsaugo jūsų įvestį ir uždaro meniu
INPUT	Pakeičia įvesties šaltinį
⏻/⏷	Įjungia arba išjungia maitinimą

1 Intelektualusis jutiklis – pagal aplinką pritaiko vaizdo kokybę.

2 Liečiamasis mygtukas – galite naudotis norima mygtuko funkcija paliesdami jį.

## Televizoriaus kėlimas ir judinimas

Prieš judindami arba keldami televizorių, perskaitykite šią informaciją, kad nesubraižytumėte ir nepažeistumėte televizoriaus ir galėtumėte jį saugiai pervežti nepriklausomai nuo jo tipo ir dydžio.



### ĮSPĖJIMAS

- Visada stenkitės neliesti ekrano, nes taip galite pažeisti ekraną ar dalį jo pikselių, kurie naudojami vaizdai sukurti.

- Televizorių rekomenduojama pervežti naudojant originalią televizoriaus pakuotę arba dėžę.
- Prieš judindami arba keldami televizorių, atjunkite jo maitinimo laidą ir visus kitus kabelius.
- Kad nesubraižytumėte ekrano, laikykite televizorių nusukę ekraną nuo savęs.



- Tvirtai laikykite televizorių už jo viršaus ir apačios. Jokiu būdu nelaikykite už skaidrios dalies, garsiakalbio ar garsiakalbio grotelių.

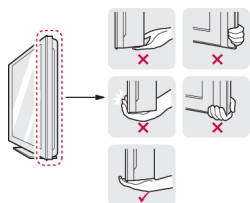

- Pernešant didelį televizorių turi dalyvauti mažiausiai 2 žmonės.
- Pernešdami televizorių rankomis, laikykite jį taip, kaip parodyta šiame paveiksle.

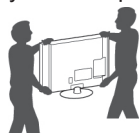

- Pernešdami televizorių, saugokite jį nuo kratymų ir per didelės vibracijos.
- Pernešdami televizorių laikykite jį vertikaliai, niekada neverskite ant šono ir nekreipkite į kairę ar dešinę.

## Televizoriaus nustatymas

- Pateiktas vaizdas gali skirtis nuo jūsų televizoriaus.

Pastatykite savo televizorių ant pagrindo stovo ir sumontuokite televizorių ant stalo arba sienos.

### Stovo pritvirtinimas

(Tik 42PT25\*\*, 60PV25\*\*, 42/50PT35\*\*, 50PV35\*\*, 50/60PZ25\*\*, 42/50PW45\*\*, 50/60PZ55\*\*, 42/50PT45\*\*)

- 1 Paguldykite televizorių ant plokščio paviršiaus ekranu į apačią.



### ĮSPĖJIMAS

- Paviršių uždenkite porolono kilimėliu arba minkštu apsauginiu audiniu, kad apsaugotumėte ekraną nuo pažeidimų.

- 2 Pritvirtinkite **stovo korpuso dalis** prie **televizoriaus** stovo pagrindo.

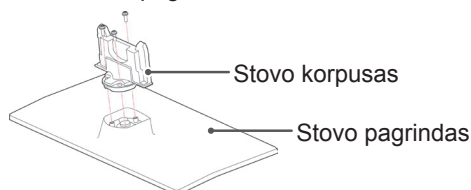

- 3 Televizorių prie stovo pritvirtinkite 4 sraigtais.

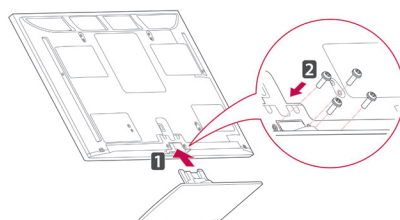

Būtinai surinkite priekinę ir galinę stovo puses.

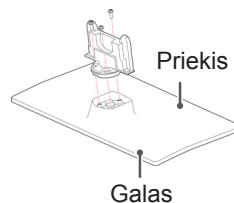

### ĮSPĖJIMAS

- Tvirtai prisukite sraigtus, kad televizorius nepasvirtų į priekį. Per daug nepriveržkite.



(Tik 22LK33\*\*)

- 1 Paguldyskite televizorių ant plokščio paviršiaus ekranu į apačią.

 **ĮSPĖJIMAS**

- Paviršių uždenkite porolono kilimėliu arba minkštu apsauginiu audiniu, kad apsugotumėte ekraną nuo pažeidimų.

- 2 Surinkite televizorių taip, kaip parodyta.

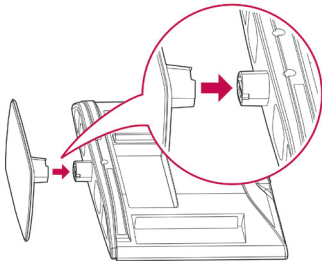

(Tik 26/32LK33\*\*, 32/37/42LK43\*\*, 32/42/47LK53\*\*, 32/37/42LK45\*\*, 32/42LK55\*\*)

- 1 Paguldyskite televizorių ant plokščio paviršiaus ekranu į apačią.

 **ĮSPĖJIMAS**

- Paviršių uždenkite porolono kilimėliu arba minkštu apsauginiu audiniu, kad apsugotumėte ekraną nuo pažeidimų.

- 2 Pritvirtinkite **stovo korpuso dalis** prie **televizoriaus** stovo pagrindo.

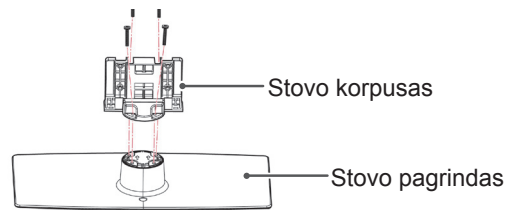

- 3 Televizorių prie stovo pritvirtinkite 4 sraigtais.

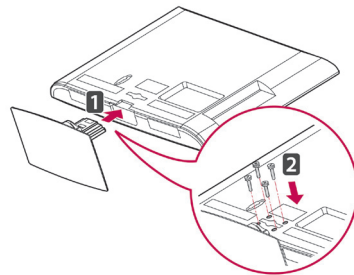

 **ĮSPĖJIMAS**

- Tvirtai prisukite sraigtus, kad televizorius nepasvirtų į priekį. Per daug neprivėrkite.

(Tik 19/22/26LV25\*\*, 22/26LV55\*\*, 19/22LV23\*\*)

- 1 Paguldykite televizorių ant plokščio paviršiaus ekranu į apačią.

**! ĮSPĖJIMAS**

- Paviršių uždenkite porolono kilimėliu arba minkštu apsauginiu audiniu, kad apsugotumėte ekraną nuo pažeidimų.

- 2 Pritvirtinkite **stovo korpuso** dalis prie televizoriaus **stovo pagrindo**.

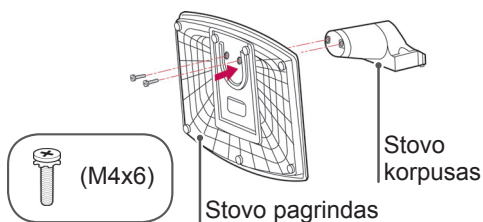

- 3 Televizorių prie stovo pritvirtinkite 2 sraigtais.

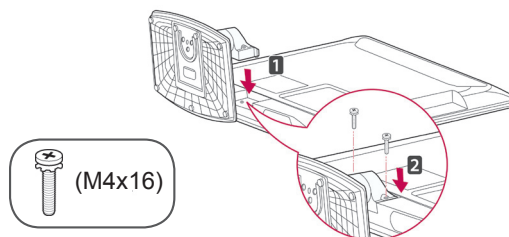

**! ĮSPĖJIMAS**

- Tvirtai prisukite sraigtus, kad televizorius nepsvirtų į priekį. Per daug nepriveržkite.

(Tik 32LV25\*\*, 32/42LV34\*\*, 32/37/40/42/47LV35\*\*, 32/37/42/47LV45\*\*, 32/42/47/55LV45\*\*)

- 1 Paguldykite televizorių ant plokščio paviršiaus ekranu į apačią.

**! ĮSPĖJIMAS**

- Paviršių uždenkite porolono kilimėliu arba minkštu apsauginiu audiniu, kad apsugotumėte ekraną nuo pažeidimų.

- 2 Pritvirtinkite **stovo korpuso dalis** prie televizoriaus **stovo pagrindo**.

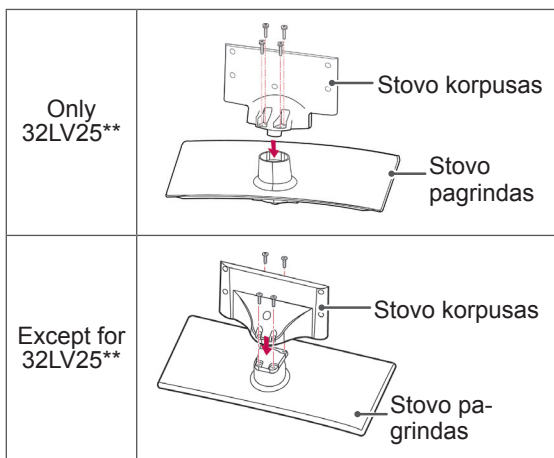

- 3 Televizorių prie stovo pritvirtinkite 4 sraigtais.

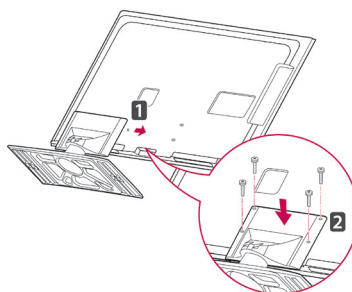

**! ĮSPĖJIMAS**

- Tvirtai prisukite sraigtus, kad televizorius nepsvirtų į priekį. Per daug nepriveržkite.

## Nenaudojant stalinio stovo

- Pateiktas vaizdas gali skirtis nuo jūsų televizoriaus.

(Tik 42PT25\*\*, 60PV25\*\*, 42/50PT35\*\*, 50PV35\*\*, 50/60PZ25\*\*, 42/50PW45\*\*, 50/60PZ55\*\*, 42/50PT45\*\*)

- Įstumkite pateiktą apsauginį dangtį į angą televizoriaus apačioje, kol jis užsifiksuos savo vietoje.
- Priklijuokite apsauginio dangčio juostelę.
  - Taip apsaugosite angą nuo dulkių ir purvo kaupimosi.
  - Montuodami įrenginį prie sienos, naudokite apsauginį dangtelį.

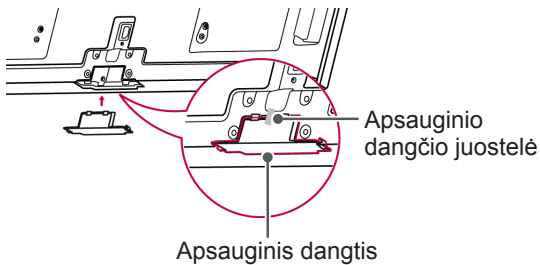

(Tik 26/32LK33\*\*, 32/37/42LK43\*\*, 32/42/47LK53\*\*, 32/37/42LK45\*\*, 32/42LK55\*\*)

- 1 Įstumkite pateiktą apsauginį dangtį į angą televizoriaus apačioje, kol jis užsifiksuos savo vietoje.

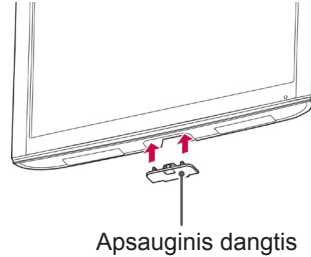

(Tik 22LK33\*\*)

- 1 Paguldykite televizorių ant plokščio paviršiaus ekranu į apačią.
- 2 Išsukite 2 sraigtus ir ištraukite stovą iš televizoriaus.

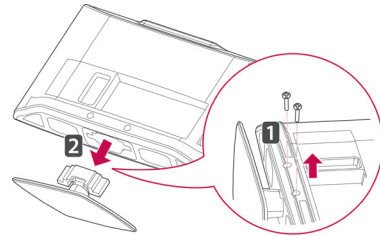

- 3 Įstumkite pateiktą apsauginį dangtį į angą televizoriaus apačioje, kol jis užsifiksuos savo vietoje.  
Taip apsaugosite angą nuo dulkių ir purvo kaupimosi.

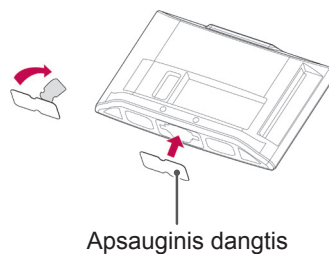

## Montavimas ant stalo

- Pateiktas vaizdas gali skirtis nuo jūsų televizoriaus.
- 1 Pakelkite ir pakreipkite televizorių į jo vertikalią padėtį ant stalo.
    - Palikite (mažiausiai) 10 cm tarpą nuo sienos, kad užtikrintumėte tinkamą vėdinimą.

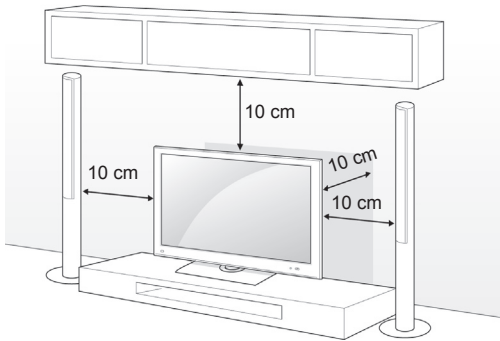

- 2 Prijunkite maitinimo laidą prie sieninio elektros lizdo.

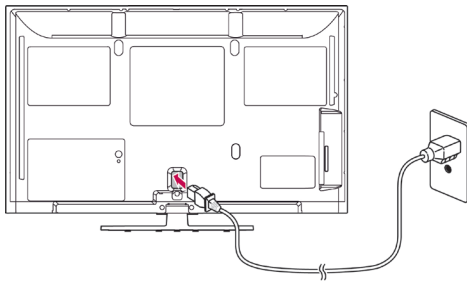

### ⚠️ ĮSPĖJIMAS

- Nestatykite televizoriaus šalia šilumos šaltinių, nes gali kilti gaisras.

### ⚠️ PASTABA

- Pasukite 20 laipsnių į kairę arba į dešinę, kad pritaikytumėte televizoriaus kampą patogiam žiūrėjimui. (Išskyrus 22LK33\*\*, 19/22/26LV25\*\*, 22/26LV55\*\*, 19/22LV23\*\*)

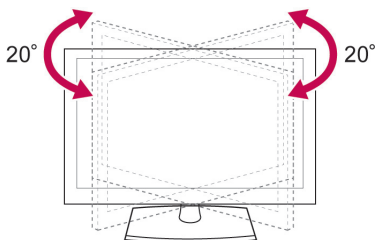

### Televizoriaus tvirtinimas prie stalo

- Pateiktas vaizdas gali skirtis nuo jūsų televizoriaus.

(Tik 26/32LK33\*\*, 32/37/42LK43\*\*, 32/37/42LK45\*\*, 32/42LK53\*\*, 32/42LK55\*\*, 32LV25\*\*, 32/37LV35\*\*, 32LW45\*\*, 32/37LV45\*\*, 32LV34\*\*)

Pritvirtinkite televizorių prie stalo, kad užtikrintumėte, jog jis nepasvirs į priekį, nebus sugadintas ir nesukels galimų traumų.

Sumontuokite televizorių ant stalo, tuomet įkiškite ir priveržkite pateiktą sraigta stovo gale.

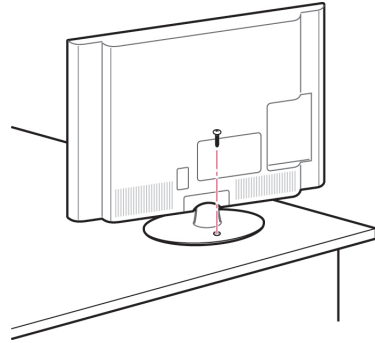

### ⚠️ PERSPĖJIMAS

- Kad televizorius neparvirstų, jį pagal instrukcijas patikimai pritvirtinkite prie horizontalaus paviršiaus ar sienos. Nevartykite, nekratykite ir nesiūbuokite televizoriaus – galite susižeisti.

**Televizoriaus tvirtinimas prie sienos**

- Pateiktas vaizdas gali skirtis nuo jūsų televizoriaus.

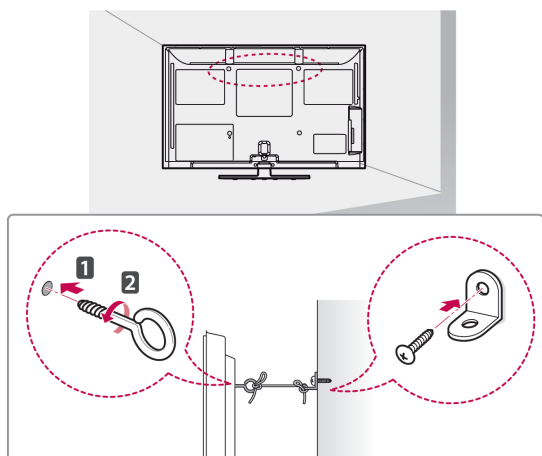

- 1 Galinėje televizoriaus pusėje įkiškite ir priveržkite varžtus su ąselėmis arba televizoriaus laikiklius ir varžtus.  
- Jei varžtų su ąselėmis vietoje yra įkišti varžtai, visų pirma išimkite varžtus.
- 2 Prie sienos tvirtinamus laikiklius prisukite varžtais prie sienos.  
Pažymėkite prie sienos tvirtinamo laikiklio ir varžtų su ąselėmis vietą ant galinės televizoriaus pusės.
- 3 Tvirtai sujunkite varžtus su ąselėmis ir prie sienos tvirtinamus laikiklius tvirta virvele.  
Pasirūpinkite, kad virvelė eitų horizontaliai pagal plokščią paviršių.

**! ĮSPĖJIMAS**

- Pasirūpinkite, kad vaikai neliptų arba nesikabintų ant televizoriaus.

**! PASTABA**

- Naudokite paaukštinimą ar spintelę, kurie būtų pakankamai stiprūs ir dideli, kad saugiai išlaikytų televizorių.

**Kensingtono saugos sistemos naudojimas (ši funkcija galima ne visuose modeliuose)**

- Pateiktas vaizdas gali skirtis nuo jūsų televizoriaus.

Kensingtono saugos sistemos jungtis yra televizoriaus galinėje pusėje. Daugiau informacijos apie montavimą ir naudojimą ieškokite su Kensingtono saugos sistema pateiktame vadove arba apsilankykite interneto svetainėje <http://www.kensington.com>.

Sujunkite Kensingtono saugos sistemos kabelių televizorių ir stalą.

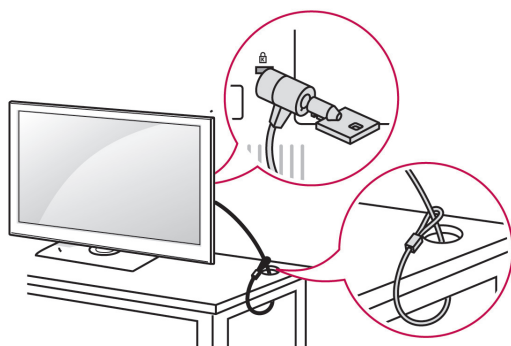
**Montavimas ant sienos**

Atsargiai pritvirtinkite prie sienos tvirtinamą laikiklį ant televizoriaus galinės pusės ir sumontuokite prie sienos tvirtinamą laikiklį ant vientisos sienos vertikaliai grindims. Jei norite televizorių kabinti ant kitų statybinių medžiagų, kreipkitės į kvalifikuotus meistrus.

LG rekomenduoja, kad montavimą atliktų kvalifikuotas profesionalus montuotojas.

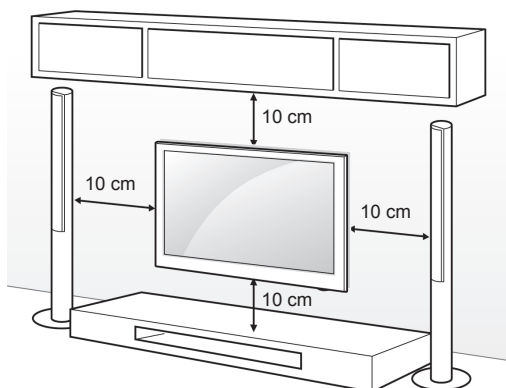

Įsitinkite, kad naudojate VESA standartą atitinkančius sraigtus ir prie sienos tvirtinamus laikiklius. Standartiniai prie sienos tvirtinamų laikiklių rinkinių matmenys pateikiami šioje lentelėje.

(Išgijamas atskirai (Prie sienos tvirtinamas laikiklis))

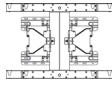
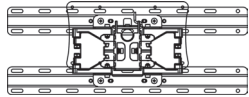
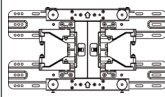
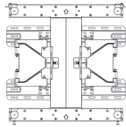
<b>Modelis</b>	42PT25** 42/50PT35** 50PV35** 50PZ25** 42/50PW45** 50PZ55** 42/50PT45**	60PV25** 60PZ25** 60PZ55**
<b>VESA (A x B)</b>	400 x 400	600 x 400
<b>Standartinis sraigtas</b>	M6	M8
<b>Sraigtų skaičius</b>	4	4
<b>Prie sienos tvirtinamas laikiklis</b>	PSW400B, PSW400BG, DSW400BG 	PSW600B, PSW600BG 
<b>Modelis</b>	22LK33** 19/22/26LV25** 22/26LV55** 19/22LV23**	26/32LK33** 32LK43** 32LK45** 32LK53** 32LK55** 32LV25** 32LV35** 32LV45** 32LW45** 32LV34**
<b>VESA (A x B)</b>	100 x 100	200 x 100
<b>Standartinis sraigtas</b>	M4	M4
<b>Sraigtų skaičius</b>	4	4
<b>Prie sienos tvirtinamas laikiklis</b>	LSW100B, LSW100BG 	
<b>Modelis</b>	37/42LK43** 37/42LK45** 42LK55** 42/47LK53** 37LV35** 37LV45**	40/42/47LV35** 42/47LV45** 42/47/55LW45**
<b>VESA (A x B)</b>	200 x 200	400 x 400
<b>Standartinis sraigtas</b>	M6	M6
<b>Sraigtų skaičius</b>	4	4
<b>Prie sienos tvirtinamas laikiklis</b>	LSW200B, LSW200BG 	LSW400B, LSW400BG 

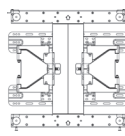
<b>Modelis</b>	42LV34**
<b>VESA (A x B)</b>	400 x 400
<b>Standartinis sraigtas</b>	M6
<b>Sraigtų skaičius</b>	4
<b>Prie sienos tvirtinamas laikiklis</b>	LSW400BX, LSW400BXC 



### ISPĖJIMAS

- Visų pirma atjunkite maitinimą, ir tik tuomet judinkite arba montuokite televizorių. Antraip gali ištikti elektros smūgis.
- Jei sumontuosite televizorių ant lubų arba pakreiptos sienos, televizorius gali nukristi ir sunkiai sužaloti. Naudokite LG sankcionuotą prie sienos tvirtinamą laikiklį ir kreipkitės į vietinį pardavėją arba kvalifikuotus meistrus.
- Nepriveržkite sraigtų per daug, nes taip galite pažeisti televizorių ir prarasti teises į garantinį aptarnavimą.
- Naudokite VESA standartą atitinkančius sraigtus ir sieninius laikiklius. Bet kokia žala ar sužalojimai, atsiradę dėl netinkamo naudojimo arba netinkamų priedų naudojimo neįeina į garantiją.



### PASTABA

- Naudokite sraigtus, kurie nurodyti VESA standartinių sraigtų specifikacijoje.
- Prie sienos tvirtinamo laikiklio rinkinyje yra montavimo vadovas ir reikalingos detalės.
- Sraigtų ilgis priklauso nuo prie sienos tvirtinamo laikiklio. Įsitinkite, kad naudojate tinkamo ilgumo sraigtus.
- Daugiau informacijos žr. su prie sienos tvirtinamam laikikliu pateiktame vadove.

## Kabelių tvarkymas

- Pateiktas vaizdas gali skirtis nuo jūsų televizoriaus.

(Tik 42PT25\*\*, 60PV25\*\*, 42/50PT35\*\*, 50PV35\*\*, 50/60PZ25\*\*, 42/50PW45\*\*, 50/60PZ55\*\*, 42/50PT45\*\*)

- 1 Sumontuokite **maitinimo laido spaustuką** ir **maitinimo laidą**. Tai apsaugos, kad maitinimo laidas nebūtų netyčia ištrauktas.

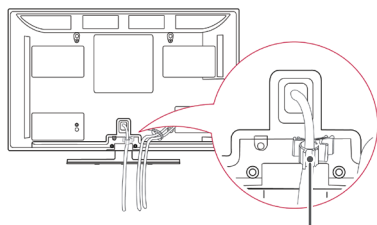

Maitinimo Laido spaustukas

- 2 Surinkite ir suriškite kabelius **kabelių spaustuku**.

LAN kabelį prijunkite taip, kaip parodyta, kad nuslopintumėte elektromagnetines bangas.  
(Tik 50PV350T, 50/60PZ250T, 42/50PW450T, 42/50PW451T, 50/60PZ550T).

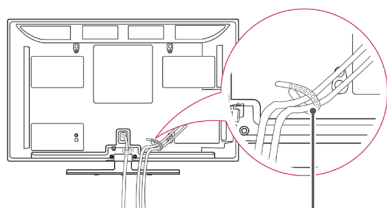

Kabelio laikiklis

### ! ĮSPĖJIMAS

- Nejudinkite televizoriaus laikydami už **kabelių spaustuko** ir **maitinimo laido spaustuko**, nes spaustukai gali sulūžti ir galite susižaloti arba sugadinti televizorių.

(Tik 22LK33\*\*, 19/22/26LV25\*\*, 22/26LV55\*\*, 19/22LV23\*\*)

- 1 Kai tinkamai sujungsite kabelius, įkiškite **kabelių spaustuką**, kaip parodyta, ir suriškite kabelius.

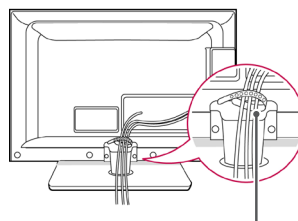

Kabelio laikiklis

(Tik 26/32LK33\*\*, 32/37/42LK43\*\*, 32/37/42LK45\*\*, 32/42/47LK53\*\*, 32/42LK55\*\*)

- 1 Surinkite ir suriškite kabelius su kabelių spaustuku.
- 2 Tvirtai prikabinkite kabelių spaustuką prie televizoriaus.

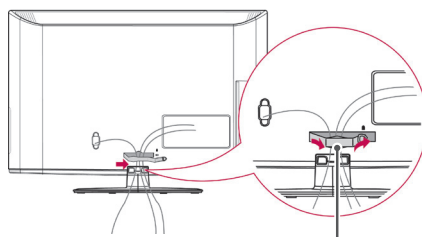

Kabelių spaustukas

### ! PASTABA

- Nejudinkite televizoriaus laikydami už kabelių spaustuko, nes spaustukas gali sulūžti ir galite susižaloti arba sugadinti televizorių.

(Tik 32LV25\*\*, 32/37/40/42/47LV35\*\*,  
32/42/47/55LV45\*\*, 32/37/42/47LV45\*\*,  
32/42LV34\*\*)

- 1 Kai tinkamai sujungsite kabelius, įkiškite **kabelio laikiklį**, kaip parodyta, ir suriškite kabelius.

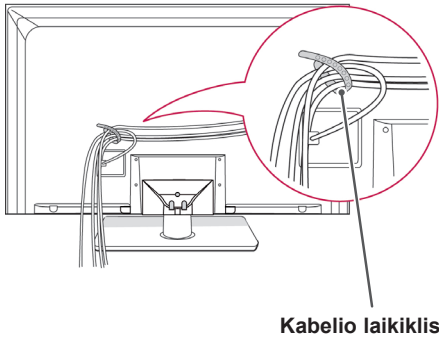

## Ekranų pastatymas

- Pateiktas vaizdas gali skirtis nuo jūsų televizoriaus.

(Tik 22LK33\*\*)

Reguliuokite panelį įvairiais būdais, kol pasieksite maksimalų patogumą.

- Pakreipimo diapazonas

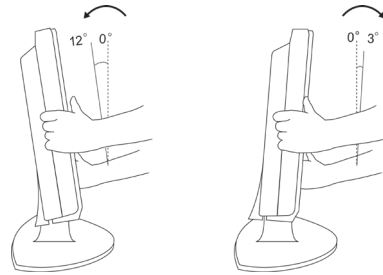

## Televizoriaus prijungimas

- Pateiktas vaizdas gali skirtis nuo jūsų televizoriaus.

(Tik 19/22/26LV25\*\*, 22/26LV55\*\*, 19/22LV23\*\*)

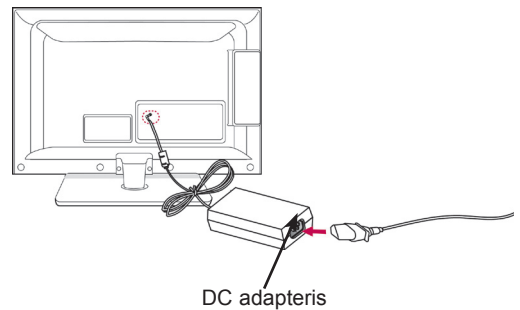

- 1 Antenos kabelį įjunkite į antenos įvesties jungtį televizoriuje.
- 2 Prijunkite DC adapterio kištuką prie maitinimo įvesties lizdo televizoriuje.
- 3 Pirmiausia prijunkite maitinimo laidą prie DC adapterio, tada įjunkite maitinimo laidą į sieninį elektros lizdą.



# NUOTOLINIO VALDYMO PULTAS

Šiame vadove pateikiami aprašymai yra pagrįsti nuotolinio valdymo pulto mygtukais. Atidžiai perskaitykite šį vadovą ir tinkamai naudokite televizorių.

Norėdami pakeisti baterijas, atidarykite baterijų dangtelį, pakeiskite baterijas (1,5 V AAA), kad jų ⊕ ir ⊖ galai atitiktų ženklinimą skyrelio viduje, ir uždarykite baterijų dangtelį. Naudodami nuotolinio valdymo pultą, nukreipkite jį į televizoriaus nuotolinio valdymo jutiklį.

Norėdami išimti maitinimo elementus, atlikite įdėjimo veiksmus atvirkščia tvarka.

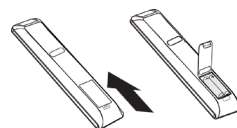

## ⚠️ ĮSPĖJIMAS

- Nenaudokite vienu metu senų ir naujų baterijų, nes taip galite sugadinti nuotolinio valdymo pultą.



### ⏻(POWER) (maitinimas)

Ijungia arba išjungia televizorių.

### ENERGY SAVING (energijos taupymas) (Žr. p.66)

Pritaiko ekrano šviesumą, kad būtų naudojama mažiau energijos.

### AV MODE (AV režimas) (Žr. p.43)

Parenka AV režimą.

### INPUT (įvestis) (Žr. p.43)

Pakeičia televizoriaus įvesties šaltinį; įjungia televizorių.

### TV/RAD (televizorius/ radijas)

Pasirenkama radijo, televizijos ir skaitmeninės televizijos programa.

### LIGHT (šviesa)

Apšviečia nuotolinio valdymo pulto mygtukus.

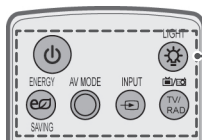

### Skaičių mygtukai

Įvedami skaičiai.

### LIST (sąrašas) (Žr. p.38)

Atveria įrašytą programų sąrašą.

### Q. VIEW (sparčioji peržiūra)

Grįžta į prieš tai žiūrėtą programą.



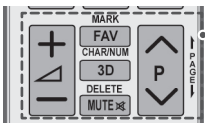
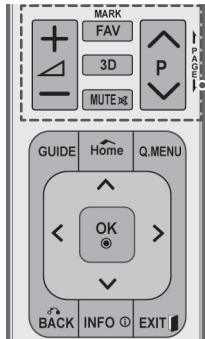

**△ + -**  
Pritaiko garsumo lygį.

**MARK (žymė)**  
Pasirenkamas meniu arba parinktis.

**FAV (mėgstama) (Žr. p.38)**  
Atveria mėgstamiausių programų sąrašą.

**3D(Tik 3D modeliams)(Žr. p.48)**  
Naudojamas 3D vaizdui žiūrėti.

**RATIO (santykis) (Žr. p.41)**  
Pakeičia vaizdo dydį

**MUTE (garso nutildymas)**  
Nutildo visus garsus.

**P ^ v**  
Slenkama per įrašytas programas.

**PAGE (puslapis)**  
Pereinama prie ankstesnio arba kito ekrano.

**CHAR/NUM (ženklas / skaičius)**  
Perjungia raidžių ir skaičių įvesties režimus.

**DELETE (panaikinti)**  
Pašalina raides ir skaičius.

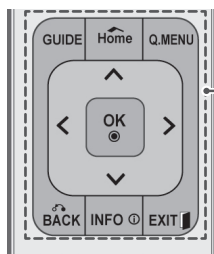

**GUIDE (gidas)**

Rodo programų gidą.

**Pagrindinis**

Atveria pagrindinį meniu.

**Q. MENU (spartusis meniu) (Žr. p.45)**

Atveria sparčiojo meniu langus.

**Navigacijos mygtukai** (aukštyn / žemyn / kairėn / dešinėn)  
Slenkama per meniu langus ir parinktis.

**OK (gerai)**

Pasirenkami meniu ir parinktys ir patvirtinama jūsų įvestis.

**BACK (atgal)**

Grižtama į ankstesnį lygmenį.

**INFO (informacija) (Žr. p.39)**

Parodo informaciją apie dabartinę programą ir ekraną.

**EXIT (išeiti)**

Išvalo visus ekrano rodmenis ir vėl grįžta į televizoriaus žiūrėjimą.



**Spalvoti mygtukai**

Šie mygtukai naudojami tik teletekstui valdyti (tik TELETEXT modeliai), Programos redagavimas.

**3D SETTING** (3D nustatymas) (Tik 3D modeliams)

Naudokite 3D vaizdai žiūrėti.

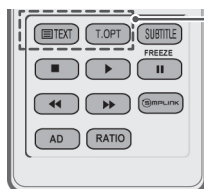

**TELETEKSTO MYGTUKAI** (Žr. p.89)

Skystųjų kristalų televizoriai

Išsamesnę informaciją žr. skyriuje „Teletekstas“.

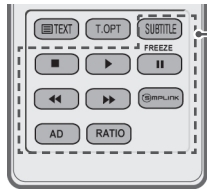
**SUBTITLE**

Atkuria subtitrus, kuriems teikiate pirmenybę, jei įjungta skaitmeninė veikseną.

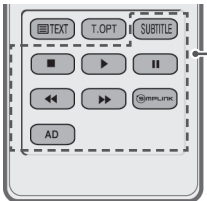
**Valdymo mygtukai (■, ▶, II, ◀◀, ▶▶)**

Valdo meniu MANO MEDIJA langus arba su SIMPLINK suderinamus įrenginius (USB, SIMPLINK).

**FREEZE (fiksuoti)**

Fiksuoja esamą rėmą, kai naudojamas TV, AV, komponentinis, RGB-PC arba HDMI įvesties šaltinis.

**SIMPLINK (Žr. p.88)**

Pasiekiami prie televizoriaus prijungti AV įrenginiai; atveriamas SIMPLINK meniu.

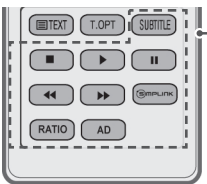
**AD**

Įjungia arba išjungia garso tipą.

**RATIO (santykis) (Žr. p.41)**

Pakeičia vaizdo dydį

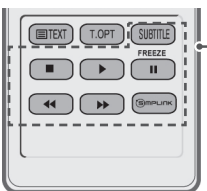
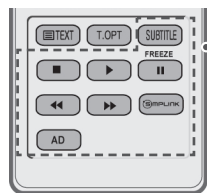

# TELEVIZORIAUS ŽIŪRĖJIMAS

## Antenos prijungimas

Vadovaudamiesi toliau pateiktais nurodymais, prijunkite anteną, kad galėtumėte žiūrėti televizorių. Kad nesugadintumėte įrangos, niekuomet nejunkite į maitinimo tinklą jokių maitinimo kabelių, kol nebus prijungta visa įranga

Prijunkite televizorių prie sieninio antenos lizdo RF kabeliu (75 Ω).



### ! PASTABA

- Nureguliuokite antenos kryptį, kad būtų gera vaizdo kokybė.
- Tose vietose, kur gaunamas silpnas signalas, reikia sumontuoti signalo stiprintuvą, kad būtų geresnė vaizdo kokybė.
- Jei prijungus anteną vaizdo kokybė yra prasta, nukreipkite anteną tinkama kryptimi.
- Antenos kabelis ir konverteris nepridedami.

## Televizoriaus įjungimas pirmą kartą

Pirmą kartą įjungus televizorių pasirodo pradinio nustatymo ekranas. Pasirinkite kalbą ir pritaikykite pagrindinius nustatymus.

- 1 Prijunkite maitinimo laidą prie sieninio elektros lizdo.
- 2 Budėjimo režimu paspauskite maitinimo mygtuką **(POWER)**, kad įjungtumėte televizorių.  
Jei televizorių įjungėte pirmą kartą, pasirodo pradinio nustatymo ekranas.

### ! PASTABA

- Funkciją **Gamyklinių parametrų atstatymas** galite pasiekti ir pagrindiniame meniu per **PARINKTYS**.

- 3 Vadovaukitės ekrane pateikiamais nurodymais, kad pritaikytumėte televizoriaus nustatymus pagal savo pageidavimus.

Kalba	Prenkama rodoma kalba.
↓	
"Režimo nustatymas" (REŽIMO NUSTATYMAS)	Namų aplinkai parenkamas <b>Namų režimas</b> .
↓	
Maitinimo indikatorius	Nustatomas maitinimo indikatorius. (Kai per Režimo nustatymą pasirenkate Namų režimą – tik LED LCD televizoriams)
↓	
Valstybė	Prenkama rodoma šalis. (priklauso nuo modelio)
↓	
Laiko juosta	Prenkama laiko juosta ir vasaros / žiemos laikas. (kaip šalį pasirinkus Rusiją)
↓	
Nustatyti slaptažodį	Nustatykite slaptažodį. (kaip šalį pasirinkus Prancūziją) Automatiškai ieškomos ir išsaugomos programos.
↓	
Automat. derinimas	

**PASTABA**

- Tose šalyse, kur nėra patvirtas DTV transliavimo standartų, atsižvelgiant į DTV transliavimo aplinką gali neveikti kai kurios DTV funkcijos.
- Kai šalies nustatymo parinktis yra Prancūzija, slaptažodis yra ne „0“, „0“, „0“, „0“, o „1“, „2“, „3“, „4“.

- 4 Baigę pagrindinius nustatymus, paspauskite mygtuką **OK** (gerai).

**PASTABA**

- Jei pradinio nustatymo neužbaigsite, jis pasirodys kai tik bus vėl įjungtas televizorius.
- Jei ilgesnį laiką neketinate naudoti televizoriaus, ištraukite maitinimo laidą iš sieninio elektros lizdo.

- 5 Norėdami išjungti televizorių, paspauskite (**POWER**) (maitinimo) mygtuką.

## Televizoriaus žiūrėjimas

- 1 Budėjimo režimu paspauskite maitinimo mygtuką (**POWER**), kad įjungtumėte televizorių.
- 2 Paspauskite mygtuką **INPUT** (įvestis) ir pasirinkite **Antena**.
- 3 Norėdami išjungti televizorių, paspauskite (**POWER**) (maitinimo) mygtuką. Televizorius persijungia į budėjimo režimą.

## Programų valdymas

### Automatinis programos nustatymas

(Išskyrus 22/26/32LK335C, 32/37/42LK455C, 19/22/26/32LV255C, 32/37/42/47LV355C)

**Funkcijos Antena pasirinkimas,**

Naudokite šią funkciją, kad automatiškai rastumėte ir įrašytumėte visas prieinamas programas. Kai pradėsite automatinį programavimą, bus panaikinta visa anksčiau išsaugota techninės priežiūros informacija.

- 1 Paspauskite mygtuką **Home** (pagrindinis), kad pasiektumėte pagrindinius meniu langus.
- 2 Spausdami navigacijos mygtukus nuslinkite iki **NUSTATYMAS** ir paspauskite mygtuką **OK** (gerai).
- 3 Spausdami navigacijos mygtukus nuslinkite iki **Automat. nustatymas** ir paspauskite mygtuką **OK** (gerai).
- 4 Spausdami navigacijos mygtukus nuslinkite iki **Antena** ir paspauskite mygtuką **OK** (gerai).
- 5 Pasirinkite **Pradėti**, kad pradėtumėte automatinę kanalų paiešką. Televizorius automatiškai ieško ir išsaugo prieinamas programas.
- 6 Baigę, paspauskite mygtuką **EXIT (išeiti)**. Grįždami į ankstesnį meniu langą, paspauskite mygtuką **BACK** (atgal).

**PASTABA**

- Jei televizorius suras blokuojamą programą, jūs bus paprašyta įvesti slaptažodį, kad programą būtų galima surasti.
- Galite įrašyti iki 1 000 programų. Galimų įrašyti programų skaičius priklauso nuo transliavimo signalo.
- **Automatinis numeravimas**: nuspręskite, ar derinant naudoti tokius programų numerius, kokius siunčia transliuojančios stotys.
- Šalies meniu pasirinkus **Italija**, ir jei pasirodo išskylantis langas atsiradus prieštarigai programai po automatinės paieškos, pasirinkite transliuotoją prieštarigam programos numeriui išspręsti.
- Šiose šalyse galima naudoti DVB kabelį: Vokietija, Nyderlandai, Švedija, Šveicarija, Danija, Austrija, Suomija, Norvegija, Slovėnija, Vengrija, Ukraina, Airija, Lenkija, Rumunija, Ispanija, Rusija, Lietuva, Estija, Latvija. (Galima įrašyti papildomas palaikomas šalis.)
- Skaitmeninės televizijos negalima naudoti šiose šalyse: Bosnija, Kazachstanas. (Tik plazminiams televizoriams).

Funkcijos **Kabelis** pasirinkimas.

- 1 Paspauskite mygtuką **Home** (pagrindinis), kad pasiektumėte pagrindinius meniu langus.
- 2 Spausdami navigacijos mygtukus nuslinkite iki **NUSTATYMAS** ir paspauskite mygtuką **OK** (gerai).
- 3 Spausdami navigacijos mygtukus nuslinkite iki **Automat. nustatymas** ir paspauskite mygtuką **OK** (gerai).
- 4 Spausdami navigacijos mygtukus nuslinkite iki **Kabelis** ir paspauskite mygtuką **OK** (gerai).
- 5 Spausdami navigacijos mygtukus nuslinkite iki **Comhem** arba **Kiti operatoriai** ir paspauskite mygtuką **OK** (gerai).
- 6 Spausdami navigacijos mygtukus nuslinkite iki **Spartus** arba **Visas** ir paspauskite mygtuką **OK** (gerai).
- 7 Paspauskite navigacijos arba skaičių mygtukus, kad nuslinktumėte ir tinkamai pakoreguotumėte nustatymus (išskyrus Visą režimą) ir paspauskite mygtuką **OK** (gerai).
- 8 Pasirinkite **Pradėti**, kad pradėtumėte automatinę kanalų paiešką. Televizorius automatiškai ieško ir išsaugo prieinamas programas.
- 9 Baigę, paspauskite mygtuką **EXIT** (išeiti). Grįždami į ankstesnį meniu langą, paspauskite mygtuką **BACK** (atgal).

**PASTABA**

- Jei televizorius suras blokuojamą programą, jūsų bus paprašyta įvesti slaptažodį, kad programą būtų galima surasti.
- Pasirinkus **Kabelis, Kabelinės televizijos paslaugų operatorius** pasirinkimo langas gali skirtis arba jis gali būti visai nerodomas, priklausomai nuo atitinkamoje šalyje esamų kabelinės televizijos sąlygų
- Laikinas langas, skirtas pasirinkti **Paslaugos operatorių** rodomas tik pradžioje šiais 3 atvejais: kai atidarote meniu **Pradinis nustatymas**, kai pakeičiate **Antena** į **Kabelis** arba kai atidarote meniu pakeitę nustatymą **Šalis**.
- Norėdami pasirinkti Paslaugos operatorių kitais nei nurodyti 3 atvejai, galite tai padaryti pasirinkdami **Nustatymas->Kabelinės skaitmeninės TV (DTV) nustatymas-> Paslaugos operatorius**.

- Sertifikatą gavę paslaugų operatoriai: Švedija („Comhem“, „Canal Digital“), Danija („YouSee“, „Canal Digital“, „Stofa“), Norvegija („Canal Digital“), Nyderlandai („Ziggo“, „UPC Digitaal“), Ukraina („Volia-Cable“), Vokietija (KDG), Šveicarija („CableCom“, UPC), Austrija („UPC Digital“), Vengrija („UPC Digital“), Airija („UPC Digital“), Lenkija („UPC Digital“), Rumunija („UPC Digital“), Rusija („OnLime“) (sertifikatus gavę paslaugų operatoriai gali būti įtraukti.)
- Jeigu sąrašė nėra jūsų pageidaujamo paslaugų operatoriaus, pasirinkite **Kiti operatoriai**.
- Jei pasirenkate **Kiti operatoriai** arba pasirinkta šalis palaiko tik **Kiti operatoriai**, visiems kanalams surasti gali prireikti laiko, o kai kurie kanalai gali būti nesurasti.
- Jei kai kurie kanalai neatsiranda, atlikite šiuos veiksmus:
  1. **NUSTATYMAS -> Automat. nustatymas -> Kabelis -> Nustatymas**
  2. **Funkciją „Pradinis nustatymas“ perjunkite iš „Išjungti“ į „Įjungti“**
  3. Įveskite papildomas vertes, pvz., dažnį, simbolių spartą, moduliaciją ir tinklo ID. (Mintetos informacijos galite pasiteirauti kabelinės TV paslaugų teikėjo.)

Šitos vertės yra būtinos, kad būtų galima greitai ir teisingai ieškoti visų pasiekiamų programų.

Paprastai naudojamos vertės yra pateiktos kaip „numatytosios“.

Tačiau dėl teisingų nustatymų paklauskite kabelinių paslaugų teikėjo.

Vykdam **Automat. nustatymas** DVB kabelio režimu, pasirinkus parinktį **Visas**, bus ieškoma per visus dažnius, siekiant rasti prieinamus kanalus.

Tuo atveju, kai programa nėra ieškoma pasirinkus „Numatytasis“, atlikite paiešką pasirinkdami „Visas“.

Tačiau tuo atveju, kai programa yra ieškoma pasirinkus „Visas“, „Automat. nustatymo“ laikas gali pailgėti.

Jei tam tikri kanalai neaptinkami, pasirinkus **Visas**, pasirinkite žymės langelį **In detail** (Išsamiai) ir pabandykite suderinti iš naujo.

- **Dažnis:** įveskite naudotojo nustatytą dažnį.
- **Simbolių sparta:** įveskite naudotojo nustatytą simbolių spartą (simbolių sparta: greitis, kuriuo įrenginys, pvz., modemas, siunčia simbolius į kanalą).
- **Moduliacija:** įveskite naudotojo nustatytą moduliaciją. (Moduliacija: garso ir vaizdo signalų ikėlimas į perdavimo įtaisą).
- **Tinklo ID:** unikalus identifikatorius, priskirtas kiekvienam vartotojui.
- **Pradžios dažnis:** įveskite naudotojo nustatytą Pradžios dažnio diapazoną.
- **Pabaigos dažnis:** įveskite naudotojo nustatytą Pabaigos dažnio diapazoną.

## Automatinis programos nustatymas

(Tik 22/26/32LK335C, 32/37/42LK455C,  
19/22/26/32LV255C, 32/37/42/47LV355C)

Jį naudokite automatiškai surasti ir įrašyti visas programas.

Kai pradėsite automatinį programavimą, bus panaikinta visa anksčiau išsaugota techninės priežiūros informacija.

- 1 Paspauskite mygtuką **Home** (pagrindinis), kad pasiektumėte pagrindinius meniu langus.
- 2 Spausdami navigacijos mygtukus nuslinkite iki **NUSTATYMAS** ir paspauskite mygtuką **OK** (gerai).
- 3 Spausdami navigacijos mygtukus nuslinkite iki **Automat. nustatymas** ir paspauskite mygtuką **OK** (gerai).
- 4 Pasirinkite **Pradėti**, kad pradėtumėte automatinę kanalų paiešką.  
Televizorius automatiškai ieško ir išsaugo prieinamas programas.
- 5 Baigę, paspauskite mygtuką **EXIT (išeiti)**.  
Grįždami į ankstesnį meniu langą, paspauskite mygtuką **BACK** (atgal).



### PASTABA

- Jei televizorius suras blokuojamą programą, jūsų bus paprašyta įvesti slaptažodį, kad programą būtų galima surasti.
- Galimų įrašyti programų skaičius priklauso nuo transliavimo signalo.
- Jei norite tęsti automatinį derinimą, ^ v mygtuku pasirinkite Pradėti. Tada paspauskite OK mygtuką. Priešingu atveju pasirinkite Uždaryti.
- Šalies meniu pasirinkus **Italija**, ir jei pasirodo išskylantis langas atsiradus prieštarigai programai po automatinės paieškos, pasirinkite transliuotoją prieštarigam programos numeriui išspręsti.

## Kabelinės DTV nustatymas (tik kabeliniu režimu)

(Išskyrus 22/26/32LK335C, 32/37/42LK455C,  
19/22/26/32LV255C, 32/37/42/47LV355C)

Diapazonas, kurį vartotojas gali išrinkti iš Paslaugos operatorių meniu skiriasi priklausomai nuo Paslaugos operatorių skaičiaus, kuriuos palaiko kiekviena šalis, ir jei palaikomų Paslaugos operatorių skaičius kiekvienai šaliai yra 1, atitinkama funkcija tampa neaktyvacija.

- 1 Paspauskite mygtuką **Home** (pagrindinis), kad pasiektumėte pagrindinius meniu langus.
- 2 Spausdami navigacijos mygtukus nuslinkite iki **NUSTATYMAS** ir paspauskite mygtuką **OK** (gerai).
- 3 Spausdami navigacijos mygtukus nuslinkite iki **Kabelinės skaitmeninės TV (DTV) nustatymas** ir paspauskite mygtuką **OK** (gerai).
- 4 Spausdami navigacijos mygtukus nuslinkite iki **Paslaugos operatorius arba** Automatinis kanalų atnaujinimas ir paspauskite mygtuką **OK** (gerai).
- 5 Pasirinkite norimą šaltinį.
- 6 Baigę, paspauskite mygtuką **EXIT (išeiti)**.  
Grįždami į ankstesnį meniu langą, paspauskite mygtuką **BACK** (atgal).

- Jei pasirinksite **Kabelis**, bus parodytas meniu **Kabelinės skaitmeninės TV (DTV) nustatymas**.
- Kai **Automatinis kanalų atnaujinimas** yra **įjungtas**, galite atnaujinti informaciją visoms programoms, kurias galima atnaujinti, įskaitant ir šiuo metu žiūrimą programą.
- Kai **Automatinis kanalų atnaujinimas** yra **išjungtas**, galite atnaujinti tik informaciją apie šiuo metu žiūrimą programą.
- Negalima pasirinkti **Kabelinės DTV nustatymai**, kai paslaugos operatorius yra nustatytas „Ziggo“.



## Programų nustatymas ranka (skaitmeniniu režimu)

Rankinis programų nustatymas leidžia ranka pridėti programą prie programų sąrašo.

(Išskyrus 22/26/32LK335C, 32/37/42LK455C, 19/22/26/32LV255C, 32/37/42/47LV355C)

### Funkcijos **Antena** pasirinkimas,

- 1 Paspauskite mygtuką **Home** (pagrindinis), kad pasiektumėte pagrindinius meniu langus.
- 2 Spausdami navigacijos mygtukus nuslinkite iki **NUSTATYMAS** ir paspauskite mygtuką **OK** (gerai).
- 3 Spausdami navigacijos mygtukus nuslinkite iki **Rankin. nustatymas** ir paspauskite mygtuką **OK** (gerai).
- 4 Spausdami navigacijos mygtukus nuslinkite iki **DTV** ir paspauskite mygtuką **OK** (gerai).
- 5 Slinkite per programų tipus ir pridėkite arba pašalinkite programas.
- 6 Baigę, paspauskite mygtuką **EXIT** (išeiti). Grįždami į ankstesnį meniu langą, paspauskite mygtuką **BACK** (atgal).

### ! PASTABA

- Jei televizorius suras blokuojamą programą, jūsų bus paprašyta įvesti slaptažodį, kad programą būtų galima surasti.
- Jei nustatyta valstybė „Norvegija, Latvija“, galite pasirinkti **SBAND**.

### Funkcijos **Kabelis** pasirinkimas,

- 1 Paspauskite mygtuką **Home** (pagrindinis), kad pasiektumėte pagrindinius meniu langus.
- 2 Spausdami navigacijos mygtukus nuslinkite iki **NUSTATYMAS** ir paspauskite mygtuką **OK** (gerai).
- 3 Spausdami navigacijos mygtukus nuslinkite iki **Rankin. nustatymas** ir paspauskite mygtuką **OK** (gerai).
- 4 Paspauskite navigacijos mygtukus, kad nuslinktumėte iki **Kabelinė DTV** ir paspauskite mygtuką **OK** (gerai).
- 5 Atlikite reikiamus pataisymus.
- 6 Baigę, paspauskite mygtuką **EXIT** (išeiti). Grįždami į ankstesnį meniu langą, paspauskite mygtuką **BACK** (atgal).

### ! PASTABA

- Jei televizorius suras blokuojamą programą, jūsų bus paprašyta įvesti slaptažodį, kad programą būtų galima surasti.
- **Simbolių sparta:** įveskite naudotojo nustatytą simbolių spartą (simbolių sparta: greitis, kuriuo įrenginys, pvz., modemas, siunčia simbolius į kanalą).
- **Moduliacija:** įveskite naudotojo nustatytą moduliaciją. (Moduliacija: garso ir vaizdo signalų įkėlimas į perdavimo įtaisą).
- Negalite pasirinkti **Kabelinė DTV, kai paslaugos operatorius yra nustatytas „Zig-go“** arba „**Kiti operatoriai**“ iš Nyderlandų.

## Programų nustatymas ranka (skaitmeniniu režimu)

Rankinis programų nustatymas leidžia ranka pridėti programą prie programų sąrašo.

(Tik 22/26/32LK335C, 32/37/42LK455C, 19/22/26/32LV255C, 32/37/42/47LV355C)

### Funkcijos **DTV** pasirinkimas,

- 1 Paspauskite mygtuką **Home** (pagrindinis), kad pasiektumėte pagrindinius meniu langus.
- 2 Spausdami navigacijos mygtukus nuslinkite iki **NUSTATYMAS** ir paspauskite mygtuką **OK** (gerai).
- 3 Spausdami navigacijos mygtukus nuslinkite iki **Rankin. nustatymas** ir paspauskite mygtuką **OK** (gerai).
- 4 Spausdami navigacijos mygtukus nuslinkite iki **DTV** ir paspauskite mygtuką **OK** (gerai).
- 5 Slinkite per programų tipus ir pridėkite arba pašalinkite programas.
- 6 Baigę, paspauskite mygtuką **EXIT** (išeiti). Grįždami į ankstesnį meniu langą, paspauskite mygtuką **BACK** (atgal).

### ! PASTABA

- Jei televizorius suras blokuojamą programą, jūsų bus paprašyta įvesti slaptažodį, kad programą būtų galima surasti.
- Jei nustatyta valstybė „Norvegija, Latvija“, galite pasirinkti **SBAND**.

### Funkcijos **Kabelinė DTV** pasirinkimas,

- 1 Paspauskite mygtuką **Home** (pagrindinis), kad pasiektumėte pagrindinius meniu langus.
- 2 Spausdami navigacijos mygtukus nuslinkite iki **NUSTATYMAS** ir paspauskite mygtuką **OK** (gerai).
- 3 Spausdami navigacijos mygtukus nuslinkite iki **Rankin. nustatymas** ir paspauskite mygtuką **OK** (gerai).
- 4 Paspauskite navigacijos mygtukus, kad nuslinktumėte iki **Kabelinė DTV** ir paspauskite mygtuką **OK** (gerai).
- 5 Slinkite per programų tipus ir pridėkite arba pašalinkite programas.
- 6 Baigę, paspauskite mygtuką **EXIT** (išeiti). Grįždami į ankstesnį meniu langą, paspauskite mygtuką **BACK** (atgal).

### ! PASTABA

- Jei televizorius suras blokuojamą programą, jūsų bus paprašyta įvesti slaptažodį, kad programą būtų galima surasti.
- **Simbolių sparta:** įveskite naudotojo nustatytą simbolių spartą (simbolių sparta: greitis, kuriuo įrenginys, pvz., modemas, siunčia simbolius į kanalą).
- **Moduliacija:** įveskite naudotojo nustatytą moduliaciją. (Moduliacija: garso ir vaizdo signalų įkėlimas į perdavimo įtaisą).

## Programų nustatymas ranka (analoginiu režimu)

Rankinis nustatymas leidžia ranka nustatyti ir pageidaujama tvarka sudėlioti nustatytas stotis.

- 1 Paspauskite mygtuką **Home** (pagrindinis), kad pasiektumėte pagrindinius meniu langus.
- 2 Paspauskite navigacijos mygtukus, kad nuslinktumėte iki **NUSTATYMAS** ir paspauskite mygtuką **OK** (gerai).
- 3 Paspauskite navigacijos mygtukus, kad nuslinktumėte iki **Rankin. nustatymas** ir paspauskite mygtuką **OK** (gerai).
- 4 Paspauskite navigacijos mygtukus, kad nuslinktumėte iki **TV** arba **Kabelinė televizija** ir paspauskite **OK** (gerai).
- 5 Slinkite per programų tipus ir pridėkite arba pašalinkite programas.
- 6 Paspauskite navigacijos mygtukus, kad pasiektumėte TV sistema.
- 7 Spausdami navigacijos mygtukus nuslinkite iki **V/UHF arba Kabelis**.
- 8 Spausdami navigacijos arba skaičių mygtukus, nuslinkite iki pageidaujamo kanalo numerio.
- 9 Spausdami navigacijos mygtukus, nuslinkite iki paieškos.
- 10 Paspauskite navigacijos mygtukus, kad nuslinktumėte iki **Išsaugoti** ir paspauskite mygtuką **OK** (gerai).
- 11 Baigę, paspauskite mygtuką **EXIT** (išeiti). Grįždami į ankstesnį meniu langą, paspauskite mygtuką **BACK** (atgal).



### PASTABA

- Jei televizorius suras blokuojamą programą, jūsų bus paprašyta įvesti slaptažodį, kad programą būtų galima surasti.
- **L** : SECAM L/L' (Prancūzija)
- **BG**: PAL B/G, SECAM B/G (Europa / Rytų Europa / Azija / Naujoji Zelandija / Vidurio Rytai / Afrika)
- **I** : PAL I (Jungtinė Karalystė / Airija / Honkongas / Pietų Afrika)
- **DK** : PAL D/K, SECAM D/K (Rytų Europa / Kinija / Afrika / NVS)
- Norėdami įrašyti kitą kanalą, pakartokite nuo 5 iki 10 žingsnius.

### Stoties pavadinimas

Kiekvienam stoties numeriui galima suteikti pavadinimą iš penkių ženklų.

- 1 Paspauskite mygtuką **Home** (pagrindinis), kad pasiektumėte pagrindinius meniu langus.
- 2 Spausdami navigacijos mygtukus nuslinkite iki **NUSTATYMAS** ir paspauskite mygtuką **OK** (gerai).
- 3 Spausdami navigacijos mygtukus nuslinkite iki **Rankin. nustatymas** ir paspauskite mygtuką **OK** (gerai).
- 4 Spausdami navigacijos mygtukus nuslinkite iki **TV arba Kabelinė televizija**.
- 5 Paspauskite navigacijos mygtukus, kad nuslinktumėte iki **Pavadinimas** ir paspauskite mygtuką **OK** (gerai).
- 6 Spausdami navigacijos mygtukus nuslinkite iki padėties Pasirinkti ir pasirinkite antrą ženklą, ir t. t. Galite naudoti abėcėlės raides A–Z, skaičius 0–9, +/ - ir tarpo simbolį, ir paspausti **OK** (gerai).
- 7 Paspauskite navigacijos mygtukus, kad nuslinktumėte iki **Uždaryti** ir paspauskite mygtuką **OK** (gerai).
- 8 Spausdami navigacijos mygtukus nuslinkite iki **Išsaugoti** ir paspauskite mygtuką **OK** (gerai).
- 9 Baigę, paspauskite mygtuką **EXIT** (išeiti). Grįždami į ankstesnį meniu langą, paspauskite mygtuką **BACK** (atgal).

### Tikslusis nustatymas

Paprastai tikslusis nustatymas yra reikalingas tuomet, kai yra prastas priėmimo signalas.

- 1 Paspauskite mygtuką **Home** (pagrindinis), kad pasiektumėte pagrindinius meniu langus.
- 2 Spausdami navigacijos mygtukus nuslinkite iki **NUSTATYMAS** ir paspauskite mygtuką **OK** (gerai).
- 3 Spausdami navigacijos mygtukus nuslinkite iki **Rankin. nustatymas** ir paspauskite mygtuką **OK** (gerai).
- 4 Spausdami navigacijos mygtukus nuslinkite iki **TV arba Kabelinė televizija**.
- 5 Spausdami navigacijos mygtukus nuslinkite iki **Kokybiškas**.
- 6 Tiksliu derinimu nustatomas geriausias vaizdas ir garsas.
- 7 Spausdami navigacijos mygtukus nuslinkite iki **Išsaugoti** ir paspauskite mygtuką **OK** (gerai)
- 8 Baigę, paspauskite mygtuką **EXIT** (išeiti). Grįždami į ankstesnį meniu langą, paspauskite mygtuką **BACK** (atgal).

## Stiprinimas

(priklauso nuo modelio)

Jei priėmimas prastas, nustatykite „Stiprinimą“ į **Ijungti**.

Jei signalas stiprus, pasirinkite **Išjungti**.

- 1 Paspauskite mygtuką **Home** (pagrindinis), kad pasiektumėte pagrindinius meniu langus.
- 2 Spausdami navigacijos mygtukus nuslinkite iki **NUSTATYMAS** ir paspauskite mygtuką **OK** (gerai).
- 3 Spausdami navigacijos mygtukus nuslinkite iki **Stiprinimas** ir paspauskite mygtuką **OK** (gerai).
- 4 Pasirinkite **Ijungti** arba **Išjungti**.

## Programų sąrašo redagavimas

Jei programos numeris praleistas, žiūrėdami televizorių, negalėsite jo pasirinkti P ▲, ▼ mygtuku.

Jei norite išsirinkti praleistą programą, SKAIČIŲ mygtukais tiesiogiai įveskite programos numerį arba išsirinkite ją programų tvarkymo meniu.

Ši funkcija įgalina praleisti įrašytas programas. Jei paleidus „Automat. nustatymas“ (Automatinis derinimas) funkcija „Automatinis numeravimas“ (Automatinė numeracija) nepažymėta, programų skaičių galima keisti funkcija „Perkelti“ (Pereiti). (Išskyrus 22/26/32LK335C, 32/37/42LK455C, 19/22/26/32LV255C, 32/37/42/47LV355C)

- 1 Paspauskite mygtuką **Home** (pagrindinis), kad pasiektumėte pagrindinius meniu langus.
- 2 Spausdami navigacijos mygtukus nuslinkite iki **NUSTATYMAS** ir paspauskite mygtuką **OK** (gerai).
- 3 Spausdami navigacijos mygtukus nuslinkite iki **Programų tvarkymas** ir paspauskite mygtuką **OK** (gerai).
- 4 Paspauskite navigacijos mygtukus, kad pasirinktumėte, kurią programą norite įrašyti arba praleisti.
- 5 Baigę, paspauskite mygtuką **EXIT** (išeiti). Grįždami į ankstesnį meniu langą, paspauskite mygtuką **BACK** (atgal).

## DTV / RADIJO režimu

(Išskyrus 22/26/32LK335C, 32/37/42LK455C,  
19/22/26/32LV255C, 32/37/42/47LV355C)

## Kaip praleisti programos numerį

- 1 Spausdami navigacijos mygtukus nuslinkite ir pasirinkite norimą praleisti programos numerį.
- 2 Paspauskite mėlyną mygtuką, kad įjungtumėte programos numerį.
- 3 Paspauskite mėlyną mygtuką, kad paleistumėte.



## PASTABA

- Kai yra programų, kurios bus praleidžiamos, praleista programa bus rodoma mėlynai ir šių programų nebus galima pasirinkti P ▲ arba ▼ mygtukais žiūrint televizorių.
- Jei norite pasirinkti praleistą programą, skaičių mygtukais surinkite programos numerį arba pasirinkite ją iš programų tvarkymo arba EPG meniu.

## Programų numerių blokavimas

- 1 Spausdami navigacijos mygtukus nuslinkite ir pasirinkite norimą užrakinti programą.
- 2 Paspauskite geltoną mygtuką, kad įjungtumėte programos numerį.
- 3 Paspauskite geltoną mygtuką, kad paleistumėte.



## PASTABA

- Jis gali būti užregistruotas kaip Užrakinta programa net tada, kai **Užrakinti sistema** yra išjungta.

## TV režimu

## Kaip panaikinti programą

- 1 Spausdami navigacijos mygtukus nuslinkite ir pasirinkite norimą pašalinti programos numerį.
- 2 Paspauskite raudoną mygtuką, kad įjungtumėte programos numerį.



## PASTABA

- Pasirinkta programa panaikinama, o visos kitos programos perkeliama viena vieta į priekį.

## Kaip perkelti programą

- 1 Paspauskite navigacijos mygtukus, kad nuslinktumėte ir pasirinktumėte norimą perkelti programą.
- 2 Paspauskite žalią mygtuką, kad įjungtumėte programos numerį ir paspauskite navigacijos mygtukus.
- 3 Paspauskite žalią mygtuką, kad paleistumėte.

## Kaip praleisti programos numerį

- 1 Spausdami navigacijos mygtukus nuslinkite ir pasirinkite norimą praleisti programos numerį.
- 2 Paspauskite mėlyną mygtuką, kad įjungtumėte programos numerį.
- 3 Paspauskite mėlyną mygtuką, kad paleistumėte.



## PASTABA

- Kai programos reikia praleisti, praleistos programos bus rodomos mėlynai ir įprastiniu TV žiūrėjimo metu jų negalėsite pasirinkti mygtukais P ▲ ▼ .
- Jei norite pasirinkti praleistą programą, skaičių mygtukais surinkite programos numerį arba pasirinkite ją iš programų tvarkymo meniu.

### Autom. rūšiavimas

(Išskyrus 22/26/32LK335C, 32/37/42LK455C, 19/22/26/32LV255C, 32/37/42/47LV355C)

- 1 Paspauskite navigacijos mygtukus, kad pradėtumėte Autom. rūšiavimą ir paspauskite mygtuką **OK** (gerai).



#### PASTABA

- Vieną kartą aktyvavę „Autom. rūšiavimas“, programų daugiau redaguoti nebegalėsite.

### Programų numerių blokvimas

- 1 Spausdami navigacijos mygtukus nuslinkite ir pasirinkite norimą užrakinti programą.
- 2 Paspauskite geltoną mygtuką, kad įjungtumėte programos numerį.
- 3 Paspauskite geltoną mygtuką, kad paleistumėte.



#### PASTABA

- Jis gali būti užregistruotas kaip Užrakinta programa net tada, kai **Užrakinti sistemą** yra išjungta.

### Mėgstamiausios programos pasirinkimas

- 1 Paspauskite navigacijos mygtukus, kad pasiektumėte pageidaujama programą.
- 2 Paspauskite **FAV** (mėgstama), kad pridėtumėte atitinkamą programą į Mėgstamiausių sąrašas dabartinėje Mėgstamiausių grupėje.
- 3 Paspauskite **FAV mygtuką**, kad paleistumėte.

### Mėgstamų programų grupės pasirinkimas

- 1 Paspauskite navigacijos mygtukus, kad pasiektumėte pageidaujama programą.
- 2 Paspauskite **Q.MENU** (spartusis meniu), kad pasirodytų išskylantysis langas, kuriame galėsite pakeisti Mėgstamiausių grupę.
- 3 Paspauskite navigacijos mygtukus, kad nuslinktumėte ir pasirinktumėte Mėgstamiausias Grupę ir paspauskite mygtuką **OK** (gerai).

## CI [Bendrosios sąsajos] informacija

- Kai kuriose šalyse nebus galima išrinkti teletksto funkcijos.

Ši funkcija leidžia jums žiūrėti kai kurias koduotas paslaugas (mokamas paslaugas). Jei pašalinsite CI modulį, negalėsite žiūrėti mokamų paslaugų. Kai modulis yra įterpiamas į CI lizdą, galite gauti prieigą prie modulio meniu.

Norėdami nusipirkti modulį ir intelektualią kortelę, susisiekite su savo platintoju. Pakartotinai neįdėkite ar pašalinkite CI modulio iš televizoriaus. Tai gali sukelti veikimo sutrikimą. Kai televizorius yra įjungiamas po CI modulio įdėjimo, gali nebūti jokio garso išvedimo.

Tai gali būti nesuderinama su CI moduliu ir intelektualia kortele.

CI (Bendrosios sąsajos) funkcijos gali neveikti priklausomai nuo šalies transliacijų aplinkybių.

Naudodami CAM (Sąlyginės prieigos modulį) įsitinkinkite, kad jis visiškai atitinka DVB-CI ar „CI plus“ reikalavimus.

- 1 Paspauskite mygtuką **Home** (pagrindinis), kad pasiektumėte pagrindinius meniu langus.
- 2 Spausdami navigacijos mygtukus nuslinkite iki **NUSTATYMAS** ir paspauskite mygtuką **OK** (gerai).
- 3 Spausdami navigacijos mygtukus nuslinkite iki **CI informacija** ir paspauskite mygtuką **OK** (gerai).
- 4 Pasirinkite pageidaujama elementą: modulio informaciją, išmaniosios kortelės informaciją, kalbą ar programinės įrangos atsisiuntimą ir taip toliau, ir paspauskite **OK** (gerai).
- 5 Baigę, paspauskite mygtuką **EXIT** (išeiti).



#### PASTABA

- Šis OSD yra skirtas tikrai iliustracijai, ir meniu parinktys bei ekrano formatais keisis pagal Skaitmeninių mokamų paslaugų tiekėją.
- Galima pakeisti CI (Bendrosios sąsajos) meniu ekraną ir paslaugą, bet dėl to reikia pasikonsultuoti su platintoju.

## Programų sąrašo pasirinkimas

Atmintyje saugomas programos galite patikrinti programų lentelėje.

### Programų lentelės rodymas

- 1 Paspauskite mygtuką **LIST**, kad pasiektumėte Programų sąrašą.
- 2 Paspauskite mėlyną mygtuką, kad įjungtumėte programos redagavimą.



### PASTABA

- Galite pastebėti, kad kai kurių programų nume riai yra mėlynos spalvos. Automatinio nustaty mo metu arba programų redagavimo režime jos buvo nustatytos praleisti.
- Kai kurios programų lentelėje rodomos programos turi tik kanalo numerį, o tai reiškia, kad joms nėra nustatytas stoties pavadinimas.

### Kaip pasirinkti programą iš programų lentelės

- 1 Paspauskite navigacijos mygtukus, kad pasirinktumėte programą.
- 2 Paspauskite **OK** (gerai), kad perjungtumėte pasirinktą programos numerį.



### PASTABA

- Paspauskite mygtuką **TV/RAD**. (Programos, kurią šiuo metu žiūrite, režimas bus keičiamas tarp televizijos, skaitmeninės televizijos ir radijo.)

### Kaip peržiūrėti programas programų lentelėje

- 1 Paspauskite **P**  $\wedge$   $\vee$  mygtukus puslapiams versti.
- 2 Paspauskite mygtuką **LIST**, kad grįžtumėte prie įprastinio televizoriaus žiūrėjimo.

### Mėgstamiausių programų sąrašo rodymas

- 1 Paspauskite mygtuką **LIST**, kad pasiektumėte Mėgstamiausių programų sąrašą.
- 2 Baigę, paspauskite mygtuką **EXIT** (išeiti).

Mygtukas	Apibūdinimas
Mėlynas mygtukas	Įjungia programos redagavimą.
Geltona mygtukas	Dabartinis kanalas yra užregistruotas / atšauktas kaip pageidaujamas kanalas šiuo metu pasirinktoje grupėje.
<b>OK (GERAI)</b>	Parenkama žiūrėti programa
< arba >	Mėgstamų programų grupė yra pakeista.

## EPG (Elektroninis programos gidas) (skaitmeniniu režimu)

Ši sistema naudoja Elektroninį programų gidą (EPG), kuris padeda naršyti po visas galimas žiūrėjimo parinktis.

EPG pateikia tokią informaciją kaip programų sąrašai, visų galimų paslaugų pradžios ir pabaigos laikai. Be to, dažnai EPG galima gauti išsamią informaciją apie programą (šių programų prieinamumo ir išsamios informacijos kiekis yra skirtingas, priklausantis nuo konkretaus transliuotojo).

Šią funkciją galima naudoti tik tada, jei EPG informaciją transliuoja transliacijos įmonės.

Prieš naudodami EPG funkciją turite nustatyti laikrodį menu **Laikas**.

EPG rodo programų duomenis artimiausioms 8 dienoms.

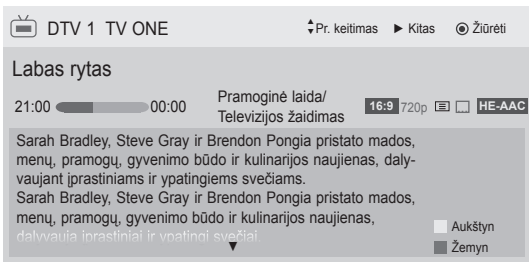

- Paspauskite mygtuką **INFO**, kad pamatytumėte dabartinės programos informaciją.

	Rodoma esant televizijos arba DTV programai.
	Rodomas, kai Radijo programa.
	Rodomas, kai MHEG programa.
	Rodoma su HE-AAC programa.
	Transliuojamos programos formato koeficientas.
	Transliuojamos programos formato koeficientas.
	Rodomas, kai Teleteksto programa.
	Rodomas, kai Subtitrų programa.
	Rodomas, kai Užšifruota programa.
	Rodoma esant Dolby Dolby sistemos programai.
	Rodoma su „Dolby Digital PLUS“ programa.
576i/p, 720p, 1080i/p : Transliuojamos programos skiriamoji geba	
	Priklausomai nuo informacijos apie programą, ekrane gali būti nerodoma transliuojamos programos piktograma.

>	Rodo informaciją apie kitą programą.
∨ arba ^	Rodo kitą informaciją apie programą.

(Tik plazminiams televizoriams)



<b>OK (gerai)</b>	Pasirodo įrašymo / priminimo nustatymų išskylantysis langas.
^ ∨	Pasirinkite Laikmačio įrašymo / priminimo nustatymo režimą.

arba

(tik LCD televizoriui / LED LCD televizoriui)

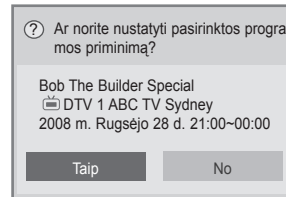

<b>OK (gerai)</b>	Pasirodo priminimo nustatymų išskylantysis langas.
< >	Pasirinkite Laikmačio įrašymo nustatymo režimą.

Lietuvių k.

## EPG įjungimas/išjungimas

- 1 Paspauskite **GUIDE** (gidas), kad įjungtumėte arba išjungtumėte EPG.

## Pasirinkite programą

- 1 Paspauskite navigacijos mygtukus arba P, ^, ∨ kad pasirinktumėte pageidaujama programą.



## DABAR / KITAS gido režimas

Galite peržiūrėti transliuojamą programą ir kitą programą pagal tvarkaraštį.

Mygtukas	Apibūdinimas
Raudonas mygtukas	Pakeičiama EPG veikseną
Geltonas mygtukas	Ijunkite režimą Manual Timer (rankiniu būdu nustatomas laikmatis).
Mėlynas mygtukas	Ijunkite režimą Programų sąrašas.
<b>OK (gerai)</b>	Pasirinkus „Dabar“, pereinama prie pasirinktos programos, ir EPG pradingsta. Pasirinkus „Kitas“, pasirodo išskylantysis rezervavimo langas.
< >	Pasirinkite „DABAR“ arba „KITAS“ programą.
^ v	Pasirenkama transliavimo programa
P ^ v	Lapas į viršų/ žemyn.
<b>GUIDE (gidas)</b>	šjungiamas EPG
<b>BACK (atgal)</b>	
<b>EXIT</b>	
<b>TV/RAD (televizorius/radijas)</b>	Parenka skaitmeninės televizijos arba radijo programą.
<b>INFORMACIJA</b>	Ijungiami arba išjungiami išsami informacija

## 8 dienų gido režimas

Mygtukas	Apibūdinimas
Raudonas mygtukas	Pakeičiama EPG veikseną
Žalias mygtukas	Iveskite Datos nustatymo režimą.
Geltonas mygtukas	Ijunkite režimą Manual Timer (rankiniu būdu nustatomas laikmatis).
Mėlynas mygtukas	Ijunkite režimą Programų sąrašas.
<b>OK (gerai)</b>	Pasirinkus „Dabar transliuojama programa“, pereinama prie pasirinktos programos, ir EPG pradingsta. Pasirinkus „Vėliau transliuojama programa“, pasirodo išskylantysis rezervavimo langas.
< >	Pasirenkama programa.
^ v	Pasirenkama transliavimo programa
P ^ v	Lapas į viršų/ žemyn.
<b>GUIDE (gidas)</b>	Išjungiamas EPG
<b>BACK (atgal)</b>	
<b>EXIT</b>	
<b>TV/RAD (televizorius/radijas)</b>	Parenka skaitmeninės televizijos arba radijo programą.
<b>INFORMACIJA</b>	Ijungiami arba išjungiami išsami informacija

## Režimas „Pakeisti datos nustatymą“

Mygtukas	Apibūdinimas
Žalias mygtukas	Ieinama į Datos nustatymo veikseną
v	
<b>BACK (atgal)</b>	
<b>OK (gerai)</b>	Pakeiskite iki pasirinktos datos.
< >	Pasirinkite datą.
<b>GUIDE (gidas)</b>	Išjungiamas EPG
<b>EXIT</b>	

## Išplėstinis aprašymo langelis

Mygtukas	Apibūdinimas
<b>INFORMACIJA</b>	Ijungiami arba išjungiami išsami informacija
^ v	Tekstas aukštyn / žemyn.
< >	Pasirinkite Laikmačio įrašymo / priminimo nustatymo režimą.
<b>GUIDE (gidas)</b>	šjungiamas EPG
<b>EXIT</b>	

## Įrašymo / priminimo nustatymo režimas

(Tik plazminiams televizoriams)

Nustato įrašymo pradžią arba pabaigą, programą ir priminimą tik apie įrašymo pradžią; pabaigos laikas yra pilkesniame fone.

Ši funkcija veikia tik tuomet, kai įrašymo įrenginys yra prijungtas prie TV-OUT(AV1) lizdo 8 kontaktų SCART kabeliu.

Įrašymo funkcija palaikoma tik esant Digital (skaitmeniniam) režimui; esant Analogue (analoginių signalų) režimui, ji neveikia.

Mygtukas	Apibūdinimas
<b>BACK (atgal)</b>	Išjunkite režimą rankiniu būdu nustatomas laikmatis.
Geltonas mygtukas	Ijungti Gido režimą.
Mėlynas mygtukas	Perjunkite režimą Programų sąrašas.
<b>OK (gerai)</b>	Įrašyti laikmačio įrašą/priminimą
< >	Pasirinkite Tipas, Pradžios laikas, Pabaigos laikas arba Programa.
^ v	Pasirinkite priminimo arba įrašymo funkcijos nustatymą.

arba

## Priminimo nustatymo režimas

(tik LCD televizoriui / LED LCD televizoriui)

Mygtukas	Apibūdinimas
<b>BACK (atgal)</b>	Išjunkite režimą rankiniu būdu nustatomas laikmatis.
<b>OK (gerai)</b>	Pasirodo išskylantysis pakartojimo parinkties langas.
Navigacijos mygtukas	Pasirinkti tvarkaraščio datą.
Geltonas mygtukas	Ijungti Gido režimą.
Mėlynas mygtukas	Perjunkite režimą Programų sąrašas.



## Programų sąrašo režimas

Jei sukūrėte tvarkaraščio sąrašą, į tvarkaraštį įtraukta programa rodoma paskirtu metu, net jei tuo metu žiūrite kitą programą.

Mygtukas	Apibūdinimas
Geltonas mygtukas	Pakeisti į Rankinio laikmačio režimą.
Mėlynas mygtukas	Įjungti Gido režimą.
GUIDE (gidas)	
OK (gerai)	Pasirinkite pageidaujama parinktį (Keisti / Trinti / Trinti visus).
^ v	Pasirinkite programą.
P ^ v	Lapas į viršų/ žemyn.
BACK (atgal)	Išjunkite Programų sąrašas.

- **16:9:** pakeičia vaizdo dydį, kad šis tilptų į ekraną pagal plotį.



- **Tik skenuoti:** rodo originalaus dydžio vaizdus be išnykstančių dalių vaizdo krašte.



## Papildomų parinkčių naudojimas

### Vaizdo formato pritaikymas

Pakeiskite vaizdą, kad pamatytumėte jo optimalų dydį, paspausdami **RATIO** (santykis), kol žiūrite televizorių.

#### ! PASTABA

- Vaizdo dydį galite pakeisti ir paspausdami **Q. MENU** (spartusis meniu) arba atverdami **Vaizdo formatus** per Vaizdo meniu.
- Santykio meniu pasirinkite Mastelio nustatymą **14:9**, **Mastelis** ir **Kino mastelis**. Nustačius Mastelį, ekranas grįžta į Spartųjį meniu.
- Komponento režimu galite pasirinkti tik **4:3**, **16:9 (Platus)**, **14:9**, **Mastelis / Kino mastelis**.
- HDMI režimu galite pasirinkti tik **4:3**, Originalus, **16:9 (Platus)**, **14:9**, **Mastelis / Kino mastelis**.
- RGB-PC, HDMI-PC režimu galite pasirinkti tik **4:3**, **16:9 (Platus)**.
- Režimu DTV/HDMI / Komponentas (virš 720p) galima naudoti **Tik skenuoti**.
- Analoginės televizijos/DTV/AV/Scart režimu, galima pasirinkti **Plačiaformatis**.

#### ! PASTABA

- Jei pasirinksite **Tik skenuoti**, pradinio signalo krašte galite pamatyti vaizdo triukšmus.

- **Pradinis:** kai jūsų televizorius priima plačiaekranį signalą, jis automatiškai yra pakeičiamas į siunčiamo vaizdo formatą.



- **Plačiaformatis:** kai televizorius gauna plataus ekrano signalą, jūs galite pakeisti vaizdą tiek horizontaliai, tiek vertikaliai linijine proporcija, kad ekranas būtų visiškai užpildytas.

4:3 ir 14:9 formato vaizdas per DTV įvestį yra palaikomas visu ekranu be jokio vaizdo iškrypimo.



- **4:3:** pakeičia vaizdo dydį į ankstesnį 4:3 standartą.



- **14:9:** naudodami šią funkciją galite žiūrėti vaizdą formatu 14:9 arba bendrąją televizijos programą 14:9 formatu. 14:9 ekranas rodomas taip pat, kaip 4:3 formatu, tik praplečiamas aukštyn ir žemyn.



- **Mastelis:** padidina vaizdą kad šis tilptų į ekraną pagal plotį. Gali nesimatyti vaizdo viršaus ir apačios.

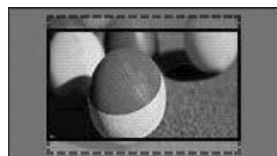

### ! PASTABA

- Jei pasieksite **Vaizdo formatą** per sparčiuosius meniu,
  - Paspauskite navigacijos mygtukus, kad ištemptumėte vaizdą vertikaliai.
  - Paspauskite navigacijos mygtukus, kad pastumtumėte mastelio židinį aukštyn arba žemyn.

- **Kino mastelis:** padidina vaizdą sinemaskopo koeficientu, 2,35:1.
  - Norėdami pakeisti kino mastelio koeficientą, paspauskite navigacijos mygtukus, o jo diapazonas yra nuo 1 iki 16.
  - Spausdami navigacijos mygtukus judinkite mastelio židinį aukštyn arba žemyn.

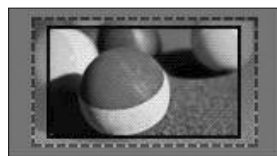

### ! PASTABA

- Jei padidinsite arba sumažinsite vaizdą, vaizdas gali būti iškreiptas.

## AV režimų keitimas

Kiekvienas AV režimas turi optimaliai pritaikytus vaizdo ir garso nustatymus.

Pakartotinai paspausdami mygtuką **AV režimas** pasirinkite tinkamą režimą.

Režimas	Apibūdinimas
<b>Išj.</b>	Grįžta į anksčiau pritaikytus nustatymus.
<b>Kinas</b> arba <b>THX</b> <b>Kinas</b>	Naudokite optimaliai pritaikytą garso ir vaizdo nustatymą kinematografiniam vaizdui
<b>Sportas</b>	Naudokite optimaliai pritaikytą garso ir vaizdo nustatymą dinamiškoms sporto šakoms
<b>Žaidimai</b>	Naudokite optimaliai pritaikytą garso ir vaizdo nustatymą greitiems žaidimams Rekomenduojama žaidžiant vaizdo žaidimus su „PlayStation“ arba „Xbox“ naudoti režimą <b>Žaidimai</b> . Veikiant <b>Žaidimo</b> režimu, bus optimaliai pritaikytos su vaizdo kokybe susijusios funkcijos žaidimams žaisti.

### ! PASTABA

- Jei AV režimu pasirinksite **Išjungti**, bus pasirinktas iš pradžių nustatytas vaizdas ir paveikslėlis.

## Įvesčių sąrašo naudojimas

### Įvesties šaltinio pasirinkimas

- 1 Paspauskite mygtuką **INPUT** (įvestis), kad pasiektumėte įvesčių šaltinius.
  - Prijungtas įrenginys bus rodomas kiekviename įvesties šaltinyje.

### ! PASTABA

- Įvesčių šaltinių sąrašą galite pasiekti pagrindiniame meniu pasirinkdami **ĮVESTIS**.
- 2 Paspauskite navigacijos mygtukus, kad nuslinktumėte iki įvesties šaltinių ir paspauskite mygtuką **OK** (gerai).
    - Pateiktas vaizdas gali skirtis nuo jūsų televizoriaus.

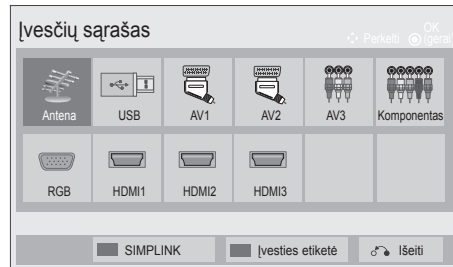

Įvesties šaltinis	Apibūdinimas
<b>Antena arba Kabelis</b>	Pasirinkite, kai žiūrėsite skaitmeninę televiziją, klausysitės radijo arba žiūrėsite televiziją.
<b>USB</b>	Pasirinkite, kai naudosite USB, priklausomai nuo jungties.
<b>AV</b>	Pasirinkite, kai žiūrėsite vaizdus iš vaizdo grotuvo arba išorinės įrangos.
<b>Komponentas</b>	pasirinkite atsižvelgdami į jungtį, kai naudosite DVD įrenginį arba skaitmeninį dekoderį.
<b>RGB</b>	Pasirinkite, kai naudosite asmeninį kompiuterį, priklausomai nuo jungties.
<b>HDMI</b>	Pasirinkite, kai naudosite DVD įrenginį, kompiuterį arba skaitmeninį priedėlį, priklausomai nuo jungties.

Prijungti įvesties šaltiniai rodomi juodai, o atjungti įvesties šaltiniai – pilkai.

- Norėdami pridėti įvesties pavadinimą, paspauskite mėlyną mygtuką. Galite lengvai identifikuoti prie kiekvieno įvesties šaltinio prijungtą įrenginį.
- Norėdami pasiekti SIMPLINK, spauskite raudoną mygtuką. Jei pasirinksite „SIMPLINK ir Įjungti“ HDMI įvesties išskylantysis langas nepasirodys. (tik LCD televizoriui / LED LCD televizoriui)

### Įvesties pavadinimo pridėjimas

Įvesties šaltiniui pridėkite pavadinimą, kad galėtumėte lengvai identifikuoti prie kiekvieno įvesties šaltinio prijungtą įrenginį.

- Pateiktas vaizdas gali skirtis nuo jūsų televizoriaus.



- 1 Paspauskite mygtuką **INPUT** (įvestis), kad pasiektumėte įvesčių šaltinius.
- 2 Paspauskite **mėlyną** mygtuką.
- 3 Paspauskite navigacijos mygtukus, kad nuslinktumėte iki vieno iš įvesties šaltinių.
- 4 Paspauskite navigacijos mygtukus, kad nuslinktumėte iki vieno iš įvesties pavadinimų.
- 5 Baigę, paspauskite mygtuką **EXIT** (išeiti). Grįždami į ankstesnį meniu langą, paspauskite mygtuką **BACK** (atgal).

## Televizoriaus mygtukų užrakinimas (užraktas nuo vaikų)

Užrakininkite televizoriaus mygtukus, kad išvengtumėte nepageidaujamų veiksmų ar nelaimingų atsitikimų dėl vaikų.

- 1 Paspauskite mygtuką **Home** (pagrindinis), kad pasiektumėte pagrindinius meniu langus.
- 2 Spausdami navigacijos mygtukus nuslinkite iki **UŽRAKTAS** ir paspauskite mygtuką **OK** (gerai).
- 3 Paspauskite navigacijos mygtukus, kad nuslinktumėte iki **Mygtukų užraktas** ir paspauskite mygtuką **OK** (gerai).
- 4 Pasirinkite **ĮJUNGTI, kad įjungtumėte** Mygtukų užrakto funkciją.
  - Mygtukų užrakto funkcijai išjungti, pasirinkite **Išjungti**.
- 5 Baigę, paspauskite mygtuką **EXIT** (išeiti).

Grįždami į ankstesnį meniu langą, paspauskite mygtuką **BACK** (atgal).

### ! PASTABA

- Šis TV užprogramuotas taip, kad išjungus, jis prisimintų, kokia parinktis buvo nustatyta paskutinį kartą.
- Jei išjungiame televizorių su įjungta **Mygtukų užrakto** funkcija, paspauskite **⏏**, **INPUT** (įvestis), **P** **^** **v** arba skaičių mygtukus ant nuotolinio valdymo pulto.
- Jei bus įjungta Mygtukų užrakto funkcija, paspaudus bet kuriuos televizoriaus mygtukus ekrane pasirodys užrašas **⚠ Mygtukų užraktas**.

## Sparčiojo meniu naudojimas

Pritaikykite dažnai naudojamus meniu langus.

- 1 Paspauskite mygtuką **Q. MENU** (spartusis meniu), kad pasiektumėte sparčiuosius meniu.
- 2 Spauskite navigacijos mygtukus, kad slinktumėte per šiuos meniu ir paspauskite mygtuką **OK** (gerai).
  - Pateiktas vaizdas gali skirtis nuo jūsų televizoriaus.



### ! PASTABA

- Pasiekiami meniu ir parinktys gali skirtis pagal naudojamą įvesties šaltinį.
- 3 Spausdami navigacijos mygtukus galite nuslinkti iki pageidaujamos parinktės.
  - 4 Baigę, paspauskite mygtuką **Q. MENU** (spartusis meniu).

Meniu	Apibūdinimas
1 <b>Vaizdo formatas</b>	Pakeičiamas vaizdo dydis (16:9, Tik skenuoti, Pradinis, Plačiaformatis, 4:3, 14:9, Mastelis, Kino mastelis)
2 <b>CLEAR VOICE II (ŠVARUS BALSAS II)</b>	Išskirdamas žmogaus balso diapazoną iš kitų, jis padeda žiūrovams geriau girdėti žmonių balsus.
3 <b>Vaizdo režimas (priklauso nuo modelio)</b>	Pakeičiamas vaizdo režimas (Ryškus, Standartinis, APS, Kinas, <del>THX</del> Kinas, <del>THX</del> Bright Room, Sportas, Žaidimai, Nuotrauka, Ekspertas1, Ekspertas2)
4 <b>Garso režimas</b>	Pakeičiamas garso režimas (Standartinis, Muzika, Kinas, Sportas, Žaidimai)
5 <b>Garsas arba Audio kalba</b>	Pakeičiama garso išvestis.
6 <b>Išsijungimo laikmatis</b>	Nustatoma laiko trukmė iki televizoriaus išsijungimo
7 <b>Praleisti išj. / įj.</b>	Nustato funkciją Praleisti išjung. / įjung.
8 <b>USB įrenginys</b>	Atjungia USB įrenginį, kai yra prijungtas USB įrenginys

## Pagalbos klientui naudojimas

### Programinės įrangos bandymas per USB

Programinei įrangai atsisiųsti per skaitmeninę antžeminę transliavimo sistemą.

- 1 Paspauskite mygtuką **Home** (pagrindinis), kad pasiektumėte pagrindinius meniu langus.
- 2 Paspauskite raudoną mygtuką, kad pasiektumėte **Pagalba klientui**.
- 3 Paspauskite navigacijos mygtukus, kad pasiektumėte **Progr. įrangos atnaujinimas**
- 4 Spausdami navigacijos mygtukus nuslinkite iki **Įjungti** ir paspauskite mygtuką **OK** (gerai).  
- Jei pasirinksite **Įjungti**, bus rodomas naudotojui patvirtinantis pranešimas, kad rasta nauja programinė įranga.
- 5 Baigę, paspauskite mygtuką **EXIT** (išeiti).  
Grįždami į ankstesnį meniu langą, paspauskite mygtuką **BACK** (atgal).

Nustatant „**Progr. įrangos atnaujinimas**“

- Retkarčiais dėl atnaujintos skaitmeninės programinės įrangos informacijos perdavimo televizoriaus ekrane bus parodytas šis meniu.

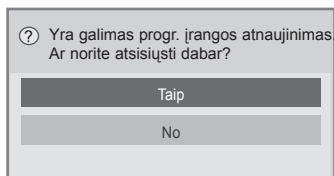

- Paprastas atnaujinimas : esamo atnaujinimo srautui

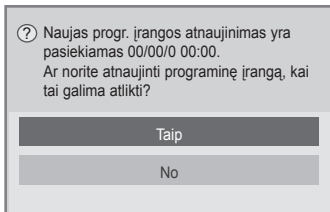

- Sudaryti atnaujinimo tvarkaraštį : suplanuotam atnaujinimo srautui
- Kai Progr. įrangos atnaujinimo meniu yra „**Išjungt.**“, pasirodo pranešimas dėl jo pakeitimo į „**Įjungt.**“.

- Atsisiuntimas prasideda, kai yra pasirinkta „**Taip**“. Tuo metu nerodomas progresinis išskylantysis langas.
- Atsisiuntimo eigos būseną galima patikrinti Progr. įrangos atnaujinimo meniu.

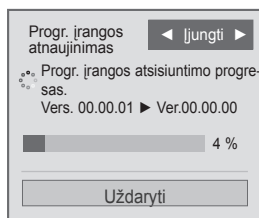

- Baigus atsisiuntimą televizorius bus paleistas iš naujo.

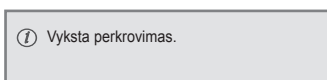

### ! PASTABA

- **Progr. įrangos atnaujinimo** metu atkreipkite dėmesį į šiuos dalykus:
  - TV maitinimas turi būti nenutrauktas.
  - Antena negali būti atjungta.
  - Po **Progr. įrangos atnaujinimo** galite patvirtinti atnaujintos programinės įrangos versiją Progr. įrangos atnaujinimo meniu.
  - Gali reikėti kelių valandų, kad būtų atsųsta programinė įranga, todėl užtikrinkite, kad atsisiuntimo metu nedingtų maitinimas.
  - Programinė įranga yra atsiunčiama tikrai budėjimo režimu arba esant MUX su Progr. įrangos atnaujinimo paslauga, ir atsisiuntimas sustoja, kai maitinimo laidas yra atjungiamas ar žiūrima MUX be Progr. įrangos atnaujinimo paslaugos.
  - Kai grįšite į budėjimo būseną ar MUX su Progr. įrangos atnaujinimo paslauga, programinės įrangos atsisiuntimas atsinaujins nuo ten, kur jis sustojo.

## Vaizdo / garso tikrinimas

Vaizdo ir garso patikrinimams vykdyti.

- 1 Paspauskite mygtuką **Home** (pagrindinis), kad pasiektumėte pagrindinius meniu langus.
- 2 Paspauskite raudoną mygtuką, kad pasiektumėte **Pagalba klientui**.
- 3 Paspauskite navigacijos mygtukus, kad pasiektumėte **Vaizdo testą** arba **Garso testą**.
- 4 Spausdami navigacijos mygtukus nuslinkite iki **Taip** ir paspauskite mygtuką **OK** (gerai).
- 5 Baigę, paspauskite mygtuką **EXIT** (išeiti). Grįždami į ankstesnį meniu langą, paspauskite mygtuką **BACK** (atgal).

## Signalo testo naudojimas

Galite peržiūrėti informaciją apie gamintoją, modelį/tipą, serijos numerį ir programinės įrangos versiją.

- 1 Paspauskite mygtuką **Home** (pagrindinis), kad pasiektumėte pagrindinius meniu langus.
- 2 Paspauskite raudoną mygtuką, kad pasiektumėte **Pagalba klientui**.
- 3 Paspauskite navigacijos mygtukus, kad pasiektumėte **Signalo testą**.
- 4 Paspauskite mygtuką **OK** (gerai).  
- Gamintojas, Modelis/Tipas, Serijos numeris, Programinės įrangos versija ir informacija apie Kanala.
- 5 Baigę, paspauskite mygtuką **EXIT** (išeiti). Grįždami į ankstesnį meniu langą, paspauskite mygtuką **BACK** (atgal).

### ! PASTABA

- Čia parodoma nustatyto \*MUX informacija ir signalo stiprumas.
- Čia parodoma pasirinkto MUX signalo informacija ir paslaugos pavadinimas. (\*MUX: aukštesnis kanalų katalogas skaitmeniniame transliavime (viena MUX yra keli kanalai.))

## Gaminio arba paslaugos informacijos naudojimas

Kaip patikrinti gaminio arba paslaugos informaciją

- 1 Paspauskite mygtuką **Home** (pagrindinis), kad pasiektumėte pagrindinius meniu langus.
- 2 Paspauskite raudoną mygtuką, kad pasiektumėte **Pagalbą klientui**.
- 3 Paspauskite navigacijos mygtukus, kad pasiektumėte **Gaminio/paslaugos info**. Galite patikrinti įvairią gaminio / paslaugų informaciją pagal savo modelį.
- 4 Baigę, paspauskite mygtuką **EXIT** (išeiti). Grįždami į ankstesnį meniu langą, paspauskite mygtuką **BACK** (atgal).

# 3D VAIZDAS

(Tik 3D modeliams)

## 3D technologija

Šis televizorius gali rodyti 3D vaizdą, kai jis transliuojamas 3D formatu arba kai televizorius prijungtas prie suderinamo prietaiso, pvz., „Blu-ray“ 3D grotuvo. Jums reikia tokio prietaiso, jei norite matyti 3D vaizdą per televizorių. 3D televizorius rodo du atskirus vaizdus, kurie sukurti atskirai kiekvienai akiai. Norėdamas matyti šiuos vaizdus 3D formatu, žiūrovas turi naudoti 3D akinius.



### PERSPĖJIMAS

- Žiūrėdami trimačius vaizdus turėtumėte išlaikyti mažiausiai dvigubai didesnę atstumą nei televizoriaus plotis ir turėtumėte matyti ekraną akių lygyje.
- Jei 3D vaizdus ilgesnį laiką žiūrėsite per arti, tai gali pakenkti jūsų regėjimui.
- Ilgesnį laiką su 3D akiniais žiūrint 3D televiziją ar žaidžiant žaidimus, kuriuose yra 3D vaizdų, gali pradėti skaudėti galvą, apimti mieguistumas, apimti nuovargis, pavargti akys. Jei skauda galvą ar kitaip jaučiatės pavargę ar mieguisti, liaukitės žiūrėti televizorių ir pailsėkite.
- Nėščios moterys, pagyvenę žmonės, širdies problemų turintys žmonės ar dažnai mieguistumą patiriantys žmonės turėtų susilaikyti nuo 3D vaizdo žiūrėjimo.
- Kai kurie 3D vaizdai gali priversti jus staiga pasilenkti į priekį ar mestis į šalį. Todėl geriausia nežiūrėti 3D televizoriaus šalia dūžtančių daiktų ar arti objektų, į kuriuos galite lengvai atsitrenkti.
- Neleiskite vaikams iki 5 metų žiūrėti 3D televizoriaus. Jis gali pakenkti jų regėjimo vystymuisi.
- Įspėjimas dėl fotosensibilizacijos reakcijos: kai kurie žiūrovai veikiami tam tikrų veiksmų, įskaitant mirgančias šviesas ar vaizdus (televizoriaus ar vaizdo žaidimų) gali patirti priepuolį ar epilepsiją. Jei jūs ar kas nors iš jūsų šeimos yra sirgę epilepsija ar patyrę priepuolį, pasitarkite su savo gydytoju prieš pradėdami žiūrėti 3D televizorių. Taip pat tam tikri simptomai gali kilti nenu-

statyтомis aplinkybėmis ir be ankstesnės ligos istorijos. Jei patiriate bet kurį iš šių simptomų, nedelsiant nustokite žiūrėti 3D vaizdą ir kreipkitės į gydytoją; galvos sukimosi ar alpimo jausmą, vaizdo mirgėjimą akyse ar regėjimo pakitimus, regėjimo ar veido nestabilumą, pvz., akies ar raumenų trūkčiojimą, nesąmoningus veiksmus, konvulsijas, sąmonės praradimą, sumišimą ar orientacijos netekimą, krypties jausmo praradimą, mėšlungį ar pykinimą. Tėvai turėtų stebėti savo vaikus, įskaitant paauglius, dėl šių simptomų, kadangi jie gali būti jautresni 3D televizoriaus poveikiui.

- Fotosensibilizacijos reakcijos pavojų galima sumažinti toliau nurodytais veiksmais.
  - » Žiūrėdami 3D televizorių darykite dažnas pertraukėles.
  - » Tie, kurių akys skirtingai mato, televizorių turėtų žiūrėti naudodami regėjimo korekcijos priemones.
  - » Žiūrėkite televizorių taip, kad Jūsų akys būtų tame pačiame lygyje, kaip ir 3D ekranas, ir venkite sėdėti per arti televizoriaus.
  - » Nežiūrėkite 3D vaizdo, jei esate pavargę ar sergate, ir venkite žiūrėti 3D vaizdą ilgą laiką.
  - » Nenaudokite 3D akinių jokiam kitam tikslui nei 3D vaizdai žiūrėti per 3D televizorių.
  - » Kai kurie žiūrovai pažiūrėję 3D televizorių gali prarasti orientaciją. Todėl baigę žiūrėti 3D televizorių, prieš pajudėdami šiek tiek palaukite, kol grįš suvokimas apie situaciją.



**PASTABA**

- Norėdami žiūrėti 3D vaizdą per televizorių, turite užsidėti 3D akinius. Geriausią rezultatą gausite naudodami LG prekės ženklo 3D akinius. Kito prekės ženklo 3D akiniai gali nerodyti tinkamo 3D vaizdo. Kaip naudotis 3D akiniiais aprašyta 3D akinių naudojimo instrukcijoje.
- Įjungus televizorių kelias sekundes gali užtrukti jo kalibracija.
- Jei žiūrėdami televizorių nukreipiate akis į šalį ir vėl į 3D programą, gali šiek tiek užtrukti kol pradėsite matyti 3D vaizdą. (Tik plazminiams televizoriams)
- Jei tarp televizoriaus ir 3D akinių yra kliūtis, 3D vaizdas gali būti rodomas netinkamai. (Tik plazminiams televizoriams)
- Nenaudokite televizoriaus arti kitų elektroninių prietaisų ir IR įrangos. (Tik plazminiams televizoriams)
- Žiūrint dvimačius vaizdus, rekomenduojama nusiimti 3D akinius. Jei dvimačius vaizdus žiūrėsite dėvėdami 3D akinius, galite matyti iškraipytą vaizdą.

**Naudojant 3D akinius****ĮSPĖJIMAS**

- 3D akiniai yra parduodami atskirai. Žr. 3D akinių naudojimo instrukcijas.
- Nenaudokite 3D akinių vietoj korekcinio akinių, saulės akinių ar apsauginių akinių.
- Nelaikykite 3D akinių karštose ar šaltose vietose.
- Nemėtykite daiktų ant 3D akinių. Nenu-meskite ir nelankstykite 3D akinių.
- 3D akinių lęšiai lengvai braižosi, todėl valykite tik minkšta šluoste. Nupurtykite dulkes prieš šluostydami, kadangi akiniai lengvai braižosi.

**3D vaizdo žiūrėjimo diapazonas**

(Tik plazminiams televizoriams)

Televizoriaus dydis, žiūrėjimo kampas ir kitos aplinkybės gali pakeisti žiūrėjimo atstumą ir matymo kampą.

Žiūrėjimo atstumas	Nuo 2 iki 10 m
Žiūrėjimo kampas	120° (Kai žiūrėjimo atstumas yra 2 m)

## 3D vaizdo žiūrėjimas

- Pateiktas vaizdas gali skirtis nuo jūsų televizoriaus.

### Žiūrėkite 3D režimą 3D vaizdams

- Paleiskite 3D vaizdo įrašą arba pasirinkite 3D kanalą. (2D į 3D režimas galimas su visu turiniu)
- Paspauskite 3D ir pasirinkite tą patį tipą ekrane rodomame vaizde. (Tipą pasirinkite skirtuke „3D video“)

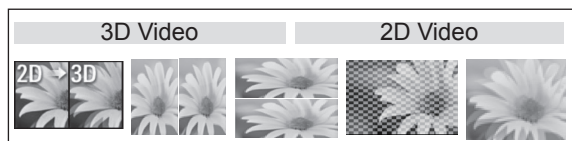

\* Pastaba: įjunkite 3D režimą automatiškai HDMI įvesčiai, rodančiai 3D „blueray“ pavadinimus.

- Pasirodžiusiame informacijos lange paspauskite „OK“.

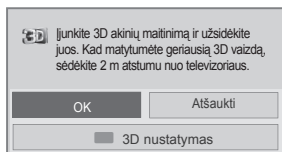

arba

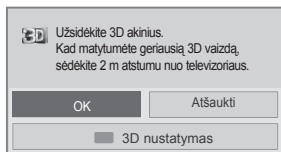

- Norėdami išjungti 3D režimą, paspauskite „3D“ ir pasirinkite „OK“.

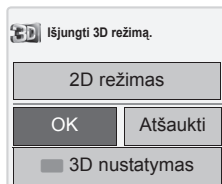

### Žiūrėkite 2D režimą 3D vaizdams

- Paleiskite 3D vaizdo įrašą arba pasirinkite 3D kanalą.
- Paspauskite 3D ir pasirinkite tą patį tipą ekrane rodomame vaizde. (Tipą pasirinkite skirtuke „2D video“)



- Norėdami išjungti 2D režimą, paspauskite „3D“ ir pasirinkite „OK“.

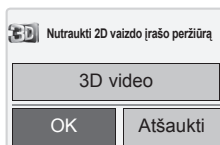

### Sparčiosios 3D meniu parinktys naudojimas

- Paspauskite **3D parinktys**.
- Žiūrėdami 3D vaizdus naudokite šias parinktis.

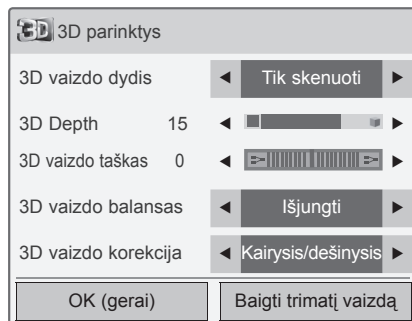

arba

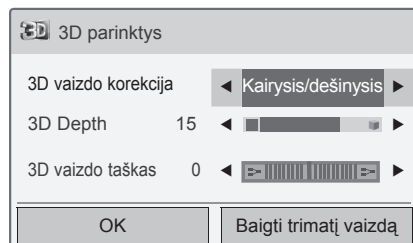

(priklauso nuo modelio)

Mygtukas	Apibūdinimas
<b>3D vaizdo dydis</b>	Aperpa išorinius vaizdo kraštus ir ištempia, kad 3D režimu vaizdas būtų rodomas visame ekrane.
<b>3D Depth</b>	Pritaiko atstumą tarp objekto ir fono vaizde, kad padidintų 3D efektą 2D vaizde 3D režimui.
<b>3D vaizdo taškas</b>	Iškelia vaizdą (įskaitant objektą ir foninius vaizdus) į priekį arba į galą, kad sustiprintų 3D efektą 3D režimu.
<b>3D vaizdas Balansas</b>	Pritaiko spalvos ir šviesumo skirtumą tarp dešinės ir kairės vaizdo pusės 3D režimu.
<b>3D vaizdas Koregavimas</b>	Pakeičia vaizdų tvarką tarp dešinės ir kairės vaizdo pusės 3D režimu.

**ĮSPĖJIMAS**

- Kai kurie meniu gali neveikti žiūrint televizorių 3D formatu
- Jei 3D efektas naudojamas 2D šaltiniui, 3D gali neveikti.
- Trimačio vaizdo režimas išjungiamas automatiškai perjungiant skaitmeninės televizijos kanalus ar įvesties šaltinį.
- Ekranas gali būti rodomas netinkamai, jei 2D DTV vaizdus žiūrėsite 3D vaizdo režimu.
- 3D efektą galima matyti tinkamai pasirinkus 3D režimą į televizorių tiekiamam 3D signalui.
- \*.mpo failams (3D kameros failai) 3D vaizdo režimas įjungiamas automatiškai.
- Naudojant kai kurias kompiuterio vaizdo plokštes trimatis vaizdas gali būti rodomas netinkamai.

**ĮSPĖJIMAS**

\* Tik LCD TV/LED LCD TV

- Jei pasirenkate trimačio vaizdo režimą, Maitinimo indikatorius automatiškai išjungiamas.
- Žiūrėdami 3D vaizdą, meniu negalite reguliuoti vaizdo ir garso nustatymų.
- Galite pasirinkti tik „Standartinis → Kinas → Žaidimai“ nuotolinio valdymo pultelio **AV MODE** (AV režimas) mygtuku. **AV režimas** nustatomas kaip **Standartinis**, kai leidžiamas 3D vaizdas.
- Jei norite leisti BGM (foninę muziką) naudodami \*.mpo failą (3D kameros failą), BGM turinio kelias iš anksto turėtų būti nustatytas viso dydžio nuotraukų peržiūros ekranui, kuris nėra \*.mpo failas (3D kameros failas).
- Įjungus 3D režimą, vaizdo režimas nustatomas kaip standartinis, energijos taupymas išjungiamas.

# PRAMOGOS

## Prisijungimas prie laidinio tinklo

(priklauso nuo modelio)

Prijunkite televizorių **prie** vietinio tinklo (LAN) per LAN jungtį, kaip tai parodyta toliau pateiktame paveiksle, ir nustatykite tinklo nustatymus.

Jeį yra pasiekiamas ir laidinis, ir belaidis tinklas, geriausia naudoti laidinį.

Sukūrus fizinį ryšį, dėl nedidelio namų tinklų skaičiaus gali reikėti sureguliuoti televizoriaus tinklo nustatymus. Daugumoje namų tinklų televizorius prisijungs automatiškai ir nereiks nieko derinti.

Norėdami gauti išsamesnės informacijos, susisieki-  
kite su interneto tiekėju ar skaitykite maršrutizatoriaus vadovą.

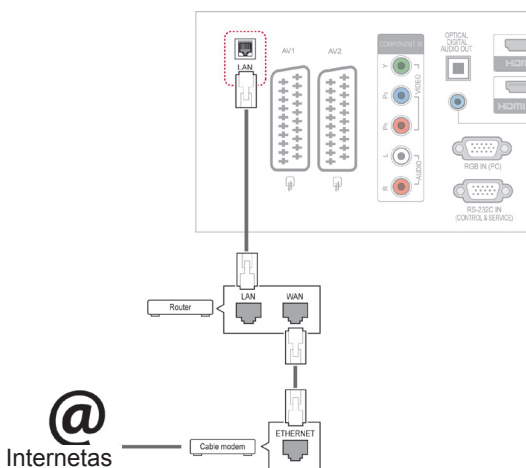

### ĮSPĖJIMAS

- Neprijunkite modulinio telefono kabelio prie LAN prievado.
- Kadangi yra įvairių ryšio metodų, laikykitės savo telekomunikacijų operatoriaus ar interneto paslaugų tiekėjo specifikacijų.

Tinklo nustatymams parengti: (net jei jūsų televizorius jau automatiškai prisijungė, nustatymų vykdymas dar kartą niekuo nepakenks),

- 1 Paspauskite mygtuką **Home** (pagrindinis), kad pasiektumėte pagrindinius meniu langus.
- 2 Spausdami navigacijos mygtukus nuslinkite iki **NUSTATYMAS** ir paspauskite mygtuką **OK** (gerai).
- 3 Paspauskite navigacijos mygtukus, kad nuslinktumėte iki **TINKLAS** ir paspauskite mygtuką **OK** (gerai).
- 4 Paspauskite navigacijos mygtukus, kad pasirinktumėte **Tinklo nustatymas** ir paspauskite mygtuką **OK** (gerai).
- 5 Jei vienu metu prijungti laidinis ir belaidis tinklai, navigacijos mygtukais pasirinkite **laidinis** ir paspauskite mygtuką **OK** (gerai).
- 6 Jei jau buvote nustatę tinklo nustatymą, pasirinkite **Nustatomas iš naujo**. Naujos ryšio nuostatos atstato esamas tinklo nuostatas.
- 7 Pasirinkite **IP automatinis nustatymas** arba **IP rankinis nustatymas**.
  - Jei pasirinksite **IP rankinis nustatymas**, spauskite navigacijos ir skaičių mygtukus. IP adresus reikės įvesti rankiniu būdu.
  - **IP automatinis nustatymas**: pasirinkite, jei vietiniame tinkle (LAN) yra DHCP serveris (maršruto parinktuvas), pasiekiamas per laidinį ryšį, ir televizoriui bus automatiškai priskirtas IP adresas. Jei naudojate plačiajuosčio tinklo maršrutizatorių ar plačiajuosčio tinklo modemą, kuris turi DHCP (Dinaminis pagrindinio kompiuterio konfigūracijos protokolas) serverio funkciją. IP adresas bus automatiškai nustatytas.
- 8 Baigę, paspauskite mygtuką **EXIT** (išeiti).

**PASTABA**

- Jei norite pasiekti internetą tiesiogiai per televizorių, plačiajuosčio interneto ryšys visada turi būti įjungtas.
- Jei nepavyksta pasiekti interneto, patikrinkite tinklo sąlygas per kompiuterį savo tinkle.
- Naudodami **Tinklo nustatymas**, patikrinkite LAN kabelį ir patikrinkite, ar DHCP maršruto parinktuve yra įjungtas.
- Jei neatliksite tinklo nustatymų, tinklas gali veikti netinkamai.

**Patarimai dėl tinklo nustatymo**

- Su šiuo televizoriumi naudokite standartinį LAN kabelį. Cat5 ar geresnį su RJ45 jungtimi.
- Daug tinklo ryšio problemų, kilusių įdiegimo metu, dažnai galima pašalinti atstaus maršruto parinktuvą ar modemą. Po grotuvo prijungimo į namų tinklą, skubiai išjunkite ir/ar atjunkite nuo elektros tinklo namų tinklo maršrutizatoriaus ar kabelinio ryšio modemo maitinimo kabelį. Tada vėl įjunkite ir/ar prijunkite prie elektros tinklo maitinimo kabelį.
- Priklausomai nuo interneto paslaugų tiekėjo (ISP), prietaisų, galinčių gauti paslaugas internetu, skaičius gali būti apribotas dėl taikomų naudojimo sąlygų. Dėl išsamesnės informacijos susisiekite su savo ISP.
- LG neatsako už jokią televizijos veikimo ir/ar interneto ryšio sutrikimą dėl ryšio klaidų / veikimo sutrikimų, susijusių su jūsų plačiajuosčio tinklo interneto ryšiu ar kita prijungta įranga.
- LG neatsako už problemas dėl jūsų interneto ryšio.
- Tam tikras turinys, pasiekiamas per tinklo ryšį, gali būti nesuderinamas su televizoriumi. Jei jūs turite klausimų dėl tokio turinio, susisiekite su turinio gamintoju.
- Galite gauti nepageidaujamus rezultatus, jei tinklo ryšio greitis neatitinka pasiekiamo turinio reikalavimų.
- Kai kurios interneto ryšio operacijos gali būti negalimos dėl tam tikrų apribojimų, nustatytų interneto paslaugų tiekėjo (ISP), tiekiančio jūsų plačiajuosčio tinklo interneto ryšį.
- Bet kokie mokesčiai, kuriuos ima ISP, įskaitant mokesčius už ryšį, bet jais neapsiribojant, tenka

jūsų atsakomybei.

- Šiame televizoriui prijungti laidine jungtimi reikalingas 10 Base-T ar 100 Base-TX LAN prievadas. Jei jūsų interneto paslauga neleidžia naudotis tokiu ryšiu, jums nepavyks prijungti televizoriaus.
- Norint naudoti DSL paslaugą, reikia turėti DSL modemą, o norint naudoti kabelinio modemo paslaugą, reikia turėti kabelinį modemą. Priklausomai nuo prieigos metodo ir abonentinės sutarties su jūsų ISP, jums gali nepavykti pasinaudoti interneto ryšio funkcija, kurią turi šis televizorius, arba jums gali būti apribotas prietaisų, kuriuos jūs galite prijungti tuo pačiu metu, skaičius. (Jei jūsų ISP riboja abonentus iki vieno prietaiso, šiam televizoriui gali būti neleidžiama prisijungti, kai jau yra prijungtas asmeninis kompiuteris.)
- „Maršruto parinktuvo“ naudojimas gali būti neleidžiamas arba jo naudojimas gali būti apribotas – tai priklauso nuo jūsų ISP taisyklių ir apribojimų. Dėl išsamesnės informacijos tiesiogiai susisiekite su savo ISP.

**Tinklo būklė**

- 1 Paspauskite mygtuką **Home** (pagrindinis), kad pasiektumėte pagrindinius meniu langus.
- 2 Paspauskite navigacijos mygtukus, kad nuslinktumėte iki **TINKLAS** ir paspauskite mygtuką **OK** (gerai).
- 3 Paspauskite navigacijos mygtukus, kad pasirinktumėte **Tinklo būklė**.
- 4 Paspauskite **OK** (gerai), kad patikrintumėte tinklo būklę.
- 5 Baigę, paspauskite mygtuką **EXIT** (išeiti).

Parinktis	Apibūdinimas
<b>Nustatymas</b>	Grįžti į tinklo nustatymų meniu.
<b>Testas</b>	Patikrinti esamą tinklo būklę po tinklo nustatymo.
<b>Uždaryti</b>	Grįžti į ankstesnį meniu.

## USB atmintinių prijungimas

Prijunkite prie televizoriaus USB laikmenas, pvz., USB atmintuką, išorinį standųjį diską, ir naudokite multimedijos funkcijas. (Žr. „Failų naršymas“, p.55). Prijunkite USB atmintuką arba USB atminties kortelę prie televizoriaus, kaip tai parodyta šiame paveiksle. Pasirodo ekranas „Mano medija“.

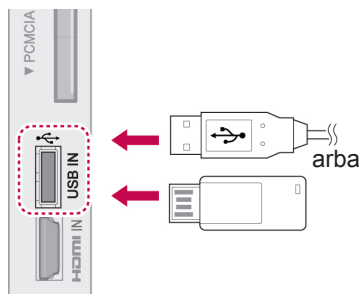

Norėdami atjungti USB atmintinę, nepamirškite tinkamai užbaigti ryšio, kad nesugadintumėte televizoriaus arba failų.

- 1 Paspauskite mygtuką **Q.MENU** (spartusis meniu), kad pasiektumėte sparčiojo meniu langus.
- 2 Spausdami navigacijos mygtukus nuslinkite iki **USB įrenginys** ir paspauskite mygtuką **OK** (gerai).
- 3 Spausdami navigacijos mygtukus nuslinkite iki **Atjungti** ir paspauskite mygtuką **OK** (gerai).
- 4 Kai pasirodys pranešimas, jog saugu išimti įrenginį, atjunkite USB atmintinę.



### ĮSPĖJIMAS

- Neišjunkite televizoriaus ir neištraukite USB atmintinės, kol USB atmintinė yra prijungta prie televizoriaus, nes taip galite prarasti failus arba sugadinti USB atmintinės įrenginį.
- Dažnai kurkite atsarginę USB atmintinėje saugomų failų kopiją, nes galite prarasti arba sugadinti joje esančius failus, ir šių nuostolių garantija nepadengia.

### Patarimai dėl USB atmintinių naudojimo

- Atpažįstamas tik USB įrenginys.
- Jeigu USB įrenginį prijungsite per USB šakotuvą, įrenginys nebus atpažintas.
- Naudojant automatinę atpažinimo programą, USB įrenginys gali būti neatpažintas.
- Naudojant automatinę atpažinimo programą, USB įrenginys gali būti neatpažintas.
- USB įrenginio atpažinimo greitis gali priklausyti nuo kiekvieno įrenginio.
- Kai USB įrenginys veikia, neišjunkite TELEVIZORIAUS ir neištraukite USB įrenginio iš kištuko. Jeigu įrenginys staiga išjungiamas arba ištraukiamas, gali būti pažeisti saugomi failai arba USB įrenginys.
- Prie kompiuterio nejunkite USB įrenginio, kuris buvo neatsargiai naudojamas. Įrenginys gali sukelti gaminio trikdžių arba gali būti neatidarytas. Nepamirškite naudoti tik tuos USB įrenginius, kuriuose yra normalūs muzikos, vaizdų ir filmų failai.
- Naudokite tik tokį USB įrenginį, kuris suformuotas pagal FAT32 arba NTFS failų sistemą, numatytą „Windows“ operacinėje sistemoje. Jeigu atminties įrenginys suformuotas kaip kitokia paslaugų programa, nepalaikoma Windows, jis gali būti neatpažintas.
- Prie USB atminties įrenginio (daugiau kaip 0,5 A), kuriam reikalingas atskiras maitinimo šaltinis, prijunkite maitinimo šaltinį. Jeigu jo neprijungsite, įrenginys gali būti neatpažintas.
- Prijunkite USB įrenginį kabeliu, kurį rekomenduoja įrenginio gamintojas.
- Kai kurie USB įrenginiai gali būti nepalaikomi arba gali neveikti sklandžiai.
- USB įrenginio failų lygiavimo metodas yra panašus į „Windows XP“, o failo pavadinimas gali būti atpažintas daugiausiai iš 100 anglų kalbos simbolių.
- Išsisaugokite atsarginę svarbių failų kopiją, nes duomenys, esantys USB įrenginyje, gali būti sugadinti. Mes nesame atsakingi už duomenų praradimą.
- Jei USB standžiojo disko įrenginys neturi IŠORINIO energijos šaltinio, jis gali būti neaptiktas. Todėl būtina prijunkite išorinį energijos šaltinį.
  - Naudokite maitinimo adapterį išoriniam maitinimo šaltiniui prijungti. Mes negarantuojame dėl USB kabelio išoriniam maitinimo šaltiniui.

- Jei USB atminties įrenginys turi kelis skirsnius arba jei jūs naudojate USB kelių kortelių skaitytuvą, galite naudoti iki 4 skirsnių arba USB atminties įrenginių.
- Jei USB atminties įrenginys prijungtas prie USB kelių kortelių skaitytuvo, talpos duomenys yra nepasiekiami.
- Jei USB atminties įrenginys netinkamai veikia, atjunkite jį ir vėl prijunkite.
- USB atminties įrenginio aptikimo greitis skiriasi priklausomai nuo įrenginio.
- Jei USB prijungiamas laukimo režimu, standusis diskas bus automatiškai įkeliamas, kai bus įjungiamas televizorius.
- Rekomenduojama USB išorinio standžiojo disko talpa yra 1 TB ar mažiau, o USB atminties įrenginio – 32 GB ar mažiau.
- Jei įrenginio talpa yra didesnė nei rekomenduojama, įrenginys gali netinkamai veikti.
- Jei USB išorinis standusis diskas su funkcija „Energijos taupymas“ neveikia, dar kartą išjunkite ir įjunkite standųjį diską, kad jis veiktų tinkamai.
- Be to, palaikomi ir senesni nei USB 2.0 versijos USB atminties įrenginiai. Tačiau filmų sąraše jie gali veikti netinkamai.
- Viename aplanke gali būti atpažinta daugiau nei 999 aplankų arba failų.

## Failų naršymas

Pasiekite nuotraukų, muzikos ar filmų sąrašus ir naršykite po failus.

- 1 Prijunkite USB atmintinę.
- 2 Paspauskite **Home** (pagrindinis), kad pasiektumėte pagrindinio meniu langus.
- 3 Spausdami navigacijos mygtukus nuslinkite iki **Mano medija** ir paspauskite mygtuką **OK** (gerai).
- 4 Spausdami navigacijos mygtukus nuslinkite iki **NUOTRAUKŲ SĄR.**, **MUZIKOS SĄR.** arba **FILMŲ SĄRAŠAS** ir paspauskite mygtuką **OK** (gerai).

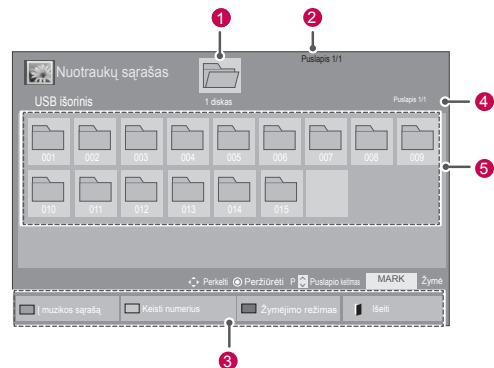

Nr.	Apibūdinimas
1	Perkelia į aukštesnio lygmens failus
2	Dabartinis puslapis / Visi puslapiai
3	Atitinkami nuotolinio valdymo pulto mygtukai
4	Dabartinis puslapis / visi puslapiai iš aplanko turinio fokusuojamo į 1
5	Turinys iš aplanko, fokusuojamo į 1
Mygtukas	Apibūdinimas
Žalias mygtukas	Pakartotinai paspauskite ŽALIĄ mygtuką, kad pereitumėte į <b>Nuotraukų sąrašas-&gt;Muzikos sąrašas, Muzikos sąrašas-&gt;Filmų sąrašas arba Filmų sąrašas-&gt;Nuotraukų sąrašas.</b>
Geltonas mygtukas	Galimybė peržiūrėti 5 dideles miniatiūras arba paprastą sąrašą.
Mėlynas mygtukas	Perjunkite Žymėjimo režimą.

## Palaikomas failų formatai

Tipas	Palaikomas failų formatai																				
<b>Filmas</b>	<p>DAT,MPG,MPEG,VOB,AVI,DIVX,MP4,MKV,T S,TRP,TP,ASF,WMV,FLV)</p> <p><b>Filmai</b>(* .mpg/* .mpeg/* .dat/* .ts/* .trp/* .tp/* .vob/* .mp4/* .mov/* .mkv/* .divx/* .avi/* .asf/* .wmv/* .flv/* .avi(motion-jpeg)/* .mp4(motion-jpeg)/* .mkv(motion-jpeg)) palaikantys failai.</p> <p><b>Vaizdo formatai:</b> DivX3.11, DivX4.12, DivX5.x, DivX6, Xvid1.00, Xvid1.01, Xvid1.02, Xvid1.03, Xvid1.10 beta-1/beta-2, Mpeg-1, Mpeg-2, Mpeg-4, H.264/AVC, VC1, JPEG, Sorenson H.263</p> <p><b>Garso formatai:</b> Dolby Digital, AAC, Mpeg, MP3, LPCM, HE-AAC, ADPCM, WMA</p> <p><b>Sparta bitais:</b> nuo 32 kbps iki 320 kbps(MP3)</p> <p><b>Išorinių subtitrų formatai:</b> * .smi/* .srt/* .sub (MicroDVD,Subviewer1.0/2.0)/* .ass/* .ssa/* .txt(TMPPlayer)/* .psb (MaitinimasDivX)</p> <p><b>Vidinių subtitrų formatai:</b> tik XSUB (tai subtitrų formatai, naudojamas DivX6 failuose)</p>																				
<b>N u o - trauka</b>	<p>JPEG</p> <p>Pradinis taškas : nuo 64 x 64 iki 15360 x 8640 Pažangusis: nuo 64 x 64 iki 1920 x 1440</p> <ul style="list-style-type: none"> <li>Galite atidaryti tik JPEG formato failus.</li> <li>Nepalaikomi failai rodomi iš anksto nustatytos piktogramos forma.</li> </ul> <p><b>Tik 3D modeliams</b></p> <table border="1"> <thead> <tr> <th></th> <th>Failas Plėtiniai</th> <th>Elementas</th> <th>Profilis</th> </tr> </thead> <tbody> <tr> <td>2D</td> <td>jpeg jpg jpe</td> <td>palaikomas failų formatai</td> <td> <ul style="list-style-type: none"> <li>SOF0: bazinis</li> <li>SOF1: išplėstinis nuoseklusis</li> <li>SOF2: progresinis</li> </ul> </td> </tr> <tr> <td></td> <td></td> <td>nuotraukos dydis</td> <td> <ul style="list-style-type: none"> <li>Min.: 64 X 64</li> <li>Maks. – įprastinis tipas: 15360 (P) X 8640 (A)</li> <li>Progresinis tipas: 1920 (P) X 1440 (A)</li> </ul> </td> </tr> <tr> <td>3D</td> <td>mpo</td> <td>palaikomas failų formatai</td> <td>mpo</td> </tr> <tr> <td></td> <td></td> <td>nuotraukos dydis</td> <td> <ul style="list-style-type: none"> <li>4:3 dydis: 3,648 X 2,736 2,592 X 1,944 2,048 X 1,536</li> <li>3:2 dydis: 3,648 X 2,432</li> </ul> </td> </tr> </tbody> </table>		Failas Plėtiniai	Elementas	Profilis	2D	jpeg jpg jpe	palaikomas failų formatai	<ul style="list-style-type: none"> <li>SOF0: bazinis</li> <li>SOF1: išplėstinis nuoseklusis</li> <li>SOF2: progresinis</li> </ul>			nuotraukos dydis	<ul style="list-style-type: none"> <li>Min.: 64 X 64</li> <li>Maks. – įprastinis tipas: 15360 (P) X 8640 (A)</li> <li>Progresinis tipas: 1920 (P) X 1440 (A)</li> </ul>	3D	mpo	palaikomas failų formatai	mpo			nuotraukos dydis	<ul style="list-style-type: none"> <li>4:3 dydis: 3,648 X 2,736 2,592 X 1,944 2,048 X 1,536</li> <li>3:2 dydis: 3,648 X 2,432</li> </ul>
	Failas Plėtiniai	Elementas	Profilis																		
2D	jpeg jpg jpe	palaikomas failų formatai	<ul style="list-style-type: none"> <li>SOF0: bazinis</li> <li>SOF1: išplėstinis nuoseklusis</li> <li>SOF2: progresinis</li> </ul>																		
		nuotraukos dydis	<ul style="list-style-type: none"> <li>Min.: 64 X 64</li> <li>Maks. – įprastinis tipas: 15360 (P) X 8640 (A)</li> <li>Progresinis tipas: 1920 (P) X 1440 (A)</li> </ul>																		
3D	mpo	palaikomas failų formatai	mpo																		
		nuotraukos dydis	<ul style="list-style-type: none"> <li>4:3 dydis: 3,648 X 2,736 2,592 X 1,944 2,048 X 1,536</li> <li>3:2 dydis: 3,648 X 2,432</li> </ul>																		
<b>Muzika</b>	<p>MP3</p> <p>Bitų perdavimo sparta nuo 32 iki 320</p> <ul style="list-style-type: none"> <li>Atrankos sparta MPEG1 3 sluoksnyje: 32 kHz, 44,1 kHz, 48 kHz</li> <li>Atrankos sparta MPEG2 3 sluoksnyje: 16 kHz, 22,05 kHz, 24 kHz</li> <li>Atrankos Sparta MPEG2.5 3 sluoksnyje: 8 kHz, 11,025 kHz, 12 kHz.</li> </ul>																				

## Filmų žiūrėjimas

Leiskite vaizdo failus televizoriuje. Jūsų televizorius rodo visus vaizdo failus, įrašytus USB atmintinėje arba bendrame aplanke kompiuteryje.

- 1 Paspauskite navigacijos mygtukus, kad nuslinktumėte iki **Mano medija** ir paspauskite mygtuką **OK** (gerai).
- 2 Paspauskite navigacijos mygtukus, kad pereitumėte į **filmų sąrašą** ir paspauskite mygtuką **OK** (gerai).
- 3 Pasirinkite **1 diskas**, kad pasiektumėte USB atmintinę
- 4 Spausdami navigacijos mygtukus pasiekite norimą aplanką, ir paspauskite **OK** (gerai).
- 5 Spausdami navigacijos mygtukus pasiekite norimą failą, ir paspauskite **OK** (gerai).

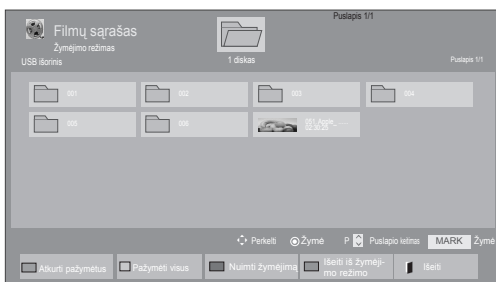
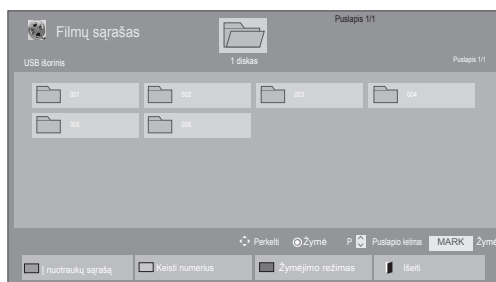



Meniu	Apibūdinimas
<b>Atkurti pažymėtus</b>	Leisti pasirinktus filmų failus. Baigus leisti filmo failą, kitas pasirinktas failas bus leidžiamas automatiškai.
<b>Pažymėti visus</b>	Pažymėti visus ekrano filmų failus.
<b>Nuimti žymėjimą</b>	Panaikinti visų pažymėtų filmų failų žymėjimą.
<b>Išeiti iš žymėjimo režimo</b>	Išeiti iš žymėjimo režimo.







## 6 Filmo atkūrimas.

**! PASTABA**

- Nepalaikomi failai rodomi peržiūros vaizde tik piktograma .
- Nenormalūs failai parodomi bitų masyvo formatu .

## 7 Valdykite peržiūrą šiais mygtukais.



Mygtukas	Apibūdinimas
	Sustabdo peržiūrą
	Leidžia vaizdo įrašą
	Pristabdo arba atkuria peržiūrą
	Peržiūri failą atgaline kryptimi
	Peržiūri failą į priekį
<b>Home</b> (pagrindinis) arba <b>Q.MENU</b> (spartusis meniu)	Rodo meniu <b>Parinktis</b> .
<b>BACK (atgal)</b>	Paslėpti meniu ant pilno dydžio ekrano.
<b>EXIT</b>	Grįžkite į <b>Filmų sąrašą</b> .
<b>&lt; arba &gt;</b>	Praleidžia iki tam tikrų taškų faile peržiūros metu. Konkretaus taško laikas bus matomas būsenos juostoje. Kai kuriuose failuose tai gali veikti netinkamai.
<b>ENERGY SAVING (energijos taupymas)</b>	Pakartotinai spauskite mygtuką <b>ENERGY SAVING</b> (energijos taupymas), norėdami padidinti ekrano ryškumą.
<b>AV MODE (AV režimas)</b>	Pakartotinai paspausdami mygtuką AV režimas pasirinkite norimą šaltinį.

## Patarimai dėl vaizdo failų leidimo

- Kai kurie vartotojo sukurti subtitrai gali veikti blogai.
- Subtitruose gali būti nerodomi kai kurie konkretūs simboliai.
- Subtitruose nepalaikomos HTML žymos.
- Kitomis kalbomis, kurios nėra palaikomos, subtitrai nerodomi.
- Ekrane gali atsirasti laikini pertrūkiai (vaizdo sustabdymas, greitesnis atkūrimas ir t.t.), kai pakeičiama girdimoji kalba.
- Sugadintas filmo failas negali būti leidžiamas tinkamai arba gali neveikti kelios leistuvo funkcijos.
- Tam tikrų koduočių filmų failai leidžiami netinkamai.
- Jei įrašyto failo vaizdo ir garso struktūra nėra sluoksniuota, išvedamas arba vaizdas, arba
- Palaikomi HD (didelės raiškos) vaizdo įrašai 1920x1080@25/30P arba 1280x720@50/60P priklausomai nuo kadro
- Didesnės negu 1920x1080@25/30P arba 1280x720@50/60P raiškos vaizdo įrašai gali veikti blogai priklausomai nuo kadro.
- Kiti filmų failų tipai ir formatai nei nurodyti gali tinkamai neveikti.
- Didžiausia atidaromų filmų failų bitų perdavimo sparta yra 20 Mbps. (Tik, Motion JPEG 10 Mbps)
- Negarantuojame, kad profiliai, užkoduoti 4.1 ar aukštesniu lygiu H.264/AVC, bus atkuriami sklandžiai.
- DTS garso kodekas nepalaikomas.
- Didesni nei 30 GB filmų failai nepalaikomi.
- DivX filmų failas ir jo subtitrų failas turi būti tame pačiame aplanke.
- Kad būtų rodomi vaizdo įrašo failo titrai, jų ir vaizdo įrašo failų pavadinimai turi būti vienodi.
- Paleidžiamas vaizdo įrašas, naudojant USB jungtį, kuri nepalaiko didelio greičio, gali veikti netinkamai.
- Failai, užkoduoti naudojant GMC (Global Motion Compensation – bendrasis judesio kompensavimas), gali būti neleidžiami.
- Kai žiūrite filmą naudodami filmų sąrašo funkciją, galite reguliuoti vaizdą energijos taupymo ir AV režimo mygtuku nuotolinio valdymo pulte. Kiekvieno vaizdo režimo vartotojo sąranka neveikia.

## Vaizdo parinkty

- 1 Paspauskite mygtuką **Q. MENU** (spartusis meniu), kad pasiektumėte **pasirodancius** meniu.
- 2 Paspauskite navigacijos mygtukus, kad nuslinktumėte prie **Nustatykite atkurti vaizdo įrašus, Nustatykite vaizdo įrašą.** arba **Nustatykite garsą.** ir paspauskite **OK.**

**PASTABA**

- Parinkčių nustatymai, pakeisti **Filmų sąrašė** nepaveikia **Nuotraukų sąrašo** ir **Muzikos sąrašo**.
- Parinkčių nustatymai, pakeisti **Nuotraukų sąrašė** ir **Muzikos sąrašė**, keičiami panašiai kaip ir **Nuotraukų sąrašė** ir **Muzikos sąrašė**, išskyrus **Filmų sąrašą**.
- Sustabdę ir vėl paleidę vaizdo įrašą, galite paleisti jį nuo tos vietos, kurioje pirmiau sustabdėte.

Pasirinkę **Nustatykite atkurti vaizdo įrašus**,

- 1 Spausdami navigacijos mygtukus nuslinkite iki, kad pamatytumėte **Nuotraukos dydis, Audio kalba, Subtitrų kalba** arba **Pakartoti**.
- 2 Spausdami navigacijos mygtukus nuslinkite iki, kad tinkamai pakoreguotumėte.

Meniu	Apibūdinimas
<b>VAIZDAS</b> <b>Dydis</b>	Pasirenkamas pageidaujamas vaizdo formatas atkuriant filmą.
<b>Audio kalba</b>	Pakeičiama garso kalbų grupė leidžiant filmą. Failų su vienu garso takeliu pasirinkti negalima.
<b>Subtitrų kalba</b>	Ijungia/išjungia subtitrus.
<b>Kalba</b>	Ijungiama SMI subtitrams ir galima pasirinkti subtitrų kalbą.
<b>Kodo psl.</b>	Galima parinkti subtitrų šriftą. Esant numatytajam nustatymui, šriftas yra toks pat kaip ir pagrindinio meniu.

<b>Sinchr.</b>	Leidžiant filmą sureguliuojama subtitrų sinchronizacija nuo -10 sek. iki +10 sek., 0,5 sekundės intervalu.
<b>Padėtis</b>	Pakeičiama subtitrų padėtis – žiūrint filmą jie pakeliami arba nuleidžiami.
<b>Dydis</b>	Parenkamas norimas subtitrų dydis atkuriant filmą.
<b>Kartoti</b>	Ijungiama arba išjungiama kartoji-mo funkcija atkuriant filmą. Kai ši funkcija įjungta, aplanke esantis failas bus leidžiamas pakartotinai. Net jei pakartotinio leidimo funkcija yra išjungta, leidimas gali veikti, jei failo pavadinimas yra panašus į ankstesnio failo.

Subtitrų kalba	Palaikoma kalba
<b>1lotynų k.</b>	Anglų, ispanų, prancūzų, vokiečių, italų, švedų, suomių, olandų, portugalų, danų, rumunų, norvegų, albanų, gėlų, valų, airių, katalonų, valensijiečių
<b>2lotynų k.</b>	bosnių k., venkų, s, kroatų, , Čekų, , slovakų, slovėnų, , serbų, , vengrų,
<b>4lotynų k.</b>	Estų, latvių, lietuvių k.
<b>Kirilica</b>	Bulgarų, , akedoniečių k, rusų, ukrainiečių, kazachų,
<b>Graikų k.</b>	Graikų k.
<b>Turkų k.</b>	Turkų k.

**PASTABA**

- Subtitrų faile gali būti palaikoma tik 10 000 sinchronizavimo blokų.
- Leisdami vaizdo įrašą, galite pakoreguoti Nuotraukos dydį paspausdami mygtuką **RATIO** (santykis).

Kai pasirenkate **Nustatykite vaizdo įrašą,**

- 1 Spausdami navigacijos mygtukus nuslinkite iki, kad tinkamai pakoreguotumėte. (Žr. p.67)

Kai pasirenkate **Nustatykite garsą,**

- 1 Spausdami navigacijos mygtukus nuslinkite, kad pamatytumėte funkcijas **Garso režimas, Automat. garsas, Aiškus balsas II** arba **Balansas**.
- 2 Spausdami navigacijos mygtukus nuslinkite iki, kad tinkamai pakoreguotumėte. (Žr. p.72)

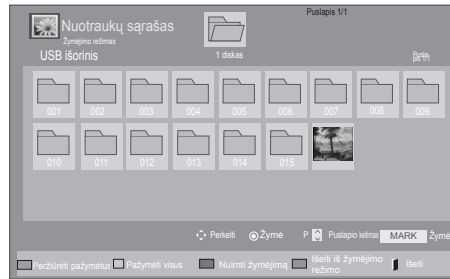
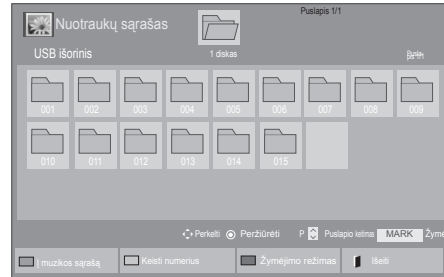

Meniu	Apibūdinimas
<b>Peržiūrėti pažymėtus</b>	Rodomas pasirinktas nuotraukų failas.
<b>Pažymėti visus</b>	Pažymėti visus nuotraukų failus.
<b>Nuimti žymėjimą</b>	Panaikinti visų pažymėtų nuotraukų failų žymėjimą.
<b>Išėiti iš žymėjimo režimo</b>	Išėiti iš žymėjimo režimo.

## Nuotraukų peržiūra

Žiūrėkite vaizdo failus, išsaugotus USB atmintinėje arba bendrame kompiuterio aplanke per tinklo jungtį. Ekranu rodiniai gali skirtis, tai priklauso nuo modelio.

- 1 Paspauskite navigacijos mygtukus, kad nuslinktumėte iki **Mano medija** ir paspauskite mygtuką **OK** (gerai).
- 2 Paspauskite navigacijos mygtukus, kad pereitumėte į **nuotraukų sąrašą** ir paspauskite mygtuką **OK** (gerai).
- 3 Paspauskite navigacijos mygtukus, kad pasirinktumėte **1 diskas** ir pasiektumėte prijungtą USB atmintinę.
- 4 Spausdami navigacijos mygtukus pasiekite norimą aplanką, ir paspauskite **OK** (gerai).
- 5 Spausdami navigacijos mygtukus pasiekite norimą failą, ir paspauskite **OK** (gerai).

- 6 Žiūrėkite nuotraukas.

### ! PASTABA

- Nepalaikomi failai rodomi peržiūros vaizde tik piktograma
- Nenormalūs failai parodomi bitų masyvo formatu

## Nuotraukų parinkčių naudojimas

Žiūrėdami nuotraukas naudokite šias parinktis.



Parinktis

Pasirinktų nuotraukų skaičius

<b>Parinktis</b>	<ul style="list-style-type: none"> <li>• <b>Demonstracijos greitis:</b> parenkamas skaidrių demonstracijos greitis (<b>Greitai, Vidutinis, Lėtai</b>).</li> <li>• <b>BGM:</b> parenkamas foninės muzikos aplankas.</li> </ul> <p><b>! PASTABA</b></p> <ul style="list-style-type: none"> <li>• Kol groja foninė muzika, muzikos aplanko pakeisti negalima.</li> <li>• Galite tikrai pasirinkti MP3 aplanką, įrašytą įrenginyje, kuris šiuo metu rodo nuotrauką.</li> </ul>
<b>Slėpti</b>	Paslepiamas parinkčių langas. Norėdami pamatyti parinktis, paspauskite <b>OK</b> (gerai).
<b>EXIT (iš-eiti)</b>	Grįžkite į <b>Nuotraukų sąrašą</b> .

Parinktis	Apibūdinimas
<b>Skaidrių demonstravimas</b>	Pradeda arba sustabdo skaidrių demonstraciją su pasirinktomis nuotraukomis. Jei nuotraukos nepasirinktos, visos šiame aplanke išsaugotos nuotraukos bus rodomos skaidrių demonstracijoje. Norėdami nustatyti skaidrių peržiūros greitį, pasirinkite <b>Parinktis</b> .
<b>BGM (Foninė muzika)</b>	Įjungia arba išjungia foninę muziką. Norėdami nustatyti foninės muzikos aplanką, pasirinkite <b>Parinktis</b> . Galite sureguliuoti Parinktis su Q.MENU (spartusis meniu) ar „Home“ (pagrindinis) mygtuku ant nuotolinio valdymo pulto.
<b>↻ (Pasukti)</b>	Nuotraukos pasukamos pagal laikrodžio rodyklę (90°, 180°, 270°, 360°). <p><b>! PASTABA</b></p> <ul style="list-style-type: none"> <li>• Palaikomas ribotas nuotraukos dydis. Nuotraukos pasukti negalima, jei pasukto pločio skiriamoji geba yra didesnė nei palaikoma skiriamoji geba.</li> </ul>
<b>Q</b>	Peržiūrėkite nuotrauką padidindami mastelį 2, 4 kartais.
<b>ENERGY SAVING (energijos taupymas)</b>	Pakartotinai spauskite mygtuką <b>ENERGY SAVING</b> (energijos taupymas), norėdami pakeisti ekrano šviesumą.

## Nuotraukų parinktis

- 1 Paspauskite mygtuką **Q. MENU** (spartusis meniu) arba **Home** (pagrindinis), kad pamatytumėte **Parinkčių** meniu.
- 2 Paspauskite navigacijos mygtukus, kad nuslinktumėte prie **Nustatykite nuotraukų peržiūrą.**, **Nustatykite vaizdo įrašą.** arba **Nustatykite garsą.** ir paspauskite **OK**.

**! PASTABA**

- Parinkčių nustatymai, pakeisti **Filmų sąrašė** nepaveikia **Nuotraukų sąrašo** ir **Muzikos sąrašo**.
- Parinkčių nustatymai, pakeisti **Nuotraukų sąrašė** ir **Muzikos sąrašė**, keičiami panašiai kaip ir **Nuotraukų sąrašė** ir **Muzikos sąrašė**, išskyrus **Filmų sąrašą**.

Pasirinkus **Nustatykite nuotraukų peržiūrą**,

- 1 Spausdami navigacijos mygtukus nuslinkite, kad pasirinktumėte **Demonstracijos greitis** arba **BGM**.
- 2 Spausdami navigacijos mygtukus nuslinkite iki, kad tinkamai pakoreguotumėte.

Kai pasirenkate **Nustatykite vaizdo įrašą**,

- 1 Spausdami navigacijos mygtukus nuslinkite iki, kad tinkamai pakoreguotumėte. (Žr. p.67)

Kai pasirenkate **Nustatykite garsą**,

- 1 Spausdami navigacijos mygtukus nuslinkite, kad pamatytumėte funkcijas **Garso režimas**, **Automat. garsas**, **Aiškus balsas II** arba **Balansas**.
- 2 Spausdami navigacijos mygtukus nuslinkite iki, kad tinkamai pakoreguotumėte. (Žr. p.72)

## Muzikos klausymas

- 1 Paspauskite navigacijos mygtukus, kad nuslinktumėte iki **Mano medija** ir paspauskite mygtuką **OK** (gerai).
- 2 Paspauskite navigacijos mygtukus, kad pereitumėte į **muzikos sąrašą** ir paspauskite mygtuką **OK** (gerai).
- 3 Paspauskite navigacijos mygtukus, kad pasirinktumėte **1 diskas** ir pasiektumėte prijungtą USB atmintinę.
- 4 Spausdami navigacijos mygtukus pasiekite norimą aplanką, ir paspauskite **OK** (gerai).
- 5 Spausdami navigacijos mygtukus pasiekite norimą failą, ir paspauskite **OK** (gerai).

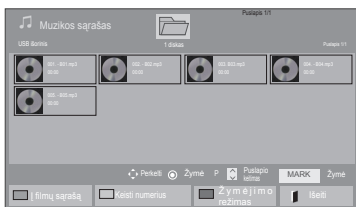

- 6 Atkurkite muziką.

- 7 Valdykite peržiūrą šiais mygtukais.

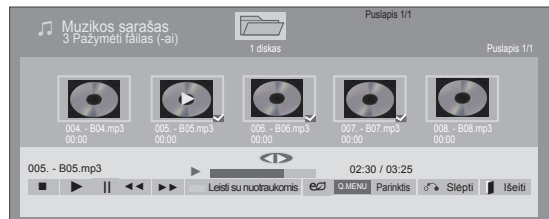











Mygtukas	Apibūdinimas
	Stabdomas atkūrimas.
	Paleidžiamas kitas muzikos failas
	Pristabdomas arba atnaujinamas atkūrimas
	Pereinama prie kito failo
	Pereinama prie ankstesnio failo
arba	Leidžiant, paspaudus mygtuką , bus leidžiamas ankstesnis muzikos failas. paspaudus mygtuką , bus leidžiamas kitas muzikos failas.
Žalias mygtukas	Paleiskite pasirinktus muzikos failus ir pereikite į <b>Nuotraukų sąrašą</b> .
<b>ENERGY SAVING (energijos taupymas)</b>	Pakartotinai spauskite mygtuką <b>ENERGY SAVING</b> (energijos taupymas), norėdami pakeisti ekrano šviesumą.
<b>Home</b> (pagrindinis) arba <b>Q.MENU</b> (spartusis meniu)	Rodo meniu Parinktis.
<b>Slėpti</b>	Paslepiamas parinkčių langas. Norėdami pamatyti parinktis, paspauskite <b>OK</b> (gerai).
<b>EXIT (išeiti)</b>	Paspaudus mygtuką <b>EXIT</b> (išeiti), kai rodomas muzikos leistuvus, bus sustabdyta tik muzika, o leistuvus negrąžins įprastinio televizoriaus žiūrėjimo. Paspaudus mygtuką <b>EXIT</b> (išeiti), kai muzika sustabdyta arba kai muzikos leistuvus paslėptas, leistuvus grąžins įprastinį televizoriaus žiūrėjimą.
<b>&lt; arba &gt;</b>	Naudojant mygtuką <b>&lt;</b> arba <b>&gt;</b> leidimo metu, rodomas nurodantis padėtį žymeklis.

### Patarimai dėl muzikos failų leidimo

- Šis įrenginys nepalaiko ID3 gairių įtaisytųjų MP3 failų.

Meniu	Apibūdinimas
<b>Atkurti pažymėtus</b>	Rodomas pasirinktas muzikos failas.
<b>Pažymėti visus</b>	Pažymėti visus ekrano muzikos failus.
<b>Nuimti žymėjimą</b>	Panaikinti visų pažymėtų muzikos failų žymėjimą.
<b>Išeiti iš žymėjimo režimo</b>	Išeiti iš Žymėjimo režimo.

### ! PASTABA

- Nepalaikomi failai rodomi peržiūros vaizde tik piktograma .
- Nenormalūs failai parodomi bitų masyvo formatu .
- Sugadinti ar iškraipyti muzikos kūriniai nėra grojami, bet langelyje, kuriame rodoma grojimo trukmė, rodoma 00:00.
- Muzikos kūriniai, atsisiųsti iš mokamų svetainių pažeidžiant autarbaių teises nėra grojami, bet laukelyje, rodančiame grojimo trukmę, rodoma netinkama informacija.
- Paspaudus mygtukus OK (Gerai),  ekrano užsklanda yra sustabdoma
- Nuotolinio valdymo pulto mygtukus PLAY() (atkurti), Pause (Pauzė) () , , ,  galima naudoti ir šiuo režimu.
- Jei norite pasirinkti kitą muzikinį įrašą, galite naudoti  mygtuką, jei norite pasirinkti ankstesnįjį, naudokite  mygtuką.

failo pavadinimas



Praėjęs laikas / Trukmė

### Muzikos parinktys

- 1 Paspauskite mygtuką **Q. MENU** (spartusis meniu), kad pasiektumėte **pasirodančius** meniu.
- 2 Paspauskite navigacijos mygtukus, kad nuslinktumėte prie **Nustatykite atkurti vaizdo įrašus.** arba **Nustatykite garsą.** ir paspauskite **OK**.

### ! PASTABA

- Parinkčių nustatymai, pakeisti **Filmų sąrašė** nepaveikia **Nuotraukų sąrašo** ir **Muzikos sąrašo**.
- Parinkčių nustatymai, pakeisti **Nuotraukų sąrašė** ir **Muzikos sąrašė**, keičiami panašiai kaip ir **Nuotraukų sąrašė** ir **Muzikos sąrašė**, išskyrus **Filmų sąrašą**.

Kai pasirenkate **Nustatykite atkurti garso įrašus.**,

- 1 Spausdami navigacijos mygtukus nuslinkite, kad pasirinktumėte **Pakartoti** arba **Atsitiktinis**.
- 2 Spausdami navigacijos mygtukus nuslinkite iki, kad tinkamai pakoreguotumėte.

Kai pasirenkate **Nustatykite garsą.**,

- 1 Spausdami navigacijos mygtukus nuslinkite, kad pasirinktumėte funkcijas **Garso režimas**, **Automat. garsas**, **Aiškų balsą II** arba **Balansas**.
- 2 Spausdami navigacijos mygtukus nuslinkite, kad tinkamai pakoreguotumėte. (Žr. p.72)

## DivX registracijos kodas

### DivX kodo registravimas

Patikrinkite ir užregistruokite savo televizoriaus DivX registracijos kodą, kad galėtumėte išsinuomoti arba nusipirkti naujausius filmus adresu [www.divx.com/vod](http://www.divx.com/vod). Norint paleisti išsinuomotą arba įsigytą DivX filmą, failo registracijos kodas turi sutapti su jūsų televizoriaus DivX registracijos kodu.

- 1 Paspauskite mygtuką **Home** (pagrindinis), kad pasiektumėte pagrindinius meniu langus.
- 2 Paspauskite navigacijos mygtukus, kad nuslinktumėte iki **MANO MEDIJA** ir paspauskite mygtuką **OK** (gerai).
- 3 Paspauskite mėlyną mygtuką.
- 4 Paspauskite navigacijos mygtukus, kad nuslinktumėte iki **DivX reg. kodas** ir paspauskite mygtuką **OK** (gerai).
- 5 Pažiūrėkite savo televizoriaus registracijos kodą.
- 6 Baigę, paspauskite mygtuką **EXIT** (išeiti). Grįždami į ankstesnį meniu langą, paspauskite mygtuką **BACK** (atgal).

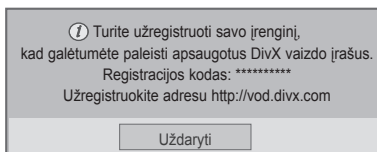

### ! PASTABA

- Filmų failai palaikomi šiomis sąlygomis  
**Skiriamoji geba:** mažiau kaip 1920 x 1080 P x A taškų.  
**Kadruų sparta:** mažiau kaip 30 kadru per sek. (1920 x 1080), mažiau kaip 60 kadru per sek. (mažiau kaip 1280 x 720)
- Vaizdo kodekas : MPEG 1, MPEG 2, MPEG 4, H.264/AVC, DivX 3.11, DivX 4.12, DivX 5.x, DivX 6, Xvid 1.00, Xvid 1.01, Xvid 1.02, Xvid 1.03, Xvid 1.10-beta1, Xvid 1.10-beta2, JPEG, VC1, Sorenson H.263/H.264.

### DivX funkcijos išjungimas

Išjunkite visus įrenginius per interneto serverį ir užblokuokite, kad įrenginiai neįsijungtų. Ištrinkite esamą prieigos teisių informaciją, kad gautumėte naują DivX naudotojo prieigos teisę televizoriui. Įvykdžius šią funkciją, DivX naudotojo prieigos teisės vėl bus reikalingos, kad galėtumėte žiūrėti DivX failus.

- 1 Paspauskite mygtuką **Home** (pagrindinis), kad pasiektumėte pagrindinius meniu langus.
- 2 Paspauskite navigacijos mygtukus, kad nuslinktumėte iki **MANO MEDIJA** ir paspauskite mygtuką **OK** (gerai).
- 3 Paspauskite mėlyną mygtuką.
- 4 Paspauskite navigacijos mygtukus, kad nuslinktumėte iki **Išjungimas** ir paspauskite mygtuką **OK** (gerai).
- 5 Spausdami navigacijos mygtukus nuslinkkite iki **Taip** ir patvirtinkite.

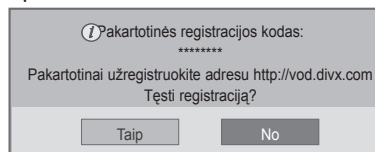

- 6 Baigę, paspauskite mygtuką **EXIT** (išeiti). Grįždami į ankstesnį meniu langą, paspauskite mygtuką **BACK** (atgal).

# TELEVIZORIAUS NUSTATYMŲ PRITAIKYMAS

## Prieiga prie pagrindinių meniu

- 1 Paspauskite mygtuką **Home** (pagrindinis), kad pasiektumėte pagrindinius meniu langus.
- 2 Paspauskite navigacijos mygtukus, kad nuslinktumėte iki vieno iš šių meniu, ir paspauskite mygtuką **OK** (gerai).
- 3 Paspauskite navigacijos mygtukus, kad nuslinktumėte prie norimo nustatymo ar parinktės, ir paspauskite mygtuką **OK** (gerai).
- 4 Baigę, paspauskite mygtuką **EXIT** (išeiti).

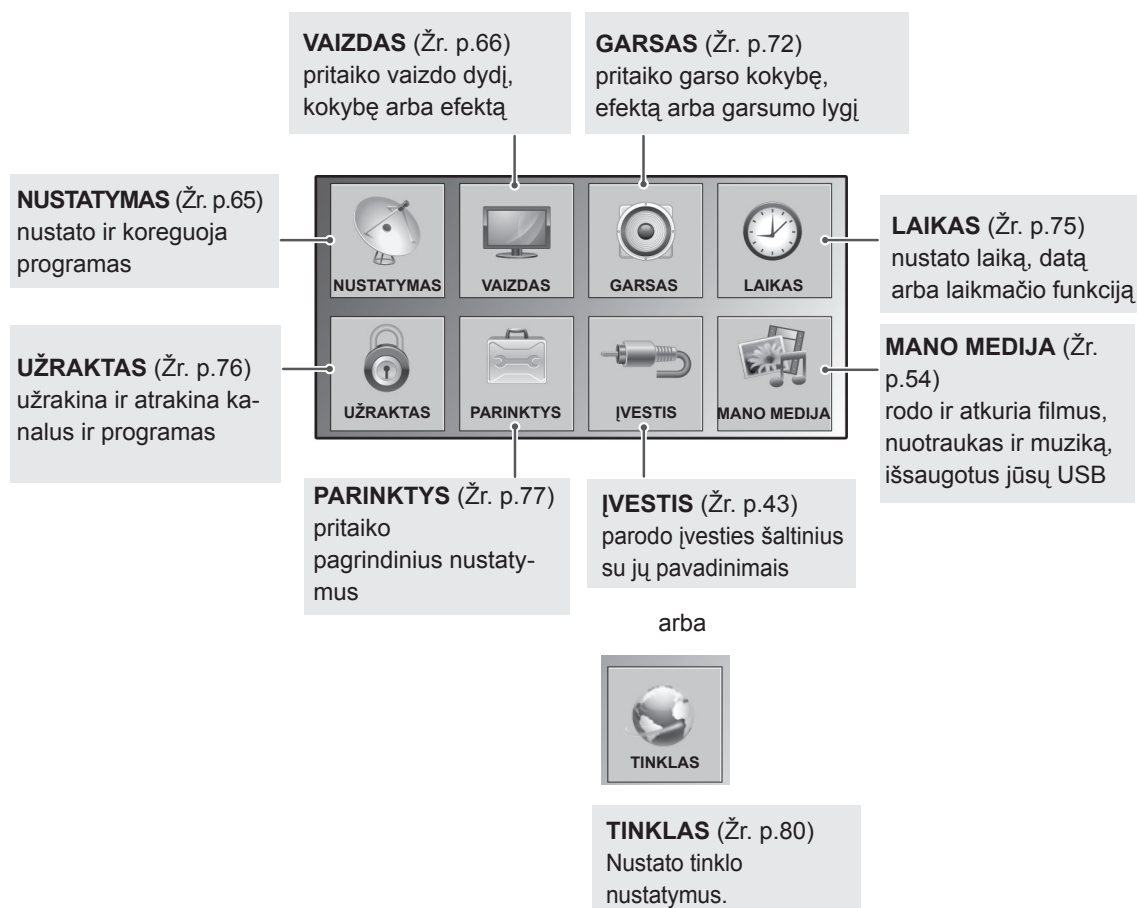



## Nustatymų pritaikymas

### Funkcijos NUSTATYMAS nustatymai

- 1 Paspauskite mygtuką **Home** (pagrindinis), kad pasiektumėte pagrindinius meniu langus.
- 2 Spausdami navigacijos mygtukus nuslinkite iki **NUSTATYMAS** ir paspauskite mygtuką **OK** (gerai).
- 3 Paspauskite navigacijos mygtukus, kad pasiektumėte norimą nustatymą ar parinktį, ir paspauskite **OK** (gerai).  
- Norėdami grįžti į ankstesnį lygį, paspauskite mygtuką **BACK** (atgal).
- 4 Baigę, paspauskite mygtuką **EXIT** (išeiti).

- Pateiktas vaizdas gali skirtis nuo jūsų televizoriaus.



Toliau aprašyti galimi programų nustatymai:

Nustatymas	Apibūdinimas
<b>Automat. derinimas</b>	Suderina ir išsaugo visas prieinamas programas per antenos ir kabelio įvestis (Žr. p.30).
<b>Rankin. derinimas</b>	Suderina ir išsaugo pageidaujamas programas ranka (Žr. p.33).
<b>Programų tvarkymas</b>	Redaguoja programas (Žr. p.35).
<b>Stiprinimas</b>	Nustato optimalų jautrumą pagal signalo priėmimą (Žr. p.35).
<b>CI informacija</b>	Ši funkcija leidžia jums žiūrėti kai kurias koduotas paslaugas (mokamas paslaugas) (Žr. p.37).
<b>Kabelinės skaitmeninės TV (DTV) nustatymas</b> (tik kabeliniu režimu)	Diapazonas, kurį vartotojas gali išrinkti iš <b>Paslaugos operatorių</b> meniu skiriasi priklausomai nuo <b>Paslaugos operatorių</b> skaičiaus, kuriuos palaiko kiekviena šalis, ir jei palaikomų <b>Paslaugos operatorių</b> skaičius kiekvienai šaliai yra 1, atitinkama funkcija tampa deaktyvacija. Pakeitus <b>Paslaugos operatorių</b> , pasirodo įspėjimo langas, kuriame rašoma, kad aptiktų kanalų sąrašas bus pašalintas, kai bus paspaustas mygtukas OK arba bus pasirinktas <b>Uždaryti</b> , ir pasirinkus <b>TAIP</b> pasirodo išskylantis Automat. nustatymo langas.(Žr. p.32).

## VAIZDO nustatymai



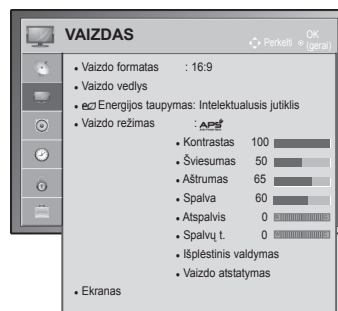

- 1 Paspauskite mygtuką **Home** (pagrindinis), kad pasiektumėte pagrindinius meniu langus.
- 2 Paspauskite navigacijos mygtukus, kad nuslinktumėte iki **VAIZDAS** ir paspauskite mygtuką **OK** (gerai).
- 3 Paspauskite navigacijos mygtukus, kad pasiektumėte norimą nustatymą ar parinktį, ir paspauskite **OK** (gerai).  
- Norėdami grįžti į ankstesnį lygį, paspauskite mygtuką **BACK** (atgal).
- 4 Baigę, paspauskite mygtuką **EXIT** (išeiti).

- Pateiktas vaizdas gali skirtis nuo jūsų televizoriaus.











Toliau aprašyti galimi vaizdo nustatymai.

Nustatymas	Apibūdinimas								
<b>Vaizdo formatas</b>	Pakeičia vaizdo dydį, kad būtų galima žiūrėti optimalaus dydžio vaizdus (Žr. p.41).								
<b>Vaizdo vedlys</b>	<p>Pritaiko vaizdo kokybę ir sukalibruoja ekraną pagal ekrane pateikiamus nurodymus. Pritaikomos parinktys bus įrašytos kaip <b>Ekspertas1 Vaizdo režime</b>.</p> <table border="1"> <tr> <td>Standartinis</td> <td>Standartinės vaizdo kokybės nustatymo režimas. (<b>Tamsumo lygis, Baltos spalvos lygis, Atspalvis, Spalva, Horizontalus aštrumas, Vertikalus aštrumas, Foninis apšvietimas</b>(tik LCD televizoriui / LED LCD televizoriui))</td> </tr> <tr> <td>Pageidautinas</td> <td>Pageidaujamos, o ne standartinės kokybės nustatymo režimas. (<b>Tamsumo lygis, Baltos spalvos lygis, Atspalvis, Spalva, Aštrumas, Dinamiškas kontrastas, Spalvų t., Foninis apšvietimas</b>(tik LCD televizoriui / LED LCD televizoriui))</td> </tr> </table> <p><b>! PASTABA</b></p> <ul style="list-style-type: none"> <li>• Jei nutrauksite nustatymą prieš paskutinį etapą, pakeitimai nebus taikomi</li> <li>• Jei naudojate <b>Vaizdo vedlį</b>, Energijos taupymo funkcija išsijungs automatiškai.</li> <li>• Norėdami atstatyti <b>Vaizdo vedlio</b> nustatymus, naudokite funkciją <b>Vaizdo atstatymas</b>, <b>Vaizdo režimas</b> yra <b>Ekspertas1</b>.</li> <li>• Režimu RGB-PC/HDMI-PC/DVI-PC pakeistos funkcijos <b>Spalva</b>, <b>Atspalvis</b> ir <b>H/V Aštrumas</b> nepritaikomos.</li> </ul>	Standartinis	Standartinės vaizdo kokybės nustatymo režimas. ( <b>Tamsumo lygis, Baltos spalvos lygis, Atspalvis, Spalva, Horizontalus aštrumas, Vertikalus aštrumas, Foninis apšvietimas</b> (tik LCD televizoriui / LED LCD televizoriui))	Pageidautinas	Pageidaujamos, o ne standartinės kokybės nustatymo režimas. ( <b>Tamsumo lygis, Baltos spalvos lygis, Atspalvis, Spalva, Aštrumas, Dinamiškas kontrastas, Spalvų t., Foninis apšvietimas</b> (tik LCD televizoriui / LED LCD televizoriui))				
Standartinis	Standartinės vaizdo kokybės nustatymo režimas. ( <b>Tamsumo lygis, Baltos spalvos lygis, Atspalvis, Spalva, Horizontalus aštrumas, Vertikalus aštrumas, Foninis apšvietimas</b> (tik LCD televizoriui / LED LCD televizoriui))								
Pageidautinas	Pageidaujamos, o ne standartinės kokybės nustatymo režimas. ( <b>Tamsumo lygis, Baltos spalvos lygis, Atspalvis, Spalva, Aštrumas, Dinamiškas kontrastas, Spalvų t., Foninis apšvietimas</b> (tik LCD televizoriui / LED LCD televizoriui))								
<b>Energijos taupymas</b>	<p>Sumažina energijos sąnaudas pritaikant ekrano šviesumą.</p> <p><b>Parinktis</b></p> <table border="1"> <tr> <td>Intelektualusis jutiklis (tik plazminiam televizoriui) arba Automatinis (tik LCD televizoriui arba LED LCD televizoriui)</td> <td>*Ši funkcija veikia ne visuose modeliuose. Tinkamiausias šviesumas automatiškai priderinamas pagal aplinkos sąlygas.</td> </tr> <tr> <td>Išjungti</td> <td>Funkcija <b>Energijos taupymas</b> išjungžiama</td> </tr> <tr> <td>Minimalus / Vidutinis / Maksimalus</td> <td>Parenkamas šviesumo lygis.</td> </tr> <tr> <td>Ekrano išjungimas</td> <td>Ekranas išsijungia per 3 sekundes.</td> </tr> </table> <p><b>! PASTABA</b></p> <ul style="list-style-type: none"> <li>• Pasirinkus <b>Ekrano išjungimą</b>, ekranas po 3 sekundžių bus išjungtas ir bus paleista <b>Ekra no išjungimo</b> funkcija.</li> <li>• Jei pritaikysite „<b>Energijos taupymas</b>-Automatinis (priklauso nuo modelio), funkcijos <b>Maksimalus</b>“, <b>Foninis apšvietimas</b> neveiks. (tik LCD TV/LED LCD TV)</li> <li>• Jei pritaikysite „<b>Energijos taupymas</b>-Intelektualusis jutiklis“ funkcijos <b>Aštrumas, Spalva, Spalvų t.</b> neveiks. (tik plazminiams televizoriams)</li> <li>• Pasirinkus <b>Automatinis, Foninis apšvietimas</b> automatiškai pritaikomas per intelektualų jutiklį pagal aplinkos sąlygas, kai intelektualusis jutiklis yra televizoriuje. (tik LCD TV/LED LCD TV)(priklauso nuo modelio)</li> </ul>	Intelektualusis jutiklis (tik plazminiam televizoriui) arba Automatinis (tik LCD televizoriui arba LED LCD televizoriui)	*Ši funkcija veikia ne visuose modeliuose. Tinkamiausias šviesumas automatiškai priderinamas pagal aplinkos sąlygas.	Išjungti	Funkcija <b>Energijos taupymas</b> išjungžiama	Minimalus / Vidutinis / Maksimalus	Parenkamas šviesumo lygis.	Ekrano išjungimas	Ekranas išsijungia per 3 sekundes.
Intelektualusis jutiklis (tik plazminiam televizoriui) arba Automatinis (tik LCD televizoriui arba LED LCD televizoriui)	*Ši funkcija veikia ne visuose modeliuose. Tinkamiausias šviesumas automatiškai priderinamas pagal aplinkos sąlygas.								
Išjungti	Funkcija <b>Energijos taupymas</b> išjungžiama								
Minimalus / Vidutinis / Maksimalus	Parenkamas šviesumo lygis.								
Ekrano išjungimas	Ekranas išsijungia per 3 sekundes.								

Nustatymas	Apibūdinimas
<b>Vaizdo režimas</b>	Parenka vieną iš anksto nustatytų vaizdų arba pritaiko parinktis kiekvienam režimui, kad būtų pasiektas geriausias televizoriaus ekrano našumas. Taip pat galite kiekvienam režimui pritaikyti išplėstines parinktis. Galimi iš anksto nustatyti vaizdo režimai priklauso nuo televizoriaus.
	<b>Režimas</b>
Intelektualusis jutiklis (tik LCD televizoriams)	Pritaiko vaizdą prie aplinkos sąlygų.
Ryškus	Pritaiko vaizdo paveikslėlių pardavimo aplinkai, sustiprinant kontrastą, šviesumą, spalvą ir aštrumą.
Standartinis	Pritaiko vaizdą įprastinei aplinkai.
 (Tik plazminiams televizoriams)	Optimizuoja energijos sąnaudas.
Kinas 	Optimaliai pritaiko vaizdą, kad galėtumėte mėgautis filmais taip, lyg juos žiūrėtumėte kino teatre.
 (Tik plazminiams televizoriams)	Tai specifikacija, skirta optimizuoti TV žiūrėjimą šviesiame kambaryje.
Sportas	Pritaiko vaizdą intensyviems ir dinamiškiems veiksams, sustiprinant pagrindines spalvas, pvz., baltą, žolės spalvą ar dangaus mėlį.
Žaidimai	Optimizuoja vaizdą greito žaidimo ekranui, pvz.. kompiuterio ar žaidimų.
Nuotrauka (priklauso nuo modelio)	Optimaliai pritaiko nejudantį vaizdą (pvz., nuotrauka) USB režimu » pvz.,) prijungiant tokį išorinį įrenginį kaip DSLR.
 Ekspertas	Pritaiko detalius vaizdo nustatymus vaizdo ekspertams bei įprastiniams žiūrovams.



**PASTABA**

- **Vaizdo režimas** sureguliuoja televizorių taip, kad vaizdas būtų rodomas geriausiai. Meniu **Vaizdo režimas išsirinkite nustatytą parametą** pagal programos kategoriją.
- Įjungus funkciją „Intelektualusis jutiklis“ tinkamiausias vaizdas automatiškai sureguliuojamas pagal aplinkos sąlygas.
- Taip pat galite reguliuoti **Vaizdo režimą** per **Q. Menu** (spartusis meniu).
-  (Automatinis energ. taupymas): maksimaliai sumažina energijos sąnaudas nepabloginant vaizdo kokybės. (Tik plazminiams televizoriams)
- Jei pritaikysite „**Vaizdo režimas- Kinas,  Bright Room**“, „**Energijos taupymas-Intelektualusis jutiklis, Minimalus, Vidutinis, Maksimalus**“ funkcija neveiks. (Tik plazminiams televizoriams)
- Jei pritaikysite „**Vaizdo režimas- „Energijos taupymas-Įjungti, Minimalus, Vidutinis, Maksimalus**“, funkcija neveiks. (Tik plazminiams televizoriams)
- »  (tik plazminiams televizoriams): tai kino kokybės režimas, leidžiantis žiūrėti filmus namuose. Žiūrėdamas bet kokį filmą, naudotojas gali mėgautis puikios kokybės vaizdu ekrane, atskirai nieko nereguliuodamas. „Kinas“ geriausią ekrano kokybę perteikia tada, kai ekranas tamsiausias. Pasirinkus  Kinas,  Bright Room Vaizdo formatus pasikeičia į „Tik skenuoti“.
- »  Kinas (Thomlinsono Holmano eksperimentas) yra THX garso ir vaizdo sertifikato standartas, sukurtas George Lucas'o, režisavusio filmą „Žvaigždžių karai“, ir Thomlinsono. Šis gaminytis bus sertifikuotas THX rodyimo srityje ir užtikrina vaizdo ekrane kokybę, pralenkiančią standartinių specifikacijų rodyimą tiek aparatinėje, tiek programinėje įrangoje.

Nustatymas	Apibūdinimas													
<b>TruMotion</b> (tik LCD televizoriui / LED LCD televizoriui)	<p>*Ši funkcija veikia ne visuose modeliuose. taikoma geriausiai vaizdo kokybei gauti, kad, kai rodomas sparčiai kintantis vaizdas ar filmas, judesys nesukeltų miglos efekto ar vibracijos. Ši funkcija yra negalima esant RGB-PC, HDMI-PC režimui. Jei įjungsite „<b>TruMotion</b>“ funkciją, ekrane gali susidaryti iškreipymų. Jei taip nutiko, išjunkite „<b>TruMotion</b>“ funkciją, nustatydami „<b>Išjungti</b>“.</p> <p>Jei pasirinksite „<b>Vaizdo režimas-Žaidimai</b>“, nustatykite „<b>TruMotion</b>“ į „<b>Išjungti</b>“.</p> <p><b>Parinktis</b></p> <table border="1" data-bbox="308 426 1271 662"> <tr> <td data-bbox="308 426 518 452">Aukšta</td> <td data-bbox="518 426 1271 452">Padaro vaizdo judesį sklandesnį.</td> </tr> <tr> <td data-bbox="308 452 518 496">Žemas</td> <td data-bbox="518 452 1271 496">Padaro vaizdo judesį sklandų. Ši nuostata skirta standartiniam naudojimui.</td> </tr> <tr> <td data-bbox="308 496 518 521">Išjungti</td> <td data-bbox="518 496 1271 521">Išjungia meniu „TruMotion valdymas“.</td> </tr> <tr> <td data-bbox="308 521 518 662" rowspan="3">Vartotojas</td> <td data-bbox="518 521 1271 591">Vartotojas gali atskirai nustatyti „Judder“ (ryškesnį) ir „Blur“ (blankesnį) lygį meniu „TruMotion valdymas“.</td> </tr> <tr> <td data-bbox="518 591 651 625">Judder</td> <td data-bbox="651 591 1271 625">Reguliuoja ekrano triukšmą.</td> </tr> <tr> <td data-bbox="518 625 651 662">Blur</td> <td data-bbox="651 625 1271 662">Reguliuoja antrinius ekrano vaizdus.</td> </tr> </table>		Aukšta	Padaro vaizdo judesį sklandesnį.	Žemas	Padaro vaizdo judesį sklandų. Ši nuostata skirta standartiniam naudojimui.	Išjungti	Išjungia meniu „TruMotion valdymas“.	Vartotojas	Vartotojas gali atskirai nustatyti „Judder“ (ryškesnį) ir „Blur“ (blankesnį) lygį meniu „TruMotion valdymas“.	Judder	Reguliuoja ekrano triukšmą.	Blur	Reguliuoja antrinius ekrano vaizdus.
Aukšta	Padaro vaizdo judesį sklandesnį.													
Žemas	Padaro vaizdo judesį sklandų. Ši nuostata skirta standartiniam naudojimui.													
Išjungti	Išjungia meniu „TruMotion valdymas“.													
Vartotojas	Vartotojas gali atskirai nustatyti „Judder“ (ryškesnį) ir „Blur“ (blankesnį) lygį meniu „TruMotion valdymas“.													
	Judder	Reguliuoja ekrano triukšmą.												
	Blur	Reguliuoja antrinius ekrano vaizdus.												
<b>EKRANAS</b>	<p>Pritaiko kompiuterio ekrano parinktis.</p> <p><b>Parinktis</b></p> <table border="1" data-bbox="308 736 1271 983"> <tr> <td data-bbox="308 736 518 761">Skyra</td> <td data-bbox="518 736 1271 761">Parenka tinkamą skiriamąją gebą, kai naudojamas kompiuteris.</td> </tr> <tr> <td data-bbox="308 761 518 830">Automatinė konfigūracija</td> <td data-bbox="518 761 1271 830">Nustato televizorių, kad automatiškai būtų pritaikytos optimalios televizoriaus ekrano parinktys.</td> </tr> <tr> <td data-bbox="308 830 518 855">Padėtis</td> <td data-bbox="518 830 1271 855">Nustato tinkamą vaizdo padėtį.</td> </tr> <tr> <td data-bbox="308 855 518 880">Dydis</td> <td data-bbox="518 855 1271 880">Pritaiko vaizdo dydį.</td> </tr> <tr> <td data-bbox="308 880 518 906">Fazė</td> <td data-bbox="518 880 1271 906">Pašalina horizontalius ruožus.</td> </tr> <tr> <td data-bbox="308 906 518 931">Atstatymas</td> <td data-bbox="518 906 1271 931">Atstato parinktis į numatytuosius nustatymus.</td> </tr> </table>		Skyra	Parenka tinkamą skiriamąją gebą, kai naudojamas kompiuteris.	Automatinė konfigūracija	Nustato televizorių, kad automatiškai būtų pritaikytos optimalios televizoriaus ekrano parinktys.	Padėtis	Nustato tinkamą vaizdo padėtį.	Dydis	Pritaiko vaizdo dydį.	Fazė	Pašalina horizontalius ruožus.	Atstatymas	Atstato parinktis į numatytuosius nustatymus.
Skyra	Parenka tinkamą skiriamąją gebą, kai naudojamas kompiuteris.													
Automatinė konfigūracija	Nustato televizorių, kad automatiškai būtų pritaikytos optimalios televizoriaus ekrano parinktys.													
Padėtis	Nustato tinkamą vaizdo padėtį.													
Dydis	Pritaiko vaizdo dydį.													
Fazė	Pašalina horizontalius ruožus.													
Atstatymas	Atstato parinktis į numatytuosius nustatymus.													

## Bazinės vaizdo parinktys

Nustatymas	Apibūdinimas
<b>Foninis apšvietimas</b> (tik LCD televizoriui/ LED LCD televizoriui)	Pritaiko ekrano šviesumą valdant LCD foninį apšvietimą. Jei sumažinsite šviesumo lygį, ekranas taps tamsesnis ir naudos mažiau energijos, tačiau vaizdo signalas nesuprastės. <ul style="list-style-type: none"> <li>• Jei naudosite „<b>Energijos taupymas – Automatinis, Minimalus, Vidutinis, Maksimalus</b>“, <b>Foninis apšvietimas</b> bus negalimas.</li> <li>• <b>Foninio apšvietimo</b> privalumai <ul style="list-style-type: none"> <li>– Elektros energijos sunaudojimas sumažinamas iki 60 proc.</li> <li>– Sumažinamas juodumo Aiškumas. (kadangi juoda spalva yra intensyvesnė, galite mėgautis geresnės kokybės ryškumu.)</li> <li>–Galite reguliuoti ryškumą, išlaikydami pradinę signalo skiriamąją gebą.</li> </ul> </li> </ul>
<b>Kontrastas</b>	Padidinamas arba sumažinamas vaizdo signalo gradientas. Kai šviesios vaizdo dalių spalvos yra per sodrios, naudokite funkciją <b>Kontrastas</b> .
<b>Šviesumas</b>	Sureguliuojamas pagrindinis vaizdo signalo lygis.
<b>Aiškumas</b>	Reguliuoja vaizdo šviesių ir tamsių spalvų susiliejamą. Kuo mažesnis lygis, tuo švelnesnis vaizdas.
<b>Spalvingumas</b>	Reguliuoja visų spalvų intensyvumą.
<b>Atspalvis</b>	Reguliuoja raudonos ir žalios spalvų pusiausvyrą.
<b>Spalvingumas Temp.</b>	Nustatykite į „Šilta“, norėdami sustiprinti šiltesnes spalvas, pvz., raudoną, arba nustatykite į „Vėsi“, norėdami sustiprinti šaltesnes spalvas, pvz., mėlyną.
<b>Išplėstinis valdymas arba Ekspertinis valdymas</b>	Pritaikomos išplėstinės parinktys
<b>Vaizdo atstatymas</b>	Atstato kiekvieno režimo parinktis į gamyklinius nustatymus

**PASTABA**

- RGB-PC/HDMI-PC režimu spalvingumo, aiškumo ir atspalvio reguliuoti negalima.

## Išplėstinės vaizdo parinktys (pagal modelį)

Nustatymas	Apibūdinimas
<b>Dinamiškas kontrastas</b>	Sureguliuokite kontrastą, kad jis geriausiai tiktų prie ekrano ryškumo. Vaizdas pagerinamas ryškias dalis paryškinant, o tamsias dalis patamsinant.
<b>Dinamiškas spalvos</b>	Sureguliuoja ekrano spalvas, taigi jos atrodo gyvesnės, sodresnės ir aiškesnės. Ši funkcija išryškina atspalvius, sodrumą ir skaistumą, taigi raudona, mėlyna, žalia ir balta atrodo daug ryškesnės.
<b>Clear White</b>	Paryškina ir išvalo baltą ekrano sritį.
<b>'Skino' spalva</b>	Reguliuoja vaizdo „skino“ spalvą, ir naudotojas gali nustatyti savo norimą „skino“ spalvą.
<b>Triukšmo mažinimas</b>	Sumažina ekrano triukšmą, nekenkdamas vaizdo kokybei.
<b>Skaitmeninis triukšmo mažinimas</b>	Šalina triukšmą suglaudintuose MPEG vaizdo failuose.
<b>Gama</b>	Jūs galite sureguliuoti tamsios srities ryškumą ir vidutinį vaizdo pilkumo lygį. <ul style="list-style-type: none"> <li>» Žemas: pašviesinkite tamsias ir vidutiniškai pilko lygio sritis.</li> <li>» Vidutinis: išreikškite originalų vaizdo lygį.</li> <li>» Aukštas: patamsinkite tamsias ir vidutiniškai pilko lygio sritis.</li> </ul>
<b>Juodumo lygis</b>	Nustatomas tinkamo lygio ekrano juodumas. Ši funkcija galima tokiais režimais: AV (NTSC-M), HDMI, Komponento arba USB (tik plazminiam televizoriui). <ul style="list-style-type: none"> <li>» Žemas: ekrano atvaizdas tampa tamsesnis.</li> <li>» Aukštas : ekrano atvaizdas tampa šviesesnis.</li> <li>» Automatinis: automatiškai nustato ekrano juodumo lygį į „Aukštas“ arba „Žemas“ pagal įvesties signalo lygį.</li> </ul>
<b>Akių priežiūra</b>	Sureguliuojamas ekrano šviesumas, kad ekranas nebūtų per daug šviesus. Labai ryškus vaizdas pritemdomas. Ši funkcija neveikia nustačius „ <b>Vaizdo režimas-Ryškus, Kinas, Ekspertas1, Ekspertas2, Intelektualusis jutiklis</b> “.
<b>Tikras kinas arba Filmo režimas</b>	Filme įrašyti vaizdo įrašai tampa natūralesni, nes pašalinamas vibravimas. DVD ir „Blu-ray“ filmai įrašomi 24 kadru per sekundę greičiu. Su „LG RealCinema“ kiekvienas kadras yra nuolat apdorojamas 5 kartus per 1/24 sekundės sukuriant 120 kadru per sekundę su „TruMotion“ arba 2 kartus per 1/24 sekundės sukuriant 48 kadru per sekundę be „TruMotion“, tokiu būdu visiškai pašalinant „Judder“ efektą.
<b>Spalvų diapazonas</b>	Padidina spalvų naudojimą, kad būtų pagerinta spalvų kokybė. <ul style="list-style-type: none"> <li>» Standartinis: rodo standartinį spalvų rinkinį.</li> <li>» Platus: padidina naudojamų spalvų kiekį.</li> </ul>
<b>Kraštų išplėtimas</b>	Rodo aiškesnius ir išsiskiriančius, bet nedirbtinius vaizdo kraštus.
<b>XVYCC</b> (galimas Kino ir Eksperto režimais)	*Ši funkcija veikia ne visuose modeliuose. Ši funkcija yra skirta sodresnėms spalvoms išreikšti. Ši funkcija perduoda sodrias spalvas taip pat kaip ir įprastinį vaizdo signalą. Ši funkcija įjungiama „ <b>Vaizdo režimas - Kinas, Ekspertas</b> “, kai „xvYCC“ signalas įvedamas per HDMI.
<b>Ekspertinis vaizdas</b> (galima Eksperto režimu)	Šis modelis reikalingas ekspertiniam reguliavimui atlikti. Ši funkcija įjungiama per „ <b>Vaizdo režimas - Ekspertas</b> “, kai žiūrite skaitmeninę televiziją.
<b>Spalvų filtras</b>	■ Ši funkcija filtruoja tam tikras vaizdo įrašo spalvas. Galite naudoti RGB filtrą, norėdami tiksliai nustatyti spalvų sodrumą ir atspalvį.

**Išplėstinės vaizdo parinktys (pagal modelį)**

Nustatymas	Apibūdinimas	
<b>Spalvų temperatūra</b>	Plazminis televizorius	Pritaiko bendrą ekrano spalvą pakeičiant baltos pradinį tašką.  a. Metodas: 2 taškai <ul style="list-style-type: none"> <li>• Modelis: vidinis, išorinis</li> <li>• Raudonos / žalios / mėlynos spalvos kontrastas, raudonos / žalios / mėlynos spalvos ryškumas: reguliavimo diapazonas nuo -50 iki +50.</li> </ul> b. Metodas: 20 punktų IRE <ul style="list-style-type: none"> <li>• IRE (Radijo inžinierių institutas) vienetas, skirtas parodyti vaizdo signalo dydį, kuris gali būti nustatytas į 5, 10, 15–100 plazminiame televizoriuje. Raudoną, žalią ar mėlyną spalvas galite sureguliuoti pagal kiekvieną nustatymą.</li> <li>• Raudona / žalia / mėlyna: reguliavimo diapazonas nuo -50 iki +50.</li> </ul> c. Taikoma visoms įvestims
	LCD televizoriui / LED LCD televizoriui	b. Metodas: 10 punktų IRE <ul style="list-style-type: none"> <li>• Modelis: vidinis, išorinis</li> <li>• IRE (Radijo inžinierių institutas) vienetas, skirtas rodyti vaizdo signalo dydį, kuris gali būti nustatytas į 10, 20, 30–100. Raudoną, žalią ar mėlyną spalvas galite sureguliuoti pagal kiekvieną nustatymą.</li> <li>• viesumas: Ši funkcija rodo numatyto šviesumo 2.2 gama koeficiento reikšmę. Norimą šviesumo reikšmę galima įvesti esant 100 IRE, išskyrus tada, kai kas 10 intervalų nuo 10 IRE iki 90 IRE rodoma tikslinė šviesumo 2.2 gama reikšmė.</li> <li>• Raudona / žalia / mėlyna: reguliavimo diapazonas nuo -50 iki +50.</li> </ul> c. Taikoma visoms įvestims
<b>Spalvų valdymo sistema</b>	Kai įrankį bandymų modeliams reguliuoti naudoja ekspertai, tai neturi poveikio kitoms spalvoms, bet šis įrankis gali būti naudojamas 6 spalvų sritims reguliuoti (raudona / žalia / mėlyna / žalsvai mėlyna / rausvai raudona / geltona). Spalvų skirtumas negali būti didelis, net jei reguliuojate bendrą vaizdo įrašą. Reguluojama raudona / žalia / mėlyna / geltona / žalsvai mėlyna / rausvai raudona. Raudona / žalia / mėlyna / geltona / žalsvai mėlyna, rausvai raudona spalva: reguliavimo diapazonas nuo -30 iki +30. Raudonas / žalias / mėlynas / geltonas / žalsvai mėlynas, rausvai raudonas atspalvis: reguliavimo diapazonas nuo -30 iki +30. Ši funkcija yra negalima esant RGB-PC ir HDMI-PC režimu.	

## GARSO nustatymai

- Pateiktas vaizdas gali skirtis nuo jūsų televizoriaus.

- 1 Paspauskite mygtuką **Home** (pagrindinis), kad pasiektumėte pagrindinius meniu langus.
- 2 Paspauskite navigacijos mygtukus, kad nuslinktumėte iki **GARSAS** ir paspauskite mygtuką **OK** (gerai).
- 3 Paspauskite navigacijos mygtukus, kad pasiektumėte norimą nustatymą ar parinktį, ir paspauskite **OK** (gerai).  
- Norėdami grįžti į ankstesnį lygį, paspauskite mygtuką **BACK** (atgal).
- 4 Baigę, paspauskite mygtuką **EXIT** (išeiti).

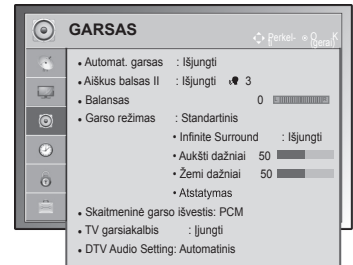

Toliau aprašyti galimi garso nustatymai.

Nustatymas	Apibūdinimas
<b>Automat. garsas</b>	Ijungiamo Automat. garso funkcija, kad keičiant bet kokius kanalų būtų išlaikytas pastovus garso lygis. Garsumo lygis gali būti nepastovus dėl skirtingų transliavimo stočių signalo sąlygų.
<b>Aiškus balsas II</b>	Nustatoma, ar stiprinti žmogaus balso aiškumą. Įjungę šią funkciją galite reguliuoti aiškumo lygį. <div style="border: 1px solid black; padding: 5px; margin-top: 10px;"> <p><b>! PASTABA</b></p> <ul style="list-style-type: none"> <li>• Jeigu nustatymui <b>Aiškus balsas II</b> nustatysite parinktį „Įjungti“, funkcija <b>Infinite Surround</b> neveiks.</li> <li>• Pasirinkite lygį nuo „-6“ iki „+6“.</li> </ul> </div>
<b>Balansas</b>	Sureguliuokite balansą tarp kairiojo ir dešiniojo garsiakalbio pagal savo kambario aplinką.
<b>Garso režimas</b>	Parentamas vienas iš anksto nustatytas garso režimas arba pritaikomos kiekvieno režimo parinktys.
<b>Režimas</b>	
Standartinis	Pasirinkite, kai norite standartinės kokybės garso.
Muzika	Pasirinkite, kai klausote muzikos.
Kinas	Pasirinkite, kai žiūrite filmus.
Sportas	Pasirinkite, kai žiūrite sporto renginius.
Žaidimai	Pasirinkite, kai žaidžiate žaidimus.
<b>Parinktis</b>	
Infinite Surround	<b>Infinite Sound:</b> tai patentuota LG garso apdorojimo technologija, kuria siekiama nepriylgstamo, 5.1 erdvinio garso įspūdžio naudojant du priekinius garsiakalbius.
Aukšti dažniai	Valdomi dominuojantys išvesties garsai. Įjungus aukštus dažnius, padidės aukštesnio dažnio diapazono išvestis.
Žemi dažniai	Valdomi švelnesni išvesties garsai. Įjungus žemus dažnius, padidės žemesnio dažnio diapazono išvestis.
Atstatymas	Atstato garso režimą į numatytuosius nustatymus.



Nustatymas	Apibūdinimas		
<b>Skaitmeninė garso išvestis</b>	<p>Ši funkcija įgalina pasirinkti skaitmeninio garso išvestį, kuriai teikiate pirmenybę. Kai yra „Dolby digital“ funkcija, Skaitmeninės garso išvesties meniu pasirinkus Automatinis, SPDIF („Sony“ / „Philips“ skaitmeninės sąsajos) išvestis nustatoma į „Dolby Digital“.</p> <p>Jei skaitmeninės garso išvesties meniu pasirenkama „Automatinis“, kai nėra „Dolby digital“, SPDIF išvestis bus PCM (Impulso kodo moduliacija).</p> <p>Net jei ir bus nustatyta ir „Dolby Digital“ ir Audio kalba kanale, transliuojančiame „Dolby Digital Audio“, bus leidžiamas tik „Dolby Digital“.</p>		
	<b>Elementas</b>	<b>Garso išvestis</b>	<b>Skaitmeninė garso išvestis</b>
	Automatinis	MPEG Dolby Digital „Dolby Digital Plus“ HE-AAC	PCM Dolby Digital Dolby Digital Dolby Digital
	PCM	Visi	PCM
<b>TV Garsiakalbis</b>	<p>Naudojant išorinę „Hi-Fi“ sistemą, įjungiamas vidinis televizoriaus garsiakalbis. Televizoriaus garsiakalbį galite naudoti kaip garso išvesties įrenginį, net jei nėra vaizdo išvesties.</p> <div style="border: 1px solid black; padding: 10px; margin-top: 10px;"> <p> <b>PASTABA</b></p> <ul style="list-style-type: none"> <li>• Kai <b>TV garsiakalbis</b> yra išjungtas, kol veikia „Simplink“ namų kinas, garso išvestis automatiškai persijungia į namų kino garsiakalbį, bet kai įjungiamas <b>TV garsiakalbis</b>, garsas persijungia į <b>TV garsiakalbį</b>.</li> <li>• Kai kurie <b>GARSO</b> meniu išjungiami, kai <b>TV garsiakalbiai</b> nustatomi į <b>Išjungti</b>.</li> </ul> </div>		
<b>DTV Audio Setting</b> (tik skaitmeniniu režimu)	<p>Kai įvesties signalas susidaro iš skirtingų garso tipų, dėl šios funkcijos galėsite pasirinkti pageidaujama garso tipą.</p>		
	<b>Režimas</b>		
	Automatinis	<p>Automatiškai pateikiama tokia tvarka: <b>HE-AAC &gt; Dolby Digital+ &gt; Dolby Digital &gt; MPEG</b>. (Išskyrus Italiją)</p> <p>Automatiškai pateikiama tokia tvarka: <b>HE-AAC &gt; Dolby Digital+ &gt; MPEG &gt; Dolby Digital</b>. (Tik Italija)</p>	
	HE-AAC, Dolby Digital+, Dolby Digital, MPEG	<p>Leidžia naudotojams pasirinkti pageidaujama garso tipą.</p> <p>išsk.) Jei pasirenkamas <b>MPEG</b>, <b>MPEG</b> visada būna išvedamas.</p> <p>Jei MPEG nepalaikomas, jo vietoje nustatomas kitas garso tipas.</p>	
	Žr. p.77 (Audio kalbos pasirinkimas)		

**Stereo/Dvejopas priėmimas (tik analogine veikseną)**

Pasirinkus programą, stoties garso informacija parodoma kartu su programos numeriu ir stoties pavadinimu.

- 1 Paspauskite mygtuką **Q. MENU** (spartusis meniu) ir paspauskite navigacijos mygtukus, kad pasiektumėte **Garsas** arba **Audio kalba**, ir paspauskite mygtuką **OK** (gerai).
- 2 Spausdami navigacijos mygtuką nuslinkite iki garso išvesties ir paspauskite **OK** (gerai).

Transliacija	Vaizdas ekrane
<b>Mono</b>	MONO
<b>Stereo</b>	STEREO
<b>Dvejopas</b>	DUAL I , DUAL II , DUAL I + II

- **Monofoninio garso pasirinkimas**

Jei stereofoninis signalas priimant stereofoninį garsą yra silpnas, galite perjungti jį į monofoninį garsą. Monogarso priėmimo metu pagerinamas garso aiškumas.

- **Kalbos pasirinkimas dvejom kalbos transliavimui**

Jei programa gali būti gaunama dviem kalbomis (dvejopa kalba), galite perjungti į DUAL I, DUAL II arba DUAL I+II.

**DUAL I** | garsiakalbius siunčiama pirminė transliavimo kalba.

**DUAL I I** | garsiakalbius siunčiama antrinė transliavimo kalba.

**DUAL I+I** | kiekvieną garsiakalbį siunčiama atskira kalba.

**NICAM priėmimas (tik analoginiu režimu)**

Jeigu jūsų televizorius yra su NICAM priėmimo imtuvu, galima priimti itin aukštos kokybės NICAM technologijos atkuriamą skaitmeninį garsą.

Garso išvestį galima pasirinkti pagal priimamos transliacijos tipą.

- 1 Kai priimamas monofoninis **NICAM** garsas, galima pasirinkti **NICAM MONO** arba **FM MONO**.
- 2 Kai priimamas stereofoninis **NICAM** garsas, galite pasirinkti **NICAM STEREO** arba **FM MONO**. Jeigu stereofoninis signalas yra silpnas, persijunkite į **FM MONO**.
- 3 Kai priimamas dvigubas **NICAM** garsas, galite pasirinkti **NICAM DUAL I**, **NICAM DUAL II** arba **NICAM DUAL I+II**, arba **FM MONO**.

**Garsiakalbio stiprumo pasirinkimas**

AV, Komponentas(Komponentas), RGB ir HDMI režimuose galima pasirinkti kairiojo ir dešiniojo garsiakalbių transliuojamą garsą.

Pasirinkite garso išvestį.

**L+R:** garso signalas iš garso įvesties L yra girdimas kairiajame garsiakalbyje, o garso signalas iš garso įvesties R – dešiniajame garsiakalbyje.

**L+L:** Garso signalas iš garso įvesties L siunčiamas į kairįjį ir dešinįjį garsiakalbius.

**R+R:** Garso signalas iš garso įvesties R siunčiamas į kairįjį ir dešinįjį garsiakalbius.

## LAIKO nustatymas

- Pateiktas vaizdas gali skirtis nuo jūsų televizoriaus.



- 1 Paspauskite mygtuką **Home** (pagrindinis), kad pasiektumėte pagrindinius meniu langus.
- 2 Paspauskite navigacijos mygtukus, kad nuslinktumėte iki **LAIKAS** ir paspauskite mygtuką **OK** (gerai).
- 3 Paspauskite navigacijos mygtukus, kad pasiektumėte norimą nustatymą ar parinktį, ir paspauskite **OK** (gerai).  
- Norėdami grįžti į ankstesnį lygį, paspauskite mygtuką **BACK** (atgal).
- 4 Baigę, paspauskite mygtuką **EXIT** (išeiti).

Toliau aprašyti galimi laiko nustatymai.

Nustatymas	Apibūdinimas										
<p><b>Laikrodis</b></p>	<p>Nustatomas laikas, data, laiko juosta ir vasaros / žiemos laiko funkcija. Laikas gali būti nustatytas automatiškai pagal skaitmeninių kanalų signalą, kuris apima laiko informaciją, teikiamą transliuotojo stoties. Jei tai neįmanoma, nustatykite laiką ir datą ranka.</p> <div style="border: 1px solid black; padding: 10px; margin: 10px 0;"> <p><b>! PASTABA</b></p> <ul style="list-style-type: none"> <li>• Televizoriaus laikas yra nustatomas remiantis laiko nuokrypio informacija pagal laiko juostą ir GMT (Grinvičo laiką), kuris yra gaunamas su transliacijos signalu, ir laikas yra nustatomas automatiškai pagal skaitmeninį signalą.</li> <li>• Kai miesto pavadinimas parinktyje Laiko juosta pakeičiamas į nuokrypį, laiką galite keisti po 1 val.</li> <li>• <b>Laiko juostos</b> meniu galima keisti tada, kai įjungtas <b>Automatinis</b> režimas.</li> </ul> </div> <div style="display: flex; justify-content: space-between; align-items: flex-start; margin-top: 20px;"> <table border="1" data-bbox="329 1174 628 1557"> <thead> <tr> <th>Laiko juosta</th> </tr> </thead> <tbody> <tr><td>Magadanas, Kamčiatka</td></tr> <tr><td>Vladivostokas</td></tr> <tr><td>Jakutskas</td></tr> <tr><td>Irkutskas</td></tr> <tr><td>Krasnojarskas</td></tr> <tr><td>Omskas</td></tr> <tr><td>Jekaterinburgas</td></tr> <tr><td>Maskva, Samara</td></tr> <tr><td>Kaliningradas</td></tr> </tbody> </table> <div data-bbox="655 1174 1232 1383" style="width: 45%;"> <p>Ši lentelė reiškia Rusijos 9 laiko juostą ir kai naudotojas pasirenka savo laiko juostą, automatiškai nusistato atitinkamos juostos laikas.</p> <p>Tačiau, jei naudotojas ir pasirinko savo juostą, bet transliuojanti stotis nesiūlo vietinio laiko nuokrypio, arba regiono informacija nesutampa, naudotojas gali pasirinkti nuokrypį nuo laiko juostos teisingam laikui nustatyti.</p> </div> </div>	Laiko juosta	Magadanas, Kamčiatka	Vladivostokas	Jakutskas	Irkutskas	Krasnojarskas	Omskas	Jekaterinburgas	Maskva, Samara	Kaliningradas
Laiko juosta											
Magadanas, Kamčiatka											
Vladivostokas											
Jakutskas											
Irkutskas											
Krasnojarskas											
Omskas											
Jekaterinburgas											
Maskva, Samara											
Kaliningradas											

Nustatymas	Apibūdinimas
<b>Išjungimo laikas / Įjungimo laikas</b>	Nustatomas automatinio televizoriaus įjungimo arba išjungimo laikas. Norėdami naudoti šią funkciją, prieš tai turite nustatyti dabartinį laiką ir datą.  <div style="border: 1px solid black; padding: 10px; margin: 10px 0;"> <p><b>! PASTABA</b></p> <ul style="list-style-type: none"> <li>• Jei pagal įjungimo laiko funkciją įsijungus televizoriui 2 valandas nepaspausite jokio mygtuko, televizorius automatiškai persijungs į budėjimo režimą. (Išskyrus 22/26/32LK335C, 32/37/42LK455C, 19/22/26/32LV255C, 32/37/42/47LV355C)</li> <li>• Jei tam pačiam laikui nustatysite įjungimo ir išjungimo funkcijas, išjungimo funkcija turės pirmenybę prieš įjungimo funkciją.</li> </ul> </div>
<b>Išsijungimo laikmatis</b>	Nustatoma laiko trukmė iki televizoriaus išsijungimo. Išjungus ir vėl įjungus televizorių, Išsijungimo laikmačio funkcija bus išjungta.

## UŽRAKTO nustatymai

- Pateiktas vaizdas gali skirtis nuo jūsų televizoriaus.

- 1 Paspauskite mygtuką **Home** (pagrindinis), kad pasiektumėte pagrindinius meniu langus.
- 2 Paspauskite navigacijos mygtukus, kad nuslinktumėte iki **UŽRAKTAS** ir paspauskite mygtuką **OK** (gerai).
- 3 Paspauskite navigacijos mygtukus, kad pasiektumėte norimą nustatymą ar parinktį, ir paspauskite **OK** (gerai).  
- Norėdami grįžti į ankstesnį lygį, paspauskite mygtuką **BACK** (atgal).
- 4 Baigę, paspauskite mygtuką **EXIT** (išeiti).

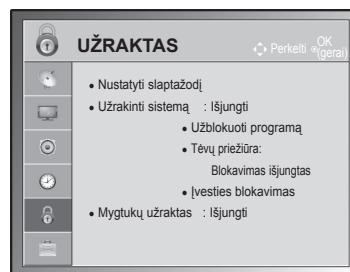

Toliau aprašyti galimi užrakto nustatymai.

Nustatymas	Apibūdinimas
<b>Užrakinti sistemą</b>	Įjungiamas arba išjungiamas sistemos užraktas.
<b>Nustatyti slaptažodį</b>	Pakeičiamas 4 skaitmenų slaptažodis. Numatytasis PIN kodas yra „0 0 0 0“. Kai šalies nustatymo parinktis yra Prancūzija, slaptažodis yra ne „0“, „0“, „0“, „0“, o „1“, „2“, „3“, „4“. Kai šalies nustatymo parinktis yra Prancūzija, negalima nustatyti slaptažodžio 0', 0', 0', 0'. Jei pamiršote slaptažodį, nuotolio valdymo pultelyje paspauskite 0, 3, 2, 5.
<b>Užblokuoti programą</b>	Paspaudus žalią mygtuką, užblokuojamos programos, kuriose gali būti vaikams netinkamo turinio. Prieš blokuotas programas pasirodo užrakto piktograma. Programas galima pasirinkti, tačiau ekranas rodomas tuščias ir be garso. Norėdami žiūrėti užblokuotą kanalą, įveskite slaptažodį. Šią funkciją galima naudoti režimu <b>Užrakinti sistemą „Įjungti“</b>
<b>Nurodymai tėvams (tik skaitmeniniu režimu)</b>	Ši funkcija veikia pagal informaciją iš transliavimo stoties. Todėl, jei signalas turės klaidingą informaciją, ši funkcija neveiks. Norint naudotis šiuo meniu, reikalingas slaptažodis. Televizorius užprogramuotas taip, kad įsimintų paskutinę parinktį nei ir išjungus televizorių. Neleiskite vaikams žiūrėti tam tikrų suaugusiems skirtų televizijos programų, atsižvelgdami į nustatytus auditorijos apribojimus. Norėdami žiūrėti mokamą programą, įveskite slaptažodį. Įvertinimas skirtingose šalyse skiriasi.
<b>Įvesties blokavimas</b>	Blokuojamas įvesties šaltinis. Šią funkciją galima naudoti režimu <b>Užrakinti sistemą „Įjungti“</b>
<b>Mygtukų užraktas</b>	Užrakinami arba atrakinami televizoriaus mygtukai.

- Pateiktas vaizdas gali skirtis nuo jūsų televizoriaus.

## Funkcijos PARINKTYS nustatymai

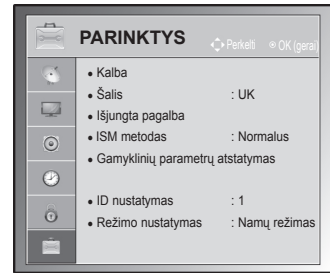

- 1 Paspauskite mygtuką Home (pagrindinis), kad pasiektumėte pagrindinius meniu langus.
- 2 Paspauskite navigacijos mygtukus, kad nuslinktumėte iki **PARINKTYS** ir paspauskite mygtuką **OK** (gerai).
- 3 Paspauskite navigacijos mygtukus, kad pasiektumėte norimą nustatymą ar parinktį, ir paspauskite **OK** (gerai).  
- Norėdami grįžti į ankstesnį lygį, paspauskite mygtuką **BACK** (atgal).
- 4 Baigę, paspauskite mygtuką **EXIT** (išeiti).



Toliau aprašyti galimi bendrieji nustatymai.

Nustatymas	Apibūdinimas																								
<b>Kalba</b>	<p>Parenkama kalba rodiniam arba garsui.</p> <p><b>Parinktis</b></p> <p>Menu kalba Pasirinkite savo norimą kalbą.</p> <p>Audio kalba Garso funkcija įgalina pasirinkti garso kalbą, kuriai teikiate pirmenybę. Jeigu GARSAS pasirinkta kalbanetransliuojama, tuomet bus naudojama iš anksto numatytoji kalba.</p> <div style="border: 1px solid black; padding: 5px; margin: 10px 0;"> <p style="text-align: center;"><b>Audio kalbos OSD informacija</b></p> <table border="1" style="width: 100%; border-collapse: collapse;"> <thead> <tr> <th style="width: 50%;">Ekranas</th> <th style="width: 50%;">Būsena</th> </tr> </thead> <tbody> <tr> <td>N.A</td> <td>Negalima naudoti</td> </tr> <tr> <td></td> <td>MPEG GARSAS</td> </tr> <tr> <td></td> <td>Dolby Digital GARSAS</td> </tr> <tr> <td></td> <td>GARSAS blogai matantiems</td> </tr> <tr> <td></td> <td>GARSAS blogai girdintiems</td> </tr> <tr> <td></td> <td>Dolby Digital Plus GARSAS</td> </tr> <tr> <td></td> <td>„HE-AAC garsas“</td> </tr> </tbody> </table> </div> <p>Subtitrų kalba Naudokite subtitrų/telemeksto funkciją, kai subtitrai/telemekstas transliuojami dviem ar daugiau kalbų. Jeigu pasirinkta kalba subtitrų/telemeksto nėra, subtitrai/telemekstas bus rodomi numatytoji kalba.</p> <div style="border: 1px solid black; padding: 5px; margin: 10px 0;"> <p style="text-align: center;"><b>Subtitrų kalbos OSD informacija</b></p> <table border="1" style="width: 100%; border-collapse: collapse;"> <thead> <tr> <th style="width: 50%;">Ekranas</th> <th style="width: 50%;">Būsena</th> </tr> </thead> <tbody> <tr> <td>N.A</td> <td>Negalima naudoti</td> </tr> <tr> <td></td> <td>Telemeksto subtitrai</td> </tr> <tr> <td></td> <td>Subtitrai blogai matantiems</td> </tr> </tbody> </table> </div> <p>Teksto kalba Skaitmeniniu režimu naudokite Teksto kalbos funkciją, kai tekstas transliuojamas dviem ar daugiau kalbų. Jei telemekstas pasirinkta kalba netransliuojamas, bus rodomas teksto puslapis numatytoji kalba.</p>	Ekranas	Būsena	N.A	Negalima naudoti		MPEG GARSAS		Dolby Digital GARSAS		GARSAS blogai matantiems		GARSAS blogai girdintiems		Dolby Digital Plus GARSAS		„HE-AAC garsas“	Ekranas	Būsena	N.A	Negalima naudoti		Telemeksto subtitrai		Subtitrai blogai matantiems
Ekranas	Būsena																								
N.A	Negalima naudoti																								
	MPEG GARSAS																								
	Dolby Digital GARSAS																								
	GARSAS blogai matantiems																								
	GARSAS blogai girdintiems																								
	Dolby Digital Plus GARSAS																								
	„HE-AAC garsas“																								
Ekranas	Būsena																								
N.A	Negalima naudoti																								
	Telemeksto subtitrai																								
	Subtitrai blogai matantiems																								
<p><b>! PASTABA</b></p> <ul style="list-style-type: none"> <li>• Kai kalbos, kurias pasirinkote parametrais „Audio kalba“, „Subtitrų kalba“ arba „Teksto kalba“, nepalaikomos, galite pasirinkti antrinės kategorijos kalbą.</li> <li>• - Garsą/subtitrus galima pasirinkti paprasčiau, skaičiais nuo 1 iki 3, kuriuos transliuoja paslaugų tiekėjas.</li> <li>• - Pasirinkus papildomas garso funkcijas (garsas blogai matantiems ar girdintiems), garsiau girdėsis pagrindinė garso dalis.</li> </ul>																									

Nustatymas	Apibūdinimas	
Valstybė	Parenkama pageidaujama šalis.  <div style="border: 1px solid black; padding: 10px;"> <p><b>! PASTABA</b></p> <ul style="list-style-type: none"> <li>• Jeigu nebaigėte įdiegimo vedlio nustatymo paspausdami BACK (atgal) arba jeigu jūsų OSD (ekrane rodomo meniu) laikas pasibaigė, kiekvieną kartą įjungus televizorių, bus rodomas įdiegimo meniu, kol nepabaigsite televizoriaus nustatymo.</li> <li>• Pasirinkus neteisingą šalį, teletekstas ekrane gali būti rodomas klaidingai ir ta pati problema gali iškilti veikiant teletekstui.</li> <li>• CI (bendrosios sąsajos) funkcija gali neveikti, tai priklauso nuo konkrečioje šalyje naudojamų transliavimo parametrų.</li> <li>• DTV režimo valdymo mygtukai gali neveikti pagal šalių transliavimo aplinkybes.</li> <li>• Šalyse, kuriose nėra nustatytų skaitmeninio transliavimo standartų, tam tikros DTV funkcijos gali veikti netinkamai, tai priklauso nuo skaitmeninės transliacijos aplinkybių.</li> <li>• Šalies nustatymas „UK“ turėtų būti jungiamas tik Jungtinėje Karalystėje.</li> <li>• Jei šalis bus nustatyta į „--“, bus pasiekiamos Europos antžeminio skaitmeninio standarto programos, tačiau kai kurios DTV funkcijos gali veikti netinkamai.</li> </ul> </div>	
Išjungta pagalba (tik skaitmeniniu režimu)	<b>Parinktis</b>	
	Sunku girdėti	Ši funkcija yra skirta turintiems klausos sutrikimų.
	Garso tipas	i funkcija skirta akliems, ji suteikia garso apibūdinimą, kuris be pagrindinio garso dar apibūdina iresamą situaciją TELEVIZORIAUS programoje. Pasirinkus <b>Garso tipas įjungtas</b> , bazinis garsas ir Garso tipas teikiama tik toms programoms, kurios turi Garso tipo funkciją.
		Garsas
Pyptelėjimas	Pypteli, kai pasirenkama programa su Garso tipo informacija	
ISM būdas (Tik plazminiams televizoriams)	Užfiksuotas arba ekrane ilgą laiką rodomas nejudantis vaizdas sukuria šešėlinį vaizdą, liekančių net tada, kai pakeičiate šį vaizdą. Venkite ilgą laiką laikyti ekrane užfiksuotą vaizdą.	
	<b>Parinktis</b>	
	Užpildymas balta spalva	Užpildymas balta spalva iš ekrano pašalina ilgalaikius vaizdus. Pastaba: likusį ilgalaikį vaizdą gali būti neįmanoma visiškai išvalyti užpildant balta spalva.
	Orbitinis	Orbiteris gali padėti išvengti šešėlinių vaizdų. Tačiau geriausia neleisti, kad užfiksuotas vaizdas liktų ekrane. Kad išvengtumėte ilgalaikio vaizdo ekrane, ekranas turi pajudėti kas 2 minutes.
Užpildymas spalva	Spalvos blokas šiek tiek pajuda kartu su ekranu ir pakaitomis rodomas baltas modelis. Pašalinant laikiną vėliau pasirodantį vaizdą, sunku išvelgti vėliau pasirodantį vaizdą, nes veikia spalvotas modelis.	

Nustatymas	Apibūdinimas				
<b>Maitinimo indikatorius</b> (tik LCD / LED LCD televizoriui)	Nustatomas įjungti arba išjungti televizoriaus indikatorius lempuotę. Jei pasirenkate trimačio vaizdo režimą, Maitinimo indikatorius automatiškai išjungiamas. <b>Parinktis</b> <table border="1" data-bbox="310 305 1245 421"> <tr> <td data-bbox="310 305 568 363">Laukimo šviesa</td> <td data-bbox="568 305 1245 363">Nustatomas įjungti arba išjungti televizoriaus indikatorius lempuotę budėjimo režimu.</td> </tr> <tr> <td data-bbox="310 363 568 421">Maitinimo šviesa</td> <td data-bbox="568 363 1245 421">Nustatomas įjungti arba išjungti televizoriaus indikatorius lempuotę įjungus maitinimą.</td> </tr> </table>	Laukimo šviesa	Nustatomas įjungti arba išjungti televizoriaus indikatorius lempuotę budėjimo režimu.	Maitinimo šviesa	Nustatomas įjungti arba išjungti televizoriaus indikatorius lempuotę įjungus maitinimą.
Laukimo šviesa	Nustatomas įjungti arba išjungti televizoriaus indikatorius lempuotę budėjimo režimu.				
Maitinimo šviesa	Nustatomas įjungti arba išjungti televizoriaus indikatorius lempuotę įjungus maitinimą.				
<b>DUOMENŲ PA-SLAUGOS</b> (tik Airijoje.)	Ši funkcija naudotojams leidžia pasirinkti MHEG (skaitmeninį teletekstą) arba teletekstą, jeigu yra abi funkcijos.				
<b>Gamyklinių parametrų atstata</b>	Ši funkcija inicijuoja visus nustatymus. <div style="border: 1px solid black; padding: 10px; margin-top: 10px;">  <b>PASTABA</b> <ul style="list-style-type: none"> <li>Kai funkcija <b>Užrakinti sistemą</b> yra „Įjungta“ ir pamirštate slaptažodį, paspauskite „0“, „3“, „2“, „5“ ant nuotolinio valdymo pulto.</li> </ul> </div>				
<b>ID (atpažinimo numerio) nustatymas</b>	Prijungtiems įrenginiams pridėdamas ID.				
<b>"Režimo nustatymas" (REŽIMO NUSTATYMAS)</b>	Numatytasis nustatymas yra „ <b>Namų režimas</b> “. Rekomenduojame nustatyti televizorių į „ <b>Namų režimas</b> “ režimą, kad matytumėte geriausią vaizdą namų aplinkoje. <b>Parinktis</b> <table border="1" data-bbox="310 846 1245 923"> <tr> <td data-bbox="310 846 568 884">Namų režimas</td> <td data-bbox="568 846 1245 884">Parenkamas namų aplinkai.</td> </tr> <tr> <td data-bbox="310 884 568 923">Demonstracinis režimas</td> <td data-bbox="568 884 1245 923">Parenkamas parduotuvės aplinkai.</td> </tr> </table> Demonstracinis režimas Parodomos ypatingos televizoriaus funkcijos. Demonstracinį režimą galite atšaukti paspausdami bet kurį mygtuką, išskyrus garsumo ir nutildymo. <div style="border: 1px solid black; padding: 10px; margin-top: 10px;">  <b>PASTABA</b> <ul style="list-style-type: none"> <li>Negalima naudoti <b>Demonstracinio režimo</b>, jei nustatytas <b>Namų režimas</b>.</li> <li>Įjungus <b>parduotuvės Demonstracinį režimą</b>, automatiškai <b>Demonstracinis režimas</b> nustatomas <b>Įjungtas</b>.</li> <li>Jei <b>Demonstracinis režimas</b> nustatomas į <b>Išjungti</b>, kai veikia <b>parduotuvės Demonstracinis režimas</b>, <b>Demonstracinis režimas</b> nepaleidžiamas, o ekranas nustatomas iš naujo.</li> <li>Veikdamas <b>Demonstraciniu režimu</b>, po 5 minučių televizorius automatiškai nustatomas iš naujo.</li> </ul> </div>	Namų režimas	Parenkamas namų aplinkai.	Demonstracinis režimas	Parenkamas parduotuvės aplinkai.
Namų režimas	Parenkamas namų aplinkai.				
Demonstracinis režimas	Parenkamas parduotuvės aplinkai.				

## TINKLO nustatymas

(priklauso nuo modelio)

- 1 Paspauskite mygtuką **Home** (pagrindinis), kad pasiektumėte pagrindinius meniu langus.
- 2 Paspauskite navigacijos mygtukus, kad nuslinktumėte iki **TINKLAS** ir paspauskite mygtuką **OK** (gerai).
- 3 Paspauskite navigacijos mygtukus, kad pasiektumėte norimą nustatymą ar parinktį, ir paspauskite **OK** (gerai).  
- Norėdami grįžti į ankstesnį lygį, paspauskite mygtuką **BACK** (atgal).
- 4 Baigę, paspauskite mygtuką **EXIT** (išeiti).

Toliau aprašyti galimi tinklo nustatymai.

Nustatymas	Apibūdinimas
<b>Network Setting</b>	Konfigūruojami tinklo nustatymai (Žr. p.52).
<b>Tinklo būklė</b>	Rodoma tinklo būklė (Žr. p.53).

- Pateiktas vaizdas gali skirtis nuo jūsų televizoriaus.





# RYŠIŲ SUKŪRIMAS

Prijunkite įvairius išorinius įrenginius prie televizoriaus ir perjunkite įvesties režimus, kad pasirinktumėte išorinį įrenginį. Daugiau informacijos apie išorinių įrenginių prijungimą ieškokite su kiekvienu įrenginiu pateiktame vadove.

Galimi išoriniai įrenginiai: HD imtuvai, HD grotuvai, vaizdo grotuvai, garso sistemos, USB atmintinės, kompiuteriai, žaidimų įranga ir kiti išoriniai įrenginiai.



## PASTABA

- Jei DVD arba vaizdo įrašymo įrenginiu įrašinėjate televizijos programą, įsitikinkite, kad prijungėte televizoriaus signalo įvesties kabelį prie televizoriaus per DVD arba vaizdo įrašymo įrenginį. Daugiau informacijos žr. su prijungtu įrenginiu pateiktame vadove.
- Išorinio įrenginio prijungimas gali skirtis, tai priklauso nuo modelio.
- Prijunkite išorinius įrenginius prie televizoriaus nepaisydami televizoriaus jungties tvarkos.

## Ryšio apžvalga

Prijunkite įvairius išorinius įrenginius prie televizoriaus galiniame skydelyje esančių jungčių.

- 1 Raskite išorinį įrenginį, kurį norite prijungti prie televizoriaus, kaip tai parodyta kitame paveiksle.
- 2 Patikrinkite išorinio įrenginio jungties tipą.
- 3 Raskite atitinkamą paveikslą ir patikrinkite sujungimo informaciją.

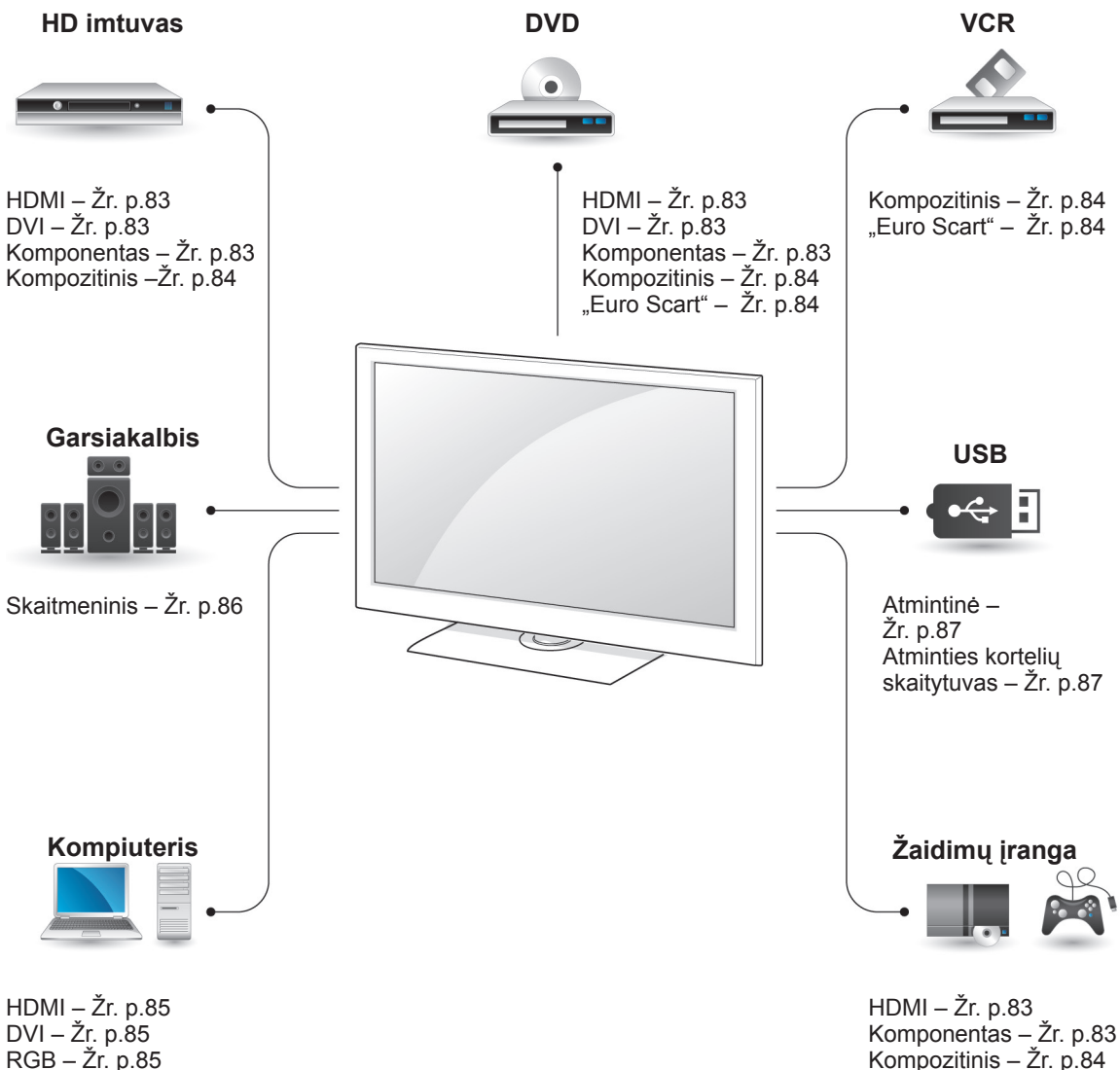

### PASTABA

- Jei prie televizoriaus jungiate žaidimų įrangą, naudokite su ja pateiktą kabelį.

- Šiame skyriuje apie **RYŠIŲ SUKŪRIMĄ** daugiausiai naudojamos schemos, skirtos 50/60PZ55\*\* modeliams.
- Pateiktas vaizdas gali skirtis nuo jūsų televizoriaus.

## Jungiant prie HD imtuvo, DVD arba vaizdo kasečių leistuvo

Prijunkite HD imtuvą, DVD arba vaizdo kasečių leistuvą prie televizoriaus ir pasirinkite tinkamą įvesties režimą.

### HDMI jungtis

Perduoda skaitmeninius vaizdo ir garso signalus iš išorinio įrenginio į televizorių. Sujunkite išorinį įrenginį su televizoriumi HDMI kabeliu, kaip tai parodyta šiame paveiksle.

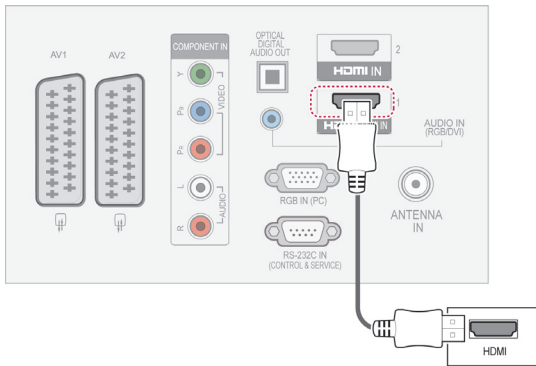

### DVI su HDMI jungtis

Perduoda skaitmeninius vaizdo signalus iš išorinio įrenginio į televizorių. Sujunkite išorinį įrenginį su televizoriumi DVI-HDMI kabeliu, kaip tai parodyta šiame paveiksle. Garso signalui perduoti prijunkite garso kabelį.

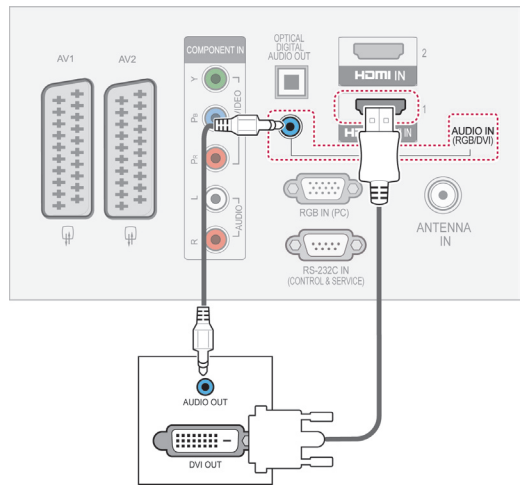

### Komponento jungtis

Perduoda analoginius vaizdo ir garso signalus iš išorinio įrenginio į televizorių. Sujunkite išorinį įrenginį su televizoriumi komponento kabeliu, kaip tai parodyta šiame paveiksle.

#### ! PASTABA

- Naudojant kabelį HDMI televizorius vienu metu gali priimti ir vaizdo, ir garso signalą.
- Jei DVD nepalaiko automatinio HDMI, turite tinkamai nustatyti išvesties skyrą.
- Patikrinkite, ar HDMI laidas yra didelio greičio HDMI laidas. Jei HDMI laidai nėra didelio greičio HDMI laidai, galimas mirgėjimas arba vaizdo gali nesimatyti. Naudokite didelio greičio HDMI laidą.

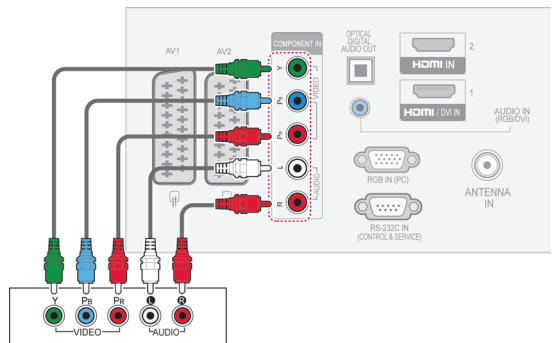

## „Euro Scart“ jungtis

Perduoda vaizdo ir garso signalus iš išorinio įrenginio į televizorių. Sujunkite išorinį įrenginį su televizoriumi „Euro Scart“ kabeliu, kaip tai parodyta šiame paveiksle. Jei norite rodyti vaizdus naudodami progresyvuji skenavimą, būtinai naudokite „Euro Scart“ kabelį.

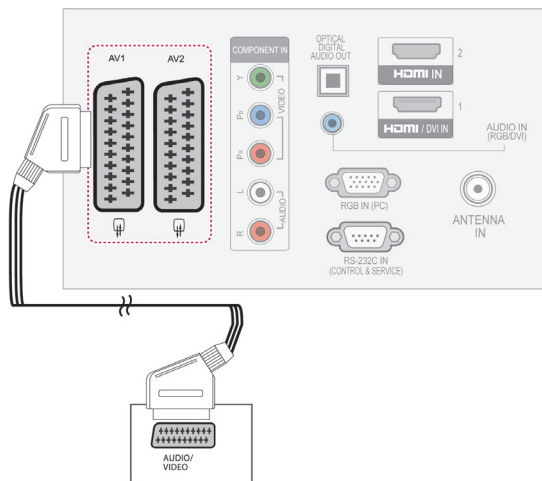

Išvestis / Dabartinis įvesties režimas	Tipas	AV1 („TV Out“ <sup>1</sup> )	AV2 („Monitor Out“ <sup>2</sup> )
Skaitmeninė televizija		X	O
Analoginė televizija, AV	Analoginė televizija, AV		O
Komponentas / RGB	Analoginė televizija		X
HDMI	Analoginė televizija		X

- 1 „TV Out“: išveda analoginius televizijos signalus.
- 2 „Monitor Out“: išveda dabartinį ekrano vaizdą.



### PASTABA

- Bet kuris „Euro Scart“ kabelis turi būti ekranotas signalų kabelis.

## Kompozitinė jungtis

Perduoda analoginius vaizdo ir garso signalus iš išorinio įrenginio į televizorių. Sujunkite išorinį įrenginį su televizoriumi kompozitiniu kabeliu, kaip tai parodyta šiame paveiksle.

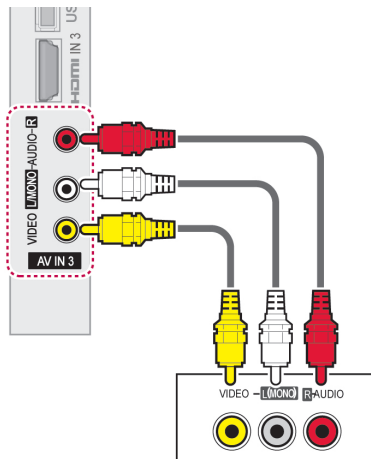

### PASTABA

- Jeigu jūsų vaizdo grotuvas yra monofoninis, vaizdo grotuvo garso kabelįjunkite į televizoriaus jungtį **GARSAS L/MONO**.

## Jungimas prie kompiuterio

### ! PASTABA

- Geriausiai vaizdo kokybei išgauti, rekomenduojama naudoti televizorių su HDMI jungtimi.

## DVI su HDMI jungtis

Perduoda skaitmeninius vaizdo signalus iš kompiuterio į televizorių. Sujunkite kompiuterį su televizoriumi DVI-HDMI kabeliu, kaip tai parodyta šiame paveiksle. Garso signalui perduoti prijunkite garso kabelį.

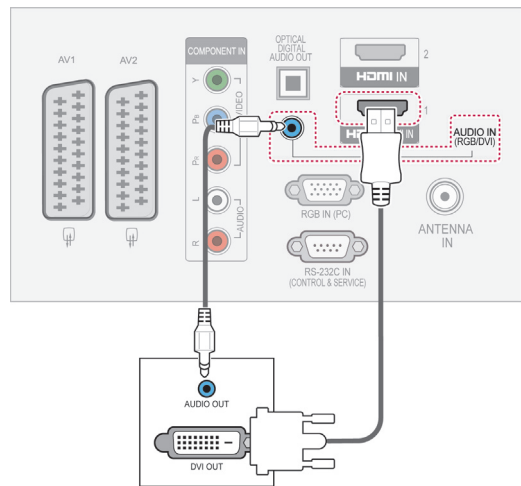

## HDMI jungtis

Perduoda skaitmeninius vaizdo ir garso signalus iš kompiuterio į televizorių. Sujunkite kompiuterį su televizoriumi HDMI kabeliu, kaip tai parodyta šiuose paveiksluose.

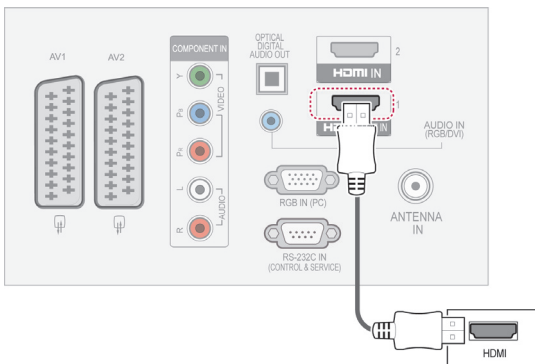

## RGB jungtis

Perduoda analoginius vaizdo signalus iš kompiuterio į televizorių. Sujunkite kompiuterį su televizoriumi pateiktu D-sub 15 kontaktų kabeliu, kaip tai parodyta šiuose paveiksluose. Garso signalui perduoti prijunkite garso kabelį.

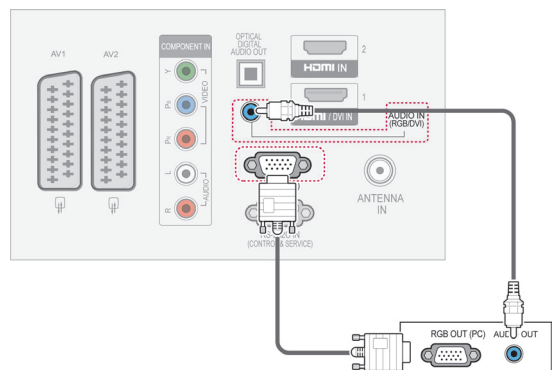



### PASTABA

- Venkite televizoriaus ekrane pernelyg ilgai laikyti fiksuotą vaizdą. Fiksuotas vaizdas gali nuolatinais atsispindėti ekrane; jeigu įmanoma, naudokite ekrano užsklandą.
- Kompiuterio režime gali atsirasti skiriamosios gebos, vertikalios vaizdo, kontrasto ar šviesumo trukdžių. Tokiu atveju nustatykite kompiuterio režimą į kitą skiriamąją gebą, pakeiskite atnaujinimo dažnį arba per meniu sureguliuokite šviesumą ir kontrastą, kol vaizdas taps ryškus. Jeigu kompiuterio grafines plokštės (karbatos) atnaujinimo dažnio pakeisti negalima, pakeiskite kompiuterio grafinę karbatą arba kreipkitės patarimo į kompiuterio grafines karbatos gamintoją.
- Synchronizavimo vertikalųjų ir horizontaliųjų dažnių įeinančios bangos forma yra atskira.
- Asmeninio kompiuterio režimu rekomenduojame naudoti 1920x1080, 60 Hz (išskyrus 42/50PT\*\*\*\*, 42/50PW\*\*\*\*, 22/26/32LK33\*\*, 19/26/32LV25\*\*, 19/22LV23\*\*), 1024x768, 60 Hz (tik 42/50PT\*\*\*\*, 42/50PW\*\*\*\*) 1360 x768, 60 Hz (tik 22/26/32LK33\*\*, 19/26/32LV25\*\*, 19/22LV23\*\*), tai turėtų užtikrinti geriausią vaizdo kokybę.
- Signalo kabelį iš kompiuterio monitoriaus išvesties prievado įjunkite į TELEVIZORIAUS RGB (PC) prievadą arba signalo kabelį iš kompiuterio HDMI išvesties prievado įjunkite į TELEVIZORIAUS HDMI IN (ar HDMI/DVI) prievadą.
- Kompiuterio garso kabelį įjunkite į TELEVIZORIAUS garso jungtį. (Garso kabeliai prie TELEVIZORIAUS nepriedami).
- Jei naudojate garso plokštę, nustatykite reikiamą AK garsą.
- Jeigu kompiuterio grafikos plokštė vienu metu neišveda ir analoginio, ir skaitmeninio RGB, kad televizoriuje būtų rodomas kompiuterio vaizdas, įjunkite tik arba RGB, arba HDMI/IN (ar HDMI/DVI IN).
- Jei naudojate HDMI į DVI kabelį, priklausomai nuo vaizdo plokštės gali neveikti DOS režimas.
- Jei naudojate pernelyg ilgą RGB-PC kabelį, ekrane gali būti trukdžių. Rekomenduojame naudoti trumpesnį nei 5 metrų ilgio kabelį. Jis užtikrina geriausios kokybės vaizdą.

## Prijungimas prie garso sistemos

Vietoje integruoto garsiakalbio naudokite išorinę garso sistemą.



### PASTABA

- Jei vietoje integruoto garsiakalbio naudojate išorinį garso įrenginį, televizoriaus garsiakalbio funkciją išjunkite (žr. p. 73).

## Skaitmeninė optinė garso jungtis

Perduoda skaitmeninį garso signalą iš televizoriaus į išorinį įrenginį. Sujunkite išorinį įrenginį su televizoriumi optiniu garso kabeliu, kaip tai parodyta šiame paveiksle.

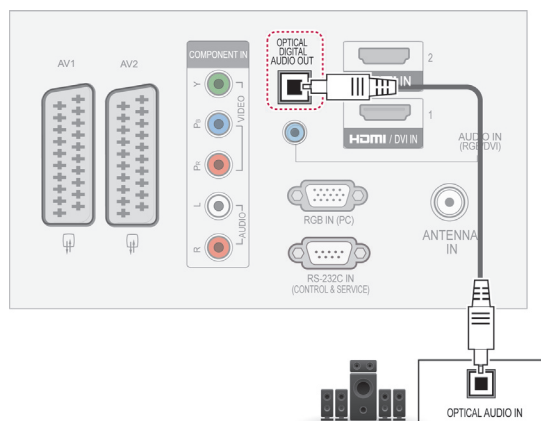

### PASTABA

- Nežiūrėkite į optinės išvesties prievadą. Žiūrėjimas į lazerio spindulį gali pakenkti regėjimui.

## Ausinių jungtis

(išskyrus 42PT25\*\*, 60PV25\*\*, 42/50PT35\*\*, 50PV35\*\*, 50/60PZ25\*\*, 42/50PW45\*\*, 50/60PZ55\*\*, 42/50PT45\*\*)

Perduoda ausinių signalą iš televizoriaus į išorinį įrenginį. Sujunkite išorinį įrenginį su televizoriumi ausinėmis, kaip tai parodyta šiame paveiksle.

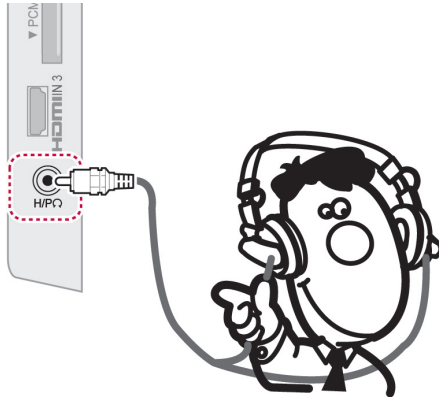

### ! PASTABA

- GARSAS meniu elementai yra išjungiami, kai prijungiamos ausinės.
- Kai keičiamas AV režimas su prijungtomis ausinėmis, pakeitimas yra pritaikomas vaizdai, bet ne garsui.
- Optinė skaitmeninė garso išvestis yra negalima, kai prijungiamos ausinės.
- Ausinių impedansas: 16  $\Omega$
- Didžiausia ausinių garso išvestis: nuo 10 mW iki 15 mW
- Ausinių lizdo dydis : 0,35 cm

## Prisijungimas prie USB

Prijunkite USB įrenginį, pvz., USB atmintuką, išorinį standųjį diską arba USB atminties kortelių skaitytuvą, prie televizoriaus ir pasiekite meniu „Mano medija“, kad galėtumėte naudoti įvairius multimedijos failus. „USB laikmenų prijungimas“, p.54 ir „Failų naršymas“, p.55 .

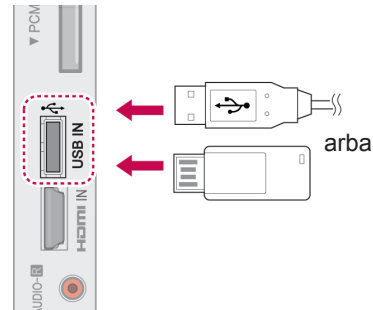

## Prisijungimas prie CI modulio

Žiūrėkite koduotas (mokamas) paslaugas skaitmeninės televizijos režimu.

Žr. p.37.

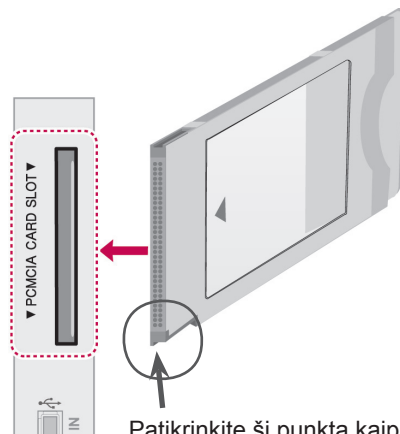

### ! PASTABA

- Patikrinkite, ar CI modulis yra teisinga kryptimi įdėtas į PCMCIA kortelės lizdą. Jei modulis nėra įdėtas tinkamai, tai gali padaryti žalą televizoriui ir PCMCIA kortelės lizdai.

## SIMPLINK jungtis

Naudokite televizoriaus nuotolinio valdymo pultą, kad leistumėte ir valdytumėte AV įrenginį, prijungtą HDMI kabeliu per HDMI-CEC. Jūsų televizorius veikia tik su įrenginiais, kurie palaiko HDMI-CEC.

Prijunkite vieną HDMI kabelio galą prie HDMI/DVI IN arba HDMI IN terminalo televizoriaus galinėje pusėje, o kitą jo galą prijunkite prie SIMPLINK įrenginio.

Belaidėje išorinėje išvestyje SIMPLINK funkcija nepalaikoma.

### ! PASTABA

- Jei prijungtas įrenginys nepalaiko HDMI-CEC, SIMPLINK funkcija naudotis negalima.
- Kad veiktų SIMPLINK, reikia naudoti aukštos spartos HDMI kabelį su \*CEC funkcija. (\*CEC: Consumer Electronics Control (Vartotojo elektroninės įrangos valdymas)).

## SIMPLINK funkcijos įjungimas

- 1 Paspauskite SIMPLINK, kad pasiektumėte SIMPLINK meniu.
  - 2 Spausdami navigacijos mygtukus nuslinkite iki **Įjungti**.
  - 3 Paspauskite navigacijos mygtukus, kad nuslinktumėte iki vieno iš įrenginių, ir paspauskite mygtuką **OK** (gerai).
- Pateiktas vaizdas gali skirtis nuo jūsų televizoriaus.

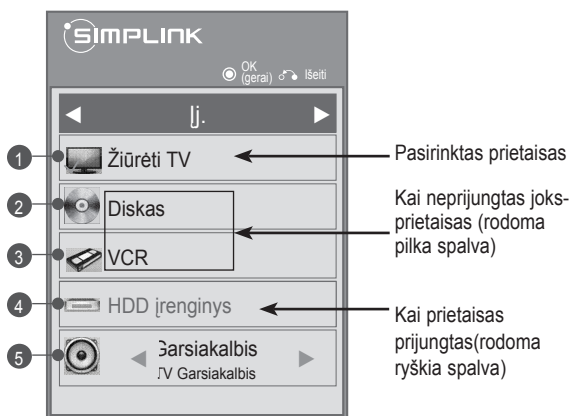

Nr.	Apibūdinimas
1	Rodo anksčiau žiūrėtą televizijos kanalą.
2	Leidžia diskus. Kai yra pasiekiami keli diskai, disko pavadinimas yra rodomas ekrano apačioje.
3	Valdo prijungtą vaizdo leistuvą.
4	HDD įrašų leidimas: valdo HDD išsaugotus įrašus.
5	Garso išvestis namų kino garsiakalbiui arba garso išvestis televizoriui: perjungia garso išvestį iš namų kino garsiakalbio į televizijos garsiakalbį.

- Prieš pasirinktą įrenginį rodoma žymimoji varnelė.
- Prieinamas įrenginys rodomas ryškia spalva.
- Neprieinamas įrenginys rodomas pilkai.

- 4 Valdykite pasirinktą AV įrenginį.
  - **Tiesioginis paleidimas:** prijungę AV įrenginius prie televizoriaus, galite tiesiogiai valdyti įrenginius ir paleisti medijas be papildomų nustatymų.
  - **Pasirinkite AV įrenginį:** leidžia pasirinkti vieną AV įrenginį, prijungtą prie televizoriaus.
  - **Disko atkūrimas:** prijungtus AV įrenginius valdykite spausdami navigacijos mygtukus, **OK** (gerai), ►, ■, II, ◀◀ ir ►► mygtukus.
  - **Išjungti visus įrenginius:** išjungus televizorių, išjungiami visi prijungti įrenginiai.
  - **Perjungti garso išvestį:** tai paprastas būdas perjungti garso išvestį.
  - **Sinchr. maitinimo įjungimas:** prijungus įrangą su SIMPLINK funkcija, paleidžiamas HDMI terminalas, o televizorius automatiškai įsijungia.

### ! PASTABA

- Jei įvesties šaltinį pakeisite paspaudę INPUT (įvestis), vykstanti SIMPLINK įrenginio funkcija sustos.
- Jei pasirinksite įrenginį, kuris turi namų kino funkciją, garso išvestis automatiškai persijungs į namų kino sistemos garsiakalbį, o televizoriaus garsiakalbis išsijungs.
- Jei prijungta SIMPLINK namų kino sistema neleidžia garso iš televizoriaus, prijunkite optiniu kabeliu SKAITMENINĖS GARSO IŠVESTIES terminalą televizoriaus gale prie SKAITMENINĖS GARSO ĮVESTIES terminalo SIMPLINK įrenginio gale.



# TELETEKSTAS

- Kai kuriose šalyse nebus galima išrinkti teletksto funkcijos.

Teletekstas – tai nemokama informacijos sistema, kurią transliuoja daugelis TV stočių ir kurioje pateikiamos naujausios žinios, televizijos programos, biržų naujienos ir daug kitų temų.

Šio televizoriaus teleteksto dekoderis palaiko sistemas SIMPLE, TOP ir FASTEXT. SIMPLE (standartinį teletekstą) sudaro puslapiai, kuriuos galima pasirinkti, tiesiogiai įvedus atitinkamą puslapio numerį. Sistemos TOP ir FASTEXT yra labiau pažangūs būdai greitai ir lengvai naudotis teleteksto informacija.

## Įjunkite / išjunkite

Norėdami įsijungti teletekstą, spauskite mygtuką **TEXT** (tekstas). Ekrane rodomas pirmasis arba paskutinis puslapis.

Ekrano viršuje yra rodomi dviejų puslapių numeriai, TV stoties pavadinimas, data ir laikas. Pirmasis puslapio numeris rodo įsijungimą, o antrasis – rodomo puslapio numerį.

Norėdami išjungti teletekstą, spauskite mygtuką **TEXT** (tekstas). Grįžtama į ankstesnį režimą.

## „Simple text“

### Puslapio pasirinkimas

- 1 Skaičių mygtukais surinkite pageidaujamo puslapio numerį iš trijų skaitmenų. Jeigu rinkdamiesi paspaudėte neteisingą skaičių, baikite rinkti trijų skaitmenų numerį, o po to iš naujo surinkite teisingą puslapio numerį.
- 2 Jeigu norite  $\wedge$   $\vee$  pasirinkti ankstesnį arba kitą puslapį, galite spausti mygtuką **P**.

## „Top text“

Naudotojo vadove ekrano apačioje rodomi keturi laukai – raudonas, žalias, geltonas ir mėlynas. Geltonajame lauke nurodoma kita grupė, o mėlynajame lauke nurodomas kitas blokas.

### Bloko / grupės / puslapio pasirinkimas

- 1 Mėlynuoju mygtuku galite pereiti nuo vieno bloko prie kito.
- 2 Geltonuoju mygtuku pereinama prie kitos grupės, automatiškai pereinant į kitą bloką.
- 3 Žaliuoju mygtuku galite pereiti prie kito esamo puslapio, automatiškai pereidami į kitą grupę.
- 4 Arba galite naudoti **P**  $\wedge$  mygtuką. Raudonuoju mygtuku grįžtama į ankstesnįjį pasirinkimą. Taip pat galima naudoti mygtuką **P**  $\vee$ .

### Tiesioginis puslapio pasirinkimas

Jei įjungtas SIMPLE teleteksto režimas, galite pasirinkti puslapį įveddami jį kaip trijų skaitmenų numerį skaičių mygtukais TOP režimu.

## „Fastext“

Teleteksto puslapiai koduojami spalvomis ekrano apačios kryptimi ir pasirenkami paspaudžiant atitinkamą mygtuką.

### Puslapio pasirinkimas

- 1 Paspauskite mygtuką **T.OPT** ir naudodami navigacijos mygtukus pasirinkite  meniu. Rodomas indekso puslapis.
- 2 Galite pasirinkti spalvomis palei apačios liniją koduojamus puslapius atitinkamos spalvos mygtukais.
- 3 Jei aktyvus SIMPLE teleteksto režimas, galite pasirinkti puslapį įvesdami jo trijų skaitmenų numerį skaičių mygtukais režimu FASTEXT.
- 4 Jeigu norite  $\wedge$   $\vee$  pasirinkti ankstesnį arba kitą puslapį, galite spausti mygtuką **P**.

## Specialioji teleteksto funkcija

Paspauskite mygtuką **T. OPT** (Teksto parinktis) ir tada navigacijos mygtukais pasirinkite meniu **Teksto parinktis**.

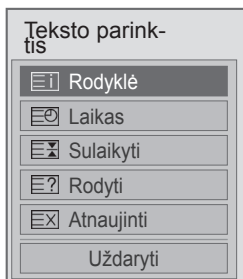

### Indeksas

Pasirinkite kiekvieną rodyklės puslapį.

### Laikas

Peržiūrint televizijos programą, pasirinkite šį meniu, jei norite dešiniajame viršutiniame ekrano kampe rodyti laiką.

Teleteksto režime šiuomygtuku galima pasirinkti tęstinį teleteksto puslapį. Tęstinio puslapio numeris rodomas ekrano apačioje. Norėdami sustabdyti ar pakeisti tęstinį puslapį, paspauskite raudoną / žalią, < > arba skaičių mygtukus.

### Sulaikyti

Sustabdo automatinį puslapio pakeitimą, kuris įvyks, jei teleteksto puslapį sudaro 2 ar daugiau tęstinių puslapių.

Tęstinių puslapių skaičius ir rodomas tęstinis puslapis paprastai nurodomas ekrane po laiku. Kai pasirenkamas šis meniu, kairiajame viršutiniame ekrano kampe rodomas sustojimosimbolis, o automatinis puslapių keitimas tampa neaktyviu.

### Rodyti

Pasirinkite šį meniu, jei norite parodyti paslėptą informaciją, tokią kaip mįslių arba galvosūkių sprendimai.

### Atnaujinti

Laukiant naujo teleteksto puslapio, ekrane rodomas normalus TELEVIZORIAUS vaizdas. Kairiajame viršutiniame ekrano kampe rodomas indikatorius. Kai ekrane atsiranda naujas teleteksto puslapis, indikatorius keičiasi į puslapio numerį. Dar kartą pasirinkite šį meniu, jei norite parodyti atnaujintą teleteksto puslapį.



### PASTABA

- Jungtinėje Karalystėje (skaitmeniniu režimu) mygtukas **T. OPT** (teksto parinktis) neveikia.

# SKAITMENINIS TELETEKSTAS

- \*Ši funkcija veikia tik Jungtinėje Karalystėje ir Airijoje.

Televizorius leidžia naudotis skaitmeniniu teletekstu su smarkiai pagerintais įvairiais aspektais, pavyzdžiui, tekstu,

grafika ir t.t. Prieigą prie šio skaitmeninio teleteksto galima gauti per specialias skaitmeninio teleteksto paslaugas ir specifines paslaugas, transliuojančias skaitmeninį teletekstą.

## Teletekstas skaitmeninėje paslaugoje



- 1 Spausdami skaičių mygtukus arba **P**  $\wedge$   $\vee$  mygtuką, pasirinkite skaitmeninę paslaugą, transliuojančią skaitmeninį teletekstą.
- 2 Vadovaukitės nurodymais dėl skaitmeninio teleteksto ir pereikite prie kito etapo paspausdami **TEXT** (teksto), **OK (gerai)**, **navigacijos mygtukus**, **raudoną**, **žalią**, **geltoną**, **mėlyną** arba **SKAIČIŲ** mygtukus ir t. t.
- 3 Norėdami įjungti kitą skaitmeninio teleteksto paslaugą, tiesiog pasirinkite kitą paslaugą, spausdami skaičių ar **P**  $\wedge$   $\vee$  mygtuką.

## Teletekstas skaitmeninėje paslaugoje



- 1 Spausdami skaičių mygtukus ar **P**  $\wedge$   $\vee$  mygtuką, pasirinkite tam tikrą paslaugą, transliuojančią skaitmeninį teletekstą.
- Teletekstą įjunkite paspausdami **TEXT** (teksto) ar spalvotus mygtukus.
- 3 Vadovaukitės nurodymais dėl skaitmeninio teleteksto ir pereikite prie kito etapo paspausdami **OK (gerai)**, **navigacijos mygtukus**, **raudoną**, **žalią**, **geltoną**, **mėlyną** arba **SKAIČIŲ** mygtukus ir t. t.
- 4 Norėdami išjungti teletekstą ir žiūrėti **televizorių**, paspauskite **TEXT** (teksto) ar spalvotus mygtukus.

Kai kurios paslaugos leidžia prieiti prie tekstinių paslaugų paspaudžiant raudoną mygtuką.

# TECHNINĖ PRIEŽIŪRA

Reguliariai atnaujinkite ir valykite savo televizorių, kad užtikrintumėte geriausią jo veikimą ir pailgintumėte eksploataavimo trukmę.

## Televizoriaus valymas



### ĮSPĖJIMAS

- Prieš pradėdami, būtinai išjunkite maitinimą ir atjunkite maitinimo laidą ir visus kitus kabelius.
- Jei ilgą laiką televizorius bus paliktas be priežiūros ir nenaudojamas, atjunkite maitinimo laidą iš sieninio elektros lizdo, kad išvengtumėte galimos žalos dėl žaibo ar elektros energijos pertrūkių.

## Ekranas ir rėmas

Norėdami nuvalyti dulkes, nušluostykite paviršių sausu, švariu ir minkštu audiniu.

Dideliems nešvarumams pašalinti, nušluostykite paviršių švariame vandenyje arba praskiestame švelniame valiklyje sudrėkintu audiniu. Tuomet iškart nušluostykite sausu audiniu.



### ĮSPĖJIMAS

- Nespauskite, netrinkite ir nedaužykite paviršiaus nagu ar aštriu daiktu, nes galite subraižyti ekraną ir sukelti vaizdo iškraipymus.
- Nenaudokite jokių chemikalų, pvz., vaško, benzeno, alkoholio, skiediklių, insekticidų, oro gaiviklių, lubrikantų, nes jie gali sugadinti ekrano apdailą ir išblukinti spalvas.

## Korpusas ir stovas

Norėdami nuvalyti dulkes ar purvą, nušluostykite korpusą sausu, švariu ir minkštu audiniu.

Dideliems nešvarumams pašalinti, nušluostykite korpusą švariame vandenyje arba vandenyje su trupučiu švelnaus valiklio sudrėkintu audiniu. Tuomet iškart nušluostykite sausu audiniu.



### ĮSPĖJIMAS

- Nepurškite ant paviršiaus skysčių. Jei į televizorių pateks vanduo, gali kilti gaisras, elektros smūgis arba gedimas.
- Nenaudokite chemikalų, nes jie gali sugadinti paviršių.

## Maitinimo laidas

Reguliariai šalinkite susikaupusias dulkes ir purvą nuo maitinimo laido.

## Kaip išvengti „vaizdo išdeginimo“ arba „išdeginimo“ televizoriaus ekrane

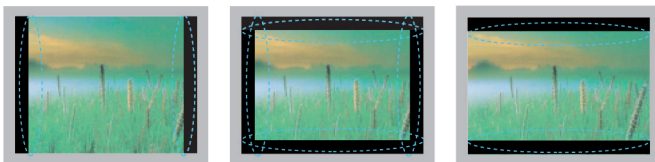

- Jei televizoriaus ekranas ilgą laiką rodo fiksuotą vaizdą, tas vaizdas gali „išdegti“ ir likti nuolatiniu defektu ekrane. Tokiam „vaizdo išdeginimui“ ar „išdeginimui“ garantija neteikiama.
- Jei televizoriaus vaizdo formatas ilgam laikui yra nustatytas į 4:3, vaizdo išdeginimas gali atsirasti apatinėje televizoriaus ekrano dalyje.
- Venkite ilgą laiką rodyti statinį vaizdą televizoriaus ekrane (2 ar daugiau valandų LCD ekrane arba 1 ir daugiau valandų plazminiame televizoriuje), kad „neišdegtų“ vaizdas.

# GEDIMŲ ŠALINIMAS

## Bendra

Problema	Sprendimas
Nepavyksta valdyti televizoriaus nuotolinio valdymo pultu.	<ul style="list-style-type: none"> <li>Patikrinkite gaminio nuotolinio valdymo jutiklį ir pabandykite dar kartą.</li> <li>Patikrinkite, ar tarp gaminio ir nuotolinio valdymo pulto nėra kliūčių.</li> <li>Patikrinkite, ar baterijos dar veikia ir yra tinkamai įdėtos ( ⊕ prie ⊕, ⊖ prie ⊖).</li> <li>Patikrinkite, ar nuotolinio valdymo pulto naudojimui pasirinktas tinkamas įvesties šaltinis, pvz., TV arba VCR.</li> </ul>
Nėra ne vaizdo, nei garso.	<ul style="list-style-type: none"> <li>Patikrinkite, ar gaminys yra įjungtas.</li> <li>Patikrinkite, ar maitinimo laidas įjungtas į sieninį elektros lizdą.</li> <li>Patikrinkite, ar nėra problemų su sieniniu elektros lizdu, prijungdami prie jo kitus gaminius.</li> </ul>
Įjungus televizorių lėtai pasirodo vaizdas.	<ul style="list-style-type: none"> <li>Vaizdas yra prislopintas per televizoriaus paleidimo procesą. Tai yra normalu. Jei vaizdas nepasirodo per kelias minutes, ištraukite televizoriaus laidą iš elektros lizdo, palaukite 30 sekundžių ir pabandykite iš naujo. Jei vaizdas vis dar nepasirodo, kreipkitės į įgaliotąjį techninės priežiūros centrą savo apylinkėse.</li> </ul>
Nepavyksta prijungti išorinių įrenginių.	<ul style="list-style-type: none"> <li>Žr. „<b>Ryšio apžvalga</b>“ (Žr. p.82) ir prijunkite išorinį įrenginį.</li> </ul>
Televizorius netikėtai išsijungia.	<ul style="list-style-type: none"> <li>Patikrinkite maitinimo valdymo nustatymus. Gali būti pertrauktas elektros tiekimas.</li> <li>Patikrinkite, ar laiko nustatymuose neįjungta Automatinio miego funkcija. Žr. „<b>Išsijungimo laikmatis</b>“ (Žr. p.76).</li> <li>Jei įjungus televizorių jis negaus jokio signalo, po 15 minučių televizorius išsijungs automatiškai. (Išskyrus 22/26/32LK335C, 32/37/42LK455C, 19/22/26/32LV255C, 32/37/42/47LV355C)</li> </ul>

## Garsas

Problema	Sprendimas
Rodant vaizdą negirdimas garsas.	<ul style="list-style-type: none"> <li>Paspauskite  + arba - mygtuką.</li> <li>Patikrinkite, ar garsas nenutildytas, paspausdami mygtuką <b>MUTE</b> (nutildyti).</li> <li>Pereikite prie kitų kanalų. Gali būti, kad čia transliacijos problema.</li> <li>Patikrinkite, ar tinkamai prijungti garso kabeliai.</li> </ul>
Vienas iš garsiakalbių skleidžia triukšmą ir neleidžia garso.	<ul style="list-style-type: none"> <li>Dėl aplinkos temperatūros ir drėgmės pokyčių jungiant ar išjungiant gaminį gali girdėtis neįprastas triukšmas.</li> <li>Tai nereiškia problemų su jūsų gaminiu.</li> </ul>

## Vaizdas

Problema	Sprendimas
Vaizdas rodomas nespaltvotai arba labai prastos spalvų kokybės.	<ul style="list-style-type: none"> <li>• Pakoreguokite spalvų pritaikymą meniu <b>VAIZDAS</b> (Žr. p.66).</li> <li>• Išlaikykite pakankamą atstumą tarp šio gaminio ir kitų elektronikos gaminių.</li> <li>• Pereikite prie kitų kanalų. Gali būti, kad čia transliacijos problema.</li> </ul>
Pasirodo horizontalios ar vertikalios juostos arba išsilieję vaizdai	<ul style="list-style-type: none"> <li>• Patikrinkite, ar nėra vietinių trukdžių, kaip antai elektrinių prietaisų ar įrankių.</li> </ul>
Vaizdai rodomi su linijomis ar ruožais	<ul style="list-style-type: none"> <li>• Patikrinkite anteną arba nukreipkite ją tinkama kryptimi.</li> </ul>
Išjungus gaminį, pasirodo liekamieji (šešėliniai) vaizdai	<ul style="list-style-type: none"> <li>• Dėl ilgą laiką rodyto statinio vaizdo gali būti pažeisti pikseliai (išdegęs vaizdas). Siekdami apsaugoti ekrano pikselius nuo pažeidimo, naudokite ekrano užsklandą.</li> </ul>
Maitinimas įjungtas, tačiau ekranas atrodo visiškai tamsus.	<ul style="list-style-type: none"> <li>• Pakoreguokite šviesumą ir kontrastą meniu <b>VAIZDAS</b> (Žr. p.66).</li> </ul>
Ekране pasirodo pranešimas „Nėra signalo“.	<ul style="list-style-type: none"> <li>• Patikrinkite, ar gaminiai ir televizoriai tinkamai sujungti signalo kabeliu.</li> <li>• Patikrinkite pasirinktą įvestį paspausdami <b>INPUT (įvestis)</b>.</li> </ul>
Ekране pasirodo juodi taškai.	<ul style="list-style-type: none"> <li>• Ekране gali būti matomi keli raudoni, žali, balti ar juodi taškeliai, kuriuos galima priskirti LCD ekrano charakteristikoms.</li> <li>• Tai yra normalu.</li> </ul>
Ekrano nuokrypis neteisingas.	<ul style="list-style-type: none"> <li>• Pakoreguokite padėties nustatymą meniu <b>VAIZDAS</b> (Žr. p.66).</li> <li>• Patikrinkite, ar vaizdo plokštės skiriamoji geba ir dažnis yra palaikomi gaminio. Jei dažnis nepatenka į diapazoną, nustatykite rekomenduojamą skiriamąją gebą naudodami išorinio įrenginio ekrano nustatymus.</li> </ul>
Ekrano fone pasirodo plonos linijos.	<ul style="list-style-type: none"> <li>• Patikrinkite vaizdo kabelio jungtis.</li> </ul>
Pasirodo horizontalūs triukšmai ir išskydę ženklai.	<ul style="list-style-type: none"> <li>• Pakoreguokite fazės nustatymą meniu <b>VAIZDAS</b> . Žr. „EKRRANAS“ (Žr. p.66).</li> </ul>
Kai kurių kanalų priėmimo signalas prastas	<ul style="list-style-type: none"> <li>• Pereikite prie kitų kanalų. Gali būti, kad čia transliacijos problema.</li> <li>• Stoties signalas gali būti silpnas. Nukreipkite anteną tinkama kryptimi.</li> <li>• Patikrinkite, ar nėra vietinių trukdžių, kaip antai elektrinių prietaisų ar įrankių.</li> </ul>

# SPECIFIKACIJA

MODELIAI		42PT25**	60PV25**
		42PT250-ZA / 42PT250N-ZA 42PT250A-ZA / 42PT250K-ZA	60PV250-ZA / 60PV250N-ZA 60PV250A-ZA / 60PV250K-ZA
Matmenys (P x A x G)	Su stovu	987,6 mm x 662,8 mm x 230,5 mm	1390,8 mm x 905,2 mm x 334,7 mm
	Be stovo	987,6 mm x 608,9 mm x 52,5 mm	1390,8 mm x 835,5 mm x 52,5 mm
Masė	Su stovu	21,4 kg	42,6 kg
	Be stovo	19,9 kg	38,5 kg
MODELIAI		42PT351* / 42PT353* 42PT352*	50PT351* / 50PT353* 50PT352*
		42PT351-ZC / 42PT351A-ZC 42PT351N-ZC / 42PT351K-ZC 42PT352-ZB / 42PT352A-ZB 42PT352N-ZB / 42PT352K-ZB 42PT353-ZA / 42PT353A-ZA 42PT353N-ZA / 42PT353K-ZA	50PT351-ZC / 50PT351A-ZC 50PT351N-ZC / 50PT351K-ZC 50PT352-ZB / 50PT352A-ZB 50PT352N-ZB / 50PT352K-ZB 50PT353-ZA / 50PT353A-ZA 50PT353N-ZA / 50PT353K-ZA
Matmenys (P x A x G)	Su stovu	991,8 mm x 667,0 mm x 230,5 mm	1176,1 mm x 774,7 mm x 289,8 mm
	Be stovo	991,8 mm x 613,8 mm x 52,5 mm	1176,1 mm x 716,5 mm x 52,5 mm
Svoris	Su stovu	21,5 kg	29,6 kg
	Be stovo	20,0 kg	27,3 kg
MODELIAI		42PT350*	50PT350*
		42PT350-ZD / 42PT350N-ZD 42PT350A-ZD / 42PT350K-ZD	50PT350-ZD / 50PT350N-ZD 50PT350A-ZD / 50PT350K-ZD
Matmenys (P x A x G)	Su stovu	991,8 mm x 667,0 mm x 230,5 mm	1176,1 mm x 774,7 mm x 289,8 mm
	Be stovo	991,8 mm x 613,8 mm x 52,5 mm	1176,1 mm x 716,5 mm x 52,5 mm
Svoris	Su stovu	21,5 kg	29,6 kg
	Be stovo	20,0 kg	27,3 kg
MODELIAI		50PV35**	
		50PV350-ZD / 50PV350A-ZD 50PV350T-ZD / 50PV350N-ZD	
Matmenys (P x A x G)	Su stovu	1176,1 mm x 774,7 mm x 289,8 mm	
	Be stovo	1176,1 mm x 716,5 mm x 52,5 mm	
Svoris	Su stovu	29,9 kg	
	Be stovo	27,6 kg	
CI Module Size (Width x Height x Depth)		100,0 mm x 55,0 mm x 5,0 mm	

Atnaujinus šio gaminio funkcijas, gaminio specifikacija gali būti keičiama be išankstinio įspėjimo. Informaciją apie maitinimą ir energijos sąnaudas žr. etiketėje ant gaminio.



MODELIAI		50PZ25**	60PZ25**
		50PZ250-ZB / 50PZ250N-ZB 50PZ250A-ZB / 50PZ250T-ZB	60PZ250-ZB / 60PZ250N-ZB 60PZ250A-ZB / 60PZ250T-ZB
Matmenys (P x A x G)	Su stovu	1171,9 mm x 770,9 mm x 289,8 mm	1390,8 mm x 905,2 mm x 334,7 mm
	Be stovo	1171,9 mm x 712,2 mm x 52,5 mm	1390,8 mm x 835,5 mm x 52,5 mm
Svoris	Su stovu	29,8 kg	42,6 kg
	Be stovo	27,5 kg	38,5 kg
MODELIAI		42PW45**	50PW45**
		42PW450-ZA / 42PW450N-ZA 42PW450A-ZA / 42PW450T-ZA 42PW451-ZD / 42PW451N-ZD 42PW451A-ZD / 42PW451T-ZD	50PW450-ZA / 50PW450N-ZA 50PW450A-ZA / 50PW450T-ZA 50PW451-ZD / 50PW451N-ZD 50PW451A-ZD / 50PW451T-ZD
Matmenys (P x A x G)	Su stovu	984,0 mm x 662,7 mm x 230,5 mm	1168,7 mm x 768,3 mm x 289,7 mm
	Be stovo	984,0 mm x 608,9 mm x 52,5 mm	1168,7 mm x 712,2 mm x 52,5 mm
Svoris	Su stovu	21,5 kg	29,5 kg
	Be stovo	20,0 kg	27,2 kg
MODELIAI		50PZ55**	60PZ55**
		50PZ550-ZA / 50PZ550N-ZA 50PZ550A-ZA / 50PZ550T-ZA 50PZ551-ZC / 50PZ552-ZD	60PZ550-ZA / 60PZ550N-ZA 60PZ550A-ZA / 60PZ550T-ZA 60PZ551-ZC / 60PZ552-ZD
Matmenys (P x A x G)	Su stovu	1172,3 mm x 770,9 mm x 289,8 mm	1391,1 mm x 905,2 mm x 334,7 mm
	Be stovo	1172,3 mm x 712,2 mm x 52,5 mm	1391,1 mm x 835,5 mm x 52,5 mm
Svoris	Su stovu	29,8 kg	42,6 kg
	Be stovo	27,5 kg	38,5 kg
MODELIAI		42PT45**	50PT45**
		42PT450-ZB / 42PT450N-ZB 42PT450A-ZB / 42PT450K-ZB	50PT450-ZB / 50PT450N-ZB 50PT450A-ZB / 50PT450K-ZB
Matmenys (P x A x G)	Su stovu	984,0 mm x 662,7 mm x 230,5 mm	1168,7 mm x 768,3 mm x 289,7 mm
	Be stovo	984,0 mm x 608,9 mm x 52,5 mm	1168,7 mm x 712,2 mm x 52,5 mm
Svoris	Su stovu	21,5 Kg	29,5 Kg
	Be stovo	20,0 Kg	27,2 Kg
CI Module Size (Width x Height x Depth)		100,0 mm x 55,0 mm x 5,0 mm	

Atnaujinus šio gaminio funkcijas, gaminio specifikacija gali būti keičiama be išankstinio įspėjimo. Informaciją apie maitinimą ir energijos sąnaudas žr. etiketėje ant gaminio.

MODELIAI		22LK33**	26LK33**
		22LK330-ZB / 22LK330A-ZB 22LK330N-ZB / 22LK331-ZA 22LK330U-ZB / 22LK335C-ZB	26LK330-ZB / 26LK330A-ZB 26LK330N-ZB / 26LK331-ZA 26LK330U-ZB / 26LK335C-ZB
Matmenys (P x A x G)	Su stovu	526,0 mm x 377,0 mm x 165,0 mm	663,0 mm x 484,0 mm x 207,0 mm
	Be stovo	526,0 mm x 331,0 mm x 65,0 mm	663,0 mm x 423,0 mm x 79,9 mm
Svoris	Su stovu	4,3 kg	7,6 kg
	Be stovo	4,0 kg	6,5 kg
Power requirement		AC100-240V~ 50/60Hz	AC100-240V~ 50/60Hz
Power Consumption		55 W	100 W
MODELIAI		32LK33**	32LK43**
		32LK330-ZB / 32LK330A-ZB 22LK330N-ZB / 32LK331-ZA 32LK330U-ZB / 32LK335C-ZB	32LK430-ZA / 32LK430N-ZA 32LK430A-ZA / 32LK430U-ZA
Matmenys (P x A x G)	Su stovu	800,0 mm x 565,0 mm x 207,0 mm	799,0 mm x 555,0 mm x 207,0 mm
	Be stovo	800,0 mm x 509,0 mm x 73,8 mm	799,0 mm x 506,0 mm x 73,5 mm
Svoris	Su stovu	9,6 kg	9,4 kg
	Be stovo	8,6 kg	8,4 kg
Power requirement		AC100-240V~ 50/60Hz	AC100-240V~ 50/60Hz
Power Consumption		120 W	120 W
MODELIAI		37LK43**	42LK43**
		37LK430-ZA / 37LK430N-ZA 37LK430A-ZA / 37LK430U-ZA	42LK430-ZA / 42LK430N-ZA 42LK430A-ZA / 42LK430U-ZA
Matmenys (P x A x G)	Su stovu	916,0 mm x 625,0 mm x 261,0 mm	1023,0 mm x 685,0 mm x 261,0 mm
	Be stovo	916,0 mm x 575,0 mm x 77,4 mm	1023,0 mm x 635,0 mm x 76,6 mm
Svoris	Su stovu	12,5 kg	15,1 kg
	Be stovo	10,8 kg	13,5 kg
Power requirement		AC100-240V~ 50/60Hz	AC100-240V~ 50/60Hz
Power Consumption		160 W	180 W
CI Module Size (Width x Height x Depth)		100,0 mm x 55,0 mm x 5,0 mm	

MODELIAI		32LK45**	37LK45**
		32LK450-ZB / 32LK450A-ZB 32LK450N-ZB / 32LK450U-ZB 32LK451-ZA / 32LK455C-ZB	37LK450-ZB / 37LK450A-ZB 37LK450N-ZB / 37LK450U-ZB 37LK451-ZA / 37LK455C-ZB
Matmenys (P x A x G)	Su stovu	795,0 mm x 568,0 mm x 207,0 mm	913,0 mm x 639,0 mm x 265,0 mm
	Be stovo	795,0 mm x 504,0 mm x 73,5 mm	913,0 mm x 571,0 mm x 77,4 mm
Svoris	Su stovu	9,6 kg	12,8 kg
	Be stovo	8,5 kg	11,1 kg
Power requirement		AC100-240V~ 50/60Hz	AC100-240V~ 50/60Hz
Power Consumption		120 W	160 W
MODELIAI		42LK45**	32LK53**
		42LK450-ZB / 42LK450A-ZB 42LK450N-ZB / 42LK450U-ZB 42LK451-ZA / 42LK455C-ZB	32LK530-ZC / 32LK530N-ZC 32LK530A-ZC / 32LK530U-ZC 32LK530T-ZC
Matmenys (P x A x G)	Su stovu	1019,0 mm x 698,0 mm x 265,0 mm	797,0 mm x 555,0 mm x 207,0 mm
	Be stovo	1019,0 mm x 631,0 mm x 76,5 mm	797,0 mm x 495,0 mm x 73,8 mm
Svoris	Su stovu	15,1 kg	9,8 kg
	Be stovo	13,4 kg	8,7 kg
Power requirement		AC100-240V~ 50/60Hz	AC100-240V~ 50/60Hz
Power Consumption		180 W	140 W
MODELIAI		42LK53**	47LK53**
		42LK530-ZC / 42LK530N-ZC 42LK530A-ZC / 42LK530U-ZC 42LK530T-ZC	47LK530-ZC / 47LK530N-ZC 47LK530A-ZC / 47LK530U-ZC 47LK530T-ZC
Matmenys (P x A x G)	Su stovu	1024,0 mm x 685,0 mm x 261,0 mm	1137,0 mm x 758,0 mm x 270,0 mm
	Be stovo	1024,0 mm x 621,0 mm x 76,8 mm	1137,0 mm x 685,0 mm x 76,8 mm
Svoris	Su stovu	15,5 kg	20,3 kg
	Be stovo	13,9 kg	18,3 kg
Power requirement		AC100-240V~ 50/60Hz	AC100-240V~ 50/60Hz
Power Consumption		200 W	250 W
CI Module Size (Width x Height x Depth)		100,0 mm x 55,0 mm x 5,0 mm	

Atnaujinus šio gaminio funkcijas, gaminio specifikacija gali būti keičiama be išankstinio įspėjimo.

MODELIAI		32LK55**	42LK55**	
				32LK550-ZA / 32LK550A-ZA 32LK550N-ZA / 32LK550U-ZA 32LK551-ZB / 32LK550T-ZA
Matmenys (P x A x G)	Su stovu	795,0 mm x 568,0 mm x 207,0 mm	1019,0 mm x 698,0 mm x 265,0 mm	
	Be stovu	795,0 mm x 504,0 mm x 73,5 mm	1019,0 mm x 631,0 mm x 76,5 mm	
Svoris	Su stovu	9,2 kg	15,1 kg	
	Be stovu	8,1 kg	13,4 kg	
Power requirement		AC100-240V~ 50/60Hz	AC100-240V~ 50/60Hz	
Power Consumption		140 W	190 W	
MODELIAI		19LV25** / 19LV23**	22LV25** / 22LV23**	
				19LV2500-ZA / 19LV250N-ZA 19LV250A-ZA / 19LV250U-ZA 19LV2300-ZA / 19LV230N-ZA 19LV230A-ZA / 19LV230U-ZA 19LV255C-ZA
Matmenys (P x A x G)	Su stovu	455,2 mm x 354,5 mm x 150,7 mm	471,2 mm x 365,9 mm x 155,4 mm	
	Be stovu	455,2 mm x 313,1 mm x 40,9 mm	471,2 mm x 315,5 mm x 40,9 mm	
Svoris	Su stovu	2,8 kg	3,4 kg	
	Be stovu	2,5 kg	3,2 kg	
Power requirement		DC 24 V, 1,4 A, 38 W AC-DC adapteris: 24 V $\overline{\text{---}}$ , 2,5 A / AC 100-240 V~ 50 / 60 Hz	DC 24 V, 1,7 A, 40 W AC-DC adapteris: 24 V $\overline{\text{---}}$ , 2,5 A / AC 100-240 V~ 50 / 60 Hz	
MODELIAI		26LV25**		
				26LV2500-ZA / 26LV2540-ZE / 26LV250A-ZA / 26LV254A-ZE 26LV250N-ZA / 26LV254N-ZE / 26LV250U-ZA / 26LV254U-ZE 26LV255C-ZA
Matmenys (P x A x G)	Su stovu	635,6 mm x 475,0 mm x 178,0 mm		
	Be stovu	635,6 mm x 413,5 mm x 40,9 mm		
Svoris	Su stovu	5,6 kg		
	Be stovu	5,0 kg		
Power requirement		DC 24 V, 1,8 A, 50 W AC-DC adapteris: 24 V $\overline{\text{---}}$ , 2,5 A / AC 100-240 V~ 50 / 60 Hz		
MODELIAI		32LV25**		
				32LV2500-ZA / 32LV2540-ZE / 32LV250A-ZA / 32LV254A-ZE 32LV250N-ZA / 32LV254N-ZE / 32LV250U-ZA / 32LV254U-ZE 32LV255C-ZA
Matmenys (P x A x G)	Su stovu	777,0 mm x 552,0 mm x 234,0 mm		
	Be stovu	777,0 mm x 501,0 mm x 35,4 mm		
Svoris	Su stovu	11,9 kg		
	Be stovu	10,7 kg		
Power requirement		AC100-240V~ 50/60Hz		
Power Consumption		70 W		
CI Module Size (Width x Height x Depth)		100,0 mm x 55,0 mm x 5,0 mm		

Atnaujinus šio gaminio funkcijas, gaminio specifikacija gali būti keičiama be išankstinio įspėjimo.

MODELIAI		32LV35**	37LV35**
		32LV3500-ZA / 32LV3550-ZB 32LV350A-ZA / 32LV355A-ZB 32LV350N-ZA / 32LV355N-ZB 32LV350U-ZA / 32LV355U-ZB 32LV355T-ZC / 32LV355C-ZB 32LV3551-ZD	37LV3500-ZA / 37LV3550-ZB 37LV350A-ZA / 37LV355A-ZB 37LV350N-ZA / 37LV355N-ZB 37LV350U-ZA / 37LV355U-ZB 37LV355T-ZC / 37LV355C-ZB 37LV3551-ZD
Matmenys (P x A x G)	Su stovu	764,0 mm x 545,0 mm x 240,0 mm	888,0 mm x 614,0 mm x 240,0 mm
	Be stovo	764,0 mm x 484,0 mm x 35,4 mm	888,0 mm x 553,0 mm x 35,4 mm
Svoris	Su stovu	11,4 kg	13,5 kg
	Be stovo	9,6 kg	11,7 kg
Power requirement		AC100-240V~ 50/60Hz	AC100-240V~ 50/60Hz
Power Consumption		80 W	100 W
MODELIAI		40LV35**	42LV35**
		40LV3550-ZB / 40LV355N-ZB 40LV355A-ZB / 40LV355U-ZB	42LV3500-ZA / 42LV3550-ZB 42LV350A-ZA / 42LV355A-ZB 42LV350N-ZA / 42LV355N-ZB 42LV350U-ZA / 42LV355U-ZB 42LV355T-ZC / 42LV355C-ZB 42LV3551-ZD
Matmenys (P x A x G)	Su stovu	1228,0 mm x 836,5 mm x 364,0 mm	998,0 mm x 684,0 mm x 256,0 mm
	Be stovo	1228,0 mm x 795,1 mm x 78,9 mm	998,0 mm x 615,0 mm x 30,4 mm
Svoris	Su stovu	37,3 kg	15,5 kg
	Be stovo	34,3 kg	13,3 kg
Power requirement		AC100-240V~ 50/60Hz	AC100-240V~ 50/60Hz
Power Consumption		100 W	110 W
MODELIAI		47LV35**	
		47LV3500-ZA / 47LV3550-ZB 47LV350A-ZA / 47LV355A-ZB 47LV350N-ZA / 47LV355N-ZB 47LV350U-ZA / 47LV355U-ZB 47LV355T-ZC / 47LV355C-ZB 47LV3551-ZD	
Matmenys (P x A x G)	Su stovu	1108,0 mm x 746,0 mm x 256,0 mm	
	Be stovo	1108,0 mm x 677,0 mm x 30,4 mm	
Svoris	Su stovu	20,9 kg	
	Be stovo	18,7 kg	
Power requirement		AC100-240V~ 50/60Hz	
Power Consumption		140 W	
CI Module Size (Width x Height x Depth)		100,0 mm x 55,0 mm x 5,0 mm	

Atnaujinus šio gaminio funkcijas, gaminio specifikacija gali būti keičiama be išankstinio įspėjimo.

MODELIAI		32LV34**	42LV34**
		32LV3400-ZA / 32LV340N-ZA 32LV340A-ZA / 32LV340U-ZA	42LV3400-ZA / 42LV340N-ZA 42LV340A-ZA / 42LV340U-ZA
Matmenys (P x A x G)	Su stovu	768,0 mm x 555,0 mm x 240,0 mm	1000,0 mm x 694,0 mm x 257,0 mm
	Be stovu	768,0 mm x 492,0 mm x 45,0 mm	1000,0 mm x 623,0 mm x 43,0 mm
Svoris	Su stovu	11,0 kg	14,8 kg
	Be stovu	9,3 kg	12,4 kg
Power requirement		AC100-240V~ 50/60Hz	AC100-240V~ 50/60Hz
Power Consumption		80 W	110 W
MODELIAI		32LV45**	37LV45**
		32LV4500-ZC / 32LV450N-ZC 32LV450A-ZC / 32LV450U-ZC	37LV4500-ZC / 37LV450N-ZC 37LV450A-ZC / 37LV450U-ZC
Matmenys (P x A x G)	Su stovu	772,0 mm x 549,0 mm x 240,0 mm	893,0 mm x 618,0 mm x 240,0 mm
	Be stovu	772,0 mm x 490,0 mm x 34,9 mm	893,0 mm x 558,0 mm x 34,9 mm
Svoris	Su stovu	10,9 kg	12,4 kg
	Be stovu	9,1 kg	10,6 kg
Power requirement		AC100-240V~ 50/60Hz	AC100-240V~ 50/60Hz
Power Consumption		100 W	110 W
MODELIAI		42LV45**	47LV45**
		42LV4500-ZC / 42LV450N-ZC 42LV450A-ZC / 42LV450U-ZC	47LV4500-ZC / 47LV450N-ZC 47LV450A-ZC / 47LV450U-ZC
Matmenys (P x A x G)	Su stovu	1005,0 mm x 688,0 mm x 256,0 mm	1115,0 mm x 750,0 mm x 256,0 mm
	Be stovu	1005,0 mm x 621,0 mm x 29,9 mm	1115,0 mm x 683,0 mm x 29,9 mm
Svoris	Su stovu	15,2 kg	20,7 kg
	Be stovu	13,0 kg	18,5 kg
Power requirement		AC100-240V~ 50/60Hz	AC100-240V~ 50/60Hz
Power Consumption		120 W	140 W
CI Module Size (Width x Height x Depth)		100,0 mm x 55,0 mm x 5,0 mm	

Atnaujinus šio gaminio funkcijas, gaminio specifikacija gali būti keičiama be išankstinio įspėjimo.

MODELIAI		32LW45**	
		32LW4500-ZB / 32LW450N-ZB 32LW450A-ZB / 32LW450U-ZB	
Matmenys (P x A x G)	Su stovu	772,0 mm x 551,0 mm x 240,0 mm	
	Be stovo	772,0 mm x 490,0 mm x 34,9 mm	
Svoris	Su stovu	11,4 kg	
	Be stovo	9,1 kg	
Power requirement		AC100-240V~ 50/60Hz	
Power Consumption		100 W	
MODELIAI		42LW45**	47LW45**
		42LW4500-ZB / 42LW450N-ZB 42LW450A-ZB / 42LW450U-ZB	47WL4500-ZB / 47WL450N-ZB 47WL450A-ZB / 47LW450U-ZB
Matmenys (P x A x G)	Su stovu	1005,0 mm x 686,0 mm x 255,0 mm	1115,0 mm x 748,0 mm x 255,0 mm
	Be stovo	1005,0 mm x 621,0 mm x 29,9 mm	1115,0 mm x 683,0 mm x 29,9 mm
Svoris	Su stovu	15,9 kg	21,4 kg
	Be stovo	13,0 kg	18,5 kg
Power requirement		AC100-240V~ 50/60Hz	AC100-240V~ 50/60Hz
Power Consumption		120 W	140 W
MODELIAI		55LW45**	
		55LW4500-ZB / 55LW450N-ZB 55LW450A-ZB / 55LW450U-ZB	
Matmenys (P x A x G)	Su stovu	1293,0 mm x 851,0 mm x 341,0 mm	
	Be stovo	1293,0 mm x 785,0 mm x 29,9 mm	
Svoris	Su stovu	27,0 kg	
	Be stovo	22,0 kg	
Power requirement		AC100-240V~ 50/60Hz	
Power Consumption		160 W	
CI Module Size (Width x Height x Depth)		100,0 mm x 55,0 mm x 5,0 mm	

Atnaujinus šio gaminio funkcijas, gaminio specifikacija gali būti keičiama be išankstinio įspėjimo.

MODELIAI		22LV55**	26LV55**
		22LV5500-ZC / 22LV550N-ZC 22LV550A-ZC / 22LV550U-ZC 22LV5510-ZD / 22LV551N-ZD 22LV551A-ZD / 22LV551U-ZD	26LV5500-ZC / 26LV550N-ZC 26LV550A-ZC / 26LV550U-ZC 26LV5510-ZD / 26LV551N-ZD 26LV551A-ZD / 26LV551U-ZD
Matmenys (P x A x G)	Su stovu	530.0 mm x 388.0 mm x 151.0 mm	640.0 mm x 474.0 mm x 178.0 mm
	Be stovo	530,0 mm x 340,0 mm x 31,3 mm	640.0 mm x 405.0 mm x 31.0 mm
Svoris	Su stovu	3,2 kg	5,05 kg
	Be stovo	2,8 kg	4,4 kg
Power requirement		DC 24 V, 1.7 A, 40 W AC-DC adapteris: 24 V $\overline{\text{---}}$ , 2,5 A / AC 100-240 V~ 50 / 60 Hz	DC 24 V, 2,1 A, 60 W AC-DC adapteris: 24 V $\overline{\text{---}}$ , 2,5 A / AC 100-240 V~ 50 / 60 Hz
CI Module Size (Width x Height x Depth)		100,0 mm x 55,0 mm x 5,0 mm	

Atnaujinus šio gaminio funkcijas, gaminio specifikacija gali būti keičiama be išankstinio įspėjimo.

Aplinkos sąlygos	Naudojimo temperatūra Naudojimo drėgnumas	Nuo 0 °C iki 40 °C Mažesnė nei 80 proc.
	Saugojimo temperatūra Saugojimo drėgnumas	Nuo -20 °C iki 60 °C Mažesnė nei 85 proc.

	Skaitmeninė tele- vizija <sup>1</sup>	Skaitmeninė televizija	Analoginė televizija
Televizijos sistema	DVB-T/T2 DVB-C	DVB-T DVB-C	PAL/SECAM B/G/D/K, PAL I/II, SECAM L/L <sup>2</sup>
Programų aprėptis	VHF, UHF		VHF: nuo E2 iki E12, UHF: nuo E21 iki E69, CATV: nuo S1 iki S20, HYPER: nuo S21 iki S47
Maksimalus saugomų pro- gramų skaičius	1,000		
Išorinės antenos impedansas	75 Ω		75 Ω

1 Tik DVB-T2 palaikantiems modeliams

2 Išskyrus DVB-T2 palaikančius modelius



## RGB-PC, HDMI/DVI-PC palaikomas režimas

Sprendimas	Horizontalusis dažnis (kHz)	Vertikalusis dažnis (Hz)
720x400	31,468	70,08
640x480	31,469	59,94
800x600	37,879	60,31
1024x768	48,363	60,00
1280x768 (HDMI-PC režimas: išskyrus LCD televizorius / LED LCD televizorius)	47,78	59,87
1360x768	47,72	59,80
1280x1024	63,981	60,02
1920x1080 (RGB-PC)	66,587	59,93
1920x1080 (HDMI-PC)	67,5	60,00

(išskyrus 42/50PT\*\*\*\*, 42/50PW\*\*\*\*,  
22/26/32LK33\*\*, 19/26/32LV25\*\*, 19/22LV23\*\*)

(išskyrus 42/50PT\*\*\*\*, 42/50PW\*\*\*\*)

## HDMI/DVI-DTV palaikomas režimas

Sprendimas	Horizontalusis dažnis (kHz)	Vertikalusis dažnis (Hz)
720x480	31,469 31,5	59,94 60
720x576	31,25	50
1280x720	37,5 44,96 45	50 59,94 60
1920x1080	33,72 33,75 28,125 26,97 27 33,716 33,75 56,25 67,43 67,5	59,94 60 50 23,97 24 29,976 30,00 50 59,94 60

## Komponento jungties jungimo informacija

Komponentų prievadai TV	Y	P <sub>B</sub>	P <sub>R</sub>

Vaizdo išvesties prievadai DVD grotuve	Y	P <sub>B</sub>	P <sub>R</sub>
	Y	B-Y	R-Y
	Y	Cb	Cr
	Y	Pb	Pr

Signalas	Komponentas
480i/576i	O
480p/576p	O
720p/1080i	O
1080p	O (tik 50 Hz / 60 Hz)

## RF SPECIFIKACIJOS

- RF modulio (BM-LDS201) specifikacija (tik 50/60PZ25\*\*, 42/50PW45\*\*, 50/60PZ55\*\*)

Televizoriui Naudojant 2,4 GHz diapazono radijo dažnį (RF).

- » Išvestis: 1 dBm ar žemesnis
- » Maksimalus ryšio atstumas: 10 m (30 pėdų) atviroje erdvėje
- » Diapazonas: 2,4 GHz (2,4035 GHz - 2,4783 GHz)
- » Perdavimo sparta : 250 kbps

**RF modulio FCC ID televizoriaus viduje**  
**FCC ID : BEJLDS201**



## Palaikomas vaizdo režimas

Failas Plėtinio pavadinimas	Vaizdo dekoderis	Garso kodekas	Maks. skiriamoji geba
mpg, mpeg	MPEG1, MPEG2	MP2, MP3, Dolby Digital, LPCM	1920x1080@30p (Ainult, Motion JPEG 640x480@30p)
dat	MPEG1	MP2	
ts, trp, tp	MPEG2, H.264, AVS, VC1	MP2, MP3, Dolby Digital, AAC, HE-AAC	
vob	MPEG1, 2	MP2, MP3, Dolby Digital, LPCM	
mp4, mov	MPEG4, DivX 3.11, DivX 4.12, DivX 5.x, DivX 6, Xvid 1.00, Xvid 1.01, Xvid 1.02, Xvid 1.03, Xvid 1.10-beta1/2H.264	AAC, HE-AAC, MP3	
mkv	H.264, MPEG-1,2,4	MP2, MP3, Dolby Digital, AAC HE-AAC, LPCM	
DivX, avi	MPEG2, MPEG4, DivX 3.11, DivX 4, DivX 5, DivX 6, Xvid 1.00, Xvid 1.01, Xvid 1.02, Xvid 1.03, Xvid 1.10-beta1/2H.264	MP2, MP3, Dolby Digital, LPCM, ADPCM, AAC, HE-AAC	
Motion JPEG (avi, mp4, mkv)	JPEG	LPCM, ADPCM	
asf, wmv	VC1	WMA	
flv	Sorenson H.263, H264	MP3, AAC	

## Palaikomas 3D vaizdo režimas

	Signalas	Sprendimas	Horizontalus Dažnis (kHz)	Vertikalusis dažnis (Hz)	Atkuriamas trimačio vaizdo formatas
HDMI įvestis	720p	1280 x 720	44,96 / 45	59,94 / 60	Viršus ir apačia, šonas prie šono
			89,9 / 90	59,94/60	HDMI 3D Rėmo pakuotė
			37,5	50	Viršus ir apačia, šonas prie šono
			75		HDMI 3D Rėmo pakuotė
	1080i	1920 X 1080	33,72 / 33,75	59,94/60	Viršus ir apačia, šonas prie šono
			28,125	50	
	1080p	1920 X 1080	69,433 / 67,50	59,94/60	Viršus ir apačia, šonas prie šono, šachmatų lenta, Vieno kadro nuoseklusis
			56,250	50	Viršus ir apačia, šonas prie šono
			27	24	Viršus ir apačia, šonas prie šono, šachmatų lenta
			53,95 / 54	23,98/24	HDMI 3D Rėmo pakuotė
33,75			30	Viršus ir apačia, šonas prie šono, Šachmatų lenta	
USB įvestis	1080p	1920 X 1080	33,75	30	Viršus ir apačia, šonas prie šono, šachmatų lenta, MPO (Nuotrauka)
Kompiuterio įvestis	Sprendimas				Atkuriamas trimačio vaizdo formatas
	Kiti vaizdo dydžiai				Viršus ir apačia, šonas prie šono
Komponentas INPUT (Tik plazminiams televizoriams)	720p	1280 X 720	44,96 45,00 37,50	59,94 60,00 50,00	Viršus ir apačia, šonas prie šono
	1080i	1920 X 1080	33,72 33,75 28,125	59,94 60,00 50,00	Viršus ir apačia, šonas prie šono
Signalas					Atkuriamas trimačio vaizdo formatas
DTV	720p, 1080i				Viršus ir apačia, šonas prie šono

# INFORMACIJOS PAIEŠKOS KODAI

- (Ši funkcija veikia ne visuose modeliuose.)

Kodas (šešioliktainis)	Funkcija	Pastaba
08	 (POWER) (maitinimas)	Nuotolinio valdymo pulto mygtukas (maitinimas įjungtas/išjungtas)
95	ENERGY SAVING (energijos taupymas)	Nuotolinio valdymo mygtukas
30	AV MODE (AV režimas)	Nuotolinio valdymo mygtukas
0B	INPUT (įvestis)	Nuotolinio valdymo mygtukas
F0	TV/RAD (televizorius/ radijas)	Nuotolinio valdymo mygtukas
10-19	Skaičių mygtukai 0-9	Nuotolinio valdymo mygtukas
53	LIST	Nuotolinio valdymo pulto mygtukas
1A	Q.VIEW	Nuotolinio valdymo pulto mygtukas
02	 +	Nuotolinio valdymo pulto mygtukas
03	 -	Nuotolinio valdymo pulto mygtukas
1E	FAV/MARK (mėgstama / žymė)	Nuotolinio valdymo pulto mygtukas
DC	3D	Nuotolinio valdymo pulto mygtukas
09	MUTE (garso nutildymas)	Nuotolinio valdymo pulto mygtukas
00	P <sup>▲</sup>	Nuotolinio valdymo pulto mygtukas
01	P <sup>▼</sup>	Nuotolinio valdymo pulto mygtukas
43	Pagrindinis	Nuotolinio valdymo pulto mygtukas
AB	GUIDE (gidas)	Nuotolinio valdymo pulto mygtukas
45	Q.MENU	Nuotolinio valdymo pulto mygtukas
28	BACK (atgal)	Nuotolinio valdymo pulto mygtukas
AA	INFO (informacija)	Nuotolinio valdymo pulto mygtukas
5B	EXIT (išeiti)	Nuotolinio valdymo pulto mygtukas
44	OK (gerai)	Nuotolinio valdymo pulto mygtukas
40	▲	Nuotolinio valdymo pulto mygtukas
41	▼	Nuotolinio valdymo pulto mygtukas
07	<	Nuotolinio valdymo pulto mygtukas
06	>	Nuotolinio valdymo pulto mygtukas
72	RAUDONA	Nuotolinio valdymo pulto mygtukas
71	ŽALIA	Nuotolinio valdymo pulto mygtukas
63	GELTONA	Nuotolinio valdymo pulto mygtukas
61	BLUE(3D SETTING) (MĖLYNA (3D parinktys))	Nuotolinio valdymo pulto mygtukas
20	TEXT	Nuotolinio valdymo pulto mygtukas
21	T.OPT(T.PARINKTYS)	Nuotolinio valdymo pulto mygtukas
39	SUBTITLE	Nuotolinio valdymo pulto mygtukas
B1	■	Nuotolinio valdymo pulto mygtukas
B0	▶	Nuotolinio valdymo pulto mygtukas
BA	(FREEZE) (fiksuoti)	Nuotolinio valdymo pulto mygtukas
8E	▶▶	Nuotolinio valdymo pulto mygtukas
8F	◀◀	Nuotolinio valdymo pulto mygtukas
7E	SIMPLINK	Nuotolinio valdymo pulto mygtukas
79	RATIO (SANTYKIS)	Nuotolinio valdymo pulto mygtukas
91	AD	Nuotolinio valdymo pulto mygtukas

# IŠORINIO VALDYMO ĮTAISO NUSTATYMAS

## RS-232C montavimas

Įjunkite RS-232C jungtį į išorinį valdymoprietaisą (pvz., kompiuterį arba garso / vaizdovaldymo sistemą) ir valdykite TV funkcijas išišorės.

Įjunkite valdymo įtaiso nuoseklųjį priedą į TVnugarėlėje esančią RS-232C jungtį

Pastaba: . RS-232C sujungimo kabelis prie gaminio nepridedamas.

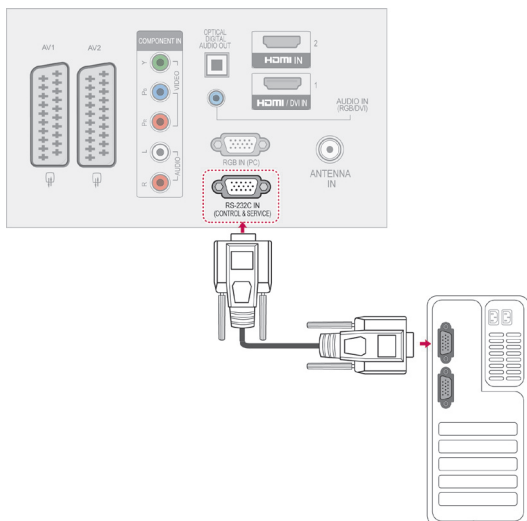

Lietuvių k.

## Jungties tipas; D-sub 9 kontaktų šakutė

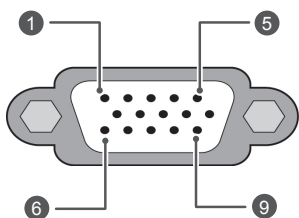

Nr.	Kontaktų pavadinimas
1	Prijungimo nėra
2	RXD (duomenų priėmimas)
3	TXD (duomenų perdavimas)
4	DTR (DTE įrenginio pasiruošimas)
5	GND (žemė)
6	DSR (DCE įrenginio pasiruošimas)
7	RTS (pasiruošimas perduoti)
8	CTS (parengta siųsti)
9	Prijungimo nėra

## RS-232C konfigūracija

7 laidų konfigūracija (standartinis RS-232C kabelis)

	PC	TV	
RXD	2	3	TXD
TXD	3	2	RXD
GND	5	5	GND
DTR	4	6	DSR
DSR	6	4	DTR
RTS	7	8	CTS
CTS	8	7	RTS
	D-Sub 9	D-Sub 9	

3 laidų konfigūracija (nestandartinis kabelis)

	PC	TV	
RXD	2	3	TXD
TXD	3	2	RXD
GND	5	5	GND
DTR	4	6	DTR
DSR	6	4	DSR
RTS	7	7	RTS
CTS	8	8	CTS
	D-Sub 9	D-Sub 9	

### ID (atpažinimo numerio) nustatymas

Nustatykite ID numerį. „Realusis duomenų žymėjimas“. Žr. p.114

- 1 Paspauskite mygtuką **Home** (pagrindinis), kad pasiektumėte pagrindinius meniu langus.
- 2 Paspauskite navigacijos mygtukus, kad pasiektumėte **PARINKTYS** ir paspauskite mygtuką **OK** (gerai).
- 3 Paspauskite navigacijos mygtukus, kad nuslinktumėte iki **ID NUSTATYMAS** ir paspauskite mygtuką **OK** (gerai).
- 4 Paslinkkite į kairę arba dešinę, kad pasirinktumėte nustatytą ID numerį ir pasirinkite **Uždaryti**. Reguliavimo diapazonas yra nuo 1 iki -99.
- 5 Baigę, paspauskite mygtuką **EXIT** (išeiti).

## Sujungimo parametrai

- Sparta bodais: 9 600 bitų/sek. (UART)
- Duomenų ilgis: 8 bitai
- Lyginumas: nėra
- Stabdos bitas: 1 bitas
- Sujungimo kodas: ASCII kodas
- Naudokite susuktą (grįžtamąjį) kabelį.

## Komandų sąrašas

	COMMAND1	COMMAND2	DUOMENYS (šešiolyktainiai)		COMMAND1	COMMAND2	DUOMENYS (šešiolyktainiai)
01. Maitinimas	k	a	Nuo 00 iki 01	14. Žemi dažniai	k	s	Nuo 00 iki 64
02. Vaizdo formatas	k	c	(Žr. p.111)	15. Balansas	k	t	Nuo 00 iki 64
03. Ekranų išjungimas	k	d	(Žr. p.111)	16. Spalvų temperatūra	x	u	Nuo 00 iki 64
04. Garso išjungimas	k	e	Nuo 00 iki 01	17. ISM būdas	j	p	(Žr. p.113)
05. Garso reguliavimas	k	f	Nuo 00 iki 64	18. Energijos taupymas	j	q	Nuo 00 iki 05
06. Kontrastas	k	g	Nuo 00 iki 64	19. Automatinis konfigūravimas	j	u	01
07. Šviesumas	k	h	Nuo 00 iki 64	20. Derinimo komanda	m	a	(Žr. p.113)
08. Spalva	k	i	Nuo 00 iki 64	21. Pridėti/praleisti kanalą	m	b	Nuo 00 iki 01
09. Atspalvis	k	j	Nuo 00 iki 64	22. Raktas	m	c	Key Code
10. Aiškumas	k	k	Nuo 00 iki 64	23. 22. Nugarinio apšvietimo valdymas	m	g	Nuo 00 iki 64
11. Ekranų rodymų meniu pasirinkimas	k	l	Nuo 00 iki 01	24. Įvesties pasirinkimas (pagrindinio vaizdo)	x	b	(Žr. p.114)
12. Nuotolinio valdymo pultas Užrakto režimas	k	m	Nuo 00 iki 01	25. 3D	x	t	(Žr. p.114)
13. Aukšti dažniai	k	r	Nuo 00 iki 64	26. Išplėstinis 3D	x	v	(Žr. p.114)

- \* Pastaba :veikiant USB, pvz., „Divx“ arba EMF, jokios komandos, išskyrus Maitinimo (ka) (Maitinimas) ir Rakto (mc), nevykdomos ir laikomos NG.

## Perdavimo / priėmimo protokolas

### Perdavimas

**[Command1][Command2][ ][Set ID][ ][Data][Cr]**

- [Command 1] : pirmoji komanda televizoriui valdyti.(j, k, m arba x)  
 [Command 2] : antroji komanda televizoriui valdyti.  
 [Set ID] : galite pakoreguoti nustatytą ID, kad pasirinktumėte pageidaujama monitoriaus ID numerį iš parinkčių meniu. Nustatymo diapazonas – nuo 1 iki 99. Pasirinkus ID numerį „0“, bus valdomivisi prijungti televizoriai.  
 ID nustatymas yra rodomas dešimtainiu skaičiumi (1 – 99), o perdavimo / priėmimoprotokole – šešioliktainiu (0 x 0 – 0 x 63).  
 [DATA] : komandiniams duomenims perduoti. Perduoda „FF“ duomenis, kad nustatytų komandos būklę.  
 [Cr] : grįžimas į eilutės pradžią  
 ASCII kodas „0x0D“  
 [ ] : ASCII kodas: „tarpas (0x20)“

### OK (patvirtinimas)

**[Command2][ ][Set ID][ ][OK][Data][x]**

- \* Kai televizorius gauna normalius duomenis, jis siunčia šiuo formatu pagrįstą patvirtinimas (patvirtinimo) signalą. Jeigu tuo metu duomenys yra skaitymo režime, televizorius nustato realiąją duomenų būseną. Jeigu duomenys yra rašymo režime, televizorius grąžina asmeninio kompiuterio duomenis.

### Klaidos patvirtinimas

**[Command2][ ][Set ID][ ][NG][Data][x]**

- \* Televizorius siunčia šiuo formatu pagrįstą ACK (patvirtinimo) signalą, kai jis gauna nenormalius duomenis iš negalimų atlikti funkcijų arba ryšio klaidas.

**Duomenys 00: negaliojantis kodas**

**01. Maitinimas (Komanda: k a)**

- ▶ Kontroliuoti TV įjungimą / išjungimą

`Transmission[k][a][ ][Set ID][ ][Data][Cr]`

00 duomuo: maitinimas išjungta      01 duomuo: maitinimas įjungta

`Ack [a][ ][Set ID][ ][OK/NG][Data][x]`

- ▶ Patvirtina maitinimo būseną (įjungta / išjungta).

`Transmission [k][a][ ][Set ID][ ][FF][Cr]`

`Ack [a][ ][Set ID][ ][OK/NG][Data][x]`

- \* Jeigu kitos funkcijos perduoda šiuo formatu pagrįstu'0xFF' " duomenis, patvirtinti duomenys reiškia kiekvienos funkcijos būseną.
- \* OK Ack. (OK patvirtinta), Error Ack. (Klaida patvirtinta) ir kiti pranešimai gali pasirodyti ekrane, kai televizoriaus maitinimas yra įjungtas.

**02. Vaizdo formatas (Komanda: k c) (Pagrindinis vaizdo dydis)**

- ▶ Reguluoti ekrano formatą. (Pagrindinio vaizdo formatas) Taip pat galite sureguliuoti ekrano formatą naudodami parinktį Vaizdo formatas, esančią Q.MENU. arba meniu **VAIZDAS**.

`Transmission [k][c][ ][Set ID][ ][Data][Cr]`

Duomenys 01:                      07 : 14:9  
 Normalus ekranas      09 : Tik skenuoti  
 (4:3)                              0B : Plačiaformatis  
 02 : latus ekranas      Nuo 10 iki 1F : „Cinema  
 (16:9)                              Zoom“ (kino mastelis) nuo  
 04 : Mastelis                      1 iki 16  
 06 : standartinis

`Ack [c][ ][Set ID][ ][OK/NG][Data][x]`

- \* Su PC įvestimi galima pasirinkti 16:9 arba 4:3 ekrano formato koeficientą.
- \* Režimu DTV/HDMI (1080i 50 Hz / 60 Hz, 720p 50Hz / 60 Hz, 1080p 24 Hz / 30 Hz / 50 Hz / 60 Hz), Komponentas ( 720p, 1080i, 1080p 50 Hz / 60 Hz) galimas „Tik skenuoti“.
- \* Plačiaformatis formatas palaikomas tik režimuose Skaitmeninis, Analoginis, AV.

**03. Ekrano nutildymas (Komanda: k d)**

- ▶ Įjungti arba išjungti ekraną.

`Transmission [k][d][ ][Set ID][ ][Data][Cr]`

Duomenys 00 : funkcija išjungta (vaizdas yra)  
 „Video mute off“ (vaizdo nutildymas išjungtas)

01 : funkcija įjungta (vaizdo nėra)  
 10 : „Video mute on“ (vaizdo nutildymas įjungtas)

`Ack [d][ ][Set ID][ ][OK/NG][Data][x]`

- \* Tik tada, kai vaizdo įrašo garsas nutildytas, TELEVIZORIAUS ekrane bus rodomas ekrano rodinys (OSD). Tačiau įjungus „Screen mute“ (Ekrano nutildymas), televizorius OSD nerodo.

**04. Garso nutildymas (Komanda: k e)**

- ▶ Įjungti arba išjungti garsą.  
 Garsą galima nutildyti ir nuotolinio valdymo pulto mygtuku MUTE.

`Transmission [k][e][ ][Set ID][ ][Data][Cr]`

Duomenys

00 : garso nutildymas įjungtas (garsas išjungtas)  
 01 Duomuo: funkcija išjungta (garsas yra)

`Ack [e][ ][Set ID][ ][OK/NG][Data][x]`

**05. Garso reguliavimas (Komanda: k f)**

- ▶ Reguluoti garsą.  
 Garsą galima reguliuoti ir nuotolinio valdymo pulto GARSO reguliavimo mygtukais.

`Transmission [k][f][ ][Set ID][ ][Data][Cr]`

Duomenys nuo Minimalūs duomenys : 00 iki  
 Maksimalūs duomenys : 64

\* Žr. „Realusis duomenų žymėjimas“. Žr. p.114.

`Ack [f][ ][Set ID][ ][OK/NG][Data][x]`

**06. Kontrastas (Komanda: k g)**

- ▶ Ekrano kontrastingumui nustatyti.  
 Kontrastą galima reguliuoti ir meniu **VAIZDAS**.

`Transmission [k][g][ ][Set ID][ ][Data][Cr]`

Duomenys nuo Minimalūs duomenys : 00 iki  
 Maksimalūs duomenys : 64

\* Žr. „Realusis duomenų žymėjimas“. Žr. p.114.

`Ack [g][ ][Set ID][ ][OK/NG][Data][x]`

**07. Šviesumas (Komanda: k h)**

- ▶ Jei norite sureguliuoti ekrano ryškumą.  
 Šviesumą galima reguliuoti ir meniu **VAIZDAS**.

`Transmission [k][h][ ][Set ID][ ][Data][Cr]`

Duomenys nuo Minimalūs duomenys : 00 iki  
 Maksimalūs duomenys : 64

\* Žr. „Realusis duomenų žymėjimas“. Žr. p.114.

`Ack [h][ ][Set ID][ ][OK/NG][Data][x]`

**08. Spalvingumas (Komanda: k i)**

- ▶ Ekrano spalvoms nustatyti.  
 Spalvą galima reguliuoti ir meniu **VAIZDAS**.

`Transmission [k][i][ ][Set ID][ ][Data][Cr]`

Duomenys nuo Minimalūs duomenys : 00 iki  
 Maksimalūs duomenys : 64

\* Žr. „Realusis duomenų žymėjimas“. Žr. p.114.

`Ack [i][ ][Set ID][ ][OK/NG][Data][x]`

**09. Atspalvis (Komanda: k j)**

- ▶ Reguluoti ekrano atspalvį.  
Atspalvį galima reguliuoti ir meniu **VAIZDAS**.

`Transmission [k][j][ ][Set ID][ ][Data][Cr]`

Nuo Minimalūs duomenys: 00 iki Maksimalūs duomenys: 64

\* Žr. „Realusis duomenų žymėjimas“. Žr. p.114.

`Ack [j][ ][Set ID][ ][OK/NG][Data][x]`

**10. Aiškumas (Komanda: k k)**

- ▶ Reguluoti ekrano aiškumą.  
Aštrumą galima reguliuoti ir meniu **VAIZDAS**.

`Transmission [k][k][ ][Set ID][ ][Data][Cr]`

Duomenys nuo Minimalūs duomenys : 00 iki Maksimalūs duomenys : 64

\* Žr. „Realusis duomenų žymėjimas“. Žr. p.114.

`Ack [k][ ][Set ID][ ][OK/NG][Data][x]`

**11. Ekrane rodomų meniu pasirinkimas (Komanda: k l)**

- ▶ Įjungti arba išjungti ekrane rodomus meniu, kai TV valdomas nuotoliniu būdu

`Transmission [k][l][ ][Set ID][ ][Data][Cr]`

Duomenys  
00: OSD išjungta 01 : OSD įjungta

`Ack [l][ ][Set ID][ ][OK/NG][Data][x]`

**12. Nuotolinio valdymo pulto blokavimas (Komanda: k m)**

- ▶ Užblokuoti nuotolinio valdymo pulto ir TV priekinės plokštės valdymo mygtukus.

`Transmission [k][m][ ][Set ID][ ][Data][Cr]`

Duomenys  
00: blokavimas išjungtas 01 : blokavimas įjungtas

`Ack [m][ ][Set ID][ ][OK/NG][Data][x]`

\* Jei nenaudojate nuotolinio valdymo pulto, naudokite šį režimą.

Kai maitinimas įjungiamas ar išjungiamas, išorinio valdymo užrakinimas atlaisvinamas.

\* Jei budėjimo režimu mygtukų užraktas yra įjungtas, TV neįsijungs nuspaudus IR pulto įjungimo mygtuką arba vietinį mygtuką.

**13. Aukšti dažniai (Komanda: k r)**

- ▶ Jei norite sureguliuoti aukštus tonus.  
Galite sureguliuoti aukštus tonus ir per meniu **GARSAS**.

`Transmission [k][r][ ][Set ID][ ][Data][Cr]`

Duomenys nuo Minimalūs duomenys : 00 iki Maksimalūs duomenys : 64

\* Žr. „Realusis duomenų žymėjimas“. Žr. p.114.

`Ack [r][ ][Set ID][ ][OK/NG][Data][x]`

**14. Žemi dažniai (Komanda: k s)**

- ▶ Jei norite sureguliuoti borus.  
Galite sureguliuoti žemus dažnius ir per meniu **GARSAS**.

`Transmission [k][s][ ][Set ID][ ][Data][Cr]`

Duomenys nuo Minimalūs duomenys : 00 iki Maksimalūs duomenys : 64

\* Žr. „Realusis duomenų žymėjimas“. Žr. p.114..

`Ack [s][ ][Set ID][ ][OK/NG][Data][x]`

**15. Balansas (Komanda: k t)**

- ▶ Reguluoti balansą.  
Balansą galima reguliuoti ir meniu **GARSAS**.

`Transmission [k][t][ ][Set ID][ ][Data][Cr]`

Duomenys nuo Minimalūs duomenys : 00 iki Maksimalūs duomenys : 64

\* Žr. „Realusis duomenų žymėjimas“. Žr. p.114.

`Ack [t][ ][Set ID][ ][OK/NG][Data][x]`

**16. Spalvų temperatūra (Komanda: x u)**

- ▶ Pasirinkite vieną iš trijų automatinių spalvos reguliavimo pasirinkčių. CSM galima reguliuoti ir VAIZDAS (vaizdas) meniu.

`Transmission [x][u][ ][Set ID][ ][Data][Cr]`

Duomenys nuo Minimalūs duomenys : 00 iki Maksimalūs duomenys : 64

\* Žr. „Realusis duomenų žymėjimas“. Žr. p.114.

`Ack [u][ ][Set ID][ ][OK/NG][Data][x]`



**17. ISM būdas (Komanda: j p) (tik plazminiams televizoriams)**

- ▶ Norint valdyti ISM būdą. Galite sureguliuoti ISM būdą ir per meniu **PARINKTYS**.

Transmission [j][p][ ][Set ID][ ][Data][Cr]

Data 02: orbitinis  
 04: Užpildymas balta spalva  
 08: Normalus  
 20: Spalvų kalibravimas

Ack [p][ ][Set ID][ ][OK/NG][Data][x]

**18. Energijos taupymas (Komanda : j q)**

- ▶ Jei norite sumažinti TELEVIZORIAUS elektros sunaudojimą. Galite reguliuoti energijos taupymą ir per **VAIZDO** meniu.

Transmission [j][q][ ][Set ID][ ][Data][Cr]

Energijos taupymo funkcija				Lygis	Apibūdinimas
7	6	5	4		
0	0	0	0	Žemas Maitinimas	Išjungti
0	0	0	0	Žemas Maitinimas	minimalus
0	0	0	0	Žemas Maitinimas	Vidutinis
0	0	0	0	Žemas Maitinimas	maksimalus
0	0	0	0	Žemas Maitinimas	Ekranas išjungtas
0	0	0	0	Žemas Maitinimas	Išmanusis jutiklis (Tik plazminiams televizoriams)
0	0	0	0	Žemas Maitinimas	Automatinis (tik LCD televizoriui / LED LCD televizoriui - priklauso nuo modelio)

Ack [q][ ][Set ID][ ][OK/NG][Data][x]

**19. Automatinė konfigūracija (komanda: j u)**

- ▶ Automatiškai sureguliuoti vaizdo padėtį ir sumažinti vaizdo virpėjimą. Veikia tik RGB (PC) režime.

Transmission [j][u][ ][Set ID][ ][Data][Cr]

Duomuo 01: nustatyti

Ack [u][ ][Set ID][ ][OK/NG][Data][x]

**20. Derinimo komanda (komanda: m a)**

- ▶ Pasirinkite tokio fizinio numerio kanalą.

Transmission [m][a][ ][Set ID][ ][Data0][ ][Data1][ ][Data2][Cr]

00 duomuo : Aukšti kanalo duomenys  
 01 duomuo : Žemi kanalo duomenys  
 pvz. Nr. 47 -> 00 2F (2FH)  
 Nr. 394 -> 01 8A (18AH),  
 DTV Nr. 0 -> Nesvarbu  
 Duomenys 02 : 0x00 : Analoginis pagrindinis  
 0x10 : DTV Pagrindinis  
 0x20: Radijas

Kanalo duomenų diapazonas  
 Analoginis – Min: Nuo 00 iki Maks.: 63 (Nuo 0 iki 99)  
 Skaitmeninis – Min: Nuo 00 iki Maks.: 3E7 (Nuo 0 iki 999)  
 (Išskyrus Švediją, Suomiją, Norvegiją, Daniją, Airiją)  
 Skaitmeninis – Min: Nuo 00 iki Maks.: 270F (Nuo 0 iki 9999)  
 (Tik Švedija, Suomija, Norvegija, Danija, Airija)

Ack [a][ ][Set ID][ ][OK/NG][Data][x]

Duomenys Min: Nuo 00 iki Max: 7DH

**21. Pridėti/praleisti kanalą (Komanda : m b)**

- ▶ Jei norite nustatyti praleidimo būseną esamai programai.

Transmission [m][b][ ][Set ID][ ][Data][Cr]

Duomenys 00: Praleisti 01: Pridėti

Ack [b][ ][Set ID][ ][OK/NG][Data][x]

**22. Raktas (Komanda:: m c)**

- ▶ Nusiųsti informacijos paieškos nuotolinį kodą.

Transmission [m][c][ ][Set ID][ ][Data][Cr]

Duomenys Key code - Žr. pl. 107.

Ack [c][ ][Set ID][ ][OK/NG][Data][x]

**23. Nugarinio apšvietimo valdymas (Komanda : m g)**  
 (tik LCD televizoriui / LED LCD televizoriui)

- ▶ Norint valdyti nugarinį apšvietimą.

Transmission [m][g][ ][Set ID][ ][Data][Cr]

Duomenys: min. duomenų: 00 – maks.; 64

Ack [g][ ][Set ID][ ][OK/NG][Data][x]

**24. Įvesties pasirinkimas (Komanda: x b)**  
(Pagrindinio vaizdo įvestis)

► Norint išrinkti pagrindinio vaizdo įvesties šaltinį.

```
Transmission [x][b][ ][Set ID][ ][Data][Cr]
```

Duomuo: Struktūra

MSB LSB

0	0	0	0	0	0	0	0
---	---	---	---	---	---	---	---

└─ Išorinė įvestis ─┘    └─ Įvesties numeris ─┘

Išorinė įvestis				Duomenys
0	0	0	0	DTV
0	0	0	1	Analoginis
0	0	1	0	AV
0	1	0	0	Komponentas
0	1	1	0	RGB
0	1	1	1	HDMI
1	0	0	0	
1	0	0	1	
1	0	1	0	

Įvesties numeris				Duomenys
0	0	0	0	Įvestis1
0	0	0	1	Įvestis2
0	0	1	0	Įvestis3
0	0	1	1	Įvestis4

```
Ack [b][ ][Set ID][ ][OK/NG][Data][x]
```

**\* Realūs duomenų žymėjimas**

- 00 : 0 žingsnis
- ⋮
- A : 10 žingsnis (nustatyti ID 10)
- ⋮
- F : 15 žingsnis (nustatyti ID 15)
- ⋮
- 10 : 16 žingsnis (nustatyti ID 16)
- ⋮
- 64 : 100 žingsnis
- ⋮
- 6E : 110 žingsnis
- ⋮
- 73 : 115 žingsnis
- 74 : 116 žingsnis
- ⋮
- CF : 199 žingsnis
- ⋮
- FE : 254 žingsnis
- FF : 255 žingsnis

**25. 3D (komanda: x t) (tik 3D modeliams)**

► Norint pakeisti televizoriaus 3D režimą.

```
Perdavimas [x][t][ ][Set ID][ ][Data01][ ][Data02][ ][Data03][ ][Data04][Cr]
```

Duomuo Struktūra

Duomenys01 00 : 3D įjungta

01 : 3D išjungta

02 : 3D į 2D

03 : 2D į 3D

Duomenys02 00 : viršus ir apačia

01 : šonas prie šono

02 : šachmatų lenta

03 : vieno kadro nuoseklus

Duomenys03 00 : dešinėn/kairėn

01 : kairėn/dešinėn

Duomenys04 3D efektai (3D gylis) : Min.: 00 ~ Maks.: 14  
(\*perduodama šešiolyktainiu kodu)

\*Jei duomenys 1 yra 00 (3D įjungtas), duomenys 4 neturi prasmės.

\*Jei duomenys 1 yra 01 (3D išjungtas) arba 02 (3D į 2D), duomenys 2, duomenys 3 ir duomenys 4 neturi prasmės.

\*Jei duomenys 1 yra 03 (2D į 3D), duomenys 2 ir duomenys 3 neturi prasmės.

Duomenys 1	Duomenys 2	Duomenys 3	Duomenys 4
00	O	O	X
01	X	X	X
02	X	X	X
03	X	X	O

X: nepaisyti

```
Ack [t][ ][OK][Data01][Data02][Data03][Data04][x][t][ ][NG][Data01][x]
```

**26. Išplėstinis 3D (komanda: x v) (tik 3D modeliams)**

► Norint pakeisti televizoriaus 3D parinktį.

```
Perdavimas [x][v][ ][Set ID][ ][Data01][ ][Data02][Cr]
```

Duomenys01 : 3D parinktis

00 : 3D vaizdo korekcija

01 : 3D gylis (tik 2D į 3D)

02 : 3D vaizdo taškas

03 : 3D vaizdo dydis

(Tik plazminiams televizoriams)

04 : 3D vaizdo balansas

(Tik plazminiams televizoriams)

05: 3D optimizavimas (tik aktyvaus tipo

(LCD televizorius))

Duomenys 02 Turi savo diapazoną kiekvienai nustatytai 3D parinkčiai pagal Duomenys 01.

1) Kai Duomenys 01 yra 00

00 : dešinėn/kairėn

01 : kairėn/dešinėn

2) Kai Duomenys 01 yra 01, 02

Duomenys min.: 0 ~ maks.: 14

3) Kai Duomenys 01 yra 03

00 : tik skenuoti

01 : 16:9

4) Kai Duomenys 01 yra 04

00 : išjungti

01 : įjungti

5) Kai duomenys 01 yra 05

Duomenys Mažiausiai: 0 ~ daugiausiai: 02

\* Žiūrėkite 'Tikras duomenų žymėjimas'.

```
Ack [v][ ][OK][Data01][Data02][x][v][ ][NG][Data01][x]
```





Televizoriaus galinėje pusėje rasite televizoriaus modelį ir serijos numerį.

Jei jums kada nors prireiks techninės pagalbos, pateikite duomenis žemiau.

MODELIS \_\_\_\_\_

SERIJA \_\_\_\_\_