

WORK	SEC.	甲	乙	丙	PRINTING DEGREE		MATERIAL AND PRINTING DESCRIPTION	LG MODEL NAME	SUFFIX	LANGUAGE	PAGE	REMARK
		BRAND	MODEL	P/NO.	EXTERIER	INTERIER						
90			F1448TD(P)(1~9) F1248TD(P)(1~9) F1048TD(P)(1~9) F1448QD(P)(1~9) F1248QD(P)(1~9) F1048QD(P)(1~9) DD147P3WM DD148P3WM	MFL63621090 ver.042910.00 ver.112210.02 ver.011711.03	1	1	材质: 80g 双层纸	F1448QDP1.ABWQENB	ABWQENB	french /dutch	74	Mega Win 440 french/dutch Panel

<<备注 >>

1. 材质，印刷，尺寸参照作业表.
2. 印刷，文字大小和线条以LG设计基准.
3. 数字大小依据一般规格.
4. 批量生产前取的设计限度.
5. 本部品不应含有禁止物质(Pb, Cd, Hg, Cr+6, PBB, PBDE)，详细内容满足LGEPN-Z-1023.

<< NOTES >>

1. Material,printing and exterier size are refer to work tables.
2. Printing, tsxt size and line are based on LG desing film.
3. Exterier size on the drawing is cutting line.
4. Before product controlled by criteria sample.
5. The part should not contain prohibited substances(Pb,Cd,Hg,Cr+6,PBB,PBDE) and detailsShould comply with LGEPN-Z-1023.

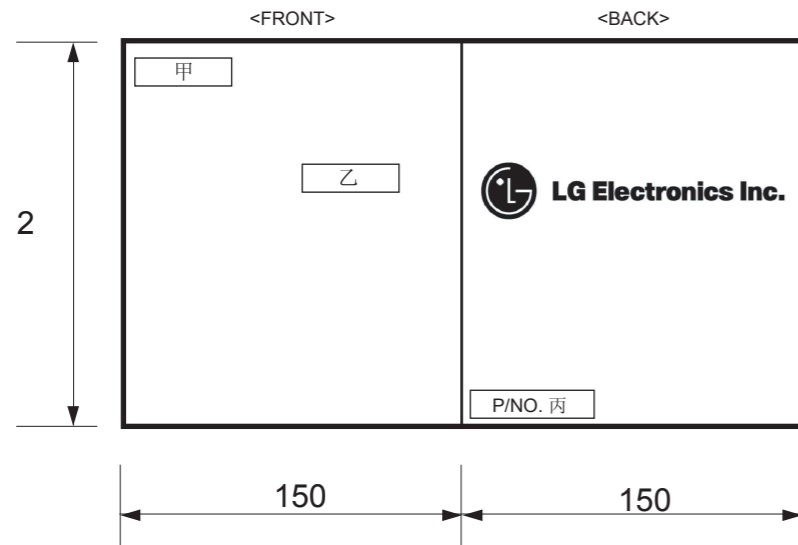

REV.No.	REVISION DESCRIPTION	RER.NO.	DATE	PREPARED	APPROVALED
△	修改荷兰语warranty card	AWPR001768	2010.11.27	刘晓天	周国贤
△	增加Smart诊断	AWPR100244	2011.01.31	刘晓天	周国贤
△					
△					

		Unit	mm	SCALE	1/1	TITLE	MANUAL, OWNER'S	
MODELING	DESIGNED	REVIEWED	CHECKED	APPROVALED			DRUM-EXPORT	1/1
	陈芳	薛秀超	周国贤	金泳秀		DWG. No.	MFL63621090	
LGEPN LG Electronics Inc.				RELATED DRAWING				

HANDLEIDING

WASMACHINE

Lees deze handleiding zorgvuldig voordat u de wasautomaat in gebruik neemt en bewaar de handleiding om later iets op te zoeken.

F1448TD(P)(1~9)

F1248TD(P)(1~9)

F1048TD(P)(1~9)

F1448QD(P)(1~9)

F1248QD(P)(1~9)

F1048QD(P)(1~9)

DD147P3WM

DD148P3WM

Inhoudsopgave

Inhoudsopgave 2

Productkenmerken 3

Waarschuwingen

Belangrijke veiligheidsinstructies 4

Bewaar deze instructies 4

Kenmerken 5

Installatie

Verpakking verwijderen 6

Verwijderen van de transport

beveiliging 6

Plaatsen van de wasmachine 7

Watertoevoerslang verbinding

specificaties 9

Installatie van de afvoerslang 11

Horizontaal plaatsen 12

Gebruik van de wasmachine

Werking wasmachine 14

Tips voor het wassen 15

Tabel met wasprogramma's 16

Extra mogelijkheid 17

Maximale toerental per

wasprogramma 18

Bedieningspaneel 19

Extra programma's 20

- Uitgestelde start 20

- Kreukvrij 20

- Favoriet 20

- Voorwas 20

Optie 21

- Optie 21

- Spoelen 21

- Watertemp. 21

Andere functies 21

- Spoelen + Centrif. 21

- Centrifugeren 21

Kinderslot 22

Geluidstoon AAN/UIT 22

Reinigen van de trommel 23

Deur Vergrendeld & Controleren 23

Gefeliciteerd met uw aankoop.
Lees deze handleiding zorgvuldig door, deze biedt u informatie in verband met de veilige installatie, het gebruik en het onderhoud.

Bewaar de handleiding voor later gebruik.

Schrijf het model en het serienummer van uw wasmachine op.

Modelnummer

Serienummer

Aankoopdatum

Zeep toevoegen

Toevoegen van wasmiddel en wasverzachter 24

Onderhoud

Watertoevoerfilter 26

Pompfilter spoelen 27

Reinigen van de verdeellade 28

De wastrommel 29

De wasmachine reinigen 29

Voorzorgsmaatregelen voor de winter ... 29

Storingsindex

Het vaststellen van het probleem 30

Foutmelding 32

Gebruiksaanwijzing

SmartDiagnosis™ 33

Garantiebepalingen 34

Productkenmerken



■ Bescherming tegen kreuken.

Door links-/rechtsdraaiende beweging van de trommel wordt het kreukelen van het wasgoed tot een minimum beperkt.



■ Ingebouwde thermostaat.

De ingebouwde thermostaat verwarmt het water op de beste temperatuur voor de ingestelde wascyclus.



■ Economischer door het Beladingherkenning systeem.

Om het energieverbruik en het waterverbruik tot een minimum te beperken, detecteert het Beladingherkenning systeem de grootte van de lading en de watertemperatuur. Op basis hiervan bepaald de machine het optimale waterniveau en de wastijd.



■ Kinderslot.

Het kinderslot wordt gebruikt om te vermijden dat kinderen het programma wijzigen door op een knop te drukken terwijl de wasmachine draait.



■ Ruisarm snelheidscontrolesysteem.

Door de washoeveelheid en de balans te meten, zorgt het systeem ervoor dat de was gelijkmatig verdeeld wordt zodat het geluidsniveau bij het centrifugeren tot een minimum beperkt wordt.



■ Direct Drive-systeem.

De moderne direct-drive motor drijft de trommel rechtstreeks aan zonder gebruikt te maken van riem of riemschijf.



■ 6 Motion.

De wasmachine kan diverse trommelacties of een combinatie van verschillende acties, afhankelijk van het geselecteerde wasprogramma uitvoeren.

Gecombineerd met een gecontroleerde rotatiesnelheid en de capaciteit van de trommel zowel links als rechts te roteren, zijn de wasprestaties van de machine uitstekend met als resultaat een perfect wasresultaat.

W

waarschuwingen

LEES ALLE INFORMATIE ALVORENS U HET TOESTEL IN GEBRUIK NEEMT.



Waarschuwing

Voor uw veiligheid: alle informatie in deze handleiding dient te worden opgevolgd om het risico voor brand, explosie of een elektrische schok tot een minimum te beperken, en om schade aan eigendommen, verwondingen of Een levensgevaarlijke letsel te voorkomen.

BELANGRIJKE VEILIGHEIDSINSTRUCTIES

- Installeer of plaats het apparaat op een plaats waar het niet aan temperaturen onder het vriespunt of aan de weerelementen kan worden blootgesteld.
- Het is gevaarlijk om de kenmerken van dit toestel op enigerlei wijze aan te passen.
- Probeer de machine niet zelf te repareren. Reparaties die uitgevoerd zijn door onervaren of niet-gekwalificeerd personeel kunnen ernstigere fouten veroorzaken aan de machine.
- Hou de plaatsen onder en rondom de toestellen vrij van brandbare materialen zoals pluizen, papier, voddens, chemicaliën, enz.
- Nauw toezicht is nodig indien het apparaat door of in de buurt van kinderen wordt gebruikt.
- Sta niet toe dat kinderen op, met of in de machine spelen.
- Laat de wasmachinedeur nooit open staan.
- Kinderen zouden op de geopende deur kunnen gaan hangen of in de wasmachine kruipen.
- Breng uw hand of arm nooit in de wasmachine terwijl deze nog draait. Wacht tot de trommel geheel tot stilstand is gekomen.
- Het wasproces kan de brandvertraging van textiel verminderen.
- Was of droog geen artikelen die zijn gereinigd, gewassen, gedrenkt in of besprenkeld met brandbare of explosieve stoffen (zoals was, olie, verf, dieselolie, ontvetters, oplosmiddelen voor droog reinigen, kerosine, enz.) die zouden kunnen ontvlammen of exploderen. Olie kan achterblijven in de trommel, waardoor er brand kan ontstaan tijdens het drogen. Laad dus geen kleding met olievlekken.
- Om Schade aan eigendommen te vermijden volgt u zorgvuldig de was- en verzorgingsinstructies op van de fabrikant die in het kledingstuk zijn opgenomen.
- Sla de wasmachinedeur nooit met kracht dicht en probeer deze niet geforceerd te openen wanneer hij op slot zit. Dit kan schade veroorzaken aan de wasmachine.
- Om risico op een elektrische schok tot een minimum te beperken, trek u de stekker van het apparaat uit het stopcontact of haalt u de zekering van de wasmachine uit de stoppenkast of zet de hoofdschakelaar van het elektrisch circuit in uw huis uit alvorens u begint met onderhoud of reiniging.
- Gebruik het apparaat nooit wanneer het beschadigd is, niet goed functioneert, gedeeltelijk is gedemonteerd, of er onderdelen aan ontbreken of stuk zijn. Dit geldt ook wanneer het snoer of de stekker zijn beschadigd.
- Neem contact op met het service centrum indien het apparaat onder water heeft gestaan. Risico op elektrische schokken en brand.
- Wanneer het product water lekt, gelieve de klantenservice bellen. Er is risico op een elektrische schok en brand.
- Om veiligheidsredenen mag de wasmachine alleen met een nieuwe slangenset op de waterleiding worden aangesloten. Een oude slangenset mag niet opnieuw worden gebruikt.
- Om het risico van lichamelijk letsel te voorkomen.

※ **Duw of hang niet op de open wasmachine deur, de wasmachine kan hierdoor omvallen.**

BEWAAR DEZE INSTRUCTIES

- Het aanleggen van elektra welke noodzakelijk zijn voor de installatie van het toestel, moeten uitgevoerd worden door een erkende elektricien of deskundig persoon.
- Gebruik uitsluitend een geaard stopcontact van 220 –240 V. Gebruik geen verlengkabel of een verdeelstekker.
- Om gevaar te vermijden moet de stroomkabel, in geval van beschadiging vervangen worden door de fabrikant, door een erkende dealers of door gelijkwaardig gekwalificeerde personen.
- Sluit de machine aan op een geaard stopcontact. Volg hierbij de stroombedradingsrichtlijnen.

Kenmerken

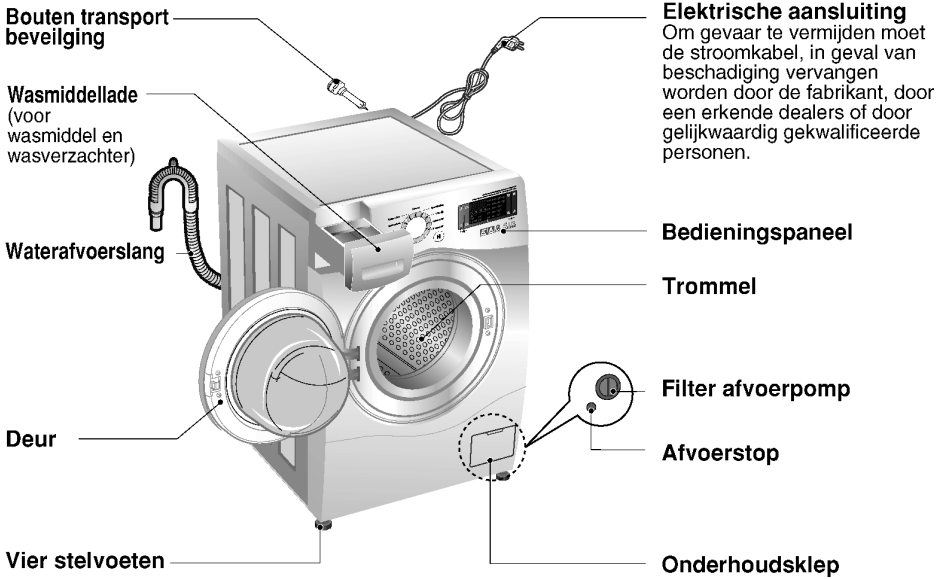

- Naam : Wasmachine, voorlader
- Stroomtoevoer : 220-240 V~, 50 Hz
- Afmetingen : 600 mm(B) × 590 mm(D) × 850 mm(H)
- Gewicht : 66 kg
- Max. vermogen : 2100 W
- Wascapaciteit : 7 kg [F14/12/1048QD(P)(1~9)/DD147P3WM]
8 kg [F14/12/1048TD(P)(1~9)/DD148P3WM]
- Waterverbruik : 49 l [F14/12/1048QD(P)(1~9)/DD147P3WM]
56 l [F14/12/1048TD(P)(1~9)/DD148P3WM]
- Toegelaten waterdruk : 100~1000 kPa (1.0~10.0 kgf / cm²)

* Uiterlijke kenmerken kunnen afwijken.

■ Accessoires

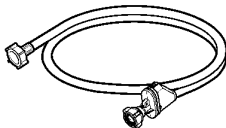

Watertoevoerslang (1EA)

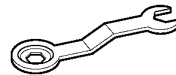

Ringsleutel

I nstallatie

■ Verpakking verwijderen

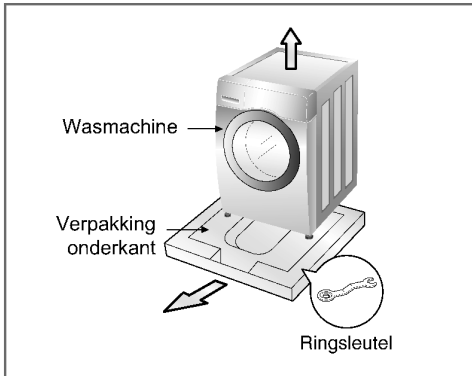

1. Verwijder de kartonnen verpakking van de wasmachine en piepschuim verpakking.
2. Til de wasmachine op en verwijder de onderkant van de verpakking.
3. Verwijder de verpakking rondom de waterafvoerslang.
4. Verwijder de slang uit de trommel.



Bewaar de ringsleutel voor het waterpas plaatsen van de wasmachine.

■ Waarschuwing

Het verpakkingsmateriaal (bijvoorbeeld folie en styrofoam) kan voor kinderen gevaarlijk zijn. Er is gevaar voor verstikking!
Houd verpakkingsmateriaal uit de buurt van kinderen.

■ Verwijderen van de transport beveiliging

Om interne schade tijdens het transport te vermijden zijn de vier speciale vergrendelingsbouten vastgeschroefd. Alvorens de wasmachine in gebruik te nemen, moet u de bouten en de rubberen stoppen verwijderen. Als deze niet verwijderd worden, zal de machine hevig schudden, veel geluid veroorzaken en uiteindelijk storingen veroorzaken.

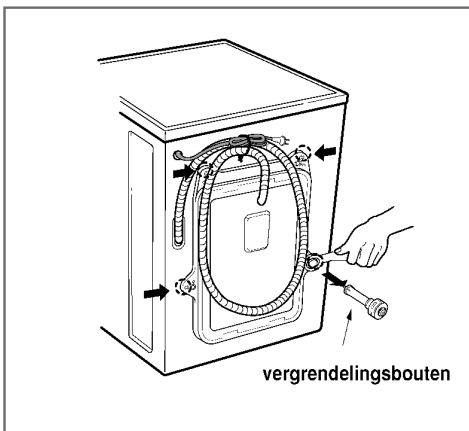

1. Draai de vier vergrendelingsbouten los met de meegeleverde ringsleutel.
2. Verwijder de vier vergrendelingsbouten samen met de rubberen stoppen door zachtjes aan de stop te draaien.



Bewaar de vier vergrendelingsbouten en de ringsleutel voor eventueel gebruik in de toekomst.

3. Sluit de gaten af met de meegeleverde afdekplaatjes/rubbers.

I nstallatie

■ Plaatsen van de wasmachine

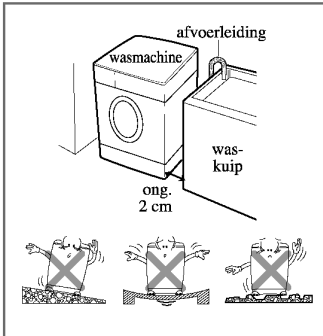

► Plaats

• Waterpas afstellen:

De toegelaten hellingsgraad onder de wasmachine bedraagt 1°.

• Stopcontact:

Moet geplaatst zijn op maximaal 1,5 meter links of rechts van de wasmachine. Niet meer dan één toestel aansluiten op het stopcontact.

• Bijkomende vrije ruimte:

Voor inbouw tegen muur, deur en vloer is volgende vrije ruimte noodzakelijk.

(10 cm: achterzijde / 2 cm: rechter- en linkerzijde)

Plaats of bewaar nooit wasproducten op de wasmachine. Deze kunnen de afwerkinglaag of de bedieningstoetsen beschadigen.

► Positioneren

Installeer de wasmachine op een vlakke harde vloer.

Zorg ervoor dat de luchtcirculatie rond de wasmachine niet wordt gehinderd door tapijten, matten enz.

- Probeer nooit om een oneffenheid in de vloer te corrigeren door stukken hout, karton of soortgelijke materialen onder de wasmachine te plaatsen.
- Als de wasmachine naast een gasfornuis of een kolenkachel geplaatst moet worden, voorzie dan een isolatie (85x60cm), bedekt met aluminiumfolie, op de zijkant van het fornuis of de kachel tussen de twee toestellen.
- Installeer de wasmachine niet in ruimtes waar de temperatuur tot onder 0°C kan dalen.
- Zorg ervoor dat de wasmachine ook na de installatie nog gemakkelijk bereikbaar is voor de technicus in geval van een defect.
- Zodra de wasmachine is geïnstalleerd, de vier stelvoeten stellen met de meegeleverde ringsleutel zodat het toestel stabiel staat en er een open ruimte is van ongeveer 20mm tussen de bovenkant van de wasmachine en de onderkant van het werkblad.

► Elektrische aansluiting

- Om gevaar te vermijden moet de stroomkabel, in geval van beschadiging vervangen worden door de fabrikant, door een erkende dealers of door gelijkwaardig gekwalificeerde personen.
- Trek de stekker na gebruik steeds uit het stopcontact en draai de waterkraan dicht.
- Sluit de wasmachine aan op een geaard stopcontact.
Volg hierbij de geldende voorschriften.
- Het toestel moet zo geplaatst worden dat de stekker gemakkelijk toegankelijk is.
- Herstellingen aan de wasmachine mogen alleen worden uitgevoerd door gekwalificeerd personeel. Herstellingen die zijn uitgevoerd door onervaren personen kunnen lichamelijk letsel of ernstige defecten veroorzaken. Neem contact op met uw plaatselijke onderhoudsdienst
- Als de wasmachine tijdens de wintermaanden wordt geleverd bij een temperatuur onder nul: moet u de wasmachine eerst enkele uren op kamertemperatuur laten komen alvorens u de wasmachine in gebruik neemt.

I nstallatie

LET OP

Het netsnoer

Het wordt aanbevolen de meeste machines aan te sluiten op een stroomgroep, dat wil zeggen, een circuit met stopcontact dat alleen voor die machine gebruikt wordt; zonder verdere stopcontacten of aansluitingen op een stroomgroep.

U mag de stopcontacten niet overbelasten. Overbelaste/losse/beschadigde stopcontacten of verlengsnoeren, versleten netsnoeren, of beschadigde snoerisolatie vormen een gevaar. Dit kan leiden tot brand of een elektrische schok. Kijk regelmatig het netsnoer van uw machine na; indien dit er beschadigd uitziet, haalt u dan de stekker uit het stopcontact en laat het snoer vervangen door een authentiek snoer aangeleverd door een bevoegde dealer, alvorens de machine opnieuw te gebruiken. Zorg ervoor dat het snoer niet beschadigd raakt: zorg ervoor dat het b.v. niet in de knoop ligt of afgeknepen wordt, of dat men erop kan lopen. Let vooral op stekkers, stopcontacten, en de snoeruitgang op de machine.

LET OP

Het verpakkingsmateriaal (bijvoorbeeld folie en styrofoam) kan voor kinderen gevaarlijk zijn. Er is gevaar voor verstikking! Houd verpakkingsmateriaal uit de buurt van kinderen.

I nstallatie

■ Watertoevoerslang verbinding specificaties

- De toegeleverde waterdruk moet tussen 1 en 10 bar liggen.
- Ontbloot of kruis de leiding niet wanneer u de toevoerleiding aansluit op de klep.
- Wanneer de toegeleverde waterdruk hoger is dan 10 bar, moet u een decompressietoestel laten installeren.
- Controleer regelmatig de toestand van de leiding en vervang deze indien nodig.

► Step1 : Controleer of de rubberen aansluiting goed aansluit en niet lekt.

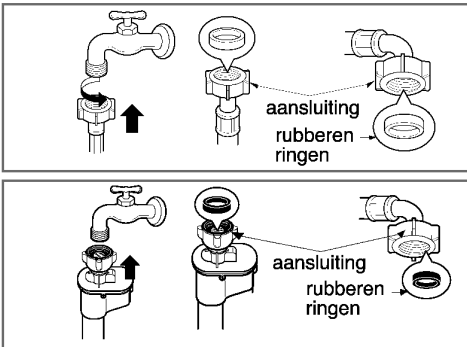

- Om lekkage te vermijden zijn twee ringen geplaatst op het aansluitpunt in de aansluiting van de watertoevoerslang. Controleer de waterdichtheid van de aansluiting tussen wasmachine en watertoevoerslang door de kraan helemaal open te draaien.

► Step2 : Sluit de toevoerslang aan op de kraan.

Type-A : Het verbinden van een slang met schroefdraad bevestiging aan een kraan met schroefdraad

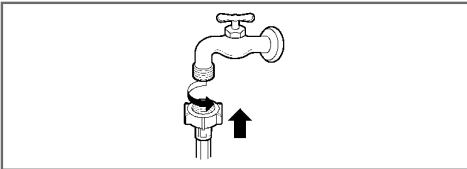

- Schroef de slangschakelaar op watervoorzieningskraan.

Type-2: Het verbinden van een slang met schroefdraad bevestiging aan een kraan zonder schroefdraad

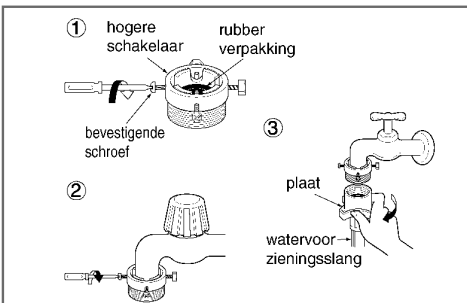

1. Schroef het adapterringplaatje en de vier bevestigingsschroeven van de adapter los.
2. Duw de adapter op het eind van de kraan zodat de rubberverbinding een waterdichte verbinding vormt. Schroef het verbindingstuk en de vier bevestigingsschroeven vast.

I nstallatie

Type-3: Het verbinden van één type slang met kraan zonder draad

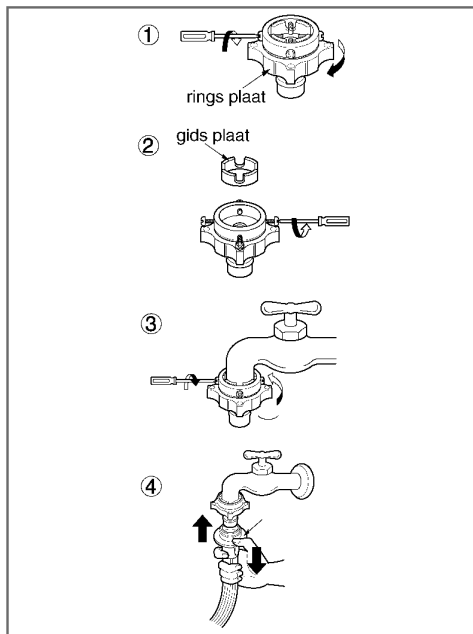

1. Schroef het adapterringplaatje en de vier bevestigingsschroeven van de adapter los.
2. Verwijder het geleideplaatje als de kraan zo breed is dat hij niet op de adapter past.
3. Duw de adapter op het einde van de kraan zodat de rubber afsluiting een waterdichte verbinding vormt.
4. Trek de houderplaat van het aansluitstuk naar beneden, druk de toevoerslang op de adapter en laat de houderplaat van het aansluitstuk los. Zorg ervoor dat de adapter vast klikt.



Na het aansluiten van de waterslang op de kraan, draai de kraan open om de waterslang schoon te spoelen. Verwijder vuil, zand, stofresten en vang het overtollig water op in een emmer en controleer de watertemperatuur.

► Step3: Sluit de toevoerslag aan op de wasmachine.

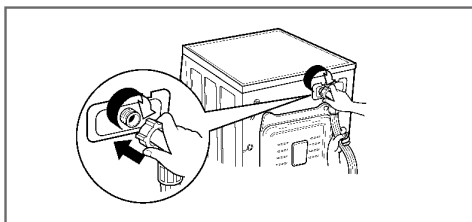

- Zorg ervoor dat er geen knik zit in de leiding en dat deze niet geklemd is.



Als na de aansluiting er zich een lek voordoet en water uit de slang komt, herhaal dan dezelfde stappen opnieuw. Maak gebruik van een gewone waterkraan. Als de kraan vierkant of te groot is, verwijder dan de afstandsring, alvorens de kraan in de adapter te plaatsen.

gebruikte de horizontale kraan

Horizontale kraan



Uitbreidings kraan



Vierkante kraan



I nstallatie

■ Installatie van de afvoerslang

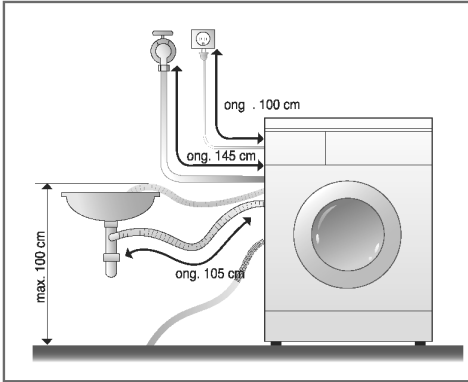

- De afvoerslang mag niet hoger dan 100cm boven de vloer geplaatst worden. Het water in de wasmachine zal anders langzaam afvoeren.
- Een goede bevestiging van de afvoerslang voorkomt lekkage.
- Wanneer de afvoerleiding te lang is, kan dit een vreemd geluid veroorzaken.

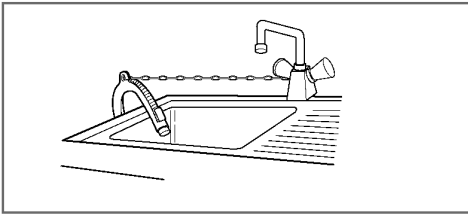

- Wanneer de afvoerleiding aan een wasbak bevestigd wordt, maak ze dan stevig vast met een kettinkje.
- Een goede bevestiging van de afvoerleiding zal ervoor zorgen dat de vloer niet beschadigd wordt door waterlekkage.

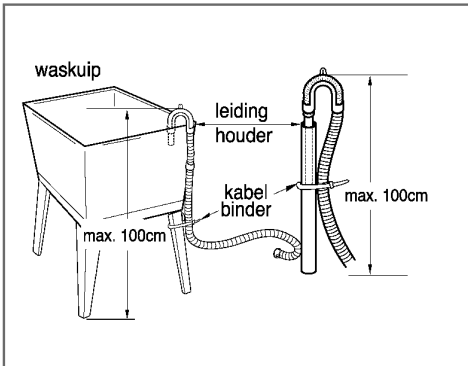

I nstallatie

■ Horizontaal plaatsen

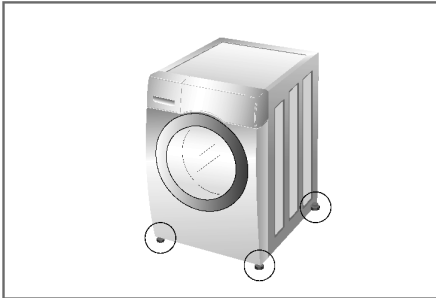

1. Door een wasmachine goed waterpas op te stellen voorkomt u Geluidsoverlast en trillingen. Plaats het toestel op een stevige vloer die waterpas is, bij voorkeur in een hoek van de kamer.



Houtenvloeren kunnen bovenmatige trillingen en balansfouten veroorzaken

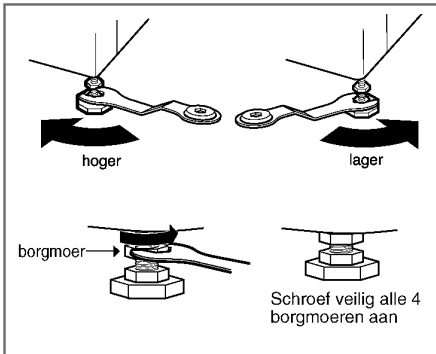

2. Wanneer de vloer Ongelijk, kunt u de vier stelvoeten aanpassen tot op de gewenste hoogte (gebruik geen stukjes hout en dergelijke onder de stelvoeten). Zorg ervoor dat alle vier de stelvoeten stevig op de vloer rusten, en controleer of het toestel waterpas staat (gebruik een waterpas).
- Zet na het stellen van de vier stelvoeten, de borgmoeren vast door tegen de wijzers van de klok in te draaien.

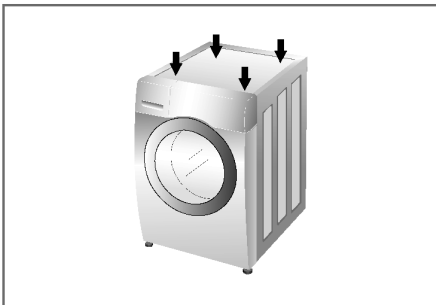

- Stabiliteits / waterpas controle
Wanneer u op de hoeken van de bovenplaat van de wasmachine drukt, mag de wasmachine absoluut niet op en neer bewegen (controleer alle hoeken). Wanneer de machine bij één van deze drukk Bewegingen wel beweegt, moet u de stelvoeten weer aanpassen.



Als de wasmachine op een verhoogd platform geïnstalleerd is, moet de machine veilig worden vastgemaakt om vallen te voorkomen.

I nstallatie

► Betonnen vloeren

- Het installatieoppervlak moet schoon, droog en waterpas zijn.
- Installeer de wasmachine op een vlakke harde vloer.

► Tegelvloeren (gladde vloeren)

- Gebruik bij gladde vloeren een zelfklevend antislip materiaal, om Verschuiven tegen te gaan.

► Houten vloeren

- Houten vloeren zijn bijzonder gevoelig voor trillingen.
- Om trillingen te voorkomen, raden wij aan rubber doppen van ten minste 15 mm dik te plaatsen onder elk pootje van de wasmachine en deze met behulp van schroeven te bevestigen aan ten minste 2 vloerbalken.
- Indien mogelijk de wasmachine installeren op een locatie waar de vloer Egaal/gelijk is.
- Gebruik rubber doppen om de trillingen te verminderen.
- Rubber doppen (onderdeelnr. 4620ER4002B) kunt u verkrijgen bij de LG-afdeling onderdelen.

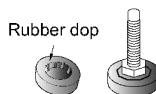

- Correcte plaatsing van de wasmachine verzekert een lange, duurzamer en betrouwbare werking.
- De wasmachine moet volledig waterpas en stevig vast staan.
- De wasmachine mag niet gaan schommelen tijdens het wassen.
- Het installatieoppervlak moet schoon, vrij van vloerwas en andere smeermiddelen zijn.
- Zorg ervoor dat de onderkant van de wasmachine niet nat wordt.

Gebbruik van de wasmachine

■ Werking wasmachine

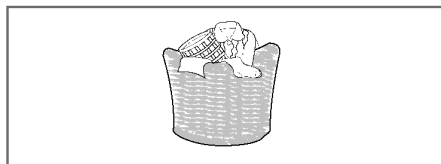

1. Wasgoed sorteren
(zie pagina 15).

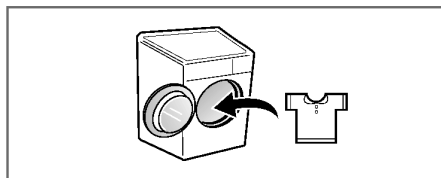

2. Open de deur en laad wasgoed in de trommel.



3. Druk op de “aan/uit” -knop.

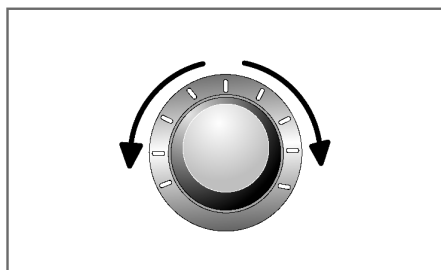

4. Selecteer een programma
(zie pagina 16 - 18).

Selecteer het programma
(zie pagina 20 – 23).

- Extra programma's
- Watertemperatuur
- Centrifugeren
- Andere functies

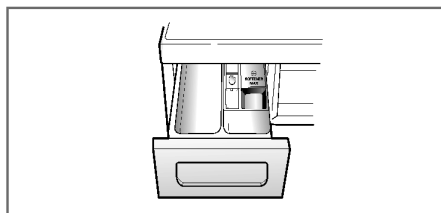

5. Toevoegen wasmiddel
(zie pagina 24 – 25).



6. Druk de “Start/Pauze”-knop in.

Gebbruik van de wasmachine

■ Tips voor het wassen

	Wastemperatuur
	Normale machinewas
	Permanente pers
	Delicaat
	Handwas
	Niet wassen

Sorteer het wasgoed als volgt:

Meer of minder vuil	wastempera tuur
kleur	Textielsoort (Katoen, kunststof, wol enz.)

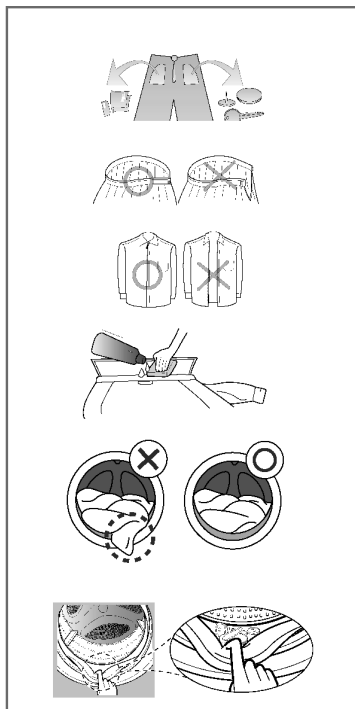

1. Controleer de labels

Controleer of uw kledingstuk een label heeft met wasinstructies. Dit zal aangeven uit welke stoffen het stuk gemaakt is en hoe het gewassen moet worden

2. Wasgoed sorteren

Voor de beste wasresultaten, sorteert u uw kledingstukken op ladingen die met hetzelfde wasprogramma gewassen kunnen worden. De watertemperatuur en de centrifugesnelheid zijn afhankelijk van het soort stof van de kledingstukken.

Sorteer donkere was van lichte was en witgoed. Was afzonderlijk als kleuren kunnen doorlopen of als pluis/materiaal in elkaar kan klitten. Indien mogelijk was zwaar bevulde wasgoed apart van licht vervuild wasgoed.

- Vuil (zwaar, normaal, licht)
- Kleur (witte was, lichte was, donkere was).
Sorteer witgoed van gekleurde was.
- Pluis (pluis producerende was, pluis aantrekkende was (bijvoorbeeld klittenband). Was pluis producerende was afzonderlijk van pluis aantrekkende was.

3. Aandacht bij het vullen

Combineer grote en kleine stukken in één waslading. Laad de grote stukken eerst. Grote stukken mogen niet meer dan de helft van de gehele wasgoed beslaan. Laat de machine niet draaien met slechts één kledingstuk erin. Dit kan instabiliteit veroorzaken. Voeg één of twee gelijksoortige stukken toe.

- Controleer alle zakken en zorg ervoor dat ze leeg zijn. Spijkers, lucifers, papier, potloden, schuifspelden, muntstukken en sleutels kunnen zowel uw wasmachine als uw kleding beschadigen.
- Sluit ritsen, haken, koorden en klittenband om ervoor te zorgen dat deze geen andere kledingstukken beschadigen.
- Behandel vuil en plekken voor, door een beetje in water opgeloste zeep op boord- en omslagplekken aan te brengen. Dit om het vuil reeds gedeeltelijk op te lossen.



Kies een wascyclus (Katoen 60 °C, voeg een halve hoeveelheid wasmiddel toe), zet de machine in werking (zonder kleding). Hiermee verwijdert u eventueel in de trommel resterende aanslag.

Gebbruik van de wasmachine

■ Tabel met wasprogramma's

※ Aanbevolen wasprogramma's rekening houdende met het type wasgoed

Programma	Description	Soort weefsel	Watertemperatuur (Keuzemogelijkheid)	Maximale lading
Katoen	Zorgt voor betere prestatie door de combinatie van verschillende trommelbewegingen.	Kleurvaste kledingstukken (shirts en pyjama's) en licht bevuilde witkatoenen kledingstukken (ondergoed)	40°C (Koud tot 95°C)	Evaluatie
Katoen Eco	Biedt optimale wasprestatie met minder energie consumptie		60°C (Koud tot 60°C)	
Synthetisch	Dit programma is geschikt voor hemden die na het wassen niet meer gestreken hoeven worden	Polyamid, Acryl, Polyester	40°C (Koud tot 60°C)	4.0 kg
Extra verzorging	Deze wasoptie wordt gebruikt om baby kleding te wassen op hoge temperatuur	Licht bevuilde baby kleding	60°C (95°C)	
Donsdeken	Dit programma is speciaal voor groot wasgoed zoals dekenbedovtrekken, kussens, grand foulards, enz.	Katoen bedlinnen met donsdeken, kussens, deken, grand foulard met lichte vulling.	40°C (Koud tot 40°C)	1 enkel stuk
Sportkleding	Dit programma is geschikt voor sportkleding.	Coolmax, Goretex, Fleece en Sympatex		
Wol 	Het wassen van wol is mogelijk (Gelieve specifiek wasmiddel te gebruiken voor wol)	Machine wasbare wol.	40°C (Koud tot 40°C)	2.0 kg
Snelwas 30'	Dit is een snel wasprogramma voor een kleine lading van licht bevuilde kleding.	Licht bevuild, gekleurd wasgoed.	30°C (Koud tot 40°C)	
Intensief 60 (Geschikt als kort programma.)	In 60 minuten betere wasprestatie en energiebesparing	Katoen en gemengde textielen. (Speciaal 60 minuten programma voor normaal vervuilde was)	60°C (Koud tot 60°C)	4.0 kg

Gebbruik van de wasmachine

- Watertemperatuur: kies de watertemperatuur in overeenstemming met het wasprogramma.
- Test programma (in overeenstemming met EN60456 en IEC60456): Zet de wasmachine op de volgende programma's "Katoen Eco 60 °C" + Intensief".
- De resultaten van de test zijn afhankelijk van waterdruk, waterhardheid, waterinlaat temperatuur, kamer temperatuur, type en hoeveelheid van de lading, de mate van de toepassing van vervuult wasmiddel, fluctuaties in de electriciteit toevoer en de gekozen extra opties.



Het wolwasprogramma van deze machine is goedgekeurd door het Wolmerksecretariaat voor het wassen van machinewasbare Wolmerkproducten, vooropgesteld dat de producten worden gewassen overeenkomstig de instructies op het kledinglabel en de instructies die zijn verstrekt door de fabrikant van deze M0801 wasmachine.



Houd waspoeder en reinigingsproducten buiten het bereik van kinderen.
Vergiftigingsgevaar.

■ Extra mogelijkheid

	Uitgestel de start (☺)	Favoriet (☆)	Voorwas (☒)	Intensief Spoelen (☒)	Spoelen+ Centrifugeren (☒+☒)	Tijdsbes paring (☒)	Intensief (☒)
Katoen	●	●	●	●	●	●	●
Katoen Eco	●	●	●	●	●	●	●
Synthetisch	●	●	●	●	●	●	●
Extra verzorging	●	●	●	●*	●		●
Donsdeken	●	●			●	●	●
Sportkleding	●	●			●	●	●
Wol	●	●			●		●
Snelwas 30'	●	●			●		●
Intensief 60	●	●			●		●*

* : Deze mogelijkheid is een onderdeel van de wascyclus en kan niet worden overgeslagen.

Gebbruik van de wasmachine

■ Maximale toerental per wasprogramma

Programma	Max RPM		
	F14**	F12**	F10**
Katoen	1400	1200	1000
Katoen Eco	1400	1200	1000
Synthetisch	1000	1000	900
Extra verzorging	1000	1000	900
Donsdeken	1000	1000	900
Sportkleding	800	800	800
Wol	800	800	800
Snelwas 30'	1400	1200	1000
Intensief 60	1400	1200	1000

Gebbruik van de wasmachine

■ Bedieningspaneel

De SmartDiagnosis™ functie is alleen aanwezig voor producten met een SmartDiagnosis™ logo.

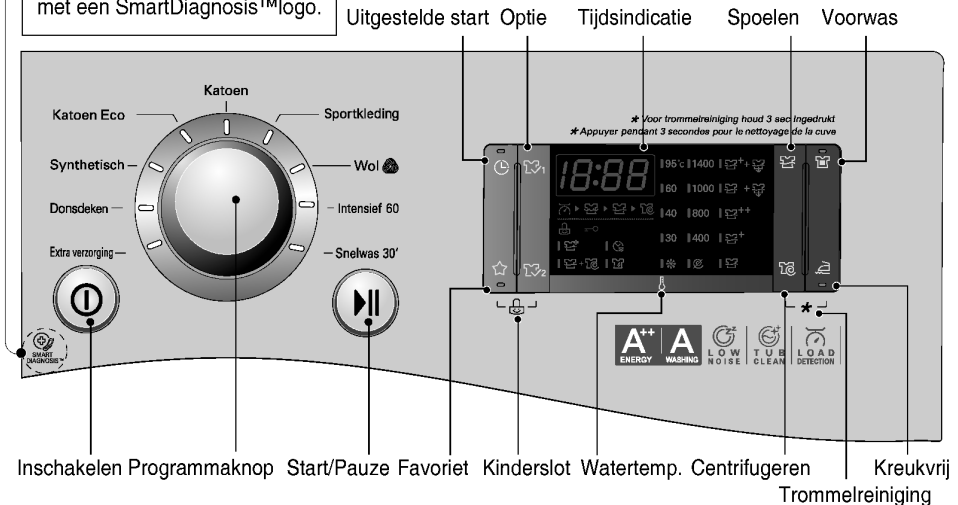

Inschakelen

- Druk de "Inschakelen" -knop in om de stroom in- en uit te schakelen
- Hij kan ook gebruikt worden om de functie "Voorprogramma" te onderbreken.

Programmaknop

- Afhankelijk van het type wasgoed kan u kiezen uit programma's.
- Wanneer u de "start/pauze" -knop indrukt, wordt automatisch het bontewas programma geselecteerd.

Start/Pauze

- Deze "start/pauze" -knop wordt gebruikt om de wascyclus en andere programma's te starten of de cyclus tijdelijk te onderbreken.
- Druk op de "start/pauze" -knop wanneer u de wascyclus tijdelijk wenst te onderbreken.
- Nadat u de pauzeknop heeft ingedrukt wordt de machine na vier minuten automatisch uitgeschakeld.

Extra programma's

- Gebruik deze knopen om de gewenste cyclusopecties voor de geselecteerde cyclus te selecteren.

Tijdsindicatie

- Het display toont de instellingen van de overgebleven geschatte tijd, opties en statusberichten voor uw wasmachine. Het display zal tijdens de wascyclus aanblijven.

Optie

- Dit staat u toe om opties te selecteren en zal oplichten na een keuze in het display.

Gebbruik van de wasmachine

■ Extra programma's

Uitgestelde start (🕒)

U kunt een tijdsvertraging instellen zodat de wasmachine automatisch begint na een gespecificeerde tijdsinterval.



De vertragingstijd is de tijd aan het eind van het programma, niet het begin. De daadwerkelijke tijd kan wegens watertemperatuur, waslading enz. variëren.

1. Druk de Inschakelen -knop in.
2. Draai aan de Programma -knop om het programma te selecteren.
3. Druk op de Uitgestelde start -knop en stel het gewenste uur in.
4. Druk de "Start/Pauze" -knop in.

Kreukvrij (👉)

Als u het kreuken van kleding wilt voorkomen, selecteer dan deze functie bij het centrifugeren.

Favoriet (☆)

- Met het Favoriete programma kunt u uw favoriete wasprogramma instellen en door middel van 1 simpele selectie het programma de volgende keer weer gebruiken

- Het instellen van een favoriet programma:

1. Druk de Inschakelen -knop in.
2. Draai aan de Programma -knop om het programma te selecteren.
3. Selecteer vervolgens de specificaties zoals het programma, hoeveelheid was, centrifuge snelheid, watertemperatuur etc.
4. Druk de favoriet -knop in voor 3 sec. totdat u 2 geluidstonen hoort.

Nu is het favoriete programma opgeslagen. Als u het programma wilt gebruiken, selecteert u de Favoriet -knop en drukt vervolgens de "Start/Pauze" -knop in.

Voorwas (👕)





Als het wasgoed erg bevuild is, is het "Voorwas" -programma erg effectief.

1. Druk de Inschakelen -knop in.
2. Draai aan de Programma -knop om het programma te selecteren.
3. Druk de Voorwas -knop in.
4. Druk de "Start/Pauze" -knop in.

Gebbruik van de wasmachine

■ Optie

Optie

- **Intensief Spoelen** ():
Voor de beste resultaten of voor grondiger spoelen kunt u Intensief Spoelen kiezen.
- **Spoelen+Centrifugeren** ():
Dit kan voorkomen dat verse vlekken in de stof trekken.
- **Tijdsbesparing** ():
Deze optie kan gebruikt worden voor het reduceren van de tijd van het wasprogramma.
- **Intensief** ():
Als de was normaal en hardnekkig bevuild is, is de optie 'intensief' effectief.

Spoelen

- **Spoelen⁺+Spoelstop** ():
Voeg het spoelen een extra keer toe nadat het spoelprogramma is afgelopen, het programma is gepauseerd totdat de consument weer op de startknop drukt.
- **Normaal+spoelstop** ():
Het programma is gepauseerd totdat de consument weer op de startknop drukt zodra het spoelen is beëindigd.
- **Spoelen⁺⁺** ():
Voeg spoelen twee keer toe.
- **Spoelen⁺** ():
Voeg spoelen toe.

Watertemp.

- Door op de temperatuurknop te drukken, kan u de watertemperatuur instellen.
 - Koud
 - 30°C, 40°C, 60°C, 95°C

■ Andere functies

Spoelen + Centrif. ()

Dit kan voorkomen dat verse vlekken in de stof trekken.

1. Druk op de Inschakelen knop.
2. selecteer een cyclus.
3. Druk op optie (Spoelen + Centrifugeren).
4. Druk de "Start/Pauze" -knop in.

Centrifugeren

1. Druk op de Inschakelen knop.
2. Selecteer het gewenste toerental centrifugeren.
3. Druk de "Start/Pauze" -knop in.



Wanneer u "Geen centrifuge" selecteerd, zal het nog even door roteren op lage toeren om het water sneller af te voeren.

Gebbruik van de wasmachine

■ Kinderslot

Selecteer deze functie om de bedieningselementen te blokkeren en Aanpassingen in het programma te voorkomen. "Kinderslot" kan alleen tijdens de wascyclus worden gebruikt.

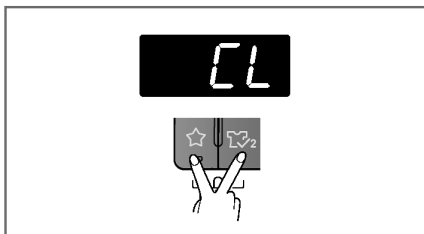

Vergrendelen van het display

1. Houd de twee selectieknoppen gelijktijdig ingedrukt voor 3 sec. (☼☼₂)
2. Na 3 sec zal u een geluidstoon horen en vervolgens verschijnt de code "CL" op het LED display. Wanneer het kinderslot wordt geactiveerd, zijn alle knoppen vergrendeld behalve de "Start/Pauze" – knop.



Wanneer het kinderslot wordt geactiveerd zal de code "CL" op het LED display blijven knipperen. Ook het uitschakelen van de stroom heeft geen invloed op het kinderslot.

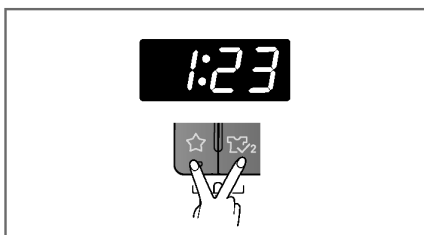

Het ontgrendelen van het display

1. Houd de twee selectieknoppen gelijktijdig ingedrukt voor 3 sec. (☼☼₂)
2. Na 3 sec zal u een geluidstoon horen en vervolgens verschijnt de resterende tijd voor de huidige wascyclus op het LED display.

■ Geluidstoon AAN/UIT

De geluidstoon kan alleen worden geactiveerd tijdens het wassen:

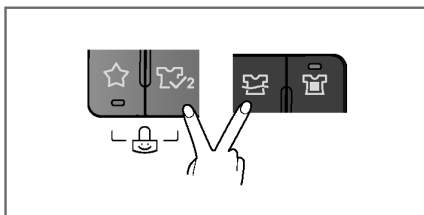

1. Druk de Ingeschakelen -knop in.
2. Druk de "Start/Pauze" -knop in.
3. Houd de volgende twee selectieknoppen gelijktijdig ingedrukt voor 3 sec: Optie (☼☼₂) en Spoelen (☼☼₁).

De geluidstoon is ingeschakeld. Ook het uitschakelen van de stroom heeft geen invloed op de geluidstoon.



Als u de geluidstoon wilt uitschakelen herhaal dan dit proces.

Gebbruik van de wasmachine

■ Reinigen van de trommel

De TROMMELREINIGING is een bijzondere wasbeurt om de binnenkant van de wasmachine te reinigen. Tijdens die wasbeurt worden een hoger waterniveau en een hoger centrifugeertoerental toegepast. Voer de wasmachine reiniging regelmatig uit.

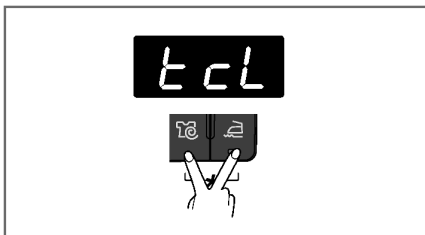

1. Verwijder kleding en andere voorwerpen uit de wasmachine en sluit de deur.
2. Open het zeepbakje en giet bleekwater in het bleekcompartiment.
3. Sluit het zeepbakje langzaam.
4. Schakel de stroom in en houd de knoppen voor de Centrifugeren (⌀) was en de Voorwas Kreukvrij (⌘) 3 seconden ingedrukt. Vervolgens verschijnt " tcl " op het LED-display.
5. Houd de Start/Pauze-knop ongeveer drie seconden ingedrukt.
6. Laat de deur openstaan als het wasprogramma voltooid is zodat de deuropening, de rubberen ring en het glas van de deur kunnen drogen.



Doe tijdens het trommelreiniging programma geen wasmiddel in de wasmiddelcompartimenten.

LET OP

Laat de deur niet te lang en onbewaakt openstaan als er een klein kind in de buurt is.

■ Deur Vergrendeld & Controleren

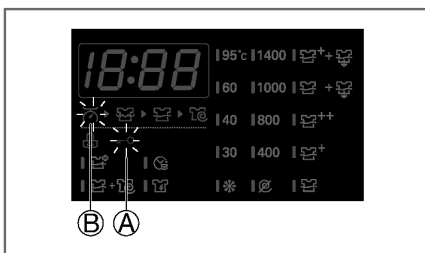

- Ⓐ "Deur Vergrendeld (Deurslot)"
Om veiligheidsredenen wordt de deur vergrendeld wanneer de machine in werking is waarbij het statuslampje "Deur Vergrendeld (Deurslot)" oplicht. Nadat het statuslampje "Deur Vergrendeld (Deurslot)" is gedoofd, kunt u de deur veilig openen.
- Ⓑ Het "Controleren" pictogram licht op wanneer de wastrommel langzaam draait en de wasautomaat kan vaststellen hoeveel wasgoed u in de trommel hebt geladen. Dit duurt een paar seconden.

Zeep toevoegen

■ Toevoegen van wasmiddel en wasverzachter

► De verdeellade

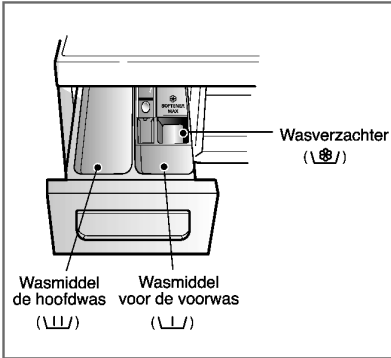

- Hoofdwash alleen → \\L\\
- Voorwash + hoofdwash → \\L\\ • \\L\\

Opgelet

Houd waspoeder en reinigingsproducten buiten het bereik van kinderen i.v.m. vergiftigingsgevaar. Bij te veel wasmiddel en of wasverzachter bestaat het risico dat er water overstroomt. Gebruik alleen de aanbevolen hoeveelheid wasmiddel.

► Wasverzachter toevoegen

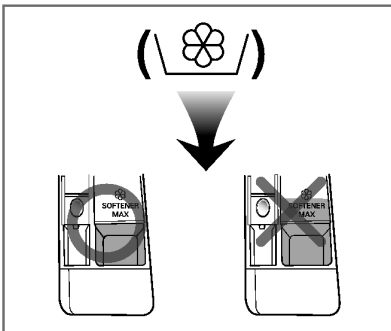

- Niet hoger vullen dan tot aan het maximale vulstreepje. Als het bakje overvol is kan de wasverzachter te vroeg vrijkomen, waardoor er vlekken op de kleding kunnen ontstaan.
- Laat wasverzachter niet langer dan 2 dagen in de zeeplade (wasverzachter kan uitharden)
- De wasverzachter wordt automatisch toegevoegd gedurende de laatste spoelcyclus.
- De lade niet openen wanneer er water wordt aangevoerd.
- Solventen (benzeen, enz.) zijn niet toegelaten.



Geen wasverzachter rechtstreek op het wasgoed gieten.

Zeep toevoegen

► Hoeveelheid wasmiddel

- Het wasmiddel moet worden gebruikt volgens de instructies van de wasmiddelenproducent.
- Als u meer wasmiddel gebruikt dan is voorgeschreven, ontstaat er veel schuim waardoor het wasresultaat afneemt en zal de motor te sterk belast worden (oorzaak van storing).
- Het is aan te raden geconcentreerd wasmiddel te gebruiken voor het beste resultaat.
- Als gebruik wordt gemaakt van vloeibaar wasmiddel neem dan de aanwijzingen van de wasmiddelfabrikant in acht.
- U kunt gebruik maken van vloeibaar wasmiddel in de wasmiddeldoseerlade zodra het wascyclus direct van start gaat.
- Vloeibaar wasmiddel kan uitharden, gebruik daarom geen vloeibaar wasmiddel tijdens uitgestelde start.
- Heeft u last van zeepsop resten, verminder dan de hoeveelheid wasmiddel.
- De hoeveelheid wasmiddel moet mogelijk aangepast worden aan het programma, watertemperatuur, de hardheid van het water, de was hoeveelheid, en de vuilheid van het wasgoed. Zorg ervoor dat er niet te veel schuim ontstaat.

Opgelet

Zorg ervoor dat vloeibaar wasmiddel niet uithard.
Dit kan leiden tot blokkeringen, verminderde spoeling en geurtjes.



- Volle lading: volgens de aanbevelingen van de producent.
- Gedeeltelijke lading: 3/4 van de normale hoeveelheid.
- Minimumlading: 1/2 van een volle lading.

- Het wasmiddel wordt bij het begin van de wascyclus uit de verdeler gespoeld.

► Waterverzachter

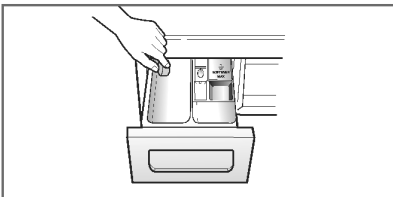

- Een water verzachter, zoals Calgon, kan worden gebruikt in regio's met extreem hard water. Voeg toe volgens de aanwijzingen op de verpakking. Voeg eerst wasmiddel toe en vervolgens de water verzachter.
- Gebruik de hoeveelheid wasmiddel voor zacht water.

► Gebruik van wastabletten

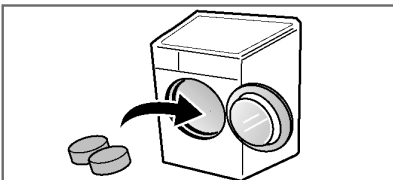

1. Open de deur en stop de tabletten in de trommel.

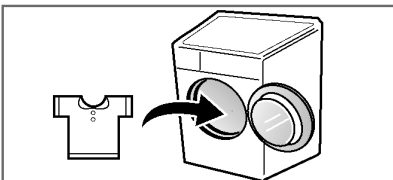

2. Laad het wasgoed in de trommel.

Onderhoud

- Verwijder het wasgoed uit de wasmachine zodra de wascyclus beëindigd is. Wasgoed die in de wasmachine achterblijven kunnen erg kreuken en verkleuren en ze kunnen allerlei geuren opnemen.
- Om elektrische schokken te vermijden trekt u eerst de stekker uit de stopcontact voordat u de binnenzijde van de wasmachine reinigt.

■ Watertoevoerfilter

- de " **IE** " -foutcode verschijnt op het bedieningspaneel wanneer er geen water verschijnt in de zeeplade.
- Wanneer uw water zeer hard is of sporen draagt van kalkafzetting, kan de watertoevoerfilter dichtslibben. Het is daarom noodzakelijk om de filter regelmatig te reinigen.

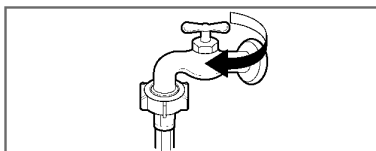

1. Draai de waterkraan dicht.

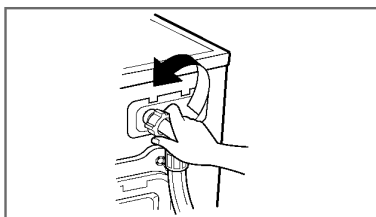

2. Draai de watertoevoer- leiding los.

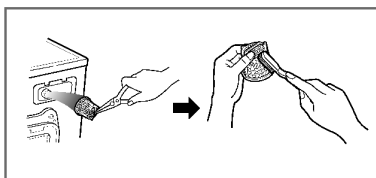

3. Reinig de filter met een harde borstel.

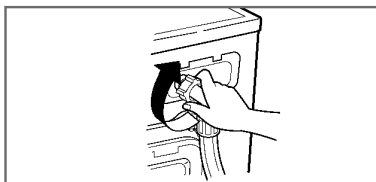

4. Breng de toevoerleiding weer aan.

Onderhoud

■ Pompfilter spoelen

- De afvoerfilter verzamelt draadjes en andere kleine voorwerpen die in de was zijn achtergebleven. Door regelmatig te controleren of de filter nog zuiver is, zal uw machine beter blijven draaien.

LET OP

Laat de filter eerst leeglopen via de afvoerleiding, open vervolgens de pomp en verwijder alles wat de filter eventueel heeft kunnen verstopen.

- Wacht totdat het water is afgekoeld voordat u de afvoerkanalpomp schoonmaakt, of de deur opent in een noodgeval.

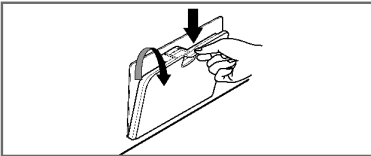

1. Afdekkap openen. Afvoerschroef losmaken. Slang eruit trekken.



2. Open dan de filter door hem naar links te draaien.

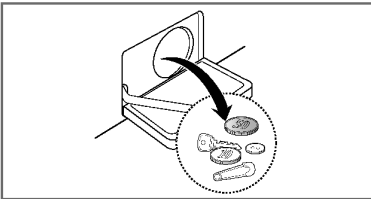

3. Verwijder alle vreemde voorwerpen uit de pompfilter.

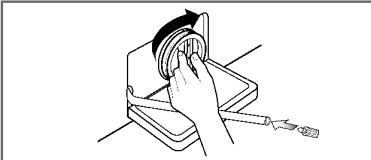

4. Draai de pompfilter er na de reiniging opnieuw in.

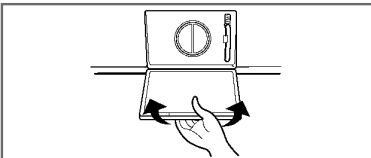

5. Sluit de onderste afdekkap.

Onderhoud

■ Reinigen van de verdeellade

- Na een tijdje zullen de wasmiddelen en de wasverzachters sporen nalaten in de lade.
- De lade moet regelmatig onder stromend water gereinigd worden.
- Indien nodig kan de lade volledig uit de machine verwijderd worden door de klep naar beneden te drukken en de lade eruit te nemen.
- Om het reinigen te vergemakkelijken kan het bovenste gedeelte van het compartiment voor de wasverzachter verwijderd worden.

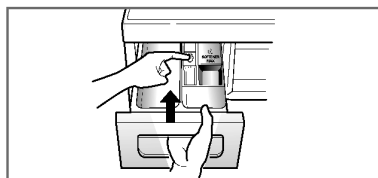

1. Trek het wasmiddelvak eruit.

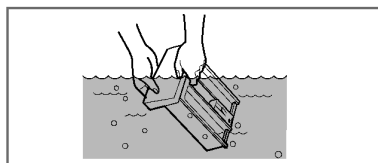

2. Reinig het wasmiddelvak onder stromend water.

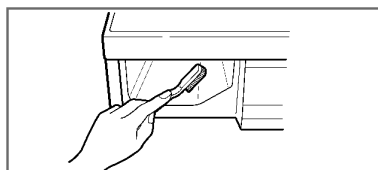

3. Console reinigen (bijv. met tandenborstel).

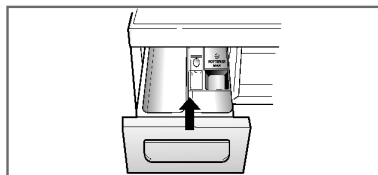

4. Wasmiddelvak er opnieuw inzetten.

■ De wastrommel

- Als u in een gebied met hard water woont, kan er zich op den duur kalkaanslag vormen op plekken waar u het niet kunt zien en niet gemakkelijk kunt verwijderen. Na een tijd kan de kalkaanslag de machine verstoppert en als dit niet goed in de gaten wordt gehouden, moet de machine worden vervangen.
- Hoewel de wastrommel uit roestvrij staal bestaat, kunnen er kleine roestvlekken ontstaan die worden veroorzaakt door kleine metalen voorwerpen (paperclips, veiligheidsspelden) die in de trommel zijn achtergebleven.
- De wastrommel moet af en toe worden gereinigd.
- Zorg, als u anti-kalkmiddel, verf of bleekmiddel gebruikt, dat deze geschikt zijn voor gebruik in een wasmachine.
- Anti-kalkmiddel kan chemicaliën bevatten die delen van uw wasmachine kunnen beschadigen.
- Verwijder eventuele vlekken met een reinigingsmiddel voor roestvrij staal.
- Gebruik nooit staalwol.

■ De wasmachine reinigen

► Buitenzijde

- Een goede zorg voor uw wasmachine kan de levensduur in aanzienlijk verlengen.
- De buitenzijde van de machine kan het beste worden gereinigd met warm water en een neutraal niet-agressief huishoudmiddel.
- Poets gemorst waspoeder e.d. onmiddellijk af met een vochtige doek. Stoot niet tegen het oppervlak of bewerkt het niet met scherpe voorwerpen.
- Gebruik geen methylalcohol, verdunners of gelijkwaardige producten.

► Binnenzijde

- Droog de ronde flexibele ring in de opening van de wasmachinedeur en het glas.
- Deze plaatsen moeten altijd goed schoon zijn om een waterdichte afsluiting te kunnen garanderen.
- Voer een volledige wascyclus met warm water uit.
- Herhaal deze procedure indien nodig.



Verwijder hardwaterafzettingen alleen met reinigingsmiddelen die wasmachineveilig zijn.

■ Voorzorgsmaatregelen voor de winter

Als de machine zich bevindt in een ruimte waar het kan vriezen of verplaatst wordt wanneer het vriest, moeten de volgende voorzorgsmaatregelen getroffen worden om te vermijden dat de wasmachine beschadigd wordt:

- Sluit de watertoevoerkraan af.
- Koppel de leidingen van de watertoevoer en de afvoer los, en laat ze leeglopen.
- Steek de stekker van de elektrische stroomkabel in een goed geaard stopcontact.
- Giet 3,8 liter van een niet-toxisch antivriesmiddel in de lege wastrommel. Sluit de deur.
- Stel de centrifugeercyclus in en laat de wasmachine 1 minuut centrifugereren om al het water uit de machine af te voeren. Een beetje antivries zal in de machine blijven zitten.
- Trek de stekker uit het stopcontact, droog de binnenzijde van de trommel, en sluit de deur.
- Verwijder de verdeellade. Spoel al het water uit de compartimenten weg en maak ze droog. Plaats de lade terug.
- Bewaar de machine rechtopstaand.
- Om het antivriesmiddel na opslag uit de machine te verwijderen, laat u de machine een volle cyclus doorlopen met zeep zonder een. waslading toe te voegen.

S toringsindex

- De meeste problemen waar u in het dagelijks gebruik mee te maken kan krijgen kunt u zelf oplossen door naar onderstaande punten te kijken. Dit kan u tijd en kosten besparen.

■ Het vaststellen van het probleem



Symptoom	Mogelijke oorzaak	Oplossing
Rammelend geluid.	<ul style="list-style-type: none"> • Vreemde voorwerpen zoals muntstukken of veiligheidsspelden kunnen in de trommel of in de pomp zitten. 	Leg de wasmachine stil en controleer de trommel en de afvoerfilter. Als het geluid blijft voortduren nadat de wasmachine opnieuw is opgestart neemt u contact op met de klantenservice.
Bonkend geluid.	<ul style="list-style-type: none"> • Een zware lading kan een bonkend geluid produceren. Dit is meestal normaal. 	Als het geluid doorgaat, is de wasmachine waarschijnlijk uit balans. Stop de machine en herverdeel de was.
Trillend geluid.	<ul style="list-style-type: none"> • Zijn alle vergrendelingsbouten en verpakkingen verwijderd? • Rusten alle stelvoetjes stevig op de grond? 	Als u hem niet verwijderd heeft bij de installatie: zie "Installatie" voor het vergrendelingsbouten. Controleer de stelvoeten, zorg ervoor dat alle vier de stelvoeten stevig op de vloer rusten, en controleer of het toestel waterpas staat (gebruik een waterpas).
Waterlekkage.	<ul style="list-style-type: none"> • De aansluiting van de toevoerleiding is los aan de zijde van het kraantje of aan de zijde van de wasmachine. • De afvoerleidingen van de woning zijn verstopt. 	Controleer en draai de leidingaansluitingen vast. Ontstop de afvoerpijpen. Contacteer indien nodig een loodgieter.
Te veel schuim.		Te veel wasmiddel of een verkeerd wasmiddel? De vorming van schuim kan waterlekkage veroorzaken.
Het water komt niet of te traag in de machine.	<ul style="list-style-type: none"> • Onvoldoende watertoevoer in de regio. • Watertoevoer kraan niet helemaal opgedraaid. • Watertoevoerleiding geplooid. • Filter van de toevoerleiding is verstopt. 	Controleer een andere kraan in huis. Draai de kraan helemaal open. Leg de leiding recht. Controleer de filter van de toevoerleiding.
Het water wordt niet of te traag uit de machine afgevoerd.	<ul style="list-style-type: none"> • De afvoerleiding is geklemd of verstopt. • De afvoerfilter is verstopt. 	Reinig de afvoerleiding en leg hem recht. Reinig de afvoerfilter.

S toringsindex

Symptoom	Mogelijke oorzaak	Oplossing
<p>De wasmachine wil niet starten.</p> <p>De wasmachine wil niet centrifugeren.</p>	<ul style="list-style-type: none"> • De stekker zit niet in het stopcontact of de aansluiting is los. • De zekering is doorgeslagen, de stroomonderbreker is aangeslagen of er was een stroompiek. • De watertoevoer is niet aangesloten. • Controleer of de deur goed gesloten is. 	<p>Zorg ervoor dat de stekker stevig in het stopcontact zit.</p> <p>Reset de stroomonderbreker of vervang de zekering. De capaciteit van de zekering niet verhogen. Indien het een probleem van overlading is, moet dit worden hersteld door een erkend elektricien. Draai de watertoevoer kraan open.</p> <p>Sluit de deur en druk de "Start/Pause"-knop in. Nadat u op de "Start/Pause"-knop gedrukt heeft kan het een aantal minuten duren vooraleer de kleding in de wasmachine begint te centrifugeren. De deur moet vergrendeld zijn vooraleer het centrifugeren kan beginnen.</p> <p>Voeg 1 of 2 gelijke items toe aan de waslading om uit te balansen. Herschik de waslading voor juiste centrifuge.</p>
De deur gaat niet open.		<p>Wanneer de machine ingeschakeld is, kan de deur, om veiligheidsredenen, niet geopend worden. Wacht één of twee minuten vooraleer u de deur opent. Hierdoor heeft het elektrisch deurmecanisme voldoende tijd om de deur vrij te geven.</p>
De wascyclus wordt vertraagd.		<p>De wastijd kan verschillen naargelang de washoeveelheid, de druk van de waterleiding, de watertemperatuur en andere gebruiksvoorwaarden. Wanneer instabiliteit wordt vastgesteld of wanneer het programma voor de verwijdering van schuim actief is, zal de wastijd de verwachte tijd overschrijden.</p>
Wasverzachter overstroomt.	Bij te veel wasverzachter bestaat het risico dat er water overstroomt.	Gebruik alleen de in de handleiding aanbevolen hoeveelheid wasverzachter. Maximale vullevel niet overschrijden.
Wasverzachter is te vroeg toegediend.		Schuif de wasmiddellade zachtjes dicht. Houd de wasmiddellade gedurende het wascyclus gesloten.

S toringsindex

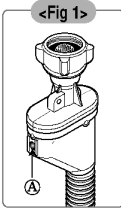
■ Foutmelding

Symptoom	Mogelijke oorzaak	Oplossing
IE	<ul style="list-style-type: none"> Het watertoevoer is niet voldoende. Watertoevoerkraan is niet volledig open. Watertoevoerslang is verstopt. Als er een lekkage ontstaat in de toevoerslang licht de indicator "A" rood op. 	<p>Controleer andere kranen in het huis. Open kraan volledig.</p> <p>Buig slangen recht. Controleer het filter van de toevoerslang.</p>
DE	<ul style="list-style-type: none"> De afvoerslang is verstopt. Het afvoerfilter is verstopt. 	<p>Maak afvoerslang schoon en buig recht. Maak filter schoon.</p>
UE	<ul style="list-style-type: none"> Lading was te klein Lading uit balans De wasmachine heeft een balans en correctie systeem. Als individuele zware items (zoals badmat, kamerjas, etc) in de trommel worden gestopt, kan dit systeem ervoor zorgen dat het centrifugeren stopt. Als de was nog te nat is aan het einde van het wasprogramma, voeg dan kleinere items toe om de waslading te balansen en herhaal het centrifuge programma. 	<p>Voeg 1 of 2 gelijke items toe aan de waslading om uit te balansen. Herschik de waslading voor juiste centrifuge.</p>
dE	 <ul style="list-style-type: none"> Zorg er voor dat de deur dicht is. 	<p>Sluit de deur volledig.</p> <ul style="list-style-type: none"> Als "dE" niet is vrijgegeven, bel Service. (Klantenservice for Nederlandse kl : 0031 (0) 900-5435454 or 0031 (0) 36-537780)
LE		<p>Trek de stekker eruit en bel Service Centrum (Klantenservice for Nederlandse kl : 0031 (0) 900-5435454 or 0031 (0) 36-537780)</p>
FE	<ul style="list-style-type: none"> Te veel water vanwege lekkage bij waterklep. 	<p>Sluit de waterkraan. Trek de stekker eruit. Bel Service (Klantenservice for Nederlandse kl : 0031 (0) 900-5435454 or 0031 (0) 36-537780)</p>
PE	<ul style="list-style-type: none"> Storing in waterlevelsensor. 	<p>Sluit de waterkraan. Trek de stekker eruit. Bel Service (Klantenservice for Nederlandse kl : 0031 (0) 900-5435454 or 0031 (0) 36-537780)</p>
LE	<ul style="list-style-type: none"> Motor overbelast. 	<p>Geef de wasmachine 30minuten om de motor af te laten koelen; herstart dan het wasprogramma</p>
PF	<ul style="list-style-type: none"> De wasmachine heeft een energiestoring. 	<p>Herstart het wasprogramma.</p>

S toringsindex



De SmartDiagnosis™ functie is alleen aanwezig voor producten met een SmartDiagnosis™ logo. Sommige mobiele telefoon toestellen kunnen het geluid onderdrukken waardoor de SmartDiagnosis™ functie niet werkt.

■ Gebruiksaanwijzing SmartDiagnosis™

- Gebruik deze functie alleen wanneer service erom vraagt. De informatie overdracht werkt hetzelfde als een fax, en werkt alleen wanneer u belt naar service.
 - SmartDiagnosis™ kan alleen geactiveerd worden wanneer de wasmachine aan staat. Wanneer de wasmachine uit staat kan SmartDiagnosis™ niet worden gebruikt.
- Wanneer er een probleem optreedt met uw wasmachine, belt u service. Volg de instructie van service, en de stappen die service aangeeft.

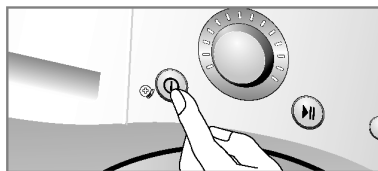

1. Druk op de aan/uit knop om de wasmachine aan te zetten. Druk of draai niet aan andere knoppen.

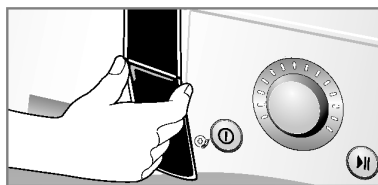

2. Zodra service aangeeft kunt u de microfoon van uw telefoon vlakbij de aan/uit knop houden.

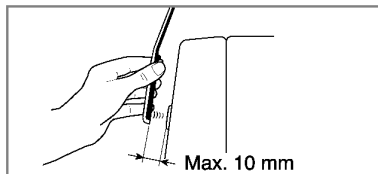
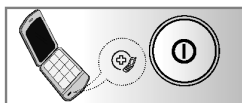

3. Houd de temperatuur knop voor 3 seconde ingedrukt terwijl u de microfoon van uw telefoon vlakbij de aan/uit knop houdt.
4. Houd de microfoon van uw telefoon bij de aan/uit knop totdat de data overdracht is voltooid. De data overdracht duurt ongeveer 17 seconde, dit kunt u op het wasmachine display volgen.
 - Voor het beste data overdracht adviseren wij de telefoon niet te bewegen
 - Wanneer de data overdracht mislukt kunt u gevraagd worden de voorgaande stappen te herhalen.
 - Wanneer u de aan/uit knop tijdens de data overdracht indrukt zal de data overdracht via SmartDiagnosis™ geannuleerd worden.
5. Zodra het aftellen voorbij is en u geen geluid meer hoort, kunt u het gesprek met service hervatten. Service kan u verder adviseren en assisteren middels de ontvangen data.

G arantiebepalingen

Uw oude toestel wegdoen

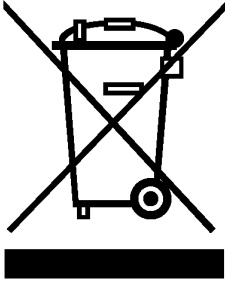

1. Als het symbool met de doorgekruiste verrijdbare afvalbak op een product staat, betekent dit dat het product valt onder de Europese Richtlijn 2002/96/EC.
2. Elektrische en elektronische producten mogen niet worden meegegeven met het huishoudelijk afval, maar moeten worden ingeleverd bij speciale inzamelingspunten die door de lokale of landelijke overheid zijn aangewezen.
3. De correcte verwijdering van uw oude toestel helpt negatieve gevolgen voor het milieu en de menselijke gezondheid voorkomen.
4. Wilt u meer informatie over de verwijdering van uw oude toestel? Neem dan contact op met uw gemeente, de afvalophaaldienst of de winkel waar u het product hebt gekocht.

De garantie geldt niet in geval van:

- Voorrijkosten worden in rekening gebracht zodra de storing te herstellen was aan de hand van de gebruiksaanwijzing.
- Als het product aangesloten is op een ander net dan het aangegeven op de plaat.
- Als de fout veroorzaakt is door ongeluk, nalatigheid, misbruik of bovenmachtige redenen.
- Als de fout veroorzaakt is door een ander dan het gewoon huishoudelijk gebruik of niet volgens de gebruikershandleiding.
- De gebruiksinstructies van het product aanpassen of de instelling van het product veranderen.
- Als de fout veroorzaakt is door ongedierte, zoals ratten, kakkerlakken, enz.
- Lawaai of vibratie als normaal beschouwd, zoals water afvoeren, centrifugeren of de inname van warm water.
- De installatie corrigeren, bijvoorbeeld het product waterpas stellen etc.
- Het normale in de handleiding beschreven onderhoud.
- Verwijderen van vreemde voorwerpen/stoffen uit de machine, pomp of filter, zoals gruis, nagels, bh-beugels, knopen, enz.
- Verwijderen van zekeringen of veranderen van kabels of waterleidingen.
- Niet toegestane reparaties.
- Directe of indirecte schade aan persoonlijke eigendom veroorzaakt door eventuele gebreken aan dit apparaat.
- Als dit product voor commerciële doeleinden is, wordt hij niet gewaarborgd. (bijvoorbeeld, voor verkoop-en marketing activiteiten, zoals in openbare toiletten, sportscholen, hotels, enz.)

Als het product is geïnstalleerd buiten het normale servicegebied, zullen alle transportkosten die betrokken zijn bij de reparatie van het product of het vervangen van een onderdeel in rekening gebracht worden.

Garantievoorwaarden voor de wasmachine

1. De garantietermijn begint met de aankoopdatum en duurt 24 maanden. Het begin van de garantietermijn geldt als bevestigd, wanneer de koper het aankoopbewijs (kwitantie/ kassabon) voorlegt samen met de door de verkoper ingevulde en ondertekende garantiekaart. Het serienummer van het product moet overeenstemmen met het ingevulde nummer op de garantiekaart!
2. Tijdens de garantieperiode verhelpen wij gratis alle gebreken, indien aangetoond kan worden dat ze veroorzaakt zijn door fabricage- of materiaalfouten.
3. De garantie is niet van toepassing voor beschadigingen die voortkomen uit ondeskundig handelen, het niet in acht nemen van de handleiding en normale slijtage. De garantie geldt ook niet voor versleten onderdelen en licht breekbare delen (zoals bijv. kijkvensters, glim- en gloeilampen). Beschadigingen die het gevolg zijn van transport en ook de verzendings- en verpakingskosten vallen niet onder deze garantie.
4. De beslissing over reparatie, omruiling of vervanging is aan LG voorbehouden. Omgeuilde of vervangen onderdelen worden eigendom van LG. Door reparatie of vervanging van onderdelen wordt de garantietermijn niet verlengd.
5. De garantie vervalt zodra er reparaties aan het het apparaat verricht worden door personen die niet voor service geautoriseerd zijn door LG Electronics en vervalt tevens zodra het apparaat ingezet wordt voor professionele doeleinden.
6. Het is noodzakelijk dat de originele verpakking bewaard wordt, om het apparaat voor reparatie zonder risico op beschadigingen te kunnen transporteren.
7. Om van de garantie gebruik te maken moet u zich wenden tot LG of uw vakhandelaar.
8. Andere aanspraken zijn uitgesloten! Indien delen van deze bepalingen ongeldig zijn, dan gelden ze naar inhoud. De geldigheid van de andere bepalingen wordt hierdoor niet beïnvloed.

Garantiecertificaat

Voor dit apparaat verlenen wij een garantie van 24 maanden!

Gedurende deze garantieperiode van 24 maanden verplichten wij ons ertoe uw apparaat gratis te repareren of de vervangstukken gratis ter beschikking te stellen bij uw vakhandelaar, indien het niet meer naar behoren functioneert door fabricage- of materiaalfouten. Andere aanspraken zijn uitgesloten. Voor het overige gelden de op de keerzijde vermelde garantiebepalingen!

Toesteltype : _____

Serienr :

Naam van de koper : _____

Aankoopdatum : _____

stempel/ handtekening van de handelaar

Meer informatie kunt u vinden op deze websites:

<http://www.lg.com>

Voor Nederland
LG Electronics Benelux Sales bv.
Krijgsman 1
1186 DM Amstelveen
Tel: 0900-5435454
Fax: 036-5478799

Voor België en Luxemburg
LG Electronics Belgium
Stationsstraat 102-108
B-2800 Mechelen
Tel: +32 (0)15200255
Fax: +32 (0)15200455



MANUEL D'UTILISATION LAVE-LINGE

Veillez lire attentivement ce manuel avant d'utiliser votre lave-linge et conservez-le pour vous y référer ultérieurement.

F1448TD(P)(1~9)
F1248TD(P)(1~9)
F1048TD(P)(1~9)
F1448QD(P)(1~9)
F1248QD(P)(1~9)
F1048QD(P)(1~9)
DD147P3WM
DD148P3WM

Sommaire

Sommaire2

Caractéristiques du produit ..3

Mises en garde

Instructions importantes4

Conserver ces instructions.....4

Spécifications5

Installation

Dépose de l'emballage6

Dépose des vis de bridage6

Emplacement nécessaire du
lave-ligne!7

Spécifications de raccordement du
tuyau l'arrivée d'eau9

Installation du tuyau de drainage11

Mise à niveau12

Comment utiliser votre lave-linge

Fonctionnement du lave-linge.....14

Précautions à prendre avant le lavage15

Tableau des programmes de lavage16

Options supplémentaires17

Vitesses de rotation maximales18

Panneau de commande.....19

Fonctions additionnelles20

- Fin différée.....20

- Anti-froissage.....20

- Favori.....20

- Prélavage20

Options21

- Option21

- Rinçage21

- Température d'eau21

Autres fonctions21

- Rinçage+Essorage21

- Essorage seul.....21

Verrouillage enfants.....22

Activation / désactivation du Signal
sonore.....22

Nettoyage de la cuve23

Verrouillage de la porte & Pesée
électronique23

Des félicitations avec votre achat.

Nous vous recommandons de lire soigneusement votre notice d'utilisation qui vous donnera toutes les instructions utiles pour l'installation, l'utilisation et la maintenance. Conservez-la pour vous y référer par la suite.

Enregistrez le modèle et le numéro de série de votre lave-linge.

N° de modèle.

N° de série

Date d'achat

Ajout de détergent

Ajout de détergent et d'adoucissant..24

Maintenance

Le filtre d'arrivée d'eau26

Le filtre de la pompe de drainage27

Nettoyage du bac à produits28

Le tambour de lavage29

Nettoyage de votre lave-linge29

Instructions de préparation pour l'hiver ..29

Guide de dépannage

Diagnostic des problèmes.....30

Message d'erreur32

Manuel d'utilisation

SmartDiagnosis™33

Termes de la garantie34

C aractéristiques du produit



■ Protection contre le froissement

Grâce à la rotation alternée du tambour, le froissement du linge est réduit au minimum.



■ Chauffage de l'eau

La résistance incorporée au lave linge chauffe automatiquement l'eau à la température adéquate correspondant au programme de lavage choisi.



■ Plus économique grâce à la pesée électronique

Le lave-linge détermine le niveau d'eau optimal et le temps de lavage afin d'adapter les consommations d'eau et d'énergie à la charge contenue dans le tambour.



■ Verrouillage-enfants

Le système de "Verrouillage-Enfant" est conçu pour empêcher les enfants d'appuyer sur un bouton entraînant le changement de programme pendant le fonctionnement.



■ Système Anti-balourd

En détectant les déséquilibres éventuels du tambour, il répartit uniformément la charge pour réduire le niveau de bruit pendant l'essorage.



■ Moteur Direct Drive

Le moteur électromagnétique est en transmission directe sur le tambour sans courroie ni poulie. Le lave-linge est fiable, performant et silencieux.

■ LG Tambour SmartMouv pour une efficacité de lavage accrue

Grâce à son moteur Direct Drive, ce lave-linge rend possible de nouveaux mouvements de tambour, ou une combinaison de nouveaux mouvements, selon le programme sélectionné. Avec une vitesse de rotation maîtrisée et la capacité du tambour à changer fréquemment son sens de rotation, la performance de lavage est fortement accrue, pour des résultats parfaits à chaque cycle.



Mises en garde

LIRE TOUTES LES INSTRUCTIONS AVANT L'UTILISATION



Avertissement!

Pour votre sécurité, les instructions contenues dans ce manuel doivent être rigoureusement suivies. Le non respect de ces instructions entraîne un risque d'incendie, d'explosion, de choc électrique, de dommages matériels, de blessures, ou de décès.

INSTRUCTIONS IMPORTANTES

AVERTISSEMENT : Afin de réduire le risque d'incendie, de choc électrique, ou de blessures pendant l'utilisation du lave-linge, prendre les précautions de base suivantes :

- Ne pas mettre les mains dans le lave-linge lorsqu'il est sous tension (touche Marche enfoncée).
- Ne pas installer ni stocker le lave-linge dans un endroit exposé aux intempéries.
- Ne pas toucher aux commandes.
- Ne pas réparer ni remplacer une pièce de la machine à laver . Ne pas effectuer d'autres entretiens que ceux spécifiquement recommandés par le manuel (voir pages 20 à 25). Même dans ce cadre, assurez vous de la bonne compréhension des instructions avant toute manipulation et renoncez y si vous n'avez pas les compétences nécessaires.
- Ne pas laisser de matériaux combustibles tels que des peluches, du papier, des chiffons, des produits chimiques, etc ... en dessous et autour de la machine.
- Cet appareil n'est pas destiné à être utilisé par de jeunes enfants ni par des personnes handicapées sans supervision. Ne laissez pas des enfants jouer dessus, avec ou à l'intérieur de cet appareil, ni d'ailleurs avec aucun autre appareil.
- Ne pas laisser les enfants jouer sur, avec ou à l'intérieur de la machine ou de tout autre appareil.
- Ne pas laisser la porte du lave-linge ouverte . Une porte ouverte peut inciter les enfants à se suspendre à la porte ou à se glisser à l'intérieur de la machine à laver.
- Ne jamais mettre la main dans la machine à laver quand elle est en mouvement. Attendre l'arrêt complet du tambour.
- Ne pas laver ni sécher des articles qui ont été nettoyés, lavés, trempés dans des substances combustibles ou explosives ou tachées par ces substances (telles que la cire, l'huile, la peinture, l'essence, les dégraissants, les solvants de nettoyage à sec, le kérosène, etc ...) qui peuvent s'enflammer ou exploser.
Il se peut que l'huile reste dans la cuve après un cycle complet de lavage, ce qui peut provoquer un incendie

pendant le séchage. Par conséquent, ne pas insérer de vêtements imprégnés d'huile.

- Le processus de lessivage peut réduire le caractère ignifuge des tissus.
- Pour éviter cela, suivre soigneusement les instructions de lavage et de précaution du fabricant du vêtement.
- Ne pas fermer brusquement la porte de la machine à laver et ne pas essayer d'ouvrir la porte de force quand elle est verrouillée (Indicateur de verrouillage de la porte allumé) pour ne pas endommager la porte de la machine à laver.
- Pour réduire le risque de choc électrique, il est nécessaire, avant toute maintenance ou nettoyage, de débrancher le cordon d'alimentation de la prise murale ou de couper l'alimentation de cette prise soit en retirant le fusible correspondant du tableau électrique, soit en déconnectant le disjoncteur.
- Ne jamais essayer de faire fonctionner cet appareil s'il est endommagé, s'il fonctionne mal, s'il est partiellement démonté , si des pièces sont cassées ou manquantes, ou si le cordon d'alimentation ou la prise murale sont endommagés
- Si l'appareil a été inondé ou immergé, veuillez appeler votre service client.
Risque de choc électrique ou d'incendie.
- Le raccordement de l'appareil à l'arrivée d'eau doit utiliser un jeu de tuyaux neuf, vous ne devez pas réutiliser un jeu de tuyaux usagés
- Pour réduire tout risque de blessures, respectez toutes les procédures de sécurité recommandées par les industriels pour ces appareils, y compris le port de gants à manche longue et des lunettes de sécurité. Tout manquement aux consignes de sécurité énoncées dans ce manuel peut se traduire par des dommages au matériel, des blessures, voire la mort.

- * **N'appuyez pas ou ne tirez pas exagérément sur la porte lorsqu'elle est ouverte.**
Cela pourrait faire basculer la machine.

CONSERVER CES INSTRUCTIONS

INSTRUCTIONS DE MISE A LA TERRE

Cet appareil doit être mis à la terre. En cas de mauvais fonctionnement ou de panne, la mise à la terre réduira le risque de choc électrique en fournissant un chemin de moindre résistance pour le courant électrique. Cet appareil est équipé d'un cordon comportant un conducteur de terre et une prise de terre.

- Ne pas utiliser d'adaptateur et ne pas retirer la prise de terre.
- Si vous ne disposez pas d'une prise adaptée, consultez un électricien.

ATTENTION : Un mauvais branchement du conducteur de terre de l'équipement peut entraîner un risque de choc électrique. Si vous avez des doutes sur la mise à la terre correcte de l'appareil, faites appel à un électricien ou à un dépanneur qualifié. Ne pas modifier la fiche fournie avec l'appareil -si elle ne va pas dans la prise, faire installer une prise adaptée par un électricien qualifié.

S spécifications

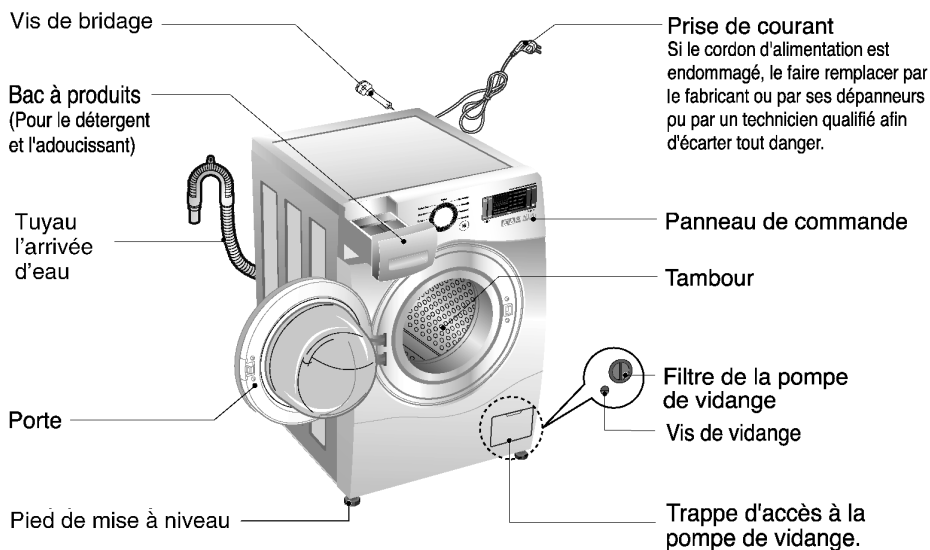

■ Nom	: Lave-linge à chargement frontal
■ Alimentation électrique	: 220-240 V~, 50 Hz
■ Dimensions	: 600 mm(W) × 590 mm(D) × 850 mm(H)
■ Poids	: 66 kg
■ Watt Max.	: 2100 W
■ Capacité de lavage	: 7 kg [F14/12/1048QD(P)(1~9)/DD147P3WM] 8 kg [F14/12/1048TD(P)(1~9)/DD148P3WM]
■ Consommation d'eau	: 49 ℓ [F14/12/1048QD(P)(1~9)/DD147P3WM] 56 ℓ [F14/12/1048TD(P)(1~9)/DD148P3WM]
■ Pression d'eau admissible	: 100~1000 kPa (1.0~10.0 kgf / cm ²)

* L'apparence et les spécifications peuvent varier sans préavis dans le but d'améliorer la qualité des éléments.

■ Accessoires

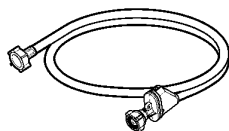

Tuyau l'arrivée d'eau

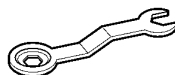

Clé fermée

I nstallation

■ Dépose de l'emballage

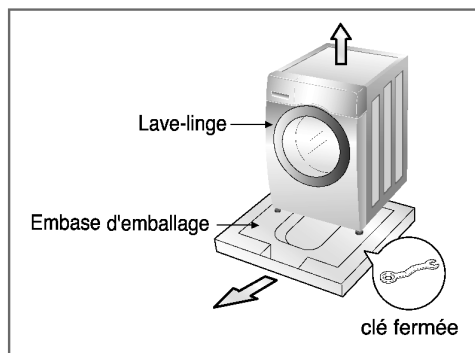

1. Retirez la boîte en carton et l'emballage en mousse de polystyrène.
2. Soulevez le lave-linge et retirez l'emballage situé à la base.
3. Retirez le ruban adhésif de fixation du cordon d'alimentation et du tuyau de vidange.
4. Retirez le tuyau d'arrivée d'eau du tambour.

Avertissement

Les matériaux d'emballage (films plastiques, polystyrène...) peuvent être dangereux pour les enfants. Il existe un risque de suffocation. Gardez donc les emballages en lieu sûr, hors de portée des enfants.

■ Dépose des vis de bridage

Les 4 vis spéciales sont serrées pour prévenir tous dommages internes pendant le transport. Avant de faire fonctionner la machine à laver, enlever les vis ainsi que les rondelles en caoutchouc.

Ne pas les enlever pourrait provoquer une forte vibration, du bruit et un mauvais fonctionnement.

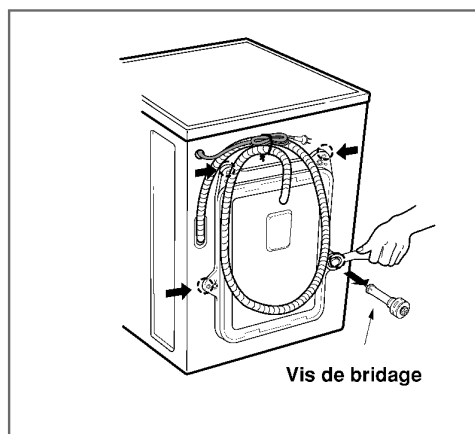

1. Dévisser les 4 vis à l'aide de la clé fermée fournie à cet effet.
2. Enlever les 4 vis ainsi que les rondelles en caoutchouc en tirant sur les rondelles.



Garder les 4 vis et la clé fermée pour une utilisation future. Par exemple pour un déménagement.

3. Obstruer les trous avec les capuchons fournis.

I nstallation

■ Emplacement nécessaire du lave-ligne!

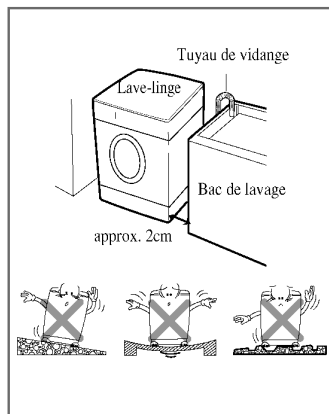

► Emplacement

Mise à niveau du sol :

La pente admissible sous la machine est de 1°

Prise de courant :

Elle doit être située sur le côté de la machine et respecter une distance de 1,5 mètres. Afin d'éviter les risques de surcharge il tient de ne brancher qu'un seul appareil à cette prise.

Dégagement supplémentaire :

A prévoir pour le mur, la porte et le sol
(10cm : arrière / 2cm : côtés droit & gauche)

Ne jamais placer ni stocker de produits de lavage sur le dessus du lave-linge.

► Mise en place

Installer le lave-linge sur un sol dur et plat.

S'assurer de la libre circulation de l'air autour et que le dessous la machine n'est pas entravé par un tapis, une carpe, etc.

- Ne jamais tenter de corriger les irrégularités du sol en glissant des cales en bois, en carton ou autres matériaux sous les pieds de la machine.
- S'il est impossible de placer le lave-linge ailleurs qu'à proximité d'une gazinière ou de toute autre source de chaleur, il est indispensable de placer entre les deux appareils un isolant thermique de 85x60cm recouvert d'une feuille d'aluminium côté gazinière ou source de chaleur.
- Le lave-linge doit être installé dans des pièces où la température ne descend pas au-dessous de 0°C.
- S'assurer lors de l'installation du lave-linge qu'il est facilement accessible par un technicien en cas d'intervention.
- Le lave-linge mis en place, régler les quatre pieds à l'aide de la clé fermée fournie et s'assurer de la stabilité de l'appareil. Veiller à ce qu'un dégagement d'environ 20 mm soit respecté entre le panneau du lave-linge et le système d'évacuation de l'eau de vidange.

I nstallation

► Raccordement électrique

1. Ne pas utiliser de rallonge ni de multi-prise.
 2. Si le cordon d'alimentation est endommagé, le faire remplacer par le fabricant ou par ses dépanneurs ou par un technicien qualifié afin d'écartier tout danger.
 3. Après utilisation, toujours débrancher la machine et fermer l'arrivée d'eau.
 4. Connecter la machine à une prise avec mise à la terre conformément aux réglementations de câblage en vigueur.
 5. La position de l'appareil doit permettre d'accéder facilement à la prise.
- Ne confiez le réglage ou la réparation de cet appareil qu'à un technicien agréé par le fabricant. Les réparations effectuées par toutes personnes non-qualifiées peuvent provoquer des dommages ou de sérieuses avaries. Pour toute réparation, contactez le service après-vente.
 - Ne pas entreposer le lave-linge dans une pièce où la température est amenée à descendre sous 0°C. Les tuyaux gelés peuvent se fendre. A températures négatives, la fiabilité des composants électroniques peut se trouver altérée.
 - Si le lave-linge est livré pendant l'hiver et que la température extérieure est négative : entreposez-le quelques heures à température ambiante avant de le mettre en marche.

Le cordon d'alimentation

Le cordon d'alimentation concernant le cordon d'alimentation

Pour la plupart des appareils électroménagers, il est conseillé d'effectuer le branchement sur un circuit dédié, c'est-à-dire une prise unique qui n'alimente que l'appareil en question et sur laquelle aucune autre prise ni aucun circuit de dérivation ne vient s'ajouter. Reportez-vous à la page des spécifications de ce manuel de l'utilisateur pour connaître les consignes adéquates. (voir page 5).

Ne surchargez pas les prises murales. Cela présente un danger, au même titre que des prises murales ou des rallonges disloquées ou endommagées, des cordons d'alimentations effilochés ou une gaine d'isolation électrique défectueuse ou craquelée. L'un ou l'autre de ces cas de figure pourrait être à l'origine d'une électrocution ou d'un incendie. Contrôlez régulièrement le cordon électrique de votre appareil électroménager. S'il paraît endommagé ou détérioré, débranchez-le, cessez d'utiliser votre appareil et demandez à un réparateur agréé qu'il remplace le cordon par un cordon strictement identique.

Protégez le cordon d'alimentation contre tout mauvais traitement physique ou mécanique en évitant par exemple de le vriller, de l'entortiller, de le pincer, de le coincer dans une porte ou de marcher dessus. Faites particulièrement attention aux branchements, aux prises murales et au point de sortie du cordon d'alimentation de l'appareil.

Le cordon d'alimentation

Les matériaux d'emballage (par exemple papier d'aluminium et mousse de polystyrène) peuvent être dangereux pour les enfants. Il ya danger d'étouffement! Gardez emballage hors de portée des enfants.

Installation

■ Spécifications de raccordement du tuyau l'arrivée d'eau

- La pression d'arrivée d'eau doit être comprise entre 100 et 1000 kPa (1.0~10.0 kgf / cm²).
- Ne tirez pas ou ne faussez pas le filetage lors du raccordement du tuyau d'admission à la valve.
- Si la pression d'arrivée d'eau est supérieure à 1000 kPa, un dispositif de décompression devra être installé.
- Vérifiez périodiquement l'état du tuyau et remplacez-le si nécessaire.

► Etape 1: Vérifiez la bague de serrage au niveau du tuyau d'arrivée d'eau.

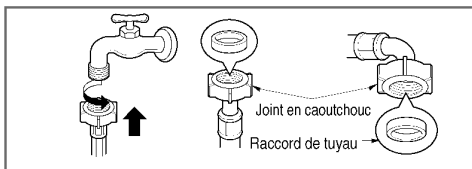

- Deux joints sont fournis avec le tuyau d'arrivée d'eau dans le raccord de la valve afin de prévenir les fuites d'eau. Vérifier l'étanchéité des connexions de la machine à laver en ouvrant le robinet d'arrivée d'eau au maximum.

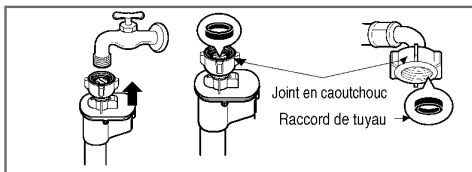

► Etape 2: Raccordez le tuyau d'arrivée d'eau

Type-1: Raccordement du tuyau de type cannelé à un robinet avec filetage

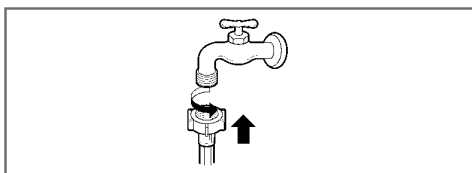

- Vissez le raccord de tuyau sur le robinet d'arrivée d'eau.

Type-2: Raccordement du tuyau de type cannelé à un robinet sans filetage

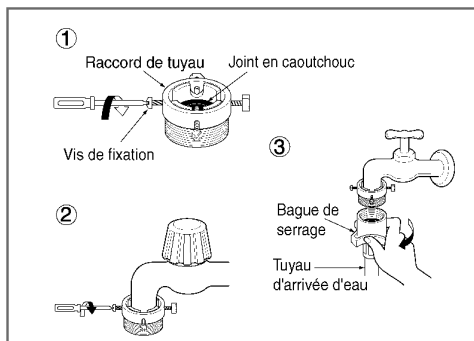

1. Dévissez la bague de serrage et les 4 vis de fixation.
2. Poussez l'adaptateur sur l'extrémité du robinet de sorte que le joint en caoutchouc constitue un raccord étanche à l'eau. Serrez la bague de serrage et les 4 vis.
3. Poussez le tuyau d'arrivée d'eau vers le haut jusqu'à ce que le joint en caoutchouc adhère complètement au robinet, puis fixez-le en vissant vers la droite.

Installation

Type-3: Raccordement du tuyau de type raccord rapide à un robinet sans filetage.

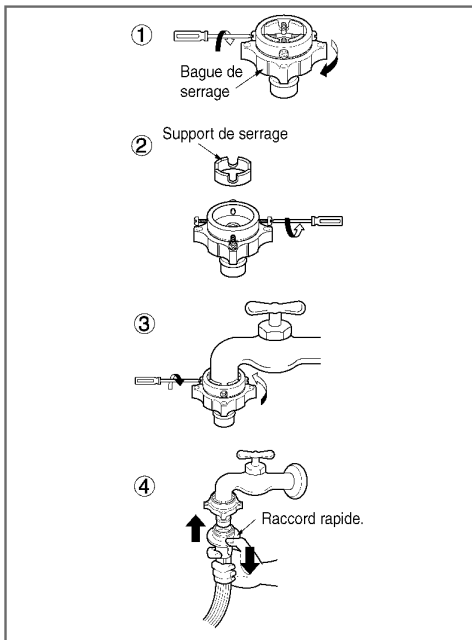

1. Dévissez la bague de serrage de l'adaptateur et les 4 vis de fixation de l'adaptateur.
2. Retirez le support de serrage si le robinet est trop grand pour y fixer l'adaptateur.
3. Poussez l'adaptateur sur l'extrémité du robinet de sorte que le joint en caoutchouc constitue un raccord étanche à l'eau. Serrez la bague de serrage de l'adaptateur et les 4 vis.
4. Tirez le raccord rapide du connecteur vers le bas, poussez le tuyau d'admission dans l'adaptateur, puis relâchez le raccord rapide du connecteur. Vérifiez que l'adaptateur se verrouille en position.



Le tuyau d'arrivée d'eau l'autre bout et ouvrez le robinet afin d'enlever les corps étrangers éventuels (saletés, sable, sciures...) du tuyau. Vérifiez la température de l'eau.

► Etape 3: Raccordez le tuyau au lave-linge.

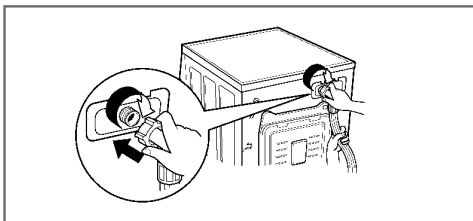

- Assurez-vous que le tuyau n'est pas tordu, plié ou écrasé.



Une fois le raccordement d'arrivée d'eau effectué, si de l'eau venait à fuir hors du tuyau, répétez les mêmes étapes. Utilisez le type de robinet d'eau le plus répandu pour faire arriver l'eau. Si le robinet d'arrivée d'eau a des formes anguleuses ou s'il est trop gros, enlevez la bague de serrage avant d'insérer le robinet dans l'adaptateur.

Type de robinet d'arrivée d'eau

Robinet classique, horizontal



Robinet avec extension



Robinet avec formes anguleuses



I nstallation

■ Installation du tuyau de drainage

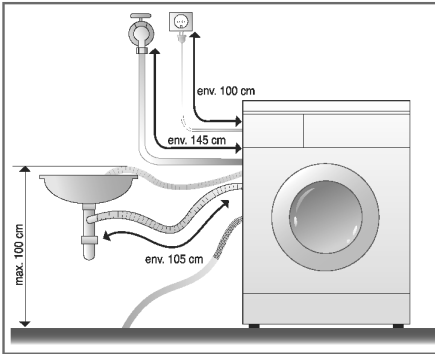

- Le tuyau de vidange ne devra pas être placé à plus de 100 cm au dessus du sol.
- Sinon le lave-linge n'évacuera pas l'eau ou l'évacuera lentement.
- Une fixation appropriée du tuyau de vidange protégera le sol des dommages résultant d'une fuite d'eau.
- Si le tuyau de vidange est trop long, ne pas l'installer. Le substituer par un plus court afin d'éviter un bruit anormal.

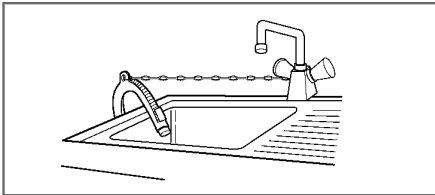

- Maintenir solidement le tuyau de vidange avec un lien lorsque vous l'installez.

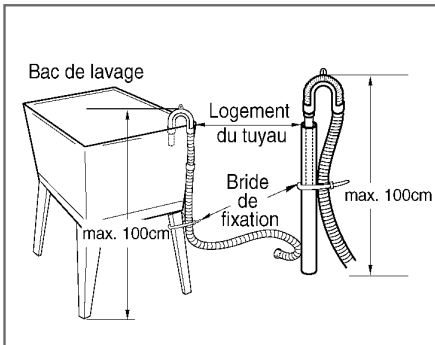

I nstallation

■ Mise à niveau

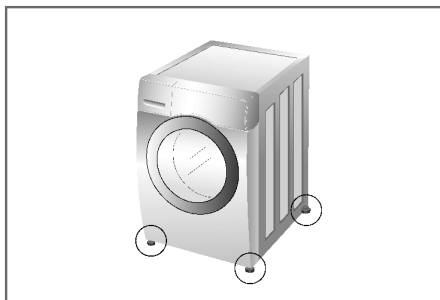

1. Pour réduire les vibrations et les bruits excessifs, installez le lave-linge sur un sol stable et à niveau, de préférence dans un coin de la pièce.



Un plancher en bois ou surélevé peut provoquer des vibrations excessives ou des erreurs d'équilibrage de charge.

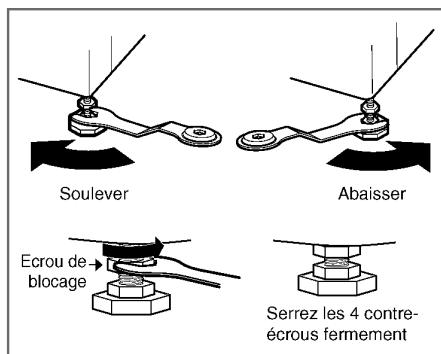

2. Si le sol est inégal, régler les pieds de mise à niveau (ne pas insérer de cales de bois, etc ... sous les pieds). S'assurer que les quatre pieds sont stables et reposent sur le sol. Vérifier ensuite que l'appareil est parfaitement à niveau (utiliser un niveau à bulle d'air).

- Après le réglage des pieds, serrer l'écrou de blocage en tournant dans le sens inverse des aiguilles d'une montre.

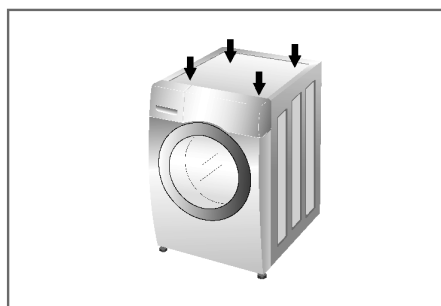

- Le lave-linge doit rester parfaitement stable lorsque vous appuyez sur l'un des angles supérieurs. (Vérifiez bien dans les deux directions diagonales.) Si le lave-linge bouge lorsque vous appuyez sur les angles en diagonale, réajustez les pieds.



Dans le cas où la machine est installée en hauteur, elle doit être solidement attachée afin d'éviter tout risque de chute.

I nstallation

► Sols en béton

- La surface d'installation doit être propre, sèche et à niveau.
- Installer le lave-linge sur un sol dur et plat.

► Carrelage (Sols glissants)

- Découpez un adhésif anti-dérapant en deux morceaux de 70X70mm. Collez-les sur le sol aux emplacements prévus des pieds de la machine. Placez l'appareil et réglez les pieds pour qu'ils soient à niveau.
- Utilisez un matériau auto-adhésif et anti-dérapant que l'on utilise aussi sur les échelles et les marches, prévu pour éviter de glisser.

► Parquets

- Les parquets sont particulièrement sensibles aux vibrations.
- Pour éviter les vibrations nous vous recommandons de placer des rondelles en caoutchouc d'au moins 15 mm d'épaisseur sous chaque pied .
- Si possible, installez le lave-linge dans un angle de la pièce à l'endroit le plus stable.
- Insérer les rondelles de caoutchouc pour réduire les vibrations.
- Vous pouvez vous procurer les rondelles de caoutchouc en les commandant au SAV de LG sous la référence 4620ER4002B.

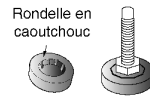

- Un positionnement et une mise à niveau appropriés du lave-linge assurent un fonctionnement fiable et durable du lave-linge.
- Le lave-linge doit être absolument horizontal et stable.
- Le lave-linge ne doit pas « basculer » lors d'une pression sur les angles supérieurs.
- La surface d'installation doit être propre, sans cire ni autres produits d'entretien des sols.
- Veillez à ce que les pieds restent secs. Dans le cas contraire, le lave-linge pourrait glisser.

C omment utiliser votre lave-linge

■ Fonctionnement du lave-linge

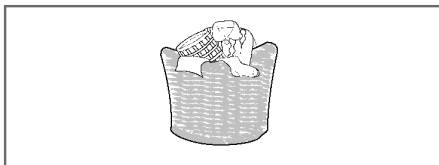

1. Triez votre linge.
(Voir à la page 15).

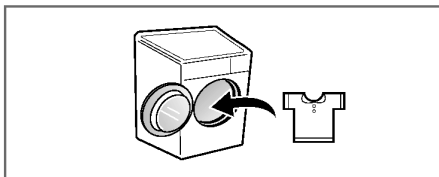

2. Ouvrez la porte et chargez le linge.



3. Appuyez sur Marche/Arrêt.

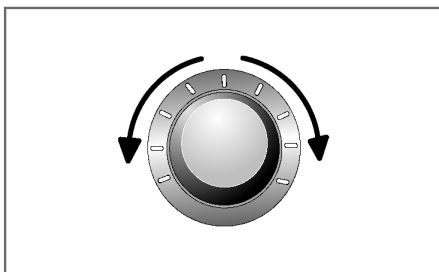

4. Sélectionnez un programme.
(Voir aux pages 16-18).

Puis sélectionnez les options.
(Voir aux pages 20-23).

- Fonctions additionnelles
- Température
- Vitesse d'essorage
- Autres fonctions

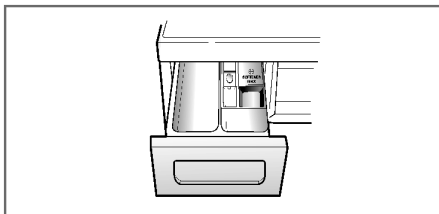

5. Ajoutez la lessive.
(Voir aux pages 24-25).



6. Appuyez sur Départ/Pause.

Comment utiliser votre lave-linge

■ Précautions à prendre avant le lavage

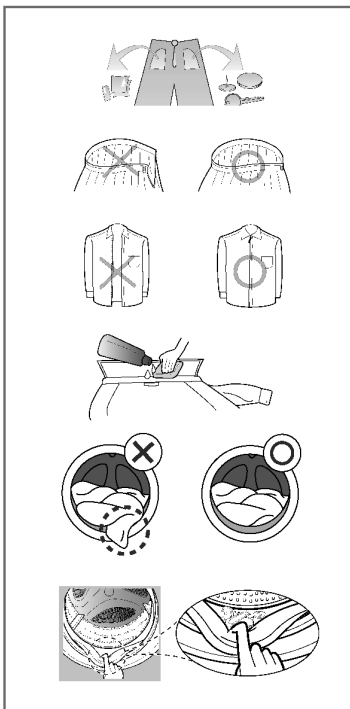
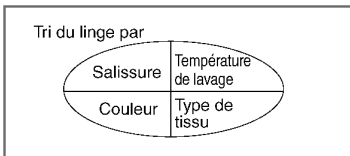
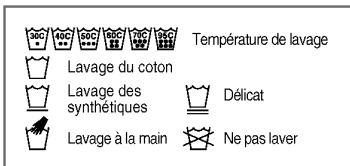

1. Etiquettes d'entretien

Chercher l'étiquette d'entretien sur vos vêtements. Vous connaîtrez ainsi la composition du textile et la façon de le laver.

2. Trier le linge

Pour un meilleur résultat, trier les vêtements. Préparer les charges qui peuvent être lavées avec un même cycle de lavage. La température de l'eau et la vitesse d'essorage varient en fonction des différents programmes. Séparer toujours les cotons foncés des cotons clairs et du blanc. Laver les couleurs séparément pour éviter qu'elles ne déteignent sur les blancs. Eviter si possible, de laver des articles très sales avec des articles peu sales

- Salissure (Très sale, Normal, peu sale)
Séparer les vêtements en fonction du degré de salissure.
- Couleurs (Pâles, Clairs, Foncés)
Séparer le linge blanc et le linge de couleur.
- Peluche (Textiles pelucheux, Textiles capteurs)
Laver séparément les textiles pelucheux et les textiles capteurs de peluche.

3. Précautions à prendre avant le chargement

Mixer la charge avec des articles de différentes tailles. Charger les articles les plus volumineux en premier. Ils ne doivent pas représenter plus de la moitié de la charge de lavage. Ne pas laver un article seul afin d'éviter un déséquilibre de la charge.

Si tel était le cas, ajouter un ou deux articles similaires.

- Vérifier que toutes les poches sont vides.
Des objets tels que des clous, des pinces à cheveux, des allumettes, des stylos, des pièces de monnaie ou des clés peuvent endommager votre lave-linge et vos vêtements.
- Fermer les fermetures à glissière, à crochets et les boutons pressions pour éviter que les vêtements ne s'accrochent les uns aux autres
- Eliminer auparavant les salissures et les taches sur les cols et les poignets avec un peu de détergent dissous dans l'eau.
- Le tambour de lavage devra être nettoyé de temps en temps.
- Les petits articles métalliques tels que les trombones, les punaises, les clés ou autres épingles à nourrisse peuvent endommager le tambour et engendrer des points de rouille. Veillez à bien vider vos poches.



Sélectionnez un cycle (Coton 60°C, mettre une demi dose de détergent) et faites tourner l'appareil à vide. Cela permettra d'évacuer les éventuels résidus de fabrication.



Comment utiliser votre lave-linge

■ Tableau des programmes de lavage

※ Programmes recommandés selon les types de textiles

Programme	Description	Type de textile	Température de (Au choix)	Charge conseillée
Coton	Une grande efficacité de lavage grâce à des mouvements de tambour très différents	Textiles qui ne déteignent pas au lavage (chemises, chemises de nuit, pyjamas...) et coton blanc légèrement sale (sous-vêtements).	40°C (Froid à 95°C)	Capacité Maximale
Coton court	Une performance de lavage optimisée avec une consommation électrique moindre.		60°C (Froid à 60°C)	
Synthétique	Idéal pour les textiles du quotidien, qui n'ont pas besoin d'être repassés après le lavage.	Polyamide, Acrylique, Polyester	40°C (Froid à 60°C)	4.0 kg
Soin intensif	Adapté pour le linge de maison: draps, serviettes, ... et le linge de bébé. Meilleure efficacité de rinçage et température plus élevée.	Linge de maison, sous-vêtements en coton et linge de bébé.	60°C (95°C)	
Couette	Adapté pour les articles volumineux: couverture, coussin, jeté de canapé etc	Couette, couverture, plaid ...	40°C (Froid à 40°C)	Taille 1 personne
Textiles Sport	Idéal pour laver des vêtements de sport et/ou d'extérieur comme par exemple des vêtements de jogging, de fitness... : respect de l'élasticité des fibres et des propriétés.	Vêtements de fitness qui ont besoin de préserver la souplesse de leurs fibres, vêtements de sports, outdoor avec propriétés respirantes.		
Laine 	Idéal pour laver les lainages lavables en machine. Attention : utiliser une lessive adaptée aux lainages lavables en machine.	Lainages 100% pure laine lavables en machine	40°C (Froid à 40°C)	2.0 kg
Rapide 30'	Lavage en 30 min., idéal pour coton et synthétiques de couleur, peu sales.	Blanc/Couleur peu sale, rapide	30°C (Froid à 40°C)	
Quotidien 60 min	Lavage en 60 min. seulement de charges quotidiennes, avec une bonne performance de lavage et d'énergie.	Coton et tissus mélangés Programme de 60 min, idéal comme cycle quotidien.	60°C (Froid à 60°C)	4.0 kg

C Comment utiliser votre lave-linge

- Température de l'eau : sélectionnez la température de l'eau en fonction du programme de lavage. Suivez les instructions de lavage indiquées sur l'étiquette du vêtement.
- Pour les tests comparatifs qui doivent se faire selon les normes EN 60456 et IEC 60456, sélectionner le programme Coton Eco 60°C + l'option Intensif + la vitesse d'essorage maximale.
- Remarques : il est recommandé d'utiliser une lessive neutre. Le programme Laine associe un lavage par culbutage léger et une vitesse d'essorage lente afin de préserver les vêtements.
- Les résultats des tests dépendent de la pression, de la dureté et de la température d'arrivée d'eau, de la température de la pièce, du type et du poids de la charge, du degré de salissure, de la qualité du détergent, des variations du courant électrique et des options additionnelles choisies.



Le programme Laine de cette machine a reçu le label Woolmark pour le lavage de textiles en laine lavables en machine, en partant du principe que les produits sont lavés conformément aux instructions sur l'étiquette du vêtement et aux instructions fournies par le fabricant de cette machine à laver (M0801).



Rangez la lessive et les produits nettoyants hors de portée des enfants.
Danger d'empoisonnement.

■ Options supplémentaires

Programme	Fin différée (🕒)	Favori (☆)	Prélavage (🧺)	Rinçage extra (🧼)	Rinçage+ Essorage (🧼+💧)	Gain de temps (⌚)	Intensif (🧺)
Coton	●	●	●	●	●	●	●
Coton court	●	●	●	●	●	●	●
Synthétique	●	●	●	●	●	●	●
Soin intensif	●	●	●	●*	●		●
Couette	●	●			●	●	●
Textiles Sport	●	●			●	●	●
Laine	●	●			●		●
Rapide 30'	●	●			●		●
Quotidien 60 min	●	●			●		●*

(*) Cette option est automatiquement incluse dans le cycle et ne peut pas être supprimée.



Comment utiliser votre lave-linge

■ Vitesses de rotation maximales

Programme	Nombre de tours par minute au maximum		
	F14**	F12**	F10**
Coton	1400	1200	1000
Coton court	1400	1200	1000
Synthétique	1000	1000	900
Soin intensif	1000	1000	900
Couette	1000	1000	900
Textiles Sport	800	800	800
Laine	800	800	800
Rapide 30'	1400	1200	1000
Quotidien 60 min	1400	1200	1000

C Comment utiliser votre lave-linge

■ Panneau de commande

SmartDiagnosis™ fonctionne uniquement avec les appareils identifiés «SmartDiagnosis™».

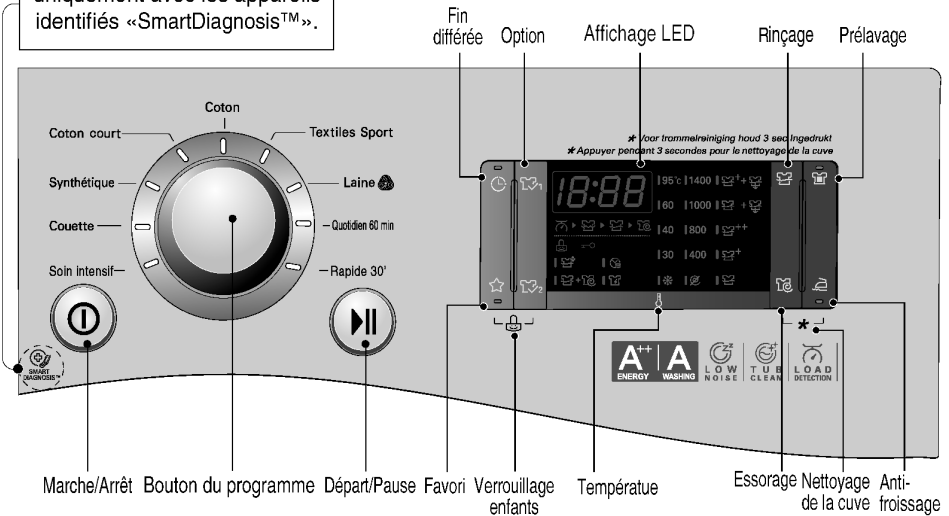

Marche/Arrêt

- Appuyer sur le bouton Marche/Arrêt pour faire démarrer et stopper la machine.
- On peut aussi l'utiliser pour annuler la fonction **Fin différée**.

Bouton du programme

- Les programmes sont étudiés pour s'adapter à la nature du textile lavé.
- Un voyant s'allume à côté du programme sélectionné.

Départ/Pause

- On utilise le bouton **Départ/Pause** pour lancer le cycle de lavage ou pour suspendre le cycle en cours d'utilisation.
- S'il est nécessaire d'arrêter temporairement le cycle de lavage, appuyer sur le bouton "**Départ/Pause**".
- La machine s'éteint automatiquement 4 minutes après l'arrêt du cycle.

Fonctions additionnelles

- Ces boutons permettent de sélectionner des options sur un programme de lavage donné.

Affichage LED

- L'affichage indique les réglages, le temps estimé restant, les options et autres.
L'affichage reste présent tout au long du cycle.

Options

- Ceci vous permet de sélectionner des options supplémentaires dont les témoins s'allumeront si elles sont sélectionnées.

C omment utiliser votre lave-linge

■ Fonctions additionnelles

Fin différée (🕒)

Vous pouvez définir un délai de sorte que votre lave-linge se mette en marche automatiquement après un intervalle de temps spécifié.



Le délai définit l'heure de fin du programme, non son démarrage. Le temps de fonctionnement réel peut varier selon la température de l'eau, la quantité de linge à laver et d'autres facteurs.

1. Appuyez sur le bouton Marche.
2. Tournez le bouton de sélection du programme, pour sélectionner le programme que vous voulez utiliser.
3. Appuyez sur le bouton **Fin différée** : Chaque pression sur cette touche recule d'une heure la fin du cycle.
4. Appuyez sur «Départ/Pause».

Anti-froissage (🧺)

Sélectionnez cette fonction pour vous simplifier le repassage.

Favori (☆)

Le programme **Favori** vous permet de mémoriser un cycle de lavage personnalisé en vue d'une prochaine utilisation.

1. Appuyez sur le bouton Marche/Arrêt.
2. Sélectionnez un cycle.
3. Sélectionnez le programme, les options de lavage, le nombre de rinçages, la vitesse d'essorage, la température, etc.
4. Maintenez enfoncé le bouton programme Favori pendant 3 secondes. (2 bips retentissent) Le programme **Favori** est ainsi mémorisé pour une prochaine utilisation. Pour réutiliser le programme **Favori**, sélectionnez-le et appuyez sur Départ/Pause.

Prélavage (🧺)





lorsque le linge est très sale, nous vous conseillons de faire un "Prélavage" coton.

1. Appuyez sur Marche/Arrêt.
2. Sélectionnez un cycle.
3. Appuyez sur Prélavage.
4. Appuyez sur Départ/Pause.





C Comment utiliser votre lave-linge

■ Options

Option

- **Rinçage extra** () : Réalisé à 40°C, il dissout les résidus de lessive et optimise le résultat de rinçage.
- **Rinçage+Essorage** () : Peut permettre de détacher des textiles les taches fraîches.
- **Gain de temps** () : Permet de réduire la durée de programme. Pour l'utiliser, pressez la touche avant de lancer le programme.
- **Intensif** () : Option idéale pour un linge normalement sale à très sale. La durée de lavage peut être allongée.

Rinçage

- **Rinçage+ +A.C.P.** () : Ajoute un rinçage de plus après la phase de rinçage, puis le tambour s'arrête en cuve pleine jusqu'à ce que vous appuyiez de nouveau sur la touche Départ.
- **Normal+A.C.P.** () : Après la phase de rinçage, le tambour s'arrête en cuve pleine jusqu'à ce que vous appuyiez de nouveau sur la touche Départ.
- **Rinçage++** () : Ajoute deux rinçages après la phase de rinçage.
- **Rinçage+** () : Ajoute un rinçage après la phase de rinçage.

Température d'eau

- On peut sélectionner la température de l'eau en appuyant sur le bouton température.
 - Froid
 - 30°C, 40°C, 60°C, 95°C
- La température de l'eau peut être sélectionnée en fonction du programme comme expliqué ci-dessous.

■ Autres fonctions

Rinçage+Essorage ()

Peut permettre de détacher des textiles les taches fraîches.

1. Appuyez sur Marche/Arrêt.
2. Sélectionnez un cycle quelconque.
3. Appuyez sur le bouton d'option (Rinçage+essorage léger).
4. Appuyez sur Départ/Pause.

Essorage seul

1. Appuyez sur Marche/Arrêt.
2. Sélectionnez la vitesse d'essorage.
3. Appuyez sur Départ/Pause.



Lorsque vous sélectionnez "0" comme vitesse d'essorage (Pas d'essorage), le tambour tournera tout de même brièvement et lentement afin d'évacuer l'eau plus rapidement.

C Comment utiliser votre lave-linge

■ Verrouillage enfants

Sélectionnez cette fonction pour empêcher toute manipulation intempestive lorsque le lave-linge est en marche. Le Verrouillage enfants ne peut être activé que durant la phase de lavage.

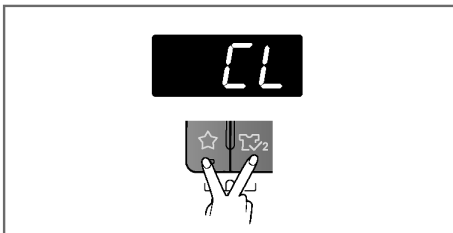

Verrouillage du panneau de commande

1. Appuyez sur les 2 touches Options (☼) et Rince (🌀) en même temps pendant 3 secondes.
2. Un signal sonore retentit et "CL" doit apparaître temporairement sur l'écran LED. Lorsque le verrouillage enfant est activé, tous les boutons sont verrouillés à l'exception du bouton **Marche/Arrêt**.

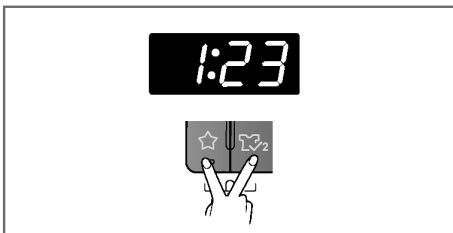

Déverrouillage du panneau de commande

1. Appuyez sur les 2 touches Options (☼) et Rince (🌀) en même temps pendant 3 secondes.
2. Un signal sonore retentit et le temps restant du programme en cours doit réapparaître sur l'écran LED.

■ Activation/ désactivation du Signal sonore

La fonction d'activation/de désactivation du bip peut être réglée pendant le cycle de lavage seulement.

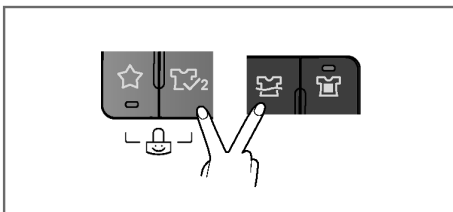

1. Appuyer sur Marche/Arrêt.
2. Appuyez sur le bouton Départ/Pause.
3. Appuyez sur les boutons Options (☼) et Rinçage (🌀) en même temps et maintenez-les enfoncés pendant trois secondes pour régler la fonction d'activation/de désactivation du bip.

Une fois la fonction d'activation/de désactivation du bip réglée, le réglage reste mémorisé même après la mise hors tension de la machine.

C Comment utiliser votre lave-linge

■ Nettoyage de la cuve

Le nettoyage de la cuve est un cycle de lavage spécial permettant de nettoyer l'intérieur du lave-linge à haute température. Ce cycle de lavage à haute température utilise un volume d'eau plus important et une vitesse d'essorage plus élevée. Faites tourner régulièrement ce cycle de lavage.

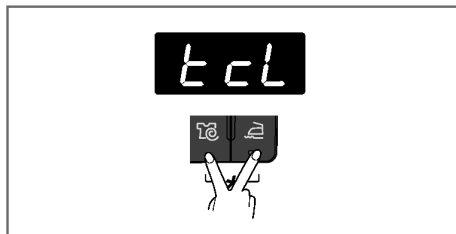

1. Assurez-vous qu'il n'y a pas de vêtements dans le tambour et fermez la porte.
2. Ouvrez le bac à produits et versez de la javel dans le compartiment prévu à cet effet.
3. Fermez délicatement le bac à produits.
4. Appuyez sur marche, puis simultanément sur les boutons Anti-froissage (⌘) et Essorage (t), jusqu'à ce que l'écran LED affiche "t c L".
5. Appuyez sur le bouton Départ/Pause pour lancer le cycle.
6. Après le cycle, laissez la porte ouverte pour laisser sécher le joint de porte, le hublot et le contour de porte.



N'ajoutez pas de détergent. Il pourrait produire une quantité excessive de mousse et entraîner des fuites.

AVERTISSEMENT

Par mesure de sécurité, pour protéger les enfants ou les animaux domestiques, ne laissez pas la porte de la machine ouverte.

■ Verrouillage de la porte & Pesée électronique

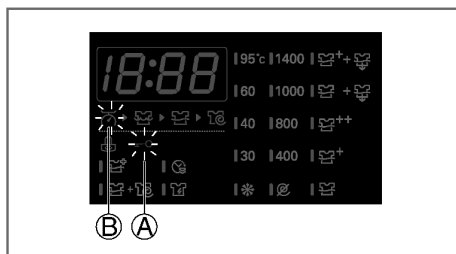

- (A) Verrouillage de la porte : pour des raisons de sécurité, la porte sera verrouillée pendant le fonctionnement du lave-linge et l'icône correspondante sera allumée. Une fois l'icône de verrouillage de la porte éteinte, vous pouvez ouvrir la porte en toute sécurité.
- (B) L'icône "Pesée électronique" s'allume lorsque le lave-linge tourne lentement et détecte la quantité de linge chargé dans le tambour. Cela ne demande que quelques secondes.

A ajout de détergent

■ Ajout de détergent et d'adoucissant

► Bac à produits

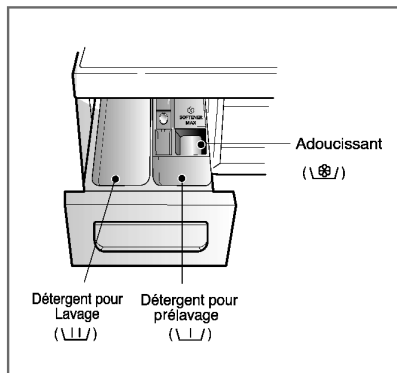

- Lavage uniquement → \\|/
- Prélavage + Lavage → \\|/ • \\|/

Avertissement!

Rangez la lessive et les produits nettoyants hors de portée des enfants.
Danger d'empoisonnement.
Une quantité excessive de détergent, d'eau de javel ou d'adoucissant peut causer un débordement.
Assurez-vous de doser correctement la lessive.

► Ajout d'adoucissant

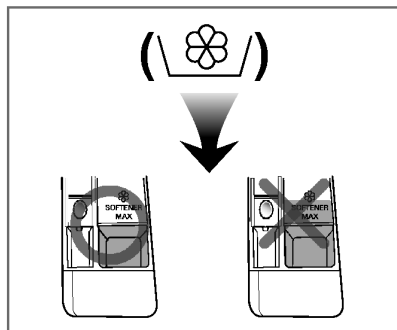

- Ne pas dépasser la ligne de remplissage maximum. En cas de dépassement, l'adoucissant pourrait être distribué trop tôt et tâcher les vêtements.
- Ne pas laisser l'adoucissant dans le bac à produits plus de deux jours. (L'adoucissant pourrait durcir).
- L'adoucissant sera automatiquement ajouté pendant le cycle de rinçage.
- Ne pas ouvrir le tiroir au moment de l'arrivée d'eau.
- Les solvants (White spirit, acétone, etc) ne doivent jamais être utilisés.



Ne pas verser l'adoucissant directement sur les vêtements.

A ajout de détergent

► Dosage du détergent

- Le détergent devra être utilisé selon les instructions de son fabricant.
- Utiliser trop de détergent peut entraîner des dysfonctionnements qui se traduiront par une formation excessive de mousse, un alourdissement du tambour et un mauvais résultat de lavage.
- Il est recommandé d'utiliser une lessive de bonne qualité pour un résultat optimal.
- Si vous utilisez une lessive liquide, il est recommandé de suivre les conseils d'utilisation du fabricant.
- Vous pouvez verser la lessive liquide dans le bac principal si vous commencez le cycle immédiatement.
- ATTENTION! Ne jamais utiliser de lessive liquide avec la fin différée ou avec l'option « pré-lavage »
- S'il survenait une formation de mousse trop importante, réduisez la quantité de lessive.
- Il peut être nécessaire d'ajuster la quantité de détergent en fonction de la température et de la dureté de l'eau, du poids et du niveau de saleté de la charge. Pour un meilleur résultat, évitez une formation excessive de mousse.

Avertissement!

Ne jamais laisser la lessive se durcir. Cela peut entraîner des blocages, des mauvaises performances de rinçage ou encore des mauvaises odeurs.



- Pleine charge: selon les recommandations du fabricant de lessive.
- Charge partielle : 3/4 de la quantité normale.
- Charge minimum : 1/2 de la charge totale.

- Le détergent est libéré par le distributeur au début du cycle.

► Adoucisseur d'eau



- L'utilisation d'un adoucisseur d'eau peut être nécessaire dans les régions où l'eau est extrêmement calcaire. Respectez les quantités indiquées sur l'emballage. Ajoutez d'abord le détergent puis l'adoucisseur.
- Utilisez la même quantité de détergent que celle recommandée pour les zones d'eau douce.

► Utilisation de tablettes

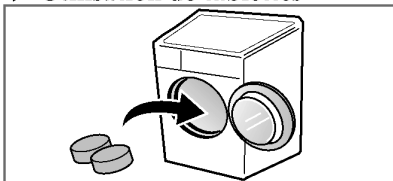

1. Ouvrez la porte et placez les tablettes dans le tambour.

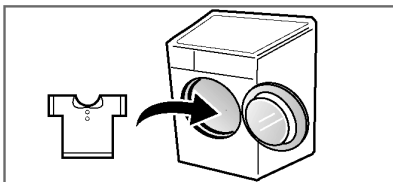

2. Chargez le linge dans le tambour.

Maintenance

- Afin de réduire le risque de choc électrique, il est impératif de débrancher le cordon d'alimentation avant toute opération de maintenance ou d'entretien.
- Avant la mise au rebut de votre lave-linge, coupez le cordon d'alimentation et démontez le hublot pour éviter que de jeunes enfants ne restent bloqués à l'intérieur.

■ Le filtre d'arrivée d'eau

- " **!E** " Le message d'erreur clignote sur le panneau de commande si l'eau ne pénètre pas dans le tiroir de détergent.
- Si votre eau est très dure ou si elle contient des traces de dépôt calcaire, le filtre d'admission d'eau peut s'obstruer. Il faut donc le nettoyer régulièrement.

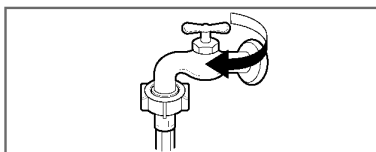

1. Fermez le robinet d'arrivée d'eau.

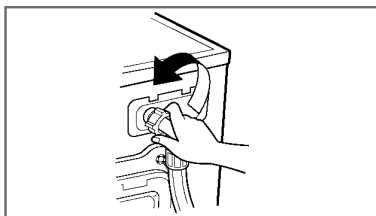

2. Dévissez le tuyau d'arrivée d'eau.

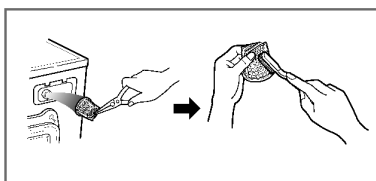

3. Sortez le filtre de son boîtier.
Nettoyez le filtre avec une brosse à poils durs et remplacez-le dans son logement.

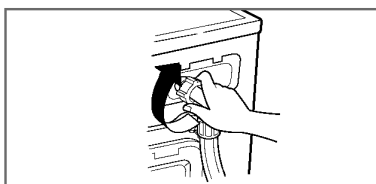

4. Revissez le tuyau d'arrivée d'eau.

Maintenance

■ Le filtre de la pompe de drainage

- Le filtre de vidange recueille les fils et les petits objets présents dans le linge. Vérifier régulièrement la propreté du filtre pour assurer le bon fonctionnement de la machine.

AVERTISSEMENT

Vider d'abord le filtre en utilisant le tuyau de vidange.

Ouvrir ensuite le filtre de la pompe pour enlever ce qui peut l'avoir obstrué.

- Avant de procéder à une drainage en urgence pour nettoyer le tuyau, ou bien à l'ouverture du hublot, laisser la température de l'eau s'abaisser.

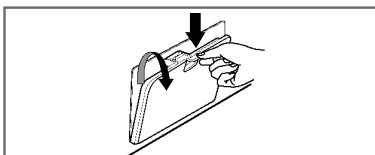

1. Ouvrez la trappe d'accès en positionnant en-dessous un récipient qui collecte l'eau s'en écoulant. Tirez le tuyau.

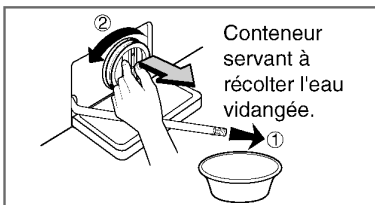

2. Dévissez le filtre en tournant vers la droite.

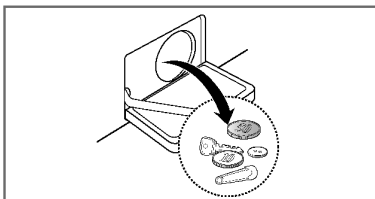

3. Enlevez tous les corps étrangers accumulés dans le filtre de la pompe.

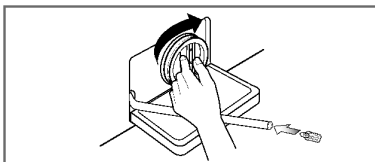

4. Une fois le nettoyage terminé, remettez le filtre en place en le revissant.

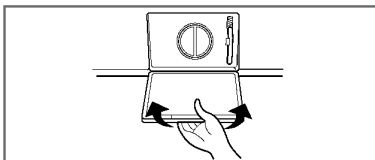

5. Refermez la trappe d'accès à la pompe.

Maintenance

■ Nettoyage de bac à produits

- Après un certain temps, les détergents et les adoucissants laissent un dépôt dans le tiroir.
- Il faudra le nettoyer périodiquement sous un jet d'eau du robinet.
- Si nécessaire, on peut le retirer complètement de la machine en appuyant vers le bas sur le cliquet et en le tirant pour le sortir.
- Pour faciliter le nettoyage, on peut enlever la partie supérieure du compartiment de l'adoucissant.

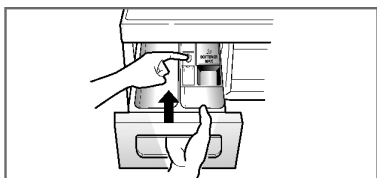

1. Retirez le bac à lessive.

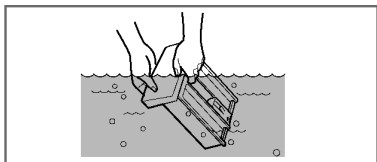

2. Nettoyez le bac à lessive en le passant dans l'eau.

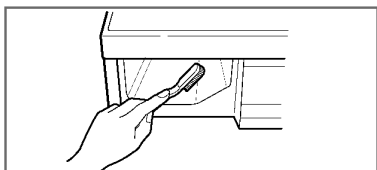

3. Nettoyez la console (avec une brosse à dents par exemple).

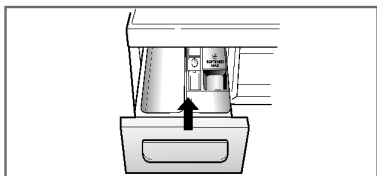

4. Remettez le bac à lessive en place.

Maintenance

■ Le tambour de lavage

- Si vous habitez dans une zone où l'eau est dure, le tartre s'accumule dans des endroits où on ne peut ni le voir ni l'enlever facilement. Avec le temps, l'accumulation de tartre va obstruer les appareils, qui devront éventuellement être remplacés si on ne les surveille pas.
- Bien que le tambour de lavage soit en acier inoxydable, des taches de rouille peuvent être causées par de petits articles métalliques (trombones, épingles de sûreté) laissés dans le tambour.
- Le tambour de lavage devra être nettoyé de temps en temps.
- Si vous utilisez des agents détartrants, des teintures ou des décolorants, assurez-vous qu'ils peuvent être utilisés en machine.
- Le détartrant est susceptible de contenir des composants capables d'attaquer les pièces de votre machine à laver.
- Éliminer les taches avec un produit de nettoyage pour acier inoxydable.
- Ne jamais utiliser de laine d'acier.

■ Nettoyage de votre lave-linge

1. Extérieur

Si vous prenez bien soin de votre machine à laver, vous prolongerez sa durée de vie. On peut nettoyer l'extérieur de la machine avec de l'eau chaude et un détergent ménager neutre non abrasif. Éliminer immédiatement les coulées. Essuyer avec un chiffon humide. Faire attention de ne pas heurter la surface avec des objets pointus.

- Ne pas utiliser d'alcool dénaturé, de diluants ou produits similaires.

2. Intérieur

Sécher le pourtour de l'ouverture de la porte de la machine à laver, des joints d'étanchéité et de la vitre de la porte. Ces zones doivent toujours être propres pour assurer l'étanchéité de la machine. Faire effectuer un cycle complet à la machine à laver en utilisant de l'eau chaude. Répéter le processus si nécessaire.



Éliminer les dépôts d'eau dure en utilisant uniquement des produits de nettoyage dont l'étiquette indique qu'ils sont adaptés aux machines à laver.

■ Instructions de préparation pour l'hiver

Si la machine à laver est installée dans une zone où il y a un risque de gel ou de températures inférieures à zéro, suivre ces instructions de préparation pour l'hiver afin de prévenir tout dommage à la machine à laver :

1. Fermer le robinet d'arrivée d'eau.
2. Débrancher les tuyaux d'arrivée d'eau et vidanger l'eau des tuyaux.
3. Brancher le cordon de raccordement dans une prise électrique convenablement mise à la terre.
4. Ajouter (3,8 litres) d'antigel non-toxique à vider dans le tambour de lavage. Fermer la porte
5. Lancer le cycle Essorage et laisser fonctionner l'essorage de la machine à laver pendant 1 minute pour évacuer toute l'eau.
La totalité de l'antigel ne sera pas évacuée.
6. Débrancher le cordon de raccordement, sécher l'intérieur du tambour et fermer la porte.
7. Retirer le tiroir de distribution. Evacuer l'eau présente dans les compartiments et sécher les compartiments. Remettre le tiroir.
8. Ranger la machine à laver en position debout.
9. Pour éliminer l'antigel de la machine à laver après le stockage, faire fonctionner la machine à laver à vide en effectuant un cycle complet avec détergent. Ne pas ajouter de charge de lavage.

Guide de dépannage

- Cette machine à laver est équipée de fonctions automatiques de sécurité qui détectent et diagnostiquent les défaillances dès le début et réagissent en conséquence. Si la machine ne fonctionne pas correctement ou si elle ne fonctionne pas du tout, vérifiez les points suivants avant d'appeler le Service Après-Vente.

■ Diagnostic des problèmes



Problème	Cause possible	Solution
Quelque chose cogne et cliquette	<ul style="list-style-type: none"> • Des objets étrangers, tels que des pièces de monnaie ou des épingles de sûreté peuvent se loger dans le tambour ou dans la pompe. 	<p>Arrêter la machine à laver et vérifier le tambour et le filtre de vidange.</p> <p>Si le bruit continue après le redémarrage de la machine à laver, appeler votre dépanneur agréé.</p>
Bruit sourd	<ul style="list-style-type: none"> • Des charges de lavage importantes peuvent produire un bruit sourd. C'est généralement normal. 	<p>Si le bruit continue, la machine à laver est probablement déséquilibrée. Arrêter et répartir la charge de lavage à nouveau.</p>
Vibration	<ul style="list-style-type: none"> • Avez-vous enlevé toutes les vis de bridage et garnitures ? • Les pieds reposent-ils fermement sur le sol ? 	<p>Vous ne les avez pas enlevés au moment de l'installation. Voir l'installation pour enlever les boulons de transport.</p> <p>La charge de lavage est inégalement répartie dans le tambour. Arrêter la machine à laver et répartir à nouveau la charge de lavage.</p>
Fuite d'eau	<ul style="list-style-type: none"> • Les raccords du tuyau de remplissage sont desserrés au niveau du robinet ou de la machine à laver. • Les tuyaux de drainage de la maison sont obstrués. 	<p>Vérifier et resserrer les connexions du tuyau.</p> <p>Déboucher le tuyau de drainage. Contacter le plombier si nécessaire.</p>
Formation de mousse trop abondante		<p>Trop de détergent ou détergent inadapté ? La formation de mousse peut causer des fuites d'eau.</p>
L'eau ne pénètre pas dans la machine à laver ou pénètre lentement	<ul style="list-style-type: none"> • L'alimentation d'eau n'est pas adéquate dans le secteur. • Le robinet d'arrivée d'eau n'est pas complètement ouvert. 	<p>Vérifier un autre robinet dans la maison.</p> <p>Ouvrir totalement le robinet.</p>
L'eau dans la machine à laver ne s'évacue pas ou s'évacue lentement.	<ul style="list-style-type: none"> • Le tuyau d'arrivée d'eau est plié. • Le filtre ou le tuyau d'arrivée est obstrué. • Le tuyau de drainage plié ou bouché. • Le filtre de drainage est obstrué. 	<p>Redresser le tuyau.</p> <p>Vérifier le filtre du tuyau d'arrivée.</p> <p>Nettoyer et redresser le tuyau de drainage.</p> <p>Nettoyer le filtre de drainage.</p>

G uide de dépannage

Problème	Cause possible	Solution
La machine à laver ne démarre pas	<ul style="list-style-type: none"> Le cordon de raccordement n'est pas branché ou la connexion est desserrée. Le fusible de la maison a sauté, le coupe-circuit est déclenché ou il y a une panne de courant. Le robinet d'arrivée d'eau n'est pas ouvert. 	<p>S'assurer que les fiches sont bien branchées dans les prises murales.</p> <p>Remettre le coupe-circuit à zéro ou remplacer le fusible. Ne pas augmenter la capacité du fusible. Si le problème est dû à une surcharge du circuit, le faire corriger par un électricien qualifié. Ouvrir le robinet d'arrivée d'eau.</p>
La machine à laver n'essore pas	<ul style="list-style-type: none"> Vérifier que la porte est bien fermée. 	<p>Fermer la porte et appuyer sur le bouton Départ/Pause. Après avoir appuyé sur le bouton Départ/Pause, quelques instants peuvent s'écouler avant le démarrage de l'essorage des vêtements dans la machine à laver. Pour que l'essorage puisse fonctionner, la porte doit être verrouillée.</p> <p>Ajouter 1 ou 2 articles similaires pour équilibrer la charge. Répartir la charge pour permettre un bon essorage</p>
La porte ne s'ouvre pas		<p>Pour des raisons de sécurité, une fois que le lave-linge a démarré, la porte ne peut être ouverte. Regardez si l'icône "Porte verrouillée" est allumée. Vous pouvez ouvrir la porte en toute sécurité lorsque l'icône "Porte verrouillée" s'éteint.</p>
Durée restante imprécise.		<p>Le temps de lavage peut varier en fonction de la quantité de linge, de la pression au robinet d'eau, de la température de l'eau et d'autres conditions d'utilisation. En cas de constatation d'un Déséquilibre, ou si le programme d'élimination de la mousse est en cours, le temps de lavage sera plus long que prévu.</p>
Excès d'adoucissant.	Une quantité excessive d'adoucissant peut causer un débordement.	Référez-vous aux conseils de dosage de l'adoucissant pour bien le doser. Ne dépassez pas la ligne de remplissage maximal.
Adoucissant distribué trop tôt.		Fermez doucement le bac à produits. Ne tirez pas le bac à produits durant le cycle de lavage.

Guide de dépannage

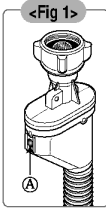
■ Message d'erreur

Problème	Cause possible	Solution
1E	<ul style="list-style-type: none"> L'arrivée d'eau n'est pas appropriée. L'arrivée d'eau au robinet est insuffisante car il n'est pas complètement ouvert. Le tuyau d'arrivée d'eau est plié. Le filtre du tuyau d'arrivée est obstrué. S'il se produit une fuite d'eau dans le tuyau d'admission, l'indicateur "A" s'allumera en rouge. 	<p>Vérifier un autre robinet dans la maison. Ouvrir complètement le robinet.</p> <p>Redresser le tuyau. Vérifier le filtre du tuyau d'arrivée.</p>
OE	<ul style="list-style-type: none"> Le tuyau de vidange est plié ou obstrué. Le filtre de vidange est bouché. 	<p>Nettoyer et redresser le tuyau de vidange. Nettoyer le filtre de drainage.</p>
UE	<ul style="list-style-type: none"> La charge est trop faible. La charge est déséquilibrée. L'appareil dispose d'un système de détection et de correction des balourdus. Si des articles trop lourds sont chargés tels que des tapis de bain, peignoirs, etc., ce système peut arrêter l'essorage ou même interrompre le cycle d'essorage si le déséquilibre est trop important même après plusieurs essorages. Si le linge est encore trop humide à la fin du cycle, ajouter de plus petites pièces de linge pour équilibrer la charge et répéter le cycle d'essorage. 	<p>Ajouter 1 ou 2 articles similaires pour équilibrer la charge. Répartir la charge pour permettre un bon essorage</p>
dE	 <ul style="list-style-type: none"> La porte est-elle ouverte ? 	<p>Fermer la porte.</p> <ul style="list-style-type: none"> Si "dE" n'apparaît pas, appeler le dépanneur. Appeler le service clients. (☎ : 0031 (0) 900-5435454 or 0031 (0) 36-5377780)
lE	<ul style="list-style-type: none"> Température de l'eau. Problème sonde. 	<p>Débrancher la prise de courant et appeler le dépanneur. Appeler le service clients. (☎ : 0031 (0) 900-5435454 or 0031 (0) 36-5377780)</p>
fE	<ul style="list-style-type: none"> Si l'eau déborde à cause d'une valve défectueuse. 	<p>Fermer le robinet d'eau. Débrancher</p>
pE	<ul style="list-style-type: none"> S'affiche lorsque le pressostat ne fonctionne pas normalement. 	<p>Appeler le service clients. (☎ : 0031 (0) 900-5435454 or 0031 (0) 36-5377780)</p>
lE	<ul style="list-style-type: none"> Problème moteur 	
PF	<ul style="list-style-type: none"> Le lave-linge a connu une panne d'électricité. 	<p>Relancer le cycle.</p>

Guide de dépannage



SmartDiagnosis™ fonctionne uniquement avec les appareils identifiés «SmartDiagnosis™». Dans le cas d'un téléphone mobile avec l'option statique, le diagnostic à puce peut ne pas fonctionner

■ Manuel d'utilisation SmartDiagnosis™

- Utiliser cette fonction seulement si demandé par votre interlocuteur à la hotline. Seule la hotline peut interpréter les sons transmis pour le lave-linge.
- SmartDiagnosis™ ne peut être activé si le lave-linge ne s'allume pas. Dans ce cas, la résolution des problèmes se fera sans l'utilitaire SmartDiagnosis™.

Si vous rencontrez un problème avec votre lave-linge, merci de contacter la hotline et de suivre étape par étape les instructions de votre interlocuteur.

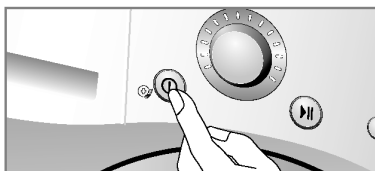

1. Allumez votre lave-linge en appuyant sur le bouton « marche-arrêt ». Ne touchez à aucuns autres boutons.

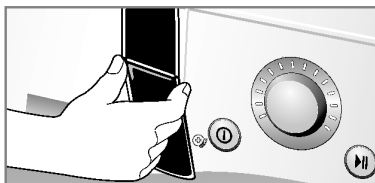

2. Quand il vous le sera demandé par la hotline, placez le micro de votre téléphone à proximité du bouton « marche-arrêt ».

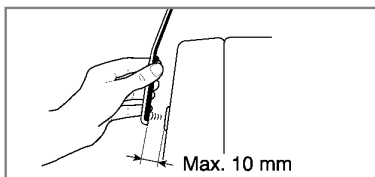
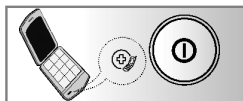

3. Appuyer sur le bouton « Temperature d'eau » pendant 3 secondes tout en maintenant le téléphone a proximité du bouton « marche-arrêt »
4. Gardez le téléphone dans cette position le temps de l'enregistrement du signale sonore. Un compte à rebours de 17sec s'affichera.
 - Pour un meilleur résultat, maintenez le téléphone sans bouger.
 - Si l'enregistrement ne s'effectue pas dans de bonnes conditions, il vous sera demandé de recommencer la procédure.
 - Si vous appuyez sur le bouton « marche-arrêt » pendant le SmartDiagnosis™, celui-ci s'arrêtera.
5. Une fois le compte à rebours terminé, et le signal sonore éteint. Vous pouvez alors reprendre la conversation avec l'interlocuteur de la hotline qui sera en mesure de déterminer le problème de votre lave-linge. Une solution vous sera alors proposé.

Termes de la garantie

Mise au rebut des produits

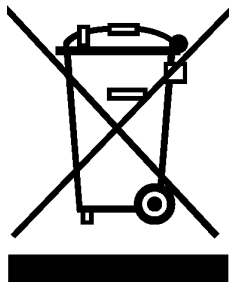

1. Le pictogramme d'une poubelle barrée sur le produit indique que le produit est conforme à la Directive Européenne 2002/96/CE.
2. Tous les déchets électriques et électroniques doivent être collectés séparément et transportés par les services de voirie municipaux vers conséquence par le gouvernement ou par les autorités locales.
3. Le traitement correct de votre vieil appareil contribue à protéger l'environnement et la santé des personnes.
4. Pour plus d'informations sur le traitement de votre appareil en fin de vie, merci de bien vouloir vous adresser à votre mairie, au service de la voirie ou au magasin où vous avez acheté le produit. service or the shop where you purchased the product.

Exclusion de garantie :

Le bénéfice de la garantie est supprimé dans les cas suivants :

- Si l'appareil a été endommagé lors du transport, ou accidenté ;
- Si l'appareil n'est pas utilisé ou installé correctement, en conformité avec le manuel d'utilisation et d'installation ou dans un environnement normal; ces produits sont à usage domestique et non à usage professionnel.
- Si le numéro de série de l'appareil est effacé, manquant ou illisible ;
- Si le produit ou un équipement auxiliaire comporte des pièces qui ne sont pas fournies, homologuées ou recommandées par LG ;
- Si l'appareil est endommagé du fait d'un évènement naturel imprévisible et irrésistible, d'une surtension ou sous tension du réseau d'alimentation ou de toute autre cause qui ne serait pas sous le contrôle de LG ;
- Si l'appareil a été réparé par une personne non autorisée ou agréée par LG ;
- Si l'appareil est en location ou en leasing avec option d'achat ;
- Si les défauts ou les pannes apparaissent en-dehors de la période de garantie.
- Toute garantie est également exclue pour des incidents tenant à des cas fortuits ou de force majeure ainsi que pour les remplacements ou les réparations qui résulteraient de l'usure normale du matériel, de détériorations ou d'accidents provenant de négligence, défaut d'installation, de surveillance ou d'entretien et d'utilisation anormale ou non conforme aux prescriptions du vendeur de ce matériel.

Conditions de garantie de la machine à laver

- 1. La période de garantie prend cours** à la date d'achat et s'étend sur 24 mois. La période de garantie commence lorsque l'acheteur présente la preuve d'achat (reçu / ticket de caisse) avec la carte de garantie complétée et signée par le revendeur. Le **numéro de série** du produit doit coïncider avec le numéro figurant sur la carte de garantie !
- 2. Pendant la période de garantie, nous remédions** gratuitement à tous les défauts, pour autant qu'ils soient dus, preuve à l'appui, à un vice de fabrication ou de matière.
- 3. Sont exclus de la garantie** les dommages dus à une manipulation inappropriée, au non-respect du mode d'emploi ou à une usure normale de l'appareil. De même, la garantie ne s'applique pas aux pièces usées et aux éléments fragiles du produit (p. ex. voyants, lampes à effluves ou lampes à incandescence). Les dommages qui surviendraient pendant le transport sont à charge de l'acheteur, de même que les frais d'expédition et d'emballage.
- 4. La décision de réparation, d'échange ou de remplacement nous revient.** Les éléments échangés ou remplacés sont notre propriété. La réparation ou le remplacement de pièces ne prolonge pas la durée de garantie initiale !
- 5. Le droit à la garantie prend fin** dès que des personnes non agréées par LG Electronics interviennent sur l'appareil, ou que celui-ci est utilisé à des fins professionnelles.
- 6. Conservez impérativement l'emballage original** pour pouvoir transporter l'appareil en toute sécurité en cas de service.
- 7. En cas de recours en garantie, contactez** votre revendeur ou l'un de nos centres de service agréés.
- 8. Des revendications plus importantes sont exclues!** Si des points de ces conditions devaient s'avérer caducs, ils sont applicables par analogie. La validité des autres dispositions n'en est pas affectée.

Certificat de garantie

Cet appareil est couvert par une garantie de 24 mois !

Nous nous engageons, pendant la durée de garantie de 24 mois, à réparer gratuitement votre appareil et/ou à fournir gratuitement à votre revendeur les pièces de rechange, en cas de panne due à un vice de fabrication ou de matière. Des revendications plus importantes à notre rencontre sont exclues.

Pour le reste, nos conditions de garantie spécifiées au verso sont applicables !

Modèle : _____

N° de série :

Nom de l'acheteur : _____

Date d'achat : _____

Cachet/signature du revendeur

