



HRVATSKI

PRIRUČNIK ZA VLASNIKA DVD kućno kino

Molimo, prije korištenja uređaja pažljivo pročitajte priručnik i sačuvajte ga kao referencu za slučaj potrebe.

HT306PD (HT306PD, SH36PD-F/S/C/W)

P/NO : MFL67205712

Sigurnosne informacije

1

Početak



OPREZ

OPASNOST OD STRUJNOG UDARA! NE OTVARAJ



OPREZ: NE SKIDAJTE POKLOPAC (ILI ZADNJU STRANU) URE-DAJA KAKO BISTE SMANJILI OPASNOST OD STRUJNOG UDARA. URE-DAJ NE SADRŽI DIJELOVE KOJE BI KORISNIK MOGAO SAM POPRAVLJATI. SERVISIRANJE PREPUSTITE KVALIFICIRANOM OSOBLJU ZA SERVISIRANJE.

Simbol munje sa strelicom na vrhu unutar jednakostraničnog trokuta ima za cilj upozoriti korisnika na prisutnost opasnog neizoliranog napona unutar kućišta proizvoda koji može imati dovoljnu jakost da za osobe predstavlja opasnost od strujnog udara.



Uskličnik unutar jednakostraničnog trokuta ima za cilj upozoriti korisnika na prisutnost važnih uputa za rad i održavanje (servisiranje) proizvoda u knjižicama koje prate proizvod.



UPOZORENJE: NE IZLAŽITE PROIZVOD UTJECAJIMA KIŠE I VLAGE U CILJU SPREČAVANJA POŽARA ILI STRUJNOG UDARA.

UPOZORENJE: Ne postavljajte ovu opremu u zatvorena mjesta kako što su to police za knjige ili slično.

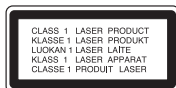

OPREZ: Ovaj proizvod koristi laserski sustav.

Kako biste osigurali pravilnu upotrebu proizvoda, molimo pažljivo pročitajte priručnik za korisnika i sačuvajte ga za buduće potrebe. Ukoliko uređaj zahtijeva održavanje, kontaktirajte ovlašteni servisni centar. Korištenje upravljačkih funkcija, podešavanja ili izvod-enje procedura koje nisu navedene u ovom priručniku može dovesti do opasnog izlaganje zračenju. Ne pokušavajte otvoriti kućište kako biste spriječili izravno izlaganje laserskoj zruci.

U slučaju otvaranja prisutno je vidljivo lasersko zračenje. NE GLEDAJTE U ZRAKU.

OPREZ u odnosu na električni kabel

Za većinu se uređaja preporučuje da imaju zaseban strujni krug za napajanje;

Drugim riječima, potrebna je zasebna utičnica sa zasebnim osiguračem na kojem neće biti drugih utičnica ili strujnih krugova. Za potvrdu provjerite stranicu sa specifikacijama proizvoda u ovom priručniku. Ne preopterećujte zidnu utičnicu. Preopterećene zidne utičnice, slabo pričvršćene ili oštećene zidne utičnice, produžni kablovi, presavijeni električni kablovi, oštećena ili napuknuta izolacija na žicama predstavljaju opasnost. Bilo koji od ovih slučajeva može dovesti do strujnog udara ili požara. S vremena na vrijeme pregledajte električni kabel na uređaju, ako ustanovite njegovo oštećenje ili propadanje, iskopčajte kabel, prekinite korištenje proizvoda i uredite da se kabel zamijeni odgovarajućim kabelom kod ovlaštenog servisnog centra. Električni kabel zaštitite od fizičkih i mehaničkih oštećenja, kao što su savijanja, lomljenja, ukleštenja, gaženja i drugo. Posebnu pažnju obratite na utikače, utičnice i na mjesto na kojem kabel izlazi iz uređaja. Za iskopčanje glavnog napajanja, iskopčajte utikač iz utičnice na zidu. Kod instaliranja proizvoda, pazite da utikač bude pristupačan.

Uređaj je opremljen prijenosnom baterijom ili akumulatorom.

Siguran način vađenja baterije iz uređaja:

Izvadite staru bateriju, slijedite korake obrnutim redoslijedom u odnosu na stavljanje. Staru bateriju odložite u odgovarajući spremnik u određenim odlagalištima, kako bi spriječili zagađenje okoliša i moguće opasnosti za zdravlje ljudi i životinja. Baterije ne odlažite zajedno s drugim otpadom. Za baterije i akumulatore se preporučuje uporaba lokalnih sustava, bez plaćanja nadoknade. Baterija se ne smije izlagati prevelikoj temperaturi sunca, vatre i drugih izvora topline.

OPREZ: Uređaj se ne smije izlagati vodi (kapanju ili pljuskanju) i na uređaj se ne smiju stavljati predmeti ispunjeni tekućinama, kao što su na primjer vaze.

Zaštita autorskih prava

Zakonom je zabranjeno kopiranje, emitiranje, prikazivanje, kabelsko emitiranje, reprodukcija u javnosti, ili iznajmljivanje bez dopuštenja materijala koji su zaštićeni autorskim pravima. Ovaj proizvod sadrži tehnologiju za zaštitu autorskih prava koja je zaštićena patentima SAD-a i drugim pravima na intelektualno vlasništvo. Upotrebu tih tehnologija za zaštitu autorskih prava mora odobriti Macrovision Corporation, i može se koristiti samo za kućnu upotrebu i druge ograničene načine gledanja, osim ako to tvrtka Macrovision Corporation nije drugačije odobrila. Zabranjeno je rastavljanje uređaja i otkrivanje obrnutog redoslijeda proizvodnje.

KORISNICI TREBAJU ZNATI DA NISU SVI TELEVIZORI VISOKE REZOLUCIJE POTPUNO KOMPATIBILNI S OVIM PROIZVODOM I MOŽE DOĆI DO PRIKAZIVANJA SMETNJI NA SLICI. U SLUČAJU PROBLEMA S 525 ILI 625 PROGRESSIVE SCAN SLIKOM KORISNIKU SE PREPORUČUJE DA PROMIJENI PRIKLJUČIVANJE NA IZLAZ ZA 'STANDARD DEFINITION' (STANDARDNA REZOLUCIJA). U SLUČAJU PITANJA U VEZI SKOMPATIBILNOŠĆU NAŠEG TV URE-DAJA S OVIM MODELOM 525p I 625p URE-DAJEM, MOLIMO KONTAKTIRAJTE NAŠ KORISNIČKI SERVISNI CENTAR.

Kada formatirate diskova na kojima se može ponovo snimati (rewritable), opciju za format diska morate postaviti na [Mastered] kako bi disk učinili kompatibilnim s LG player-ima. Kada postavljate opciju na Live File System, disk ne možete koristiti na LG player-ima.

(Mastered/ Live File System : Disk format sustav za Windows Vista)

Odlaganje starog uređaja



1. Ako se na proizvodu nalazi simbol prekrížene kante za smeće, to znači da je proizvod pokriven europskom direktivom 2002/ 96/ EC.
2. Svi električni i elektronički proizvodi trebaju se odlagati odvojeno od komunalnog otpada preko za to određenih odlagališta koja je za te svrhe odredila vlada ili lokalna uprava.
3. Pravilno odlaganje vašeg starog uređaja pomoći će spriječiti potencijalno negativne posljedice za okolinu i ljudsko zdravlje.
4. Za detaljnije informacije o odlaganju vašeg starog uređaja, molimo kontaktirajte vaš gradski ured, službu za odlaganje otpada ili trgovinu u kojoj ste kupili proizvod.



LG Electronics izjavljuje da ovaj/ovi uređaj(i) udovoljava(ju) osnovnim zahtjevima i drugim mjerodavnim odredbama Direktiva 2004/108/EC, 2006/95/EC i 2009/125/EC.

Predstavnik za Europu :

LG Electronics Service Europe B.V.
Veluwezoom 15, 1327 AE Almere, The Netherlands (Tel : +31-(0)36-547-8888)

Sadržaj

1 Početak

- 2 Sigurnosne informacije
- 6 Jedinstvene funkcije
- 6 - Izravno snimanje na USB
- 6 - Skaliranje za puni HD
- 6 Dodatna oprema
- 7 Uvod
- 7 - Diskovi za reprodukciju
- 7 - O  simbolu na displeju
- 7 - Simboli korišteni u ovom priručniku
- 7 - Regionalni kodovi
- 8 Zahtjevi u odnosu na datoteke za reprodukciju
- 10 Prednja ploča
- 11 Zadnja ploča
- 12 Daljinski upravljač

2 Spajanje

- 13 Priključivanje zvučnika
- 13 - Priključivanje zvučnika na uređaj
- 13 - Postavljanje sustava
- 14 Priključivanje na vaš TV
- 14 - HDMI izlaz priključivanje
- 15 - Priključivanje komponentnog videa
- 16 - Priključivanje videa
- 16 - SCART priključivanje
- 16 Priključivanje dodatne opreme
- 16 - AUX IN priključivanje
- 17 - PORT.(Portable) IN priključivanje
- 17 - Priključivanje USB-a
- 17 - Priključivanje antene

3 Postavke sustava

- 18 Podešavanje postavki za podešavanje
- 18 - OSD podešavanje početnog jezika - dodatna mogućnost
- 18 - Otvaranje i zatvaranje izbornika za podešavanje
- 19 - LANGUAGE (JEZIK)
- 19 - DISPLAY (ZASLON)

- 20 - AUDIO
- 21 - LOCK (ZAKLJUČAVANJE)
(Roditeljska kontrola)
- 22 - OTHERS (DRUGO)

4 Rad

- 23 Osnovne operacije
- 24 Druge operacije
- 24 - Prikaz disk informacija na zaslonu
- 24 - Prikaz DVD izbornika
- 24 - Prikaz DVD naslova
- 24 - Odabir jezika titla
- 24 - 1,5 puta brzina reprodukcije DVD-a
- 25 - Pokretanje reprodukciji od odabranog vremena
- 25 - Memoriranje zadnje scene
- 25 - Mijenjanje vrste znakova za pravilan prikaz DivX® titla
- 25 - Programirana reprodukcija
- 26 - Gledanje FOTO datoteke
- 26 - Gledanje foto datoteka kao slide prikaz
- 26 - Slušanje glazbe tijekom slide prikaza
- 26 - Podešavanje samo-isključivanja
- 26 - ZATAMNENJE
- 26 - Privremeno isključivanje zvuka
- 27 - Zaštita ekrana
- 27 - Odabir sustava - dodatna mogućnost
- 27 - Prikazivanje informacije o datoteci (ID3 TAG)
- 27 Radio operacije
- 27 - Slušanje radija
- 28 - Memoriranje radio stanica
- 28 - Brisanje svih spremljenih stanica
- 28 - Poboljšanje lošeg FM prijema
- 28 - Gledanje informacija o radio stanici
- 29 Podešavanje zvuka
- 29 - Postavljanje surround modusa
- 30 Napredne operacije
- 30 - Slušanje glazbe s prijenosnog playera ili vanjskog uređaja
- 30 - Snimanje na USB

5 Otklanjanje teškoća

- 31 Otklanjanje teškoća

6 Dodatak

- 32 Održavanje
32 – Rukovanje uređajem
32 – Napomene o diskovima
33 Kodovi područja
34 Kodovi jezika
35 Robne marke i licence
36 Specifikacija

1

2

3

4

5

6

Jedinstvene funkcije

1

Početak

Izravno snimanje na USB

Snimanje glazbe s CD-a na vaš USB uređaj.

Skaliranje za puni HD

Prikaz slike pune HD kvalitete uz jednostavno podešavanje.

Dodatna oprema

Molimo provjerite isporučenu opremu.

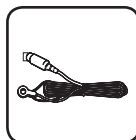

FM antena (1)



Daljinski upravljač (1)/
baterija (1)

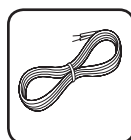

Kablovi zvučnika (2)

Uvod

Diskovi za reprodukciju

Ovaj ured-aj reproducira DVD±R/ RW i CD-R/ RW diskove koji sadrže audio naslove, DivX, MP3, WMA i/ ili JPEG datoteke. Neki DVD±RW/ DVD±R ili CD-RW/ CD-R diskovi se ne mogu reproducirati na ovom ured-aju zbog kvalitete snimanja ili fizičkog stanja diska, ili karakteristika ured-aja za snimanje i softvera.

	DVD-VIDEO (8 cm/12 cm disk) Diskovi kao što su filmovi koji se mogu kupiti ili iznajmiti.
	DVD±R (8 cm / 12 cm disk) Samo Video modus i finalizirani.
	DVD-RW (8 cm / 12 cm disk) Samo Video modus i finalizirani. DVD VR format koji je finaliziran se ne može reproducirati na ovom uređaju.
	DVD+R: Samo Video modus. Također podržava diskove s dva sloja.
	DVD+RW (8 cm / 12 cm disk) Samo Video modus.
	Audio CD: Glazbeni CD-i ili CD-R/ CD-RW u glazbenom CD formatu koji se mogu kupiti.

simbolu na displeju

Tijekom rada se na TV-u može prikazati “ ” simbol koji pokazuje da funkcija objašnjena u ovom priručniku za vlasnika nije moguća na tom disku.

Simboli korišteni u ovom priručniku

	DVD-Video, DVD±R/RW u Video modusu ili VR modusu i finalizirani
	Audio CDs
	Filmske datoteke na USB-u/ disku
	Glazbene datoteke na USB-u/ disku
	Glazbene datoteke na USB-u/ disku

Napomena

Ukazuje na posebne napomene i funkcije za rad.

OPREZ

Ukazuje na oprez u cilju sprečavanja mogućeg ozljeđivanja i oštećivanja.

Regionalni kodovi

Ovaj ured-aj ima regionalni kod otisnut na zadnjoj strani ured-aja. Ured-aj može reproducirati samo DVD diskove koji imaju isti regionalni kod ili "ALL".

- Većina DVD diskova ima na omotnici vidljivi globus s jednim ili više brojeva unutar globusa. Taj broj mora odgovarati regionalnom kodu ured-aja ili se disk ne će moći reproducirati.
- Ako pokušate reproducirati DVD s različitim regionalnim kodom u odnosu na kod player-a, na TV ekranu će se pojaviti poruka "Check Regional Code" (Provjeri regionalni kod).

Zahtjevi u odnosu na datoteke za reprodukciju

Zahtjevi u odnosu na MP3/ WMA glazbene datoteke

Kompatibilnost MP3/ WMA diska s ovim playerom je ograničena na dolje prikazani način :

- Frekvencija uzorka : unutar 32 kHz do 48 kHz (MP3), unutar 32 kHz do 48kHz (WMA)
- Bit brzina : unutar 32 kbps do 320 kbps (MP3), 40 kbps do 192kbps (WMA)
- Podržane verzije : v2, v7, v8, v9
- Najviše datoteka: Manje od 999.
- Ekstenzija datoteka :“.mp3”/“.wma”
- Format CD-ROM datoteka: ISO9660/ JOLIET
- Preporučujemo upotrebu Easy-CD Creator, koji kreira ISO9660 sustav datoteka.

Zahtjevi u odnosu na foto datoteku

Kompatibilnost foto datoteka s ovim uređajem je ograničene prema sljedećem:

- Maksimalni broj piksela po dužini: 2760 x 2048 piksela
- Najviše datoteka: Manje od 999.
- Neki diskovi možda neće raditi zbog različitog formata snimanja ili stanja samog diska.
- Ekstenzije datoteke :“.jpg”
- Format CD-ROM datoteka: ISO9660/ JOLIET

Kompatibilni USB uređaji

- MP3 player: Flash vrsta MP3 playera
- USB Flash pogon: Uređaji koji podržavaju USB 2.0 ili USB 1.1
- USB funkcija ovog uređaja ne podržava neke USB uređaje.

Zahtjevi u odnosu na USB uređaj

- Ne podržavaju se uređaji koji zahtijevaju instaliranje dodatnog programa kada se priključe na računalo.
- Ne vadite USB uređaj tijekom njegovog rada.
- Za USB uređaje velikog kapaciteta, bit će potrebno više od nekoliko minuta za njihovo pretraživanje.
- Napravite sigurnosnu kopiju podataka kako ne bi izgubili podatke.
- Ako koristite produžni kabel za USB ili USB hub, USB uređaj se možda neće moći prepoznati.
- Ne podržava se upotreba NTFS sustava datoteka. (Podržava se samo FAT (16/32) sustav datoteka.)
- Uređaj se ne podržava ako je ukupan broj datoteka 1 000 ili više.
- Ne podržavaju se vanjski HDD, zaključani uređaji ili vrsta tvrdih USB uređaja.
- USB priključak na uređaju se ne može koristiti za priključivanje na PC računalo. Uređaj se ne može koristiti za spremanje podataka.

Zahtjevi u odnosu na DivX datoteku

Kompatibilnost DivX diska s ovim player-om je ograničena prema sljedećem :

- Moguća veličina rezolucije : within 720x576 (Š x V) piksela
- Naziv datoteke za DivX titl treba biti manji od 45 znakova.
- Ako u nazivu DivX datoteke postoji kod koji se ne može prikazati, on će se možda prikazati kao " _ " znak na displeju.
- Brzina okvira: manje od 30 fps
- Ako video i audio struktura snimljenih datoteka nije interleaved, na izlazu će biti ili video ili audio signal.
- DivX datoteke koje se mogu reproducirati : ".avi", ".mpg", ".mpeg", ".divx"
- Titl format koji se može reproducirati : SubRip(*.srt/*.txt), SAMI(*.smi), SubStation Alpha(*.ssa/*.txt), MicroDVD(*.sub/*.txt), SubViewer 2.0(*.sub/*.txt), Vobsub (*.sub)
- Kodek formati koji se mogu reproducirati : "DIVX3.xx", "DIVX4.xx", "DIVX5.xx", "MP4V3", "3IVX".
- Audio formati koji se mogu reproducirati : "AC3", "PCM", "MP3", "WMA".
- Frekvencija uzorka : unutar 32 kHz do 48 kHz (MP3), unutar 32 kHz do 48kHz (WMA)
- Bit brzina : unutar 32 kbps do 320 kbps (MP3), 40 kbps do 192kbps (WMA)
- Diskovi formatirani u Live file sustavu se ne mogu reproducirati na ovom player-u.
- Ako se naziv filmske datoteke razlikuje od naziva titl datoteke tijekom reprodukcije DivX datoteke, možda se neće prikazati titl.
- Ako reproducirate DivX datoteku koja se razlikuje od DivXspec, možda neće normalno raditi.

Prednja ploča

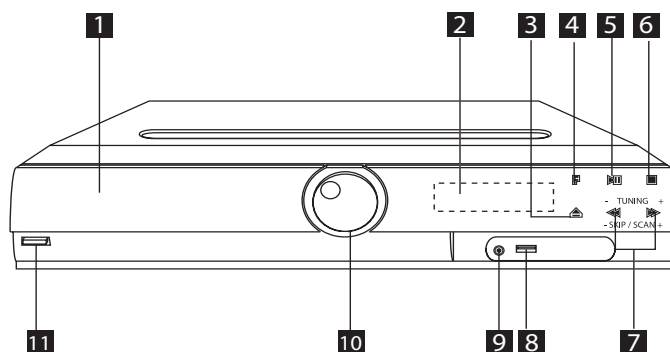

- 1** DVD/CD disk ladica
- 2** Prozor displeja
- 3** Otvori/Zatvori (▲)
- 4** Funkciju (F)
Odabir funkcije i ulaznog izvora.
- 5** Reprodukcija/Pauze (▶/⏸)
- 6** Stop (■)
- 7** TUNING (-/+)(◀◀/▶▶), Preskače/Traženje
Traženje stanica možete pokrenuti pritiskom i držanjem tipke ◀◀/▶▶.
- 8** USB priključak
Kada priključite USB uređaj možete reproducirati datoteke koje sadrže video, slike i zvuk.
- 9** PORT. (Portable) IN priključak
Na svom uređaju možete slušati glazbu s prijenosnog uređaja.
- 10** Glasnoću (VOL.)
- 11** Električno napajanje (⏻/⏿)

1

Početak

Zadnja ploča

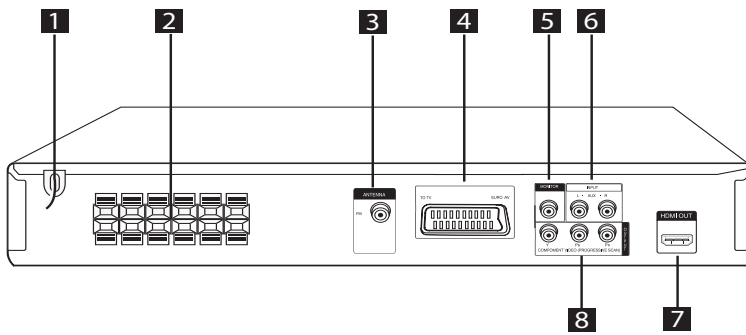

- 1** Električni kabel
- 2** Priključak za zvučnik
- 3** Antena (FM)
- 4** SCART priključak
- 5** MONITOR (VIDEO OUT) priključak
Priključite na TV pomoću video ulaza.
- 6** AUX (L/ R) INPUT konektor
- 7** HDMI OUT konektor
- 8** COMPONENT VIDEO (PROGRESSIVE SCAN) OUTPUT (Y P_B P_R)
Priključite na TV pomoću Y P_B P_R ulaza.

Daljinski upravljač

1

Početak

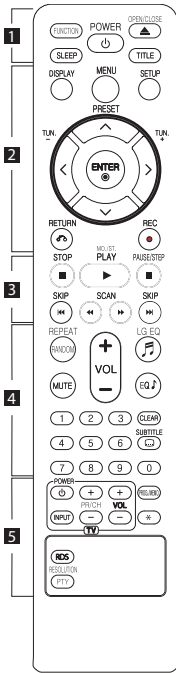

Instaliranje baterije

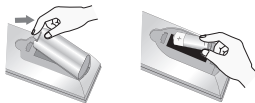

Skinite poklopac baterije na stražnjoj strani daljinskog upravljača i umetnite jednu bateriju (veličine AAA) s pravilno umetnutim **+** i **-**.

..... **1**

FUNCTION : Odabir funkcije i ulaznog izvora.

SLEEP : Podešava sistem da se automatski isključi nakon određenog vremena. (Dimmer (Prigušenje) : Prozor zaslona će se zatamniti za polovicu.)

POWER : Uključuje i isključuje uređaj.

OPEN/CLOSE : Otvara i zatvara pladanj diska.

TITLE : Ako trenutni DVD naslov ima izbornik, na ekranu će se pojaviti izbornik naslova. U protivnom se može pojaviti disk izbornik.

..... **2**

DISPLAY : Otvora displej na ekranu.

MENU : Otvora izbornik na DVD disku.

SETUP : Otvora ili zatvara izbornik za podešavanje (setup).

PRESET (\wedge \vee) : Odabire program radija.

TUN. ($-/+$) : Bira željenu radio stanicu.

\wedge / \vee / \langle / \rangle (gore/dolje/lijevo/desno) : Koristi se za navigaciju kroz displej na ekranu.

ENTER (\odot) : Potvrđuje odabir u izborniku.

RETURN (\curvearrowright) : Kretanje unazad u izborniku ili zatvaranje izbornika za podešavanje.

REC (\bullet) : USB izravno snimanje.

..... **3**

STOP (\blacksquare) : Zaustavlja reprodukciju ili snimanje.

PLAY (\blacktriangleright), **MO./ST.** : Pokreće reprodukciju. Odabire Mono/Stereo.

PAUSE/STEP (\parallel) : Pauziranje reprodukcije.

SKIP (\lll / \ggg) : Prijeđi na sljedeće ili prethodno poglavlje/snimku/datoteku.

SCAN (\lll / \ggg) : Traženje nazad ili naprijed.

..... **4**

REPEAT/RANDOM : Odabir načina reprodukcije. (RANDOM, REPEAT)

MUTE : Isključivanje zvuka.

VOL (Glasnoću) (+/-) : Podešava glasnoću zvučnika.

LG EQ (♪) : Pomoću LG EQ možete odabrati prirodni ili lokalno specijalizirani učinak ekvalizatora.

EQ (♪) (EQUALIZER učinak) : Možete odabrati utisak zvuka.

CLEAR : Uklanja broj snimke s Program List-e.

SUBTITLE : Tijekom reprodukcije pritisnite više puta **SUBTITLE** za odabir željenog jezika za titl.

0 do 9 brojčane tipke : Odabiru brojčane opcije u izborniku.

..... **5**

Upravljačke tipke za TV :

Upravljanje s TV-om. (LG TV samo)

- Možete upravljati s glasnoćom, izvorom ulaza, uključivanjem uređaja LG TV-a. Držite **POWER** (TV) i pritisnite više puta **PR/CH** (+/-) tipku dok se TV ne uključi ili isključi.

PROG./MEMO. : Otvora ili zatvara Program izbornik.

★ : Ova tipka nije omogućena.

RESOLUTION : Postavlja izlaznu rezoluciju za HDMI i COMPONENT VIDEO OUT priključke.

RDS : Система за пренос на данни по радиото.

PTY : Показва различни дисплеи на RDS.

Priključivanje zvučnika

Priključivanje zvučnika na uređaj

Za priključivanje žice na zvučnike, pritisnite plastičnu pločicu kako bi otvorili priključak na dnu svakog zvučnika. Umetnite žicu i otpustite plastičnu pločicu.

Spojite crnu traku svake žice na klemu označene s - (minus) a drugi kraj na klemu označene s + (plus).

Priključivanje zvučnika

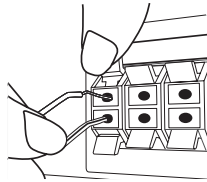

OPREZ

- Pripazite da djeca ne guraju ruke ni predmete u *odvod zvučnika.
*Odvod zvučnik : Rupa za bogatiju bas zvuk na sanduku zvučnika (u prilogu).
- Zvučnici sadrže magnetne dijelove, tako da se na TV zaslonu ili monitoru računala mogu pojaviti nepravilnosti u boji. Molimo, zvučnike postavite dalje od TV zaslona ili računala.

Postavljanje sustava

Sljedeća slika prikazuje primjer postavljanja sustava. Napominjemo da se slike u ovim uputama razlikuju od stvarnog uređaja u svrhu objašnjavanja. Za najbolji mogući surround zvuk, svi zvučnici izuzev subwoofera trebaju se postaviti na istu udaljenost u odnosu na mjesto slušanja (A).

Razmještanje zvučnika

- (A) Prednji lijevi zvučnik (L)/ (B) Prednji desni zvučnik (R): Prednje zvučnike postavite sa strane monitora ili ekrana i u što je više moguće u ravni s površinom ekrana.
- (C) Srednji zvučnik: Srednji zvučnik postavite iznad ili ispod monitora ili ekrana.
- (D) Surround lijevi zvučnik (L)/ (E) Surround desni zvučnik (R): Ove zvučnike postavite iza mjesta slušanja, okrenute malo prema unutra.
- (F) Subwoofer: Položaj subwoofera nije toliko kritičan, zato jer niski bas tonovi nisu visoko usmjereni. Međutim, subwoofer je bolje postaviti blizu prednjih zvučnika. Zvučnik zakrenite malo prema sredini sobe kako biste smanjili odbijanja od zidova.
- (G) Uređaj

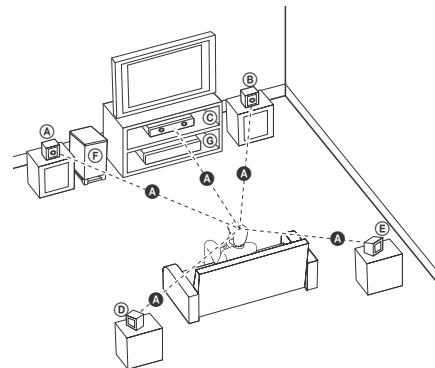

Priključivanje na vaš TV

Izvršite jedno od sljedećih priključivanja ovisno o mogućnostima vaše postojeće opreme.

! Napomena

- Ovisno o vašem TV-u i drugoj opremi koju želite priključiti, player možete priključiti na više načina. Koristite samo jedan od načina priključivanja koji su opisani u ovom priručniku.
- Molimo pogledajte priručnike za vaš TV, stereo sustav ili druge uređaje kako bi izvršili najbolja priključivanja.

! OPREZ

- Pazite da player bude izravno priključen na TV. Podesite TV na pravilni kanal za video ulaz.
- Ne priključujte svoj player preko vašeg VCR. Slika se može izobličiti uslijed zaštite protiv kopiranja.

HDMI izlaz priključivanje

Imate li HDMI TV ili monitor, možete ga priključiti na ovaj uređaj koristeći HDMI kabel (Tip A, Brzi HDMI™ kabel).

Priključite HDMI OUT priključak na uređaju na HDMI IN priključak na HDMI kompatibilnom TV-u ili monitoru.

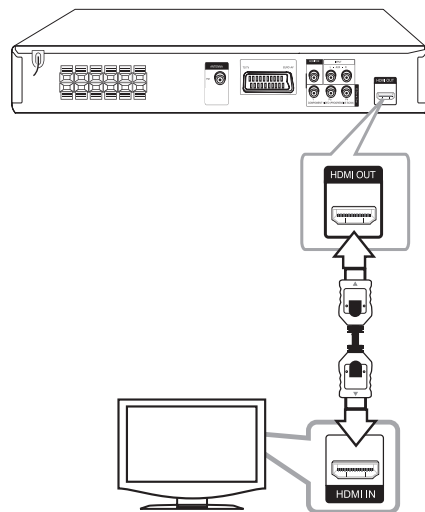

Postavite TV izvor na HDMI (Pogledajte TV priručnik za vlasnika)

Podešavanje rezolucije

Rezoluciju možete mijenjati za komponentni video i HDMI izlaz.

Pritisnite više puta **RESOLUTION** za odabir željene rezolucije - 480i (ili 576i), 480p (ili 576p), 720p, 1080i, 1080p.

Rezolucija se možda neće moći odabrati ovisno o vrsti priključivanja ili TV-u.

Ovisno o vašem TV-u, neke od postavki za rezoluciju mogu imati za posljedicu gubitak slike ili prikaz izobličene slike. U tom slučaju pritisnite više puta **RESOLUTION** sve dok se prikaže slika.

Možete postaviti 1080p rezoluciju za video za gledanje slike s potpunom HD kvalitetom slike. (Puna HD konverzija (up-scaling))

! Note

- Mijenjanje rezolucije nakon što je već izvedeno priključivanja može imati za posljedicu nepravilnosti u radu. Problem ćete riješiti isključivanjem i ponovnim uključivanjem uređaja.
- Kada HDMI priključivanje s HDCP-om nije ovjereno, TV zaslon može potamniti ili pozeleniti, ili se na zaslonu mogu pojaviti smetnje. U tom slučaju, provjerite HDMI priključivanje ili iskopčajte HDMI kabel.
- Ako se na zaslonu pojavljuju smetnje ili linije, molimo provjerite HDMI kabel (Brzi HDMI™ kabel).
- Kada koristite HDMI priključivanje, možete promijeniti rezoluciju za HDMI izlaz. Pritisnite više puta **RESOLUTION** za odabir željene rezolucije - 480i (ili 576i), 480p (ili 576p), 720p, 1080i, 1080p.

Priključivanje komponentnog videa

Priključite COMPONENT VIDEO (PROGRESSIVE SCAN) OUTPUT priključke na uređaju na odgovarajuće ulazne priključke na TV-u pomoću Y Pb Pr kablova.

Preko zvučnika sustava možete čuti zvuk.

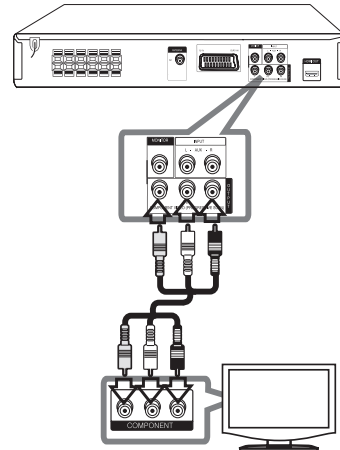

Priključivanje videa

Priključite MONITOR priključak na uređaju na priključak za video ulaz na TV-u pomoću video kablova.

Preko zvučnika sustava možete čuti zvuk.

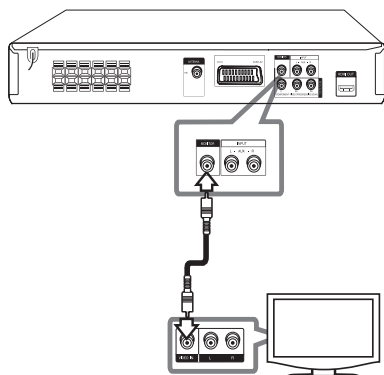

SCART priključivanje

Priključite SCART priključak na uređaju na SCART ulazni priključak na TV-u pomoću video kablova.

Preko zvučnika sustava možete čuti zvuk.

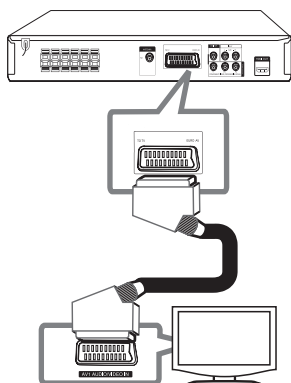

Priključivanje dodatne opreme

AUX IN priključivanje

Spojite izlaz pomoćnog uređaja na konektor AUX (L/R) INPUT.

Ako vaš TV ima samo jedan izlaz za audio (mono), priključite ga na lijevi (bijela boja) audio priključak na uređaju.

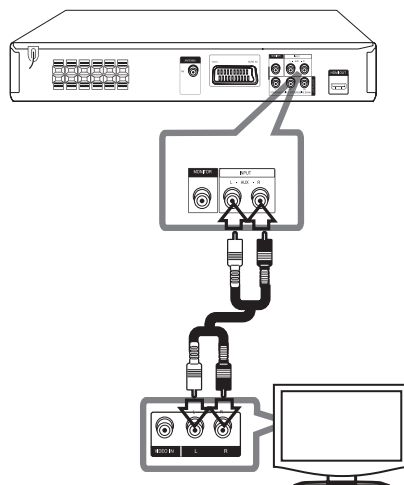

PORT.(Portable) IN priklučivanje

Priključite izlaz prijenosnog uređaja (MP3 ili PMP i sl.) na priključak za PORT. IN ulaz.

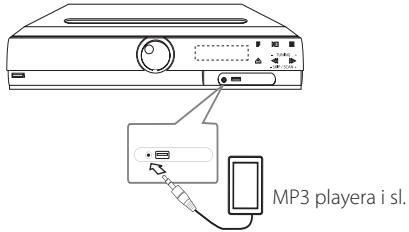

Priklučivanje antene

Priključite isporučenu FM antenu za slušanje radija.

Priključite FM žičanu antenu na FM antenski priključak.

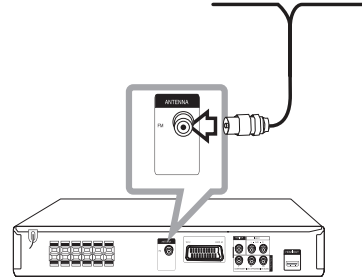

Priklučivanje USB-a

Priključite USB priključak USB memorije (ili MP3 playera i sl.) na USB priključak na prednjoj ploči uređaja.

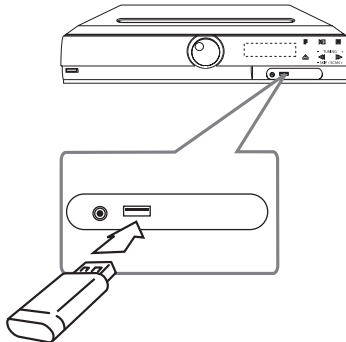

Vađenje USB uređaja iz playera

1. Odaberite neku drugu funkciju za rad uređaja ili pritisnite dva puta za redom **STOP** (■).
2. Izvadite USB uređaj iz playera.

! Napomena

Pazite da FM žičanu antenu raširite do kraja. Nakon priklučivanja FM žičane antene, antenu držite vodoravno što je više moguće.

Podešavanje postavki za podešavanje

Pomoću izbornika za podešavanje (Setup), možete izvršiti razna podešavanja stavki kao što su slika i zvuk.

Isto tako, između brojnih drugih stvari, možete postaviti jezik za titlove i izbornik za podešavanje. Za pojedinosti o svakoj stavki u izborniku za podešavanje, pogledajte stranice 18 to 22.

OSD podešavanje početnog jezika - dodatna mogućnost

Tijekom prve upotrebe uređaja, na TV ekranu će se pojaviti izbornik za početno podešavanje jezika. Prije upotrebe uređaja morate dovršiti odabir početnog jezika. U protivnom će se odabrati engleski kao početni jezik.

1. Pritisnite **POWER** za uključivanje uređaja. Na zaslonu će se pojaviti izbornik za podešavanje jezika.

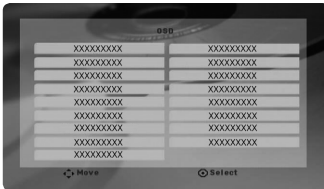

2. Koristite **^ V <>** za odabir jezika, a zatim pritisnite **ENTER**.
Otvara se izbornik za potvrdu.



3. Koristite **<>** za odabir [Enter], a zatim pritisnite **ENTER** za završetak podešavanja jezika.

Otvaranje i zatvaranje izbornika za podešavanje

1. Odaberite DVD/CD ili USB funkciju pritiskom na **FUNCTION**.
2. Pritisnite **SETUP**.
Otvara se [Setup] izbornik.
3. Pritisnite **SETUP** ili **RETURN** za zatvaranje [Setup] izbornika.

O izborniku za pomoć za podešavanje

Izbornik	Tipke	Operacija
▲/▼ Move	^ V	Prijelaz na drugi izbornik.
◀ Prev.	<	Prijelaz na prethodnu razinu.
▶ Select	>	Prijelaz na sljedeću razinu ili odabir izbornika.
↶	RETURN	Zatvara [Setup] izbornika ili [5.1 Speaker Setup].
⊙	ENTER	Otvara izbornik za potvrdu.

LANGUAGE (JEZIK)

Menu Language

Odaberite jezik za Setup izbornik i displej na ekranu.

Disc Audio / Disc Subtitle / Disc Menu

Odaberite svoj jezik za audio snimku (disk audio), titlovi i izbornik diska.

[Original]

Odnosi se na originalni jezik na kojem je disk snimljen.

[Other]

Za odabir drugog jezika pritisnite numeričke tipke, a zatim unesite **ENTER** za unos odgovarajućeg 4-znamenastog broja u skladu s popisom kodova jezika na stranici 34. Ako unesete pogrešan kod za jezik, pritisnite **CLEAR**.

[Off (Za disk titl)]

Isključuje titl.

DISPLAY (ZASLON)

TV Aspect

Odabir izgleda ekrana koji će se koristiti na osnovu oblika ekrana vašeg TV-a.

[4:3]

Odaberite u slučaju kada je priključen standardni 4 : 3 TV.

[16:9]

Odaberite u slučaju kada je priključen 16 : 9 široki TV.

Display Mode

Ako odaberete 4 : 3, bit će potrebno definirati način na koji želite prikazivati programe i filmove širokog ekrana na vašem TV-u.

[Letterbox]

Prikazuje široku sliku s pojasima na gornjem i donjem dijelu zaslona.

[Panscan]

Automatski prikazuje široku sliku na cijelom zaslonu i odsijeca dijelove slike koji se ne uklapaju. (Ako disk/datoteka nije kompatibilan s Pan Scan-om slika će se prikazivati u omjeru omotnice.)

TV Output Select (Odabir TV izlaza)

Odaberite jednu opciju u skladu s vrstom priključivanja vašeg TV-a.

[RGB]

U slučaju kada je vaš TV priključen pomoću SCART priključka.

[YPbPr]

U slučaju kada je vaš TV priključen pomoću COMPONENT/ PROGRESSIVE SCAN OUTPUT priključaka na uređaju.



Napomena

Ako TV Output Select promijenite s YPbPr na RGB u izborniku za podešavanje, posebno kada uređaj priključujete pomoću komponentnog video priključivanja, ekran će se zatamniti. U tom slučaju, video kabel priključite na MONITOR priključak i ponovo odaberite YPbPr u izborniku za podešavanje.

AUDIO

5.1 Speaker Setup (Podešavanje 5.1 zvučnika)

Izvršite sljedeće podešavanje za ugrađeni 5.1 kanalni surround dekodirer.

1. Pritisnite **SETUP**.
2. Koristite **▲ ▼** za odabir AUDIO izbornika, a zatim pritisnite **>**.
3. Koristite **▲ ▼** za odabir [5.1 Speaker setup] izbornika, a zatim pritisnite **>**.
4. Pritisnite **ENTER**
Otvara se [5.1 Speaker setup] izbornik.



5. Koristite **<>** za odabir željenog zvučnika.
6. Podesite opcije pomoću **▲ ▼ <>** tipki.
7. Pritisnite **RETURN** za potvrdu odabranog. Vratite se na prethodnu stranicu.

[Speaker]

Odaberite zvučnik koji želite podešavati.

! Napomena

Odredene postavke za zvučnik je zabranila kompanija Dolby Digital u licenčnom ugovoru.

[Size]

Budući da je postavka za zvučnik fiksirana, postavku ne možete mijenjati.

[Volume]

Pritisnite **<>** za podešavanje izlase snage odabranog zvučnika.

[Distance]

Nakon što ste priključili zvučnike na vaš DVD Receiver, postavite udaljenost između zvučnika i vašeg mjesta slušanja ako je udaljenost srednjeg i zadnjih zvučnika veća od udaljenosti prednjih zvučnika. Tako se postiže da zvuk sa svakog zvučnika istovremeno stigne do slušatelja. Pritisnite **<>** za podešavanje udaljenosti odabranog zvučnika. Ova udaljenost je jednaka razlici udaljenosti između srednjeg i zadnjih zvučnika i prednjih zvučnika.

[Test]

Pritisnite **<>** za testiranje signala svakog zvučnika. Podesite glasnoću kako bi odgovarala glasnoći test signala koji su memorirani u sustavu.

DRC (Dynamic Range Control)

Kada se zvuk smanji zvuk biva jasniji (Dolby Digital samo). Postavite [On] za ovaj efekt.

Vocal

Postavite [On] za miješanje karaoke kanala u normalni stereo.

Ova funkcija vrijedi samo za više-kanalni karaoke DVD-e.

HD AV Sync

Digitalni TV ponekad može imati kašnjenja između slike i zvuka. Ukoliko se to dogodi, kašnjenje možete kompenzirati određujući postavku kašnjenja zvuka tako da zvuk 'čeka' dolazak slike: to se zove HD AV Sync. Koristite **Λ V** (na daljinskom upravljaču) za kretanje gore i dolje i odabir vrijednosti kašnjenja, koje možete postaviti od 0 do 300 ms.

LOCK (ZAKLJUČAVANJE) (Roditeljska kontrola)

Početno podešavanje koda zemlje

Kada uređaj koristite po prvi put, potrebno je podesiti kod područja (Area Code).

1. Odaberite [Lock] izbornik, a zatim pritisnite **>**.
2. Pritisnite **>**.
Za pristup do [Lock] opcija, morate unijeti lozinku koju ste sami kreirali. Unesite lozinku i pritisnite **ENTER**. Unesite ponovo lozinku, a zatim pritisnite **ENTER** za potvrdu. Ako pogriješite prije pritiska **ENTER**, pritisnite **CLEAR**.
3. Odaberite prvi znak pomoću **Λ V** tipki.
4. Pritisnite **ENTER**, a zatim odaberite drugi znak pomoću **Λ V** tipki.
5. Pritisnite **ENTER** za potvrdu odabira koda područja.

Rating (Ocjenjivanje)

Blokira reprodukciju ocijenjenih DVD-a na osnovu njihovih sadržaja. Svi diskovi nisu ocijenjeni.

1. Odaberite [Rating] u [Lock] izborniku, a zatim pritisnite **>**.
2. Unesite lozinku i pritisnite **ENTER**.
3. Odaberite ocjenu od 1 do 8 koristeći **Λ V** tipke.

[Rating 1-8]

Ocjena (1) ima najveća ograničenja, a ocjena (8) ima najmanja ograničenja.

[Unlock]

Ako odaberete otključano, roditeljska kontrola neće biti aktivna, a disk će se reproducirati u cijelosti.

4. Pritisnite **ENTER** za potvrdu odabrane ocjene.

Password (Lozinka)

Možete unijeti ili promijeniti lozinku.

1. Odaberite [Password] u [Lock] izborniku, a zatim pritisnite **>**.
2. Unesite lozinku i pritisnite **ENTER**.
Za promjenu lozinke, pritisnite **ENTER** kada je jače osvjetljena opcija [Change]. Unesite lozinku i pritisnite **ENTER**. Ponovite unos i pritisnite **ENTER** za potvrdu.
3. Pritisnite **SETUP** za zatvaranje izbornika.

! Napomena

Ako ste zaboravili lozinku, lozinku možete obrisati na sljedeći način:

1. Pritisnite **SETUP** za otvaranje izbornika za podešavanje.
2. Unesite 6-znamenasti broj "210499" i pritisnite **ENTER**. Lozinka je obrisana.

Area Code

Unesite kod područja čije se standardi koriste za ocjenjivanje DVD video diska, na osnovu popisa na stranici 33.

1. Odaberite [Area Code] u [Lock] izborniku, a zatim pritisnite **>**.
2. Unesite lozinku i pritisnite **ENTER**.
3. Odaberite prvi znaka pomoću **Λ V** tipki.
4. Pritisnite **ENTER** i odaberite drugi znak pomoću **Λ V** tipki.
5. Pritisnite **ENTER** za potvrdu odabira koda područja.

OTHERS (DRUGO)

DivX(R) VOD

O DIVX VIDEO: DivX® je digitalni video format koji je kreirao DivX, Inc. Ovo je službeni DivX Certified uređaj koji reproducira DivX video. Posjetite www.divx.com za više informacija i softverskih alata za pretvaranje vaših datoteka u DivX video.

O DIVX VIDEO-ON-DEMAND (Video-na-zahtjev): Ovaj DivX Certified® uređaj se mora registrirati kako bi mogao reproducirati DivX Video-on-Demand (VOD) sadržaj. Za generiranje registracijskog koda, potražite DivX VOD odjeljak u izborniku za podešavanja. S tim kodom posjetite vod.divx.com kako bi dovršili postupak registriranja i kako saznali više o DivX VOD-u.

[Register]

Prikazuje registracijski kod vašeg playera.

[Deregister]

Deaktivira vaš player i prikazuje kod za deaktiviranje.

! Napomena

Svi video sadržaji preuzeti s DivX VOD-a koristeći registracijski kod ovog playera, mogu se reproducirati samo na ovom uređaju.

Osnovne operacije

1. Umetnite disk pomoću tipke **OPEN/CLOSE** ili priključite USB uređaj na USB priključak.
2. Odaberite DVD/CD ili USB funkciju pritiskom na **FUNCTION**.
3. Odaberite datoteku (ili snimku/naslov) koji želite reproducirati pomoću **^ V <>**.



Napomena

Kod reprodukcije diska ili USB Flash pogona koji sadrže zajedno DivX, MP3/ WMA i JPEG datoteke, pritiskom na tipku **MENU** možete odabrati izbornik za datoteke koje želite reproducirati. Ako se pojavi poruka "This file has non-supported type on the player", odaberite odgovarajuću datoteku pritiskom na **MENU**.

Za	Učinite
Stop	Pritisnite ■
Reprodukcija	Pritisnite ▶
Pauza	Pritisnite
Reprodukcija okvir-po-okvir	Pritisnite više puta za reprodukciju naslova okvir-po-okvir.
Preskakanje na sljedeće/ prethodno poglavlje/ snimku/ datoteku.	Tijekom reprodukcije pritisnite ◀◀ ili ▶▶ za prelazak na sljedeće poglavlje/snimku ili za povratak na početak trenutnog poglavlja/snimke. Pritisnite dvaput kratko ◀◀ za povratak na prethodno poglavlje/snimku.
Brzo odredite točku reprodukcijom datoteke ubrzano naprijed ili ubrzano nazad.	Tijekom reprodukcije pritisnite više puta ◀◀ ili ▶▶ za odabir potrebne brzine traženja. Za povratak na normalnu brzinu, pritisnite PLAY .
Ponavljana ili nasumična reprodukcija	Pritisnite više puta REPEAT/RANDOM i trenutno poglavlje ili snimka će se reproducirati ponavljano ili nasumično. - Nasumični modus reprodukcije: samo glazbene datoteke.
Usporavanje brzine reprodukcije	U modusu pauze, pritisnite SCAN (◀◀ ili ▶▶) za odabir potrebne brzine. (Obrnuta reprodukcija nije podržana na Divx datotekama.)

Druge operacije

Prikaz disk informacija na zaslonu

Na zaslonu možete prikazati razne informacije o umetnutom disku.

1. Pritisnite **DISPLAY** za prikaz raznih informacija o reprodukciji.
Prikazane stavke se razlikuju ovisno o vrsti diska ili stanju reprodukcije.
2. Stavku možete odabrati pritiskom na **^ V** promijeniti ili odabrati postavku pritiskom na **<>**.

Title – broj trenutnog naslova / ukupan broj naslova.

Chapter – Broj trenutnog poglavlja/ ukupan broj poglavlja.

Time – Proteklo vrijeme reprodukcije.

Audio – Odabrani audio jezik ili kanal.

Subtitle – Odabrani titl.

Angle – Odabrani kut/ ukupan broj kutova.

Sound – Odabrani modus zvuka.

Napomena

Ako se tijekom nekoliko sekundi ne pritisne tipka, prikaz na zaslonu će se zatvoriti.

Prikaz DVD izbornika

DVD

Kada reproducirate DVD koji sadrži više izbornika, željeni izbornik možete otvoriti koristeći Menu.

1. Pritisnite **MENU**.
Prikazuje se informacija o disku.
2. Odaberite izbornik koristeći **^ V <>**.
3. Pritisnite **PLAY** za potvrdu.

Prikaz DVD naslova

DVD

Kada reproducirate DVD koji sadrži više naslova, željeni naslov možete odabrati koristeći Menu.

1. Pritisnite **TITLE**.
Prikazuje se naslov diska.
2. Odaberite izbornik koristeći **^ V <>**.
3. Pritisnite **PLAY** za potvrdu.

Odabir jezika titla

DVD MOVIE

Tijekom reprodukcije pritisnite više puta **SUBTITLE**() za odabir željenog jezika titla.

1,5 puta brzina reprodukcije DVD-a

DVD

Brzina 1,5 vam omogućuje gledanje slike i slušanje zvuka brže nego kod normalne reprodukcije.

1. Tijekom reprodukcije pritisnite **PLAY**() za reprodukciju 1,5 puta većom brzinom. Na zaslonu se prikazuje "▶x1.5".
2. Ponovo pritisnite **PLAY**() za zatvaranje.

Pokretanje reprodukcije od odabranog vremena

DVD MOVIE

Pokretanje reprodukcije u bilo kom odabranom vremenu na datoteci ili naslovu.

1. Pritisnite **DISPLAY** tijekom reprodukcije.
2. Pritisnite **Λ V** za odabir ikone sata i prikazat će se "----:--".
3. Unesite potrebno vrijeme početka u satima, minutama i sekundama s lijeva na desno. Ako unesete pogrešne brojke, pritisnite **CLEAR** za brisanje unesenih brojki. Zatim unesite točne brojke. Na primjer, za pronalaženje scene u 1 sat, 10 minuta i 20 sekundi, unesite "11020" koristeći brojčane tipke.
4. Pritisnite **ENTER** za potvrdu. Reprodukcija kreće od postavljenog vremena.

Memoriranje zadnje scene

DVD

Ured-aj memorira zadnju scenu na zadnjem gledanom disku. Zadnja scena ostaje u memoriji čak i kada izvadite disk iz player-a ili kad isključite (Stand-by mode) ured-aj. Ako umetnete disk čija je zadnja scena memorirana, ta će se scena automatski pozvati iz memorije.

Mijenjanje vrste znakova za pravilan prikaz DivX® titla

MOVIE

Ako se tijekom reprodukcije titl ne prikaže pravilno, pritisnite i držite **SUBTITLE** otprilike 3 sekunde, a zatim pritisnite **<>** ili **SUBTITLE** za odabir koda drugog jezika sve dok se ne prikaže pravilan titl, a zatim pritisnite **ENTER**.

Programirana reprodukcija

ACD MUSIC

Funkcija programa vam omogućuje spremanje vaših omiljenih datoteka sa svakog diska ili USB uređaja u memoriju receivera.

Program može sadržavati 30 snimki/datoteka.

1. Odaberite DVD/CD ili USB funkciju pritiskom na **FUNCTION**.
2. Za dodavanje glazbe na listu programa pritisnite **PROG./MEMO**, za otvaranje modusa za uređivanje programa (ⓑ u izborniku se pojavljuje oznaka).
3. Odaberite željenu glazbu na [List] koristeći **Λ V**, a zatim pritisnite **ENTER** za dodavanje glazbe na listu programa.
4. Odaberite glazbu na listi programa, a zatim pritisnite **ENTER** za pokretanje programirane reprodukcije.
5. Pritisnite **PROG./MEMO**, da biste izašli iz režima za uređivanje programa (ⓑ u izborniku se pojavljuje oznaka).

Brisanje datoteke s popisa Program liste

1. Pritisnite **PROG./MEMO**, da biste ušli u režim za uređivanje programa (ⓑ u izborniku se pojavljuje oznaka).
2. Koristite **Λ V** za odabir snimke koju želite obrisati na popisu Program liste.
3. Pritisnite **CLEAR**.

Brisanje cjelokupnog popisa Program liste

Koristite **Λ V<>** za odabir [Clear All], a zatim pritisnite **ENTER**.

! Napomena

Programi se isto tako brišu kada se izvad idisk ili USB uređaj, kada se uređaj isključi ili se promijeni funkcija rada uređaja.

Gledanje FOTO datoteke



PHOTO

Uređaj može reproducirati diskove s foto datotekama.





1. Odaberite DVD/CD ili USB funkciju pritiskom na **FUNCTION**.
2. Pritisnite **Λ V** za odabir mape, a zatim pritisnite **ENTER**.
Otvara se popis datoteka u mapi. Ako se nalazite u popisu datoteka, a želite se vratiti na prethodni popis mapa, koristite **Λ V** tipke na daljinskom upravljaču kako bi jače osvijetlili  i pritisnite **ENTER**.
3. Ako želite gledati određenu datoteku, pritisnite **Λ V** za osvijetljenje datoteke, a zatim pritisnite **ENTER** ili **PLAY**. Tijekom gledanja datoteke, možete pritisnuti **STOP** za odlazak na prethodni izbornik (JPEG izbornik).

Gledanje foto datoteka kao slide prikaz

PHOTO

1. Upotrijebite **Λ V <>** da jače osvijetlite  ikonu, a zatim pritisnite **ENTER** za pokretanje slide prikaza.
2. Brzinu slide prikaza možete mijenjati pomoću **<>** kada je jače osvijetljena  ikona.

O izborniku za pomoć za slide prikaz

Izbornik	Tipke	Operacija
 	Λ / V	Okretanje slike
 Prev./ Next	< / >	Prijelaz u drugi izbornik
 Close	RETURN	Zatvara slide prikaz
 Hide	ENTER	Sakriva izbornik za pomoć

Slušanje glazbe tijekom slide prikaza

PHOTO

Tijekom slide prikaza možete slušati glazbu, ako disk sadrži zajedno glazbu i fotografije. Koristite **Λ V <>** za jače osvijetljenje  ikone, a zatim pritisnite **ENTER** za pokretanje slide prikaza.

! Napomena

Ova funkcija je moguća samo kod diska.

Podešavanje samo-isključivanja

Pritisnite jednom ili više puta **SLEEP** za odabir vremena čekanja od 10 do 180 minuta, nakon kojeg će se uređaj sam isključiti.

Za provjeru preostalog vremena, pritisnite **SLEEP**.

Za poništenje funkcije samo-isključivanja, funkcije, pritisnite više puta **SLEEP** sve dok se ne pojavi "SLEEP 10", a zatim pritisnite još jednom **SLEEP** kada je prikazano "SLEEP 10".

! Napomena

Preostalo vrijeme možete provjeriti prije nego se uređaj isključuje.

ZATAMNJENJE

Pritisnite jedanput **SLEEP**. Prozor zaslona će se zatamniti za polovicu. Za poništenje te funkcije, više puta pritisnite **SLEEP**, sve dok se prigušenje ne isključuje.

Privremeno isključivanje zvuka

Pritisnite **MUTE** za isključivanje zvuka.

Na uređaju možete isključiti ton (mute) kako bi, na primjer, odgovorili na telefonski poziv, na prozoru zaslona će se prikazati „MUTE“.

Zaštita ekrana

Zaštita ekrana se pojavljuje kada uređaj ostavite u Stop modusu duže od pet minuta.

Odabir sustava - dodatna mogućnost

Morate odabrati odgovarajući režim sustava za vaš TV sustav. Ako se na prozoru prikaza pojavi "NO DISC", pritisnite i držite **PAUSE/STEP (II)** dulje od pet sekundi da biste odabrali sustav.

Prikazivanje informacije o datoteci (ID3 TAG)

Tijekom reprodukcije MP3 datoteke koja sadrži informaciju o datoteci, tu informaciju možete prikazati pritiskom na **DISPLAY**.

Radio operacije

Pazite da su priključene FM antene. (Pogledajte stranicu 17)

Slušanje radija

1. Pritisnite **FUNCTION** sve dok se FM ne prikažu na prozoru zaslona.
Bira se zadnja primljena stanica.
2. Pritisnite i držite **TUN.(-/+)** otprilike dvije sekunde, sve dok se ne počne mijenjati pokazatelj frekvencije, zatim otpustite tipku. Pretraživanje se zaustavlja kada uređaj pronađe stanice.

Ili

Pritisnite više puta **TUN.(-/+)**.

3. Podesite glasnoću okretanjem **VOL.** na prednjoj ploči ili višekratnim pritiskanjem **VOL +** or – na daljinskom upravljaču.

4

Rad

Memoriranje radio stanica

Memorirati (preset) možete 50 stanica za FM.

Prije biranja stanica, pazite da smanjite glasnoću.

1. Pritisnite **FUNCTION** sve dok se FM ne prikažu na prozoru zaslona.
2. Odaberite željenu frekvenciju pritiskom na **TUN. (-/+)**.
3. Pritisnite **PROG./MEMO.** i memorirani (preset) broj će treptati na prozoru zaslona.
4. Pritisnite **PRESET (Λ V)** za odabir željenog broja memorije.
5. Pritisnite **PROG./MEMO.** Stanica je spremljena.
6. Ponovite korake 2 do 5 za spremanje drugih stanica.

Brisanje svih spremljenih stanica

1. Pritisnite i držite **PROG./MEMO.** dvije sekunde. U prozoru displeja trepti "ERASE ALL".
2. Pritisnite **PROG./MEMO.** za brisanje svih spremljenih stanica.

Poboljšanje lošeg FM prijema

Pritisnite **PLAY (▶)** (MO./ST.) na daljinskom upravljaču. Time će prijemnik prijeći iz stereo prijema u mono prijem što obično poboljšava prijem signala.

Gledanje informacija o radio stanici

FM prijemnik se isporučuje s Radio Data System (Sustav radio podataka) (RDS) funkcijom. **RDS** prikazuje informacije o radio stanici koju trenutno slušate. Pritisnite nekoliko puta RDS da pogledate informaciju.

PS	(Programme Service Name (Naziv usluge programa)) Na displeju se prikazuje naziv kanala.
PTY	(Programme Type Recognition (Prepoznavanje vrste programa)) Na displeju se prikazuje vrsta programa (na pr. Jazz ili Vijesti) .
RT	(Radio Text (Radio tekst)) Tekstualna poruka koja sadrži posebne informacije emitirane radio stanice. Tekst može prelaziti preko ekrana.
CT	(Vrijeme koje kontrolira kanal) Prikazuje datum i vrijeme emitirane radio stanice.

Radio stanice možete tražiti prema vrsti programa pritiskom na **RDS**. Na displeju će se prikazati zadnje korišteni **PTY**. Pritisnite **PTY** jednom ili više puta kako biste odabrali željenu vrstu programa. Pritisnite **<>**. Prijemnik će automatski tražiti stanice. Kada se stanica pronađe traženje se zaustavlja.

4

Rad

Podešavanje zvuka

Postavljanje surround modusa

Sustav ima brojna prije postavljena surround zvučna polja. Pomoću **EQ/ LG EQ** možete odabrati željeni modus zvuka. **EQ/ LG EQ** možete promijeniti pomoću **<>** tipke strelice kada je prikazana **EQ/ LG EQ** informacija.

Prikazane stavke za ekvolizator se mogu razlikovati ovisno o izvorima zvuka i efektima.

NA DISPLEJU	Opis
NAT PLUS	Možete slušati prirodni zvučni efekt isti kao i kod sustava 5.1 kanala.
NATURAL	Uživati možete u prirodnom zvuku.
Lokalno specijalizirani ekvolizator	Regionalno prilagođeni efekt zvuka. (DANGDUT/ ARABIC/ PERSIAN/ INDIA/ REGUETON/ MERENGUE/ SALSA/ SAMBA/ CUMBIA/ AFRO)
AUTO EQ	Ostvaruje zvuk ekvolizatora koji je najslbližnji žanr koji uključen u MP3 ID3 Tagu same pjesme.
POP CLASSIC JAZZ ROCK	Program koji stvara entuzijastičnu atmosferu zvuka, stvarajući osjećaj da se nalazite na pravom rock, pop, jazz ili klasičnom koncertu.
MP3 OPT	Ova funkcija je prilagođena za komprimiranu MP3 datoteku. Poboljšava visoke tonove.
BASS	Tijekom reprodukcije pojačava visoke tonove, bas i surround zvučni efekt.
VIRTUAL	Služi za uživanje u virtualnijem surround zvuku.
NORMAL	Možete slušati zvuk bez efekta evolizatora.

! Napomena

- U nekim surround modusima, neki zvučnici neće imati zvuka ili će zvuk biti slab, što ovisi o modusu surrounda i audio izvora, to nije greška.
- Možda ćete trebati resetirati surround modus, nakon prebacivanja ulaza, ponekad čak i kad se promijeni glazbena snimka.

Napredne operacije

Slušanje glazbe s prijenosnog playera ili vanjskog uređaja

Uređaj se može koristiti za reprodukciju glazbe s brojnih vrsta prijenosnih playera ili vanjskih uređaja.

1. Priključite prijenosni player na PORT. IN (PORTABLE IN) priključak na uređaju.

Ili

priključite vanjski uređaj na AUX priključak na uređaju.

Ili

priključite vanjski uređaj na SCART priključak na uređaju.

2. Uključite uređaj pritiskom na **POWER**.
3. Odaberite **PORTABLE**, **AUX**, **TV-AUDIO** funkciju pritiskom na **FUNCTION**.
4. Uključite prijenosni player ili vanjski uređaj i pokrenite reprodukciju.

Snimanje na USB

1. Priključite USB na uređaj
2. Odaberite **DVD/ CD** funkciju pritiskom na **FUNCTION**.

Snimanje jedne snimke – Na USB možete snimiti željenu datoteku poslije reprodukcije.

Snimanje svih snimki – Na USB možete snimiti nakon zaustavljanja.

Snimanje Program liste – Nakon prelaska na programiranu listu, tu listu možete snimiti na USB.

3. Pokrenite snimanje pritiskom na **REC**.
4. Za zaustavljanje snimanja pritisnite **STOP**.

Napomena

- Tijekom USB snimanja možete provjeriti postotak snimljenog materijala na ekranu.
- Tijekom MP3/WMA snimanje nema zvuka.
- Kada tijekom snimanja zaustavite reprodukciju, spremić će se datoteka koja je snimljena do tog trenutka.
- Ne vadite USB i ne isključujte uređaj tijekom USB snimanja. U protivnom možete snimiti nepotpunu datoteku.
- Ako USB snimanje ne radi, na zaslonu će se prikazati poruka "NO USB", "ERROR", "USB FULL" ili "NO REC".
- Čitač više kartica ili vanjski HDD se ne mogu koristiti za USB snimanje.
- Datoteka se snima uz 128 MB kada snimate duže razdoblje.
- Ako tijekom reprodukcije zaustavite snimanje, eka se neće spremiti.
- Snimiti možete najviše 999 datoteka.
- Određivanje broja snimljene datoteke kreće od najnižeg broja. Prema tome, ako obrišete neke snimljene datoteke, sljedeća snimljena datoteka može imati najmanji broj među njima.
- Datoteka će se spremiti na sljedeći način.

AUDIO CD	MP3/ WMA	Drugi izvori
■ CD_REC TRK_000 TRK_001 ...	■ FILE_REC ABC(File name) DEF(File name) ...	■ EXT_REC AUDIO_000 AUDIO_001 ...

Proizvodnja neovlaštenih kopija materijala koji su zaštićeni autorskim pravima, uključujući računalne programe, datoteke, emitirani program i snimljeni zvuk može biti kršenje autorskih prava i predstavlja kažnjivo djelo. Ova se oprema ne smije koristiti u te svrhe. Budite odgovorni prema autorskim pravima.

Budite odgovorni

Poštujte autorska prava

Otklanjanje teškoća

PROBLEM	ISPRAVAK
Nema električnog napajanja.	Dobro ukopčajte utikač električnog kabela u utičnicu.
Nema slike.	Odaberite odgovarajući modus video ulaza na TV-u kako bi se slika s DVD Receiver-a prikazala na TV ekranu.
	Dobro priključite video kablove na TV i DVD Receiver.
Zvuk je slab ili ga nema.	Odaberite pravilan modus za ulaz audio receiver-a kako biste mogli čuti zvuk s DVD receiver-a.
	Dobro priključite audio kablove u priključke.
	Zamijenite stari kabel novim audio kabelom.
DVD slika je loše kvalitete.	Očistite disk mekanom krpom iznutra prema van.
DVD/ CD se neće reproducirati.	Umetnite disk.
	Umetnite disk koji se može reproducirati (provjerite vrstu diska, sustav boja i regionalni kod).
	Postavite pravilno disk s naljepnicom ili natpisom gore.
	Unesite svoju lozinku ili promijenite veličinu ocjene.
Tijekom reprodukcije DVD-a ili CD-a se čuju smetnje.	Očistite disk mekanom krpom iznutra prema van.
	Stavite DVD receiver i audio komponente dalje od TV-a.
Radio se ne može pravilno ugoditi.	Provjerite antenski priključak i podesite položaj antene.
	Postavite vanjsku antenu ako je potrebno.
	Ručno podesite stanicu.
Daljinski upravljač ne radi dobro/ nikako.	Memorirajte (preset) neke stanice, pogledajte stranicu 28 za detalje.
	Daljinski nije usmjeren izravno prema uređaju.
	Usmjerite daljinski prema uređaju.
	Daljinski upravljač je predaleko u odnosu na uređaj.
	Koristite daljinski najviše 7m od DVD receiver-a.
	Izmed-u daljinskog i ured-aja postoji prepreka.
Uklonite prepreku.	
U daljinskom upravljaču se koristi plosnata baterija.	Zamijenite stare baterije novim baterijama.

Održavanje

Rukovanje uređajem

Transportiranje uređaja

Molimo sačuvajte originalnu ambalažu uređaja i materijal za pakiranje. Ako uređaj trebate transportirati, za najbolju zaštitu, upakirajte uređaj na način kako je bio originalno tvornički upakiran.

Čišćenje vanjskih površina

- Ne koristite zapaljive tekućine kao insekticid sprej u blizini uređaja.
- Brisanje s jakim pritiskanjem može oštetiti površinu.
- Ne ostavljajte gumene ili plastične proizvode duže vrijeme u dodiru s uređajem.

Čišćenje uređaja

Za čišćenje uređaja koristite meku i suhu krpu. Ako je površina izrazito prljava, koristite meku krpu lagano navlaženu blagom otopinom deterdženta. Ne koristite jaka otapala kao što su alkohol, benzin, razrjeđivač, jer bi tako mogli oštetiti površinu uređaja.

Održavanje uređaja

Uređaj je precizni proizvod visoke tehnologije. Ako dođe do prljanja optičke leće ili dijelova disk pogona, može se smanjiti kvaliteta slike. Za detalje molimo, kontaktirajte najbliži ovlašteni servisni centar.

Napomene o diskovima

Rukovanje diskovima

Ne dirajte stranu diska koja služi za reprodukciju. Držite disk za rubove kako na površini diska ne bi ostavili otiske prstiju. Nikada ne lijepite na disk papir ili trake.

Spremanje diskova

Nakon reprodukcije, disk spremite u njegovu kutiju. Disk ne izlažite izravnim sunčevim zrakama ili izvorima topline i nikada ne ostavljate disk u automobilu koji je izložen izravnim sunčevim zrakama.

Čišćenje diskova

Otisci prstiju i prašina na disku mogu prouzrokovati lošu kvalitetu slike i izobličenje zvuka. Prije reprodukcije disk očistite čistom krpom. Disk brišite od sredine prema vanjskom rubu.

Ne koristite jaka otapala kao što je alkohol, benzin, razrjeđivač, tržišno dostupna sredstva za čišćenje ili anti-statični sprej koji se koriste za stare ploče od vinila.

Kodovi područja

Odaberite kod područja s popisa.

Područje	Kod	Područje	Kod	Područje	Kod	Područje	Kod
Afganistan	AF	Fidži	FJ	Monako	MC	Singapur	SG
Argentina	AR	Finska	FI	Mongolija	MN	Slovačka Republika	SK
Australija	AU	Francuska	FR	Maroko	MA	Slovenija	SI
Austrija	AT	Njemačka	DE	Nepal	NP	Južna Afrika	ZA
Belgija	BE	Velika Britanija	GB	Nizozemska	NL	Južna Koreja	KR
Butan	BT	Grčka	GR	Nizozemski Antili	AN	Španjolska	ES
Bolivija	BO	Grenland	GL	Novi Zeland	NZ	Sri Lanka	LK
Brazil	BR	Hong Kong	HK	Nigerija	NG	Švedska	SE
Kambodža	KH	Mad-arska	HU	Norveška	NO	Švicarska	CH
Kanada	CA	Indija	IN	Oman	OM	Tajvan	TW
Čile	CL	Indonezija	ID	Pakistan	PK	Tajland	TH
Kina	CN	Izrael	IL	Panama	PA	Turska	TR
Kolumbija	CO	Italija	IT	Paragvaj	PY	Uganda	UG
Kongo	CG	Jamajka	JM	Filipini	PH	Ukrajina	UA
Kostarika	CR	Japan	JP	Poljska	PL	Sjedinjene Države	US
Hrvatska	HR	Kenija	KE	Portugal	PT	Urugvaj	UY
Češka Republika	CZ	Kuvajt	KW	Rumunjska	RO	Uzbekistan	UZ
Danska	DK	Libija	LY	Ruska Federacija	RU	Vijetnam	VN
Ekvador	EC	Luksemburg	LU	Saudijska Arabija	SA	Zimbabve	ZW
Egipat	EG	Malezija	MY	Senegal	SN		
El Salvador	SV	Maldivi	MV				
Etiopija	ET	Meksiko	MX				

Kodovi jezika

Poslužite se ovim popisom za unos željenog jezika za sljedeća početna podešavanja : Disk audio, Disk titl, Disk izbornik.

Jezik	Kod	Jezik	Kod	Jezik	Kod	Jezik	Kod
Afarski	6565	Francuski	7082	Litvanski	7684	Sindi	8368
Afrikaanski	6570	Frizijski	7089	Makedonski	7775	Singaleski	8373
Albanski	8381	Galicijski	7176	Malagaški	7771	Slovački	8375
Ameharski	6577	Gruzijski	7565	Malajski	7783	Slovenski	8376
Arapski	6582	Njemački	6869	Malajalaski	7776	Španjolski	6983
Armenski	7289	Grčki	6976	Maorski	7773	Sudanski	8385
Asameški	6583	Grenlandski	7576	Maratski	7782	Svahili	8387
Ajmarski	6588	Guaranski	7178	Moldavski	7779	Švedski	8386
Azerbejdžanski	6590	Gudžaratski	7185	Mongolski	7778	Tagaloski	8476
Baškirski	6665	Hauski	7265	Naurski	7865	Tadžikijski	8471
Baski	6985	Hebrejski	7387	Nepalski	7869	Tamilski	8465
Bengalski, Bangla	6678	Hindi	7273	Norveški	7879	Teluški	8469
Butanski	6890	Mad-arški	7285	Orijski	7982	Tajski	8472
Biharski	6672	Islandski	7383	Pandžabi	8065	Tonga	8479
Bretonski	6682	Indonezijski	7378	Paštu, Pušto	8083	Turski	8482
Bugarski	6671	Interlingua	7365	Perzijski	7065	Turkmenski	8475
Burmski	7789	Irski	7165	Poljski	8076	Tviski	8487
Bjeloruski	6669	Talijanski	7384	Portugalski	8084	Ukrajinski	8575
Kineski	9072	Japanski	7465	Kečuanški	8185	Urdski	8582
Hrvatski	7282	Kanadski	7578	Reto-romanski	8277	Uzbeški	8590
Češki	6783	Kašmirski	7583	Rumunjski	8279	Vijetnamski	8673
Danski	6865	Kazački	7575	Ruski	8285	Volapski	8679
Nizozemski	7876	Kirgijski	7589	Samoanski	8377	Velški	6789
Engleski	6978	Korejski	7579	Sanskrit	8365	Volofski	8779
Esperanto	6979	Kurdski	7585	Škotsko galski	7168	Ksosaški	8872
Estonski	6984	Laotski	7679	Srpski	8382	Jidiš	7473
Faroaski	7079	Latinski	7665	Srpsko-hrvatski	8372	Jorupski	8979
Fidžijski	7074	Latvijski, Letonski	7686	Šonski	8378	Zulu	9085
Finski	7073	Lingalski	7678				

Robne marke i licence



HDMI, HDMI logotip i High-Definition Multimedia Interface su robne marke ili registrirane robne marke u vlasništvu HDMI licencirajući LLC.



“DVD Logo” je robna marka u vlasništvu DVD Format/Logo Licensing Corporation.



DivX®, DivX Certified® i povezani logotipi su zaštićeni znakovi tvrtke DivX, Inc. i koriste se pod licencom.



Proizvedeno prema licenci Dolby Laboratories. Dolby i dvostruki-D simbol su robne marke vlasništvo Dolby Laboratories.



Specifikacija

Općenito	
Potrebno električno napajanje	200 - 240 V , 50/ 60 Hz
Potrošnja električne energije	50 W
Dimenzije (Š x V x D)	Približno 360 x 62,5 x 313 mm bez nožica
Neto težina (Približno)	2,9 kg
Radna temperatura	5 °C do 35 °C (41 °F do 95 °F)
Radna vlažnost	5 % do 90 %

Izlazi	
VIDEO OUT	1,0 V (p-p), 75 Ω, sync negativna, RCA priključak x 1/ SCART (TO TV)
COMPONENT VIDEO OUT	(Y) 1,0 V (p-p), 75 Ω, sync negativna, RCA priključak x 1, (Pb)/(Pr) 0.7 V (p-p), 75 Ω, RCA priključak x 2
ANALOG AUDIO IN	2,0 Vrms (1 kHz, 0 dB), 600 Ω, RCA priključak (L, R) x 1
HDMI OUT (video/audio):	19 iglica (Tip A, HDMI™ Connector)
PORT. IN	0,5 Vrms (3.5 mm stereo priključak)

Sustav	
Laser	Poluvodički laser, valna duljina: 650 nm
Sustav signala	Standardni TV sustav NTSC/PAL boja
Frekventni odziv	20 Hz do 20 kHz (48 kHz, 96 kHz, 192 kHz sampling)
Omjer signal-šum	Veći od 80 dB
Ukupno harmonijsko izobličenje	0,05 % na 1 W
Dinamični opseg	Veći od 85 dB
Napajanje za bus (USB)	DC 5 V  500 mA

Pojačalo		
Stereo mode	45 W + 45 W (3 Ω na 1 kHz)	
Surround mode	Ukupno	45 W + 45 W (3 Ω na 1 kHz)
	Naprijed	45 W (3 Ω na 1 kHz)
	Nazad	45 W + 45 W (3 Ω na 1 kHz)
	Subwoofer	105 W (4 Ω na 60 Hz)

Prijemnik	
FM područje prijema	87,5 do 108,0 MHz ili 87,50 do 108,00 MHz

Prednji zvučnik	
Vrsta	1 kanala 1 zvučnika
Impedancija	3 Ω
Ulazna snaga	45 W
Najveća ulazna snaga	90 W
Neto dimenzije (Š x V x D)	260 x 1 020 x 68 mm
Neto težina	2,64 kg

Zadnji zvučnik	
Vrsta	1 kanala 1 zvučnika
Impedancija	3 Ω
Ulazna snaga	45 W
Najveća ulazna snaga	90 W
Neto dimenzije (Š x V x D)	103 x 111 x 94 mm
Neto težina	0,33 kg

Srednji zvučnik	
Vrsta	1 kanala 1 zvučnika
Impedancija	3 Ω
Ulazna snaga	45 W
Najveća ulazna snaga	90 W
Neto dimenzije (Š x V x D)	200 x 103 x 88 mm
Neto težina	0,43 kg

Pasivni subwoofer	
Vrsta	1 kanala 1 zvučnika
Impedancija	4 Ω
Ulazna snaga	105 W
Najveća ulazna snaga	210 W
Neto dimenzije (Š x V x D)	156 x 325 x 320 mm
Neto težina	3,34 kg

Izvedba i specifikacije su podložni promjenama bez prethodnog obavješćivanja.

