



ČEŠTINA

UŽIVATELSKÝ NÁVOD DVD Systém domácího kina

Před použitím sady si prosím nejdříve pozorně přečtete tento návod a uschovejte jej k pozdějšímu nahlédnutí.

HT306PD (HT306PD, SH36PD-F/S/C/W)

P/NO : MFL67205712

Bezpečnostní informace

1

Začínáme



UPOZORNĚNÍ: SNIŽTE RIZIKO ÚRAZU ELEKTRICKÝM PROUDEM. NEODJÍMEJTE KRYT (ANI ŽÁDNÝ PANEL), UVNITŘ NEJSOU ŽÁDNÉ PRVKY, KTERÉ MŮŽE OPRAVIT UŽIVATEL. TAKOVÉTO ZÁSAHY SVĚŘTE DO RUKOU KVALIFIKOVANÉMU SERVISNÍMU TECHNIKOVÍ.



Symbol blesku se šipkou v rovnostranném trojúhelníku slouží k upozornění uživatele na přítomnost neizolovaného napětí pod ochranným krytem zařízení, které může být dostatečně vysoké na to, aby vystavilo osoby riziku úrazu elektrickým proudem



Znaménko vykřičníku v rovnostranném trojúhelníku je určené k upozornění uživatele na důležité pokyny k obsluze a údržbě (servisu), které by si měl uživatel nastudovat v literatuře přiložené k výrobku.

UPOZORNĚNÍ: CHRAŇTE SE PŘED RIZIKEM POŽÁRU NEBO ÚRAZU ELEKTRICKÝM PROUDEM, NEVYSTAVUJTE TENTO VÝROBEK DEŠTI NEBO VLHKOSTI.

VAROVÁNÍ: Neinstalujte toto zařízení do stísněného prostoru, jakým je například knihovna nebo podobná místa.

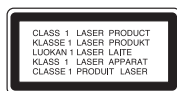

UPOZORNĚNÍ: Tento výrobek využívá laserový systém. Chcete-li se ujistit, zda používáte tento výrobek správně, prosíme pročtěte si pozorně tuto uživatelskou příručku a ponechte si ji pro případnou potřebu v budoucnu. Jestliže bude zařízení vyžadovat údržbu, obraťte se na autorizované servisní centrum. Použití ovládacích prvků, nastavování nebo použití funkcí jiných, než jsou ty zde popsány, vás může vystavit riziku zásahu nebezpečným zařízením. Chraňte se před přímým

zásahem laserového paprsku, nepokoušejte se otevírat kryt, je pod ním viditelné zařízení. **NEDÍVEJTE SE DO PAPRSKU.**

UPOZORNĚNÍ v souvislosti se síťovým kabelem

To znamená, že obvod, ve kterém je zapojený tento spotřebič, napájí jen tento spotřebič a nemá žádné další výstupy a větve. Pro kontrolu si přečtěte specifikace v této uživatelské příručce.

Nepřetěžujte zásuvky. Přetížení zásuvek, uvolněné a poškozené zásuvky nebo prodlužovací kabely, roztržené vodiče a poškozená nebo popraskaná izolace vodičů vedou k vzniku nebezpečí. Všechny tyto skutečnosti mohou vést k požáru nebo úrazu elektrickým proudem. Pravidelně kontrolujte stav napájecího kabelu tohoto zařízení. Jestliže jeví známky poškození nebo opotřebování, je třeba jej odpojit, dále už zařízení nepoužívat a požádat autorizované servisní centrum o výměnu napájecího kabelu.

Chraňte napájecí kabel před fyzickým nebo mechanickým poškozením, jako je zkroutení, zauzlení, přiskřípnutí, přivíření do dveří nebo pošlapání. Věnujte zvláštní pozornost zástrčkám, zásuvkám a místu, kde napájecí kabel vychází ze zařízení.

Pro odpojení od elektrické sítě vytáhněte zásuvku napájecího kabelu. Při instalaci výrobku se ujistěte, že zásuvka je lehce dostupná.

Toto zařízení je vybaveno baterií nebo akumulátorem.

Bezpečný způsob vyjmutí baterie nebo

akumulátoru ze zařízení: Bezpečný způsob vyjmutí baterie nebo akumulátoru ze zařízení:

Vyjměte starou baterii nebo akumulátor provedením kroků vložených v opačném pořadí. Aby nedošlo ke znečištění životního prostředí nebo ohrožení zdraví lidí a zvířat, odložte starou baterii nebo akumulátor do k tomu určené nádoby na vyhrazeném sběrném místě. Baterie nebo akumulátor nepatří do běžného domovního odpadu. Doporučujeme využít k likvidaci baterie nebo akumulátoru zdarma provozované místní systémy recyklace. Baterie chraňte před nadměrným horkem, například slunečním svitem, ohněm a pod.

UPOZORNĚNÍ: Přístroj nesmí být vystavena vodě (kapající nebo stříkající) a nesmí na něj být umístěny předměty naplněné tekutinami, jako jsou vázy.

Autorská práva

Je zákonem zakázáno kopírovat, vysílat a šířit použitím kabelu a veřejně přehrávat nebo půjčovat materiály chráněné autorským právem bez povolení. Tento výrobek má funkci ochrany proti kopírování, která byla vyvinuta společností Macrovision. Na některých discích jsou zaznamenány signály ochrany proti kopírování. Při nahrávání nebo přehrávání filmů z takovýchto disků bude slyšet šum. Tento výrobek podléhá technologii ochrany autorských práv, která je chráněna patenty USA a dalšími právy duševního vlastnictví. Použití této technologie ochrany autorských práv musí být autorizováno společností Macrovision Corporation a je určeno pouze pro domácí a jiné omezené sledování, pokud není jinak autorizováno společností Macrovision corporation. Zpětné inženýrství nebo demontáž jsou zakázány.

SPOTŘEBITELÉ BY MĚLI VZÍT NA VĚDOMÍ, ŽE NE VŠECHNY TELEVIZNÍ PŘIJÍMAČE S VYSOKÝM ROZLIŠENÍM JSOU PLNĚ KOMPATIBILNÍ S TÍMTO VÝROBKEM A MOHOU ZPŮSOBIT NEŽÁDOUCÍ JEVY V OBRAZE. V PŘÍPADĚ PROBLÉMŮ S PROGRESIVNÍM OBRAZEM S 525 NEBO 625 ŘÁDKY, DOPORUČUJEME UŽIVATELI PŘENASTAVIT ROZLIŠENÍ NA „STANDARDNÍ ROZLIŠENÍ“. V PŘÍPADĚ, ŽE MÁTE NĚJAKÉ DALŠÍ OTÁZKY VZTAHUJÍCÍ SE KE KOMPATIBILITĚ TV ZAŘÍZENÍ S TÍMTO MODELEM (525p A 625p) JEDNOTKY, PROŠÍME KONTAKTUJTE NAŠE CENTRUM ZÁKAZNICKÝCH SLUŽEB

Aby byl přehrávač LG schopen přehrávat přepisovatelné disky, je třeba nastavit možnost formátování disku na [Mastered]. Když je tato možnost nastavena na Live File System, nelze disk použít na přehrávačích LG.

(Mastered / Live File System: Systém formátu disku pro Windows Vista)

Jak naložit se starým zařízením



1. Jestliže je na výrobku symbol přeškrtnutého kontejneru, znamená to, že výrobek podléhá Evropské směrnici 2002/ 96/ ES.
2. Všechny elektrické a elektronické výrobky musí být likvidovány odděleně od komunálního odpadu, prostřednictvím společností, které určila vláda nebo místní úřady pro likvidaci takového odpadu.
3. Správná likvidace starého zařízení pomůže chránit životní prostředí a lidské zdraví před možnými negativními vlivy.
4. Jestliže chcete o likvidaci starého zařízení vědět více, kontaktujte prosím svůj městský úřad, společnost spravující takovýto druh odpadu nebo prodejnu, kde jste zařízení koupili.



LG tímto prohlašuje, že tento výrobek (tyto výrobky) je/jsou v souladu se základními požadavky a dalšími příslušnými opatřeními Směrnice 2004/108/ES, 2006/95/ES a 2009/125/ES.

Evropský zástupce :

LG Electronics Service Europe B.V.
Veluwezoom 15, 1327 AE Almere, The Netherlands (Tel : +31-(0)36-547-8888)

Obsah

1 Začínáme

- 2 Bezpečnostní informace
- 6 Jedinečné vlastnosti
- 6 – Přímý zápis USB
- 6 – Změna měřítka úplného zobrazení HD
- 6 Příslušenství
- 7 Úvod
- 7 – Přehrávatelné disky
- 7 – Zobrazení symbolu "Ⓢ"
- 7 – Symboly použité v této příručce
- 7 – Kód země
- 8 Požadovaný přehrávatelný soubor
- 10 Přední panel
- 11 Zadní panel
- 12 Dálkové ovládání

2 Připojení

- 13 Připojení reproduktorů
- 13 – Připojte reproduktory k zařízení
- 13 – Umístění systému
- 14 Připojení k TV
- 14 – Připojení výstupu HDMI
- 15 – Komponenty připojení videa
- 16 – Zapojení videa
- 16 – Připojení SCART
- 16 Volitelné zapojení vybavení
- 16 – Připojení VSTUPU AUX
- 17 – Připojení PORT.(Portable) IN
- 17 – Připojení USB
- 17 – Připojení antény

3 Nastavení systému

- 18 Nastavení
- 18 – Úvodní nastavení jazyka OSD - Optický
- 18 – Pro zobrazení a opuštění nabídky nastavení

- 19 – Jazyk
- 19 – Displej
- 20 – AUDIO
- 21 – Zámek (Rodičovská kontrola)
- 22 – Atd.

4 Ovládání

- 23 Základní činnosti
- 24 Další funkce
- 24 – Zobrazení informací o disku na obrazovce
- 24 – Pro zobrazení nabídky DVD
- 24 – Pro zobrazení titulu DVD
- 24 – Výběr jazyka titulků
- 24 – Přehrávání DVD 1,5 rychlostí
- 25 – Spuštění přehrávání ve zvoleném čase
- 25 – Paměť poslední scény
- 25 – Změna znakové sady ke správnému zobrazení titulků pro DivX®
- 25 – Naprogramované přehrávání
- 26 – Prohlížení OBRÁZKOVÝCH souborů
- 26 – Prohlížení fotografií jako prezentace
- 26 – Poslech hudby během prezentace
- 26 – Nastavení časovače
- 26 – Osvětlení displeje (DIMMER)
- 26 – Dočasné vypnutí zvuku
- 27 – Spořič obrazovky
- 27 – Výběr systému - Volitelné
- 27 – Zobrazení informace o souboru (ID3 TAG)
- 27 Ovládání rádia
- 27 – Poslech rádia
- 28 – Přednastavení rádiových stanic
- 28 – Vymazání všech uložených stanic
- 28 – Zlepšení nekvalitního FM příjmu
- 28 – Prohlížení informací o radiostanici
- 29 Nastavení zvuku
- 29 – Nastavení režimu surround
- 30 Dodatečné ovládání
- 30 – Poslech hudby z přenosného přehrávače nebo vnějšího zařízení
- 30 – Nahrávání na USB

5 Odstraňování problémů

31 Odstraňování problémů

6 Příloha

32 Údržba

32 – Zacházení s jednotkou

32 – Poznámky k disku

33 Seznam kódu oblasti

34 Seznam kódu jazyků

35 Obchodní známky a licence

36 Specifikace

1

2

3

4

5

6

1

Začínáme

Jedinečné vlastnosti

Přímý zápis USB

Zápis hudby z CD na USB zařízení.

Změna měřítka úplného zobrazení HD

Jednoduché nastavení prohlížení HD obrazu v nejlepší kvalitě.

Příslušenství

Zkontrolujte a určete dodané příslušenství.

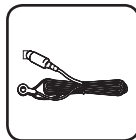

Anténa FM (1)



Dálkové ovládání (1)/
Baterie (1)

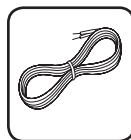

Kabely reproduktorů
(2)

Úvod

Přehrávatelné disky

Toto zařízení přehrává disky DVD±R/ RW a CD-R/ RW, které obsahují audio tituly, nebo soubory DivX, MP3, WMA nebo JPEG. Některé disky DVD±RW/ DVD±R nebo CD-RW/ CD-R nelze na tomto zařízení přehrát kvůli kvalitě nebo stavu disku nebo kvůli vlastnostem záznamového zařízení a authoringového softwaru.



DVD-VIDEO (disk 8cm/12 cm)

Disky s filmy, které lze zakoupit nebo vypůjčit.



DVD±R (disk 8cm/12 cm)

Jen finalizované a v režimu Video.



DVD-RW (disk 8cm/12 cm)

Jen finalizované a v režimu Video.

Finalizované disky ve formátu DVD VR nelze na tomto zařízení přehrávat.



DVD+R: V režimu video podporuje také dvouvrstvé disky.



DVD+RW (disk 8cm/12 cm)

Jen v režimu video



Audio CD: Hudební CD nebo CD-R/ CD-RW ve formátu zvukového CD, která mohou být zakoupena.

Zobrazení symbolu "Ⓢ"

Během provozu se může na displeji objevit symbol "Ⓢ" a označuje, že funkce popsaná v této uživatelské příručce není dostupná na daném DVD video disku.

Symbole použité v této příručce

DVD

DVD video, DVD±R/RW v režimu video nebo režim VR a ukončené.

ACD

Audio CDs

MOVIE

Filmové soubory obsažené na USB/Disku.

MUSIC

Hudební soubory obsažené na USB/Disku.

PHOTO

Obrazkové soubory

! Poznámka

Označuje speciální poznámky a provozní funkce.

! POZOR

Označuje výstrahy pro předcházení možných poškození z důvodu nevhodného použití.

Kód země

Kód země je vytištěn na zadní straně tohoto zařízení. Toto zařízení přehrává jen DVD disky, které jsou označeny stejně jako označení na zadní části zařízení nebo jsou označeny jako „ALL“ (VŠE).

- Většina disků nese značku glóbu s jedním nebo více čísly, která je viditelná na obalu. Toto číslo se musí shodovat s kódem země na vašem zařízení, jinak disk nebude přehrávatelný.
- Pokusíte-li se přehrát DVD s jiným kódem země, než je na vašem přehrávači, na TV obrazovce se objeví zpráva „Check Regional Code“ (Zkontrolujte kód země).

Požadovaný přehrávatelný soubor

Požadavky na hudební soubory MP3/ WMA

Kompatibilita tohoto přehrávače se soubory MP3/ WMA je omezena následovně :

- Vzorkovací frekvence : 32 - 48 kHz (MP3), 32 - 48kHz (WMA)
- Datový tok : 32 - 320kbps (MP3), 40 - 192kbps (WMA)
- Podpora Verze : v2, v7, v8, v9
- Maximální počet souborů: Méně než 999.
- Přípona souboru : “.mp3”/ “.wma”
- Formát souboru na CD-ROM : ISO9660/ JOLIET
- Doporučujeme používat program Easy-CD Creator, který vytváří systém souborů ISO9660.

Požadavky na soubor fotografie

Kompatibilita této jednotky se soubory fotografií je omezena následovně:

- Max. počet pixelů na šířku: 2760 x 2048 pixelů
- Maximální počet souborů: Méně než 999.
- Některé disky nemusejí fungovat z důvodu odlišného formátu záznamu nebo kvůli stavu disku.
- Přípona souboru : “.jpg”
- Formát souboru na CD-ROM : ISO9660/ JOLIET

Kompatibilní USB zařízení

- MP3 přehrávač: MP3 přehrávač s flashovou pamětí
- USB Flash Drive: Zařízení, která podporují USB 2.0 nebo USB 1.1.
- Funkce USB této jednotky nepodporuje všechna USB zařízení.

Náležitost USB zařízení

- Zařízení, která vyžadují instalaci dalších programů po připojení přístroje k počítači, nejsou podporována.
- Nevyjímejte USB v průběhu činnosti.
- Z důvodu velké kapacity USB může hledání trvat několik minut.
- K zabránění ztrátě dat, zálohujte všechna data.
- Pokud použijete prodlužovací kabel USB nebo USB HUB, zařízení USB nemusí být rozpoznáno.
- Souborový systém NTFS není podporován. (podporován je pouze souborový systém FAT (16/32)).
- Tato jednotka není podporována, pokud celkový počet souborů přesahuje 1 000.
- Vnější HDD, uzamčené přístroje nebo typy pevných USB disků nejsou podporovány.
- USB port přístroje nemůže být připojen k PC. Jednotka nemůže být použita jako úschovné zařízení.

Požadavky na soubor DivX

Kompatibilita disku DivX s tímto přehrávačem má následující omezení:

- Dostupné rozlišení : 720x576 (Š x V) pixelů
- Název souboru titulků DivX by měl obsahovat do 45-ti znaků.
- Pokud soubor DivX obsahuje znak, který nelze zobrazit, může se místo něj zobrazit “_”.
- Počet snímků: Méně než 30 snímků za s.
- Pokud soubor neobsahuje prokládané audio a video, nehraje zvuk nebo není vidět obraz.
- Podporovaný formát souborů DivX : “.avi”, “.mpg”, “.mpeg”, “.divx”
- Podporovaný formát titulků : SubRip (*.srt/ *.txt), SAMI (*.smi), SubStation Alpha (*.ssa/ *.txt), MicroDVD (*.sub/ *.txt), SubViewer 2.0 (*.sub/ *.txt), Vobsub (*.sub)
- Přehrávatelný formát kodeku : “DIVX3.xx”, “DIVX4.xx”, “DIVX5.xx”, “MP4V3”, “3IVX”.
- Přehrávatelný formát zvuku : “AC3”, “PCM”, “MP3”, “WMA”.
- Vzorkovací frekvence : 32 - 48 kHz (MP3), 32 - 48kHz (WMA)
- Datový tok : 32 - 320kbps (MP3), 40 - 192kbps (WMA)
- Disky formátované v systému souborů Live tento přehrávač nepodporuje.
- Pokud se název videosouboru DivX liší od názvu souborů titulků, nemusí se při přehrávání zobrazit titulky.
- Pokud přehráváte soubor DivX s jinými parametry, než je uvedeno výše, nemusí se přehrát správně.

Přední panel

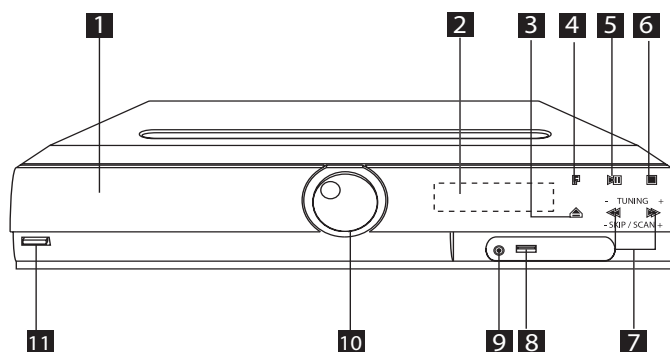

- 1** Podavač disku DVD/CD
- 2** Okno displeje
- 3** Otevřít/Zavřít (▲)
- 4** Funkce (F)
Zvolí funkci a vstupní zdroj.
- 5** Přehrát/Pozastavit (▶/⏸)
- 6** Zastavit (■)
- 7** TUNING (-/+)(◀◀/▶▶), Přeskočení/Hledání
Hledat můžete stiskem a podržením tlačítka
◀◀/▶▶.
- 8** USB port
Můžete přehrávat video, obrázky a hudební soubory připojením k zařízení USB.
- 9** PORT. (Přenosný) IN port
Můžete si dopřávat přehrávání hudby z přenosného zařízení na vašem přístroji.
- 10** Hlasitost (VOL.)
- 11** Napájení (⏻/⏿)

1

Začínáme

Zadní panel

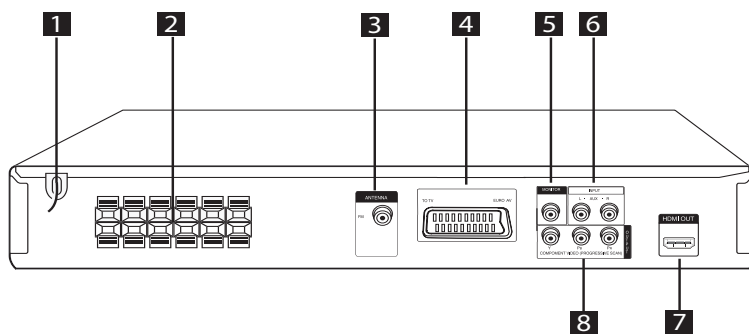

- | | |
|---|--|
| <p>1 Síťový kabel</p> <p>2 Konektory reproduktoru</p> <p>3 Anténa (FM)</p> <p>4 Konektor SCART</p> <p>5 Výstup konektoru MONITOR (VIDEO OUT)
Připojte k TV vstupy videa.</p> | <p>6 Konektor AUX (L/ R) INPUT</p> <p>7 Konektor HDMI OUT</p> <p>8 COMPONENT VIDEO (PROGRESSIVE SCAN) OUTPUT (Y Pb Pr)
Připojení TV ke vstupům Y Pb Pr.</p> |
|---|--|

Dálkové ovládání

1

Začínáme

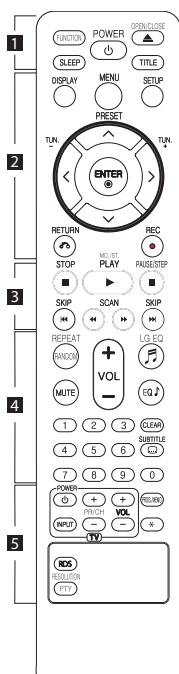

Instalace baterie

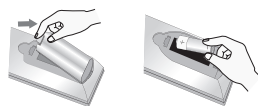

Odstraňte kryt baterie na zadní části dálkového ovládání a vložte jednu (velikost AAA) baterii tak, aby odpovídala polarita \oplus a \ominus .

..... **1**

FUNCTION : Zvolí funkci a vstupní zdroj.

SLEEP : Nastavit automatické vypnutí systému ve stanoveném čase. (Regulátor světlosti : Okno displeje se ztmaví na polovinu.)

POWER : Vypíná a zapíná zařízení, ON (zap.) nebo OFF (vyp.).

OPEN/CLOSE : Otevře nebo zavře zásuvku pro disk.

TITLE : Jestliže má aktuální DVD disk menu, zobrazí toto menu na obrazovce, tj. menu disku se může zobrazit.

..... **2**

DISPLAY : Zobrazuje informace na obrazovce.

MENU : Zobrazuje menu na DVD disku.

SETUP : Zapíná nebo vypíná zobrazení menu nastavení.

PRESET (\wedge V) : Vybere radiostanici.

TUN. (-/+): Naladí požadovanou radiostanici.

\wedge / \vee / \leftarrow / \rightarrow (nahoru/ dolů/ vlevo/ vpravo): Pohyb v menu zobrazeném na obrazovce.

ENTER (\odot) : Potvrzuje výběr volby.

RETURN (\curvearrowright) : posun zpět v menu nebo opuštění menu nastavení.

REC (\bullet) : NAHRÁVÁNÍ NA USB.

..... **3**

STOP (\blacksquare) : Ukončí přehrávání nebo nahrávání.

PLAY (\blacktriangleright), **MO./ST.** : Spustí přehrávání. Zvolí Mono/ Stereo

PAUSE/STEP (\parallel) : Pozastaví přehrávání.

SKIP (\lll / \ggg) : Přejchod k další nebo předešlé kapitole/ stopě/ souboru.

SCAN (\lll / \ggg) : Prohledává vpřed nebo vzad.

..... **4**

REPEAT/RANDOM : Volba přehrávacího režimu. (NÁHODNĚ, OPAKOVAT)

MUTE : Vypnutí zvuku.

VOL (HLASITOST) (+/-) : Nastaví hlasitost reproduktorů.

LG EQ (♪) : Můžete navolit přirozené nebo lokální nastavení efektů ekvalizéru prostřednictvím LG EQ.

EQ (♪ Efekt ekvalizéru) : Můžete navolit optimální zvuk.

CLEAR : Odstraňuje číslo stopy ze seznamu programů.

SUBTITLE : V průběhu přehrávání opakovaně stisknete **SUBTITLE** k volbě požadovaného jazyka titulků.

Číselná tlačítka 0-9 : Vyberou číselnou volbu v menu.

..... **5**

Tlačítka ovládání TV : Ovládání TV. (pouze TV značky LG)

- Můžete ovládat úroveň hlasitosti, zdroj vstupu a vypínání nebo zapínání TV značky LG. Stisknete **POWER** (NAPÁJENÍ) (TV) a stisknete opakovaně tlačítko **PR/CH** (+/-), dokud se TV přijímač nezapne nebo nevypne.

PROG./MEMO. : Vstoupí nebo vystoupí z programového menu.

***** : Toto tlačítko není k dispozici.

RESOLUTION : Nastaví výstupní rozlišení pro HDMI a konektor COMPONENT VIDEO OUT.

RDS : Systém RDS (Radio Data System).

PTY : Zobrazí možnosti zobrazení RDS.

Připojení reproduktorů

Připojte reproduktory k zařízení

Kabel k reproduktorům připojte tak, že na každém reproduktoru stisknete plastovou západku k otevření připojovací svorky. Zasuňte konec vodiče a uvolněte západku.

Připojte černé konce každého z vodičů ke svorce označené znaménkem - (mínus) a druhé konce do svorky označené + (plus).

Zapojení reproduktoru

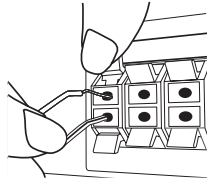

! POZOR

- Buďte opatrní a nedovolte dětem, aby vkládaly ruce nebo jiné předměty do tzv. *Vlnodv reproduktoru : Otvor pro vydatný bassový zvuk na reproduktoru (uzavřený).
- Reproduktory obsahují magnetické části, takže na televizi nebo na monitoru počítače může dojít k deformaci barev. Používejte reproduktory ve vzdálenosti od obrazovky televize nebo od monitoru počítače.

Umístění systému

Následující ilustrace ukazuje příklad umístění systému. Upozorňujeme, že ilustrace v tomto návodu se liší od současné jednotky a slouží k objasňujícím účelům. Pro nejlepší možný prostorový zvuk by měly být všechny reproduktory, mimo subwoofer, umístěny ve stejné vzdálenosti od místa poslechu (A).

Umístění reproduktorů

- (A) Přední levý reproduktor (L)/ (B) Přední pravý reproduktor (R): Umístěte přední reproduktory po stranách monitoru nebo obrazovky a srovnejte je, jak je to jen možné s okrajem obrazovky.
- (C) Středový reproduktor: Umístěte středový reproduktor nad nebo pod monitor nebo obrazovku.
- (D) Prostorový levý reproduktor (L)/ (E) Prostorový pravý reproduktor (R): Umístěte tyto reproduktory za vaše místo poslechu, čelem mírně dovnitř.
- (F) Subwoofer: Pozice subwooferu není natolik rozhodující, protože nízké basové zvuky nejsou silně směrové. Ale je lepší umístit subwoofer blízko předních reproduktorů. Otočte mírně směrem ke středu pokoje ke snížení odrazu stěn.
- (G) Jednotka

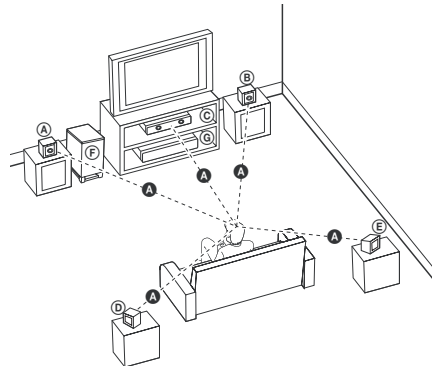

Připojení k TV

Učiňte jedno z následujících připojení v závislosti na schopnostech vašeho zařízení.

! Poznámka

- V závislosti na vaší TV a dalším vybavení, které chcete připojit, existuje několik způsobů připojení k přehrávači. Použijte pouze jeden způsob zapojení popsany v návodu.
- Pro nejlepší možné zapojení nahlédněte do návodu vaší TV stereo systému nebo jiného zařízení.

! POZOR

- Ujistěte se, že je přehrávač připojen přímo k TV. Nalaďte TV na správný kanál vstupu videa.
- Nepřipojujte přehrávač přes VCR. Obraz by mohl být zkreslený systémem ochrany proti kopírování.

Připojení výstupu HDMI

Pokud máte HDMI TV nebo monitor, můžete připojit tuto jednotku použitím HDMI kabelu (typ A, Vysokorychlostní kabel HDMI™).

Připojte konektor HDMI OUT jednotky ke konektoru HDMI IN na HDMI kompatibilní televizi nebo monitoru.

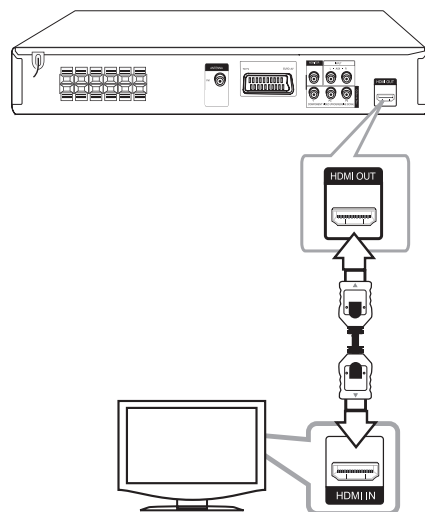

Nastavte zdroj TV na HDMI (viz uživatelská příručka k TV).

Nastavení rozlišení

Můžete změnit rozlišení pro video komponenty a HDMI výstup.

Stiskněte opakovaně **RESOLUTION** k volbě požadovaného rozlišení – 480i (nebo 576i), 480p (nebo 576p), 720p, 1080i, 1080p

Rozlišení nemusí být nastaveno z důvodu připojení nebo televize.

V závislosti na vaší TV, některá nastavení rozlišení můžou způsobit zmizení obrazu nebo abnormální jevy obrazu. V takovém případě opakovaně stiskněte **RESOLUTION** dokud se obraz neobjeví.

Pro špičkovou kvalitu obrazu Full HD nastavte rozlišení na 1080p (přepočít na vyšší rozlišení Full HD)

! Poznámka

- Změna rozlišení při zavedeném připojení může způsobit poruchu. K vyřešení problému vypněte přístroj a poté jej opět zapněte.
- Když připojení HDMI s HDCP není ověřeno, obrazovka televize změní barvu dočerna nebo dozelena nebo se může na obrazovce objevit zrnění. V tomto případě zkontrolujte připojení HDMI nebo zkontrolujte, zda není odpojen kabel.
- Pokud jsou na obrazovce šумы nebo linky, zkontrolujte prosím kabel HDMI (Vysokorychlostní kabel HDMI™).
- Pokud používáte připojení HDMI, můžete měnit rozlišení pro výstup HDMI. Stiskněte opakovaně **RESOLUTION** k volbě požadovaného rozlišení – 480i (nebo 576i), 480p (nebo 576p), 720p, 1080i, 1080p

Komponenty připojení videa

Připojte konektory COMPONENT VIDEO (PROGRESIVNÍ SCANOVÁNÍ) OUTPUT (Výstupního video komponentu) na jednotce k odpovídajícím vstupním konektorům na TV pomocí kabelů Y Pb Pr.

Můžete poslouchat zvuk prostřednictvím systému reproduktorů.

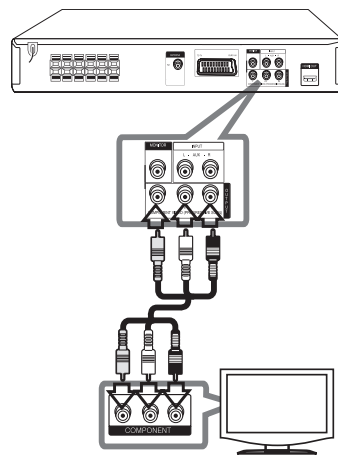

2

Připojení

Zapojení videa

Připojte konektor MONITOR na jednotce ke konektoru vstupu videa na televizoru pomocí video kabelu.

Můžete poslouchat zvuk prostřednictvím systému reproduktorů.

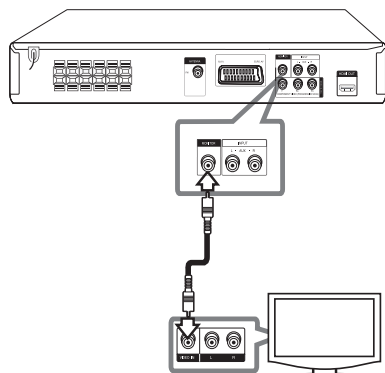

Připojení SCART

Připojte konektor SCART na jednotce ke konektoru vstupu SCART na televizoru pomocí video kabelu.

Můžete poslouchat zvuk prostřednictvím systému reproduktorů.

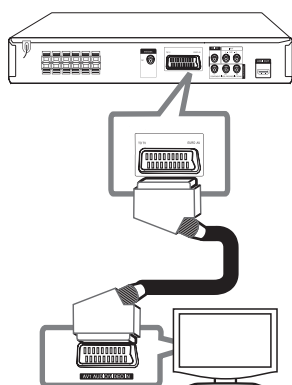

Volitelné zapojení vybavení

Připojení VSTUPU AUX

Propojte výstup přídavného zařízení s konektorem AUX (L/R) INPUT.

Pokud má televize pouze jeden audio (mono) výstup, pak konektor připojte k levému (bílému) audio konektoru na přístroji.

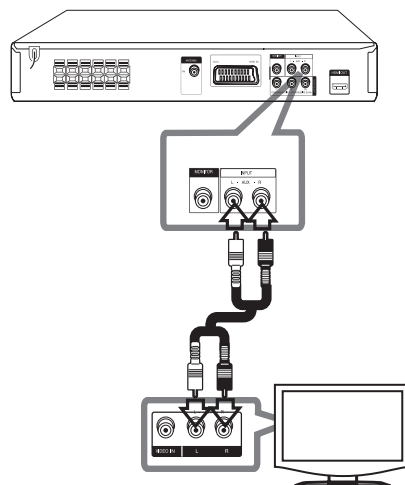

2

Připojení

Připojení PORT.(Portable) IN

Zapojte výstup přenosného zařízení (MP3 nebo PMP atd.) ke konektoru vstupu PORT. IN.

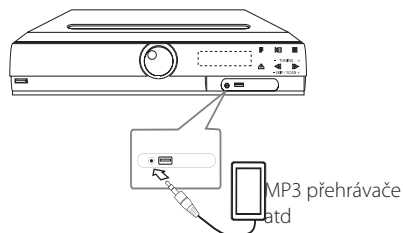

Připojení USB

Připojte USB port paměťového USB (nebo MP3 přehrávače atd.) k USB portu na přední straně jednotky.

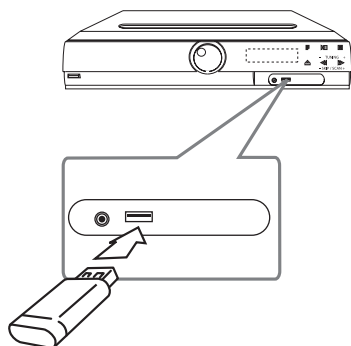

Vyjmutí zařízení USB z jednotky

1. Zvolte jinou funkci režimu nebo stiskněte dvakrát za sebou tlačítko **STOP** (■).
2. Vyjmutí zařízení USB z jednotky.

Připojení antény

Připojte dodanou anténu FM pro poslech rádia. Připojte drátovou FM anténu ke konektoru FM antény.

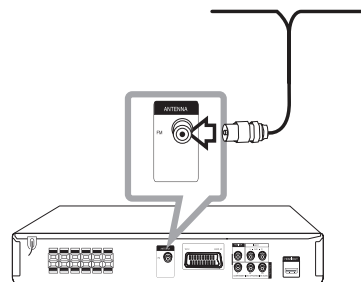

! Poznámka

Ujistěte se, že je drátová FM anténa zcela prodloužená. Po připojení FM drátové antény ji nastavte tak rovně, jak je to jen možné.

Nastavení

Pomocí nabídky nastavení lze různě nastavit položky, jako je obraz a zvuk.

Můžete také nastavit jazyk titulků a nabídku nastavení společně s dalšími položkami. Pro detaily k jednotlivým položkám nabídky nastavení viz strana 18 až 22.

Úvodní nastavení jazyka OSD - Optický

Po prvním zapnutí přístroje se na obrazovce televizoru objeví výchozí nabídka nastavení jazyka. Dokončete výchozí nastavení jazyka před použitím přístroje, anglický jazyk bude nastaven jako výchozí jazyk.

1. Pro zapnutí jednotky stiskněte tlačítko **POWER**. Nabídka nastavení jazyka se objeví na obrazovce.

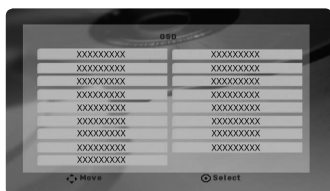

2. Prostřednictvím tlačítek **Λ V <>** zvolte jazyk a poté stiskněte tlačítko **ENTER**. Na obrazovce se objeví nabídka pro potvrzení.



3. Použijte tlačítko **<>** k volbě [Enter] a poté stiskněte **ENTER** pro dokončení nastavení jazyka.

Pro zobrazení a opuštění nabídky nastavení

1. Zvolte funkci DVD/CD nebo USB stiskem tlačítka **FUNKCION**.
2. Stiskněte tlačítko **SETUP**.
Pro zobrazení nabídky [Nastavení].
3. Stiskněte tlačítko **SETUP** nebo **RETURN** pro opuštění v nabídce [Nastavení].

O nabídce nápovědy pro nastavení

Nabídka	Tlačítka	Činnosti
▲/▼ Pohyb	Λ V	Přechod k jiné nabídce.
◀ Náhled	<	Přechod k předešlé úrovni.
▶ Volba	>	Přechod do další úrovně nebo volba nabídky.
↶	RETURN	Pro opuštění nabídky [Nastavení] nebo [Nastavit reproduktor]
⊙	ENTER	Pro potvrzení nabídky.

Jazyk

Jazykový menu

Vyberte jazyk pro menu nastavení a zobrazování informací na obrazovce.

zvukový disk/ Diskový podtitul/ Diskový menu

Zvolte Vámi preferovaný jazyk pro audio stopy (zvukový disk), tituly a nabídku disku.

[Originál]

Odpovídá původnímu jazyku, ve kterém byl disk nahrán.

[Atd.]

Pro volbu jiného jazyka stiskněte numerická tlačítka a poté **ENTER** pro zadání 4místného čísla dle kódu v seznamu jazyků na straně 34. Pokud vložíte nesprávný jazykový kód, stiskněte tlačítko **CLEAR**.

[Vypnuto (pro titulky disku)]

Vypne zobrazení titulků.

Displej

Televizní aspekt

Zvolte si poměr stran zobrazení na základě formátu obrazovky vašeho TV přijímače.

[4:3]

Zvolte, jestliže máte připojený standardní TV přijímač 4 : 3.

[16:9]

Zvolte, jestliže máte připojený širokoúhlý TV přijímač 16 : 9.

Modus displeje

Pokud si zvolíte poměr stran 4 : 3, budete muset definovat, jak budou na vašem TV přijímači zobrazovány širokoúhlé programy a filmy.

[Poštovní schránka]

Zobrazuje širokoúhlý obraz s dolním a horním okrajem obrazu.

[Panscan]

Automaticky zobrazuje široký obraz na celé obrazovce a ořezává všechny části obrazu. (Pokud disk/složka není kompatibilní s Pan Scan, obraz je zobrazen při poměru stran Letterbox.)

TV Výstup Výběr

Zvolte možnost podle typu připojení k televizoru.

[RGB]

Je-li váš TV přijímač připojený přes konektor SCART

[YPbPr]

Je-li váš TV přijímač připojený na zařízení přes konektory COMPONENT/ PROGRESSIVE SCAN (KOMPONENTNÍ/ PROGRESIVNÍ).

! Poznámka

Změníte-li nastavení TV výstupu na RGB z YPbPr v menu nastavení, zvláště při zapojení přístroje pomocí zapojení video komponentu, obrazovka zčerná. V tomto případě připojte video kabel ke konektoru MONITORU a zvolte znovu YPbPr v menu nastavení.

AUDIO

Nastavit reproduktor

Učiňte následující nastavení pro zabudovaný surround dekodér s 5.1 kanály.

1. Stiskněte tlačítko **SETUP**.
2. Pomocí **▲▼** zvolte nabídku AUDIA a stiskněte **>**.
3. Pomocí **▲▼** zvolte nabídku [Nastavit reproduktor] a stiskněte **>**.
4. Stiskněte tlačítko **ENTER**
Objeví se [Nastavit reproduktor].



5. Prostřednictvím tlačítka **<>** zvolte požadovaný reproduktor.
6. Nastavte možnosti pomocí tlačítek **▲▼<>**.
7. Průřez potvrzení volby stiskněte tlačítko **RETURN**.
Vratte se k předešlé nabídce.

[Reproduktor]

Zvolte reproduktor, který chcete nastavit.

! Poznámka

Některá nastavení reproduktorů jsou zakázána licenční smlouvou Dolby Digital.

[Velikost]

je-li reproduktor nastaven napevno, nelze změnit nastavení.

[Hlasitost]

Stiskněte **<>** pro nastavení výstupní úrovně zvoleného reproduktoru.

[Dálka]

Po připojení reproduktorů k přijímači DVD nastavte Vzdálenost mezi reproduktory a poslechovým bodem, je-li vzdálenost středu zadních reproduktorů větší než vzdálenost předních reproduktorů. Toto nastavení umožňuje, aby zvuk ze všech reproduktorů dorazil k posluchači ve stejnou dobu. Stiskněte **<>** pro nastavení vzdálenosti zvolených reproduktorů. Tato vzdálenost je odpovídající změněné vzdálenosti mezi středem zadního reproduktoru a předního reproduktoru.

[Test]

Stiskněte **<>** pro zkoušku signálu každého reproduktoru. Nastavte hlasitost pro srovnání hlasitosti testu signálu uloženého v systému.

3

Nastavení systému

DRC (Dynamic Range Control) (Dynamická kontrola rozsahu)

Udrží zvuk čistý, když je hlasitost nastavená na nízké hodnotě (jen Dolby Digital). Nastavte [Zapnuto] zapnutí tohoto efektu.

Hlasitý

Zvolte [Zapnuto], smísíte karaoke kanály do normálního sterea.

Tato funkce je možná jen s multikanálovým karaoke DVD diskem.

HD AV Sync

Někdy se stane, že u digitální televize dochází ke zpoždění mezi obrazem a zvukem. Pokud se tak děje, můžete rozdíl vyrovnat nastavením zpoždění zvuku tak, že zvuk čeká na příslušný obraz: tato funkce se nazývá HD AV Sync. Použijte **Λ V** (na dálkovém ovládacím) k přetočení směrem nahoru a dolů pro nastavení zpoždění, které lze zvolit mezi 0 a 300 msek.

Zámek (Rodičovská kontrola)

Úvodní nastavení kódu oblasti:

Při prvním použití přístroje, nastavte Area Code (Kód oblasti).

1. Zvolte nabídku [Zámek] a stiskněte **>**.
2. Stiskněte **>**.
Pro přístup k možnosti [Zámek] musíte zadat Vámi vytvořené heslo. Zadejte heslo a stiskněte tlačítko **ENTER**. Zadejte heslo znovu, poté stiskněte tlačítko **ENTER** pro ověření. Pokud učiníte před stisknutím tlačítka **ENTER**, chybu, stiskněte tlačítko **CLEAR**.
3. Pomocí tlačítka **Λ V** zvolte první znaky.
4. Stiskněte **ENTER** a zvolte druhý znak pomocí tlačítka **Λ V**.
5. Pro potvrzení volby Kódu oblasti stiskněte tlačítko **ENTER**.

Klasifikace

Blokuje přehrávání hodnocených DVD v závislosti na jejich obsahu. Ne všechny disky jsou hodnoceny.

1. Zvolte nabídku [Klasifikace] v nabídce [Zámek] a stiskněte **>**.
2. Zadejte heslo a stiskněte tlačítko **ENTER**.
3. Zvolte hodnocení od 1 do 8 pomocí tlačítek **Λ V**.

[Klasifikace 1-8]

Hodnocení jedna (1) je nejvíce omezeno a nejméně omezeno je hodnocení (8).

[Odemčení]

Pokud si zvolíte odblokování, rodičovská kontrola není aktivní a disky se přehrají celé.

4. Pro potvrzení volby hodnocení stiskněte tlačítko **ENTER**.

Heslo

Můžete nastavit nebo změnit heslo.

1. Zvolte [Heslo] v nabídce [Zámek] a stiskněte **>**.
2. Zadejte heslo a stiskněte tlačítko **ENTER**.
Pro změnu hesla stiskněte tlačítko **ENTER** ve chvíli, kdy je možnost [Změna] zvýrazněna. Zadejte heslo a stiskněte tlačítko **ENTER**. Zadejte heslo znovu, poté stiskněte tlačítko **ENTER** pro ověření.
3. Stiskněte tlačítko **SETUP** pro odchod z nabídky.

! Poznámka

Pokud zapomenete své heslo, můžete jej vymazat za pomoci následujících kroků:

1. Stiskněte **SETUP** na displeji v menu nastavení.
2. Vložte šestimístné číslo "210499" a stiskněte **ENTER**. Heslo je vymazáno.

Volačka

Vložte kód oblasti, jejíž standardy byly použity u poměru DVD video disku, ze seznamu na straně 33.

1. Zvolte [Volačka] v nabídce [Zámek] a stiskněte **>**.
2. Zadejte heslo a stiskněte tlačítko **ENTER**.
3. Pomocí tlačítka **Λ V** zvolte první znaky.
4. Stiskněte **ENTER** a zvolte druhý znak pomocí tlačítka **Λ V**.
5. Pro potvrzení volby Kódu oblasti stiskněte tlačítko **ENTER**.

Atd.

DivX(R) VOD

O systému DIVX VIDEO: DivX® je formát digitálního videa vytvořený společností DivX, Inc. Toto zařízení je oficiálním produktem s certifikací DivX Certified® pro přehrávání videa v režimu DivX. Pro více informací a získání softwarových nástrojů pro převod vašich souborů do formátu videa DivX navštivte webové stránky www.divx.com.

O systému DIVX VIDEO-ON-DEMAND: Pro přehrávání filmů ve formátu DivX zakoupených prostřednictvím služby Vídeo na objednávku (VOD - Video-on-Demand), musí být toto zařízení s certifikací DivX Certified® registrováno. Registrační kód naleznete v sekci DivX VOD v nabídce nastavení vašeho zařízení. Pro více informací, jak dokončit registraci, navštivte webové stránky vod.divx.com.

[Registrovat]

Zobrazí registrační kód Vašeho přehrávače.

[Deregistrovat]

Deaktivuje přehrávač a zobrazí deaktivací kód.

! Poznámka

Veškerá stažená videa z DivX® VOD mohou být přehrávána pouze na této jednotce.

Základní činnosti

1. Vložte disk pomocí **OPEN/CLOSE** nebo připojte zařízení USB k USB portu.
2. Zvolte funkci DVD/CD nebo USB stiskem tlačítka **FUNCTION**
3. Zvolte soubor (nebo stopu/titul), který chcete přehrát stiskem **Λ V <>**.

! Poznámka

V průběhu přehrávání disku nebo USB Flash disku, který obsahuje všechny typy DivX, MP3/WMA a JPEG souborů, si můžete stisknutím tlačítka **MENU** navolit požadovaný typ souboru k přehrávání. Pokud se objeví vyskakovací okno " Tento typ souboru není podporován přehrávačem", pak zvolte vhodný soubor stisknutím tlačítka **MENU**.

Pro	Proveďte toto
Stop	Stiskněte ■
Přehrávání	Stiskněte ▶
Pauza	Stiskněte
Přehrávání Frame-by-Frame	Opakovaně stiskněte pro přehrávání Frame-by-Frame.
Přechod na další/předělou kapitolu/stopu/soubor	V průběhu přehrávání stiskněte tlačítka ◀◀ nebo ▶▶ pro přechod k další kapitole/stopě nebo pro návrat na začátek aktuální kapitoly/stopy. Dvakrát stiskněte krátce tlačítka ◀◀ pro krok zpět k předěšlé kapitole/stopě.
Umístěte bod pro přehrávání souboru rychle dopředu nebo rychle dozadu.	V průběhu přehrávání stiskněte opakovaně ◀◀ nebo ▶▶ pro volbu požadované rychlosti scanování. Stiskem ▶▶ pokračujete v přehrávání normální rychlostí.
Opakované nebo náhodné přehrávání	Stiskněte opakovaně REPEAT/RANDOM a současný titul, kapitola nebo stopa bude přehrávána opakovaně nebo náhodně. - Režim náhodného přehrávání: pouze u hudebních souborů.
Zpomalení rychlosti přehrávání	V režimu pozastavení stiskněte tlačítka ◀◀ nebo ▶▶ pro volbu požadované rychlosti. (U souborů DivX není podporováno přehrávání zpět.)

Další funkce

Zobrazení informací o disku na obrazovce

Můžete nechat zobrazit různé informace o nahraném disku na obrazovce.

1. Stiskněte **DISPLAY** pro zobrazení různých informací o přehrávání.
Zobrané položky se mohou lišit v závislosti od typu disku nebo stavu přehrávání.
2. Můžete vybrat položku stisknutím **Λ V** a změnit nebo vybrat nastavení **<>**.

Titul – aktuální číslo titulu/celkový počet titulů.

Kapitola – Číslo aktuální kapitoly/ celkový počet kapitol

Čas – Čas trvání přehrávání

Audio – Vybraný jazyk zvuku nebo kanál

Podtitul – Vybrané titulky

Stránka – Vybraný úhel/ celkový počet úhlů

Zvuk – Vybraný zvukový režim



Poznámka

Pokud nestisknete žádné tlačítko po dobu několika sekund, zobrazení zmizí z obrazovky.

4

Ovládání

Pro zobrazení nabídky DVD

DVD

Pokud přehráváte DVD, které obsahuje několik nabídek, můžete zvolit nabídku, která Vám vyhovuje, pomocí tlačítka Nabídka.

1. Stiskněte **MENU**.
Objeví se nabídka disku.
2. Zvolte nabídku pomocí **Λ V <>**.
3. Stiskněte tlačítko **PLAY** pro potvrzení.

Pro zobrazení titulu DVD

DVD

Pokud přehráváte DVD, které obsahuje několik titulů, můžete zvolit titul, který si přejete, pomocí tlačítka Menu (Nabídka).

1. Stiskněte tlačítko **TITLE**.
Objeví se titul disku.
2. Zvolte nabídku stiskem **Λ V <>**.
3. Stiskněte tlačítko **PLAY** pro potvrzení.

Výběr jazyka titulků



DVD MOVIE

Během přehrávání opakovaným stisknutím **SUBTITLE**() vyberte požadovaný jazyk titulků.

Přehrávání DVD 1,5 rychlostí

DVD

1,5 rychlost poskytuje možnost prohlížení obrázků a poslechu hudby rychleji než je přehrávání při normální rychlosti.

1. V průběhu přehrávání stiskněte tlačítko **PLAY**() pro přehrávání 1,5 rychlostí. Na obrazovce se objeví. "▶X1.5".
2. Opět stiskněte tlačítko **PLAY**() pro opuštění.

Spuštění přehrávání ve zvoleném čase

DVD MOVIE

Pro spuštění přehrávání při jakékoli rychlosti u souboru nebo titulu.

1. Během přehrávání stiskněte **DISPLAY**.
2. Stiskněte **Λ V** pro volbu ikonky času a objeví se “---:--”.
3. Vložte požadovanou dobu spuštění v hodinách, minutách a sekundách zleva doprava. Pokud vložíte nesprávná čísla, stiskněte tlačítko **CLEAR** pro smazání vložených čísel. Poté zadejte správná čísla.
Např. k nalezení scény v 1 hodinu, 10 minut a 20 sekund vložte číselnými tlačítky “11020”
4. Pro potvrzení volby stiskněte tlačítko **ENTER**.
Přehrávání se spustí z navoleného času.

Paměť poslední scény

DVD

Toto zařízení si uchovává poslední scénu z posledního přehrávaného disku. Poslední scéna zůstává v paměti zařízení i když vyjmete disk z přehrávače nebo vypnete přehrávač do pohotovostního režimu (režim Stand-by). Jestliže vložíte disk, ze kterého je uchována poslední scéna, scéna se automaticky zobrazí.

Změna znakové sady ke správnému zobrazení titulků pro DivX®

MOVIE

Pokud se v průběhu přehrávání titulků nezobrazují správně, stiskněte a držte tlačítko **SUBTITLE** po dobu 3 sekund, poté stiskněte **<>** nebo tlačítko **SUBTITLE** k volbě jiného jazykového kódu dokud se titulky nezobrazí ve správném formátu, poté stiskněte **ENTER**.

Naprogramované přehrávání

ACD MUSIC

1. Zvolte funkci DVD/CD nebo USB stiskem tlačítka **FUNCTION**
2. V seznamu programu stiskněte pro přidání hudby **PROG/MEMO**, k volbě režimu úprav programu (**Ⓢ** v nabídce se objeví značkovač).
3. Zvolte požadovanou hudbu v [Seznam] pomocí **Λ V**, poté stiskněte **ENTER** k přidání hudby do seznamu programu.
4. Vyberte hudbu ze seznamu programu, poté stiskněte **ENTER** ke spuštění naprogramovaného přehrávání.
5. Pro opuštění režimu editace programu stiskněte tlačítko **PROG./MEMO**. (**Ⓢ** v nabídce se objeví značkovač).

Vymazání souboru ze seznamu programu

1. Pro vstup do režimu editace programu stiskněte **PROG./MEMO**. (**Ⓢ** v nabídce se objeví značkovač).
2. Použijte **Λ V** pro volbu stopy, kterou chcete vymazat ze seznamu programů.
3. Stiskněte **CLEAR**.

Celkové vymazání seznamu programů

Prostřednictvím tlačítek **Λ V <>** zvolte [Odstr. vše], poté stiskněte tlačítko **ENTER**.

! Poznámka

Programy se také vymažou pokud disk nebo USB zařízení je vyjmuta, jednotka vypnuta nebo funkce jsou přepnuty na další.

Prohlížení OBRÁZKOVÝCH souborů

PHOTO

Toto zařízení může přehrávat disky s obrázkovými soubory.

1. Zvolte funkci DVD/CD nebo USB stiskem tlačítka **FUNCTION**.
2. Stiskněte **Λ V** pro volbu složky, poté stiskněte **ENTER**.
Seznam souborů se objeví ve složce. Pokud se nacházíte v seznamu složek a chcete se vrátit k předešlému seznamu složek, použijte tlačítka **Λ V** na dálkovém ovládání pro zvýraznění , a stiskněte **ENTER**.
3. Pokud si přejete prohlédnout konkrétní soubor, stiskněte **Λ V** pro zvýraznění souboru a stiskněte **ENTER** nebo **PLAY**. V průběhu prohlížení souboru můžete stisknout **STOP** pro přechod k předešlé nabídce (Nabídka JPEG).

Poslech hudby během prezentace

PHOTO

Můžete poslouchat hudbu během prezentace, pokud disk obsahuje hudební soubory a zároveň fotografie. Použijte tlačítka **Λ V <>** pro zvýraznění  ikony, poté stiskněte tlačítka **ENTER** pro spuštění prezentace.

! Poznámka

Tato funkce je dostupná pouze v disku.

Nastavení časovače

Stiskněte jednou nebo vícekrát **SLEEP** a vyberte dobu od 10 do 180 minut, po kterých se přehrávač vypne.

Pro kontrolu uplynulého času stiskněte tlačítka **SLEEP**.



Pro zrušení funkce spánek, stiskněte opakovaně tlačítka **SLEEP** dokud se neobjeví "SLEEP 10", poté ještě jednou stiskněte tlačítka **SLEEP** dokud se nezobrazí "SLEEP 10".

! Poznámka



Můžete zkontrolovat zbývající čas před tím, než se jednotka vypne.

Prohlížení fotografií jako prezentace

PHOTO

1. Použijte **Λ V <>** pro označení ikony , potom stiskněte **ENTER**, čímž spustíte prezentaci.
2. Rychlost prezentace můžete změnit pomocí tlačítek **<>** při označení ikoně .

O nabídce nápovědy pro zobrazení prezentace.

Nabídka	Tlačítka	Činnosti
 ↶90° / ↷90°	Λ / V	Otáčení obrazu
◀ / ▶ Náhled/ Další	< / >	Přechod k jiné nabídce
 Zavřít	RETURN	Zavírá prezentaci
 Skrýt	ENTER	Pro skrytí nabídky nápovědy

Osvětlení displeje (DIMMER)

Jednou stiskněte tlačítka **SLEEP**. Zobrazovací okno se o polovinu ztmaví. Pro zrušení stiskněte opakovaně tlačítka **SLEEP** pro zvýšení jasu.

Dočasné vypnutí zvuku

Stiskněte **MUTE** pro ztišení zařízení.

Můžete ztišit zařízení, např. v případě telefonátu, ukazatel "MUTE" se zobrazí v okně displeje.

Spořič obrazovky

Spořič obrazovky se aktivuje, když necháte zařízení v režimu Zastaveno na pět minut.

Výběr systému - Volitelné

Musíte zvolit vhodný režim systému vašeho televizoru. Pokud se na displeji objeví hlášení „NO DISC“, pro výběr systému stiskněte a podržte tlačítko **PAUSE/STEP (II)** na více než 5 vteřin.

Zobrazení informace o souboru (ID3 TAG)

V průběhu přehrávání MP3 obsahujících informace o souboru, můžete tyto informace zobrazit stiskem tlačítka **DISPLAY**.

Ovládání rádia

Ujistěte se, že jsou zapojeny obě antény, FM. (Viz strana 17.)

Poslech rádia

1. Stiskněte tlačítko **FUNCTION** dokud se neobjeví FM v okně obrazovky.
Je nalazena posledně přijímaná stanice.
2. Stiskněte a podržte **TUN.(-/+)** po dobu dvou sekund dokud se ukazatel frekvence nezmění, poté pusťte. Scanování se zastaví když zařízení naladí stanici.

Nebo

Stiskněte opakovaně **TUN.(-/+)**.

3. Nastavte hlasitost otočením **VOL.** na předním panelu nebo opakovaným stiskem **VOL +** nebo **-** na dálkovém ovládání.

4

Ovládání

Přednastavení rádiových stanic

Můžete přednastavit 50 stanic pro FM.

Před nalazením se ujistěte, že jste ztišili hlasitost.

1. Stiskněte tlačítko **FUNCTION** dokud se neobjeví FM v okně obrazovky.
2. Zvolte požadovanou frekvenci stiskem **TUN.** (-/+).
3. Stiskněte **PROG./MEMO.** a přednastavte počet, který se zobrazí v okně displeje.
4. Stiskněte **PRESET (Λ V)** pro volbu předvoleného počtu čísel, které si přejete.
5. Stiskněte **PROG./MEMO.** Stanice je uložena.
6. Opakujte kroky 2 až 5 pro uložení dalších stanic.

Vymazání všech uložených stanic

1. Stiskněte a držte **PROG./MEMO.** po dobu dvou sekund.
Na displeji DVD přehrávače se rozsvítí ERASE ALL (VYMAZAT VŠE).
2. Stiskněte **PROG./MEMO.** a vymažete všechny uložené rozhlasové stanice.

Zlepšení nekvalitního FM příjmu

Na dálkovém ovládání stiskněte **PLAY (▶)** (MO./ST.). Toto má za následek změnu volby kanálů ze stera na mono a obvykle zlepšení příjmu.

Prohlížení informací o radiostanici

FM tuner je vybavený systémem RDS (Radio Data System) (Systém údajů o stanici), který zobrazuje informace o aktuální rozhlasové stanici. Stiskněte opakovaně **RDS** pro zobrazení všech možností typů informací :

PS	(Programme Service Name) (Název stanice) Název stanice se zobrazí na displeji.
PTY	(Programme Type Recognition) (Rozpoznání typu programu) Název typu programu (např. Jazz nebo Zprávy) se zobrazí na displeji.
RT	(Radio Text) (Radiotext) Textová zpráva obsahující speciální informace z vysílání stanice. Text může běžet po displeji.
CT	(Time controlled by the channel) (Čas řízený stanicí) Zobrazuje datum a čas, který vysílá a řídí radiostanice.

Můžete vyhledat rádio stanice podle typu programu stisknutím tlačítka **RDS**. Displej zobrazí poslední používané PTY. Stiskněte jednou nebo vícekrát tlačítko **PTY** pro zvolení Vámi preferovaného typu programu. Stiskněte a podržte tlačítko **<>**. Tuner začne vyhledávat automaticky. Hledání se zastaví, když je stanice nalezena.

Nastavení zvuku

Nastavení režimu surround

Systém má číselné údaje přednastavené na okolní zvukové pole. Můžete zvolit požadovaný mód zvuku prostřednictvím **EQ/LG EQ**. V průběhu zobrazení informací **EQ/LG EQ** lze měnit **EQ/LG EQ** použitím kurzorové klávesy **<>**.

Zobrazené položky ekvalizéru se mohou lišit v závislosti na zvukových zdrojích a efektech.

NA DISPLEJI	Popis
NAT PLUS	Můžete si vychutnávat přirozené zvukové efekty stejně, jako při kanálu 5,1.
NATURAL	Vychutnávejte si příjemný a přirozený zvuk.
Místní specializace ekvalizér	Regionálně optimalizovaný zvukový efekt. (DANGDUT/ ARABIC/ PERSIAN/ INDIA/ REGUETON/ MERENGUE/ SALSA/ SAMBA/ CUMBIA/ AFRO)
AUTO EQ	Dosahuje zvukového vyrovnání, které je nejvíce podobné žánru, který je zahrnut v MP3 ID3 tagu hudebního souboru.
POP CLASSIC JAZZ ROCK	Tento program poskytuje zvuku jedinečnou atmosféru, dává vám pocit přítomnosti na právě probíhající rockovém, popovém, jazzovém nebo klasickém koncertu.
MP3 OPT	Tato funkce je optimalizována pro kompresi MP3 souborů. Zlepší výšky zvuku.
BASS	V průběhu přehrávání zesiluje efekty výšek, basů a efekt surround soundu.
VIRTUAL	Vychutnávejte si poslech více virtuálních prostorových zvuků.

NA DISPLEJI	Popis
NORMAL	Můžete si vychutnávat zvuk bez efektů ekvalizéru.

! Poznámka

- V některých surroundových režimech některé reproduktory nebudou možná vydávat zvuk nebo budou hrát potichu, což závisí na režimu surroundu a na zdroji audia, neznamená to, že se jedná o vadu.
- Možná budete muset restartovat režim surroundu po přepnutí vstupu, někdy dokonce i po změně zvukové stopy.

Dodatečné ovládání

Poslech hudby z přenosného přehrače nebo vnějšího zařízení

Tento přístroj může přehrávat hudbu z mnoha typů přenosných přehračů nebo vnějších zařízení.

1. Zapojte přenosný přehrač do PORT. IN Konektor vstupu zařízení (PORTABLE IN).
Nebo
připojte vnější zařízení do AUX (pomocného) konektoru přístroje.
Nebo
připojte vnější zařízení do SCART konektoru přístroje.
2. Zapněte pomocí tlačítka **POWER**.
3. Zvolí PORTABLE, AUX, TV-AUDIO stiskem tlačítka **FUNCTION**.
4. Zapněte přenosné zařízení pro spuštění přehrávání

Nahrávání na USB

1. Připojte USB k jednotce.
2. Zvolte funkci DVD/CD stiskem tlačítka **FUNCTION**.
Zápis jedné stopy - Můžete nahrávat na USB po přehrávání Vámi požadovaného souboru.
Zápis všech stop - Můžete nahrávat na USB po zastavení.
Zápis seznamu programu - Po přechodu na naprogramovaný seznam jej můžete nahrát na USB.
3. Spusťte přehrávání stiskem ● **REC**.
4. Pro zastavení nahrávání stiskněte ■ **STOP**.

! Poznámka

- Můžete zkontrolovat na obrazovce procentní rychlost zápisu USB v průběhu nahrávání.
- V průběhu zápisu MP3/WMA není žádný zvuk.
- Při zastavení zápisu v průběhu přehrávání byl soubor do této doby nahrán a uložen.
- V průběhu nahrávání na USB neodpojujte zařízení USB ani nevypínejte jednotku. V opačném případě může dojít k vytvoření neúplného souboru, který nebude možné odstranit na počítači.
- Pokud zápis na USB nepracuje, zobrazí se na obrazovce zprávy jako "NO USB" (Žádný USB), "ERROR" (Chyba), "USB FULL" (USB je plný) nebo "NO REC" (Žádný zápis)
- Přístroj pro čtečku paměťových karet nebo externí HDD nemůže být použit pro zápis na USB.
- Pokud nahráváte po dlouhou dobu (okolo 2 hodin), soubor je nahráván rychlostí.
- Při zastavení zápisu v průběhu přehrávání nebyl soubor uložen.
- Nelze nahrát více než 999 souborů.
- Nahrávaný soubor je číslován od nejnižšího čísla. Takže pokud vymažete některý z nahrávaných souborů, dalšímu nahrávanému souboru by mohlo být přiděleno nejnižší číslo.
- Bude uloženo následovně.

AUDIO CD	MP3/ WMA	Další zdroje
<ul style="list-style-type: none"> ■ CD_REC ├── TRK_000 ├── TRK_001 └── ⋮ 	<ul style="list-style-type: none"> ■ FILE_REC ├── ABC(File name) ├── DEF(File name) └── ⋮ 	<ul style="list-style-type: none"> ■ EXT_REC ├── AUDIO_000 ├── AUDIO_001 └── ⋮

Neoprávněné pořizování kopií chráněných materiálů, například počítačových programů, souborů, vysílání a zvukových nahrávek, může znamenat porušení autorských práv a může také být trestným činem. Tento přístroj nesmí být k těmto účelům využíván.

**Buďte zodpovědní
Respektujte autorská práva**

Odstraňování problémů

PROBLÉM	ODSTRANĚNÍ
Bez napájení	Zapojte napájecí kabel do elektrické zásuvky ve zdi.
Žádný obraz	Na televizním přijímači vyberte vhodný režim vstupu videa, takže obraz z přehrávače DVD se zobrazí na televizní obrazovce.
	Řádně zapojte video kabely na oba přijímače – TV a DVD.
Žádný zvuk nebo slabý zvuk	Vyberte vhodný režim vstupu audio přijímače, abyste slyšeli zvuk z přehrávače DVD.
	Audio kabely připojte řádně na přípojovací koncovky.
	Poškozené audio kabely nahraďte novými.
Kvalita obrazu DVD přijímače je nízká	Očistěte povrch disku pomocí měkké látky.
DVD/ CD se nepřehrává	Vložte disk.
	Vložte disk, který lze přehrát. (zkontrolujte typ disku, barevný systém a kód země).
	Disk vložte označenou nebo potištěnou stranou směrem nahoru.
	Zadejte heslo nebo změňte stupeň hodnocení disku.
Rušivý zvuk při přehrávání disku DVD nebo CD	Očistěte povrch disku pomocí měkké látky.
	Přemístěte přehrávač DVD a audio zařízení dále od TV přijímače.
Nelze správně naladit rozhlasové stanice	Zkontrolujte připojení antény a je-li to třeba, změňte její polohu.
	Je-li to třeba, přidejte externí anténu.
	Naladte rozhlasovou stanici manuálně.
	Naladte a uložte rozhlasové stanice viz strana 28.
Dálkový ovladač řádně nefunguje nebo vůbec nefunguje	Dálkové ovládání není správně směřováno na zařízení. Nasměrujte dálkový ovladač přímo na přehrávač DVD.
	Dálkové ovládání je příliš daleko od jednotky. Dálkový ovladač používejte do vzdálenosti 7 m od přehrávače DVD.
	Mezi dálkovým ovladačem a přehrávačem DVD je překážka. Odstraňte překážku.
	Baterie v dálkovém ovládání jsou vybité. Vyměňte baterie za nové.

Údržba

Zacházení s jednotkou

Při přepravě jednotky

Uchovejte prosím originální přepravní krabici a obalový materiál. Pokud potřebujete přepravit jednotku pro maximální ochranu opět zabalte jednotku tak, jak byla originálně zabalena ve výrobě.

Uchovávejte vnější povrchy čisté.

- Nepoužívejte prchavých kapalin jako je insekticidní sprej u jednotky.
- Otírání pod silným tlakem může poškodit povrch.
- Nenechávejte gumové nebo plastové výrobky v blízkosti jednotky po dlouhou dobu.

Čištění jednotky

Pro čištění přehrávače použijte měkký, suchý hadřík. Pokud jsou povrchy silně znečištěné, použijte měkký hadřík jemně namočený v jemném čisticím roztoku. Nepoužívejte silných rozpouštědel jako je alkohol, benzen nebo ředidlo, protože ty mohou poškodit povrch jednotky.

Údržba jednotky

Jednotka je hi-tech, přesné zařízení. Pokud optické snímací čočky a části hnacího kotouče jsou znečištěné nebo poškrábané, kvalita obrazu může být zhoršena. Pro bližší informace se prosím obraťte na nejbližší autorizované servisní středisko.

Poznámky k disku

Manipulace s diskem

Nedotýkejte se přehrávatelné strany disku. Uchopte disk za okraje tak, aby na povrchu nežůstaly otisky prstů. Nikdy na disk nelepte papír nebo pásku.

Skladování disků

Po přehraní uložte disk do obalu. Nevystavujte disk přímému slunečnímu záření nebo zdrojům tepla a nikdy jej nenechávejte v zaparkovaném autě vystavený přímému slunečnímu záření.

Čištění disků

Otisky prstů a prach na disku mohou způsobit špatnou kvalitu obrazu a zkreslení zvuku. Před přehráním očistěte disk čistým hadříkem. Otírejte disk od středu ven.

Nepoužívejte silných rozpouštědel jako je alkohol, benzen, ředidlo, komerčně dostupné čističe nebo antistatický sprej určený na starší vinylové desky.

Seznam kódu oblasti

Z tohoto seznamu vyberte kód země.

Země	Kód	Země	Kód	Země	Kód	Země	Kód
Afghánistán	AF	Fidži	FJ	Monako	MC	Singapur	SG
Argentina	AR	Finsko	FI	Mongolsko	MN	Slovenská republika	SK
Austrálie	AU	Francie	FR	Maroko	MA	Slovinsko	SI
Rakousko	AT	Německo	DE	Nepál	NP	Jižní Afrika	ZA
Belgie	BE	Velká Británie	GB	Nizozemí	NL	Jižní Korea	KR
Bhútán	BT	Řecko	GR	Nizozemské Antily	AN	Španělsko	ES
Bolívie	BO	Grónsko	GL	Nový Zéland	NZ	Srí Lanka	LK
Brazílie	BR	Hongkong	HK	Nigérie	NG	Švédsko	SE
Kambodža	KH	Maďarsko	HU	Norsko	NO	Švýcarsko	CH
Kanada	CA	Indie	IN	Omán	OM	Tchajwan	TW
Chile	CL	Indonésie	ID	Pákistán	PK	Thajsko	TH
Čína	CN	Izrael	IL	Panama	PA	Turecko	TR
Kolumbie	CO	Itálie	IT	Paraguay	PY	Uganda	UG
Kongo	CG	Jamajka	JM	Filipíny	PH	Ukrajina	UA
Kostarika	CR	Japonsko	JP	Polsko	PL	Spojené státy	US
Chorvatsko	HR	Keňa	KE	Portugalsko	PT	Uruguay	UY
Česká republika	CZ	Kuvajt	KW	Rumunsko	RO	Uzbekistán	UZ
Dánsko	DK	Libye	LY	Ruská federace	RU	Vietnam	VN
Ekvádor	EC	Lucembursko	LU	Saudská Arábie	SA	Zimbabwe	ZW
Egypt	EG	Malajsie	MY	Senegal	SN		
El Salvador	SV	Maledivy	MV				
Etiopie	ET	Mexiko	MX				

Seznam kódu jazyků

Tento seznam použijte k vložení požadovaného jazyka pro následující výchozí nastavení : Zvuk disku, Titulky disku, Menu disku.

Jazyk	Kód	Jazyk	Kód	Jazyk	Kód	Jazyk	Kód
Afarština	6565	Francouzština	7082	Litevština	7684	Sindhština	8368
Afrikánština	6570	Fríština	7089	Makedonština	7775	Sinhálština	8373
Albánština	8381	Galicijština	7176	Malgaština	7771	Slovenština	8375
Amharština	6577	Gruzínština	7565	Malajština	7783	Slovinština	8376
Arabština	6582	Němčina	6869	Malajálámština	7776	Španělština	6983
Arménština	7289	Řečtina	6976	Maorština	7773	Súdánština	8385
Ásámština	6583	Grónština	7576	Maráthí	7782	Svahilština	8387
Ajmarština	6588	Guaraní	7178	Moldavština	7779	Švédština	8386
Azerbajdžánština	6590	Gudžaráť	7185	Mongolština	7778	Tagalog	8476
Baškirština	6665	Hauština	7265	Naurština	7865	Tádžičtina	8471
Baskičtina	6985	Hebrejština	7387	Nepálština	7869	Tamilština	8465
Bengálština, bangladéština	6678	Hindština	7273	Norština	7879	Telugština	8469
Bhútánština	6890	Maďarština	7285	Urijština	7982	Thajština	8472
Bihárština	6672	Islandština	7383	Panžábština	8065	Tonžština	8479
Bretonština	6682	Indonéština	7378	Paštština, paštunština	8083	Turečtina	8482
Bulharština	6671	Interlingua	7365	Perština	7065	Turkmenština	8475
Barmština	7789	Irština	7165	Polština	8076	Twišťina	8487
Běloruština	6669	Italština	7384	Portugalština	8084	Ukrajínština	8575
Čínština	9072	Japonština	7465	Kečujština	8185	Urdština	8582
Chorvatština	7282	Kannadština	7578	Rétorománština	8277	Uzbečtina	8590
Čeština	6783	Kašmírština	7583	Rumunština	8279	Vietnamština	8673
Dánština	6865	Kazaština	7575	Ruština	8285	Volapük	8679
Holandština	7876	Kyrgyzština	7589	Samojština	8377	Velština	6789
Angličtina	6978	Korejština	7579	Sanskrt	8365	Volofština	8779
Esperanto	6979	Kurdština	7585	Skotská gaelština	7168	Xhoština	8872
Estonština	6984	Laoština	7679	Srbština	8382	Jidiš	7473
Faerština	7079	Latina	7665	Srbochorvatština	8372	Jorubština	8979
Fidžijština	7074	Lotyšština	7686	Šonština	8378	Zulština	9085
Finština	7073	Lingala	7678				

Obchodní známky a licence

HDMI™

HIGH DEFINITION MULTIMEDIA INTERFACE

HDMI, logo HDMI a High-Definition Multimedia Interface jsou ochrannými známkami nebo registrovanými ochrannými známkami HDMI v licenci LLC.

DVD VIDEO™

“DVD Logo” je obchodní známkou společnosti DVD Format/Logo Licensing Corporation.

DivX™

Logo DivX®, DivX Certified® a přidružená loga jsou obchodními značkami společnosti DivX, Inc. a jejich použití podléhá licenci.

DOLBY DIGITAL |

Vyrobeno v licenci Dolby Laboratories. Dolby a symbol dvojitého D jsou obchodní značky Dolby Laboratories.



Specifikace

Obecně	
Požadavky na příkon	200 - 240 V , 50/ 60 Hz
Spotřeba energie	50 W
Rozměry (Š x V x H)	Approx. 360 x 62.5 x 313 mm bez podstavce
Čistá váha (příbl.)	2.9 kg
Provozní teplota	5 °C – 35 °C (41 °F – 95 °F)
Pracovní vlhkost	5 % – 90 %

Výstupy	
VIDEO OUT	1.0 V (p-p), 75 Ω, sync negativní, konektor RCA x 1 / SCART (TO TV)
COMPONENT VIDEO OUT	(Y) 1.0 V (p-p), 75 Ω, sync negativní, konektor RCA x 1 (Pb)/(Pr) 0.7 V (p-p), 75 Ω, konektor RCA x 2
ANALOG AUDIO IN	2.0 Vrms (1 kHz, 0 dB), 600 Ω, konektor RCA (L, R) x 1
HDMI OUT (video/audio):	19 pin (typ A, HDMI™ Connector)
PORT. IN	0.5Vrms (3.5 mm stereo konektor)

Systém	
Laser	Polovodičový laser, Vlnová délka: 650 nm
Systém signálu	Standardní NTSC/PAL barevný systém TV
Frekvenční odezva	20 Hz až 20 kHz (vzorkovací 48 kHz, 96 kHz, 192 kHz)
Odstup signál šum	Více než 80 dB
Celkové harmonické zkreslení	0.05 % při 1 W
Dynamický rozsah	Více než 85 dB
Napájení sběrnice (USB)	DC 5 V  500 mA

Zesilovač		
Stereo režim	45 W + 45 W (3 Ω při 1 kHz)	
Surround režim	Vpředu	45 W + 45 W (3 Ω při 1 kHz)
	Střední	45 W (3 Ω při 1 kHz)
	Surround	45 W + 45 W (3 Ω při 1 kHz)
	Subwoofer	105 W (4 Ω při 60 Hz)

Tuner	
FM rozsah ladění	87.5 – 108.0 MHz nebo 87.50 – 108.00 MHz

Přední reproduktor	
Typ	1 jednocestný repr.
Impedance	3 Ω
Jmenovitý vstupní výkon	45 W
Max. vstupní výkon	90 W
Čisté rozměry (Š x V x H)	260 x 1 020 x 68 mm
Čistá hmotnost	2.64 kg

zadní reproduktor	
Typ	1 jednocestný repr.
Impedance	3 Ω
Jmenovitý vstupní výkon	45 W
Max. vstupní výkon	90 W
Čisté rozměry (Š x V x H)	103 x 111 x 94 mm
Čistá hmotnost	0.33 kg

střední reproduktor	
Typ	1 jednocestný repr.
Impedance	3 Ω
Jmenovitý vstupní výkon	45 W
Max. vstupní výkon	90 W
Čisté rozměry (Š x V x H)	200 x 103 x 88 mm
Čistá hmotnost	0.43 kg

Passive Subwoofer	
Typ	1 jednocestný repr.
Impedance	4 Ω
Jmenovitý vstupní výkon	105 W
Max. vstupní výkon	210 W
Čisté rozměry (Š x V x H)	156 x 325 x 320 mm
Čistá hmotnost	3.34 kg

Design a specifikace podléhají změně bez předcházejícího upozornění.

