



**LG**

Life's Good

BRUKERHÅNDBOK

# LCD-TV / LED-LCD-TV / PLASMA-TV

Les denne håndboken nøye før TV-en tas i bruk, og ta vare på denne informasjonen for fremtidig referanse.

# LIENSER

Hvilke lisenser som støttes, avhenger av modellen. Hvis du vil ha mer informasjon om lisenser, kan du gå til [www.lg.com](http://www.lg.com).



Produsert under lisens fra Dolby Laboratories. "Dolby" og dobbel-D-symbolet er varemerker for Dolby Laboratories.



HDMI, HDMI-logoen og High-Definition Multimedia Interface er varemerker eller registrerte varemerker for HDMI Licensing LLC.



OM DIVX VIDEO: DivX® er et digitalt videoformat skapt av DivX, Inc. Dette er en offisielt DivX Certified®-enhet som kan spille av DivX-video. Besøk [www.divx.com](http://www.divx.com) hvis du vil ha mer informasjon og programvareverktøy for å konvertere filer til DivX-video.

OM DIVX VIDEO-ON-DEMAND: Denne DivX Certified®-enheten må være registrert før du kan spille av DivX Video-on-Demand-filmer (VOD) du har kjøpt. Du kan skaffe registreringskoden under DivX VOD i enhetens konfigurasjonsmeny. Gå til [vod.divx.com](http://vod.divx.com) hvis du vil ha mer informasjon om hvordan du fullfører registreringen.

DivX-sertifisert for å spille av DivX-video opptil HD 1080p, inkludert Premium-innhold

DivX®, DivX Certified® og tilknyttede logoer er varemerker for DivX, Inc. og brukes med lisens.

Beskyttet av ett eller flere av de følgende amerikanske patentene:

7,295,673; 7,460,668; 7,515,710; 7,519,274



# INNHOLDSFORTEGNELSE

## 2 LISENSER

## 6 MONTERE OG KLARGJØRE

- 6 Pakke ut
- 9 Kjøpes separat
- 9 Deler og knapper
- 16 Løfte og flytte TV-en
- 16 Konfigurere TV-en
- 16 - Feste stativet
- 19 - Uten bruk av skrivebordsstativ
- 20 - Bordmontering
- 21 - Veggmontering
- 23 - Holde orden på kabler
- 24 - Plassere skjermen
- 24 - Koble til TV

## 25 FJERNKONTROLL

## 29 SE PÅ TV

- 29 Koble til en antenne
- 29 Slå på TV-en for første gang
- 30 Se på TV
- 30 Administrere programmer
- 30 - Konfigurere programmer automatisk
- 32 - Innstilling for digital kabel-TV (bare i kabelmodus)
- 33 - Konfigurere programmer manuelt (i digitalmodus)
- 34 - Konfigurere programmer manuelt (i analog modus)
- 35 - Forsterker
- 35 - Redigere programlisten
- 37 - Informasjon om CI (Common Interface – felles grensesnitt)
- 38 - Velge programlisten
- 39 EPG (elektronisk programguide) (i digitalmodus)

- 39 - Slå av/på EPG
- 39 - Velge et program
- 40 - Veiledningsmodus for NÅ/NESTE
- 40 - Guidemodus for 8 dager
- 40 - Datoendringsmodus
- 40 - Utvidet beskrivelsesboks
- 40 - Innstillingsmodus for opptak/påminnelse
- 40 - Innstillingsmodus for påminnelse
- 41 - Tidsplanlistemodus
- 41 Bruke andre alternativer
- 41 - Justere bredde-/høydeforhold.
- 43 - Endre AV-modus
- 43 - Bruke inngangslisten
- 44 - Låse knappene på TV-en (barnelås)
- 45 Bruke hurtigmenyen
- 46 Bruke kundestøtte
- 46 - Teste programvareoppdatering
- 47 - Teste bilde/lyd
- 47 - Bruke Signaltest
- 47 - Bruke produkt- eller tjenestefinformasjon

## 48 3D-BILDER

- 48 3D-teknologi
- 49 - Når du bruker 3D-briller
- 49 - Visningsavstand for 3D-bilder
- 50 Se på 3D-bilder

## 52 UNDERHOLDNING

- 52 - Koble til et kablet nettverk
- 53 - Nettverksstatus
- 54 - Koble til USB-lagringsenheter
- 55 - Bla gjennom filer
- 56 - Se på film
- 59 - Vise bilder
- 61 - Lytte til musikk
- 63 - DivX-registreringskode

## 64 TILPASSE TV-INNSTILLINGER

- 64 Vise hovedmenyene
- 65 Tilpasse innstillinger
- 65 - Innstillinger for OPPSETT

- 66 - BILDE-innstillinger
- 72 - LYD-innstillinger
- 75 - TID-innstillinger
- 76 - LÅS-innstillinger
- 77 - ALT.-innstillinger
- 80 - NETTVERK-innstillinger

## 81 KOBLE TIL

---

- 82 Oversikt over tilkobling
- 83 Koble til en HD-mottaker, DVD-spiller eller videospiller
  - 83 - HDMI-tilkobling
  - 83 - DVI til HDMI-tilkobling
  - 83 - Tilkobling av komponenter
  - 84 - Euro Scart-tilkobling
  - 84 - Tilkobling via komposittkabel
- 85 Koble til en PC
  - 85 - HDMI-tilkobling
  - 85 - DVI til HDMI-tilkobling
  - 85 - RGB-tilkobling
- 86 Koble til et lydsystem
  - 86 - Tilkobling av digital optisk lyd
  - 87 - Tilkobling av hodetelefon
- 87 Koble til en USB-enhet
- 87 Koble til en CI-modul
- 88 SIMPLINK-tilkobling
  - 88 - Aktivere SIMPLINK-funksjonen

## 89 TELETEXT

---

- 89 Slå på/av
- 89 Simple tekst-TV
  - 89 - Velge side
- 89 Top-tekst
  - 89 - Valg av blokk / gruppe / side
  - 89 - Direkte sidevalg
- 90 Fastext
  - 90 - Velge side
- 90 Spesialfunksjoner for tekst-TV

## 91 DIGITAL TEKST-TV

---

- 91 Tekst-TV innen digitale tjenester
- 91 Tekst-TV i digitale tjenester

## 92 VEDLIKEHOLD

---

- 92 Rengjøre TV-en
  - 92 - Skjerm og ramme
  - 92 - Kabinett og stativ
  - 92 - Strømledning
- 93 Unngå bildebrenning eller innbrent bilde på TV-skjermen

## 94 FEILSØKING

---

## 96 SPESIFIKASJONER

---

## 107IR-KODER

---

## 108 KONFIGURASJON AV EKSTERN KONTROLLENHET

---

- 108 RS-232C-oppsett
- 108 Plugg:
  - D-Sub 9-pinnere hann
- 108 RS-232C-konfigurering
- 109 Kommunikasjonsparametere
- 109 Referanseliste for kommandoer
- 110 Sendings-/mottaksprotokoll

# MONTERE OG KLARGJØRE

## Pakke ut

Kontroller at produktesken inneholder følgende artikler. Hvis det er noe som mangler, må du kontakte den lokale forhandleren du kjøpte produktet hos. Illustrasjonene i denne håndboken kan avvike fra faktisk produkt og artikkel.

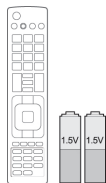

Fjernkontroll og batterier (AAA)

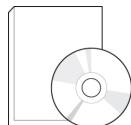

Brukerhåndbok

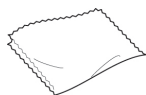

Pusseklut<sup>1</sup> (Denne artikkelen er ikke inkludert for alle modeller.)



Ferrittkjerne  
(Avhengig av modell)



Strømledning (Denne artikkelen er ikke inkludert for alle modeller.)

1 Tørk forsiktig bort flekkene på kabinettet med pussekluten.

Bare 42PT25\*\*, 60PV25\*\*, 42/50PT35\*\*, 50PV35\*\*, 50/60PZ25\*\*, 42/50PW45\*\*, 50/60PZ55\*\*, 42/50PT45\*\*



M4 x 26    M5 x 14.5

(Unntatt 60PV25\*\*,  
60PZ25\*\*, 60PZ55\*\*)

Monteringskrue



M4 x 28    M5 x 24

(Bare 60PV25\*\*,  
60PZ25\*\*, 60PZ55\*\*)

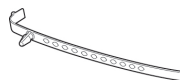

Kabelholder



Strømledningsholder



Beskyttelsesdeksel



3D-briller  
(AG-S250 : Avhengig  
av modell)



Beskyttelsesdeksel  
tape

Bare 22LK33\*\*

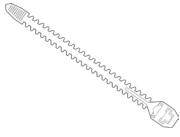

Kabelholder



Beskyttelsesdeksel

Bare 26/32LK33\*\*, 32/37/42LK43\*\*, 32/42/47LK53\*\*, 32/37/42LK45\*\*, 32/42LK55\*\*



x 8

(M4x20)

Monteringskrue



(Unntatt 47LK53\*\*)

Festeskrue



Beskyttelsesdeksel

Bare 19/22/26LV25\*\*, 22/26LV55\*\*, 19/22LV23\*\*



x 2

(M4x6)

Monteringskrue



x 2

(M4x16)

Monteringskrue

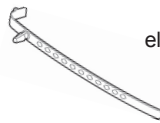

eller

Kabelholder

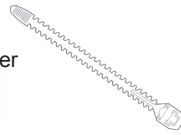

Likestrømsadapter

Bare 32LV25\*\*, 32/37/40/42/47LV35\*\*, 32/42/47/55LW45\*\*, 32/37/42/47LV45\*\*, 32/42LV34\*\*



x 8

(M4x12)

(Unntatt 32LV25\*\*)

Monteringskrue



x 8

(M4x14)

(Bare 32LV25\*\*)

Monteringskrue

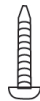

(Bare 32LV25\*\*,  
32/37LV35\*\*, 32LW45\*\*,  
32/37LV45\*\*, 32LV34\*\*)

Festeskrue



x 2

(Bare 32/  
42/47/55LW45\*\*)  
3D-briller<sup>1</sup>  
(AG-P110, AG-F110)

1 Antallet 3D-briller kan variere avhengig av land.

**FORSIKTIG**

- Ikke bruk piratkopier for det kan påvirke produktets sikkerhet og levetid.
- Garantien dekker ikke eventuelle materielle skader eller personskader som skyldes bruk av piratkopier.

**MERK**

- Hvilke artikler som leveres med produktet, avhenger av modellen.
- Produktspesifikasjonene eller innholdet i denne håndboken kan endres uten forhåndsvarsel ved oppgradering av produktfunksjoner.

**Slik bruker du ferrittkjernen(Bare Plasma-TV)**

- 1 Bruk ferrittkjernen for å redusere den elektromagnetiske interferensen i PC-lydkabelen. Surr PC-lydkabelen tre ganger rundt ferrittkjernen. Plasser ferrittkjernen i nærheten av TV-en.

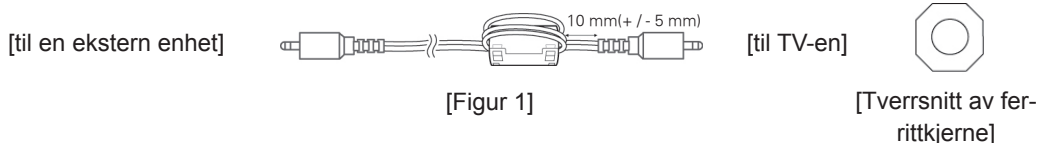

- 2 Bruk ferrittkjernen for å redusere den elektromagnetiske interferensen i strømkabelen. Surr strømbelen tre ganger rundt ferrittkjernen. Plasser ferrittkjernen i nærheten av TV-en.

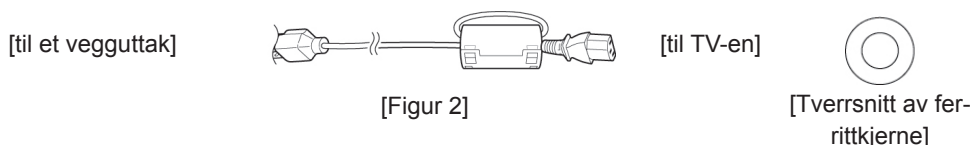

- 3 Bruk ferrittkjernen for å redusere den elektromagnetiske interferensen i strømkabelen. Surr strømbelen tre ganger rundt ferrittkjernen. Plasser ferrittkjernen i nærheten av TV-en og et vegguttak.

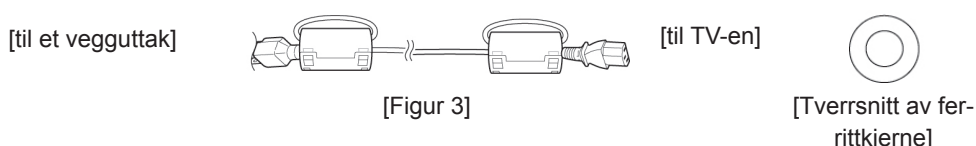

- 4 Bruk ferrittkjernen for å redusere den elektromagnetiske interferensen i LAN-kabelen. Surr LAN-kabelen én gang rundt den lille ferrittkjernen og tre ganger rundt den store ferrittkjernen. Plasser ferrittkjernen i nærheten av TV-en.

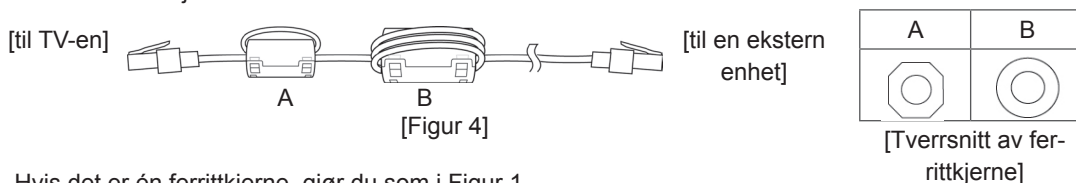

- Hvis det er én ferrittkjerne, gjør du som i Figur 1.
- Hvis det er to ferrittkjerne, gjør du som i Figur 1 og Figur 2.
- Hvis det er tre ferrittkjerne, gjør du som i Figur 1 og Figur 3.
- Hvis du har fire ferrittkjerne, følger du illustrasjonene i figurene 1, 2 og 4.
- Hvis du har fem ferrittkjerne, følger du illustrasjonene i figurene 1, 3 og 4.

- For at tilkoblingen skal bli optimal, må HDMI-kabler og USB-enheter være tynnere enn 10 mm og mindre enn 18 mm i bredden. (Unntatt 42PT25\*\*, 60PV25\*\*, 42/50PT35\*\*, 50PV35\*\*, 50/60PZ25\*\*, 42/50PW45\*\*, 50/60PZ55\*\*, 22/26/32LK33\*\*, 32/37/42LK43\*\*, 32/42/47LK53\*\*, 42/50PT45\*\*)

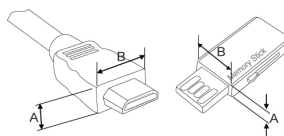

- \*A  10 mm
- \*B  18 mm





## Kjøpes separat

Tilleggsutstyr kan endres uten varsel for å bedre kvaliteten.

Ta kontakt med forhandleren hvis du vil kjøpe disse artiklene.

Denne enheten fungerer bare med en kompatibel Plasma-TV, LED-LCD-TV eller LCD-TV fra LG.

Bare Plasma-TV	Bare LCD-TV / LED-LCD-TV
	
3D-briller (AG-S230, AG-S250, AG-S270: bare 3D-modeller)	3D-briller (AG-P110, AG-F110 : bare 3D- modeller)

## Deler og knapper

### ! MERK

- TV-en kan settes i standbymodus for å redusere strømforbruket. TV-en bør være slått av hvis den ikke skal brukes på en stund, siden dette vil redusere strømforbruket.
- Energiforbruket kan reduseres betydelig hvis lysstyrken for bildet reduseres, og dette vil redusere de totale brukskostnadene.

### ! FORSIKTIG

- Ikke trakk på glasstativet eller utsett det for støt av noe slag. Det kan knuse og forårsake skade grunnet glassbiter, eller TV-en kan falle ned.
- Ikke dra i TV-en. Gulvet eller produktet kan ta skade.

- Det viste bildet kan avvike fra TV-en din.

Bare 50/60PZ25\*\*, 42/50PW45\*\*, 50/60PZ55\*\*, 42/50PT45\*\*

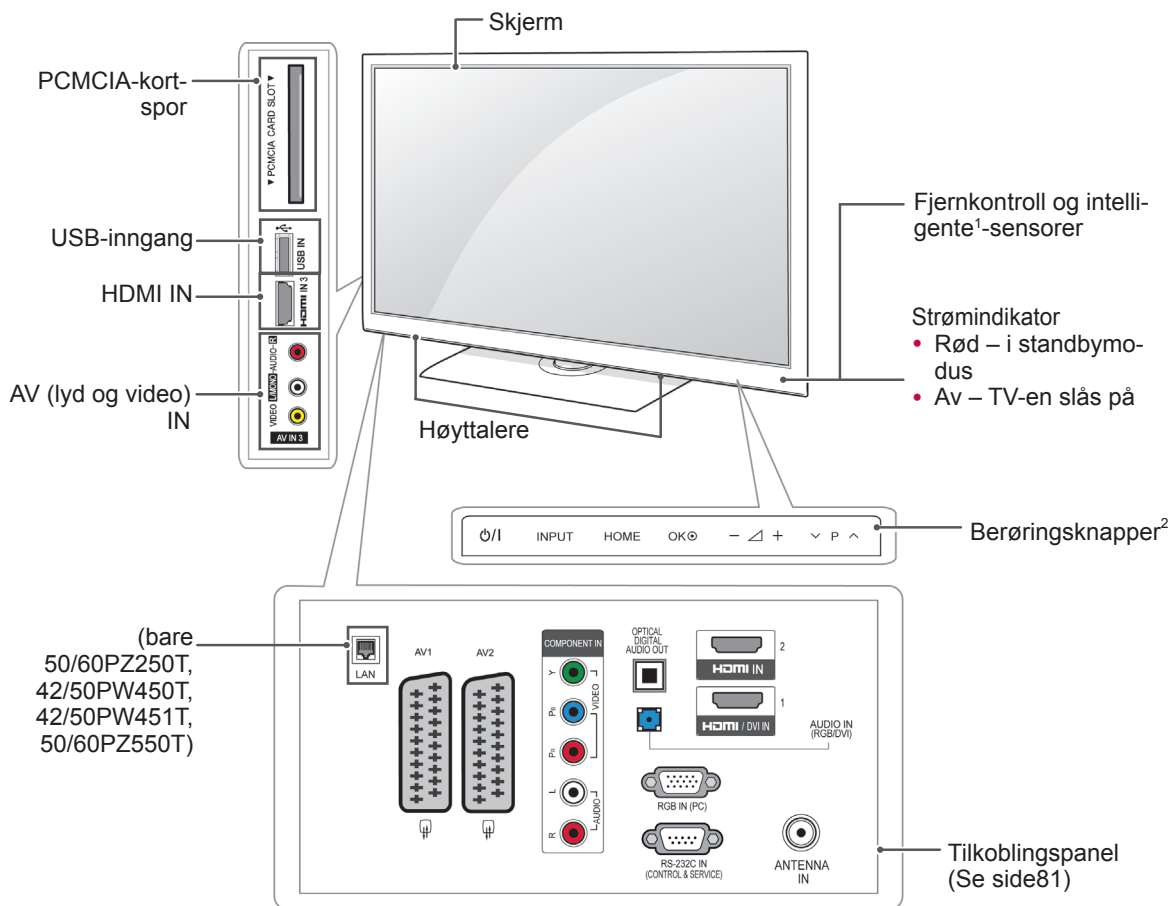

(bare  
50/60PZ250T,  
42/50PW450T,  
42/50PW451T,  
50/60PZ550T)

NORSK

Knapp	Beskrivelse
⏻/⏻	Brukes til å slå strømmen av eller på
INPUT	Brukes til å endre inngangskilde
HOME	Brukes til å vise hovedmenyene eller til å lagre inndata og lukke menyene
OK	Brukes til å velge det uthevede menyalternativet eller bekrefte inndata
- ▽ +	Brukes til å justere lydnivået
▽ P ^	Brukes til å bla gjennom de lagrede programmene

1 Intelligent sensor – justerer bildekvaliteten etter omgivelsene.

2 Berøringsknapp – trykk på en knapp for å bruke ønsket knappfunksjon.

- Det viste bildet kan avvike fra TV-en din.

Bare 60PV25\*\*, 42/50PT35\*\*, 50PV35\*\*, 42PT25\*\*

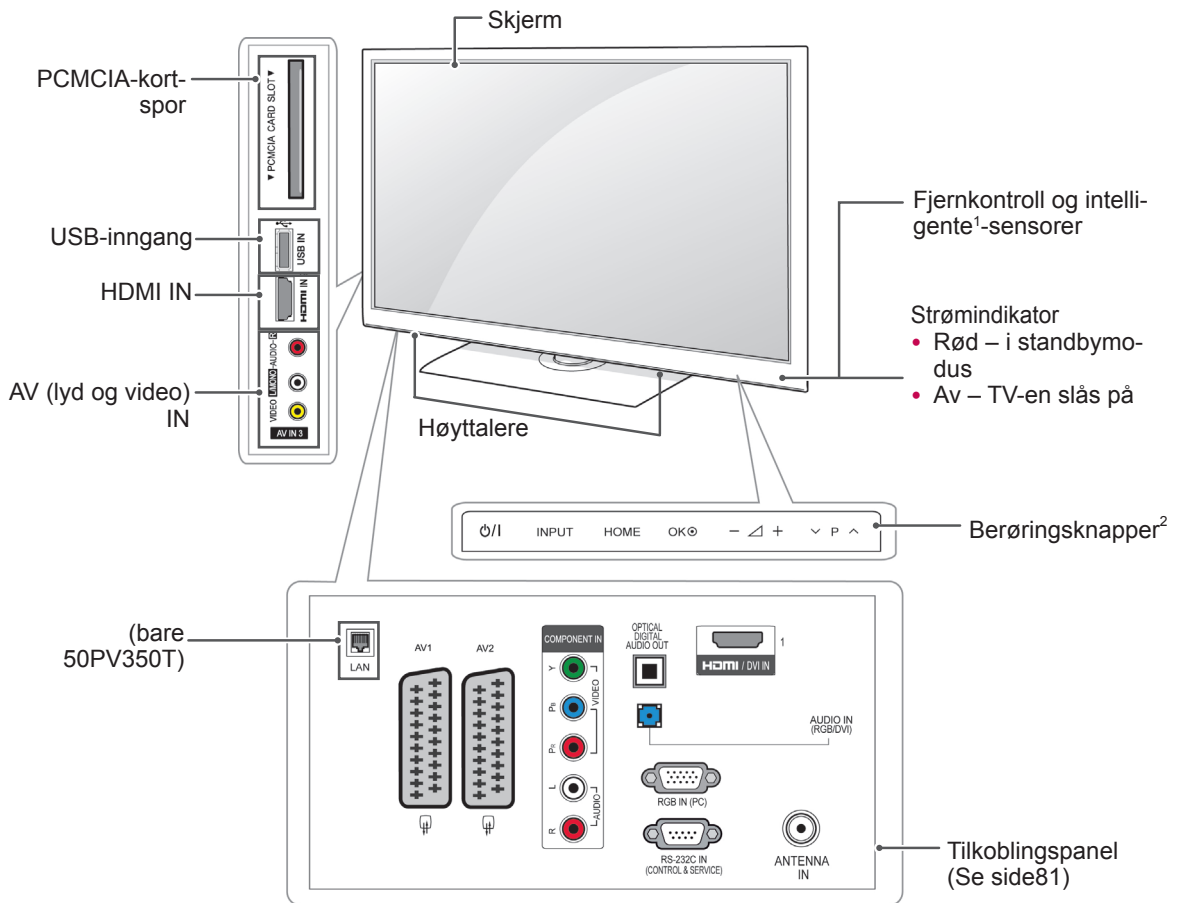

Knapp	Beskrivelse
⏻/⏻	Brukes til å slå strømmen av eller på
INPUT	Brukes til å endre inngangskilde
HOME	Brukes til å vise hovedmenyene eller til å lagre inndata og lukke menyene
OK	Brukes til å velge det uthevede menyalternativet eller bekrefte inndata
- 🔊 +	Brukes til å justere lydnivået
⏮ ⏪ ⏩ ⏭	Brukes til å bla gjennom de lagrede programmene

1 Intelligent sensor – justerer bildekvaliteten etter omgivelsene.

2 Berøringsknapp – trykk på en knapp for å bruke ønsket knappfunksjon.

- Det viste bildet kan avvike fra TV-en din.

Bare 22/26/32LK33\*\*, 32/37/42LK43\*\*, 32/42/47LK53\*\* (Unntatt 32/42/47LK530T)

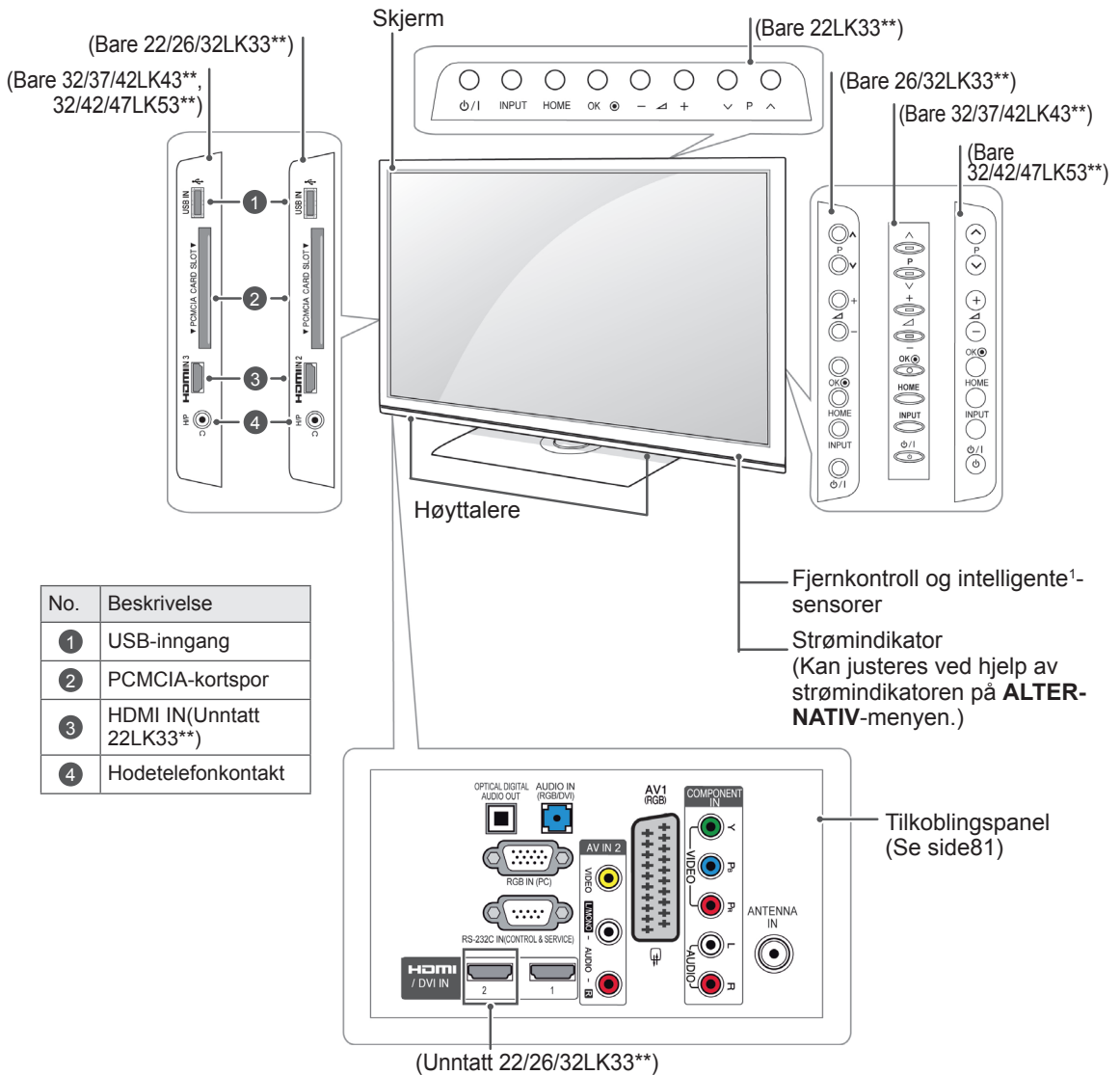

Knapp	Beskrivelse
ϕ/I	Brukes til å slå strømmen av eller på
INPUT	Brukes til å endre inngangskilde
HOME	Brukes til å vise hovedmenyene eller til å lagre inndata og lukke menyene
OK	Brukes til å velge det uthevede menyalternativet eller bekrefte inndata
- / +	Brukes til å justere lydnivået
v P ^	Brukes til å bla gjennom de lagrede programmene

1 Intelligent sensor – justerer bildekvaliteten etter omgivelsene. (Bare 32/42/47LK53\*\*)

- Det viste bildet kan avvike fra TV-en din.

Bare 19/22/26LV25\*\*, 19/22LV23\*\*, 22/26LV55\*\*

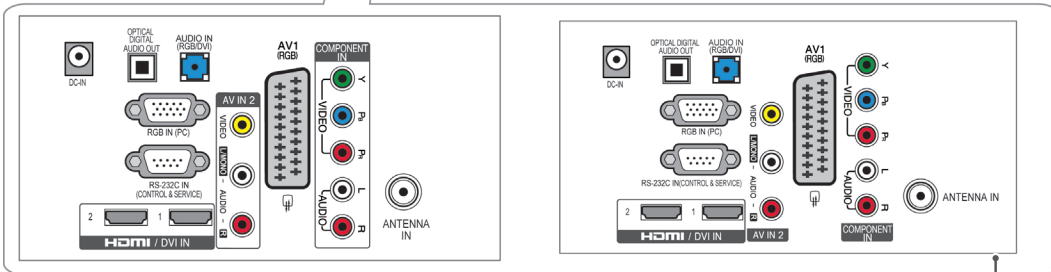
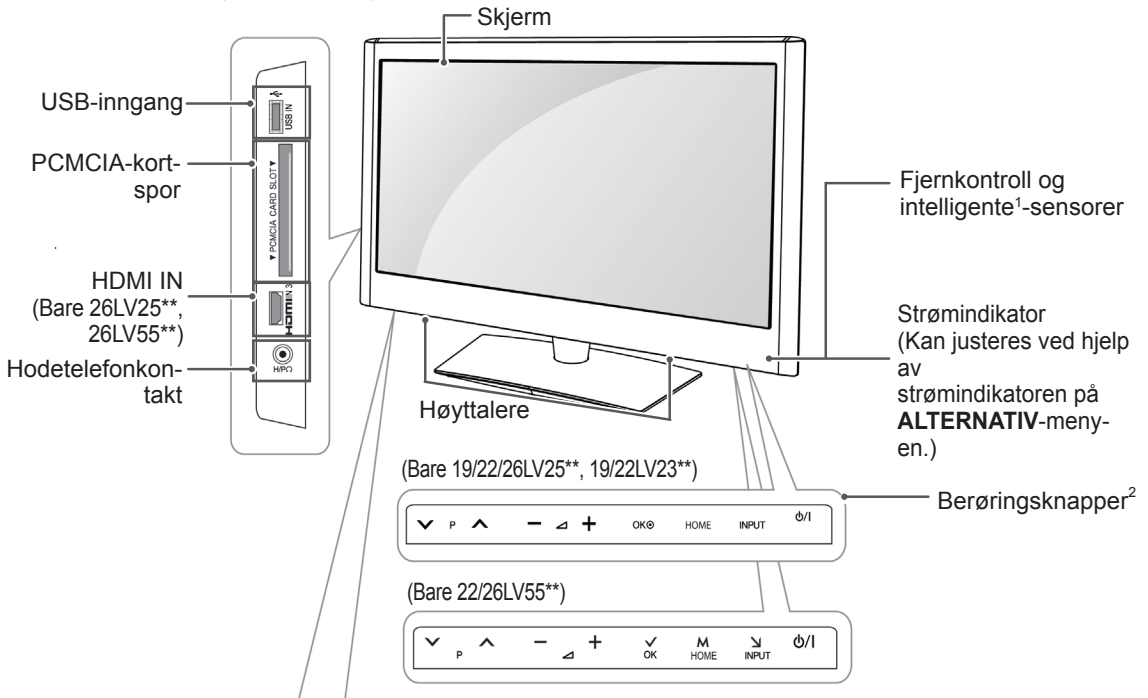

(Bare 19/22/26LV25\*\*, 19/22LV23\*\*)

(Bare 22/26LV55\*\*)

Tilkoblingspanel (Se side 81)

Knapp	Beskrivelse
▼ P ▲	Brukes til å bla gjennom de lagrede programmene
— ▽ +	Brukes til å justere lydnivået
OK	Brukes til å velge det uthevede menyalternativet eller bekrefte inndata
HOME	Brukes til å vise hovedmenyene eller til å lagre inndata og lukke menyene
INPUT	Brukes til å endre inngangskilde
⏻/⏿	Brukes til å slå strømmen av eller på

- 1 Intelligent sensor – justerer bildekvaliteten etter omgivelsene.
- 2 Berøringsknapp – trykk på en knapp for å bruke ønsket knappfunksjon.

- Det viste bildet kan avvike fra TV-en din.

Bare 32/42/47LK530T, 32/42LK550T, 32/37/42/47LV355T

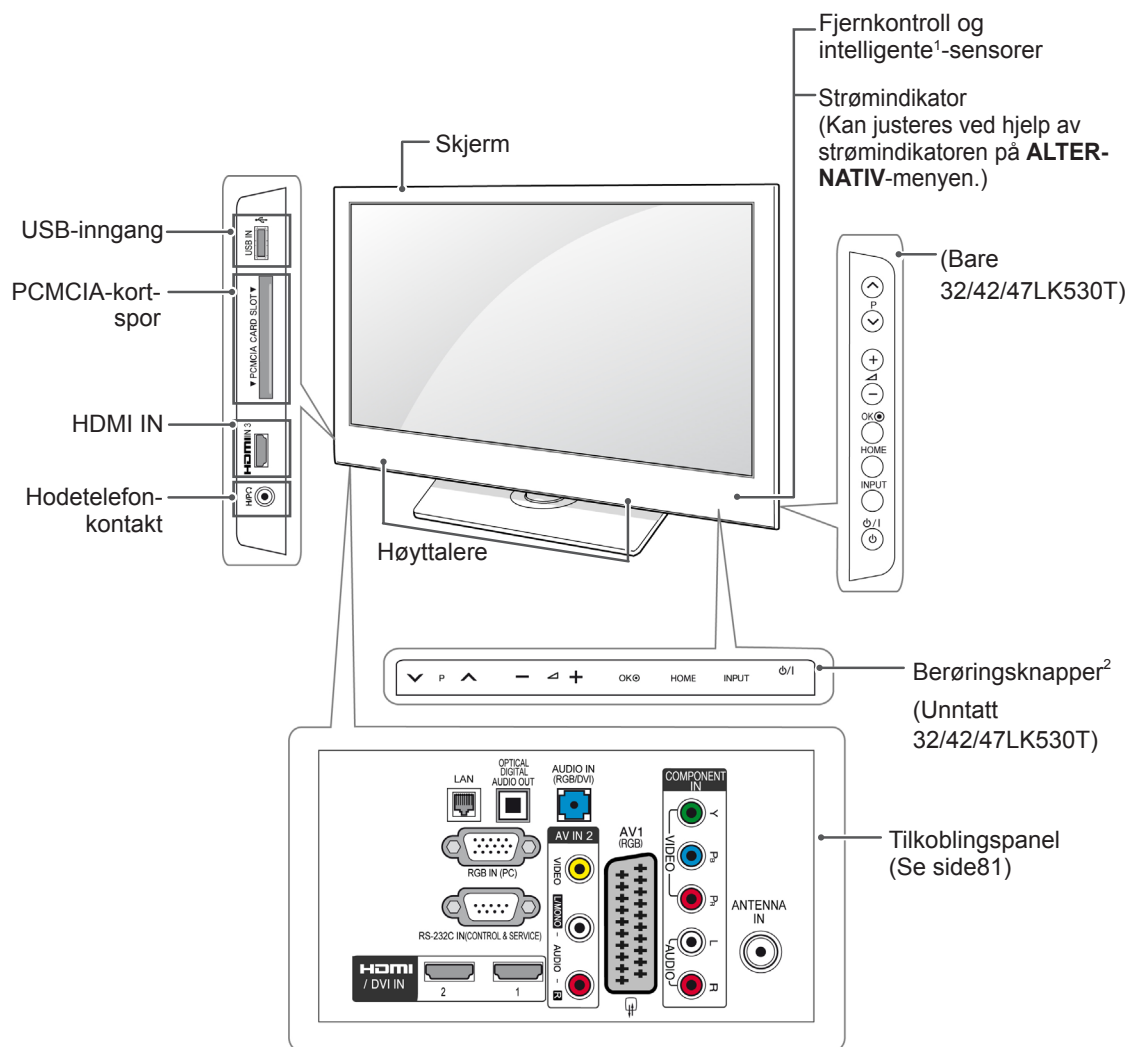

NORSK

Knapp	Beskrivelse
▼ P ▲	Brukes til å bla gjennom de lagrede programmene
— ◀ +	Brukes til å justere lydnivået
OK	Brukes til å velge det uthevede menyalternativet eller bekrefte inndata
HOME	Brukes til å vise hovedmenyene eller til å lagre inndata og lukke menyene
INPUT	Brukes til å endre inngangskilde
⏻/⏷	Brukes til å slå strømmen av eller på

1 Intelligent sensor – justerer bildekvaliteten etter omgivelsene.

2 Berøringsknapp – trykk på en knapp for å bruke ønsket knappfunksjon.

- Det viste bildet kan avvike fra TV-en din.

Bare 32/37/42LK45\*\*, 32/42LK55\*\*, 32LV25\*\*, 32/42LV34\*\*, 32/37/40/42/47LV35\*\*, 32/37/42/47LV45\*\*, 32/42/47/55LW45\*\*(Unntatt 32/42LK550T, 32/37/42/47LV355T)

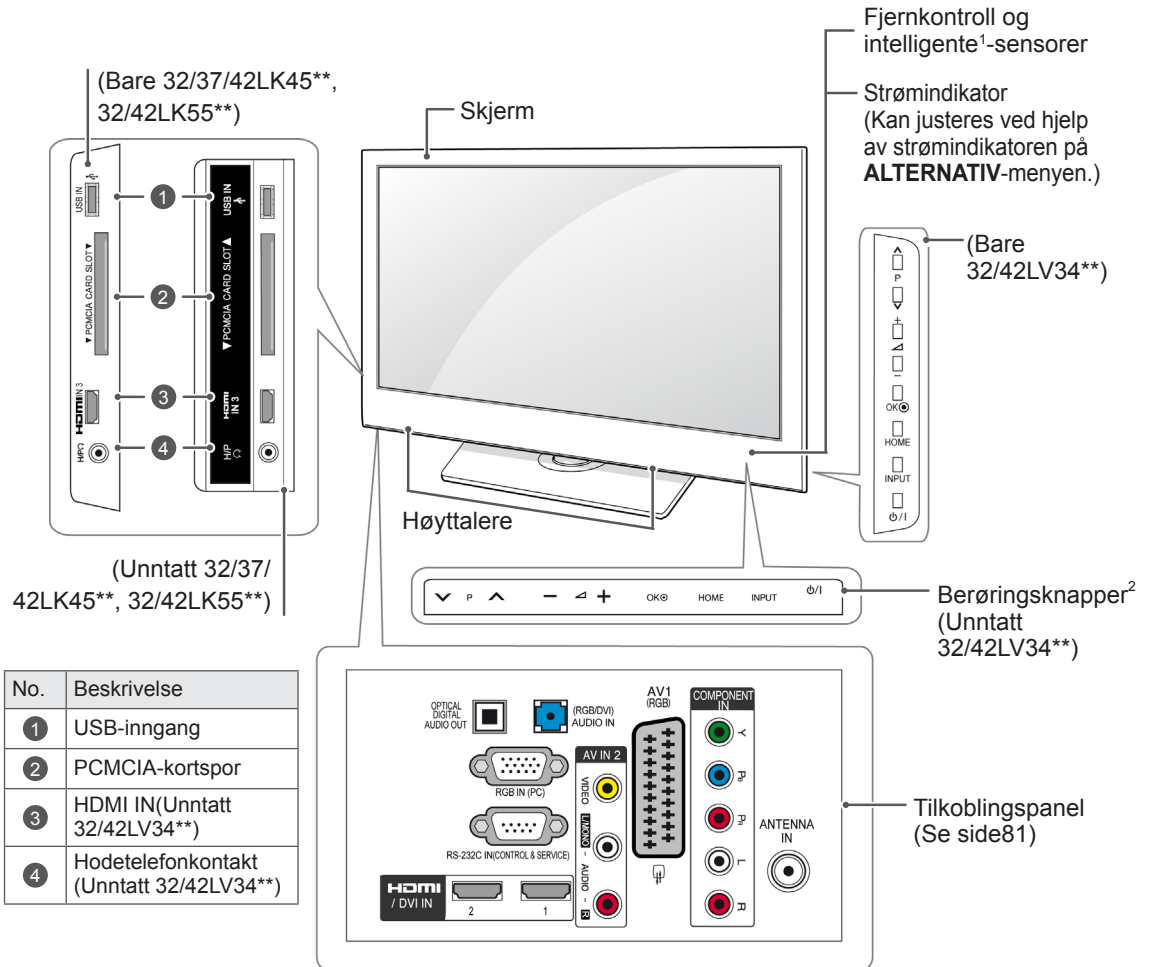

Knapp	Beskrivelse
P	Brukes til å bla gjennom de lagrede programmene
	Brukes til å justere lydnivået
OK	Brukes til å velge det uthevede menyalternativet eller bekrefte inndata
HOME	Brukes til å vise hovedmenyene eller til å lagre inndata og lukke menyene
INPUT	Brukes til å endre inngangskilde
⏻/⏿	Brukes til å slå strømmen av eller på

1 Intelligent sensor – justerer bildekvaliteten etter omgivelsene.

2 Berøringsknapp – trykk på en knapp for å bruke ønsket knappfunksjon.

## Løfte og flytte TV-en

Hvis TV-en skal løftes eller flyttes, må du lese informasjonen nedenfor for å unngå riper eller skader på TV-en, og for å sikre trygg transport uavhengig av type og størrelse.



### FORSIKTIG

- Berør aldri skjermen, for da kan den eller bildepikslene bli skadet.

- Hvis TV-en skal flyttes, anbefales det at den oppbevares i esken eller emballasjen den ble levert i.
- Før du flytter eller løfter TV-en, må du koble fra strømledningen og alle andre kabler.
- Når du holder TV-en, skal skjermen vende bort fra deg, slik at den ikke ripes.



- Ta en godt tak oppå og under TV-en, og hold den slik. Ikke hold i den transparente delen, høyttalerne eller høyttalergrillene.

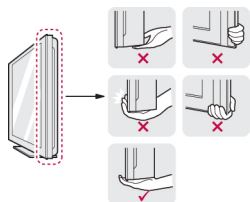

- Når en stor TV skal transporteres, bør det være minst to personer som hjelper til.
- Hvis TV-en skal transporteres for hånd, skal den holdes som vist i illustrasjonen nedenfor.

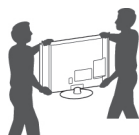

- TV-en må ikke utsettes for støt eller for mye vibrering under transport.
- Under transport må TV-en holdes oppreist. Den må aldri legges på siden eller helle mot venstre eller høyre.

## Konfigurere TV-en

- Det viste bildet kan avvike fra TV-en din. Sett TV-en på et sokkelstativ, og monter TV-en på et bord eller på veggen.

### Feste stativet

(Bare 42PT25\*\*, 60PV25\*\*, 42/50PT35\*\*, 50PV35\*\*, 50/60PZ25\*\*, 42/50PW45\*\*, 50/60PZ55\*\*, 42/50PT45\*\*)

- 1 Legg TV-en på en plan overflate. Skjermen skal vende ned.



### FORSIKTIG

- Legg en skummatte eller en myk beskyttende klut på overflaten for å beskytte skjermen mot skade.

- 2 Monter delene av **stativet** på **stativsokkelen** på TV-en.

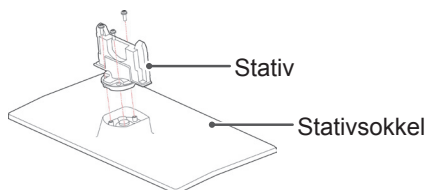

- 3 Fest TV-en og stativet med de 4 skruene.

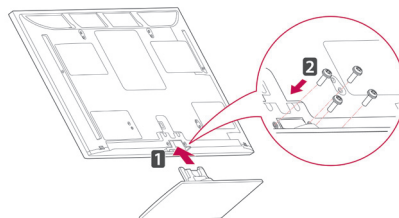

Pass på at du monterer forsiden og baksiden av stativet.

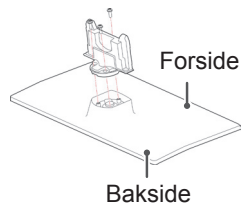

### FORSIKTIG

- Stram skruene godt, slik at ikke TV-en faller fremover. Ikke stram dem for hardt.



(Bare 22LK33\*\*)

- 1 Legg TV-en på en plan overflate. Skjermen skal vende ned.

**! FORSIKTIG**

- Legg en skummatte eller en myk beskyttende klut på overflaten for å beskytte skjermen mot skade.

- 2 Monter TV-en som vist.

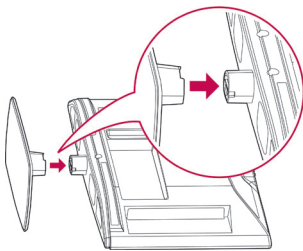

(Bare 26/32LK33\*\*, 32/37/42LK43\*\*, 32/42/47LK53\*\*, 32/37/42LK45\*\*, 32/42LK55\*\*)

- 1 Legg TV-en på en plan overflate. Skjermen skal vende ned.

**! FORSIKTIG**

- Legg en skummatte eller en myk beskyttende klut på overflaten for å beskytte skjermen mot skade.

- 2 Monter delene av **stativet** på **stativsokkelen** på TV-en.

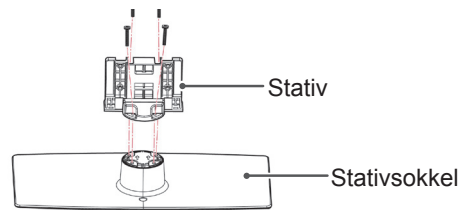

- 3 Fest TV-en og stativet med de 4 skruene.

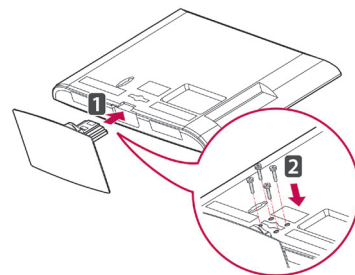

**! FORSIKTIG**

- Stram skruene godt, slik at ikke TV-en faller fremover. Ikke stram dem for hardt.

(Bare 19/22/26LV25\*\*, 22/26LV55\*\*, 19/22LV23\*\*)

- 1 Legg TV-en på en plan overflate. Skjermen skal vende ned.

**! FORSIKTIG**

- Legg en skummatte eller en myk beskyttende klut på overflaten for å beskytte skjermen mot skade.

- 2 Monter delene av **stativet** på **stativsokkelen** på TV-en.

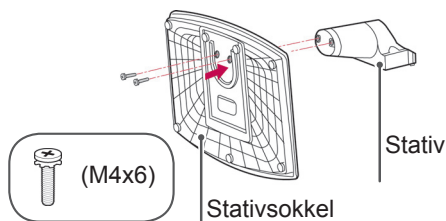

- 3 Fest TV-en og stativet med de 2 skruene.

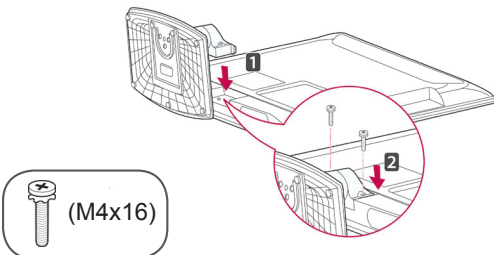

**! FORSIKTIG**

- Stram skruene godt, slik at ikke TV-en faller fremover. Ikke stram dem for hardt.

(Bare 32LV25\*\*, 32/42LV34\*\*,  
32/37/40/42/47LV35\*\*, 32/37/42/47LV45\*\*,  
32/42/47/55LV45\*\*)

- 1 Legg TV-en på en plan overflate. Skjermen skal vende ned.

**! FORSIKTIG**

- Legg en skummatte eller en myk beskyttende klut på overflaten for å beskytte skjermen mot skade.

- 2 Monter delene av **stativet** på **stativsokkelen** på TV-en.

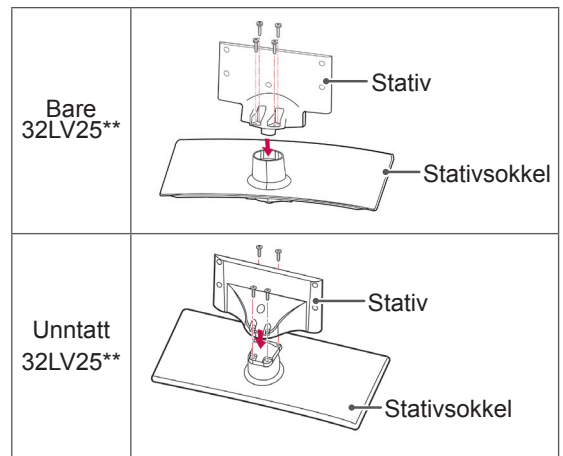

- 3 Fest TV-en og stativet med de 4 skruene.

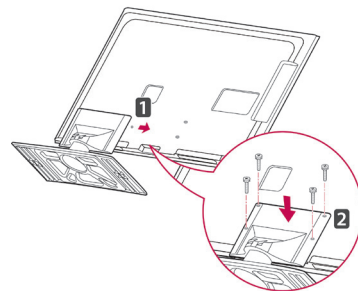

**! FORSIKTIG**

- Stram skruene godt, slik at ikke TV-en faller fremover. Ikke stram dem for hardt.

## Uten bruk av skrivebordsstativ

- Det viste bildet kan avvike fra TV-en din.

(Bare 42PT25\*\*, 60PV25\*\*, 42/50PT35\*\*, 50PV35\*\*, 50/60PZ25\*\*, 42/50PW45\*\*, 50/60PZ55\*\*, 42/50PT45\*\*)

- Skyv beskyttelsesdekselet inn i åpningen nederst på TV-en til det låses på plass.
- Fest beskyttelsesdekseltapen.
  - Dette beskytter åpningen mot støv og smuss.
  - Bruk beskyttelsesdekselet når du installerer veggmonteringsbraketten.

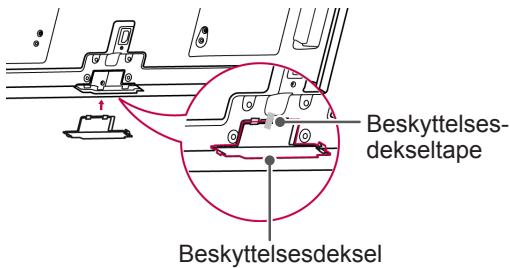

(Bare 26/32LK33\*\*, 32/37/42LK43\*\*, 32/42/47LK53\*\*, 32/37/42LK45\*\*, 32/42LK55\*\*)

- 1 Skyv beskyttelsesdekselet inn i åpningen nederst på TV-en til det høres et klikk.

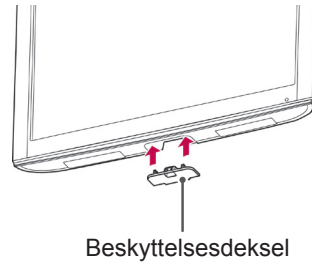

(Bare 22LK33\*\*)

- 1 Legg TV-en på en plan overflate. Skjermen skal vende ned.
- 2 Fjern de 2 skruene, og dra stativet vekk fra TV-en.

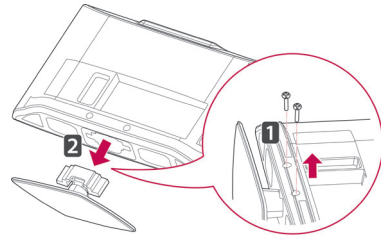

- 3 Skyv beskyttelsesdekselet inn i åpningen nederst på TV-en til det låses på plass. Dette beskytter åpningen mot støv og smuss.

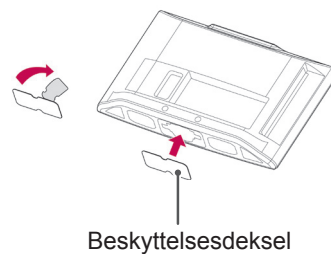

## Bordmontering

- Det viste bildet kan avvike fra TV-en din.
- 1 Løft og vipp TV-en i oppreist posisjon på et bord.
    - La det være (minst) 10 cm avstand fra veggen for å sikre tilstrekkelig ventilasjon.

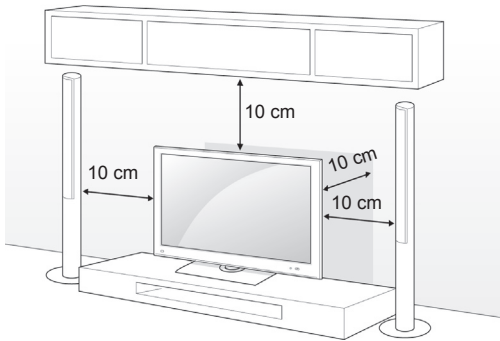

- 2 Koble strømledningen til en stikkontakt.

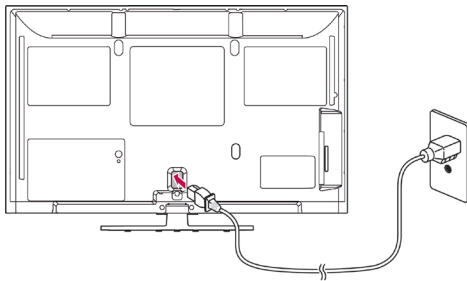

### ! FORSIKTIG

- Ikke sett TV-en i nærheten av eller på varmekilder, for det kan føre til brann.

### ! MERK

- Drei 20 grader mot venstre eller høyre, og juster vinkelen på TV-en etter behov. (Unntatt 22LK33\*\*, 19/22/26LV25\*\*, 22/26LV55\*\*, 19/22LV23\*\*)

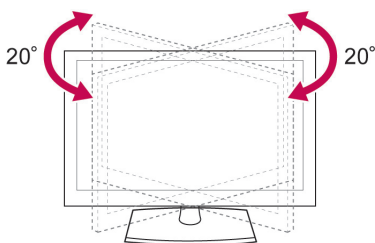

### Feste TV-en til et bord

- Det viste bildet kan avvike fra TV-en din. (Bare 26/32LK33\*\*, 32/37/42LK43\*\*, 32/37/42LK45\*\*, 32/42LK53\*\*, 32/42LK55\*\*, 32LV25\*\*, 32/37LV35\*\*, 32LW45\*\*, 32/37LV45\*\*, 32LV34\*\*)

Fest TV-en på et bord for å hindre at den faller fremover, skades eller forårsaker personskade. Monter TV-en på et bord, og sett deretter inn skruen på baksiden av stativet og stram den til.

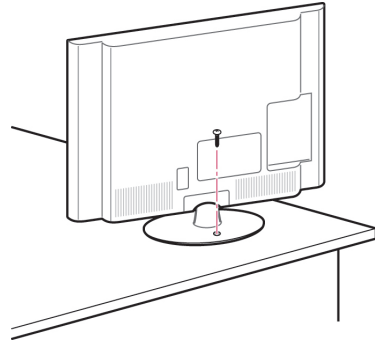

### ! ADVARSEL

- For å unngå at TV-en velter må TV-en festes ordentlig til gulvet/veggen i henhold til installeringsinstruksjonene. Hvis TV-en vippes eller ristes, kan dette forårsake skade.

**Feste TV-en på vegg**

- Det viste bildet kan avvike fra TV-en din.

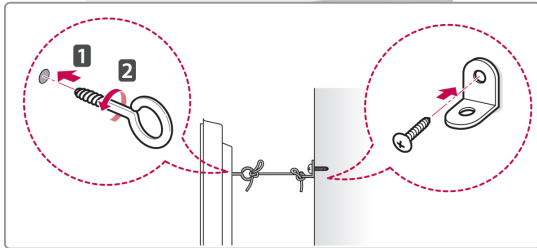
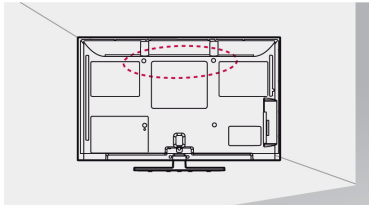

- 1 Sett inn øyeboltene, eller TV-brakettene og boltene, på baksiden av TV-en, og stram dem til.  
- Hvis det allerede er plassert bolter i hullene til øyeboltene, fjerner du disse først.
- 2 Monter veggbrakettene med boltene på vegg.  
Innrett plasseringen av veggbrakettene med øyeboltene på baksiden av TV-en.
- 3 Fest øyeboltene og veggbrakettene godt til hverandre med et kraftig tau.  
Pass på at tauet blir vannrett med den plane overflaten.

**! FORSIKTIG**

- Pass på at ikke barn klatrer eller henger på TV-en.

**! MERK**

- Bruk en plattform eller et kabinett som er sterkt og stort nok til at TV-en står støtt.

**Bruke Kensington-sikkerhetssystemet (Denne funksjonen er ikke tilgjengelig for alle modeller.)**

- Det viste bildet kan avvike fra TV-en din.  
Tilkoblingen for Kensington-sikkerhetssystemet er plassert på baksiden av TV-en. Hvis du vil ha mer informasjon om installering og bruk, kan du se håndboken som fulgte med Kensington sikkerhetssystem, eller gå til <http://www.kensington.com>.

*Koble kabelen for Kensington-sikkerhetssystemet mellom TV-en og et bord.*

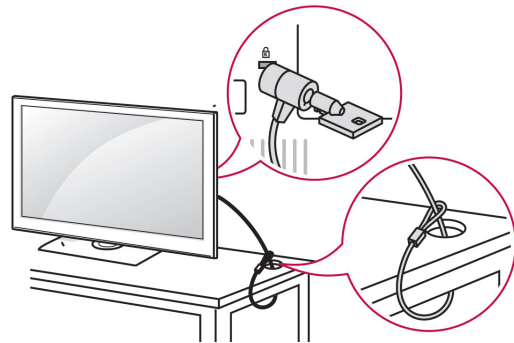

**Veggmontering**

Fest en veggmonteringsbrakett forsiktig på baksiden av TV-en, og installer brakettene på en solid vegg som står loddrett på gulvet. Kontakt kvalifisert personell hvis du skal feste TV-en på annet byggemateriell.

LG anbefaler at veggmontering utføres av en kvalifisert profesjonell installatør.

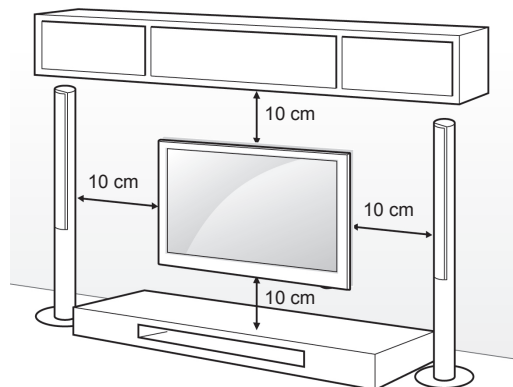

Vær nøye med å bruke skruer og veggmonteringer som oppfyller kravene i VESA-standarden. Standardmålene for veggmonteringssettene er angitt i tabellen nedenfor.

Kjøpes separat (veggmonteringsbrakett)

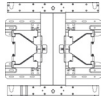
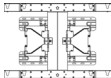
<b>Modell</b>	42PT25** 42/50PT35** 50PV35** 50PZ25** 42/50PW45** 50PZ55** 42/50PT45**	60PV25** 60PZ25** 60PZ55**
<b>VESA (A x B)</b>	400 x 400	600 x 400
<b>Standardskrue</b>	M6	M8
<b>Antall skruer</b>	4	4
<b>Veggmonteringsbrakett</b>	PSW400B, PSW400BG, DSW400BG 	PSW600B, PSW600BG 

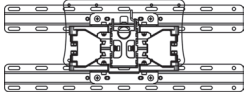
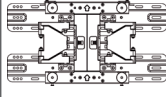
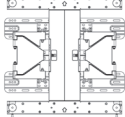
<b>Modell</b>	22LK33** 19/22/26LV25** 22/26LV55** 19/22LV23**	26/32LK33** 32LK43** 32LK45** 32LK53** 32LK55** 32LV25** 32LV35** 32LV45** 32LW45** 32LV34**
<b>VESA (A x B)</b>	100 x 100	200 x 100
<b>Standardskrue</b>	M4	M4
<b>Antall skruer</b>	4	4
<b>Veggmonteringsbrakett</b>	LSW100B, LSW100BG 	
<b>Modell</b>	37/42LK43** 37/42LK45** 42LK55** 42/47LK53** 37LV35** 37LV45**	40/42/47LV35** 42/47LV45** 42/47/55LW45**
<b>VESA (A x B)</b>	200 x 200	400 x 400
<b>Standardskrue</b>	M6	M6
<b>Antall skruer</b>	4	4
<b>Veggmonteringsbrakett</b>	LSW200B, LSW200BG 	LSW400B, LSW400BG 

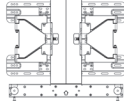
<b>Modell</b>	42LV34**
<b>VESA (A x B)</b>	400 x 400
<b>Standardskrue</b>	M6
<b>Antall skruer</b>	4
<b>Veggmonteringsbrakett</b>	LSW400BX, LSW400BXG 

### ! FORSIKTIG

- Koble fra strømmen først, og flytt eller monter deretter TV-en. Hvis ikke kan det forårsake elektriske støt.
- Hvis du monterer TV-en i taket eller på en hellende vegg, kan den falle ned, noe som kan føre til alvorlig personskade. Bruk en godkjent veggmontering fra LG, og kontakt den lokale forhandleren eller kvalifisert personell.
- Ikke stram skruene for hardt, for det kan skade TV-en og gjøre garantien ugyldig.
- Bruk skruer og veggmonteringer som oppfyller kravene i VESA-standarden. Garantien dekker ikke materielle skader eller personskader som skyldes misbruk eller bruk av tilbehør som ikke er godkjent.

### ! MERK

- Bruk skruene som er angitt i spesifikasjonene i VESA-standarden.
- Veggmonteringssettet inneholder en installeringshåndbok og alle nødvendige deler.
- Lengden på skruene kan variere avhengig av veggmonteringen. Kontroller at du bruker riktig lengde.
- Hvis du vil ha mer informasjon, kan du se i håndboken som fulgte med veggmonteringen.

## Holde orden på kabler

- Det viste bildet kan avvike fra TV-en din.

(Bare 42PT25\*\*, 60PV25\*\*, 42/50PT35\*\*, 50PV35\*\*, 50/60PZ25\*\*, 42/50PW45\*\*, 50/60PZ55\*\*, 42/50PT45\*\*)

- 1 Monter **strømledningsholderen** og **strømledningen**. Dette vil hindre at strømledningen løsner ved et uhell.

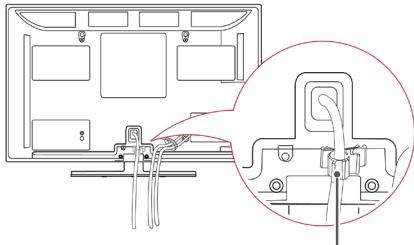

StrømLedningsholder

- 2 Samle og bind sammen kablene med **kabelholderen**. Installer the LAN-kabelen som vist for å redusere den elektromagnetiske strålingen. (Only 50PV350T, 50/60PZ250T, 42/50PW450T, 42/50PW451T, 50/60PZ550T).

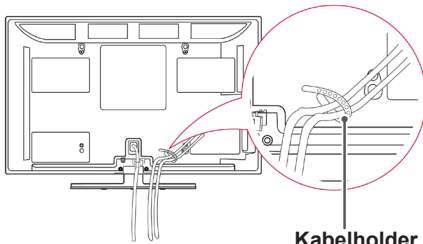

Kabelholder



### FORSIKTIG

- Ikke flytt TV-en ved å holde i **kabelholderen** og **strømledningsholderen**. Da kan kabelholderen løsne, noe som kan føre til personskade og materiell skade på TV-en.

(Bare 22LK33\*\*, 19/22/26LV25\*\*, 22/26LV55\*\*, 19/22LV23\*\*)

- 1 Etter at du har koblet til kablene, installerer du **kabelholderen** som vist og samler kablene.

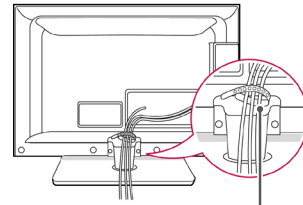

Kabelholder

(Bare 26/32LK33\*\*, 32/37/42LK43\*\*, 32/37/42LK45\*\*, 32/42/47LK53\*\*, 32/42LK55\*\*)

- 1 Samle og bind sammen kablene med kabelklemmen.
- 2 Fest kabelklemmen godt til TV-en.

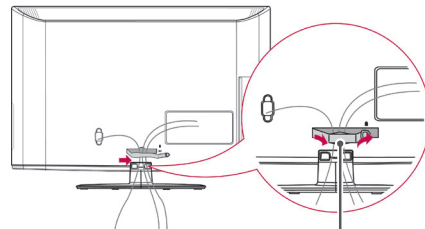

Kabelklemme



### MERK

- Ikke flytt TV-en ved å holde i kabelklemmen, for kabelklemmen kan løsne, noe som kan forårsake personskade og skade på TV-en.

(Bare 32LV25\*\*, 32/37/40/42/47LV35\*\*,  
32/42/47/55LV45\*\*, 32/37/42/47LV45\*\*,  
32/42LV34\*\*)

- 1 Etter at du har koblet til kablene etter behov, installerer du **kabelholderen** som vist og samler kablene.

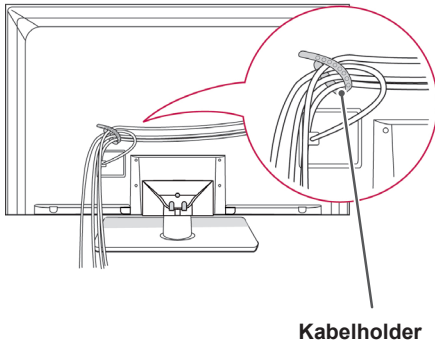

## Plassere skjermen

- Det viste bildet kan avvike fra TV-en din.

(Bare 22LK33\*\*)

Posisjonen til panelet kan justeres på ulike vis for maksimal komfort.

- Vippevidde

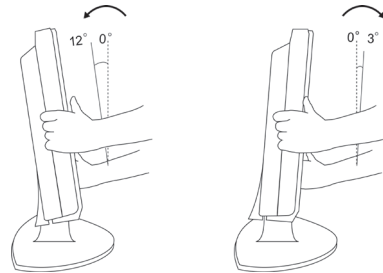

## Koble til TV

- Det viste bildet kan avvike fra TV-en din.

(Bare 19/22/26LV25\*\*, 22/26LV55\*\*, 19/22LV23\*\*)

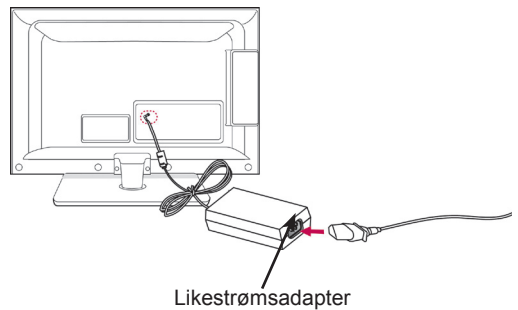

- 1 Koble antennekabelen til antenneinngangen på TV-en.
- 2 Koble likestrømsadapten til strøminngangen på TV-en.
- 3 Koble først strømledningen til likestrømsadapten, og koble den deretter til stikkontakten.



# FJERNKONTROLL

Beskrivelsene i denne håndboken er basert på knappene på fjernkontrollen. Les denne håndboken nøye, og bruk TV-en på riktig måte.

Når batteriene må byttes, åpner du dekselet på batterirommet, bytter batteriene (1,5 V AAA) i samsvar med ⊕ og ⊖ på etiketten i batterirommet, og lukker dekselet. Du må holde fjernkontrollen mot fjernkontrollsensoren på TV-en.

For å fjerne batteriene går du gjennom trinnene for å sette dem inn i motsatt rekkefølge.

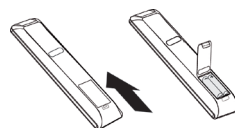

## FORSIKTIG

- Ikke kombiner gamle og nye batterier, for da kan fjernkontrollen bli skadet.



### ⏻(POWER)

Brukes til å slå TV-en av eller på.

### ENERGY SAVING (Se side66)

Brukes til å justere lysstyrken på skjermen for å redusere strømforbruket.

### AV MODE (Se side43)

Brukes til å velge en AV-modus.

### INPUT (Se side43)

Brukes til å endre inngangskilden, slår på TV-en.

### TV/RAD

Brukes til å velge radio-, TV- og DTV-program.

### LIGHT

Lyser opp knappene på fjernkontrollen.



### Talltaster

Angi numre.

### LIST (Se side38)

Viser den lagrede programlisten.

### Q.VIEW

Går tilbake til programmet som ble vist.

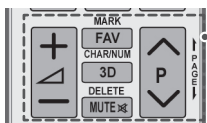
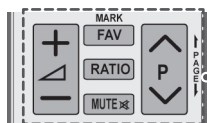
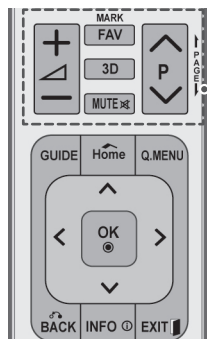

Brukes til å justere lydnivået.

#### **MARK**

Brukes til å velge menyer eller alternativer.

#### **FAV** (Se side38)

Brukes til å vise favorittprogramlisten.

#### **3D**(bare 3D-modeller)(Se side48)

Brukes til å vise 3D-video.

#### **RATIO** (Se side41)

Brukes til å endre størrelsen på et bilde.

#### **MUTE**

Brukes til å dempe alle lyder.

#### **P** ^ v

Brukes til å bla gjennom de lagrede programmene.

#### **PAGE**

Brukes til å gå til forrige eller neste skjermbilde.

#### **CHAR/NUM**

Brukes til å veksle mellom modusene for tegn- og tallinndata.

#### **DELETE**

Brukes til å slette tegn og tall.

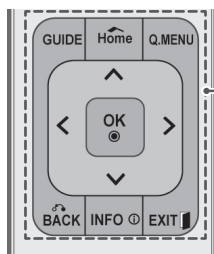

### GUIDE

Viser programguide.

### Home

Brukes til å vise hovedmenyene.

### Q. MENU (Se side45)

Brukes til å vise hurtigmenyene.

### Navigeringsknapper (opp/ned/venstre/høyre)

Brukes til å bla gjennom menyer eller alternativer.

### OK

Brukes til å velge menyer eller alternativer og bekrefte inndata.

### BACK

Brukes til å gå tilbake til det forrige nivået.

### INFO (Se side39)

Brukes til å vise informasjon om det gjeldende programmet og skjermbildet.

### EXIT

Brukes til å avslutte alle skjermvisninger og gå tilbake til TV-visning.



### Fargede knapper

Disse knappene brukes for tekst-TV (bare TELETEXT-modeller), Stasjonsredig.

### 3D SETTING (bare 3D-modeller)

Bruk dette hvis du vil vise 3D-video.



### TELETEXT-KNAPPER (Se side89)

Disse knappene brukes for tekst-TV.

Hvis du vil ha mer informasjon, kan du se avsnittet Tekst-TV.

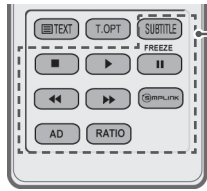
**SUBTITLE**

Vis ønsket undertekst i digital modus.

**Kontrollknapper** (■, ►, II, ◀◀, ▶▶)

Brukes til å styre MINE MEDIER-menyene eller de SIMPLINK-kompatible enhetene (USB, SIMPLINK).

**FREEZE**

Brukes til å fryse det gjeldende bildet når du bruker TV, AV, Komponent, RGB-PC eller HDMI som inngangskilde.

**SIMPLINK** (Se side88)

Brukes til å vise AV-enhetene som er koblet til TV-en. Åpner SIMPLINK-menyen.

**AD**

Slå lydbeskrivelsen på eller av.

**RATIO** (Se side41)

Brukes til å endre størrelsen på et bilde.

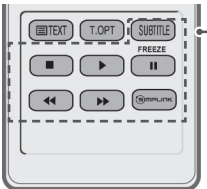
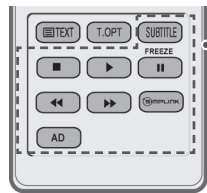
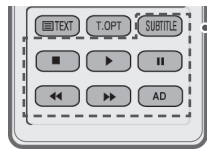
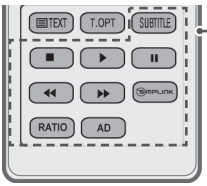
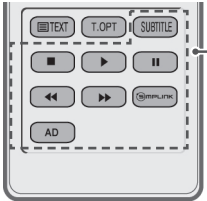

## SE PÅ TV

### Koble til en antenne

Følg instruksjonene nedenfor når du skal koble en antenne til TV-en.

For å unngå å skade utstyret må du ikke koble til strømkablene før du er ferdig med å koble sammen allt utstyret.

Koble TV-en til en antennekontakt på veggen med en RF-kabel (75 Ω).

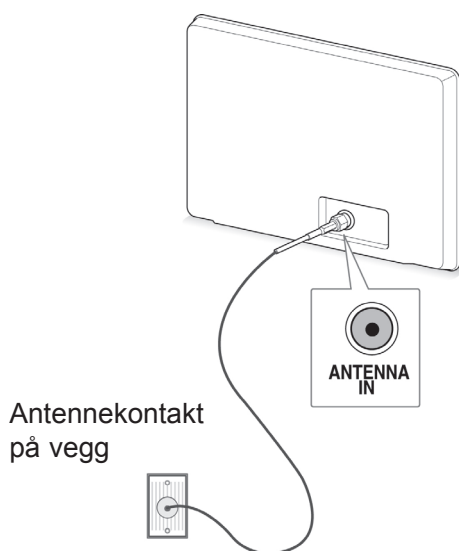

#### ! MERK

- For å oppnå optimal bildekvalitet må antenneretningen justeres.
- I områder med dårlig signal kan du oppnå bedre bildekvalitet ved å installere en signalforsterker til antennen.
- Hvis bildekvaliteten er dårlig når en antenne er koblet til, justerer du antennen i riktig retning.
- Antennekabel og -omformer følger ikke med.

- "Utstyr som er koplet til beskyttelsesjord via nettplugg og/eller via annet jordtilkoplet utstyr - og er tilkoplet et kabel-TV nett, kan forårsake brannfare.
- For å unngå dette skal det ved tilkopling av utstyret til kabel-TV nettet installeres en galvanisk isola tor mellom utstyret og kabel-TV nettet."

### Slå på TV-en for første gang

Når du slår på TV-en for første gang, vises skjerm-bildet for opprinnelige innstillinger. Velg et språk, og tilpass de grunnleggende innstillingene.

- 1 Koble strømledningen til en stikkontakt.
- 2 I standbymodus trykker du på **⏻(POWER)** for å slå på TV-en.

Skjermbildet for opprinnelige innstillinger vises hvis du slår på TV-en for første gang.

#### ! MERK

- Du kan også åpne **Fabr. tilbake**st. via **ALT.** på hovedmenyene.

- 3 Følg instruksjonene på skjermen for å tilpasse TV-innstillingene etter ønske.

Språk	Velger språket som skal vises.
↓	
Modusinnstilling	Velger <b>Hjemmebruk</b> for hjemmemiljøet.
↓	
Strømindikator	Angir innstilling for strømindikatoren. (Hvis du velger Hjemmebruk fra Modusinnstilling – bare LED-LCD-TV)
↓	
Land	Velger landet som skal vises. (Avhengig av modell.)
↓	
Tidssone	Velger tidssone og sommertid. (Hvis Russland er valgt som land.)
↓	
Angi passord	Angi passordet. (Hvis Frankrike er valgt som land.)
↓	
Aut. innstilling	Søker etter og lagrer tilgjengelige programmer automatisk.

**! MERK**

- I land uten bekreftede DTV-kringkastingsstandarder kan det hende at enkelte DTV-funksjoner ikke fungerer, avhengig av DTV-kringkastingsmiljøet.
- Hvis Frankrike er angitt som land, er passordet ikke 0, 0, 0, 0, men 1, 2, 3, 4.

- 4 Når alle de grunnleggende innstillingene er angitt, trykker du på **OK**.

**! MERK**

- Hvis du ikke fullfører førstegangsoppsettet, vises skjermbildet med de opprinnelige innstillingene hver gang TV-en slås på.
- Koble strømledningen fra stikkontakten hvis du ikke skal bruke TV-en på en lang stund.

- 5 Du slår av TV-en ved å trykke på **⏻(POWER)**.

## Se på TV

- 1 I standbymodus trykker du på **⏻(POWER)** for å slå på TV-en.
- 2 Trykk på **INPUT** og velg **Antenne**.
- 3 Du slår av TV-en ved å trykke på **⏻(POWER)**. TV-en settes i standbymodus.

## Administrere programmer

### Konfigurere programmer automatisk

(Unntatt 22/26/32LK335C, 32/37/42LK455C, 19/22/26/32LV255C, 32/37/42/47LV355C)

**Velge Antenne**

Bruk denne til å finne og lagre alle tilgjengelige programmer automatisk.

Når du starter automatisk programmering, vil all tidligere lagret serviceinformasjon bli slettet.

- 1 Trykk på **Home** for å vise hovedmenyene.
- 2 Trykk på navigeringsknappene for å bla til **SETUP**, og trykk på **OK**.
- 3 Trykk på navigeringsknappene for å bla til **Aut. innstilling**, og trykk på **OK**.
- 4 Trykk på navigeringsknappene for å bla til **Antenne**, og trykk på **OK**.
- 5 Velg **Start** for å starte automatisk innstilling. TV-en søker etter og lagrer tilgjengelige programmer automatisk.
- 6 Når du er ferdig, trykker du på **EXIT**. Du går tilbake til den forrige menyen ved å trykke på **BACK**.

**! MERK**

- Hvis TV-en søker etter et blokkert program, må du angi passordet for at det skal kunne søkes etter programmet.
- Du kan lagre opptil 1000 programmer. Hvor mange programmer du kan lagre, avhenger av kringkastingssignalene.
- **Automatisk nummerering:** Bestem om du vil bruke programnumrene fra kringkastingstasjonene til programinnstilling.
- Hvis **Italia** er valgt i menyen Land og det vises en melding om programkonflikt etter automatisk innstilling, velger du en kringkaster for å løse programkonflikten.
- I følgende land kan det brukes DVB-kabel: Tyskland, Nederland, Sverige, Sveits, Danmark, Østerrike, Finland, Norge, Slovenia, Ungarn, Ukraina, Irland, Polen, Romania, Spania, Bulgaria, Russland, Litauen, Estland, Latvia. (Støttede land kan legges til.)
- I følgende land kan det ikke brukes digital-TV: Bosnia, Kasakhstan. (Bare Plasma-TV.)

Velge **kabel**

- 1 Trykk på **Home** for å vise hovedmenyene.
- 2 Trykk på navigeringsknappene for å bla til **SETUP**, og trykk på **OK**.
- 3 Trykk på navigeringsknappene for å bla til **Aut. innstilling**, og trykk på **OK**.
- 4 Trykk på navigeringsknappene for å bla til **Kabel**, og trykk på **OK**.
- 5 Trykk på navigeringsknappene for å bla til **Comhem** eller **Andre operatører**, og trykk på **OK**.
- 6 Trykk på navigeringsknappene for å bla til **Rask** eller **Full**, og trykk på **OK**.
- 7 Trykk på navigeringsknappene eller talltastene for å bla og foreta aktuelle justeringer (unntatt fullmodus), og trykk på **OK**.
- 8 Velg **Start** for å starte automatisk innstilling. TV-en søker etter og lagrer tilgjengelige programmer automatisk.
- 9 Når du er ferdig, trykker du på **EXIT**. Du går tilbake til den forrige menyen ved å trykke på **BACK**.

 **MERK**

- Hvis TV-en søker etter et blokkert program, må du angi passordet for at det skal kunne søkes etter programmet.
- Når du velger **Kabel**, kan valgmulighetene under **Kabelleverandør** variere eller mangle helt, avhengig av situasjonen for kabelnettet i det aktuelle landet.
- Popup-vinduet for å velge **Tjenesteoperatør** vises bare første gangen du går inn på menyen for **opprinnelige innstillinger**, når du bytter fra **Antenne** til **Kabel**, eller når du åpner menyen etter å ha byttet **Land**.
- Når du skal velge Tjenesteoperatør i andre tilfeller enn de tre som er beskrevet ovenfor, kan du gjøre dette ved å velge **Oppsett** -> **Innstilling for digital kabel-TV** -> **Tjenesteoperatør**.

- Sertifiserte tjenesteoperatører: Sverige (Comhem, Canal Digital), Danmark (YouSee, Canal Digital, Stofa), Norge (Canal Digital), Nederland (Ziggo, UPC Digital), Ukraina (Volia-Cable), Tyskland (KDG), Sveits (CableCom, UPC), Østerrike (UPC Digital), Ungarn (UPC Digital), Irland (UPC Digital), Polen (UPC Digital), Romania (UPC Digital), Russland (OnLime). (Den sertifiserte tjenesteoperatøren kan legges til.)
- Hvis du ikke finner den tjenesteoperatøren du vil ha, kan du velge **Andre operatører**.
- Hvis du velger **Andre operatører** eller det valgte landet bare støtter **Andre operatører**, kan det ta en stund å finne alle kanalene, og det er ikke sikkert at alle kanalene blir funnet.
- Hvis noen kanaler ikke vises, følger du trinnene under:
  1. **SETUP** -> **Aut. innstilling** -> **Kabel** -> **Innstilling**
  2. **Andre Hjemmeinnstilling fra Av til På**
  3. **Angi tilleggsverdier som frekvens, symbolrate, modulasjon og nettverks-ID. (Du kan be kabelleverandøren om å fremskaffe denne informasjonen.)**

Følgende verdier er påkrevd for å søke etter alle tilgjengelige programmer raskt og korrekt. De mest brukte verdiene tilbys som "standard".

Du bør imidlertid kontakte kabelleverandøren for å få de korrekte innstillingene.

Hvis du kjører **Aut. innstilling** i DVB-kabelmodus, vil valget av Full gjøre at det søkes igjennom samtlige frekvenser for å finne tilgjengelige kanaler.

Hvis det ønskede programmet ikke blir funnet når du velger Standard, kan du utføre søket ved å velge Full.

Ved programsøk med Full kan imidlertid den automatiske innstillingen være svært tidkrevende.

Hvis noen kanaler ikke registreres når du velger Full, merker du av for I detalj og prøver på nytt.

- **Frekvens:** Angi en brukerdefinert frekvens.
- **Symbolfrekvens:** Angi en brukerdefinert symbolfrekvens (symbolfrekvens er den hastigheten en enhet, for eksempel et modem, bruker for å sende symboler til en kanal).
- **Modulering:** Angi en brukerdefinert modulering. (Modulering: Innlasting av lyd- eller videosignaler hos operatøren).
- **Nettverks-ID:** Unik identifikasjon som tildeles for hver enkelt bruker.
- **Startfrekvens:** Angi en brukerdefinert startfrekvens.
- **Sluttfrekvens:** Angi en brukerdefinert sluttfrekvens.

## Konfigurere programmer automatisk

(Bare 22/26/32LK335C, 32/37/42LK455C, 19/22/26/32LV255C, 32/37/42/47LV355C)

Bruk denne til å finne og lagre alle kanaler automatisk.

Når du starter automatisk programmering, vil all tidligere lagret serviceinformasjon bli slettet.

- 1 Trykk på **Home** for å vise hovedmenyene.
- 2 Trykk på navigeringsknappene for å bla til **SETUP**, og trykk på **OK**.
- 3 Trykk på navigeringsknappene for å bla til **Aut. innstilling**, og trykk på **OK**.
- 4 Velg **Start** for å starte automatisk innstilling. TV-en søker etter og lagrer tilgjengelige programmer automatisk.
- 5 Når du er ferdig, trykker du på **EXIT**. Du går tilbake til den forrige menyen ved å trykke på **BACK**.



### MERK

- Hvis TV-en søker etter et blokkert program, må du angi passordet for at det skal kunne søkes etter programmet.
- Hvor mange programmer du kan lagre, avhenger av kringkastingssignalene.
- Dersom du vil fortsette automatisk søk etter kanaler, velger du **Start** ved hjelp av  $\wedge \vee$ . **Trykk deretter OK. Dersom du ikke vil søke automatisk, velger du Avslutt.**
- Hvis **Italia** er valgt i menyen Land og det vises en melding om programkonflikt etter automatisk innstilling, velger du en kringkaster for å løse programkonflikten.

## Innstilling for digital kabel-TV (bare i kabelmodus)

(Unntatt 22/26/32LK335C, 32/37/42LK455C, 19/22/26/32LV255C, 32/37/42/47LV355C)

Utvalget en bruker har å velge i på menyen Tjenesteoperatør, varierer avhengig av antallet tjenesteoperatører som støttes av det enkelte land. Hvis det bare finnes én tjenesteoperatør, kan ikke denne funksjonen aktiveres.

- 1 Trykk på **Home** for å vise hovedmenyene.
- 2 Trykk på navigeringsknappene for å bla til **SETUP**, og trykk på **OK**.
- 3 Trykk på navigeringsknappene for å bla til **Innstilling for digital kabel-TV**, og trykk på **OK**.
- 4 Trykk på navigeringsknappene for å bla til **Tjenesteoperatør** eller **Automatisk kanaloppdatering**, og trykk på **OK**.
- 5 Velg ønsket kilde.
- 6 Når du er ferdig, trykker du på **EXIT**. Du går tilbake til den forrige menyen ved å trykke på **BACK**.

- Hvis du velger **Kabel**, vises menyen **Innstilling av digital kabel-TV**.
- Hvis **Automatisk kanaloppdatering** er **på**, kan du oppdatere informasjonen for alle programmene som kan oppdateres, inkludert programmet du ser på for øyeblikket.
- Hvis **Automatisk kanaloppdatering** er **av**, kan du bare oppdatere informasjonen for programmet du ser på for øyeblikket.
- Du kan ikke velge **Innstilling for digital kabel-TV** hvis Tjenesteoperatør er satt til **"Ziggo"**.



## Konfigurere programmer manuelt (i digitalmodus)

Manuell innstilling lar deg legge til et program i programlisten manuelt.

(Unntatt 22/26/32LK335C, 32/37/42LK455C, 19/22/26/32LV255C, 32/37/42/47LV355C)

### Velge Antenne

- 1 Trykk på **Home** for å vise hovedmenyene.
- 2 Trykk på navigeringsknappene for å bla til **SETUP**, og trykk på **OK**.
- 3 Trykk på navigeringsknappene for å bla til **Man. innstilling**, og trykk på **OK**.
- 4 Trykk på navigeringsknappene for å bla til **DTV**, og trykk på **OK**.
- 5 Bla gjennom programtypene, og legg til eller slett programmer.
- 6 Når du er ferdig, trykker du på **EXIT**.  
Du går tilbake til den forrige menyen ved å trykke på **BACK**.

### ! MERK

- Hvis TV-en søker etter et blokkert program, må du angi passordet for at det skal kunne søkes etter programmet.
- Du kan velge **SBAND** hvis landet er satt til Norge eller Latvia.

### Velge Kabel

- 1 Trykk på **Home** for å vise hovedmenyene.
- 2 Trykk på navigeringsknappene for å bla til **SETUP**, og trykk på **OK**.
- 3 Trykk på navigeringsknappene for å bla til **Man. innstilling**, og trykk på **OK**.
- 4 Trykk på navigeringsknappene for å bla til **Kabel-DTV**, og trykk på **OK**.
- 5 Foreta aktuelle justeringer.
- 6 Når du er ferdig, trykker du på **EXIT**.  
Du går tilbake til den forrige menyen ved å trykke på **BACK**.

### ! MERK

- Hvis TV-en søker etter et blokkert program, må du angi passordet for at det skal kunne søkes etter programmet.
- **Symbolfrekvens**: Angi en brukerdefinert symbolfrekvens (symbolfrekvens er den hastigheten en enhet, for eksempel et modem, bruker for å sende symboler til en kanal).
- **Modulering**: Angi en brukerdefinert modulering. (Modulering: Innlasting av lyd- eller videosignaler på carrier).
- Du kan ikke velge **Kabel-DTV** hvis Tjenesteoperatør er satt til "**Ziggo**" eller "**Andre operatører**" i Nederland.

## Konfigurere programmer manuelt (i digitalmodus)

Manuell innstilling lar deg legge til et program i programlisten manuelt.

(Bare 22/26/32LK335C, 32/37/42LK455C, 19/22/26/32LV255C, 32/37/42/47LV355C)

### Velge DTV

- 1 Trykk på **Home** for å vise hovedmenyene.
- 2 Trykk på navigeringsknappene for å bla til **SETUP**, og trykk på **OK**.
- 3 Trykk på navigeringsknappene for å bla til **Man. innstilling**, og trykk på **OK**.
- 4 Trykk på navigeringsknappene for å bla til **DTV**, og trykk på **OK**.
- 5 Bla gjennom programtypene, og legg til eller slett programmer.
- 6 Når du er ferdig, trykker du på **EXIT**.  
Du går tilbake til den forrige menyen ved å trykke på **BACK**.

### ! MERK

- Hvis TV-en søker etter et blokkert program, må du angi passordet for at det skal kunne søkes etter programmet.
- Du kan velge **SBAND** hvis landet er satt til Norge eller Latvia.

### Velge Kabel-DTV

- 1 Trykk på **Home** for å vise hovedmenyene.
- 2 Trykk på navigeringsknappene for å bla til **SETUP**, og trykk på **OK**.
- 3 Trykk på navigeringsknappene for å bla til **Man. innstilling**, og trykk på **OK**.
- 4 Trykk på navigeringsknappene for å bla til **Kabel-DTV**, og trykk på **OK**.
- 5 Bla gjennom programtypene, og legg til eller slett programmer.
- 6 Når du er ferdig, trykker du på **EXIT**.  
Du går tilbake til den forrige menyen ved å trykke på **BACK**.

### ! MERK

- Hvis TV-en søker etter et blokkert program, må du angi passordet for at det skal kunne søkes etter programmet.
- **Symbolfrekvens**: Angi en brukerdefinert symbolfrekvens (symbolfrekvens er den hastigheten en enhet, for eksempel et modem, bruker for å sende symboler til en kanal).
- **Modulering**: Angi en brukerdefinert modulering. (Modulering: Innlasting av lyd- eller videosignaler på carrier).

## Konfigurere programmer manuelt (i analog modus)

Manuell kanalinnstilling lar deg stille inn og ordne kanalene slik du selv ønsker.

- 1 Trykk på **Home** for å vise hovedmenyene.
- 2 Trykk på navigeringsknappene for å bla til **OPPSETT**, og trykk på **OK**.
- 3 Trykk på navigeringsknappene for å bla til **Man. innstilling**, og trykk på **OK**.
- 4 Trykk på navigeringsknappene for å bla til **TV** eller **Kabel-TV**, og trykk på **OK**.
- 5 Bla gjennom programtypene, og legg til eller slett programmer.
- 6 Trykk på navigeringsknappene for å bla til TV-system.
- 7 Trykk på navigeringsknappene for å bla til **V/UHF eller Kabel**.
- 8 Trykk på navigeringsknappene eller talltastene for å bla til ønsket kanalnummer.
- 9 Trykk på navigeringsknappene for å bla til start søk.
- 10 Trykk på navigeringsknappene for å bla til **Lagre**, og trykk på **OK**.
- 11 Når du er ferdig, trykker du på **EXIT**. Du går tilbake til den forrige menyen ved å trykke på **BACK**.

### Programmering av stasjonsnavn

Du kan angi et kanalnavn med fem tegn for hvert kanalnummer.

- 1 Trykk på **Home** for å vise hovedmenyene.
- 2 Trykk på navigeringsknappene for å bla til **SETUP**, og trykk på **OK**.
- 3 Trykk på navigeringsknappene for å bla til **Man. innstilling**, og trykk på **OK**.
- 4 Trykk på navigeringsknappene for å bla til **TV eller Kabel-TV**.
- 5 Trykk på navigeringsknappene for å bla til **Navn**, og trykk på **OK**.
- 6 Trykk på navigeringsknappene for å velge posisjonen og velge det andre tegnet osv. Du kan bruke alfabettegn fra A til Z, tall fra 0 til 9, +/- og mellomrom, og trykke på **OK**.
- 7 Trykk på navigeringsknappene for å bla til **Avslutt**, og trykk på **OK**.
- 8 Trykk på navigeringsknappene for å bla til **Lagre**, og trykk på **OK**.
- 9 Når du er ferdig, trykker du på **EXIT**. Du går tilbake til den forrige menyen ved å trykke på **BACK**.



### MERK

- Hvis TV-en søker etter et blokkert program, må du angi passordet for at det skal kunne søkes etter programmet.
- **L** : SECAM L/L' (Frankrike)
- **BG** : PAL B/G, SECAM B/G (Europa / Øst-Europa / Asia / New Zealand / Midtøsten / Afrika)
- **I** : PAL I (Storbritannia /Irland/Hongkong/Sør-Afrika)
- **DK** : PAL D/K, SECAM D/K (Øst-Europa/ Kina/Afrika/Samveldet av uavhengige stater (SUS))
- Hvis du vil lagre en annen kanal, gjentar du trinn 5 til 10.

## Fininnstilling

Vanligvis er det bare nødvendig med fininnstilling hvis det er dårlige mottaksforhold.

- 1 Trykk på **Home** for å vise hovedmenyene.
- 2 Trykk på navigeringsknappene for å bla til **SETUP**, og trykk på **OK**.
- 3 Trykk på navigeringsknappene for å bla til **Man. innstilling**, og trykk på **OK**.
- 4 Trykk på navigeringsknappene for å bla til **TV eller Kabel-TV**.
- 5 Trykk på navigeringsknappene for å bla til **Fininnstille**.
- 6 Finjuster for best mulig bilde og lyd.
- 7 Trykk på navigeringsknappene for å bla til **Lagre**, og trykk på **OK**.
- 8 Når du er ferdig, trykker du på **EXIT**.  
Du går tilbake til den forrige menyen ved å trykke på **BACK**.

## Forsterker

(Avhengig av modell.)

Hvis signalet er svakt, setter du Forsterker til **På**.  
Hvis signalet er sterkt, velger du **Av**.

- 1 Trykk på **Home** for å vise hovedmenyene.
- 2 Trykk på navigeringsknappene for å bla til **SETUP**, og trykk på **OK**.
- 3 Trykk på navigeringsknappene for å bla til **Forsterker**, og trykk på **OK**.
- 4 Velg **På** eller **Av**.

## Redigere programlisten

Når et programnummer hoppes over, betyr dette at du ikke kan velge det ved hjelp av knappen **P ▲, ▼** når du ser på TV.

Hvis du ønsker å velge dette programmet, må du angi programnummeret direkte ved hjelp av **TALL-TASTENE** eller velge det i menyen **Stasjonsredig**. Denne funksjonen lar deg hoppe over lagrede programmer.

Du kan endre programnummeret ved hjelp av funksjonen **Flytt** hvis Automatisk nummerering ikke er merket når du starter **Aut. innstilling**.  
(Unntatt 22/26/32LK335C, 32/37/42LK455C, 19/22/26/32LV255C, 32/37/42/47LV355C)

- 1 Trykk på **Home** for å vise hovedmenyene.
- 2 Trykk på navigeringsknappene for å bla til **SETUP**, og trykk på **OK**.
- 3 Trykk på navigeringsknappene for å bla til **Stasjonsredig.**, og trykk på **OK**.
- 4 Trykk på navigeringsknappene for å velge programmer som skal lagres eller hoppes over.
- 5 Når du er ferdig, trykker du på **EXIT**.  
Du går tilbake til den forrige menyen ved å trykke på **BACK**.

## I DTV-/RADIO-modus

(Unntatt 22/26/32LK335C, 32/37/42LK455C,  
19/22/26/32LV255C, 32/37/42/47LV355C)

## Hoppe over et programnummer

- 1 Trykk på navigeringsknappene for å velge et programnummer som skal hoppes over.
- 2 Trykk på den blå knappen for å gjøre programnummeret blått.
- 3 Trykk på den **blå knappen for å oppheve** valget.

## ! MERK

- Et program som skal hoppes over, markeres med blått og kan ikke velges ved hjelp av knappene P **▲** eller **▼** når du ser på TV.
- Hvis du ønsker å velge dette programmet, må du angi programnummeret direkte ved hjelp av talltastene eller velge det i menyene Stasjonsredig. eller EPG.

## Låse et programnummer

- 1 Trykk på navigeringsknappene for å velge et programnummer som skal låses.
- 2 Trykk på den gule knappen for å gjøre programnummeret gult.
- 3 Trykk på den **gule knappen** for å oppheve valget.

## ! MERK

- Det kan bli registrert som låst program selv om **Lås system** er slått av.

## I TV-modus

## Slette et program

- 1 Trykk på navigeringsknappene for å velge et programnummer som skal slettes.
- 2 Trykk på den røde knappen for å gjøre programnummeret rødt.

## ! MERK

- Det valgte programmet slettes, og alle etterfølgende programmer flyttes én posisjon opp.

## Flytte et program

- 1 Trykk på navigeringsknappene for å velge programnummeret som skal flyttes.
- 2 Trykk på den grønne knappen for å gjøre programnummeret grønt, og trykk på navigeringsknappene.
- 3 Trykk på den **grønne knappen** for å oppheve valget.

## Hoppe over et programnummer

- 1 Trykk på navigeringsknappene for å velge et programnummer som skal hoppes over.
- 2 Trykk på den blå knappen for å gjøre programnummeret blått.
- 3 Trykk på den **blå knappen for å oppheve** valget.

## ! MERK

- Et program som skal hoppes over, markeres med blått og kan ikke velges ved hjelp av P-knappen **▲ ▼** når du ser på TV.
- Hvis du ønsker å velge dette programmet, må du angi programnummeret direkte ved hjelp av talltastene eller velge det i programredigeringen.

### Auto sortering

(Unntatt 22/26/32LK335C, 32/37/42LK455C,  
19/22/26/32LV255C, 32/37/42/47LV355C)

- 1 Trykk på navigeringsknappene for å starte Auto sortering, og trykk på **OK**.



#### MERK

- Når du først har aktivert automatisk sortering, kan du ikke lenger redigere programmer.

### Låse et programnummer

- 1 Trykk på navigeringsknappene for å velge et programnummer som skal låses.
- 2 Trykk på den gule knappen for å gjøre programnummeret gult.
- 3 Trykk på den **gule knappen** for å oppheve valget.



#### MERK

- Det kan bli registrert som låst program selv om **Lås system** er slått av.

### Velge favorittprogram

- 1 Trykk på navigeringsknappene for å velge ønsket program.
- 2 Trykk på **FAV** for å legge til programmet i favorittlisten i den gjeldende favorittgruppen.
- 3 Trykk på **FAV** for å oppheve valget.

### Velge favorittprogramgruppe

- 1 Trykk på navigeringsknappene for å velge ønsket program.
- 2 Trykk på **Q.MENU** for å vise et popup-vindu der favorittgruppen kan endres.
- 3 Trykk på navigeringsknappene for å velge en favorittgruppe, og trykk på **OK**.

## Informasjon om CI (Common Interface – felles grensesnitt)

- Denne funksjonen er ikke tilgjengelig i alle land.

Med denne funksjonen kan du se enkelte krypterte tjenester (betalingstjenester). Dersom du fjerner CI-modulen, kan du ikke se på betalingstjenester. Når modulen er satt inn i CI-sporet, får du tilgang til modulmenyen.

Ta kontakt med forhandleren dersom du vil kjøpe en modul og smartkort. Ikke sett inn eller fjern en CI-modul gjentatte ganger. Det kan forårsake problemer. Når TV-en slås på etter at CI-modulen er satt inn, kan det skje at lyden blir borte.

CI-modulen kan være inkompatibel med smartkortet.

CI-funksjonen (Common Interface – felles grensesnitt)-funksjonen kan kanskje ikke brukes, avhengig av landets kringkastingsforhold.

Hvis du bruker en CAM (Conditional Access Module), må du påse at den oppfyller alle kravspesifikasjonene til enten DVB-CI eller CI plus.

- 1 Trykk på **Home** for å vise hovedmenyene.
- 2 Trykk på navigeringsknappene for å bla til **SETUP**, og trykk på **OK**.
- 3 Trykk på navigeringsknappene for å bla til **CI-informasjon**, og trykk på **OK**.
- 4 Velg ønsket funksjon: modulinformasjon, smartkortinformasjon, språk eller nedlasting av programvare osv., og trykk på **OK**.
- 5 Når du er ferdig, trykker du på **EXIT**.



#### MERK

- Denne skjermmenyen er ment som en illustrasjon, og menyalternativene og bildeformatet vil variere avhengig av hvilken leverandør av digitale betalingstjenester som brukes.
- Det er mulig å endre CI-menyen og tjenestetilbudet ved å kontakte forhandleren.

## Velge programlisten

Du kan sjekke hvilke programmer som er lagret i minnet, ved å vise programlisten.

### Vise programlisten

- 1 Trykk på **LIST** for å vise programlisten.
- 2 Trykk på den blå knappen for å snu programredigeringen.



#### MERK

- Noen programmer er kanskje markert med blått. Det er angitt at disse skal hoppes over i automatisk programinnstilling eller i programredigeringsmodus.
- Enkelte programmer står oppført med kanalnummer i programlisten for å vise at det ikke er angitt noe stasjonsnavn.

### Velge et program på programlisten

- 1 Trykk på navigeringsknappene for å velge program.
- 2 Trykk på **OK** for å bytte til valgt programnummer.



#### MERK

- Trykk på **TV/RAD**. (Modusen vil bytte mellom TV, DTV og Radio fra det programmet du ser på.)

### Bla gjennom en programliste

- 1 Trykk på **P** ^ v-knappene for å endre side.
- 2 Trykk på **LIST** for å gå tilbake til normal TV-visning.

### Vise favorittprogramlisten

- 1 Trykk på **FAV** for å vise favorittprogramlisten.
- 2 Når du er ferdig, trykker du på **EXIT**.

Knapp	Beskrivelse
Blå knapp	Snu programredigering.
Gul knapp	Valgt kanal registreres/slettes som ønsket kanal i gruppen som er valgt.
<b>OK</b>	Velg et program som skal vises
< eller >	Favorittgruppen er endret.

## EPG (elektronisk programguide) (i digitalmodus)

Dette systemet har en EPG som hjelper deg med å finne frem i de forskjellige sendingene.

EPG-en gir informasjon, for eksempel programoversikter og start- og sluttider for alle tilgjengelige tjenester. I tillegg er detaljert informasjon om programmet ofte tilgjengelig i EPG-en (tilgjengeligheten og mengden informasjon varierer mellom kringkastere). Denne funksjonen kan bare brukes når det sendes EPG-informasjon av kringkasteren.

Du må stille klokken på menyen **Tid** før du bruker EPG-funksjonen.

EPG-en viser programdetaljene for 8 dager.



- Trykk på **INFO** for å vise gjeldende programinformasjon.

	Vises i et TV- eller DTV-program.
	Vises i et radioprogram.
	Vises i et MHEG-program.
	Vises i et HE-AAC-program.
	Kringkastingsprogrammets sideforhold
	Kringkastingsprogrammets sideforhold
	Vises i et tekst-TV-program.
	Vises i et undertekstprogram.
	Vises i et kryptert program.
	Vises i et Dolby Digital-program.
	Vises i et Dolby Digital PLUS-program.
576i/p, 720p, 1080i/p: oppløsning for kringkastingsprogrammet	
	Det kan hende at kringkastede programmer med ikonet ikke vises i Monitor ut, avhengig av programmet.

>	Viser den neste programinformasjonen.
∨ eller ^	Viser annen programinformasjon.

(Bare Plasma-TV.)



<b>OK</b>	Et popup-vindu for innstillinger for opptak/påminnelse vises.
^ ∨	Velg innstillingsmodus for tidsstyrt opptak/påminnelse.

eller

(bare LCD-TV / LED-LCD-TV)

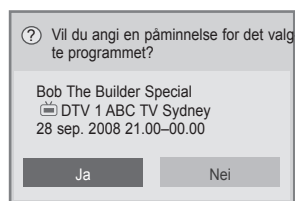

<b>OK</b>	Et popup-vindu for innstillinger for påminnelse vises.
< >	Velg innstillingsmodus for tidsstyrt påminnelse.

## Slå av/på EPG

- 1 Trykk på **GUIDE** for å slå EPG av eller på.

## Velge et program

- 1 Trykk på navigeringsknappene eller P ^ ∨ for å velge ønsket program.



## Veiledningsmodus for NÅ/NESTE

Du kan vise et program som kringkastes, og ett som planlegges for visning etterpå.

Knapp	Beskrivelse
Rød knapp	Endre EPG-modus.
Gul knapp	Åpne modus for manuell tidsstyring.
Blå knapp	Åpne modus for tidsplanliste.
OK	Når du velger Nå, kommer du til det valgte programmet, og EPG skjules. Når du velger Neste, vises det et popup-vindu for reservering.
< >	Velg NÅ eller NESTE for programmet.
^ v	Velg kringkastingsprogrammet.
P ^ v	Side opp/ned
<b>GUIDE</b>	
<b>BACK</b>	Slå av EPG.
<b>EXIT</b>	
<b>TV/RAD</b>	Velg DTV- eller RADIO-program.
<b>INFO</b>	Slå detaljert informasjon av/på.

## Guidemodus for 8 dager

Knapp	Beskrivelse
Rød knapp	Endre EPG-modus.
Grønn knapp	Åpne datoangivelsesmodus.
Gul knapp	Åpne modus for manuell tidsstyring.
Blå knapp	Åpne modus for tidsplanliste.
OK	Når du velger et program som kringkastes for øyeblikket, kommer du til det valgte programmet, og EPG skjules. Når du velger et program som skal kringkastes i fremtiden, vises det et popup-vindu for reservering.
< >	Velg program.
^ v	Velg kringkastingsprogrammet.
P ^ v	Side opp/ned
<b>GUIDE</b>	
<b>BACK</b>	Slå av EPG.
<b>EXIT</b>	
<b>TV/RAD</b>	Velg DTV- eller RADIO-program.
<b>INFO</b>	Slå detaljert informasjon av/på.

## Datoendringsmodus

Knapp	Beskrivelse
Grønn knapp	
v	Slå av datoangivelsesmodus.
<b>BACK</b>	
OK	Endre til den valgte datoen.
< >	Velg en dato.
<b>GUIDE</b>	
<b>EXIT</b>	Slå av EPG.

## Utvidet beskrivelsesboks

Knapp	Beskrivelse
<b>INFO</b>	Slå detaljert informasjon av/på.
^ v	Tekst opp/ned.
< >	Velg innstillingsmodus for tidsstyrt opptak/påminnelse.
<b>GUIDE</b>	
<b>EXIT</b>	Slå av EPG.

## Innstillingsmodus for opptak/påminnelse

(Bare Plasma-TV.)

Stiller inn en start- eller sluttid eller et program for innspilling, og stiller inn en påminnelse kun for en starttid og et program, med sluttiden nedtonet. Denne funksjonen er bare tilgjengelig når opptaksutstyr som bruker PIN8-opptakssignalering, er koblet til terminalen TV-UT (AV1) ved hjelp av en SCART-kabel.

Opptaksfunksjonen støttes bare i digital modus og ikke i analog modus.

Knapp	Beskrivelse
<b>BACK</b>	Slå av modus for manuell tidsstyring.
Gul knapp	Endre til Guide-modus.
Blå knapp	Endre til modus for tidsplanliste.
OK	Lagre tidsstyrt opptak/påminnelse.
< >	Velg Type, Start, Slutt eller Program.
^ v	Velg innstilling for påminnelse- eller opptaksfunksjonen.

eller

## Innstillingsmodus for påminnelse

(bare LCD-TV / LED-LCD-TV)

Knapp	Beskrivelse
<b>BACK</b>	Slå av modus for manuell tidsstyring.
OK	Vis Repeter-popup-vindu.
Navigeringsknapp	Velg datoen du vil planlegge for.
Gul knapp	Endre til Guide-modus.
Blå knapp	Endre til modus for tidsplanliste.



## Tidsplanlistemodus

Hvis du har opprettet en tidsplanliste, vises et planlagt program på planlagt tidspunkt selv når du ser på et annet program samtidig.

Knapp	Beskrivelse
Gul knapp	Endre til modus for manuell tidsstyring.
Blå knapp	Endre til Guide-modus
GUIDE	
OK	Velg ønsket alternativ – Endre/Slett / Slett alle.
^ v	Velg program.
P ^ v	Side opp/ned.
BACK	Slå av tidsplanlisten.

- **16:9:** Endrer størrelsen slik at bildet passer skjermbredden.



- **Ren Scan:** Vis videobilder i originalstørrelsen uten at deler forsvinner ytterst på bildet.

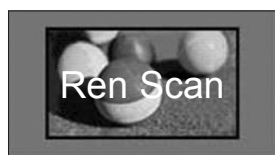

## Bruke andre alternativer

### Justere bredde-/høydeforhold.

Endre størrelsen på et bilde for å vise det i optimal størrelse ved å trykke på **RATIO** når du ser på TV.

#### ! MERK

- Du kan også endre størrelsen på bildet ved å trykke på **Q. MENU** eller åpne **Bredde-/høydeforh.** på bildemenyene.
- For zoominnstillingen velger du **14:9**, **Zoom** og **Kinozoom** på menyen Ratio. Etter at du har fullført zoominnstillingen, går displayet tilbake til hurtigmenyen.
- Du kan bare velge **4:3**, **16:9** (bred), **14:9**, **Zoom/Kinozoom** i komponentmodus.
- Du kan bare velge **4:3**, Original, **16:9** (bred), **14:9**, **Zoom/Kinozoom** i HDMI-modus.
- Du kan bare velge **4:3**, **16:9** (bred) i RGB-PC, HDMI-PC-modus.
- I modusen DTV/HDMI/Komponent (over 720p) er **Ren Scan** tilgjengelig.
- I modusene analog/DTV/AV/Scart er **full bredde** tilgjengelig.

#### ! MERK

- Hvis du velger **Ren Scan**, kan du se bildestøy ytterst på det originale signalet.

- **Original:** Når TV-en mottar et bredskjermsignal, brukes det kringkastede formatet automatisk.



- **Full bredde:** Når TV-en mottar et bredskjerm-signal, kan du justere bildet vannrett eller loddrett, i en lineær proporsjon, for å fylle hele skjermen.

Video i formatene 4:3 og 14:9 støttes i full-skjerm uten bildeforvrengning via DTV-inngangen.

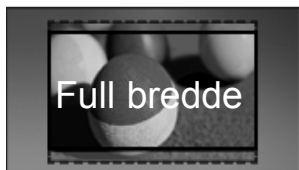

- **4:3:** Endrer størrelsen på bilder til den forrige standarden 4:3.



- **14:9:** Du kan vise et bildeformat på 14:9 eller et generelt TV-program i 14:9-modus. 14:9-skjermbildet vises på samme måte som 4:3, men er flyttet øverst og nederst.



- **Zoom:** Forstørrer et bilde slik at det passer skjermbredden. Det er ikke sikkert at øverste og nederste del av bildet vises.

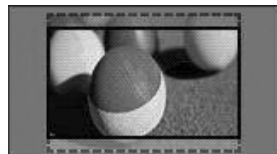

### ! MERK

- Hvis du åpner **Bredde-/høydeforh.** på hurtigmeneiene:
  - Trykk på navigeringsknappene for å strekke et bilde vertikalt.
  - Trykk på navigeringsknappene for å flytte zoomfokuset opp eller ned.

- **Kinozoom:** Forstørrer et bilde i kinoforholdet 2.35:1.
  - Hvis du vil endre forholdet for kinozoom, trykker du på navigeringsknappene. Området er fra 1 til 16.
  - Hvis du vil flytte zoomfokuset opp eller ned, trykker du på navigeringsknappene.

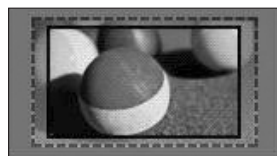

### ! MERK

- Hvis du forstørrer eller forminsker et bilde, kan bildet bli forvrengt.

## Endre AV-modus

Hver AV-modus har de optimaliserte bilde- og lydinnstillingene.

Trykk på **AV MODE** flere ganger for å velge ønsket modus.

Modus	Beskrivelse
<b>Av</b>	Endrer til de tilpassede innstillingene som ble brukt før
<b>Kino</b> eller <b>Kino</b>	Bruk de optimaliserte bilde- og lydinnstillingene for kino
<b>Sport</b>	Bruk de optimaliserte bilde- og lydinnstillingene for dynamiske sportsprogrammer
<b>Spill</b>	Bruk de optimaliserte bilde- og lydinnstillingene for rask spilling Når du spiller videospill med PlayStation eller Xbox, anbefales det at du bruker <b>Spill</b> -modusen. I <b>Spill</b> -modusen blir funksjoner for bildeklarhet optimalisert for spilling.

### ! MERK

- Hvis du velger **Av** i AV-modus, velges det bildet du angav i utgangspunktet.

## Bruke inngangslisten

### Velge en inngangskilde

- 1 Trykk på **INPUT** for å vise inngangskildene.
  - Den tilkoblede enheten vises på alle inngangskildene.

### ! MERK

- Du kan også åpne inngangskildelisten ved å velge **INNGANG** på hovedmenyene.

- 2 Trykk på navigeringsknappene for å bla til en av inngangskildene, og trykk på **OK**.

- Det viste bildet kan avvike fra TV-en din.

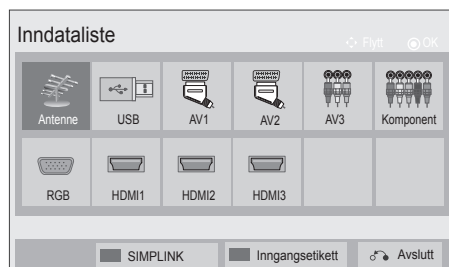

Inngangskilde	Beskrivelse
<b>Antenne</b> eller <b>Kabel</b>	Velg dette når du har på DTV/RADIO/TV.
<b>USB</b>	Velg dette når bruk av USB avhenger av kontakt.
<b>AV</b>	Velg dette når du ser på video eller bruker eksternt utstyr.
<b>Komponent</b>	Velg dette når du bruker DVD-spiller eller digitalboks, avhengig av kontakten.
<b>RGB</b>	Velg dette når bruk av PC avhenger av kontakt.
<b>HDMI</b>	Velg dette når du bruker DVD, PC eller digitalboks, avhengig av kontakten.

De tilkoblede inngangskildene vises i svart, og de frakoblede inngangskildene vises i grått.

- Trykk på den blå knappen hvis du vil legge til en inngangsetikett. Da er det enkelt å se hvilken enhet som er koblet til hver enkelt inngangskilde.
- For å få tilgang til SIMPLINK trykker du på den røde knappen. Hvis du velger SIMPLINK og På, vises ikke popup-vinduet til HDMI-inngangen. (bare LCD-TV / LED-LCD-TV)

### Legge til en inngangsetikett

Legg til en etikett for en inngangskilde slik at det er enkelt å se hvilke enheter som er koblet til de ulike inngangskildene.

- Det viste bildet kan avvike fra TV-en din.



- 1 Trykk på **INPUT** for å vise inngangskildene.
- 2 Trykk på den **blå** knappen.
- 3 Trykk på navigeringsknappene for å bla til en av inngangskildene.
- 4 Trykk på navigeringsknappene for å bla til en av inngangsetikettene.
- 5 Når du er ferdig, trykker du på **EXIT**.  
Du går tilbake til den forrige menyen ved å trykke på **BACK**.

## Låse knappene på TV-en (barnelås)

Lås knappene på TV-en for å hindre at det blir utført utilsiktede handlinger, eller at barna trykker på dem.

- 1 Trykk på **Home** for å vise hovedmenyene.
- 2 Trykk på navigeringsknappene for å bla til **LÅS**, og trykk på **OK**.
- 3 Trykk på navigeringsknappene for å bla til **Barnelås**, og trykk på **OK**.
- 4 Velg **På** for å aktivere barnelåsfunksjonen.
  - Velg **Av** for å deaktivere barnelåsfunksjonen.
- 5 Når du er ferdig, trykker du på **EXIT**.

Du går tilbake til den forrige menyen ved å trykke på **BACK**.

### ! MERK

- TV-en er programmert til å huske de sist brukte innstillingene når du slår den av.
- Hvis du slår av TV-en når **barnelåsfunksjonen** er aktivert, trykker du på **⏻**, **INPUT**, **P** ^ v eller talltastene på fjernkontrollen.
- Hvis du trykker på en knapp på TV-en når barnelåsfunksjonen er aktivert, vises **!** **barnelås** på skjermen.

## Bruke hurtigmenyen

Tilpass menyer som brukes ofte.

- 1 Trykk på **Q. MENU** for å vise hurtigmenyene.
- 2 Trykk på navigeringsknappene for å bla gjennom følgende menyer, og trykk på **OK**.

- Det viste bildet kan avvike fra TV-en din.

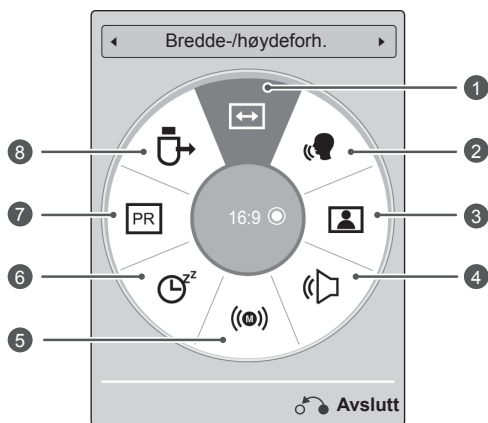

Meny	Beskrivelse
1 <b>Bredde-/høydeforh.</b>	Endrer størrelsen på bildet (16:9, Ren Scan, Original, Full bredde, 4:3, 14:9, Zoom, Kinozoom)
2 <b>Klar Tale II</b>	Ved å skille det menneskelige lydområdet fra andre lyd-områder høres menneskestemmer tydeligere.
3 <b>Kinomodus (Avhengig av modell.)</b>	Endrer bildemodusen (Dynamisk, Standard, APS, Kino, <del>THX</del> Kino, <del>THX</del> Bright Room, Sport, Spill, Bilde, Ekspert1, Ekspert2)
4 <b>Lydmodus</b>	Endrer lydmodusen (Standard, Musikk, Kino, Sport, Spill)
5 <b>Lyd eller Språk for lyd</b>	Endrer lydutgangen.
6 <b>Innsovning</b>	Angir tid til TV-en skal slås av.
7 <b>Hopp over av/på</b>	Angir Hopp over av/på.
8 <b>USB-enhet</b>	Utløser en USB-enhet når det er koblet til en USB-enhet

### ! MERK

- De tilgjengelige menyene og alternativene kan være annerledes enn dem for inngangskilden du bruker.
- 3 Trykk på navigeringsknappene for å bla til ønsket alternativ.
  - 4 Når du er ferdig, trykker du på **Q. MENU**.

## Bruke kundestøtte

### Teste programvareoppdatering

Laste ned programvare via det digitale landbaserte kringkastingssystemet.

- 1 Trykk på **Home** for å vise hovedmenyene.
- 2 Trykk på den røde knappen for å bla til **Kundestøtte**.
- 3 Trykk på navigeringsknappene for å bla til **Programvareoppdatering**.
- 4 Trykk på navigeringsknappene for å bla til **På**, og trykk på **OK**.
  - Hvis du velger **På**, vises det en bekreftelsesmelding for å melde fra om at ny programvare er funnet.
- 5 Når du er ferdig, trykker du på **EXIT**. Du går tilbake til den forrige menyen ved å trykke på **BACK**.

- Nedlasting starter når **Ja** er valgt. På dette tidspunktet vises det ingen fremdriftsindikator.
- Nedlastingsens fremdrift kan sjekkes via programvareoppdateringsmenyen.

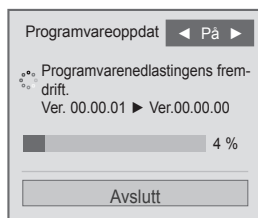

- TV-en startes på nytt når nedlastingen er fullført.

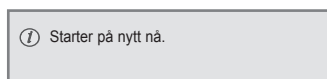

### Når du stiller inn Programvareoppdatering

- Enkelte ganger kan overføring av oppdatert digital programvare føre til at følgende meny vises på TV-skjermen.



- Enkel oppdatering: for gjeldende oppdateringsstrøm

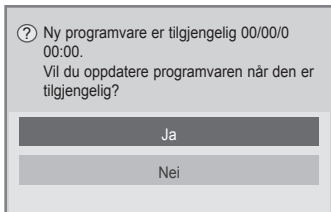

- Planlegg oppdatering: for planlagt oppdateringsstrøm
- Når programvareoppdateringsmenyen er **Av**, vises det en melding der du blir bedt om å endre den til **På**.

### ! MERK

- Under **programvareoppdateringen** bør du huske på følgende:
  - Ikke trekk ut strømledningen.
  - Antennen må ikke være frakoblet.
  - Etter **programvareoppdateringen** kan du bekrefte den oppdaterte programvareversjonen i programvareoppdateringsmenyen.
  - Det kan ta flere timer å laste ned programvaren, så pass på at strømtilførselen ikke blir brutt under nedlastingen.
  - Programvaren kan bare lastes ned i standbymodus eller i multiplekser med programvareoppdatering, og prosessen stanser hvis strømledningen trekkes ut eller ved bruk av multiplekser uten programvareoppdatering.
  - Når du går tilbake til standbymodus eller multiplekser med programvareoppdatering, vil nedlastingen av programvaren fortsette fra der den ble stoppet.

## Teste bilde/lyd

Hvis du vil utføre bilde- og lydtest.

- 1 Trykk på **Home** for å vise hovedmenyene.
- 2 Trykk på den røde knappen for å bla til **Kundestøtte**.
- 3 Trykk på navigeringsknappene for å bla til **Bildetest** eller **Lydtest**.
- 4 Trykk på navigeringsknappene for å bla til **Ja**, og trykk på **OK**.
- 5 Når du er ferdig, trykker du på **EXIT**.  
Du går tilbake til den forrige menyen ved å trykke på **BACK**.

## Bruke Signaltest

Hvis du vil vise informasjon om produsent, modell/type, serienummer og programvareversjon.

- 1 Trykk på **Home** for å vise hovedmenyene.
- 2 Trykk på den røde knappen for å bla til **Kundestøtte**.
- 3 Trykk på navigeringsknappene for å bla til **Signaltest**.
- 4 Trykk på **OK**.  
– Produsent, modell/type, serienummer, programvareversjon og kanalinformasjon.
- 5 Når du er ferdig, trykker du på **EXIT**.  
Du går tilbake til den forrige menyen ved å trykke på **BACK**.

### MERK

- Det vises informasjon og signalstyrke for den innstilte \*multiplekseren.
- Det vises signalinformasjon og servicenavn for den valgte multiplekseren.  
(\*Multipleksing: kombinerings av kanaler i digital kringkasting (en enkelt multiplexer inneholder flere kanaler).)

## Bruke produkt- eller tjenesteinformasjon

Kontrollere produkt- eller tjenesteinformasjon

- 1 Trykk på **Home** for å vise hovedmenyene.
- 2 Trykk på den røde knappen for å bla til **Kundestøtte**.
- 3 Trykk på navigeringsknappene for å bla til **produkt-/tjenesteinformasjon**.  
Du kan kontrollere den ulike produkt-/tjenesteinformasjonen for modellen.
- 4 Når du er ferdig, trykker du på **EXIT**.  
Du går tilbake til den forrige menyen ved å trykke på **BACK**.

# 3D-BILDER

(bare 3D-modeller)

## 3D-teknologi

Denne TV-en kan vise i 3D gjennom 3D-kringkasting eller når TV-en er koblet til en kompatibel enhet som for eksempel en Blu-ray-3D-spiller. Du trenger en slik enhet for å se 3D på TV-en. 3D-TV-en viser to separate bilder formatert for hvert øye. Seeren må bruke 3D-briller for å kunne se disse bildene i 3D-format.



### ADVARSEL

- Når du ser på TV-bilder i 3D, bør du holde en avstand til skjermen som er minst dobbelt så lang som skjermens bredde, og du bør kunne se hele skjermen fra øyenivå.
- Hvis du sitter for nærme når du ser 3D-bildene eller gjør det over en lengre periode, kan det skade synet.
- Hvis du ser på TV eller spiller spill med 3D-bilder for lenge, kan det føre til hodepine eller at øynene blir trette og sløve. Hvis du har hodepine eller kjenner deg trett eller søvnnig, må du ta en pause fra TV-en og slappe av.
- Gravide, eldre, personer med hjerteproblemer eller personer som opplever hyppig tretthet, bør unngå å se på 3D-TV.
- Noen 3D-bilder kan få deg til å dukke eller vike unna bilder som vises i videoen. Derfor er det best om du ikke ser på 3D-TV i nærheten av skjøre ting eller i nærheten av ting som lett kan rives overende.
- Barn under 5 år bør ikke se på 3D-TV. Det kan påvirke utviklingen av synet deres.
- Advarsel om epileptiske anfall: Noen seere kan få anfall eller epilepsianfall når de blir utsatt for visse faktorer, slik som blinkende lys eller bilder som vises på TV eller i videospill. Hvis du eller noen i din familie har en sykehistorie med epilepsi eller anfall, må du rådføre deg med lege før du ser på 3D-TV. Noen symptomer kan også forekomme uten tidligere anfall. Hvis du får noen av følgende symptomer, må du umiddelbart

slutte å se på 3D-bilder, og oppsøke lege: svimmelhet eller ørhet, synsforandringer, flakkende blick eller urolige ansiktsbevegelser; f.eks. lemus i øyne eller muskler, ubevisste handlinger, krampe, tap av bevissthet, forvirring eller desorientering, tap av retningssans, kramper eller kvalme. Foreldre bør holde øye med barn, også tenåringer, og se etter disse symptomene da de er mer mottakelige for påvirkninger fra 3D-TV.

- Risikoen for epileptiske anfall kan reduseres med følgende handlinger.
  - » Ta hyppige pauser fra 3D-TV-tittingen.
  - » De som ikke har likt syn på begge øyne, må korrigere dette før de ser på TV.
  - » Se på TV-en slik at øynene dine er på samme nivå som 3D-skjermen, og unngå å sitte for nærme TV-en.
  - » Ikke se på 3D-bilder når du er sliten eller syk, og unngå å se på 3D-bilder i lengre perioder.
  - » Ikke bruk 3D-brillene til noe annet formål enn å se på 3D-bilder på en 3D-TV.
  - » Noen seere kan bli forvirret etter å ha sett på 3D-TV. Derfor før du slappe av litt før du beveger deg etter at du har sett på 3D-TV.



 **MERK**

- Du må ta på deg 3D-brillene for å se på TV i 3D. Du bør bruke 3D-briller fra LG for best resultat. Det er ikke sikkert 3D-bildene fungerer slik de skal ved bruk av 3D-briller fra et annet merke. Se brukerveiledningen for 3D-brillene om hvordan du bruker 3D-brillene.
- Når du har slått på TV-en, kan det hende den trenger noen sekunder til å kalibrere.
- Det kan ta et øyeblikk før du ser 3D-bildene hvis du ser bort fra TV-en og så vender øynene tilbake til 3D-programmet. (Bare Plasma-TV)
- Hvis det er en hindring mellom TV og 3D-brillene, kan det hende 3D-bildene ikke vises slik de skal. (Bare Plasma-TV)
- Ikke bruk TV i nærheten av annet elektronisk utstyr eller RF-utstyr. (Bare Plasma-TV)
- Når du ser på 2D-bilder, anbefales det at du tar av 3D-brillene. Hvis du ser på 2D-bilder når du har på 3D-briller, kan det hende bildene vises forvrent.

## Når du bruker 3D-briller

 **FORSIKTIG**

- 3D-brillene selges separat. Se i brukerveiledningen for 3D-brillene om hvordan du bruker disse.
- Ikke bruk 3D-brillene i stedet for korrigerende briller, solbriller eller beskyttelsesbriller.
- Ikke oppbevar 3D-brillene på varme eller kalde steder.
- Ikke mist ting på 3D-brillene. Ikke mist eller bøy brillene.
- Linsene på 3D-brillene kan lett få riper. Bare vask brillene med en myk klut. Rist av støv før du bruker kluten ettersom brillene lett kan få riper.

## Visningsavstand for 3D-bilder

(Bare Plasma-TV.)

TV-størrelse, visningsvinkel og andre forhold kan forandre visningsavstand og visningsvinkel.

Visningsavstand	2 m til 10 m
Visningsvinkel	120° (Når visningsavstanden er 2 m)

## Se på 3D-bilder

- Det viste bildet kan avvike fra TV-en din.

### Vis 3D-modus for 3D-bilder

- 1 Spill av 3D-video eller velg en 3D-kanal.  
(2D-til 3D-modus er tilgjengelig for alt innhold)
- 2 Trykk på 3D, og velg samme type for bildet som vises på skjermen.  
(Velg type i kategorien 3D-video)

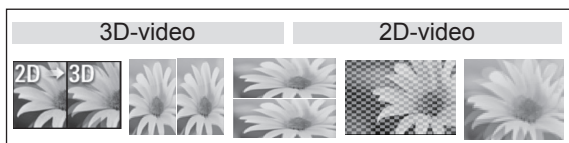

\*Merk: Slå på 3D-modus automatisk for HDMI-innsignaler ved avspilling av Blu-ray filmer i 3D.

- 3 Trykk på OK i informasjonsvinduet som vises.



- 4 Hvis du vil slå av 3D-modus, trykker du på 3D og velger OK.

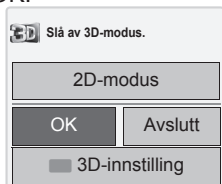

### Vis 2D-modus for 3D-bilder.

- 1 Spill av 3D-video eller velg en 3D-kanal.
- 2 Trykk på 3D, og velg samme type for bildet som vises på skjermen.  
(Velg type i kategorien 2D-video)



- 3 Hvis du vil slå av 2D-modus, trykker du på 3D og velger OK.

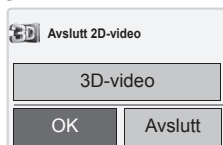

### Bruke 3D-hurtigmenyalternativet

- 1 Trykk på **3D SETTING**.
- 2 Bruk følgende alternativer når du ser på 3D-bilder.

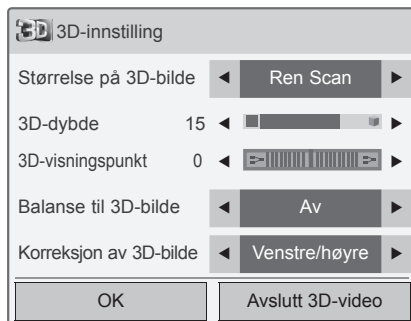

eller

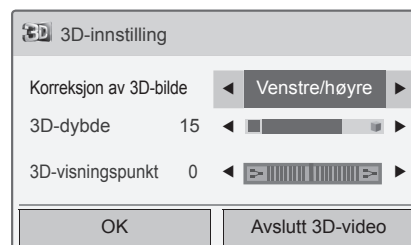

### (Avhengig av modell.)

Knapp	Beskrivelse
<b>Størrelse på 3D-bilde</b>	Kutter av ytterkanten på bildet og strekker bildet slik at det dekker hele skjermen i 3D-modus.
<b>3D-dybde</b>	Justerer avstanden mellom objektet og bakgrunnen i bildet for å forsterke 3D-effekten i 2D til 3D-modus.
<b>3D-visningspunkt</b>	Flytter bildet (inkludert både objektet og bakgrunnsbilder) i forgrunnen eller bakgrunnen for å forsterke 3D-effekten i 3D-modus.
<b>3D-bilde Balanse</b>	Justerer forskjellen i farge og lysstyrke mellom høyre og venstre side i bildet i 3D-modus.
<b>3D-bilde Korreksjon</b>	Endrer rekkefølgen av bilder på høyre og venstre side av skjermen i 3D-modus.

**FORSIKTIG**

- Noen menyer virker ikke når du ser på TV i 3D.
- Hvis du bruker 3D-effekter på en 2D-kilde, er det ikke sikkert 3D-effektene fungerer.
- 3D-modus deaktiveres automatisk når du bytter DTV-kanal eller inngangskilde.
- Det er ikke sikkert skjermen vises slik den skal hvis du ser 2D DTV-bilder i 3D-bildemodus.
- 3D-effektene kan ses når 3D-modus er riktig valgt for inngangssignalet i 3D på TV-en.
- 3D-bildemodus aktiveres automatisk for MPO-filer (3D-kamerafiler).
- Med noen PC-grafikkort vises 3D kanskje ikke på riktig måte.

**FORSIKTIG**

\*For LCD-TV/LED-LCD-TV

- Hvis du velger 3D-modus, slås strømindikatoren automatisk av.
- Når du ser på 3D-bilder, kan du ikke justere innstillingene for lyd/bilde gjennom menyen.
- Du kan bare velge Standard → Kino → Spill med **AV MODE**-knappen på fjernkontrollen. **AV-modusen** settes som **Standard** når du spiller i 3D.
- Hvis du vil spille av BGM-en ved å bruke en MPO-fil (3D-kamerafil), bør du stille inn innholdsbanen for BGM på forhånd til bildevisningsskjerm i fullstørrelse som ikke er en MPO-fil (3D-kamerafil).
- Bildemodusen settes til Standard og Energisparing til Av hvis du går inn i 3D-modus.

# UNDERHOLDNING

## Koble til et kablet nettverk

(Avhengig av modell.)

Koble TV-en til et lokalt nettverk (LAN) via LAN-porten, som vist i illustrasjonen nedenfor, og konfigurere nettverksinnstillingene.

Hvis både kablet og trådløst nettverk er tilgjengelig, er kablet å foretrekke.

Etter at den fysiske tilkoblingen er utført, krever enkelte hjemmenettverk en justering av TV-ens nettverksinnstillinger. For de fleste hjemmenettverk kobler TV-en til automatisk uten at det må gjøres noen justeringer.

Kontakt Internett-leverandøren eller se brukerhåndboken for ruterne hvis du trenger mer informasjon.

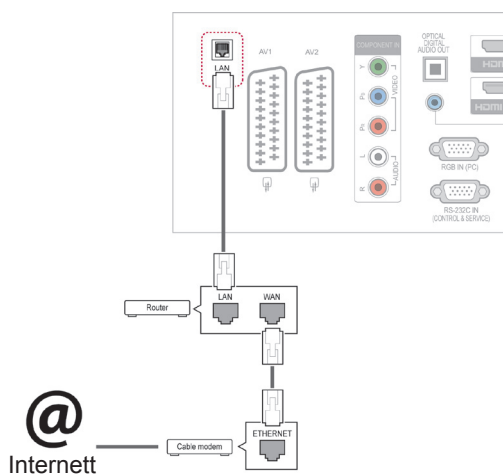

### FORSIKTIG

- Ikke koble en modulær telefonledning til LAN-porten.
- Siden det finnes flere forskjellige tilkoblingsmåter, er det beste å følge anvisningene til telefoni- eller Internett-leverandøren.

Slik konfigurerer du nettverksinnstillingene: (Hvis TV-en allerede har koblet til automatisk, skjer det ingen skade hvis du utfører konfigurasjonen på nytt.)

- 1 Trykk på **Home** for å vise hovedmenyene.
- 2 Trykk på navigeringsknappene for å bla til **OPPSETT**, og trykk på **OK**.
- 3 Trykk på navigeringsknappene for å bla til **NETTVERK**, og trykk på **OK**.
- 4 Trykk på navigeringsknappene for å velge **Nettverksinnstilling**, og trykk på **OK**.
- 5 Hvis kablet og trådløst er koblet til samtidig, trykker du på navigeringsknappene for å velge **Kablet**, og trykker på **OK**.
- 6 Hvis du allerede har konfigurert en nettverksinnstilling, velger du **Tilbakestill**. De nye innstillingene tilbakestiller de nåværende nettverksinnstillingene.
- 7 Velg **Innstilling for automatisk IP** eller **Innstilling for manuell IP**.
  - Hvis du har valgt **Innstilling for manuell IP**, trykker du på navigeringsknappene og talltastene. IP-adresser må skrives inn manuelt.
  - **Innstilling for automatisk IP**: Velg dette hvis det finnes en DHCP-server (ruter) i lokalt nettverket (LAN) via kablet tilkobling. TV-en vil automatisk bli tildelt en IP-adresse. Hvis du bruker en bredbåndsruter eller et bredbåndsmodem som har en DHCP-serverfunksjon (Dynamic Host Configuration Protocol), bestemmes IP-adressen automatisk.
- 8 Når du er ferdig, trykker du på **EXIT**.

## ! MERK

- Hvis du vil ha tilgang til Internett fra TV-en, må bredbåndstilkoblingen til Internett alltid være på.
- Hvis du ikke får koblet til Internett, kan du kontrollere nettverksforholdene fra en PC i nettverket.
- Hvis du bruker **Nettverksinnstilling**, må du kontrollere LAN-kabelen eller kontrollere at DHCP-serveren i ruterer er aktivert.
- Hvis du ikke konfigurerer alle nettverksinnstillingene, er det ikke sikkert at nettverket fungerer slik det skal.

### Tips for Nettverksinnstilling

- Bruk en standard LAN-kabel med denne TV-en. Cat5 eller bedre med en RJ-45-plugg.
- Mange problemer ved konfigurering av nettverkstilkobling kan ofte løses ved å konfigurere ruterer eller modemmet på nytt. Etter å ha koblet spilleren til hjemmenettverket slår du raskt av strømmen og/eller kobler fra strømledningen til ruterer eller kabelmodemet i hjemmenettverket. Slå deretter på strømmen og/eller koble til strømledningen igjen.
- Antallet enheter som kan motta Internett-tjenester, kan være begrenset av de gjeldende tjenestevilkårene, avhengig av hvilken Internett-leverandør du bruker. Kontakt Internett-leverandøren din for å få vite mer.
- LG er ikke ansvarlig for funksjonssvikt i TV-en og/eller Internett-tilgangen som skyldes feil/funksjonssvikt i bredbåndstilkoblingen til Internett eller i annet tilkoblet utstyr.
- LG er ikke ansvarlig for problemer med Internett-tilgangen din.
- Noe av innholdet som leveres gjennom nettverkstilkoblingen, kan være inkompatibelt med TV-en. Kontakt innholdsleverandøren hvis du har spørsmål angående slikt innhold.
- Det kan oppstå problemer hvis hastigheten til nettverkstilkoblingen ikke oppfyller kravene til innholdet du prøver å få tilgang til.
- Noen Internett-operasjoner kan ikke la seg gjennomføre på grunn av begrensninger fastsatt av Internett-leverandøren som leverer bredbåndstilkoblingen.
- Alle utgifter i forbindelse med Internett-tilgangen, inkludert tilkoblingsavgiften, er ditt ansvar.
- En 10 Base-T- eller 100 Base-TX-LAN-port kreves hvis det brukes en kablet tilkobling til denne TV-en. Hvis Internett-abonnementet ditt

ikke tillater slik tilkobling, vil du ikke kunne koble TV-en til Internett.

- Det kreves et DSL-modem for å bruke DSL-tjenester og et kabelmodem for å bruke kabelmodemtjenester. Avhengig av tilgangsformen og abonnementsavtalen du har med Internett-leverandøren, kan det hende at du ikke kan bruke Internett-tilkoblingsfunksjonen på denne TV-en, eller at det kan ligge begrensninger på antallet enheter du kan koble til på én gang. (Hvis Internett-abonnementet ditt er begrenset til én enhet, er det mulig at denne TV-en ikke lar seg koble til hvis en PC allerede er tilkoblet.)
- Det er også mulig at det ikke er tillatt å bruke en ruter, eller at ruterbruken er begrenset, avhengig av Internett-leverandørens retningslinjer og begrensninger. Kontakt Internett-leverandøren din direkte hvis du vil vite mer.

## Nettverksstatus

- 1 Trykk på **Home** for å vise hovedmenyene.
- 2 Trykk på navigeringsknappene for å bla til **NETTVERK**, og trykk på **OK**.
- 3 Trykk på navigeringsknappene for å velge **Nettverksstatus**.
- 4 Trykk på **OK** for å kontrollere nettverksstatusen.
- 5 Når du er ferdig, trykker du på **EXIT**.

Alternativ	Beskrivelse
<b>Innstilling</b>	Gå tilbake til nettverksinnstillingsmenyen.
<b>Test</b>	Test den gjeldende nettverksstatusen når nettverket er konfigurert.
<b>Avslutt</b>	Gå tilbake til den forrige menyen.

## Koble til USB-lagringsenheter

Koble til USB-lagringsenheter, f.eks. USB-flashminne eller ekstern harddisk til TV-en, og bruk multimediefunksjoner. (se "Bla gjennom filer" på side 55). Koble et USB-flashminne eller en USB-minnekortleser til TV-en, som vist i illustrasjonen nedenfor. Mine medier-skjermen vises.

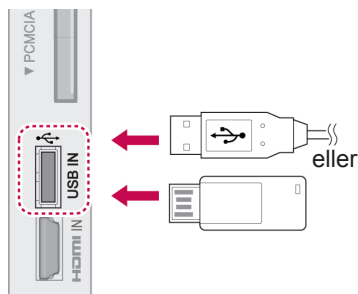

Når du skal koble fra en USB-lagringsenhet, må du avslutte tilkoblingen på riktig måte for å unngå at TV-en eller filene blir skadet.

- 1 Trykk på **Q.MENU** for å vise hurtigmenyene.
- 2 Trykk på navigeringsknappene for å bla til **USB-enhet**, og trykk på **OK**.
- 3 Trykk på navigeringsknappene for å bla til **Eject**, og trykk på **OK**.
- 4 Ikke koble fra USB-lagringsenheten før det vises en melding om at det er trygt å fjerne den.



### FORSIKTIG

- Ikke slå av TV-en eller fjern USB-lagringsenheten mens USB-lagringsenheten er koblet til TV-en. Det kan føre til tap av filer eller skade på USB-lagringsenheten.
- Sikkerhetskopier regelmessig filene som er lagret på USB-lagringsenheten, siden du kan miste eller skade filene, noe som ikke alltid dekkes av garantien.

### Tips for bruk av USB-lagringsenheter

- Bare en USB-lagringsenhet kan gjenkjennes.
- Hvis USB-lagringsenheten er tilkoblet gjennom en USB-hub, vil ikke enheten gjenkjennes.
- En USB-lagringsenhet som bruker et automatisk gjenkjenningsprogram, kan ikke gjenkjennes.
- En USB-lagringsenhet som bruker sin egen driver, vil kanskje ikke gjenkjennes.
- Gjenkjenningshastigheten for en USB-lagringsenhet er avhengig av enheten.
- Vennligst ikke slå av TV-en eller plugg ut USB-enheten når den tilkoblede USB-lagringsenheten arbeider. Hvis en slik enhet plutselig kobles fra, kan de lagrede filene eller USB-lagringsenheten bli skadet.
- Ikke koble til USB-lagringsenheter som er manipulert på PC. En slik enhet kan føre til at produktet ikke fungerer som det skal, eller at filer ikke spilles av. Husk at du bare kan bruke en USB-lagringsenhet som har vanlige musikkfiler, bildefiler eller filfiler.
- Bruk bare en USB-lagringsenhet som er formatert som et FAT32-filsystem eller NTFS-filsystem, som følger med Windows-operativsystemet. Hvis en lagringsenhet er formatert med et program som ikke støttes av Windows, kan det hende at det ikke gjenkjennes.
- Koble strøm til en USB-lagringsenhet (over 0,5 A) som krever ekstern strømforsyning. Hvis ikke er det ikke sikkert at enheten vil gjenkjennes.
- Koble til en USB-lagringsenhet med kabelen som leveres av enhetsprodusenten.
- Noen USB-lagringsenheter støttes kanskje ikke eller vil kanskje ikke fungere uten problemer.
- Filsystemet på en USB-lagringsenhet er omtrent som i Windows XP, og filnavn kan inneholde opptil 100 engelske tegn.
- Pass på at du sikkerhetskopierer viktige filer, ettersom data som lagres på en USB-minneenhet, kan bli skadet. Vi kan ikke holdes ansvarlige for eventuelle datatap.
- Hvis USB-harddisken ikke har en ekstern strømkilde, vil USB-enheten kanskje ikke oppdages. Husk å koble til den eksterne strømkilden.
  - Bruk en strømadapter for en ekstern strømkilde. Vi gir ingen garanti for USB-kabler for

eksterne strømkilder.

- Hvis USB-minneenheten har flere partisjoner, eller hvis du bruker en USB-multikortleser, kan du bruke opptil 4 partisjoner eller USB-minneenheter.
- Hvis en USB-minneenhet er koblet til en USB-multikortleser, er det ikke sikkert at volumdataene blir oppdaget.
- Hvis USB-minneenheten ikke fungerer som den skal, kan du prøve å koble den fra og deretter til igjen.
- Hvor raskt en USB-minneenhet oppdages, er forskjellig fra enhet til enhet.
- Hvis USB-enheten er koblet til i standby-modus, vil den bestemte harddisken lastes automatisk når TV-en slås på.
- Den anbefalte kapasiteten er 1 TB eller mindre for en ekstern USB-harddisk og 32 GB eller mindre for USB-minne.
- Det kan hende at enheter som har mer enn den anbefalte kapasiteten, ikke fungerer som de skal.
- Hvis en ekstern USB-harddisk med strømsparingsfunksjon ikke fungerer, kan du prøve å slå harddisken av og deretter på igjen for å få den til å fungere som den skal.
- USB-lagringenheter under USB 2.0 støttes også. Det kan hende at de ikke fungerer som de skal, i forbindelse med fillisten.
- Maksimalt 999 mapper eller filer kan brukes i én mappe.

## Bla gjennom filer

Vis foto, musikk eller film, og bla gjennom filer.

- 1 Koble til en USB-lagringseenhet.
- 2 Trykk på **Home** for å bla til hovedmenyene.
- 3 Trykk på navigeringsknappene for å bla til **Mine medier**, og trykk på **OK**.
- 4 Trykk på navigeringsknappene for å bla til **FOTO, MUSIKK** eller **FILM**, og trykk på **OK**.

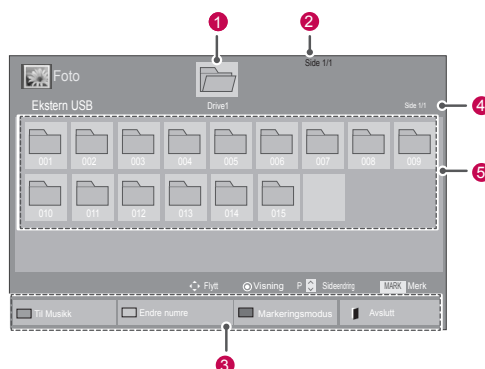

Nr.	Beskrivelse
1	Flytter til mappen på øverste nivå
2	Gjeldende side / totalt antall sider
3	Tilsvarende knapper på fjernkontrollen
4	Gjeldende side / totalt antall sider med innhold under mappen fokusert på 1
5	Innhold under mappen fokusert på 1
Knapp	Beskrivelse
Grønn knapp	Trykk på den GRØNNE knappen flere ganger for å bytte fra <b>Foto-&gt;Musikk, Musikk-&gt;Film</b> eller <b>Film-&gt;Foto</b> .
Gul knapp	En metode for visning i 5 store miniatyrbilder eller én enkelt liste.
Blå knapp	Bytt til Markeringsmodus.

## Støttet filformat

Type	Støttet filformat																		
<b>Film</b>	DAT, MPG, MPEG, VOB, AVI, DIVX, MP4, MKV, TS, TRP, TP, ASF, WMV, FLV  <b>Film</b> (MPG/MPEG/DAT/TS/TRP/TP/VOB/MP4/MOV/MKV/DIVX/AVI/AST/WMV/FLV/AVI (motion-jpeg)/MP4(motion-jpeg)*MKV(motion-jpeg)) støttet fil  <b>Videoforformat:</b> DivX3.11, DivX4.12, DivX5.x, DivX6, Xvid1.00, Xvid1.01, Xvid1.02, Xvid1.03, Xvid1.10 beta-1/beta-2, MPEG-1, MPEG-2, MPEG-4, H.264/AVC, VC1, JPEG, Sorenson H.263  <b>Lydformat:</b> Dolby Digital, AAC, MPEG, MP3, LPCM, HE-AAC, ADPCM, WMA  <b>Bithastighet:</b> fra 32 kbps til 320 kbps (MP3)  <b>Eksternt undertekstformat:</b> SMI/SRT/SUB (MicroDVD, Subviewer1.0/2.0)/ASS/SSA/TXT (TMPlayer)/PSB (PowerDivX)  <b>Internt undertekstformat:</b> bare XSUB (dette er undertekstformatet som brukes i DivX6-filer)																		
	<b>Foto</b>																		
	JPEG  Grunnlinje: 64 x 64 til 15360 x 8640 Progressiv: 64 x 64 til 1920 x 1440  <ul style="list-style-type: none"> <li>Du kan bare vise JPEG-filer.</li> <li>Filer som ikke støttes, vises som et forhåndsdefinert ikon.</li> </ul>																		
	<b>Bare 3D-modeller</b>																		
	<table border="1"> <thead> <tr> <th></th> <th>Fil Filtyper</th> <th>Element</th> <th>Profil</th> </tr> </thead> <tbody> <tr> <td rowspan="2">2D</td> <td rowspan="2">JPEG JPG JPE</td> <td>støttet filformat</td> <td> <ul style="list-style-type: none"> <li>SOF0: Grunnlinje</li> <li>SOF1: Utvidet sekvensiell</li> <li>SOF2: Progressiv</li> </ul> </td> </tr> <tr> <td>bildestørrelse</td> <td> <ul style="list-style-type: none"> <li>Min.: 64 x 64</li> <li>Maks. – Normal type: 15360 (B) x 8640 (H)</li> <li>Progressiv type: 1920 (B) x 1440 (H)</li> </ul> </td> </tr> <tr> <td rowspan="2">3D</td> <td rowspan="2">MPO</td> <td>støttet filformat</td> <td>MPO</td> </tr> <tr> <td>bildestørrelse</td> <td> <ul style="list-style-type: none"> <li>4:3-format: 3648 x 2736, 2592 x 1944, 2048 X 1536</li> <li>3:2-format: 3648 X 2432</li> </ul> </td> </tr> </tbody> </table>		Fil Filtyper	Element	Profil	2D	JPEG JPG JPE	støttet filformat	<ul style="list-style-type: none"> <li>SOF0: Grunnlinje</li> <li>SOF1: Utvidet sekvensiell</li> <li>SOF2: Progressiv</li> </ul>	bildestørrelse	<ul style="list-style-type: none"> <li>Min.: 64 x 64</li> <li>Maks. – Normal type: 15360 (B) x 8640 (H)</li> <li>Progressiv type: 1920 (B) x 1440 (H)</li> </ul>	3D	MPO	støttet filformat	MPO	bildestørrelse	<ul style="list-style-type: none"> <li>4:3-format: 3648 x 2736, 2592 x 1944, 2048 X 1536</li> <li>3:2-format: 3648 X 2432</li> </ul>		
	Fil Filtyper	Element	Profil																
2D	JPEG JPG JPE	støttet filformat	<ul style="list-style-type: none"> <li>SOF0: Grunnlinje</li> <li>SOF1: Utvidet sekvensiell</li> <li>SOF2: Progressiv</li> </ul>																
		bildestørrelse	<ul style="list-style-type: none"> <li>Min.: 64 x 64</li> <li>Maks. – Normal type: 15360 (B) x 8640 (H)</li> <li>Progressiv type: 1920 (B) x 1440 (H)</li> </ul>																
3D	MPO	støttet filformat	MPO																
		bildestørrelse	<ul style="list-style-type: none"> <li>4:3-format: 3648 x 2736, 2592 x 1944, 2048 X 1536</li> <li>3:2-format: 3648 X 2432</li> </ul>																
<b>Musikk</b>	MP3  Bithastighet 32 til 320 <ul style="list-style-type: none"> <li>Samplingsfrekvens MPEG1 Layer3: 32 kHz, 44,1 kHz, 48 kHz</li> <li>Samplingsfrekvens MPEG2 Layer3: 16 kHz, 22,05 kHz, 24 kHz</li> <li>Samplingsfrekvens MPEG 2,5, Layer3: 8 kHz, 11,025 kHz, 12 kHz</li> </ul>																		

## Se på film

Spille av videofiler på TV. TV-en viser alle videofilene som er lagret på en USB-lagringsenhet eller i en delt mappe på en PC.

- Trykk på navigeringsknappene for å bla til **Mine medier**, og trykk på **OK**.
- Trykk på navigeringsknappene for å bla til **Film**, og trykk på **OK**.
- Velg **Drive1** for å vise den tilkoblede USB-lagringsenheten.
- Trykk på navigeringsknappene for å bla til ønsket mappe, og trykk på **OK**.
- Trykk på navigeringsknappene for å bla til ønsket fil, og trykk på **OK**.

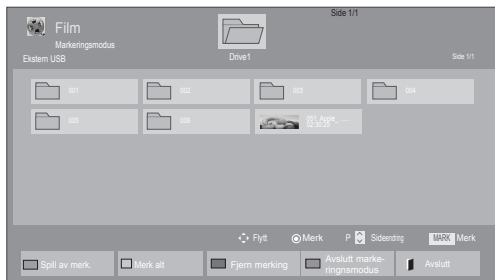
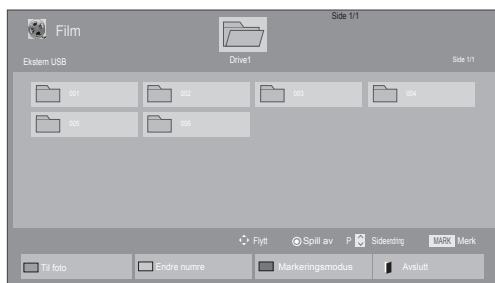



Meny	Beskrivelse
<b>Spill av merk.</b>	Spill av valgt filmfil. Når en filmfil er ferdig avspilt, vil den neste som er valgt, automatisk bli avspilt.
<b>Merk alt</b>	Merk alle filmfiler på skjermen.
<b>Fjern merking</b>	Opphev valg av alle merkede filmfiler.
<b>Avslutt markeringsmodus</b>	Gå ut av Markeringsmodus.







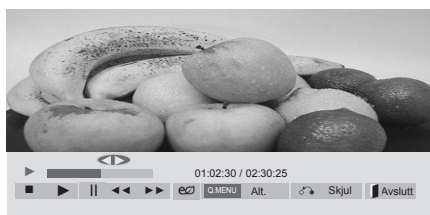

6 Spill av en film.

**! MERK**

- Forhåndsvisningsbildet for filer som ikke støttes, vises kun som ikonet .
- Ugyldige filer vises kun som punktgrafikk .

7 Styr avspillingen med disse knappene.



Knapp	Beskrivelse
	Stopper avspillingen
	Spiller av en video
	Stanser avspillingen midlertidig eller fortsetter avspillingen
	Søker bakover i en fil
	Søker fremover i en fil
<b>Home eller Q.MENU</b>	Vis menyen <b>Alt.</b>
<b>BACK</b>	Skjul menyen i skjermbildet i full størrelse.
<b>EXIT</b>	Gå tilbake til <b>Film.</b>
<b>&lt; eller &gt;</b>	Hopper til bestemte steder i en fil under avspilling. Tiden for et bestemt sted vises på statuslinjen. I enkelte filer kan det hende at denne funksjonen ikke fungerer riktig.
<b>ENERGY SAVING</b>	Trykk på knappen <b>ENERGY SAVING</b> flere ganger for å øke lysstyrken på skjermen.
<b>AV MODE</b>	Trykk på knappen <b>AV MODE</b> gjentatte ganger for å velge ønsket kilde.

Tips for avspilling av videofiler

- Noen brukeropprettede undertitler vil kanskje ikke fungere skikkelig.
- Noen spesialtegn støttes ikke i undertekster.
- HTML-koder støttes ikke i undertekster.
- Undertekster på andre språk enn de støttede er ikke tilgjengelige.
- Skjermen kan oppleve midlertidige avbrudd (bildestopp, raskere avspilling osv.) når lyd-språket endres.
- En skadet filmfil vil kanskje ikke spilles av korrekt, eller enkelte spillerfunksjoner kan kanskje ikke brukes.
- Filmfiler produsert med noen kodefunksjoner vil kanskje ikke spilles av korrekt.
- Hvis video- og lydstrukturen til den innspilte videoen ikke har linjesprang (interleave), genereres verken video eller lyd.
- HD-videoer med maksimalt 1920 x 1080 ved 25/30p eller 1280 x 720 ved 50/60p støttes, avhengig av rammen
- Videoer med oppløsninger over 1920 X 1080 ved 25/30p eller 1280 x 720 ved 50/60p vil kanskje ikke fungere skikkelig, avhengig av rammen.
- Andre filmfiler enn de angitte typene og formatene vil kanskje ikke fungere korrekt.
- Maksimal bithastighet for avspillbare filmfiler er 20 Mbps. (bare Motion JPEG: 10 Mbps)
- Vi garanterer ikke myk avspilling av profiler på kodenivå 4.1 eller høyere i H.264/AVC.
- DTS Audio-kodeken støttes ikke.
- Avspilling av filmfiler som er større enn 30 GB, støttes ikke.
- En DivX-filmfil og tilhørende undertekstfil må være plassert i samme mappe.
- Undertekstfilnavnet må være identisk med videofilnavnet for at underteksten skal vises.
- Spiller du av en video via en USB-tilkobling som ikke støtter høy hastighet, kan det hende at den ikke fungerer som den skal.
- Filer kodet med GMC (Global Motion Compensation) kan ikke spilles av.
- Når du ser en film ved hjelp av filmfunksjonen, kan du justere bildet med knappene Energy Saving og AV Mode på fjernkontrollen. Du kan ikke foreta brukerkonfigurering for hver bildemodus.

## Videoalternativer

- 1 Trykk på **Q. MENU** for å vise **popup**-menyene.
- 2 Trykk på navigeringsknappene for å bla til **Still inn videoavspilling**, **Still inn video** eller **Still inn lyd**, og trykk på **OK**.

 **MERK**

- Alternativverdier som endres i **Film**, påvirker ikke **Foto** og **Musikk**.
- Alternativverdier som endres i **Foto** og **Musikk**, endres tilsvarende i **Foto** og **Musikk**, men ikke i **Film**.
- Når du fortsetter avspillingen av videofilen etter at den er stoppet, kan du spille den av fra der den tidligere ble stoppet.

<b>Synk</b>	Justerer tidssynkroniseringen av underteksten fra –10 sekunder til +10 sekunder i trinn på 0,5 sekunder under filmavspilling.
<b>Posisjon</b>	Flytter underteksten høyere opp eller lenger ned under filmavspilling.
<b>Størrelse</b>	Velger ønsket størrelse på underteksten under filmavspilling.
<b>Repeteer</b>	Slå Repeter-funksjonen av/på under filmavspilling. Når dette er slått på, gjentas avspillingen av filen i mappen. Selv om gjentakende avspilling er slått av, kan den spille av filen hvis filnavnet ligner på det forrige.

Ved valg av **Still inn videoavspilling**:

- 1 Trykk på navigeringsknappene for å bla til **Bildestørrelse**, **Språk for lyd**, **Språk for undertekst** eller **Repeteer**.
- 2 Trykk på navigeringsknappene for å bla og foreta aktuelle justeringer.

Meny	Beskrivelse
<b>Bildestørrelse</b>	Brukes til å velge ønsket bildeformat under videoavspilling.
<b>Språk for lyd</b>	Endrer språkgruppen for lyden under filmavspilling. Filer med bare ett lydspor kan ikke velges.
<b>Språk for undertekst</b>	Slå av/på undertekst.
<b>Språk</b>	Aktivert for SMI-undertekst og kan brukes til å velge undertekstspråk.
<b>Kodeside</b>	Brukes til å velge skrifttype for underteksten. Når den er satt til standardinnstillingen, brukes samme skrift som i den generelle menyen.

Språk for undertekst	Språk som støttes
<b>Latin1</b>	Engelsk, spansk, fransk, tysk, italiensk, svensk, finsk, nederlandsk, portugisisk, dansk, rumensk, norsk, albansk, gælisk, walisisk, irsk, katalansk, valenciansk
<b>Latin2</b>	Bosnisk, polsk, kroatisk, tsjekkisk, slovakisk, slovensk, serbisk, ungarsk
<b>Latin4</b>	Estisk, latvisk, litauisk
<b>Kyrillisk</b>	Bulgarsk, makedonsk, russisk, ukrainsk, kasakh
<b>Gresk</b>	Gresk
<b>Tyrkisk</b>	Tyrkisk

 **MERK**

- Bare 10 000 synkroniseringsblokker kan støttes i undertekstfilen.
- Når du spiller av video, kan du justere bildestørrelsen ved å trykke på knappen **RATIO**.

Ved valg av **Still inn video:**

- 1 Trykk på navigeringsknappene for å bla og foreta aktuelle justeringer. (Se side67)

Ved valg av **Still inn lyd:**

- 1 Trykk på navigeringsknappene for å vise **Lydmodus, Automatisk volum, Klar Tale II eller Balanse.**
- 2 Trykk på navigeringsknappene for å bla og foreta aktuelle justeringer. (Se side72)



Meny	Beskrivelse
<b>Vis markert</b>	Vis den valgte bildefilen.
<b>Merk alt</b>	Merk alle bildefiler på skjermen.
<b>Fjern merking</b>	Opphev valg av alle merkede bildefiler.
<b>Avslutt merke- rningsmodus</b>	Gå ut av Markeringsmodus.

## Vise bilder

Vis bildefiler som er lagret på en USB-lagringseenhet eller en delt mappe på en PC via nettverks-tilkoblingen. Visningene på skjermen kan være annerledes enn de på modellen.

- 1 Trykk på navigeringsknappene for å bla til **Mine medier**, og trykk på **OK**.
- 2 Trykk på navigeringsknappene for å bla til **Foto**, og trykk på **OK**.
- 3 Trykk på navigeringsknappene for å velge **Drive1** for å vise den tilkoblede USB-lagringseenheten.
- 4 Trykk på navigeringsknappene for å bla til ønsket mappe, og trykk på **OK**.
- 5 Trykk på navigeringsknappene for å bla til ønsket fil, og trykk på **OK**.

- 6 Vise bilder.



### MERK

- Forhåndsvisningsbildet for filer som ikke støttes, vises kun som ikonot
- Ugyldige filer vises kun som punktgrafikk

## Bruke fotoalternativer

Bruk følgende alternativer når du ser på bilder.



Alternativer

Antall valgte bilder

Alternativ	Beskrivelse
<b>Lysbilder</b>	Starter eller stopper en lysbildevisning med valgte bilder. Hvis ingen bilder er valgt, vises alle bildene som er lagret i den aktuelle mappen, i lysbildevisningen. Hvis du vil angi hastighet for lysbildevisningen, velger du <b>Alt.</b>
<b>BGM</b>	Slår av eller på bakgrunnsmusikken. Hvis du vil angi en mappe for bakgrunnsmusikk, velger du <b>Alt.</b> Du kan justere <b>Alt.</b> via knappen <b>Q.MENU</b> eller <b>Home</b> på fjernkontrollen.
<b>⌛ (Roter)</b>	Roterer bildene med klokken (90°, 180°, 270°, 360°).  <div style="border: 1px solid black; padding: 5px; margin-top: 10px;"> <p><b>! MERK</b></p> <ul style="list-style-type: none"> <li>Begrensninger gjelder for den støttede fotostørrelsen. Du kan ikke rotere et bilde hvis oppløsningen for den roterte bredden er større enn den som støttes.</li> </ul> </div>
<b>Q</b>	Vis bildet med zoom på 2, 4 ganger.
<b>ENERGY SAVING</b>	Trykk på knappen <b>ENERGY SAVING</b> gjentatte ganger for å endre lysstyrken på skjermen.

<b>Alt.</b>	<ul style="list-style-type: none"> <li><b>Lysbildehast.:</b> Brukes til å velge hastighet for lysbildevisningen (<b>Rask</b>, <b>Medium</b>, <b>Sakte</b>).</li> <li><b>BGM:</b> Brukes til å velge en musikkmappe for bakgrunnsmusikken.</li> </ul> <div style="border: 1px solid black; padding: 5px; margin-top: 10px;"> <p><b>! MERK</b></p> <ul style="list-style-type: none"> <li>Du kan ikke endre musikkmappen når det spilles bakgrunnsmusikk.</li> <li>Du kan bare velge MP3-mappen som er lagret på enheten som for øyeblikket viser bildet.</li> </ul> </div>
<b>Skjul</b>	Skjuler alternativvinduet. Hvis du vil vise alternativene, trykker du på <b>OK</b> .
<b>EXIT</b>	Gå tilbake til <b>Foto</b> .

## Bildealternativer

- Trykk på **Q. MENU** eller **Home** for å vise **Alt.**-menyene.
- Trykk på navigeringsknappene for å bla til **Still inn fotovisning**, **Still inn video**, eller **Still inn lyd**, og trykk på **OK**.

**MERK**

- Alternativverdier som endres i **Film**, påvirker ikke **Foto** og **Musikk**.
- Alternativverdier som endres i **Foto** og **Musikk**, endres tilsvarende i **Foto** og **Musikk**, men ikke i **Film**.

Ved valg av **Still inn fotovisning**:

- Trykk på navigeringsknappene for å velge **Lysbildehast.** eller **BGM**.
- Trykk på navigeringsknappene for å bla og foreta aktuelle justeringer.

Ved valg av **Still inn video**:

- 1 Trykk på navigeringsknappene for å bla og foreta aktuelle justeringer. (Se side67)

Ved valg av **Still inn lyd**:

- 1 Trykk på navigeringsknappene for å vise **Lydmodus, Automatisk volum, Klar Tale II eller Balance**.
- 2 Trykk på navigeringsknappene for å bla og foreta aktuelle justeringer. (Se side72)

## Lytte til musikk

- 1 Trykk på navigeringsknappene for å bla til **Mine medier**, og trykk på **OK**.
- 2 Trykk på navigeringsknappene for å bla til **Musikk**, og trykk på **OK**.
- 3 Trykk på navigeringsknappene for å velge **Drive1** for å vise den tilkoblede USB-lagrings-enheten.
- 4 Trykk på navigeringsknappene for å bla til ønsket mappe, og trykk på **OK**.
- 5 Trykk på navigeringsknappene for å bla til ønsket fil, og trykk på **OK**.

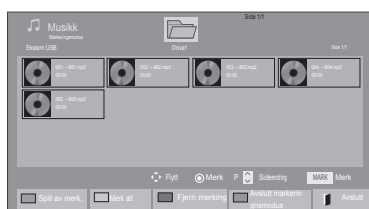
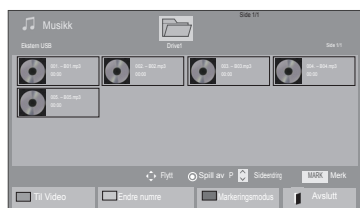

Meny	Beskrivelse
<b>Spill av merk.</b>	Vis den valgte musikkfilen.
<b>Merk alt</b>	Merk alle musikkfiler på skjermen.
<b>Fjern merking</b>	Opphev valg av alle merkede musikkfiler.
<b>Avslutt merke- ringsmodus</b>	Gå ut av Markeringsmodus.

6 Spille av musikk.

7 Styr avspillingen med disse knappene.

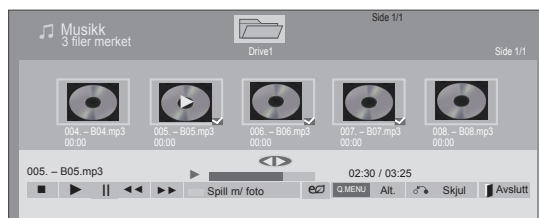



















Knapp	Beskrivelse
	Stopper avspillingen
	Spiller av en musikkfil
	Stanser avspillingen midlertidig eller fortsetter avspillingen
	Hopper til neste fil
	Hopper til forrige fil
	Under avspilling: Når du trykker på -knappen, avspilles den forrige musikkfilen. Når du trykker på -knappen, avspilles den neste musikkfilen.
Grønn knapp	Start avspillingen av de valgte musikkfilene, og gå deretter til <b>Foto</b> .
<b>ENERGY SAVING</b>	Trykk på knappen <b>ENERGY SAVING</b> gjentatte ganger for å endre lysstyrken på skjermen.
<b>Home eller Q.MENU</b>	Vis menyen Alt.
<b>Hide</b>	Skjuler alternativvinduet. Hvis du vil vise alternativene, trykker du på <b>OK</b> .
<b>EXIT</b>	Når du trykker på knappen <b>EXIT</b> mens musikkavspilleren vises, stanses bare musikken, og avspilleren vil ikke gå tilbake til vanlig TV-visning. Når du trykker på knappen <b>EXIT</b> mens musikken er stoppet eller mens musikkavspilleren er skjult, vil avspilleren gå tilbake til vanlig TV-visning.
<b>&lt; eller &gt;</b>	Når du bruker knappen <b>&lt;</b> eller <b>&gt;</b> under avspilling, vises en markør som viser posisjonen, på skjermen.

### Tips for avspilling av musikkfiler

- Denne enheten støtter ikke MP3-filer med ID3-kode.

## ! MERK

- Forhåndsvisningsbildet for filer som ikke støttes, vises kun som ikonet .
- Ugyldige filer vises kun som punktgrafikk .
- En ødelagt eller skadet musikkfil spilles ikke av, men viser 00:00 i spilletid.
- En musikkfil lastet ned fra en betalingstjeneste med copyrightbeskyttelse starter ikke, men viser feilaktig informasjon i spilletid.
- Hvis du trykker på knappen OK eller  eller        
- Knappene PLAY() , Pause() ,  ,  og  på fjernkontrollen er også tilgjengelige i denne modusen.
- Du kan bruke knappen  til å velge neste musikk, og knappen  til å velge forrige musikk.

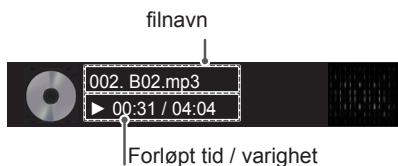

## Musikkalternativer

- 1 Trykk på **Q. MENU** for å vise **popup**-menyene.
- 2 Trykk på navigeringsknappene for å bla til **Still inn lydavspilling**, eller **Still inn lyd**, og trykk på **OK**.

## ! MERK

- Alternativverdier som endres i **Film**, påvirker ikke **Foto** og **Musikk**.
- Alternativverdier som endres i **Foto** og **Musikk** endres tilsvarende i **Foto** og **Musikk**, men ikke i **Film**.

Ved valg av **Still inn lydavspilling**:

- 1 Trykk på navigeringsknappene for å velge **Reperer** eller **Tilfeldig**.
- 2 Trykk på navigeringsknappene for å bla og foreta aktuelle justeringer.

Ved valg av **Still inn lyd**:

- 1 Trykk på navigeringsknappene for å velge **Lydmodus**, **Automatisk volum**, **Klar Tale II** eller **Balanse**.
- 2 Trykk på navigeringsknappene for å bla og foreta aktuelle justeringer.(Se side72)

## DivX-registreringskode

### Registrere DivX-koden

Kontroller og registrer DivX-registreringskoden for TV-en, slik at du kan leie eller kjøpe de nyeste filmene på [www.divx.com/vod](http://www.divx.com/vod). Når du skal spille av en leid eller kjøpt DivX-fil, bør filens registreringskode være den samme som TV-ens DivX-registreringskode.

- 1 Trykk på **Home** for å vise hovedmenyene.
- 2 Trykk på navigeringsknappene for å bla til **MINE MEDIER**, og trykk på **OK**.
- 3 Trykk på den blå knappen.
- 4 Trykk på navigeringsknappene for å bla til **DivX-registrerings- kode**, og trykk på **OK**.
- 5 Vis registreringskoden for TV-en.
- 6 Når du er ferdig, trykker du på **EXIT**. Du går tilbake til den forrige menyen ved å trykke på **BACK**.



### ! MERK

- Filmfiler støttes som følger.  
**Oppløsning:** under 1920 x 1080 piksler (B x H)  
**Rammefrekvens:** under 30 rammer/sek (1920 x 1080), under 60 rammer/sek (under 1280 x 720)
- Videokodek: MPEG 1, MPEG 2, MPEG 4, H.264/AVC, DivX 3.11, DivX 4.12, DivX 5.x, DivX 6, Xvid 1.00, Xvid 1.01, Xvid 1.02, Xvid 1.03, Xvid 1.10-beta1, Xvid 1.10-beta2, JPEG, VC1, Sorenson H.263/H.264.

### Deaktivere DivX-funksjonen

Deaktiver alle enhetene via webserveren, og blokker enhetene slik at de ikke kan aktiveres. Slett den eksisterende autentiseringsinformasjonen for å motta ny DivX-brukerautentisering for TV-en. Når denne funksjonen er brukt, kreves det ny DivX-brukerautentisering for å kunne vise DivX-filer med DRM.

- 1 Trykk på **Home** for å vise hovedmenyene.
- 2 Trykk på navigeringsknappene for å bla til **MINE MEDIER**, og trykk på **OK**.
- 3 Trykk på den blå knappen.
- 4 Trykk på navigeringsknappene for å bla til **Deaktivering**, og trykk på **OK**.
- 5 Trykk på navigeringsknappene for å velge **Ja** for å bekrefte.



- 6 Når du er ferdig, trykker du på **EXIT**. Du går tilbake til den forrige menyen ved å trykke på **BACK**.

# TILPASSE TV-INNSTILLINGER

## Vise hovedmenyene

- 1 Trykk på **Home** for å vise hovedmenyene.
- 2 Trykk på navigeringsknappene for å bla til én av følgende menyer, og trykk på **OK**.
- 3 Trykk på navigeringsknappene for å bla til ønsket innstilling eller alternativ, og trykk på **OK**.
- 4 Når du er ferdig, trykker du på **EXIT**.

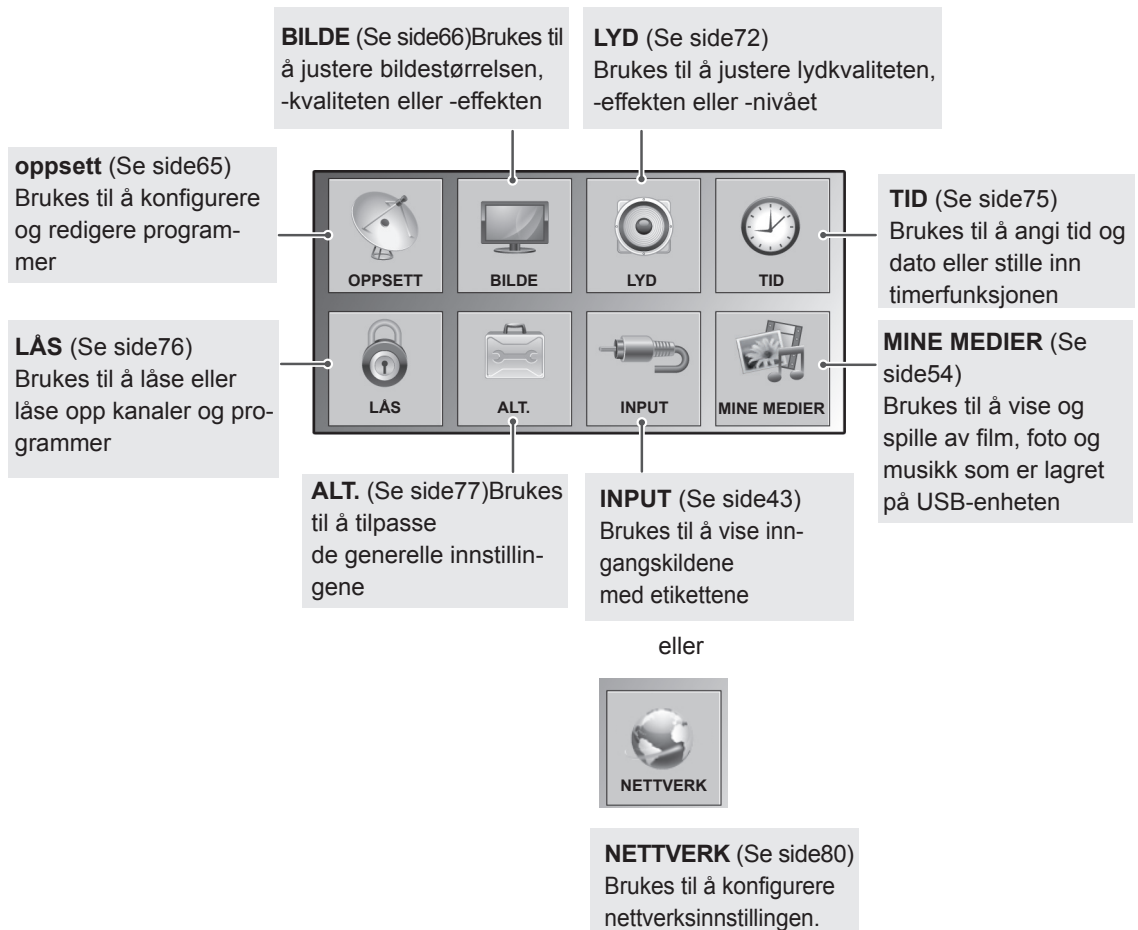



## Tilpasse innstillinger

### Innstillinger for OPPSETT

- Det viste bildet kan avvike fra TV-en din.

- 1 Trykk på **Home** for å vise hovedmenyene.
- 2 Trykk på navigeringsknappene for å bla til **SETUP**, og trykk på **OK**.
- 3 Trykk på navigeringsknappene for å bla til ønsket innstilling eller alternativ, og trykk på **OK**.  
- Du går tilbake til forrige nivå ved å trykke på **BACK**.
- 4 Når du er ferdig, trykker du på **EXIT**.



Nedenfor finner du informasjon om de tilgjengelige programinnstillingene:

Innstilling	Beskrivelse
<b>Aut. innstilling</b>	Fininnstiller og lagrer alle tilgjengelige programmer via antenne- eller kabelinngang (Se side30).
<b>Manuell innstilling</b>	Fininnstiller og lagrer ønskede programmer manuelt (Se side33).
<b>Stasjonsredig.</b>	Redigerer programmer (Se side35).
<b>Forsterker</b>	Angir best mulig følsomhet avhengig av signalmottaket (Se side35).
<b>CI-informasjon</b>	Med denne funksjonen kan du se enkelte krypterte tjenester (betalingstjenester).(Se side37).
<b>Innstilling av digital kabel-TV</b> (bare i kabelmodus)	Utvalget en bruker har å velge i på menyen <b>Tjenesteoperatør</b> , varierer avhengig av antallet <b>tjenesteoperatører</b> som støttes av det enkelte land. Hvis det bare finnes én <b>tjenesteoperatør</b> , kan denne funksjonen ikke aktiveres. Etter bytte av <b>tjenesteoperatør</b> vises en advarsel om at kanaloversikten blir slettet når du trykker på OK-knappen eller velger <b>Avslutt</b> , og et Aut. innstilling-vindu vises hvis du velger <b>JA</b> .(Se side32).

## BILDE-innstillinger





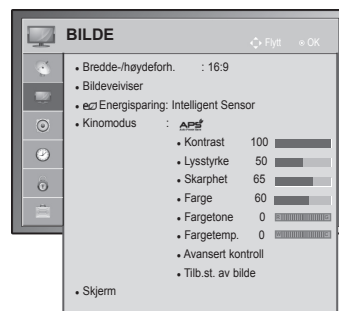









- Det viste bildet kan avvike fra TV-en din.

- 1 Trykk på **Home** for å vise hovedmenyene.
- 2 Trykk på navigeringsknappene for å bla til **BILDE**, og trykk på **OK**.
- 3 Trykk på navigeringsknappene for å bla til ønsket innstilling eller alternativ, og trykk på **OK**.  
- Du går tilbake til forrige nivå ved å trykke på **BACK**.
- 4 Når du er ferdig, trykker du på **EXIT**.



Nedenfor finner du informasjon om de tilgjengelige bildeinnstillingene.

Innstilling	Beskrivelse
<b>Bredde-/høydeforh.</b>	Brukes til å endre størrelsen på bildet, slik at det vises i optimal størrelse (Se side41).
<b>Bildeveiviser</b>	Brukes til å justere bildekvaliteten og kalibrere skjermen i henhold til instruksjonene på skjermen. De tilpassede alternativene lagres som <b>Ekspert1</b> i <b>Kinomodus</b> .
Standard	Modus for standard bildekvalitet. ( <b>Sortnivå, Hvitnivå, Fargetone, Farge, Horisontal skarphet, Vertikal skarphet, Baklys</b> (bare LCD-TV/LED-LCD-TV))
Foretrukket	Modus for brukerens foretrukne bildekvalitet. ( <b>Sortnivå, Hvitnivå, Fargetone, Farge, Skarphet, Dynamisk kontrast, Fargetemp., Baklys</b> (bare LCD-TV/LED-LCD-TV))
<p><b>! MERK</b></p> <ul style="list-style-type: none"> <li>• Hvis du stopper innstillingen før det endelige trinnet, blir ikke endringene brukt.</li> <li>• Hvis du bruker <b>bildeveiviseren</b>, slås energisparing av automatisk.</li> <li>• Hvis du vil tilbakestille endringer som er gjort av <b>bildeveiviseren</b>, bruker du <b>Tilb.st. av bilde</b> når <b>Kinomodus</b> er i <b>Ekspert1</b>.</li> <li>• I modusene RGB-PC/HDMI-PC/DVI-PC brukes ikke de endrede verdiene for <b>farge, fargetone</b> og <b>HV-skarphet</b>.</li> </ul>	
<b>Energisparing</b>	Reduserer strømforbruket ved å justere lysstyrken på skjermen.
<b>Alt.</b>	
Intelligent sensor (bare Plasma-TV) eller Automatisk (bare LCD-TV/LED-LCD-TV)	*Denne funksjonen er ikke inkludert for alle modeller. Lysstyrken justeres automatisk i henhold til omgivelsene.
Av	Funksjonen <b>Energisparing</b> er av
Minimum/Medium/Maksimum	Brukes til å angi lysstyrkenivå.
Skjerm av	Skjermen slås av om 3 sekunder.
<p><b>! MERK</b></p> <ul style="list-style-type: none"> <li>• Når du velger <b>Skjerm av</b>, slås skjermen av etter 3 sekunder, og <b>Skjerm av</b> starter.</li> <li>• Hvis du justerer <b>"Energisparing – Automatisk</b> (Avhengig av modell), <b>Maksimum</b>", vil ikke <b>Baklys</b>-funksjonen fungere. (Bare LCD-TV / LED-LCD-TV)</li> <li>• Hvis du justerer <b>"Energisparing – Intelligent Sensor"</b>, vil ikke <b>Skarphet, Farge, Fargetemperatur</b> fungere. (Bare Plasma-TV)</li> <li>• Hvis du velger <b>Automatisk</b>, justeres <b>Baklys</b> automatisk via intelligent sensor i henhold til omgivelsene hvis TV-en har intelligent sensor. (bare LCD-TV/LED-LCD-TV) (Avhengig av modell)</li> </ul>	

Innstilling	Beskrivelse
<b>Kinomodus</b>	Brukes til å velge ett av de forhåndsinnstilte bildene eller tilpasse alternativene i hver modus for å sikre at TV-skjermen har optimal ytelse. Du kan også tilpasse avanserte alternativer for hver modus. Hvilke forhåndsinnstilte kinomoduser som er tilgjengelige, avhenger av TV-en.
<b>Modus</b>	
Intelligent sensor (bare LCD-TV)	Justerer bildet i henhold til omgivelsene.
Dynamisk	Brukes til å justere videobildet for butikker ved å forbedre kontrast, lysstyrke, farge og skarphet.
Standard	Brukes til å justere bildet i vanlige omgivelser.
 (bare Plasma-TV)	Optimaliserer strømforbruket.
Kino,  Kino eller  Kino	Optimaliserer videobildet slik at det får kinokvalitet.
 Bright Room (bare Plasma-TV)	Dette er angivelsen for å optimalisere TV-visning i lyse rom.
Sport	Optimaliserer videobildet for mange og dynamiske bevegelser ved å forsterke primærfarger som hvit, grønn eller blå.
Spill	Optimaliserer videobildet for spilling på PC-er eller spill.
Bilde (Avhengig av modell)	Optimaliserer stillbildet som en fotofil i USB-modus. » f.eks. ved tilkobling til en ekstern enhet som et digitalt speilreflekskamera.
 Ekspert	Justerer videobildeinnstillingene for videoeksperter og generelle seere.
<div style="border: 1px solid black; padding: 10px;"> <p> <b>MERK</b></p> <ul style="list-style-type: none"> <li>• <b>Kinomodus</b> justerer TV-en for den beste bildevisningen. Velg forhåndsstilt verdi på <b>Kinomodus</b>-menyen basert på programkategorien.</li> <li>• Når Intelligent Sensor-funksjonen er aktivert, brukes det mest optimale bildet automatisk i henhold til omgivelsene.</li> <li>• Du kan også justere <b>Kinomodus</b> via <b>Q. Menu</b>.</li> <li>•  (Automatisk strømsparing): Reduser strømforbruket maksimalt uten å redusere bildekvaliteten. (bare Plasma-TV)</li> <li>• Hvis du justerer "<b>Kinomodus</b> –  <b>Kino</b>,  <b>Bright Room</b>", vil ikke funksjonen "<b>Energisparing</b> – <b>Intelligent Sensor</b>, <b>Minimum</b>, <b>Medium</b>, <b>Maksimum</b>" fungere. (bare Plasma-TV)</li> <li>• Hvis du justerer <b>Kinomodus</b> –  , vil ikke funksjonen <b>Energisparing</b> – <b>Av</b>, <b>Minimum</b>, <b>Medium</b> og <b>Maksimum</b> fungere. (bare Plasma-TV)</li> <li>»  <b>Kino</b> eller  <b>Kino</b> (bare Plasma-TV): Dette er kinokvalitetsmodusen som gir deg opplevelsen av å se en film hjemme. Brukeren vil ha glede av den beste skjermkvaliteten i en hvilken som helst film uten egne justeringer. Kino gjengir optimal skjermkvalitet når det er mørkest. Når du velger  <b>Kino</b>,  <b>Bright Room</b> endres Bredde-/høydeforh. til Ren scan.</li> <li>»  <b>Kino</b> (Thomlinson Holman's Experiment) er lyd- og videosertifiseringsstandarden THX som er etablert av George Lucas, som regisserte Star Wars-filmene, og Thomlinson. Dette er produktet som skal sertifiseres i THX-visningsområdet, og det garanterer skjermkvalitet som overgår visningsstandardspesifikasjonen i både maskinvare og programvare.</li> </ul> </div>	

Innstilling	Beskrivelse	
<b>TruMotion</b> (bare LCD-TV / LED-LCD-TV)	*Denne funksjonen er ikke inkludert for alle modeller. Brukes for å oppnå den beste bildekvaliteten uten noen uklare bevegelser eller hakking når du åpner et hurtigbilde eller en filmkilde. Denne funksjonen er deaktivert i modusen RGB-PC og HDMI-PC. Hvis du aktiverer <b>TruMotion</b> , kan det oppstå støy på skjermen. Hvis dette skjer, setter du <b>TruMotion</b> til <b>Av</b> . Hvis du velger <b>Kinomodus – Spill</b> , setter du <b>TruMotion</b> til <b>Av</b> .	
	<b>Alt.</b>	
	Høy	Gir mykere bildebevegelse.
	Lav	Gir mykere bildebevegelse. Bruk denne innstillingen til standardbruk.
	Av	Slå av TruMotion-funksjonen.
	Bruker	Brukeren kan justere nivåene for Judder og Blur i TruMotion-funksjonen hver for seg.
		Judder
Blur	Justerer etterbildet på skjermen.	
<b>SKJERM</b>	Brukes til å tilpasse visningsalternativene på PC-en.	
	<b>Alt.</b>	
	Oppløsning	Brukes til å velge riktig oppløsning for PC-en.
	Automatisk konfigurasjon	Brukes til å angi at alternativene for TV-skjermen skal optimaliseres automatisk.
	Posisjon	Setter bildet i riktig posisjon.
	Størrelse	Justerer bildestørrelsen.
	Klokkefase	Fjerner horisontale streker.
Tilbakestill	Gjenoppretter alternativene til standardinnstillingene.	

## Grunnleggende bildealternativer

Innstilling	Beskrivelse
<b>Baklyst</b> (bare LCD-TV / LED-LCD-TV)	Justerer lysstyrken på skjermen via styring av LCD-baklyset. Hvis du reduserer lysstyrkenivået, blir skjermen mørkere og strømforbruket reduseres uten at du mister videosignalet. <ul style="list-style-type: none"> <li>• Hvis du bruker "<b>Energisparing – Automatisk, Minimum, Medium, Maksimum</b>", er ikke <b>Baklyst</b> tilgjengelig.</li> <li>• Fordeler ved bruk av <b>baklyst</b> <ul style="list-style-type: none"> <li>– Elektrisitetsforbruket reduseres med opptil 60 %.</li> <li>– Den svarte lysstyrken reduseres. (Fordi svart har større dybde, kan du oppleve bedre definisjon.)</li> <li>– Du kan justere lysstyrken mens du opprettholder original signaloppløsning.</li> </ul> </li> </ul>
<b>Kontrast</b>	Øker eller reduserer gradienten for videosignalet. Du kan bruke <b>kontrastinnstillingen</b> når den lyse delen av bildet er mettet.
<b>Lysstyrke</b>	Justerer basisnivået til signalet i bildet.
<b>Skarphet</b>	Justerer skarpheten i overgangen mellom lyse og mørke felt i bildet. Jo lavere nivået er, jo mykere blir bildet.
<b>Farge</b>	Justerer alle fargenes intensitet.
<b>Fargetone</b>	Justerer balansen mellom rødt og grønt.
<b>Fargetemp.</b>	Sett til varm for å fremheve varme farger som rød, eller sett til kald for å fremheve kalde farger som blå.
<b>Avansert kontroll eller Ekspert kontroll</b>	Brukes til å tilpasse de avanserte alternativene
<b>Tilb.st. av bilde</b>	Brukes til å gjenopprette alternativene for hver modus til standardinnstillingene

**MERK**

- Du kan ikke justere farge, skarphet og fargetone i modusen RGB-PC / HDMI-PC.

## Avanserte bildealternativer (avhengig av modell)

Innstilling	Beskrivelse
<b>Dynamisk kontrast</b>	Justerer kontrasten for å holde den på optimalt nivå i henhold til skjermens lysstyrke. Bildet forbedres ved å gjøre lyse deler lysere og mørke deler mørkere.
<b>Dynamisk farge</b>	Justerer skjermfarger slik at de virker mer levende, rikere og klarere. Denne funksjonen forbedrer nyanse, metning og luminans slik at rød, blå, grønn og hvit virker mer levende.
<b>Clear White</b>	Gjør det hvite området på skjermen lysere og klarere.
<b>Hudfarge</b>	Justerer hudfargen i bildet slik at brukeren kan angi sin favoritt hudfarge.
<b>Støyreduksjon</b>	Reduserer skjermstøy uten å redusere bildekvaliteten.
<b>Digital støyreduksjon</b>	Reduserer støy i forbindelse med MPEG-komprimert video.
<b>Gamma</b>	Du kan justere lysstyrken til det mørke området og området med middels grått i bildet. <ul style="list-style-type: none"> <li>» Lav: Gjør de mørke og middels grå områdene lysere.</li> <li>» Medium: Uttrykker originale bildenivåer.</li> <li>» Høy: Gjør de mørke og middels grå områdene mørkere.</li> </ul>
<b>Sortnivå</b>	Sett sortnivået på skjermen til riktig nivå. Denne funksjonen er tilgjengelig i følgende moduser: AV (NTSC-M), HDMI, Komponent eller USB (bare Plasma-TV). <ul style="list-style-type: none"> <li>» Lav: Refleksjonen fra lerretet blir mørkere.</li> <li>» Høy: Refleksjonen fra lerretet blir lysere.</li> <li>» Automatisk: Setter sortnivået for skjermen til Høy eller Lav automatisk i samsvar med inngangssignalnivået.</li> </ul>
<b>Eye Care</b>	Justerer lysstyrken på skjermen for å forhindre at skjermen blir for lys. Gjør svært lyse bilder mørkere. Denne funksjonen er deaktivert i " <b>Kinomodus – Dynamisk, Kino, Ekspert1, Ekspert2, Intelligent Sensor</b> ".
<b>Ekte kino eller Filmmodus</b>	Gjør at videoklipp som er tatt opp på film, ser mer naturlig ut ved at hakkingen elimineres. DVD- og Blu-ray-filmer filmes med 24 bilder per sekund. Med LG RealCinema behandles hvert bilde konsekvent 5 ganger i 1/24 av ett sekund, noe som gir 120 bilder per sekund med TruMotion eller 2 ganger i 1/24 av et sekund, noe som gir 48 bilder per sekund uten TruMotion. Hakkingen elimineres dermed helt.
<b>Fargeregister</b>	Bruker farger maksimalt for å øke bildekvaliteten. <ul style="list-style-type: none"> <li>» Standard: Viser standard fargesett.</li> <li>» Bred: Øker antallet farger som brukes.</li> </ul>
<b>Kantforbedring</b>	Viser klarere og tydeligere, men likevel naturlige kanter i videoen.
<b>XVYCC</b> (tilgjengelig i Kino- og Ekspertmodus)	*Denne funksjonen er ikke inkludert for alle modeller. Denne funksjonen gjengir rikere farger. Denne funksjonen gjengir rike farger like mye som vanlige videosignaler. Denne funksjonen aktiveres i <b>Kinomodus – Kino, Ekspert</b> når xvYCC-signalet sendes via HDMI.
<b>Ekspertmønster</b> (tilgjengelig i Ekspertmodus)	Dette er mønsteret som er nødvendig for ekspertjustering. Denne funksjonen er aktivert i " <b>Kinomodus – Ekspert</b> " når du ser påDTV.
<b>Fargefilter</b>	Du bruker denne funksjonen når du skal filtrere de spesifikke fargene i videoen. Du kan bruke RGB-filteret til å angi fargemetning og nyanse nøyaktig.

**Avanserte bildealternativer (avhengig av modell)**

Innstilling	Beskrivelse		
<b>Fargetemperatur</b>	Plasma-TV	<p>a. Metode: 2 punkter</p> <ul style="list-style-type: none"> <li>• Mønster: Indre, ytre</li> <li>• Rød/grønn/blå kontrast, rød/grønn/blå lysstyrke: Justeringsområdet er fra -50 til +50.</li> </ul>	<p>b. Metode: 20-punkts IRE</p> <ul style="list-style-type: none"> <li>• IRE (Institute of Radio Engineers) er en enhet for å vise størrelsen på videosignalet, og kan angis til 5, 10, 15–100 Plasma-TV. Du kan justere Rød, Grønn eller Blå i henhold til hver innstilling.</li> <li>• Rød/Grønn/Blå: Justeringsområdet er fra -50 til +50.</li> </ul> <p>c. Bruk på alle innganger</p>
	LCD / LED-LCD-TV		<p>b. Metode: 10-punkts IRE</p> <ul style="list-style-type: none"> <li>• Mønster: Indre, ytre</li> <li>• IRE (Institute of Radio Engineers) er en enhet for å vise størrelsen for videosignalet, og kan stilles til 10, 20, 30–100. Du kan justere Rød, Grønn eller Blå i henhold til hver innstilling.</li> <li>• Luminans: Denne funksjonen viser den beregnede luminansverdien for 2,2 gamma. Du kan angi den ønskede luminansverdien på 100 IRE, og da vises målluminansverdien for 2,2 gamma ved hvert 10. trinn fra 10 IRE til 90 IRE.</li> <li>• Rød/Grønn/Blå: Justeringsområdet er fra -50 til +50.</li> </ul> <p>c. Bruk på alle innganger</p>
<b>Fargebehandlings-system</b>	<p>Fordi verktøyet brukes av ekspertene til å foreta justeringer ved hjelp av testmønstre, påvirker ikke dette andre farger, men kan brukes til å justere de 6 fargeområdene (Rød/Grønn/Blå/Cyan/Magenta/Gul).</p> <p>Fargeforskjellen vil kanskje ikke være merkbar selv når du foretar justeringer av den generelle videoen.</p> <p>Justerer Rød/Grønn/Blå/Gul/Cyan/Magenta.</p> <p>Fargene Rød/Grønn/Blå/Gul/Cyan/Magenta: Justeringsområdet er fra -30 til +30.</p> <p>Fargetonene Rød/Grønn/Blå/Gul/Cyan/Magenta: Justeringsområdet er fra -30 til +30.</p> <p>Denne funksjonen er deaktivert i modusen RGB-PC og HDMI-PC.</p>		

## LYD-innstillinger

- Det viste bildet kan avvike fra TV-en din.

- 1 Trykk på **Home** for å vise hovedmenyene.
- 2 Trykk på navigeringsknappene for å bla til **LYD**, og trykk på **OK**.
- 3 Trykk på navigeringsknappene for å bla til ønsket innstilling eller alternativ, og trykk på **OK**.
  - Du går tilbake til forrige nivå ved å trykke på **BACK**.
- 4 Når du er ferdig, trykker du på **EXIT**.

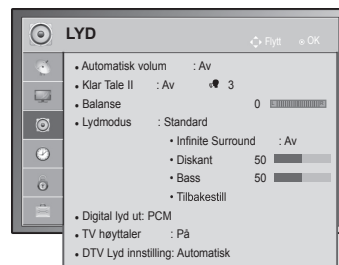

Nedenfor finner du informasjon om de tilgjengelige lydinnstillingene.

Innstilling	Beskrivelse																						
<b>Automatisk volum</b>	Aktiverer funksjonen Automatisk volum som holder lydnivået konsekvent når du skifter kanal. Siden kringkastingsstasjonene har ulike signalforhold, er det ikke sikkert lydnivået er jevnt.																						
<b>Klar tale II</b>	Brukes til å angi om tale skal gjøres klarere. Hvis du aktiverer denne funksjonen, kan du justere klarheten. <div style="border: 1px solid black; padding: 5px; margin-top: 10px;"> <p><b>! MERK</b></p> <ul style="list-style-type: none"> <li>• Hvis du velger <b>På</b> for <b>Klar tale II</b>, vil ikke funksjonen <b>Infinite Surround</b> fungere.</li> <li>• Velg nivåer fra '-6' til '+6'.</li> </ul> </div>																						
<b>Balanse</b>	Brukes til å justere balansen mellom venstre og høyre høyttaler i henhold til omgivelsene.																						
<b>Lydmodus</b>	Brukes til å velge én av de forhåndsinnstilte lydmodusene eller tilpasse alternativer i hver modus. <table border="1" style="width: 100%; margin-top: 5px;"> <thead> <tr> <th colspan="2">Modus</th> </tr> </thead> <tbody> <tr> <td>Standard</td> <td>Velg når du ønsker standard lyd kvalitet.</td> </tr> <tr> <td>Musikk</td> <td>Velg når du skal lytte til musikk.</td> </tr> <tr> <td>Kino</td> <td>Velg når du skal se på filmer.</td> </tr> <tr> <td>Sport</td> <td>Velg når du skal se på sportsprogrammer.</td> </tr> <tr> <td>Spill</td> <td>Velg når du spiller.</td> </tr> </tbody> </table> <table border="1" style="width: 100%; margin-top: 5px;"> <thead> <tr> <th colspan="2">Alt.</th> </tr> </thead> <tbody> <tr> <td>Infinite Surround</td> <td><b>Infinite Surround</b> er en patentert lydbehandlingsteknologi fra LG som leverer 5.1-surroundlydinntrykk med to fronthøyttalere.</td> </tr> <tr> <td>Diskant</td> <td>Styrer den dominerende lyden i lydgjengivelsen. Hvis du øker diskanten, blir det høyere frekvensområdet mer fremtredende.</td> </tr> <tr> <td>Bass</td> <td>Styrer de mykere lydene i lydgjengivelsen. Hvis du øker bassen, blir det lavere frekvensområdet mer fremtredende.</td> </tr> <tr> <td>Tilbakestill</td> <td>Tilbakestiller lydmodusen til standardinnstillingen.</td> </tr> </tbody> </table>	Modus		Standard	Velg når du ønsker standard lyd kvalitet.	Musikk	Velg når du skal lytte til musikk.	Kino	Velg når du skal se på filmer.	Sport	Velg når du skal se på sportsprogrammer.	Spill	Velg når du spiller.	Alt.		Infinite Surround	<b>Infinite Surround</b> er en patentert lydbehandlingsteknologi fra LG som leverer 5.1-surroundlydinntrykk med to fronthøyttalere.	Diskant	Styrer den dominerende lyden i lydgjengivelsen. Hvis du øker diskanten, blir det høyere frekvensområdet mer fremtredende.	Bass	Styrer de mykere lydene i lydgjengivelsen. Hvis du øker bassen, blir det lavere frekvensområdet mer fremtredende.	Tilbakestill	Tilbakestiller lydmodusen til standardinnstillingen.
Modus																							
Standard	Velg når du ønsker standard lyd kvalitet.																						
Musikk	Velg når du skal lytte til musikk.																						
Kino	Velg når du skal se på filmer.																						
Sport	Velg når du skal se på sportsprogrammer.																						
Spill	Velg når du spiller.																						
Alt.																							
Infinite Surround	<b>Infinite Surround</b> er en patentert lydbehandlingsteknologi fra LG som leverer 5.1-surroundlydinntrykk med to fronthøyttalere.																						
Diskant	Styrer den dominerende lyden i lydgjengivelsen. Hvis du øker diskanten, blir det høyere frekvensområdet mer fremtredende.																						
Bass	Styrer de mykere lydene i lydgjengivelsen. Hvis du øker bassen, blir det lavere frekvensområdet mer fremtredende.																						
Tilbakestill	Tilbakestiller lydmodusen til standardinnstillingen.																						



Innstilling	Beskrivelse									
<b>Digital lyd ut</b>	Med denne funksjonen kan du velge ønsket digital lydutgang. Hvis Dolby Digital er tilgjengelig, og du velger Automatisk på menyen Digital lyd ut, settes SPDIF-utdata (Sony Philips Digital InterFace) til Dolby Digital. Hvis Auto er valgt på menyen Digital Audio Out mens Dolby Digital ikke er tilgjengelig, vil SPDIF vises som PCM (pulsodemodulering). Selv om både Dolby Digital og Språk for lyd er konfigurert i en kanal som kringkaster Dolby Digital-lyd, er det bare Dolby Digital som spilles av.									
	<table border="1"> <thead> <tr> <th>Element</th> <th>Lydingang</th> <th>Digital lyd ut</th> </tr> </thead> <tbody> <tr> <td>Automatisk</td> <td>MPEG Dolby Digital Dolby Digital Plus HE-AAC</td> <td>PCM Dolby Digital Dolby Digital Dolby Digital</td> </tr> <tr> <td>PCM</td> <td>Alle</td> <td>PCM</td> </tr> </tbody> </table>	Element	Lydingang	Digital lyd ut	Automatisk	MPEG Dolby Digital Dolby Digital Plus HE-AAC	PCM Dolby Digital Dolby Digital Dolby Digital	PCM	Alle	PCM
	Element	Lydingang	Digital lyd ut							
	Automatisk	MPEG Dolby Digital Dolby Digital Plus HE-AAC	PCM Dolby Digital Dolby Digital Dolby Digital							
PCM	Alle	PCM								
<b>TV-høytaler</b>	<p>Slår på den interne høytaleren til TV-en når det brukes et eksternt hi-fi-system. Du kan bruke TV-høytaleren som en lydutgangsenhet, selv om det ikke finnes noen videoinngang.</p> <div style="border: 1px solid black; padding: 10px; margin-top: 10px;"> <p> <b>MERK</b></p> <ul style="list-style-type: none"> <li>Når <b>TV-høytaleren</b> slås av mens Simplink-hjemmekinoen er i drift, veksler lydutgangen automatisk til hjemmekinohøytaleren, men når <b>TV-høytaleren</b> slås på, går lyden ut gjennom <b>TV-høytaleren</b>.</li> <li>Noen menyer i <b>LYD</b> deaktiveres når <b>TV-høytaleren</b> slås av.</li> </ul> </div>									
<b>DTV Lyd innstilling</b> (bare i digitalmodus)	Når det finnes forskjellige lydtyper et inngangssignal, kan du med denne funksjonen velge lydtypen du ønsker.									
	<table border="1"> <thead> <tr> <th colspan="2">Modus</th> </tr> </thead> <tbody> <tr> <td>Automatisk</td> <td>Genererer utdata automatisk i rekkefølgen <b>HE-AAC &gt; Dolby Digital+ &gt; Dolby Digital &gt; MPEG</b>. (Unntatt Italia) Genererer utdata automatisk i rekkefølgen <b>HE-AAC &gt; Dolby Digital+ &gt; MPEG &gt; Dolby Digital</b>. (Bare Italia)</td> </tr> <tr> <td>HE-AAC, Dolby Digital+, Dolby Digital, MPEG</td> <td>Brukes til å velge ønsket lydtype. Eksempel: Hvis du velger <b>MPEG</b>, blir <b>MPEG</b> alltid utdata. Hvis MPEG ikke støttes, brukes en annen lydtype.</td> </tr> </tbody> </table>	Modus		Automatisk	Genererer utdata automatisk i rekkefølgen <b>HE-AAC &gt; Dolby Digital+ &gt; Dolby Digital &gt; MPEG</b> . (Unntatt Italia) Genererer utdata automatisk i rekkefølgen <b>HE-AAC &gt; Dolby Digital+ &gt; MPEG &gt; Dolby Digital</b> . (Bare Italia)	HE-AAC, Dolby Digital+, Dolby Digital, MPEG	Brukes til å velge ønsket lydtype. Eksempel: Hvis du velger <b>MPEG</b> , blir <b>MPEG</b> alltid utdata. Hvis MPEG ikke støttes, brukes en annen lydtype.			
	Modus									
Automatisk	Genererer utdata automatisk i rekkefølgen <b>HE-AAC &gt; Dolby Digital+ &gt; Dolby Digital &gt; MPEG</b> . (Unntatt Italia) Genererer utdata automatisk i rekkefølgen <b>HE-AAC &gt; Dolby Digital+ &gt; MPEG &gt; Dolby Digital</b> . (Bare Italia)									
HE-AAC, Dolby Digital+, Dolby Digital, MPEG	Brukes til å velge ønsket lydtype. Eksempel: Hvis du velger <b>MPEG</b> , blir <b>MPEG</b> alltid utdata. Hvis MPEG ikke støttes, brukes en annen lydtype.									
	Se side77 (Valg av lydpråk)									

**Stereo / tospråklig mottak (bare i analog modus)**

Når et program er valgt, vises lydinformasjonen for stasjonen med programnummer og stasjonsnavn.

- 1 Trykk på **Q. MENU**, og trykk på Navigering for å vise **Lyd** eller **Språk for lyd**, og trykk på **OK**.
- 2 Trykk på navigeringsknappene for å bla til lydutgangen, og trykk på **OK**.

Kringkasting	Skjermvisning
Mono	MONO
Stereo	STEREO
Tospråklig	DUAL I, DUAL II, DUAL I+II

- **Skifte fra stereo til mono lyd**

Hvis stereosignalet er svakt ved stereomottak, kan du bytte til mono. I monomottak vil klarheten i lyden forbedres.

- **Valg av språk ved tospråklige sendinger**

Hvis et program kan mottas på to språk, kan du bytte til DUAL I, DUAL II eller DUAL I+II.

**DUAL I** Sender det primære kringkastingsspråket til høyttalerne.

**DUAL II** Sender det sekundære kringkastingsspråket til høyttalerne.

**DUAL I+II** Sender et separat språk til hver høyttaler.

**Nicam-mottak (bare i analog modus)**

Hvis TV-en har mottaker for NICAM-mottak, kan den motta NICAM digitallyd (Near Instantaneous Companding Audio Multiplex) av høy kvalitet.

Lydutgangen kan velges i henhold til typen kringkasting som mottas.

- 1 Hvis du mottar **NICAM** mono, kan du velge **NICAM MONO** eller **FM MONO**.
- 2 Hvis du mottar **NICAM** stereo, kan du velge **NICAM STEREO** eller **FM MONO**.  
Hvis stereosignalet er svakt, kan du bytte til **FM MONO**.
- 3 Hvis du mottar **NICAM** dual, kan du velge **NICAM DUAL I**, **NICAM DUAL II** eller **NICAM DUAL I+II** eller **FM MONO**.

**Valg av høyttalerlydutgang**

I modusen AV, Komponent, RGB og HDMI kan du velge utgangslyd for venstre og høyre høyttaler. Velg lyd ut.

**L+R:** Lydsignalet fra L-lydinngangen sendes til venstre høyttaler, og lydsignalet fra R-lydinngangen sendes til høyre høyttaler.

**L+L:** Lydsignalet fra L-lydinngangen sendes til venstre og høyre høyttaler.

**R+R:** Lydsignalet fra R-lydinngangen sendes til venstre og høyre høyttaler.

## TID-innstillinger

- Det viste bildet kan avvike fra TV-en din.

- 1 Trykk på **Home** for å vise hovedmenyene.
- 2 Trykk på navigeringsknappene for å bla til **TID**, og trykk på **OK**.
- 3 Trykk på navigeringsknappene for å bla til ønsket innstilling eller alternativ, og trykk på **OK**.  
- Du går tilbake til forrige nivå ved å trykke på **BACK**.
- 4 Når du er ferdig, trykker du på **EXIT**.

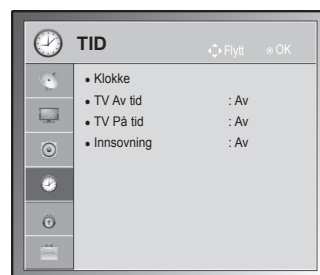

Nedenfor finner du informasjon om de tilgjengelige tidsinnstillingene.

Innstilling	Beskrivelse												
<b>Klokke</b>	<p>Brukes til å angi tid, dato, tidssone og sommertid. Tiden angis automatisk i henhold til et digitalt kanalsignal som omfatter tidsinformasjon fra kringkastingstasjonen. Hvis ikke, må tiden og datoen angis manuelt.</p> <div style="border: 1px solid black; padding: 10px; margin: 10px 0;"> <p><b>! MERK</b></p> <ul style="list-style-type: none"> <li>• TV-tiden stilles ut fra informasjonen om tidsforskyvningen i tidssonen og GMT (Greenwich Mean Time) som mottas sammen med kringkastingssignalet, og tiden stilles automatisk av et digitalt signal.</li> <li>• Hvis navnet på byen i Tidssone settes til forskyvning, kan klokkeslettet endres med én time.</li> <li>• <b>Tidssone</b>-menyen kan endres i <b>Automodus</b>.</li> </ul> </div> <table border="1" style="width: 100%; border-collapse: collapse;"> <thead> <tr> <th style="text-align: left;">Tidssone</th> <th style="width: 50%;"></th> </tr> </thead> <tbody> <tr><td>Magadan, Kamchatka</td><td rowspan="9"> <p>Denne tabellen viser ni tidssoner i Russland, og når brukeren velger tidssonen for hans eller hennes område, stilles tiden automatisk inn for tilhørende område.</p> <p>Selv om brukeren velger hans eller hennes område, kan det likevel hende at brukeren må velge forskyvningen fra tidssonen for å stille inn riktig tid hvis kringkastingstasjonens lokale tidsforskyvning ikke tilbys, eller hvis regioninformasjonen ikke stemmer.</p> </td> </tr> <tr><td>Vladivostok</td></tr> <tr><td>Yakutsk</td></tr> <tr><td>Irkutsk</td></tr> <tr><td>Krasnoyarsk</td></tr> <tr><td>Omsk</td></tr> <tr><td>Yekaterinburg</td></tr> <tr><td>Moskva, Samara</td></tr> <tr><td>Kaliningrad</td></tr> </tbody> </table>	Tidssone		Magadan, Kamchatka	<p>Denne tabellen viser ni tidssoner i Russland, og når brukeren velger tidssonen for hans eller hennes område, stilles tiden automatisk inn for tilhørende område.</p> <p>Selv om brukeren velger hans eller hennes område, kan det likevel hende at brukeren må velge forskyvningen fra tidssonen for å stille inn riktig tid hvis kringkastingstasjonens lokale tidsforskyvning ikke tilbys, eller hvis regioninformasjonen ikke stemmer.</p>	Vladivostok	Yakutsk	Irkutsk	Krasnoyarsk	Omsk	Yekaterinburg	Moskva, Samara	Kaliningrad
Tidssone													
Magadan, Kamchatka	<p>Denne tabellen viser ni tidssoner i Russland, og når brukeren velger tidssonen for hans eller hennes område, stilles tiden automatisk inn for tilhørende område.</p> <p>Selv om brukeren velger hans eller hennes område, kan det likevel hende at brukeren må velge forskyvningen fra tidssonen for å stille inn riktig tid hvis kringkastingstasjonens lokale tidsforskyvning ikke tilbys, eller hvis regioninformasjonen ikke stemmer.</p>												
Vladivostok													
Yakutsk													
Irkutsk													
Krasnoyarsk													
Omsk													
Yekaterinburg													
Moskva, Samara													
Kaliningrad													

Innstilling	Beskrivelse
<b>TV Av tid / TV På tid</b>	<p>Brukes til å stille inn tid for når TV-en skal slås på eller av automatisk. Hvis du vil bruke denne funksjonen, bør du stille inn gjeldende tid og dato på forhånd.</p> <div style="border: 1px solid gray; padding: 10px; margin-top: 10px;"> <p><b>!</b> <b>MERK</b></p> <ul style="list-style-type: none"> <li>Hvis du ikke trykker på en knapp innen 2 timer etter at TV-en er slått på med TV På tid-funksjonen, settes TV-en automatisk i standbymodus. (Unntatt 22/26/32LK335C, 32/37/42LK455C, 19/22/26/32LV255C, 32/37/42/47LV355C)</li> <li>Hvis du stiller inn samme tid for både TV Av tid- og TV På tid-funksjonen, overstyres TV Av tid-funksjonen TV På tid-funksjonen.</li> </ul> </div>
<b>Innsøvning</b>	Angir tid til TV-en skal slås av. Hvis du slår av TV-en og deretter slår den på igjen, settes Innsøvning til av.

## LÅS-innstillinger

- Det viste bildet kan avvike fra TV-en din.

- 1 Trykk på **Home** for å vise hovedmenyene.
- 2 Trykk på navigeringsknappene for å bla til **LÅS**, og trykk på **OK**.
- 3 Trykk på navigeringsknappene for å bla til ønsket innstilling eller alternativ, og trykk på **OK**.  
- Du går tilbake til forrige nivå ved å trykke på **BACK**.
- 4 Når du er ferdig, trykker du på **EXIT**.



Nedenfor finner du informasjon om de tilgjengelige låsinnstillingene.

Innstilling	Beskrivelse
<b>Lås system</b>	Aktiverer eller deaktiverer låsesystemet.
<b>Angi passord</b>	Brukes til å endre det 4-sifrede passordet. Standard-PIN-koden er 0 0 0 0. Hvis Frankrike er angitt som Land, er passordet ikke 0, 0, 0, 0, men 1, 2, 3, 4. Passordet kan ikke være 0, 0, 0, 0 hvis Frankrike er angitt som Land. Trykk på 0, 3, 2, 5 på fjernkontrollen hvis du har glemt passordet.
<b>Blokker Program</b>	Trykk på den grønne knappen for å blokkere programmer som er uegnede for barn. Lås-ikonet vises foran de blokkerte programmene. Programmene kan velges, men skjermen er tom, og lyden er dempet. Hvis du vil se på en låst kanal, må du angi passordet. Denne funksjonen kan brukes når <b>Lås system</b> er <b>På</b>
<b>Foreldreveiledning</b> (Bare i digital modus)	Denne funksjonen fungerer på grunnlag av informasjon fra kringkastingsstasjonen. Hvis signalet har feil informasjon, fungerer dermed ikke denne funksjonen. Det kreves et passord for å kunne gå inn i denne menyen. TV-en er programmert til å "huske" hvilken innstilling den sist er satt til, også etter at den er slått av. Hindrer barn i å se visse voksenprogrammer, ut fra de angitte klassifiseringene. Angi et passord for å se på et blokkert program. Sensur varierer fra land til land.
<b>Inngangsblokkering</b>	Blokker inngangskildene. Denne funksjonen kan brukes når <b>Lås system</b> er <b>På</b>
<b>Barnelås</b>	Låser eller låser opp knappene på TV.

## ALT.-innstillinger

- Det viste bildet kan avvike fra TV-en din.



- 1 Trykk på **Home** for å vise hovedmenyene.
- 2 Trykk på navigeringsknappene for å bla til **ALT.**, og trykk på **OK**.
- 3 Trykk på navigeringsknappene for å bla til ønsket innstilling eller alternativ, og trykk på **OK**.  
- Du går tilbake til forrige nivå ved å trykke på **BACK**.
- 4 Når du er ferdig, trykker du på **EXIT**.



Nedenfor finner du informasjon om de tilgjengelige generelle innstillingene.

Innstilling	Beskrivelse																
<b>Språk</b>	Brukes til å velge språk for skjermen eller lyden.																
<b>Alt.</b>																	
Menyspråk	Velg ønsket språk.																
Språk for lyd	<p>Med lydfunksjonen kan du velge ønsket språk. Hvis det ikke sendes lyddata på det valgte språket, avspilles lyden i standardspråket.</p> <p><b>Informasjon om lydpråket på skjermen</b></p> <table border="1"> <thead> <tr> <th>Skjerm</th> <th>Status</th> </tr> </thead> <tbody> <tr> <td>Ikke tilgj.</td> <td>Ikke tilgjengelig</td> </tr> <tr> <td><b>MPEG</b></td> <td>MPEG-lyd</td> </tr> <tr> <td><b>D</b></td> <td>Dolby Digital-lyd</td> </tr> <tr> <td><b>ABC</b></td> <td>Lyd for "personer med synssvekkelse"</td> </tr> <tr> <td><b>ABC</b></td> <td>Lyd for "personer med hørselshemming"</td> </tr> <tr> <td><b>D+</b></td> <td>Dolby Digital Plus Audio</td> </tr> <tr> <td><b>HE-AAC</b></td> <td>HE-AAC-lyd</td> </tr> </tbody> </table>	Skjerm	Status	Ikke tilgj.	Ikke tilgjengelig	<b>MPEG</b>	MPEG-lyd	<b>D</b>	Dolby Digital-lyd	<b>ABC</b>	Lyd for "personer med synssvekkelse"	<b>ABC</b>	Lyd for "personer med hørselshemming"	<b>D+</b>	Dolby Digital Plus Audio	<b>HE-AAC</b>	HE-AAC-lyd
Skjerm	Status																
Ikke tilgj.	Ikke tilgjengelig																
<b>MPEG</b>	MPEG-lyd																
<b>D</b>	Dolby Digital-lyd																
<b>ABC</b>	Lyd for "personer med synssvekkelse"																
<b>ABC</b>	Lyd for "personer med hørselshemming"																
<b>D+</b>	Dolby Digital Plus Audio																
<b>HE-AAC</b>	HE-AAC-lyd																
Språk for undertekst	<p>Bruk undertekstfunksjonen når to eller flere undertekstspråk kringkastes. Hvis det ikke sendes undertekstdata på det valgte språket, vises teksten på standardspråket.</p> <p><b>Informasjon om tekstpråket på skjermen</b></p> <table border="1"> <thead> <tr> <th>Skjerm</th> <th>Status</th> </tr> </thead> <tbody> <tr> <td>Ikke tilgj.</td> <td>Ikke tilgjengelig</td> </tr> <tr> <td><b>TXI</b></td> <td>Teletekst Undertekst</td> </tr> <tr> <td><b>ABC</b></td> <td>Teksting for hørselshemmede</td> </tr> </tbody> </table>	Skjerm	Status	Ikke tilgj.	Ikke tilgjengelig	<b>TXI</b>	Teletekst Undertekst	<b>ABC</b>	Teksting for hørselshemmede								
Skjerm	Status																
Ikke tilgj.	Ikke tilgjengelig																
<b>TXI</b>	Teletekst Undertekst																
<b>ABC</b>	Teksting for hørselshemmede																
Tekstspråk	I digital modus bruker du funksjonen Tekstspråk når to eller flere språk for tekst-TV kringkastes. Hvis data for tekst-TV på et valgt språk ikke kringkastes, vises standardspråket for tekst-TV.																
<p><b>! MERK</b></p> <ul style="list-style-type: none"> <li>• Hvis språkene du har valgt som hovedspråk for lyd, undertekster og tekst-TV, ikke har støtte, kan du velge språk i sekundærkategorien.</li> <li>• Lyd/undertekst kan vises i enklere form med 1 til 3 tegn såfremt det sendes av tjenesteleverandøren.</li> <li>• Hvis du har valgt tilleggslid (lyd for personer med synssvekkelse/hørselshemming), kan noe av hovedlydsporet høres.</li> </ul>																	

Innstilling	Beskrivelse	
<b>Land</b>	<p>Brukes til å velge ønsket land.</p> <div style="border: 1px solid black; padding: 10px; margin-top: 10px;"> <p> <b>MERK</b></p> <ul style="list-style-type: none"> <li>• Hvis du ikke fullfører oppsettet av installasjonsveiledningen, ved å trykke på BACK eller hvis du får tidsavbrudd på skjermmenyen, vil installasjonsmenyen fortsatt vises til oppsettet er fullført hver gang TV-en slås av.</li> <li>• Hvis du velger feil land, kan det være at tekst-TV ikke vises korrekt på skjermen, og at det oppstår problemer ved bruk av tekst-TV.</li> <li>• CI (Common Interface – Felles grensesnitt)-funksjonen kan kanskje ikke brukes, avhengig av landets kringkastingsforhold.</li> <li>• Det kan hende at kontrollknappene for DTV-modus ikke fungerer, avhengig av kringkastingsforhold i ulike land.</li> <li>• I land uten fast regulering av digital kringkasting kan noen DTV-funksjoner være uvirksomme, avhengig av forhold rundt digital kringkasting.</li> <li>• Den nasjonale innstillingen "UK" bør bare være aktivert i Storbritannia.</li> <li>• Hvis den nasjonale innstillingen er satt til "--", er europeiske kabelbaserte digitale standardkringkastingsprogrammer tilgjengelige, men det kan hende at noen DTV-funksjoner ikke virker som de skal.</li> </ul> </div>	
<b>Hjelp til funksjonshemmede</b> (bare i digital modus)	<b>Alt.</b>	
	Hørselshemmede	Denne funksjonen brukes for hørselshemmede.
	Lydbeskrivelse	Denne funksjonen er for blinde og tilbyr ekstra forklarende lyd som beskriver situasjonen i et TV-program i tillegg til den grunnleggende lyden. Hvis du velger <b>Lydbeskrivelse på</b> , gis grunnleggende lyd og lydbeskrivelse bare for programmene som har lydbeskrivelse inkludert.
	Lydstyrke	Endrer nivået for lydbeskrivelse
	Pip	Piper når et program med lydbeskrivelsesinformasjon velges
<b>ISM-metode</b> (bare Plasma-TV)	Et statisk bilde som vises på skjermen i lengre perioder, vil resultere i et spøkelsesbilde som forblir der selv når du endrer bildet. Unngå at statiske bilder blir på skjermen i lengre perioder.	
	<b>Alt.</b>	
	Hvitvask	Hvitvask fjerner permanente bilder fra skjermen. Merk: Et permanent bilde som har blitt for lenge på skjermen, kan være umulig å fjerne fullstendig med hvitvask.
	Orbiter	Orbiter kan bidra til å forhindre spøkelsesbilder. Det er likevel best å unngå at et statisk bilde forblir på skjermen. For å unngå et permanent bilde på skjermen vil skjerm-bildet flytte seg hvert 2. minutt.
	Fargevask	Skjermbildet beveger seg litt, og fargeblokken og det hvite mønsteret vises vekselvis. Det er vanskelig å se at noe etterbilde mens det midlertidige etterbildet fjernes og fargemønsteret kjører.
<b>Strømindikator</b> (bare LCD / LED-LCD-TV)	Brukes til å slå på eller av indikatorlyset på TV-en. Hvis du velger 3D-modus, slås strømindikatoren automatisk av.	
	<b>Alt.</b>	
	Standby Lys	Brukes til å slå på eller av indikatorlyset i standbymodus.
	Strøm Lys	Brukes til å slå på eller av indikatorlyset når du slår på strømmen.

Innstilling	Beskrivelse	
<b>Data Service</b> (bare i Irland.)	Med denne funksjonen kan brukere velge mellom MHEG (Digital Teletext) og Teletext hvis begge finnes samtidig.	
<b>Fabr.tilbakest.</b>	Denne funksjonen initialiserer alle innstillinger.  <div style="border: 1px solid black; border-radius: 10px; padding: 10px; margin: 10px 0;"> <p> <b>MERK</b></p> <ul style="list-style-type: none"> <li>• Hvis <b>Lås system er På</b> og du glemmer passordet, trykker du på 0, 3, 2, 5 på fjernkontrollen.</li> </ul> </div>	
<b>Angi ID</b>	Legger til en ID for de tilkoblede enhetene	
<b>Modusinnstilling</b>	Standardvalget er <b>Hjemmebruk</b> . Vi anbefaler å stille inn TV-en på <b>Hjemmebruk</b> for å oppnå best mulig bilde i hjemmemiljøet.	
	<b>Alt.</b>	
	Hjemmebruk	Velger hjemmebruk for hjemmemiljøet.
	Lagre demo	Velger den for butikkmiljøet.
Demo Modus	Angir at det skal vises informasjon om TV-ens spesialfunksjoner. Du kan avbryte demomodus ved å trykke på hvilken som helst knapp unntatt knappene for lydstyrke og demping.  <div style="border: 1px solid black; border-radius: 10px; padding: 10px; margin: 10px 0;"> <p> <b>MERK</b></p> <ul style="list-style-type: none"> <li>• Det er ikke mulig å bruke <b>Demo Modus</b> i <b>Hjemmebruk</b>-modusen.</li> <li>• I <b>Lagre demo</b> settes <b>Demo Modus</b> automatisk til <b>På</b>.</li> <li>• Når <b>Demo Modus</b> er satt til <b>Av</b> i <b>Lagre demo</b>, <b>kjøres ikke Demo Modus</b>, og bare skjermen tilbakestilles.</li> <li>• Skjermen tilbakestilles automatisk etter 5 minutter i <b>Demo Modus</b>.</li> </ul> </div>	

## NETTVERK-innstillinger

- Det viste bildet kan avvike fra TV-en din.

(Avhengig av modell.)

- 1 Trykk på **Home** for å vise hovedmenyene.
- 2 Trykk på navigeringsknappene for å bla til **NETTVERK**, og trykk på **OK**.
- 3 Trykk på navigeringsknappene for å bla til ønsket innstilling eller alternativ, og trykk på **OK**.  
- Du går tilbake til forrige nivå ved å trykke på **BACK**.
- 4 Når du er ferdig, trykker du på **EXIT**.

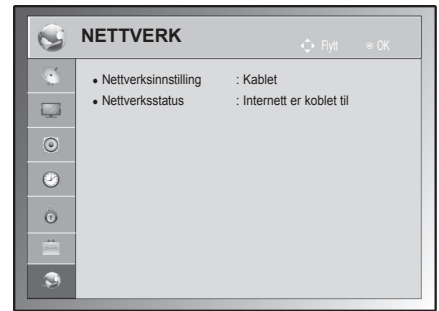

Nedenfor finner du informasjon om de tilgjengelige nettverksinnstillingene.

Innstilling	Beskrivelse
<b>Network Setting</b>	Brukes til å konfigurere nettverksinnstillingene (Se side52).
<b>Nettverksstatus</b>	Brukes til å vise nettverksstatusen (Se side53).



## KOBLE TIL

Koble ulike eksterne enheter til TV-en og bytt inngangsmodus for å velge en ekstern enhet. Hvis du vil ha mer informasjon om tilkobling av eksterne enheter, kan du se manualen som fulgte med enhetene.

De tilgjengelige eksterne enhetene er: HD-mottakere, DVD-spillere, videospillere, lydssystemer, USB-lagringenheter, PC-er, spillenheter og andre eksterne enheter.



### MERK

- Hvis du tar opp et TV-program på en DVD-spiller eller en videospiller, må du koble inn-gangskabelen for TV-signalet til TV-en via en DVD-spiller eller videospiller. Hvis du vil ha mer informasjon om opptak, kan du se manualen som fulgte med den tilkoblede enheten.
- Hvilke eksterne enheter som kan kobles til, avhenger av modell.
- Koble eksterne enheter til TV-en uavhengig av rekkefølgen på TV-portene.

## Oversikt over tilkobling

Koble ulike eksterne enheter til portene på bakpanelet på TV-en.

- 1 Finn den eksterne enheten du vil koble til TV-en, som vist i illustrasjonen nedenfor.
- 2 Kontroller tilkoblingstypen til den eksterne enheten.
- 3 Gå til riktig illustrasjon, og kontroller tilkoblingsinformasjonen.

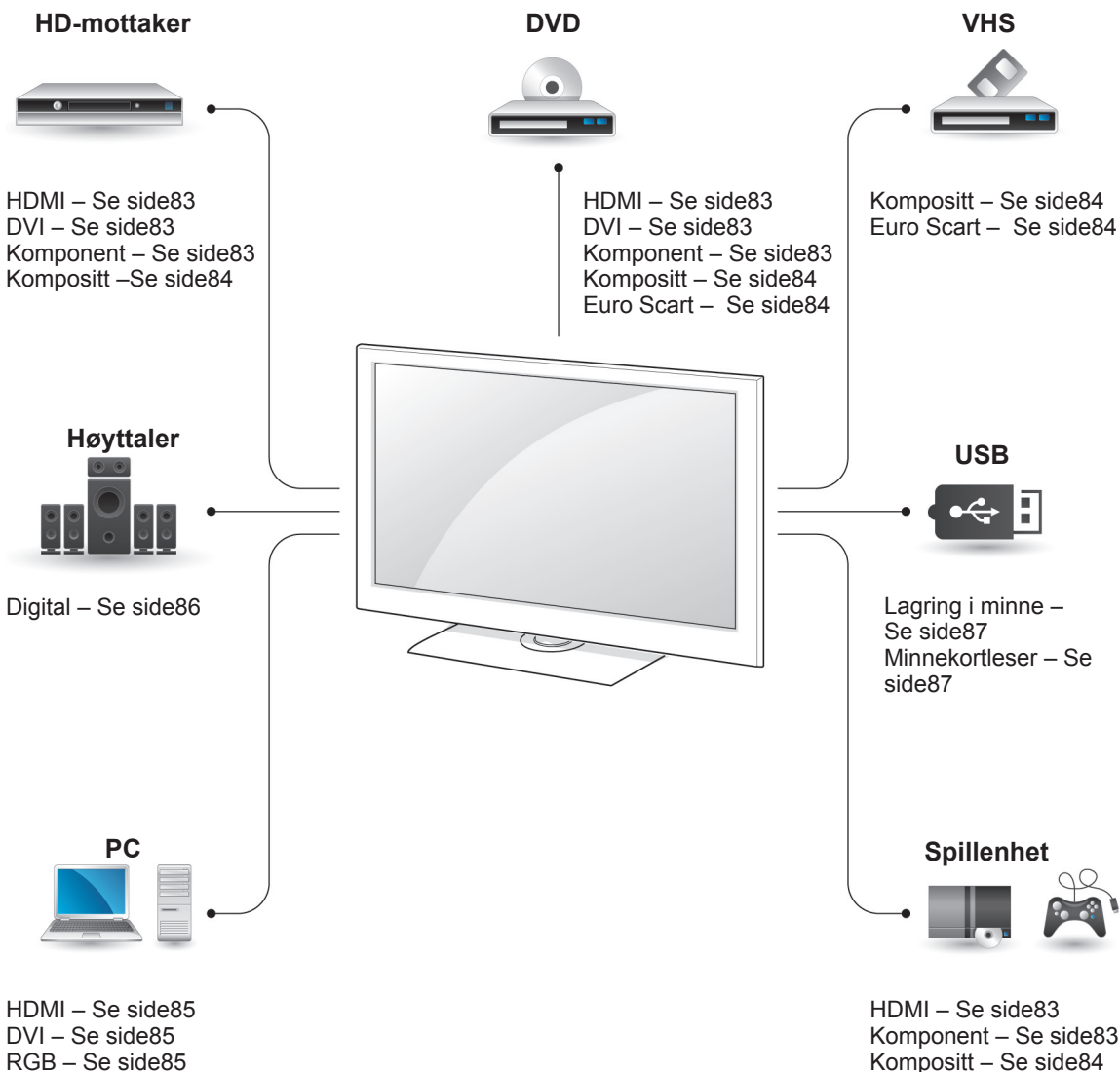

### MERK

- Hvis du kobler en spillenhet til TV-en, må du bruke kabelen som fulgte med spillenheten.

- Denne delen om **TILKOBLING** bruker hovedsakelig diagrammer for modellene 50/60PZ55\*\*.
- Det viste bildet kan avvike fra TV-en din.

## Koble til en HD-mottaker, DVD-spiller eller videospiller

Koble en HD-mottaker, DVD-spiller eller videospiller til TV-en, og velg ønsket inngangsmodus.

### HDMI-tilkobling

Sender digitalvideo- og lydsignalene fra en ekstern enhet til TV-en. Koble den eksterne enheten til TV-en med HDMI-kabelen, som vist i illustrasjonen nedenfor.

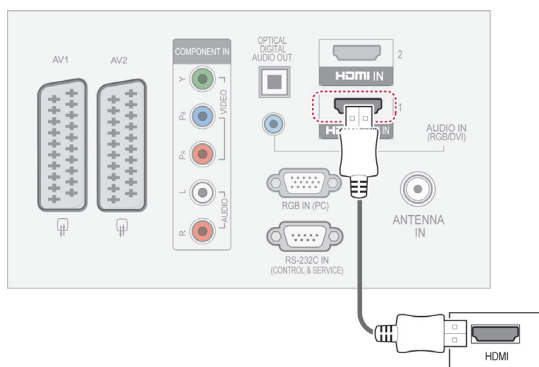

### DVI til HDMI-tilkobling

Sender digitalvideosignalet fra en ekstern enhet til TV-en. Koble den eksterne enheten til TV-en med DVI-HDMI-kabelen, som vist i illustrasjonen nedenfor. Koble til en lyd kabel for å sende lyd signaler.

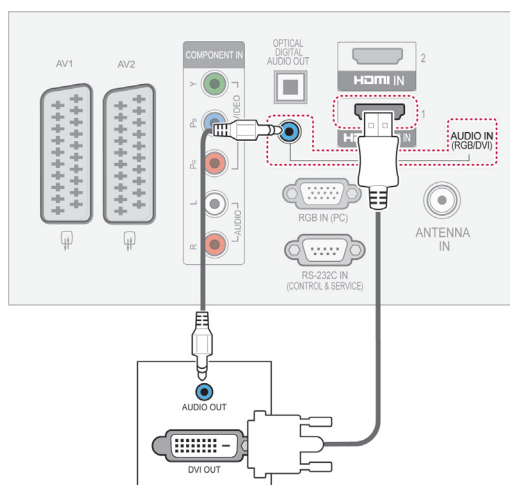

### Tilkobling av komponenter

Sender de analoge video- og lydsignalene fra en ekstern enhet til TV-en. Koble den eksterne enheten til TV-en med komponentkabelen, som vist i illustrasjonen nedenfor.

#### ! MERK

- TV-en kan motta video- og lydsignal samtidig ved hjelp av en HDMI-kabel.
- Hvis DVD-en ikke støtter Auto HDMI, må du angi utdataoppløsningen tilsvarende.
- Kontroller at HDMI-kabelen er en HDMI-kabel for høy hastighet. Hvis HDMI-kablene ikke er HDMI-kabler for høy hastighet, kan det oppstå flimring, eller det kan hende at bildet ikke vises. Bruk HDMI-kabelen for høy hastighet.

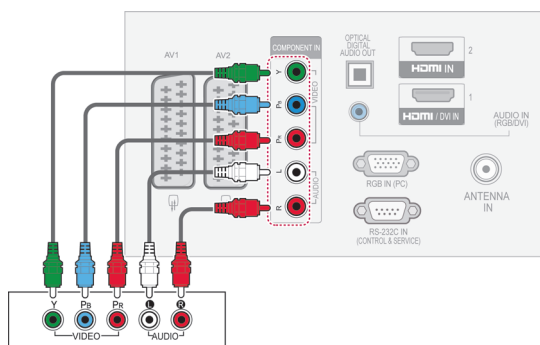

## Euro Scart-tilkobling

Sender video- og lydsignalene fra en ekstern enhet til TV-en. Koble den eksterne enheten til TV-en med Euro Scart-kabelen, som vist i illustrasjonen nedenfor. Hvis du vil vise bilder ved bruk av progressivt søk, må du bruke Euro Scart-kabelen.

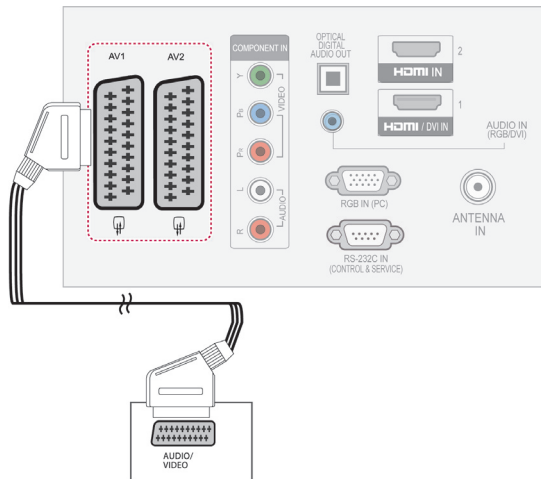

Gjeldende innsignalmodell \ Utsignal Type	AV1 (TV ut <sup>1</sup> )	AV2 (Monitor ut <sup>2</sup> )
Digital-TV	X	O
Analog TV, AV	Analog-TV	O
Komponent/RGB	Analog-TV	X
HDMI	Analog-TV	X

- 1 TV ut: genererer analoge TV-signaler.
- 2 Monitor ut: genererer det gjeldende skjermbildet.

### ! MERK

- EURO scart-kabelen som brukes, må være signalskjernet.

## Tilkobling via komposittkabel

Sender de analoge video- og lydsignalene fra en ekstern enhet til TV-en. Koble den eksterne enheten til TV-en med den kombinerte kabelen, som vist i illustrasjonen nedenfor.

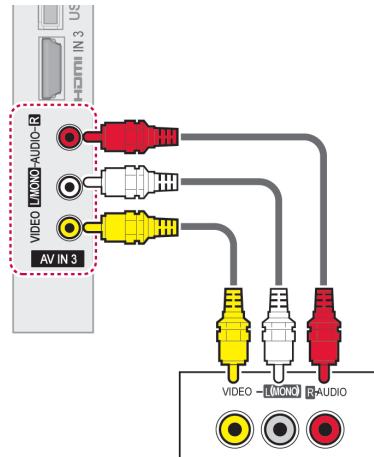

### ! MERK

- Hvis du har en monovideospiller, kobler du lyd-kabelen fra videospilleren til **AUDIO L/ MONO**-kontakten på apparatet.

## Koble til en PC

### ! MERK

- Det anbefales at du bruker TV-en med HDMI-tilkobling, siden dette gir best bildekvallitet.

## DVI til HDMI-tilkobling

Sender det digitale videosignalet fra PC-en til TV-en. Koble PC-en til TV-en med DVI-HDMI-kabelen, som vist i illustrasjonen nedenfor. Koble til en lyd-kabel for å sende lyd-signaler.

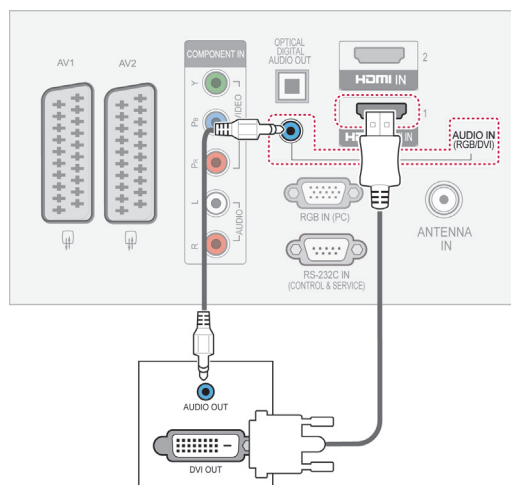

## HDMI-tilkobling

Sender de digitale video- og lyd-signalerne fra PC-en til TV-en. Koble PC-en til TV-en med HDMI-kabelen, som vist i illustrasjonen nedenfor.

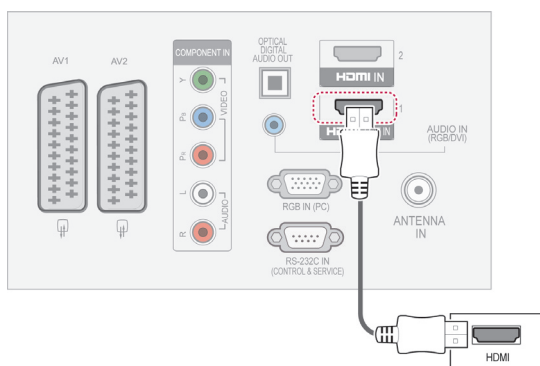

## RGB-tilkobling

Sender det analoge videosignalet fra PC-en til TV-en. Koble PC-en til TV-en med den 15-pinner D-sub-signalkabelen som fulgte med, som vist i illustrasjonen nedenfor. Koble til en lyd-kabel for å sende lyd-signaler.

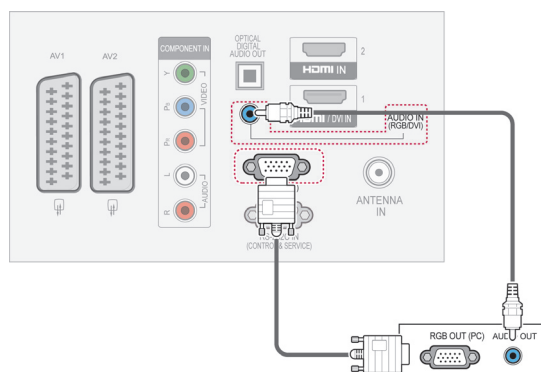

## ! MERK

- Unngå å ha et fast bilde på skjermen på apparatet over lengre tid. Det faste bildet kan bli permanent preget på skjermen. Bruk skjermsparer når det er mulig.
- Det kan forekomme støy i forbindelse med oppløsning, vertikalt mønster, kontrast eller lysstyrke i PC-modus. Endre PC-modusen til en annen oppløsning, endre oppdateringsfrekvensen eller juster lysstyrken og kontrasten på menyen for å få et klart bilde. Hvis oppdateringsfrekvensen for PC-ens grafikkort ikke kan endres, kan du bytte ut grafikkortet på PC-en eller forhøre deg hos produsenten av grafikkortet.
- Inndatabølgeformen for horisontale og vertikale frekvenser for synkronisering er atskilt.
- Vi anbefaler bruk av 1920 x 1080, 60 Hz (unntatt 42/50PT\*\*\*\*, 42/50PW\*\*\*\*, 22/26/32LK33\*\*, 19/26/32LV25\*\*, 19/22LV23\*\*), 1024x768, 60 Hz (bare 42/50PT\*\*\*\*, 42/50PW\*\*\*\*) 1360 x768, 60 Hz (bare 22/26/32LK33\*\*, 19/26/32LV25\*\*, 19/22LV23\*\*) for PC-modus, siden dette vanligvis gir best bildekvalitet.
- Koble signalkabelen fra skjermutgangsporten på PC-en til RGB (PC)-porten på TV-en eller signalkabelen fra HDMI-utgangen på PC-en til HDMI IN (eller HDMI/DVI IN)-porten på TV-en.
- Koble lyd-kabelen fra PC-en til lydinn-ingen på TV-en. (Lyd-kabler følger ikke med apparatet).
- Hvis du bruker et lyd-kort, justerer du PC-lyden etter behov.
- Dersom grafikkortet på PC-en ikke kan sende analog og digital RGB samtidig, må du koble til enten RGB eller HDMI IN (eller HDMI/DVI IN) når du skal vise PC-bildet på TV-en.
- Det kan hende at DOS-modus ikke fungerer hvis du bruker en kabel for HDMI til DVI, avhengig av videokortet.
- Hvis RGB-PC-kabelen du bruker, er for lang, kan det forekomme støy på skjermen. Vi anbefaler at du bruker en kabel som er under 5 m. Dette gir best bildekvalitet.

## Koble til et lydsystem

Bruk et eksternt lydsystem i stedet for den integrerte høyttaleren.

## ! MERK

- Hvis du bruker en ekstern lydenhet i stedet for den integrerte høyttaleren, må du sette TV-høyttalerfunksjonen til av (Se side73).

## Tilkobling av digital optisk lyd

Sender det digitale lyd-signalet fra TV-en til en ekstern enhet. Koble den eksterne enheten til TV-en med den optiske lyd-kabelen, som vist i illustrasjonen nedenfor.

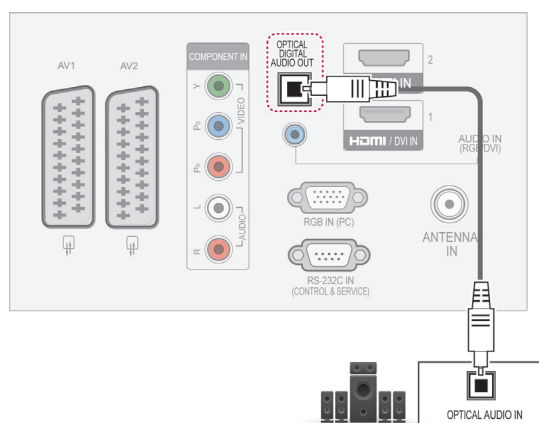

## ! MERK

- Ikke se inn i den optiske utgangsporten. Hvis du ser på laserstrålen, kan det skade øynene.

## Tilkobling av hodetelefon

(Unntatt 42PT25\*\*, 60PV25\*\*, 42/50PT35\*\*, 50PV35\*\*, 50/60PZ25\*\*, 42/50PW45\*\*, 50/60PZ55\*\*, 42/50PT45\*\*)

Sender hodetelefonsignalet fra TV-en til en ekstern enhet. Koble den eksterne enheten og TV-en til hodetelefonen som vist i illustrasjonen nedenfor.

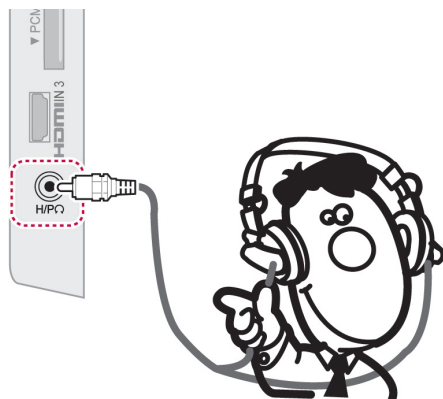

### ! MERK

- Elementer på LYD-menyen deaktiveres når hodetelefoner kobles til.
- Hvis AV-MODUS endres når hodetelefoner er tilkoblet, vil endringen gjelde bildet, men ikke lyden.
- Optisk digital lyd ut er ikke tilgjengelig med hodetelefoner tilkoblet.
- Impedans for hodetelefoner: 16  $\Omega$
- Maksimal utgangseffekt for hodetelefoner: 10 mW til 15 mW
- Størrelse på hodetelefonkontakt : 0,35 cm

## Koble til en USB-enhet

Koble en USB-lagringseenhet, f.eks. USB-flashminne, ekstern harddisk eller USB-minnekortleser, til TV-en, og åpne Mine medier-menyen for å bruke ulike multimediefiler. Se "Koble til USB-lagringseenheter" på side54 og "Bla gjennom filer" på side55 .

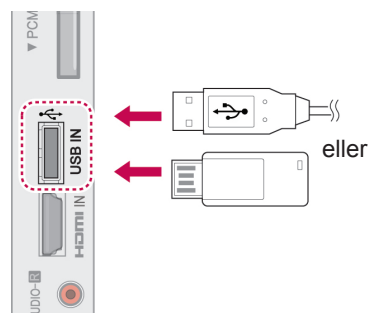

## Koble til en CI-modul

Brukes til å vise krypterte (betalingsbaserte) tjenester i digital-TV-modus. Se side37.

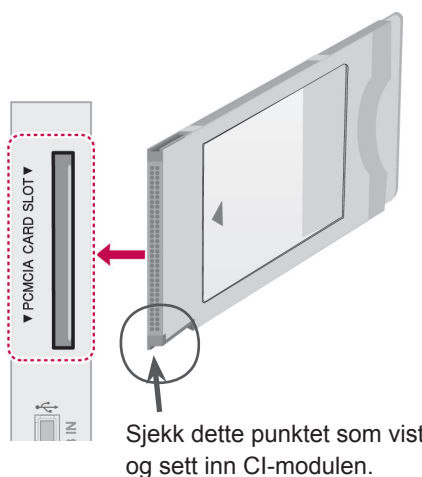

### ! MERK

- Kontroller om CI-modulen er satt inn riktig vei i PCMCIA-kortsporet. Hvis modulen ikke er riktig satt inn, kan den forårsake skade på TV-en og PCMCIA-kortsporet.

## SIMPLINK-tilkobling

Bruk TV-fjernkontrollen til å spille og styre AV-enheten som er koblet til HDMI-kabelen via HDMI-CEC. TV-en fungerer bare med enhetene som støtter HDMI-CEC.

Koble den ene enden av HDMI-kabelen til HDMI/DVI IN eller HDMI IN-terminalen bak på TV-en, og den andre enden til SIMPLINK-enheten.

SIMPLINK-funksjonen støtter ikke trådløs informasjonsoverføring.

### ! MERK

- Hvis den tilkoblede enheten ikke støtter HDMI-CEC, er ikke SIMPLINK-funksjonen tilgjengelig.
- For SIMPLINK bruker du en høyhastighets HDMI-kabel med \*CEC-funksjon. (\*CEC: Consumer Electronics Control).

## Aktivere SIMPLINK-funksjonen

- 1 Trykk på SIMPLINK for å vise SIMPLINK-menyene.
- 2 Trykk på navigeringsknappene for å bla til **På**.
- 3 Trykk på navigeringsknappene for å bla til én av enhetene, og trykk på **OK**.

- Det viste bildet kan avvike fra TV-en din.

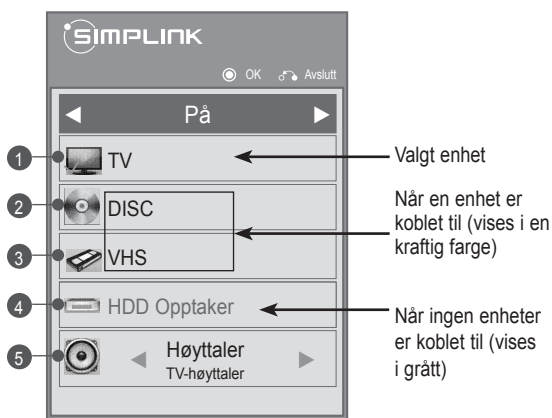

Nr.	Beskrivelse
1	Viser TV-kanalen som ble sett på sist.
2	Spiller av disk. Hvis flere disk er tilgjengelige, vises navnet på disken nederst på skjermen.
3	Styrer den tilkoblede videospilleren.
4	Avspilling fra harddisk-opptaker: Styrer opptak lagret på harddisken.
5	Lyd ut til hjemmekinohøytaler eller Lyd ut til TV: Velger lydutgangen for hjemmekinohøytaleren eller TV-høytaleren.

- Det er merket av for enheten som er valgt.
- De tilgjengelige enhetene vises i sterk farge.
- Enheter som ikke er tilgjengelige, vises i grått.

- 4 Styr den valgte AV-enheten.
  - **Direkte avspilling:** Etter at du har koblet AV-enhetene til TV-en, kan du styre enhetene og spille av medier direkte, uten ytterligere innstillinger.
  - **Velg AV-enhet:** Denne funksjonen kan du bruke til å velge en av AV-enhetene som er koblet til TV-en.
  - **Avspilling av disk:** Styr tilkoblede AV-enheter ved å trykke på navigeringsknappene, **OK**, **▶**, **■**, **||**, **◀◀** og knappen **▶▶**.
  - **Slå av alle enheter:** Når du slår av TV-en, blir alle tilkoblede enheter også slått av.
  - **Bytt utsignal for lyd:** Du kan på en enkel måte bytte utsignal for lyd.
  - **Sync Power on (Synk. oppstart):** Når avspilling begynner på utstyret med Simplink-funksjonen som er koblet til HDMI-terminalen, slås TV-en automatisk på.

### ! MERK

- Hvis du endrer inngangskilden ved å trykke på INPUT, stopper den pågående funksjonen av SIMPLINK-enheten.
- Hvis du velger en enhet som har hjemmekinofunksjonen, byttes lydutgangen automatisk til hjemmekinohøytaler, og TV-høytaleren slås av.
- Hvis et tilkoblet SIMPLINK-hjemmekinosystem ikke spiller av lyden fra TV-en, kobler du til DIGITAL AUDIO OUT-terminalen på baksiden av TV-en til DIGITAL AUDIO IN-terminalen på baksiden av SIMPLINK-enheten med en optisk kabel.



## TELETEXT

- Denne funksjonen er ikke tilgjengelig i alle land.

Teletext (eller Tekst-TV) er et gratis servicetilbud fra de fleste TV-stasjoner, der man får oppdatert informasjon om nyheter, været, TV-programmer, aksjekurser og mange andre emner.

Tekst-TV-dekoderen til denne TV-en støtter systemene SIMPLE, TOP og FASTEXT. SIMPLE (standard Tekst-TV) består av et antall sider som velges ved å angi de ønskede sidenumrene direkte. TOP og FASTEXT er mer moderne metoder som lar deg velge Tekst-TV-informasjon raskt og enkelt.

### Slå på/av

Trykk på **TEXT** for å slå på tekst-TV. Første side eller den siden som sist ble vist, kommer til syne på skjermen.

Øverst på siden ser du normalt to sidetall, TV-stasjonens navn, dato og klokkeslett. Det første sidetallet indikerer din valgte side, mens det andre indikerer nåværende side vist på skjermen.

Trykk på **TEXT** for å slå av tekst-TV. Du kommer da tilbake til forrige modus.

## Simple tekst-TV

### Velge side

- 1 Bruk tallastene til å skrive inn et tresifret tall som ønsket sidenummer. Hvis du uheldigvis slår et feil siffer, må du først fullføre med i alt tre siffer, og så slår du de tre korrekte sifrene.
- 2 Knappen **P**  $\wedge$   $\vee$  kan brukes til å velge forrige eller neste side.

## Top-tekst

En bruksveiledning vises i fire fargefelt (rødt, grønt, gult og blått) nederst på skjermen. Det gule feltet angir neste gruppe og det blå feltet indikerer neste blokk.

### Valg av blokk / gruppe / side

- 1 Med den blå knappen kan du gå fra blokk til blokk.
- 2 Bruk den gule knappen for å gå til neste gruppe med automatisk overføring til neste blokk.
- 3 Med den grønne knappen kan du gå til neste eksisterende side med automatisk overføring til neste gruppe.
- 4 Alternativt kan knappen **P**  $\wedge$  brukes. Den røde knappen går tilbake til forrige valg. Alternativt kan knappen **P**  $\vee$  brukes.



### Direkte sidevalg

På samme måte som beskrevet under SIMPLE, kan du også i TOP velge et tresifret sidenr. med tallastene.

## Fastext

Tekst-TV-sidene er fargekodet i skjermens underkant, og velges ved å trykke den knappen som har tilsvarende farge.

### Velge side

- 1 Trykk på knappen **T.OPT**, og bruk navigeringsknappene til å velge menyen . Vis indekssiden.
- 2 Du kan velge sidene som er fargekodet i skjermens underkant med knappene som har samme farge på fjernkontrollen.
- 3 Som med modusen SIMPLE kan du velge en side ved å oppgi det tresifrede sidenummeret med talltastene i modusen FASTEXT.
- 4 Knappen **P**  kan brukes til å velge forrige eller neste side.

## Spesialfunksjoner for tekst-TV

Trykk på knappen **T. OPT** og bruk deretter navigeringsknappene til å velge menyen **Tekst valg**.

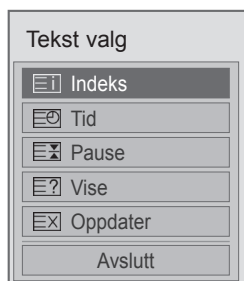

### Indeks

Velg hver enkelt indeksside.

### Tid

Velg denne menyen for å vise klokkeslettet i øverste høyre hjørne av skjermen når du ser på TV.

Trykk på denne knappen for å velge et undersidennummer i tekst-TV-modus. Undersidennummeret vises nederst på skjermen. Trykk på knappene Rød/Grønn, < > eller TALLTASTENE hvis du vil sette undersiden på pause eller gå til neste.

### Pause

Stopper det automatiske sideskiftet som trer i kraft hvis en tekst-TV-side inneholder to eller flere undersider.

Antallet undersider og undersiden som vises, vil som regel angis under klokkeslettet på skjermen. Når denne menyen er valgt, vises stoppsymbolet i øverste venstre hjørne av skjermen, og den automatiske sideendringen er inaktiv.

### Vis

Velg denne menyen for å vise skjult informasjon, for eksempel løsninger på spørsmål eller gåter.

### Oppdater

Viser TV-bildet på skjermen mens du venter på en ny tekst-TV-side. Bildet vises i øverste venstre hjørne av skjermen. Når den oppdaterte siden er klar, endres visningen til det angitte sidenummeret. Velg denne menyen igjen for å vise den oppdaterte tekst-TV-siden.

### MERK

- I Storbritannia (i digital modus) virker ikke knappen **T. OPT**.

# DIGITAL TEKST-TV

- Denne funksjonen fungerer bare i Storbritannia og Irland.

TV-en gir deg tilgang til digital tekst-TV som har kraftig forbedret tekst, grafikk osv. Denne funksjonen gir tilgang til spesielle digitale tekst-TV-tjenester og spesifikke tjenester som sender digital tekst-TV.

## Tekst-TV innen digitale tjenester

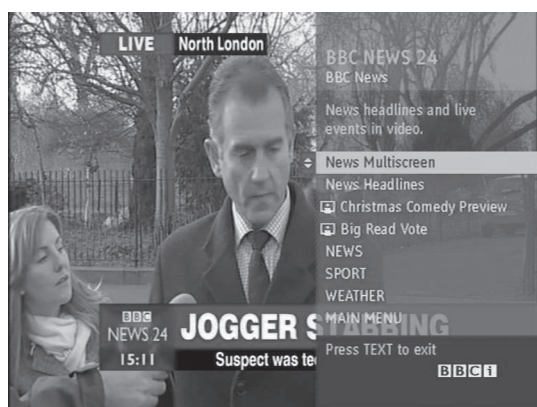

- 1 Trykk på talltastene eller **P**-knappen  $\wedge \vee$  for å velge en digital tjeneste som sender digital tekst-TV.
- 2 Følg anvisningene i digital tekst-TV, og gå videre til neste trinn ved å trykke på knappene **TEXT**, **OK**, **navigeringsknapp**, **Rød**, **Grønn**, **Gul**, **Blå** eller **TALLTASTENE** osv.
- 3 Hvis du vil bytte digital tekst-TV-tjeneste, kan du velge en annen ved hjelp av talltastene eller **P**  $\wedge \vee$ -knappen.

## Tekst-TV i digitale tjenester

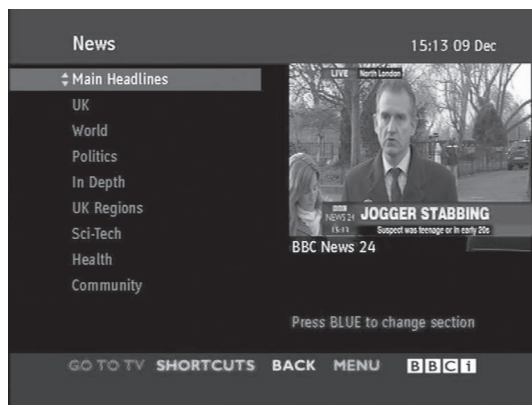

- 1 Trykk på talltasten eller **P**  $\wedge \vee$  for å velge en tjeneste som sender digital tekst-TV.
- 2 Trykk på **TEXT** eller en fargeknapp for å slå på tekst-TV.
- 3 Følg anvisningene i digital tekst-TV, og gå videre til neste trinn ved å trykke på knappene **OK**, **navigeringsknapp**, **Rød**, **Grønn**, **Gul**, **Blå** eller **TALLTASTENE** osv.
- 4 Trykk på **TEXT** eller en av fargeknappene for å slå av digital tekst-TV og gå tilbake til **TV**-visning.

Enkelte tjenester gir tilgang til tekst-TV ved å trykke på den røde knappen.

# VEDLIKEHOLD

Oppdater og rengjør TV-en regelmessig for å sikre optimal ytelse og forlenge levetiden.

## Rengjøre TV-en



### FORSIKTIG

- Husk på at du først må slå av strømmen og ta ut strømledningen og alle andre kabler.
- Når TV-en ikke skal brukes på en lang stund, må du ta strømledningen ut av stikkontakten for å beskytte mot mulig skade som følge av lynnedslag eller spenningsvingninger.

## Skjerm og ramme

Du fjerner støv eller smuss ved å tørke overflaten med en tørr ren og myk klut.

Hvis TV-en er ekstra skitten, kan du tørke overflaten med en myk klut som er fuktet med rent vann eller et utblandet mildt rensemiddel. Etterpå tørker du den umiddelbart med en tørr klut.



### FORSIKTIG

- Ikke skyv, gni eller slå på overflaten med fingeren eller skarpe gjenstander, for da kan det bli riper på skjermen, og bildet kan bli fordreid.
- Ikke bruk kjemikalier, f.eks. voks, benzen, alkohol, tynner, insektmidler, luftfriskere eller smøremidler, siden disse midlene kan skade skjermoverflaten og gjøre den misfarget.

## Kabinett og stativ

Du fjerner støv eller smuss ved å tørke kabinettet med en tørr ren og myk klut.

Hvis kabinettet er ekstra skittent, kan du tørke over det med en myk klut som er fuktet med rent vann eller vann med litt mildt rensemiddel. Etterpå tørker du den umiddelbart med en tørr klut.



### FORSIKTIG

- Ikke spray væske på overflaten. Hvis det kommer vann inn i TV-en, kan det forårsake brann, elektrisk støt eller feil.
- Ikke bruk kjemikalier for det kan slite på overflaten.

## Strømledning

Fjern regelmessig støv eller smuss som har samlet seg på strømledningen.

## Unngå bildebrenning eller innbrent bilde på TV-skjermen

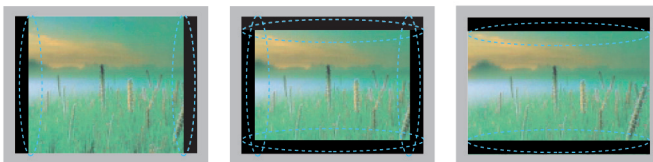

- Hvis et statisk bilde vises lenge på TV-skjermen, blir det permanent preget på skjermen. Dette kalles bildebrenning eller innbrent bilde og dekkes ikke av garantien.
- Hvis bredde-/høydeforholdet for TV-en er satt til 4:3 over en lengre periode, kan bildebrenning forekomme i letterbox-området på skjermen.
- Ikke vis statiske bilder på TV-skjermen i lengre perioder (2 eller flere timer for LCD, 1 eller flere timer for Plasma-TV), slik at du unngår bildebrenning.

# FEILSØKING

## Generelt

Problem	Oppløsning
Kan ikke styre TV-en med fjernkontrollen.	<ul style="list-style-type: none"> <li>• Kontroller fjernkontrollsensoren på produktet, og prøv på nytt.</li> <li>• Undersøk om det er noen hindringer mellom produktet og fjernkontrollen.</li> <li>• Kontroller om batteriene fremdeles virker og er riktig installert ( ⊕ til ⊕, ⊖ til ⊖).</li> <li>• Kontroller om riktig inngangsmodus, f.eks. TV eller videospiller, er valgt for bruk av fjernkontroll.</li> </ul>
Det vises ikke bilde på skjermen, og lyden mangler.	<ul style="list-style-type: none"> <li>• Kontroller om TV-en er slått på.</li> <li>• Kontroller om strømledningen er satt i stikkontakten.</li> <li>• Kontroller om stikkontakten fungerer ved å koble til andre produkter.</li> </ul>
Det tar lang tid før bildet vises etter at TV-en slås på.	<ul style="list-style-type: none"> <li>• Bildet er deaktivert under oppstarten. Dette er normalt. Hvis ikke bildet vises etter et par minutter, tar du ut strømkabelen i 30 sekunder og prøver på nytt. Kontakt kundestøtte hvis bildet fremdeles ikke vises.</li> </ul>
Kan ikke koble til eksterne enheter.	<ul style="list-style-type: none"> <li>• Se <b>Oversikt over tilkobling</b> (Se side82), og koble til en ekstern enhet.</li> </ul>
TV-en slås plutselig av.	<ul style="list-style-type: none"> <li>• Kontroller innstillingene for strømtilførsel. Det har kanskje vært strøbrudd.</li> <li>• Kontroller om funksjonen for automatisk innsøvning er aktivert i tidsinnstillingene. Se <b>Innsøvning</b> (Se side76).</li> <li>• Hvis det ikke er noen signaler når TV-en er på, slås TV-en automatisk av når den har vært inaktiv i 15 minutter. (Unntatt 22/26/32LK335C, 32/37/42LK455C, 19/22/26/32LV255C, 32/37/42/47LV355C)</li> </ul>

## Lyd

Problem	Oppløsning
Det hørtes ingen lyd når bildene vises.	<ul style="list-style-type: none"> <li>• Trykk på  + eller - .</li> <li>• Kontroller om lyden er dempet ved å trykke på <b>MUTE</b>.</li> <li>• Bla til andre kanaler. Det kan være feil med kringkastingen.</li> <li>• Kontroller om lydkablene er riktig tilkoblet.</li> </ul>
En av høyttalerne lager støy eller gjengir ikke lyd.	<ul style="list-style-type: none"> <li>• En endring i fuktigheten eller temperaturen kan føre til uvanlig støy når produktet slås av eller på.</li> <li>• Produktet fungerer slik det skal.</li> </ul>

## Video

Problem	Oppløsning
Bildet vises i svart/hvitt, eller bilde-kvaliteten er dårlig.	<ul style="list-style-type: none"> <li>Juster fargeinnstillingen på <b>BILDE</b>-menyen (Se side66).</li> <li>Sørg for at det er lang nok avstand mellom produktet og andre elektroniske produkter.</li> <li>Bla til andre kanaler. Det kan være feil med kringkastingen.</li> </ul>
Det vises horisontale eller vertikale striper, eller bildene er uklare	<ul style="list-style-type: none"> <li>Kontroller for lokal interferens, for eksempel fra elektrisk utstyr eller verktøy.</li> </ul>
Det er linjer eller streker på bildene	<ul style="list-style-type: none"> <li>Kontroller antennen, eller juster antennen i riktig retning.</li> </ul>
Det vises etterbilder (spøkelseser) når produktet slås av	<ul style="list-style-type: none"> <li>Piksler kan ha blitt skadet fordi et statisk bilde ble vist for lenge (innbrent bilde). Bruk en skjermseparator for å unngå at piksler blir skadet.</li> </ul>
Strømmen er på, men skjermen er svært mørk.	<ul style="list-style-type: none"> <li>Juster lysstyrken og kontrasten på <b>BILDE</b>-menyen (Se side66).</li> </ul>
Meldingen Ikke signal vises på skjermen.	<ul style="list-style-type: none"> <li>Kontroller om signalkabelen er koblet riktig til TV-en og produktene.</li> <li>Kontroller den valgte inngangskilden ved å trykke på <b>INPUT</b>.</li> </ul>
Det vises svarte prikker på skjermen.	<ul style="list-style-type: none"> <li>Flere piksler i rød, grønn, hvit eller svart farge kan vises på skjermen som følge av de unike egenskapene til LCD-panelet.</li> <li>Dette er normalt.</li> </ul>
Skjermens forskyvningsforhold er feil.	<ul style="list-style-type: none"> <li>Juster posisjonsinnstillingen på <b>BILDE</b>-menyen (Se side66).</li> <li>Sjekk om videokortets oppløsning og frekvens støttes av produktet. Hvis frekvensen er utenfor det gyldige verdiområdet, skal du stille den til anbefalt oppløsning i skjerminnstillingene på den eksterne enheten.</li> </ul>
Det vises tynne linjer i bakgrunnen på skjermen.	<ul style="list-style-type: none"> <li>Kontroller videokabeltilkoblingene.</li> </ul>
Det vises horisontalt støy, eller tegnene er uklare.	<ul style="list-style-type: none"> <li>Juster klokkefaseinnstillingen på <b>BILDE</b>-menyen. Se <b>SKJERM</b> (Se side66).</li> </ul>
Noen kanaler har dårlig signal	<ul style="list-style-type: none"> <li>Bla til andre kanaler. Det kan være feil med kringkastingen.</li> <li>Det kan hende at stasjonssignalet er svakt. Juster antennen i riktig retning.</li> <li>Kontroller for lokal interferens, for eksempel fra elektrisk utstyr eller verktøy.</li> </ul>

# SPESIFIKASJONER

MODELLER		42PT25**	60PV25**
		42PT250-ZA / 42PT250N-ZA 42PT250A-ZA / 42PT250K-ZA	60PV250-ZA / 60PV250N-ZA 60PV250A-ZA / 60PV250K-ZA
Mål (B x H x D)	Inkludert stativ	987,6 mm x 662,8 mm x 230,5 mm	1390,8 mm x 905,2 mm x 334,7 mm
	Uten stativ	987,6 mm x 608,9 mm x 52,5 mm	1390,8 mm x 835,5 mm x 52,5 mm
Vekt	Inkludert stativ	21,4 kg	42,6 kg
	Uten stativ	19,9 kg	38,5 kg
MODELLER		42PT351* / 42PT353* 42PT352*	50PT351* / 50PT353* 50PT352*
		42PT351-ZC / 42PT351A-ZC 42PT351N-ZC / 42PT351K-ZC 42PT352-ZB / 42PT352A-ZB 42PT352N-ZB / 42PT352K-ZB 42PT353-ZA / 42PT353A-ZA 42PT353N-ZA / 42PT353K-ZA	50PT351-ZC / 50PT351A-ZC 50PT351N-ZC / 50PT351K-ZC 50PT352-ZB / 50PT352A-ZB 50PT352N-ZB / 50PT352K-ZB 50PT353-ZA / 50PT353A-ZA 50PT353N-ZA / 50PT353K-ZA
Mål (B x H x D)	Inkludert stativ	991,8 mm x 667,0 mm x 230,5 mm	1176,1 mm x 774,7 mm x 289,8 mm
	Uten stativ	991,8 mm x 613,8 mm x 52,5 mm	1176,1 mm x 716,5 mm x 52,5 mm
Vekt	Inkludert stativ	21,5 kg	29,6 kg
	Uten stativ	20,0 kg	27,3 kg
MODELLER		42PT350*	50PT350*
		42PT350-ZD / 42PT350N-ZD 42PT350A-ZD / 42PT350K-ZD	50PT350-ZD / 50PT350N-ZD 50PT350A-ZD / 50PT350K-ZD
Mål (B x H x D)	Inkludert stativ	991,8 mm x 667,0 mm x 230,5 mm	1176,1 mm x 774,7 mm x 289,8 mm
	Uten stativ	991,8 mm x 613,8 mm x 52,5 mm	1176,1 mm x 716,5 mm x 52,5 mm
Vekt	Inkludert stativ	21,5 kg	29,6 kg
	Uten stativ	20,0 kg	27,3 kg
MODELLER		50PV35**	
		50PV350-ZD / 50PV350A-ZD 50PV350T-ZD / 50PV350N-ZD	
Mål (B x H x D)	Inkludert stativ	1176,1 mm x 774,7 mm x 289,8 mm	
	Uten stativ	1176,1 mm x 716,5 mm x 52,5 mm	
Vekt	Inkludert stativ	29,9 kg	
	Uten stativ	27,6 kg	
CI-modulstørrelse (Bredde x høyde x dybde)		100,0 mm x 55,0 mm x 5,0 mm	

Produktspesifikasjonene ovenfor kan endres uten forhåndsvarsel ved oppgradering av produktfunksjoner. Hvis du vil ha informasjon om strømforsyning og strømforbruk, kan du se på etiketten som er festet på produktet.



MODELLER		50PZ25**	60PZ25**
		50PZ250-ZB / 50PZ250N-ZB 50PZ250A-ZB / 50PZ250T-ZB	60PZ250-ZB / 60PZ250N-ZB 60PZ250A-ZB / 60PZ250T-ZB
Mål (B x H x D)	Inkludert stativ	1171,9 mm x 770,9 mm x 289,8 mm	1390,8 mm x 905,2 mm x 334,7 mm
	Uten stativ	1171,9 mm x 712,2 mm x 52,5 mm	1390,8 mm x 835,5 mm x 52,5 mm
Vekt	Inkludert stativ	29,8 kg	42,6 kg
	Uten stativ	27,5 kg	38,5 kg
MODELLER		42PW45**	50PW45**
		42PW450-ZA / 42PW450N-ZA 42PW450A-ZA / 42PW450T-ZA 42PW451-ZD / 42PW451N-ZD 42PW451A-ZD / 42PW451T-ZD	50PW450-ZA / 50PW450N-ZA 50PW450A-ZA / 50PW450T-ZA 50PW451-ZD / 50PW451N-ZD 50PW451A-ZD / 50PW451T-ZD
Mål (B x H x D)	Inkludert stativ	984,0 mm x 662,7 mm x 230,5 mm	1168,7 mm x 768,3 mm x 289,7 mm
	Uten stativ	984,0 mm x 608,9 mm x 52,5 mm	1168,7 mm x 712,2 mm x 52,5 mm
Vekt	Inkludert stativ	21,5 kg	29,5 kg
	Uten stativ	20,0 kg	27,2 kg
MODELLER		50PZ55**	60PZ55**
		50PZ550-ZA / 50PZ550N-ZA 50PZ550A-ZA / 50PZ550T-ZA 50PZ551-ZC / 50PZ552-ZD	60PZ550-ZA / 60PZ550N-ZA 60PZ550A-ZA / 60PZ550T-ZA 60PZ551-ZC / 60PZ552-ZD
Mål (B x H x D)	Inkludert stativ	1172,3 mm x 770,9 mm x 289,8 mm	1391,1 mm x 905,2 mm x 334,7 mm
	Uten stativ	1172,3 mm x 712,2 mm x 52,5 mm	1391,1 mm x 835,5 mm x 52,5 mm
Vekt	Inkludert stativ	29,8 kg	42,6 kg
	Uten stativ	27,5 kg	38,5 kg
MODELLER		42PT45**	50PT45**
		42PT450-ZB / 42PT450N-ZB 42PT450A-ZB / 42PT450K-ZB	50PT450-ZB / 50PT450N-ZB 50PT450A-ZB / 50PT450K-ZB
Mål (B x H x D)	Inkludert stativ	984,0 mm x 662,7 mm x 230,5 mm	1168,7 mm x 768,3 mm x 289,7 mm
	Uten stativ	984,0 mm x 608,9 mm x 52,5 mm	1168,7 mm x 712,2 mm x 52,5 mm
Vekt	Inkludert stativ	21,5 Kg	29,5 Kg
	Uten stativ	20,0 Kg	27,2 Kg
CI-modulstørrelse (Bredde x høyde x dybde)		100,0 mm x 55,0 mm x 5,0 mm	

Produktspesifikasjonene ovenfor kan endres uten forhåndsvarsel ved oppgradering av produktfunksjoner. Hvis du vil ha informasjon om strømforsyning og strømforbruk, kan du se på etiketten som er festet på produktet.

MODELLER		22LK33**	26LK33**
Mål (B x H x D)	Inkludert stativ	526,0 mm x 377,0 mm x 165,0 mm	663,0 mm x 484,0 mm x 207,0 mm
	Uten stativ	526,0 mm x 331,0 mm x 65,0 mm	663,0 mm x 423,0 mm x 79,9 mm
Vekt	Inkludert stativ	4,3 kg	7,6 kg
	Uten stativ	4,0 kg	6,5 kg
Strømkraft		Vekselstrøm 100-240 V~ 50 / 60 Hz	Vekselstrøm 100-240 V~ 50 / 60 Hz
Strømforsbruk		55 W	100 W
MODELLER		32LK33**	32LK43**
Mål (B x H x D)	Inkludert stativ	800,0 mm x 565,0 mm x 207,0 mm	799,0 mm x 555,0 mm x 207,0 mm
	Uten stativ	800,0 mm x 509,0 mm x 73,8 mm	799,0 mm x 506,0 mm x 73,5 mm
Vekt	Inkludert stativ	9,6 kg	9,4 kg
	Uten stativ	8,6 kg	8,4 kg
Strømkraft		Vekselstrøm 100-240 V~ 50 / 60 Hz	Vekselstrøm 100-240 V~ 50 / 60 Hz
Strømforsbruk		120 W	120 W
MODELLER		37LK43**	42LK43**
Mål (B x H x D)	Inkludert stativ	916,0 mm x 625,0 mm x 261,0 mm	1023,0 mm x 685,0 mm x 261,0 mm
	Uten stativ	916,0 mm x 575,0 mm x 77,4 mm	1023,0 mm x 635,0 mm x 76,6 mm
Vekt	Inkludert stativ	12,5 kg	15,1 kg
	Uten stativ	10,8 kg	13,5 kg
Strømkraft		Vekselstrøm 100-240 V~ 50 / 60 Hz	Vekselstrøm 100-240 V~ 50 / 60 Hz
Strømforsbruk		160 W	180 W
CI-modulstørrelse (Bredde x høyde x dybde)		100,0 mm x 55,0 mm x 5,0 mm	

Produktspesifikasjonene ovenfor kan endres uten forhåndsvarsel ved oppgradering av produktfunksjoner.

MODELLER		32LK45**	37LK45**
Mål (B x H x D)	Inkludert stativ	795,0 mm x 568,0 mm x 207,0 mm	913,0 mm x 639,0 mm x 265,0 mm
	Uten stativ	795,0 mm x 504,0 mm x 73,5 mm	913,0 mm x 571,0 mm x 77,4 mm
Vekt	Inkludert stativ	9,6 kg	12,8 kg
	Uten stativ	8,5 kg	11,1 kg
Strømkrav		Vekselstrøm 100-240 V~ 50 / 60 Hz	Vekselstrøm 100-240 V~ 50 / 60 Hz
Strømforbruk		120 W	160 W
MODELLER		42LK45**	32LK53**
Mål (B x H x D)	Inkludert stativ	1019,0 mm x 698,0 mm x 265,0 mm	797,0 mm x 555,0 mm x 207,0 mm
	Uten stativ	1019,0 mm x 631,0 mm x 76,5 mm	797,0 mm x 495,0 mm x 73,8 mm
Vekt	Inkludert stativ	15,1 kg	9,8 kg
	Uten stativ	13,4 kg	8,7 kg
Strømkrav		Vekselstrøm 100-240 V~ 50 / 60 Hz	Vekselstrøm 100-240 V~ 50 / 60 Hz
Strømforbruk		180 W	140 W
MODELLER		42LK53**	47LK53**
Mål (B x H x D)	Inkludert stativ	1024,0 mm x 685,0 mm x 261,0 mm	1137,0 mm x 758,0 mm x 270,0 mm
	Uten stativ	1024,0 mm x 621,0 mm x 76,8 mm	1137,0 mm x 685,0 mm x 76,8 mm
Vekt	Inkludert stativ	15,5 kg	20,3 kg
	Uten stativ	13,9 kg	18,3 kg
Strømkrav		Vekselstrøm 100-240 V~ 50 / 60 Hz	Vekselstrøm 100-240 V~ 50 / 60 Hz
Strømforbruk		200 W	250 W
CI-modulstørrelse (Bredde x høyde x dybde)		100,0 mm x 55,0 mm x 5,0 mm	

Produktspesifikasjonene ovenfor kan endres uten forhåndsvarsel ved oppgradering av produktfunksjoner.

MODELLER		32LK55**	42LK55**
Mål (B x H x D)	Inkludert stativ	795,0 mm x 568,0 mm x 207,0 mm	1019,0 mm x 698,0 mm x 265,0 mm
	Uten stativ	795,0 mm x 504,0 mm x 73,5 mm	1019,0 mm x 631,0 mm x 76,5 mm
Vekt	Inkludert stativ	9,2 kg	15,1 kg
	Uten stativ	8,1 kg	13,4 kg
Strømkrav		Vekselstrøm 100-240 V~ 50 / 60 Hz	Vekselstrøm 100-240 V~ 50 / 60 Hz
Strømforbruk		140 W	190 W
MODELLER		19LV25** / 19LV23**	22LV25** / 22LV23**
Mål (B x H x D)	Inkludert stativ	455,2 mm x 354,5 mm x 150,7 mm	471,2 mm x 365,9 mm x 40,9 mm
	Uten stativ	455,2 mm x 313,1 mm x 40,9 mm	471,2 mm x 315,5 mm x 34,4 mm
Vekt	Inkludert stativ	2,8 kg	3,4 kg
	Uten stativ	2,5 kg	3,2 kg
Strømkrav		Likestrøm 24 V, 1,4 A, 38 W Adapter fra vekselstrøm til likestrøm: 24 V $\overline{\text{---}}$ , 2,5 A / likestrøm 100-240 V~ 50 / 60 Hz	Likestrøm 24 V, 1,7 A, 40 W Adapter fra vekselstrøm til likestrøm: 24 V $\overline{\text{---}}$ , 2,5 A / likestrøm 100-240 V~ 50 / 60 Hz
MODELLER		26LV25**	
Mål (B x H x D)	Inkludert stativ	635,6 mm x 475,0 mm x 178,0 mm	
	Uten stativ	635,6 mm x 413,5 mm x 40,9 mm	
Vekt	Inkludert stativ	5,6 kg	
	Uten stativ	5,0 kg	
Strømkrav		Likestrøm 24 V, 1,8 A, 50 W Adapter fra vekselstrøm til likestrøm: 24 V $\overline{\text{---}}$ , 2,5 A / likestrøm 100-240 V~ 50 / 60 Hz	
MODELLER		32LV25**	
Mål (B x H x D)	Inkludert stativ	777,0 mm x 552,0 mm x 234,0 mm	
	Uten stativ	777,0 mm x 501,0 mm x 35,4 mm	
Vekt	Inkludert stativ	11,9 kg	
	Uten stativ	10,7 kg	
Strømkrav		Vekselstrøm 100-240 V~ 50 / 60 Hz	
Strømforbruk		70 W	
CI-modulstørrelse (Bredde x høyde x dybde)		100,0 mm x 55,0 mm x 5,0 mm	

MODELLER		32LV35**	37LV35**
Mål (B x H x D)	Inkludert stativ	764,0 mm x 545,0 mm x 240,0 mm	888,0 mm x 614,0 mm x 240,0 mm
	Uten stativ	764,0 mm x 484,0 mm x 35,4 mm	888,0 mm x 553,0 mm x 35,4 mm
Vekt	Inkludert stativ	11,4 kg	13,5 kg
	Uten stativ	9,6 kg	11,7 kg
Strømkrav		Vekselstrøm 100-240 V~ 50 / 60 Hz	Vekselstrøm 100-240 V~ 50 / 60 Hz
Strømforbruk		80 W	100 W
MODELLER		40LV35**	42LV35**
Mål (B x H x D)	Inkludert stativ	1228,0 mm x 836,5 mm x 364,0 mm	998,0 mm x 684,0 mm x 256,0 mm
	Uten stativ	1228,0 mm x 795,1 mm x 78,9 mm	998,0 mm x 615,0 mm x 30,4 mm
Vekt	Inkludert stativ	37,3 kg	15,5 kg
	Uten stativ	34,3 kg	13,3 kg
Strømkrav		Vekselstrøm 100-240 V~ 50 / 60 Hz	Vekselstrøm 100-240 V~ 50 / 60 Hz
Strømforbruk		100 W	110 W
MODELLER		47LV35**	
Mål (B x H x D)	Inkludert stativ	1108,0 mm x 746,0 mm x 256,0 mm	
	Uten stativ	1108,0 mm x 677,0 mm x 30,4 mm	
Vekt	Inkludert stativ	20,9 kg	
	Uten stativ	18,7 kg	
Strømkrav		Vekselstrøm 100-240 V~ 50 / 60 Hz	
Strømforbruk		140 W	
CI-modulstørrelse (Bredde x høyde x dybde)		100,0 mm x 55,0 mm x 5,0 mm	

Produktspesifikasjonene ovenfor kan endres uten forhåndsvarsel ved oppgradering av produktfunksjoner.

MODELLER		32LV34**	42LV34**
Mål (B x H x D)	Inkludert stativ	768,0 mm x 555,0 mm x 240,0 mm	1000,0 mm x 694,0 mm x 257,0 mm
	Uten stativ	768,0 mm x 492,0 mm x 45,0 mm	1000,0 mm x 623,0 mm x 43,0 mm
Vekt	Inkludert stativ	11,0 kg	14,8 kg
	Uten stativ	9,3 kg	12,4 kg
Strømkraft		Vekselstrøm 100-240 V~ 50 / 60 Hz	Vekselstrøm 100-240 V~ 50 / 60 Hz
Strømforbruk		80 W	110 W
MODELLER		32LV45**	37LV45**
Mål (B x H x D)	Inkludert stativ	772,0 mm x 549,0 mm x 240,0 mm	893,0 mm x 618,0 mm x 240,0 mm
	Uten stativ	772,0 mm x 490,0 mm x 34,9 mm	893,0 mm x 558,0 mm x 34,9 mm
Vekt	Inkludert stativ	10,9 kg	12,4 kg
	Uten stativ	9,1 kg	10,6 kg
Strømkraft		Vekselstrøm 100-240 V~ 50 / 60 Hz	Vekselstrøm 100-240 V~ 50 / 60 Hz
Strømforbruk		100 W	110 W
MODELLER		42LV45**	47LV45**
Mål (B x H x D)	Inkludert stativ	1005,0 mm x 688,0 mm x 256,0 mm	1115,0 mm x 750,0 mm x 256,0 mm
	Uten stativ	1005,0 mm x 621,0 mm x 29,9 mm	1115,0 mm x 683,0 mm x 29,9 mm
Vekt	Inkludert stativ	15,2 kg	20,7 kg
	Uten stativ	13,0 kg	18,5 kg
Strømkraft		Vekselstrøm 100-240 V~ 50 / 60 Hz	Vekselstrøm 100-240 V~ 50 / 60 Hz
Strømforbruk		120 W	140 W
CI-modulstørrelse (Bredde x høyde x dybde)		100,0 mm x 55,0 mm x 5,0 mm	

Produktspesifikasjonene ovenfor kan endres uten forhåndsvarsel ved oppgradering av produktfunksjoner.

MODELLER		32LW45**	
		32LW4500-ZB / 32LW450N-ZB 32LW450A-ZB / 32LW450U-ZB	
Mål (B x H x D)	Inkludert stativ	772,0 mm x 551,0 mm x 240,0 mm	
	Uten stativ	772,0 mm x 490,0 mm x 34,9 mm	
Vekt	Inkludert stativ	11,4 kg	
	Uten stativ	9,1 kg	
Strømkrav		Vekselstrøm 100-240 V~ 50 / 60 Hz	
Strømforbruk		100 W	
MODELLER		42LW45**	47LW45**
		42LW4500-ZB / 42LW450N-ZB 42LW450A-ZB / 42LW450U-ZB	47WL4500-ZB / 47WL450N-ZB 47WL450A-ZB / 47LW450U-ZB
Mål (B x H x D)	Inkludert stativ	1005,0 mm x 686,0 mm x 255,0 mm	1115,0 mm x 748,0 mm x 255,0 mm
	Uten stativ	1005,0 mm x 621,0 mm x 29,9 mm	1115,0 mm x 683,0 mm x 29,9 mm
Vekt	Inkludert stativ	15,9 kg	21,4 kg
	Uten stativ	13,0 kg	18,5 kg
Strømkrav		Vekselstrøm 100-240 V~ 50 / 60 Hz	Vekselstrøm 100-240 V~ 50 / 60 Hz
Strømforbruk		120 W	140 W
MODELLER		55LW45**	
		55LW4500-ZB / 55LW450N-ZB 55LW450A-ZB / 55LW450U-ZB	
Mål (B x H x D)	Inkludert stativ	1293,0 mm x 851,0 mm x 341,0 mm	
	Uten stativ	1293,0 mm x 785,0 mm x 29,9 mm	
Vekt	Inkludert stativ	27,0 kg	
	Uten stativ	22,0 kg	
Strømkrav		Vekselstrøm 100-240 V~ 50 / 60 Hz	
Strømforbruk		160 W	
CI-modulstørrelse (Bredde x høyde x dybde)		100,0 mm x 55,0 mm x 5,0 mm	

Produktspesifikasjonene ovenfor kan endres uten forhåndsvarsel ved oppgradering av produktfunksjoner.

MODELLER		22LV55**	26LV55**
Mål (B x H x D)	Inkludert stativ	530,0 mm x 388,0 mm x 151,0 mm	640,0 mm x 474,0 mm x 178,0 mm
	Uten stativ	530,0 mm x 340,0 mm x 31,3 mm	640,0 mm x 405,0 mm x 31,0 mm
Vekt	Inkludert stativ	3,2 kg	5,05 kg
	Uten stativ	2,8 kg	4,4 kg
Strømkrav		Likestrøm 24 V, 1,7 A, 40 W Adapter fra vekselstrøm til likestrøm: 24 V $\overline{\text{---}}$ , 2,5 A / likestrøm 100– 240 V~ 50 / 60 Hz	Likestrøm 24 V, 2,1 A, 60 W Adapter fra vekselstrøm til like- strøm: 24 V $\overline{\text{---}}$ , 2,5 A / likestrøm 100–240 V~ 50 / 60 Hz
CI-modulstørrelse (Bredde x høyde x dybde)		100,0 mm x 55,0 mm x 5,0 mm	

Produktspesifikasjonene ovenfor kan endres uten forhåndsvarsel ved oppgradering av produktfunksjoner.

Miljøforhold	Driftstemperatur	0 °C til 40 °C	
	Driftsfuktighet	Mindre enn 80 %	
	Oppbevaringstemperatur	-20 °C til 60 °C	
	Oppbevaringsfuktighet	Mindre enn 85 %	
	Digital-TV <sup>1</sup>	Digital-TV	Analog-TV
TV-system	DVB-T/T2 DVB-C	DVB-T DVB-C	PAL/SECAM B/G/D/K, PAL I/II, SECAM L/L <sup>2</sup>
Programdekning	VHF, UHF		VHF: E2 til E12, UHF: E21 til E69, CATV: S1 til S20, HYPER: S21 til S47
Maksimalt antall programmer som kan lagres	1,000		
Impedans for ekstern antenne	75 Ω		75 Ω

1 Bare modeller med støtte for DVB-T2

2 Unntatt modeller med støtte for DVB-T2



## RGB-PC, HDMI/DVI-PC-støttet modus

Oppløsning	Horizontal frekvens (kHz)	Vertikal frekvens (Hz)
720 x 400	31,468	70,08
640 x 480	31,469	59,94
800 x 600	37,879	60,31
1024 x 768	48,363	60,00
1280 x 768 (HDMI-PC-modus: unntatt LCD TV/LED LCD TV)	47,78	59,87
1360 x 768	47,72	59,80
1280 x 1024	63,981	60,02
1920 x 1080 (RGB-PC)	66,587	59,93
1920 x 1080 (HDMI-PC)	67,5	60,00

(Unntatt 42/50PT\*\*\*\*, 42/50PW\*\*\*\*, 22/26/32LK33\*\*, 19/26/32LV25\*\*, 19/22LV23\*\*)

(Unntatt 42/50PT\*\*\*\*, 42/50PW\*\*\*\*)

## HDMI/DVI-DTV-støttet modus

Oppløsning	Horizontal frekvens (kHz)	Vertikal frekvens (Hz)
720 x 480	31,469 31,5	59,94 60
720 x 576	31,25	50
1280 x 720	37,5 44,96 45	50 59,94 60
1920 x 1080	33,72 33,75 28,125 26,97 27 33,716 33,75 56,25 67,43 67,5	59,94 60 50 23,97 24 29,976 30,00 50 59,94 60

## Tilkoblingsinformasjon for komponentport

Komponentporter på TV	Y	P <sub>B</sub>	P <sub>R</sub>

Videoutgangsporter på DVD-spilleren	Y	P <sub>B</sub>	P <sub>R</sub>
	Y	B-Y	R-Y
	Y	Cb	Cr
	Y	Pb	Pr

Signal	Komponent
480i/576i	O
480p/576p	O
720p/1080i	O
1080p	O (Bare 50/60 Hz)

## RF-SPESIFIKASJONER

- RF-modulspesifikasjon (BM-LDS201) (bare 50/60PZ25\*\*, 42/50PW45\*\*, 50/60PZ55\*\*)

For TV ved bruk av frekvensbånd på 2,4 GHz radiofrekvens (RF).

- » Utgangseffekt: 1 dBm eller mindre
- » Maksimal avstand for kommunikasjon: 10 m (30 fot) i åpent rom
- » Frekvensbånd: 2,4 GHz (2,4035 GHz–2,4783 GHz)
- » Overføringshastighet: 250 kbps

FCC ID av RF-modul i TV-en  
FCC ID: BEJLDS201



## Støttet videomodus

Fil Filtypenavn	Videodekoder	Lydkodek	Maksimal oppløsning
mpg, mpeg	MPEG1, MPEG2	MP2, MP3, Dolby Digital, LPCM	1920 x 1080 ved 30p (bare Motion JPEG 640 x 480 ved 30p)
dat	MPEG1	MP2	
ts,trp,tp	MPEG2, H.264, AVS, VC1	MP2, MP3, Dolby Digital, AAC, HE-AAC	
vob	MPEG1, 2	MP2, MP3, Dolby Digital, LPCM	
mp4, mov	MPEG4, DivX 3.11, DivX 4.12, DivX 5.x, DivX 6, Xvid 1.00, Xvid 1.01, Xvid 1.02, Xvid 1.03, Xvid 1.10-beta1/2H.264	AAC, HE-AAC, MP3	
mkv	H.264, MPEG-1,2,4	MP2, MP3, Dolby Digital, AAC HE-AAC, LPCM	
divx, avi	MPEG2, MPEG4, DivX 3.11, DivX 4, DivX 5, DivX 6, Xvid 1.00, Xvid 1.01, Xvid 1.02, Xvid 1.03, Xvid 1.10-beta1/2H.264	MP2, MP3, Dolby Digital, LPCM, ADPCM, AAC, HE-AAC	
Motion JPEG (avi, mp4, mkv)	JPEG	LPCM, ADPCM	
asf, wmv	VC1	WMA	
flv	Sorenson H.263, H264	MP3, AAC	

## 3D-støttet modus

	Signal	Oppløsning	Horisontal Frekvens (Hz)	Vertikal frekvens (Hz)	3D-filmformat som kan avspilles
HDMI-Inngang	720p	1280 X 720	44,96 / 45	59,94 / 60	Øverst og nederst, side ved side
			89,9 / 90	59,94 / 60	HDMI 3D Frame Packing
			37,5	50	Øverst og nederst, side ved side
			75		HDMI 3D Frame Packing
	1080i	1920 X 1080	33,72 / 33,75	59,94 / 60	Øverst og nederst, side ved side
			28,125	50	
	1080p	1920 X 1080	69,433 / 67,50	59,94 / 60	Øverst og nederst, side ved side og sjakkbrett, Enkeltrammer i sekvens
			56,250	50	Øverst og nederst, side ved side
			27	24	Øverst og nederst, side ved side og sjakkbrett.
			53,95 / 54	23,98 / 24	HDMI 3D Frame Packing
USB-inngang	1080p	1920 X 1080	33,75	30	Øverst og nederst, side ved side, Sjakkbrett, MPO (bilde)
	Oppløsning				3D-filmformat som kan avspilles
	Annen oppløsning				Øverst og nederst, side ved side
PC-inngang	1920 X 1080		66,587	59,93	Øverst og nederst, side ved side
Komponent-inngang (bare Plasma-TV)	720p	1280 X 720	44,96	59,94	Øverst og nederst, side ved side
			45,00	60,00	
			37,50	50,00	
	1080i	1920 X 1080	33,72	59,94	Øverst og nederst, side ved side
			33,75	60,00	
			28,125	50,00	
	Signal				3D-filmformat som kan avspilles
DTV	720p, 1080i				Øverst og nederst, side ved side

(Bare 50/60PZ\*\*\*\*, 32/42/47/55LW45\*\*)

(Bare Plasma-TV)

# IR-KODER

- (Denne funksjonen er ikke inkludert for alle modeller.)

Kode (heksa)	Funksjon	Merk
08	⏻(STRØM)	Fjernkontrollknapp (Strøm på/av)
95	ENERGY SAVING	Fjernkontrollknapp
30	AV MODE	Fjernkontrollknapp
0B	INPUT	Fjernkontrollknapp
F0	TV/RAD	Fjernkontrollknapp
10–19	Talltast 0-9	Fjernkontrollknapp
53	LIST	Fjernkontrollknapp
1A	Q.VIEW	Fjernkontrollknapp
02	↗ +	Fjernkontrollknapp
03	↘ -	Fjernkontrollknapp
1E	FAV/MARK	Fjernkontrollknapp
DC	3D	Fjernkontrollknapp
09	MUTE	Fjernkontrollknapp
00	P▲	Fjernkontrollknapp
01	P▼	Fjernkontrollknapp
43	Home	Fjernkontrollknapp
AB	GUIDE	Fjernkontrollknapp
45	Q.MENU	Fjernkontrollknapp
28	BACK	Fjernkontrollknapp
AA	INFO	Fjernkontrollknapp
5B	EXIT	Fjernkontrollknapp
44	OK	Fjernkontrollknapp
40	▲	Fjernkontrollknapp
41	▼	Fjernkontrollknapp
07	<	Fjernkontrollknapp
06	>	Fjernkontrollknapp
72	RØD	Fjernkontrollknapp
71	GRØNN	Fjernkontrollknapp
63	GUL	Fjernkontrollknapp
61	BLÅ(3D SETTING)	Fjernkontrollknapp
20	TEXT	Fjernkontrollknapp
21	T.OPT (Tekstvalg)	Fjernkontrollknapp
39	SUBTITLE	Fjernkontrollknapp
B1	■	Fjernkontrollknapp
B0	▶	Fjernkontrollknapp
BA	⏸(FREEZE)	Fjernkontrollknapp
8E	▶▶	Fjernkontrollknapp
8F	◀◀	Fjernkontrollknapp
7E	SIMPLINK	Fjernkontrollknapp
79	RATIO	Fjernkontrollknapp
91	AD	Fjernkontrollknapp

# KONFIGURASJON AV EKSTERN KONTROLLENHET

## RS-232C-oppsett

Koble serieporten RS-232C til en ekstern kontrollenhet (som en datamaskin eller et A/V-kontrollsystem) for å styre apparatets funksjoner eksternt. Koble kontrollenhetens serieport til RS-232C-kontakten på produktets bakre panel. Merk: RS-232C-kabler følger ikke med produktet.

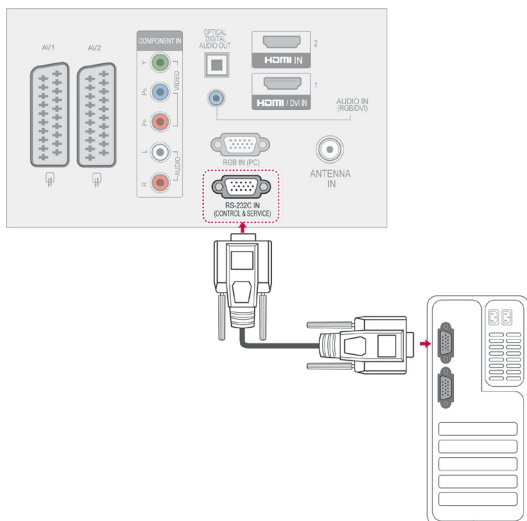

## Plugg: D-Sub 9-pinners hann

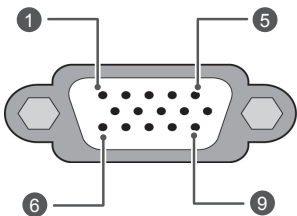

Nr.	Pinnavn
1	Ingen tilkobling
2	RXD (motta data)
3	TXD (overfør data)
4	DTR (DTE-side klar)
5	GND
6	DSR (DCE-side klar)
7	RTS (klar til å sende)
8	CTS (slett for å sende)
9	Ingen tilkobling

## RS-232C-konfigurering

### Konfigurasjon med 7 kabler (Standard RS-232C-kabel)

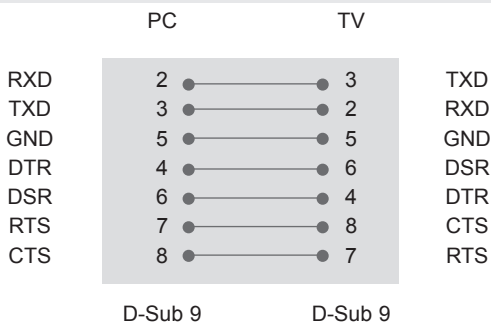

### Konfigurasjon med 3 kabler (Ikke standard)

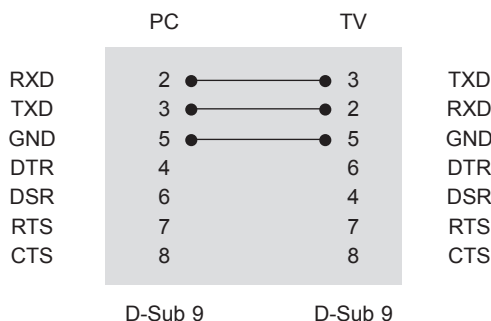

### Angi ID

Angi ID-nummer. "Kartlegging av reelle data" på side114

- 1 Trykk på **Home** for å vise hovedmenyene.
- 2 Trykk på navigeringsknappene for å bla til **ALTERNATIVET**, og trykk på **OK**.
- 3 Trykk på navigeringsknappene for å bla til **DEN ANGITTE ID-EN**, og trykk på **OK**.
- 4 Bla til venstre eller høyre for å velge et angitt ID-nummer, og velg **Avslutt**. Justeringsområdet er 1 til 99.
- 5 Når du er ferdig, trykker du på **EXIT**.

## Kommunikasjonsparametere

- Baud-frekvens: 9600 bps (UART)
- Bitlengde: 8 biter
- Paritet: ingen
- Stoppbit: 1 bit
- Kommunikasjonskode: ASCII
- Bruk en krysset kabel.

## Referanseliste for kommandoer

	KOMMANDO1	KOMMANDO2	DATA (Heksadesimal)		KOMMANDO1	KOMMANDO2	DATA (Heksadesimal)
01. Strøm	k	a	00 til 01	14. Bass	k	s	00 til 64
02. Bredde-/ høydeforh.	k	c	(Se side111)	15. Balanse	k	t	00 til 64
03. Slå av skjermbildet	k	d	(Se side111)	16. Fargetem- peratur	x	u	00 til 64
04. Slå av lyden	k	e	00 til 01	17. ISM-me- tode	j	p	(Se side113)
05. Lydstyrke- kontroll	k	f	00 til 64	18. Energispa- ring	j	q	00 til 05
06. Kontrast	k	g	00 til 64	19. Autokonfi- gurasjon	j	u	01
07. Lysstyrke	k	h	00 til 64	20. Innstillings- kommando	m	a	(Se side113)
08. Farge	k	i	00 til 64	21. Legg til / hopp over program	m	b	00 til 01
09. Fargetone	k	j	00 til 64	22. Tast	m	c	Tastekode
10. Skarphet	k	k	00 til 64	23. Kontroller bakgrunnslys	m	g	00 til 64
11. Velge skjermbilde	k	l	00 til 01	24. Inngang- svalg (hoved)	x	b	(Se side114)
12. Fjernkon- troll , låst modus	k	m	00 til 01	25. 3D	x	t	(Se side114)
13. Diskant	k	r	00 til 64	26. Utvidet 3D	x	v	(Se side114)

- \*Merk: Ved USB-operasjoner av typen DivX eller EMF blir ingen kommandoer unntatt Power (ka) og Key (mc) utført og behandlet som NG-data.

## Sendings-/mottaksprotokoll

### Overføring

**[Kommando1][Kommando 2][ ][Angi ID][ ][Data][Cr]**

[Kommando 1] : Første kommando for å styre TV-en. (j, k, m eller x)

[Kommando 2] : Andre kommando for å styre TV-en.

[Angi ID] : Du kan endre det angitte ID-nummeret ved å velge ønsket ID-nummer på alternativmenyen. Justeringsområdet er 1 til 99. Hvis Angi ID 0 velges, styres alle de tilkoblede apparatene. Angi ID vises som desimale tall (1 til 99) på menyen og som heksadesimale tall (0 x 0 til 0 x 63) i sendings-/mottaksprotokollen.

[DATA] : For å overføre kommandodata. Overfør FF-data for å lese av kommandostatusen.

[Cr] : Vognretur  
ASCII-kode 0 x 0 d

[ ] : ASCII-kode mellomrom (0 x 20)

### Forespørsel OK

**[Kommando2][ ][Angi ID][ ][OK][Data][x]**

\* TV-en sender ACK (bekreftelseskode) i dette formatet når den mottar normal informasjon. Hvis informasjonen er i lesemodus, viser den gjeldende statusinformasjon. Hvis informasjonen er i skrivemodus, returnerer den informasjonen fra PC-en.

### Feil ved forespørsel

**[Kommando2][ ][Angi ID][ ][NG][Data][x]**

\*Apparatet sender bekreftelse i dette formatet når det mottar unormale data fra ikke-eksisterende funksjoner eller kommunikasjonsfeil.

**Data 00: Ugyldig kode**

**01. Strøm (kommando: k a)**

- ▶ For å slå apparatet på/av.

Overføring [k][a][ ][Angi ID][ ][Data][Cr]

Data 00: Strøm av 01: Strøm på

Bekreftelse [a][ ][Angi ID][ ][OK/NG][Data][x]

- ▶ For å vise om strømmen er på/av.

Overføring [k][a][ ][Angi ID][ ][FF][Cr]

Bekreftelse [a][ ][Angi ID][ ][OK/NG][Data][x]

\*Og tilsvarende, hvis andre funksjoner overfører 0 x FF-data basert på dette formatet, sendes bekreftelsesdata som tilbakemelding om den aktuelle statusen til hver funksjon.

\*OK-bekreftelse, feilbekreftelse og andre meldinger kan vises på skjermen når du ser på TV.

**02. Bredde-/høydeforh. (kommando: k c) (Størrelse på hovedbilde)**

- ▶ For å justere bildeformatet. (Hovedbildeformat)  
Du kan også justere bildeformatet ved hjelp av Bredde-/høydeforhold på hurtigmenyen eller **BILDE**-menyen.

Overføring [k][c][ ][Angi ID][ ][Data][Cr]

Data 01 : Normal skjerm(4:3)	07 : 14:9
02 : Bred skjerm (16:9)	09 : Ren Scan
04 : Zoom	0B: Full bredde
06 : Original	10 til 1F: Kinozoom 1 til 16

Bekreftelse [c][ ][Angi ID][ ][OK/NG][Data][x]

\*Du kan velge mellom bildeformatene 16:9 og 4:3 ved hjelp av PC-inngangen.

\*Ren Scan er tilgjengelig i DTV/HDMI-modus (1080i 50 Hz / 60 Hz, 720p 50Hz / 60 Hz, 1080p 24 Hz / 30 Hz / 50 Hz / 60 Hz), komponent (720p, 1080i, 1080p 50 Hz / 60 Hz).

\*Full bredde støttes bare i modusene digital, analog og AV.

**03. Slå av skjermbildet (kommando: k d)**

- ▶ For å velge Slå av skjermbildet på/av.

Overføring [k][d][ ][Angi ID][ ][Data][Cr]

Data 00: Slå av skjermbildet av (bilde På)
Slå av video av
01: Slå på skjermbildet av (bilde Av)
10: Slå på video av

Bekreftelse [d][ ][Angi ID][ ][OK/NG][Data][x]

\*Hvis bare Slå av video er på, viser TV-en et skjermbilde. Hvis Slå av skjermbildet derimot er på, viser ikke TV-en noe bilde.

**04. Slå av lyden (kommando: k e)**

- ▶ For å slå lyden på/av.  
Du kan også slå av lyden ved hjelp av knappen MUTE på fjernkontrollen.

Overføring [k][e][ ][Angi ID][ ][Data][Cr]

Data 00: Demping av lydstyrke (lydstyrke av)  
01 : Demping av lydstyrke (lydstyrke på)

Bekreftelse [e][ ][Angi ID][ ][OK/NG][Data][x]

**05. Lydstyrkekontroll (kommando: k f)**

- ▶ For å justere lydstyrken.  
Du kan også justere volumet ved hjelp av VOLUM-KNAPPENE på fjernkontrollen.

Overføring [k][f][ ][Angi ID][ ][Data][Cr]

Data min: 00 til maks: 64  
\*Se Kartlegging av reelle data. Se side114.

Bekreftelse [f][ ][Angi ID][ ][OK/NG][Data][x]

**06. Kontrast (kommando: k g)**

- ▶ For å justere kontrasten på skjermen.  
Du kan også justere kontrasten via **BILDE**-menyen.

Overføring [k][g][ ][Angi ID][ ][Data][Cr]

Data min: 00 til maks: 64  
\*Se Kartlegging av reelle data. Se side114.

Bekreftelse [g][ ][Angi ID][ ][OK/NG][Data][x]

**07. Lysstyrke (kommando: k h)**

- ▶ For å justere lysstyrken for skjermen.  
Du kan også justere lysstyrken via **BILDE**-menyen.

Overføring [k][h][ ][Angi ID][ ][Data][Cr]

Data min: 00 til maks: 64  
\*Se Kartlegging av reelle data. Se side114.

Bekreftelse [h][ ][Angi ID][ ][OK/NG][Data][x]

**08. Farger (kommando: k i)**

- ▶ For å justere skjermfargene.  
Du kan også justere skjermfargene via **BILDE**-menyen.

Overføring [k][i][ ][Angi ID][ ][Data][Cr]

Data min: 00 til maks: 64  
\*Se Kartlegging av reelle data. Se side114.

Bekreftelse [i][ ][Angi ID][ ][OK/NG][Data][x]

**09. Fargetone (kommando: k j)**

- ▶ For å justere fargetonen.  
Du kan også justere fargetonen via **BILDE**-menyen.

Overføring [k][j][ ][Angi ID][ ][Data][Cr]

Data Rød: 00 til Grønn: 64

\*Se Kartlegging av reelle data. Se side114.

Bekreftelse [j][ ][Angi ID][ ][OK/NG][Data][x]

**10. Skarphet (kommando: k k)**

- ▶ For å justere skarpheten til skjermen.  
Du kan også justere skarpheten via **BILDE**-menyen.

Overføring [k][k][ ][Angi ID][ ][Data][Cr]

Data min: 00 til maks: 64

\*Se Kartlegging av reelle data. Se side114.

Bekreftelse [k][ ][Angi ID][ ][OK/NG][Data][x]

**11. Velge skjermbilde (kommando: k l)**

- ▶ For å velge skjermbilde på/av ved hjelp av fjernkontrollen.

Overføring [k][l][ ][Angi ID][ ][Data][Cr]

Data 00 : Skjermmeny av 01 : Skjermmeny på

Bekreftelse [l][ ][Angi ID][ ][OK/NG][Data][x]

**12. Låst fjernkontroll-modus (kommando: k m)**

- ▶ For å låse kontrollfunksjonene på monitoren og fjernkontrollen.

Overføring [k][m][ ][Angi ID][ ][Data][Cr]

Data 00 : Lås av 01 : Lås på

Bekreftelse [m][ ][Angi ID][ ][OK/NG][Data][x]

\*Bruk denne modusen når du ikke bruker fjernkontrollen.

Når apparatet slås på/av, deaktiveres låsingen av kontrollene på apparatet og fjernkontrollen.

\*Hvis TV-en er i standbymodus og tastelåsen er på, er det ikke mulig å slå på TV-en via strømknappen på den infrarøde fjernkontroll eller frontpanelet.

**13. Diskant (kommando: k r)**

- ▶ For å justere diskant.  
Du kan også justere diskant via **LYD**-menyen.

Overføring [k][r][ ][Angi ID][ ][Data][Cr]

Data min: 00 til maks: 64

\*Se Kartlegging av reelle data. Se side114.

Bekreftelse [r][ ][Angi ID][ ][OK/NG][Data][x]

**14. Bass (kommando: k s)**

- ▶ For å justere bass.  
Du kan også justere bass via **LYD**-menyen.

Overføring [k][s][ ][Angi ID][ ][Data][Cr]

Data min: 00 til maks: 64

\*Se Kartlegging av reelle data. Se side114..

Bekreftelse [s][ ][Angi ID][ ][OK/NG][Data][x]

**15. Balanse (kommando: k t)**

- ▶ For å justere balansen.  
Du kan også justere balansen via **LYD**-menyen.

Overføring [k][t][ ][Angi ID][ ][Data][Cr]

Data min: 00 til maks: 64

\*Se Kartlegging av reelle data. Se side114.

Bekreftelse [t][ ][Angi ID][ ][OK/NG][Data][x]

**16. Fargetemperatur (kommando: x u)**

- ▶ For å justere fargetemperaturen. Fargetemperatur kan også justeres via **BILDE**-menyen.

Overføring [x][u][ ][Angi ID][ ][Data][Cr]

Data min: 00 til maks: 64

\*Se Kartlegging av reelle data. Se side114.

Bekreftelse [u][ ][Angi ID][ ][OK/NG][Data][x]



**17. ISM-metode (kommando: j p) (bare Plasma-TV)**

- ▶ For å styre ISM-metoden. Du kan også justere ISM-metoden via menyen **ALT**.

Overføring [j][p][ ][Angi ID][ ][Data][Cr]

Data 02: Orbiter  
04: Hvitvask  
08: Normal  
20: Fargevask

Bekreftelse [p][ ][Angi ID][ ][OK/NG][Data][x]

**18. Energisparing (kommando: j q)**

- ▶ For å redusere apparatets strømforbruk. Du kan også justere strømsparing med menyen **BILDE**.

Overføring [j][q][ ][Angi ID][ ][Data][Cr]

Strømsparings funksjon					Nivå				Beskrivelse
7	6	5	4		3	2	1	0	
0	0	0	0	Lav Strøm	0	0	0	0	Av
0	0	0	0	Lav Strøm	0	0	0	1	Minimum
0	0	0	0	Lav Strøm	0	0	1	0	Medium
0	0	0	0	Lav Strøm	0	0	1	1	Maksimum
0	0	0	0	Lav Strøm	0	1	0	1	Skjerm Av
0	0	0	0	Lav Strøm	0	1	0	0	Intelligent Sensor (bare Plasma-TV)
0	0	0	0	Lav Strøm	0	1	0	0	Automatisk (bare LCD / LED LCD TV - Avhengig av modell)

Bekreftelse [q][ ][Angi ID][ ][OK/NG][Data][x]

**19. Autokonfigurasjon (kommando: j u)**

- ▶ For å justere bildeposisjonen og redusere flimmer automatisk. Dette virker bare i RGB (PC)-modus.

Overføring [j][u][ ][Angi ID][ ][Data][Cr]

Data 01: Til apparatet

Bekreftelse [u][ ][Angi ID][ ][OK/NG][Data][x]

**20. Innstillingskommando (kommando: m a)**

- ▶ Velg kanal til følgende fysiske nummer.

Overføring [m][a][ ][Angi ID][ ][Data0][ ][Data1][ ][Data2][Cr]

Data00: Data for høy kanal  
Data01: Data for lav kanal  
f.eks. Nr. 47 -> 00 2F (2FH)  
Nr. 394 -> 01 8A (18AH),  
DTV Nr. 0 -> Bryr meg ikke  
Data02: 0 x 00: Analog Hoved  
0 x 10: DTV Hoved  
0x20 : Radio

Datarekkevidde for kanal  
Analog: min. 00 til maks. 63 (0 til 99)  
Digital: min. 00 til maks. 3E7 (0 til 999)  
(Unntatt for Sverige, Finland, Norge, Danmark, Irland)  
Digital: min. 00 til maks. 270F (0 til 9999)  
(Bare Sverige, Finland, Norge, Danmark, Irland)

Bekreftelse [a][ ][Angi ID][ ][OK/NG][Data][x]

Data min: 00 til maks: 7DH

**21. Legg til / hopp over program (kommando: m b)**

- ▶ Hvis du vil angi status for gjeldende program.

Overføring [m][b][ ][Angi ID][ ][Data][Cr]

Data 00: Hopp over 01: Legg til

Bekreftelse [b][ ][Angi ID][ ][OK/NG][Data][x]

**22. Tast (kommando: m c)**

- ▶ For å sende tastekode for infrarød fjernkontroll.

Overføring [m][c][ ][Angi ID][ ][Data][Cr]

Data Tastekode - Se side 107.

Bekreftelse [c][ ][Angi ID][ ][OK/NG][Data][x]

**23. Kontroller bakgrunnslys (kommando: m g)**  
(bare LCD-TV / LED-LCD-TV)

- ▶ For å kontrollere bakgrunnslyset.

Overføring [m][g][ ][Angi ID][ ][Data][Cr]

Data: data min. 00 til maks. 64

Bekreftelse [g][ ][Angi ID][ ][OK/NG][Data][x]

**24. Velge inngangssignal (kommando: x b)**

(Kilde for hovedbilde)

- For å velge innsignalkilde for hovedbilde.

Overføring [x][b][ ][Angi ID][ ][Data][Cr]

Data Struktur

MSB

LSB

0	0	0	0	0	0	0	0	0
└ Ekstern inngang ┘				└ Inngangsnummer ┘				

Ekstern inngang				Data
0	0	0	0	DTV
0	0	0	1	Analog
0	0	1	0	AV
0	1	0	0	Komponent
0	1	1	0	RGB
0	1	1	1	HDMI
1	0	0	0	
1	0	0	1	
1	0	1	0	

Inngangsnummer				Data
0	0	0	0	Inngang 1
0	0	0	1	Inngang 2
0	0	1	0	Inngang 3
0	0	1	1	Inngang 4

Bekreftelse [b][ ][Angi ID][ ][OK/NG][Data][x]

**\*Kartlegging av reelle data**

00 : Trinn 0  
 :  
 A : Trinn 10 (angi ID 10)  
 :  
 F : Trinn 15 (angi ID 15)  
 10 : Trinn 16 (angi ID 16)  
 :  
 64 : Trinn 100  
 :  
 6E : Trinn 110  
 :  
 73 : Trinn 115  
 74 : Trinn 116  
 :  
 CF : Trinn 199  
 :  
 FE : Trinn 254  
 FF : Trinn 255

**25. 3D(kommando: x t) (bare 3D-modeller)**

- For å endre 3D-modus for TV-en.

Overføring [x][t][ ][Set ID][ ][Data01][ ][Data02][ ][Data03][ ][Data04][Cr]

Data Struktur

Data01 00 : 3D på  
 01 : 3D av  
 02 : 3D til 2D  
 03 : 2D til 3D

Data02 00 : Øverst og nederst  
 01 : Side ved side  
 02 : Sjakkbrett  
 03 : Ramme i sekvens

Data03 00 : Høyre til venstre  
 01 : Venstre til høyre

Data04 3D-effekt (3D-dybde) : Min : 00 ~ Max : 14  
 (\*overføring via heksadesimalkode)

\*Hvis data1 er 00 (3D På), har data4 ingen betydning.  
 \*Hvis data1 er 01 (3D av) eller 02 (3D til 2D), har data2, data3 og data4 ingen betydning.

\*Hvis data1 er 03 (2D til 3D), har data2 og data3 ingen betydning.

Data 1	Data 2	Data 3	Data 4
00	O	O	X
01	X	X	X
02	X	X	X
03	X	X	O

X: Ikke relevant

Bekreftelse[t][ ][OK][Data01][Data02][Data03][Data04][x][t][ ][NG][Data01][x]

**26. Utvidet 3D(kommando: x v) (bare 3D-modeller)**

- For å endre 3D-alternativ for TV-en.

Overføring [x][v][ ][Set ID][ ][Data01][ ][Data02][Cr]

Data01 : 3D-alternativ

00 : Korleksjon av 3D-bilde  
 01 : 3D-dybde (bare 2D til 3D)  
 02 : 3D-visningspunkt  
 03 : Størelse på 3D-bilde(Bare Plasma-TV)  
 04 : Balanse til 3D-bilde(Bare Plasma-TV)  
 05 : 3D-ptimering (bare aktiv type (LCD-TV))

Data02 Den har et eget område for hvert 3D-alternativ som bestemmes av Data01.

1) Når Data01 er 00

00 : Høyre til venstre  
 01 : Venstre til høyre

2) Når Data01 er 01, 02

Data Min: 0 ~ Maks: 14

3) Når Data01 er 03

00 : Ren Scan  
 01 : 16:9

4) Når Data01 er 04

00 : Av  
 01 : På

5) Når Data 01 er 05

Data Min: 0 ~ Maks: 02

\* Se Kartlegging av reelle data.

Bekreftelse [v][ ][OK][Data01][Data02][x][v][ ][NG][Data01][x]





TV-ens modell- og serienummer står på baksiden av TV-en  
Noter deg dette i tilfelle du behøver service.

MODELL \_\_\_\_\_

SERIENUMMER \_\_\_\_\_