



GEBRUIKSAANWIJZING LCD-tv / LED LCD TV / Plasma-tv

Lees deze gebruiksaanwijzing aandachtig alvorens uw toestel te gebruiken en bewaar ze voor latere naslag.

koop afzonderlijk

Muur bevestigingsteun

LSW100B of
LSW100BG

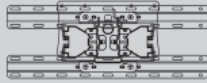

(32LE4***, 32LE5***,
32LE7***, 32LD4***,
32LD6***, 32LD7***,
32LD8***, 32LV5***)

LSW200B of
LSW200BG

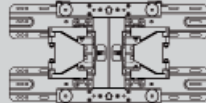

(37/42LE4***, 37/42/47LE5***,
37/42/47LE7***,
42/47LE8***, 37/42LD4***,
37/42/47LD6***,
42/47LD7***, 37/42LD8***,
42/47LX6***,
37/42/47LV5***)

LSW400B of
LSW400BG of
DSW400B of
DSW400BG

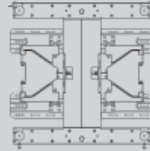

(55LE5***,
55LE7***,
55LE8***,
55LD6***,
55LX9***,
55LV5***)

LSW200BX of
LSW200BXG

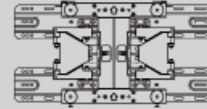

(47LX9***)

PSW400B of PSW400BG of
DSW400BG

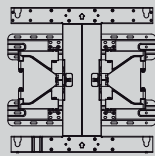

(50PK5**, 50PK7***, 50PK9***, 50PX9***)

PSW600B of PSW600BG

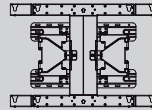

(60PK5**, 60PK7***, 60PK9***, 60PX9***)

Optionele extra's kunnen zonder kennisgeving vooraf worden gewijzigd of aangepast om de kwaliteit te verbeteren.

Neem contact op met uw dealer om deze items te kopen.

Dit apparaat werkt alleen met een compatibele LED LCD-TV, LCD-TV of plasma-TV van LG.

Draadloze mediabox
(AN-WL100E,
AN-WL100ET)

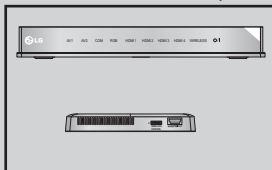

(behalve 32/37/42LD4***)

WLAN-adapter
voor breedband-/
DLNA
(AN-WF100)



(behalve 50/60PK950,
50/60PK950N,
50/60PK980, 50/60PK990,
50/60PX950N,
50/60PX980, 50/60PX990)



HDMI, het HDMI logo en High-Definition Multimedia Interface zijn handelsmerken of geregistreerde handelsmerken van HDMI licensing LLC.

INHOUD

VOORBEREIDING

LCD-tv-modellen : 32/37/42LE4***, 32/37/42/47/55LE5***, 32/37/42/47/55LE75**, 32/37/42/47/55LE78**, 32/37/42/47/55LE79**, 42/47/55LE8***, 42/47LX6***, 32/37/42/47/55LV5***	A-1
LCD-tv-modellen : 32/37/42LD4***, 32/37/42/47/55LD6***, 32/42/47LD7***, 32/37/42LD8***	A-15
LED LCD-TV-modellen: 47/55LX9***	A-27
LCD-tv-modellen : 42/47LE73**	A-36
Plasma-tv-modellen : 50/60PK5**, 50/60PK7***, 50/60PK9***, 50/60PX9***	A-45

AANSLUITINGEN EN SETUP

AANSLUITING ANTENNE	1
Aansluiting met een componentkabel.....	2
MET EEN HDMI-KABEL AANSLUITEN	3
Als u voor de verbinding een HDMI-naar-DVI- kabel gebruikt.....	4
Aansluiting met een scartkabel.....	5
USB AANSLUITEN	6
Aansluiten met een RF-kabel	6
Aansluiting met een RCA-kabel.....	7
Aansluiting met een 15-pins D-sub-kabel.....	8
DE CI-MODULE PLAATSEN	9
HOOFDTELEFOON INSTELLINGEN	9
DIGITALE AUDIO-UITVOER INSTELLEN.....	10
EXTERNE APPARATUUR VOOR DRAADLOZE VERBINDINGEN.....	11
Ondersteunde beeldschermresolutie	12
Scherminstelling voor pc-modus.....	15
Netwerkinstellingen	19

BEDIENING VOOR TV KIJKEN/ PROGRAMMERING

DE TV INSCHAKELEN	29
Instelling initialiseren	29
PROGRAMMA SELECTEREN	29
VOLUME REGELEN.....	29
QUICK MENU	30
SCHERMMENU'S SELECTEREN EN AANPASSEN.....	31
AUTOMATISCH PROGRAMMA'S ZOEKEN ...	33
KABEL-DTV INSTELLEN	38
HANDMATIG PROGRAMMA'S ZOEKEN	39
FIJNAFSTEMMING	43
SIGNAAL VERSTERKER.....	47
CI-informatie (Common Interface)	48
SOFTWARE UPDATE.....	49
Beeld/geluid testen.....	51

Beeldtest	52
PRODUCT/SERVICE INFORMATIE	53
NETWERKTEST	53
EENVOUDIGE HANDLEIDING	54
PROGRAMMALIJST OPVRAGEN	55
INGANGEN	57
INGANGSLABEL.....	58
DATA SERVICE.....	59
MHP-service.....	60
SIMPLINK.....	62
AV MODE (AUDIO-VIDEOMODUS).....	66
Initialiseren (De oorspronkelijke fabrieksin- stellingen herstellen)	67

NETCAST

Juridische kennisgeving	68
Netcast-menu	70
YOUTUBE.....	71
AccuWeather.....	73
Picasa.....	74

BLUETOOTH GEBRUIKEN

Bluetooth?	76
BLUETOOTH INSTELLEN	77
BLUETOOTH HOOFDTELEFOON.....	78
Het Bluetooth-apparaat verwijderen	82
MIJN BLUETOOTH INFORMATIE.....	83
FOTO'S VAN EXTERN BLUETOOTH TOESTEL ONTVANGEN.....	84
LUISTEREN NAAR MUZIEK VAN EEN EXTERN BLUETOOTH TOESTEL.....	85

3D-BEELDEN

3D-TECHNOLOGIE	86
3D-beelden bekijken	86
GEBRUIK VAN EEN 3D-BRIL	87
KIJKZONE VOOR 3D-BEELDEN.....	87
3D-BEELDEN BEKIJKEN	88

HET USB TOESTEL GEBRUIKEN

Bij het aansluiten van het USB toestel	90
DLNA.....	92
Filmlijst	96
FOTOLIJST	107
MUZIEKLIJST	117
DIVX REGISTRATIECODE	126
DEACTIVATIE	127

INHOUD

GAME (SPEL)

Game (Spel).....	128
------------------	-----

EPG (ELEKTRONISCHE PROGRAMMAGIDS)(IN DIGITALE MODUS)

EPG in-/uitschakelen.....	130
Een programma selecteren.....	130
Knopfunctie in gidsmodus NOW/NEXT (Nu/ Volgende)	130
Knopfunctie in gidsmodus voor 8 dagen	131
Knopfunctie in modus voor wijzigen van datum... ..	132
Knopfunctie in vak met uitgebreide beschrijving ..	132
Knopfunctie in instellingsmodus voor opname/ herinnering	133
Knopfuncties in de modus Programmeringslijst... ..	134

BEELDINSTELLING

PICTURE SIZE (BEELDVERHOUDING) CONTROL.....	135
BEELD WIZARD	137
STROOMBESPARING.....	138
STANDAARDBEELDINSTELLINGEN	139
BEELD HANDMATIG INSTELLEN	141
BEELDVERBETERINGSTECHNOLOGIE.....	143
Expert Beeldregeling.....	144
BEELD RESETTEN	147
Trumotion	148
LED LOKAAL DIMMEN	149
STERKTE-INDICATIE	150
ISM METHODE (IMAGE STICKING MINIMIZATION).....	151
MODUSINSTELLING.....	152
DEMOMODUS	153

GELUID- EN TAALINSTELLING

AUTOMATISCHE VOLUMEREGELING.....	154
HELDERE STEM II.....	155
STANDAARDGELUIDSINSTELLING: GELUIDSMODUS	156
GELUIDSINSTELLING AANPASSEN: GEBRUIKERSMODUS	157
Infinite Sound	157
BALANS	158
TV-SPEAKERS AAN/UIT	159
DTV AUDIO INSTELLING (ALLEEN IN DIGITALE MODUS).....	160
DIGITALE AUDIO-UITVOER SELECTEREN ..	161
AUDIO TERUGZETTEN	162

AUDIOBESCHRIJVING (ALLEEN IN DIGITALE MODUS).....	163
I/II	
- Stereo/Dual-ontvangst (alleen in analoge modus)	164
- NICAM-ontvangst (alleen in analoge modus)...	165
- Geluidswaarschuwingsselectie luidsprekers	165
TAAL/LAND VOOR SCHERMMENU SELECTEREN	166
TAAL SELECTEREN	167

TIJDSINSTELLING

KLOK INSTELLEN.....	169
TIMER AUTOMATISCH AAN/UIT	170
SLAAPSTAND INSTELLEN.....	171

OUDERLIJK TOEZICHT/ KIJKWIJZERINFORMATIE

WACHTWOORD EN BLOKKERINGSSYSTEEM INSTELLEN.....	172
PROGRAMMA'S BLOKKEREN	173
PARENTAL CONTROL (OUDERLIJK TOEZICHT)(ALLEEN IN DIGITALE MODUS) ..	174
EXTERNE INVOERBLOKKERING.....	175
SLEUTEL VERGENDEL.....	176

TELETEKST

IN-/UITSCHAKELEN.....	177
SIMPLE-TEKST	177
TOP-TEKST	178
FASTEXT	178
SPECIALE TELETEKSTFUNCTIES.....	179

DIGITALE TELETEKST

TELETEKST IN DIGITALE SERVICE.....	180
TELETEKST IN DIGITALE SERVICE.....	180

BIJLAGE

PROBLEMEN OPLOSSEN.....	181
ONDERHOUD.....	183
SPECIFICATIES VAN HET PRODUCT	184
IR-CODES.....	201
SETUP EXTERN BESTURINGSSYSTEEM ..	202
Open bron software melding.....	209

VOORBEREIDING

LCD-tv-modellen : 32/37/42LE4***, 32/37/42/47/55LE5***, 32/37/42/47/55LE75**, 32/37/42/47/55LE78**, 32/37/42/47/55LE79**, 42/47/55LE8***, 42/47LX6***, 32/37/42/47/55LV5***

ACCESSORIES

Controleer of de volgende accessoires bij uw tv zijn geleverd. Als er iets ontbreekt, neemt u contact op met de dealer waar u het product hebt gekocht.

- Het beeld op uw tv kan afwijken van deze afbeelding.

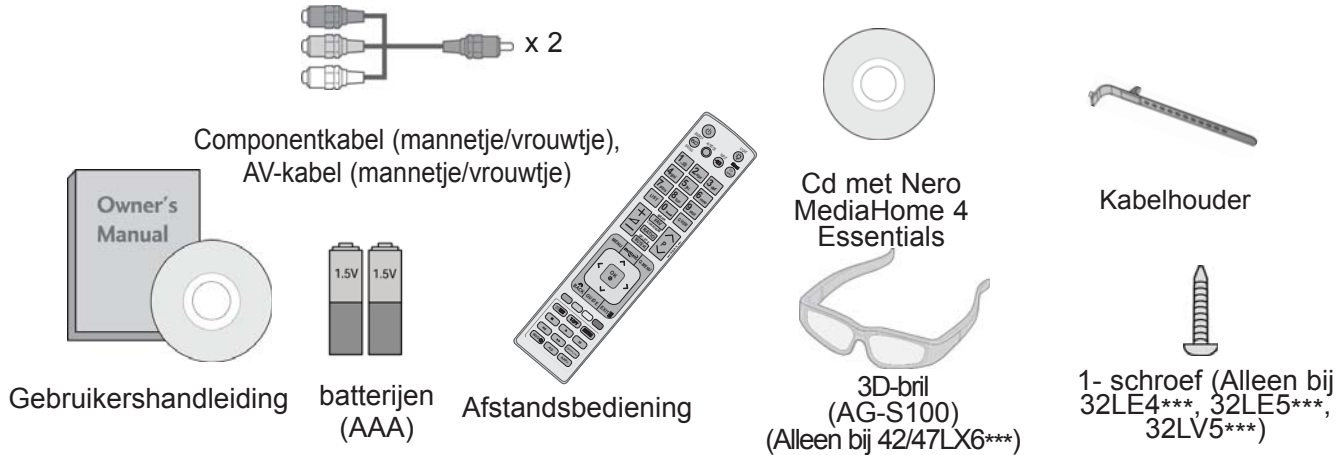

Dit onderdeel is niet bij alle modellen beschikbaar.

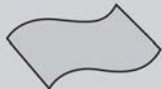

Reinigingsdoek
Reinig het scherm met de doek.

*Eventuele vlekken of vingerafdrukken op de behuizing van de monitor kunt u voorzichtig verwijderen met het reinigingsdoekje voor de behuizing.

Veeg vlekken voorzichtig af. Als u dit te ruw doet, kan de behuizing krassen of verkleuren.



schoonmaakdoekjes (handschoen)

(Alleen bij 32/37/42/47/55LE75**, 32/37/42/47/55LE78**, 32/37/42/47/55LE79**)

Gebruik alleen de schoonmaakdoekjes (schoonmaakhandschoen) om lichtjes over de buitenkant te vegen als er een vlek of vingerafdruk op het oppervlak van de buitenkant zit.

Voor het reinigen van de voorkant veegt u langzaam in één richting nadat u 1-2 keer water op een schoonmaakdoekje hebt gespoten. Verwijder overtollig vocht na het schoonmaken. Overtollig vocht kan watervlekken op het kader achterlaten.

(Alleen bij 32/37/42/47LE5***, 32/37/42/47LE75**, 32/37/42/47LE78**, 32/37/42/47LE79**, 42/47LX6***)



x 8
(M4 x 16)

(Alleen bij 42/47/55LE8***)



x 8
(M4 x 20)

(Alleen bij 55LE5***, 55LE75**, 55LE78**, 55LE79**)



x 4 x 4
(M4 x 24) (M4 x 16)

(Alleen bij 32LE4***, 32LV5**)



x 4
(M4 x 22)

(Alleen bij 37/42LE4***, 37/42LV5**)



x 4
(M4 x 24)

(Alleen bij 47/55LV5**)



x 4
(M4 x 26)

(Alleen bij 32/37/42LE4***, 32/37/42/47/55LV5**)



x 4
(M4x16)

Bouten voor steunmontage

HET GEBRUIK VAN DE FERRIETKERN (Deze functie is niet op alle modellen beschikbaar.)

De ferrietkern kan gebruikt worden om de elektromagnetische golf bij het aansluiten van de stroomkabel, te verminderen.

Hoe dichter de locatie van de ferrietkern is geplaatst bij de stroomstekker, des te beter.



Plaats in de buurt van de stroomstekker.



Ferrietkern

(Dit onderdeel is niet bij alle modellen beschikbaar.)

VOORBEREIDING

BEDIENING OP HET VOORPANEEL

! OPMERKINGEN

- ▶ De tv kan in stand-by modus geplaatst worden om het stroomverbruik te verminderen. En indien de tv langere tijd niet gebruikt zal worden, dient deze uitgeschakeld te worden via de stroomschakelaar op de televisie, aangezien dit leidt tot een lager stroomverbruik. De verbruikte energie tijdens het gebruik kan aanzienlijk verminderd worden indien het helderheidsniveau van het beeld verminderd wordt, en dit leidt tot lagere gebruikskosten.

▲ PAS OP

- ▶ Stap niet op de glazen steun en stel het niet bloot aan impact. Het kan breken en mogelijk letsel veroorzaken door glasstukjes, of de tv kan vallen.
- ▶ Sleep de tv niet. De vloer of het product kunnen beschadigd worden.

- Het beeld op uw tv kan afwijken van deze afbeelding.

Alleen bij 32/37/42/47/55LE5***, 32/37/42/47/55LE75**, 32/37/42/47/55LE78**, 32/37/42/47/55LE79**, 42/47LX6***, 32/37/42/47/55LV5***

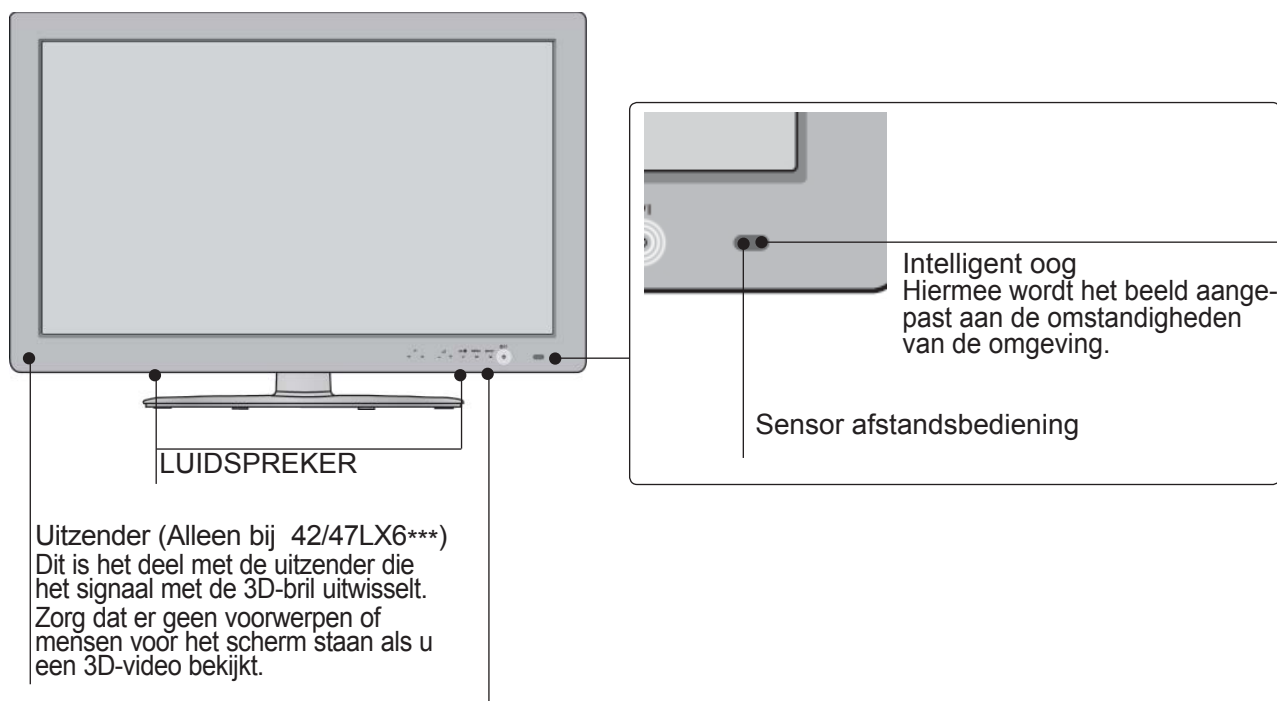

Aanraaksensor

- U kunt de gewenste knopfunctie kiezen door de knop aan te raken.

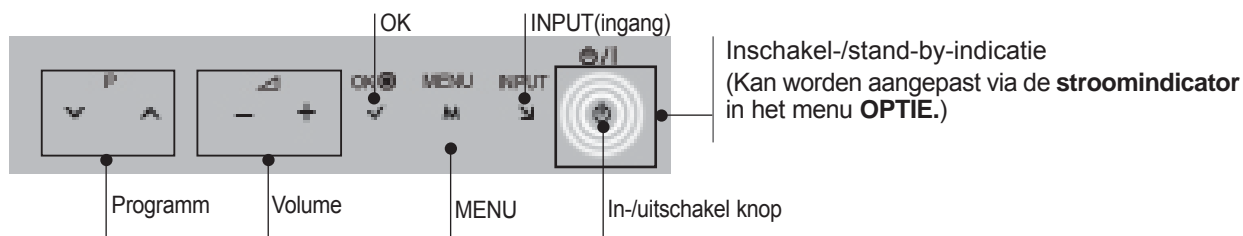

Alleen bij 42/47/55LE8***

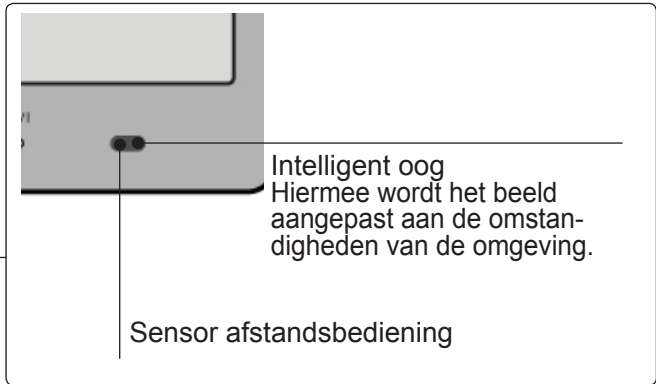
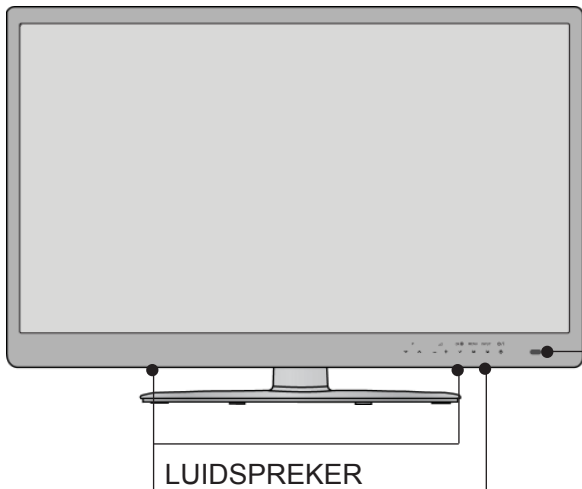

Aanraaksensor

- U kunt de gewenste knopfunctie kiezen door de knop aan te raken.

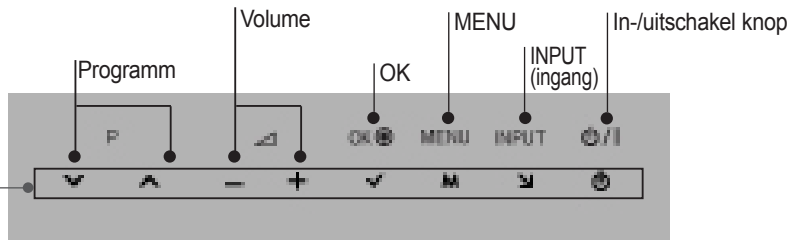

Inschakel- /stand-by-indicatie
(Kan worden aangepast via de **stroomindicator** in het menu **OPTIE.**)

Alleen bij 32/37/42LE4***

Inschakel- /stand-by-indicatie
(Kan worden aangepast via de **stroomindicator** in het menu **OPTIE.**)

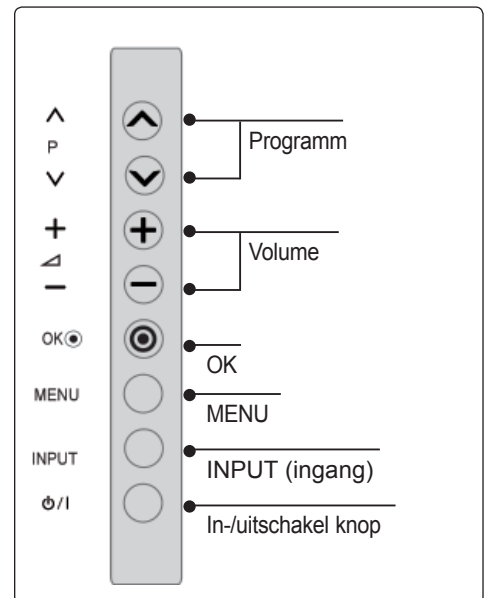
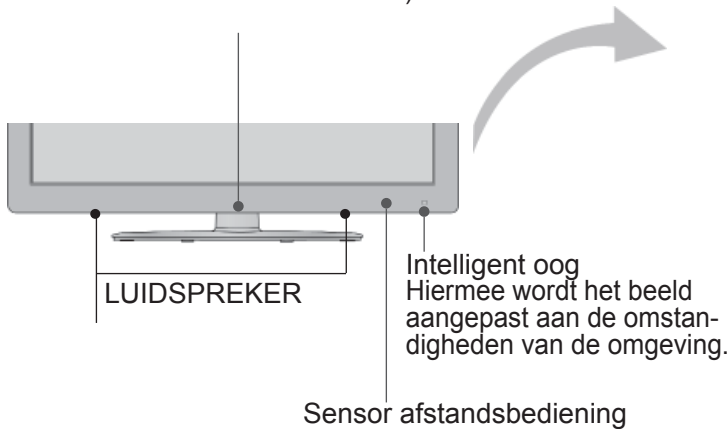

VOORBEREIDING INFORMATIE ACHTERZIJDE

■ Het beeld op uw tv kan afwijken van deze afbeelding.

Alleen bij 32/37/42LE4***,
32/37/42/47/55LE5***,
32/37/42/47/55LE75**,
32/37/42/47/55LE78**,
32/37/42/47/55LE79**,
42/47/55LE8***,
32/37/42/47/55LV5***

Alleen bij
42/47LX6***

VOORBEREIDING

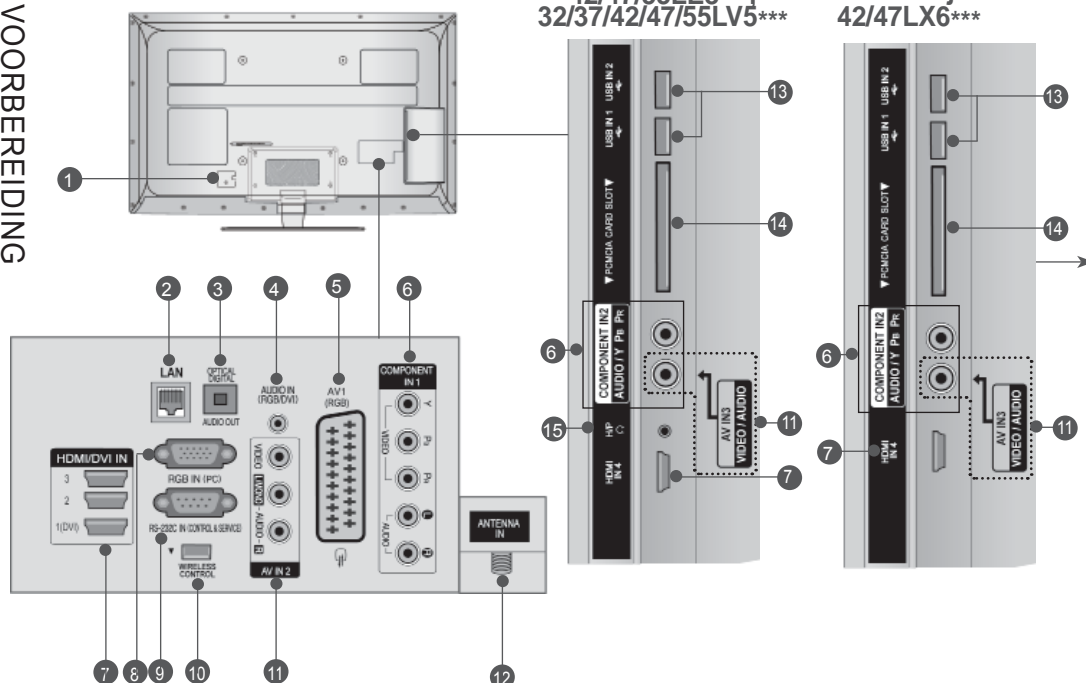

1 Aansluiting voedingskabel

Deze tv werkt op netvoeding (wisselstroom). Het voltage wordt aangegeven op de pagina met de specificaties. (► pagina's 184 t/m 200) Probeer nooit de tv aan te sluiten op gelijkstroom.

2 LAN

Netwerkverbinding voor AccuWeather, Picasa, YouTube, enzovoort
Wordt ook gebruikt voor video-, foto- en muziekbestanden op een lokaal netwerk.

3 OPTISCHE UITGANG VOOR DIGITALE AUDIOSIGNALEN

Sluit digitale audio van verschillende types apparatuur aan.
Aansluiten op een Digitaal Audio Onderdeel.
Gebruik een optische audiokabel.

4 Audio-ingang (RGB/DVI)

Voor aansluiting van het audiosignaal van een pc of digitale tv.

5 Euro-scartaansluiting (AV1)

Sluit scartingang of -uitgang van een extern apparaat aan op deze aansluitingen.

6 Component-ingang

Sluit een componentapparaat voor video/ audio aan op deze aansluitingen.

7 HDMI/DVI IN-aansluiting

Sluit een HDMI-sigitaal op HDMI IN aan. Of sluit een DVI(VIDEO)-sigitaal op de HDMI/ DVI-poort aan met een DVI-naar-HDMI-kabel.

8 RGB IN-ingang

Voor aansluiting van het uitgangssignaal van een pc.

9 RS-232C-ingang (BEDIENING/SERVICE)

Verbind de seriële poort van de bedienings-apparaten met de RS-232C-aansluiting.
Deze poort wordt gebruikt voor de modi Service of Hotel.

10 DRAADLOZE bediening

Verbind de Wireless Ready-dongle met de TV om de externe invoerapparaten die met de draadloze mediabox zijn verbonden draadloos te bedienen.

11 Audio/video-ingang

Sluit de audio/video-uitgang van een extern apparaat aan op deze aansluitingen.

12 Antenne-ingang

Sluit de antenne of kabel aan op dit contactpunt.

13 Usb-ingang

Sluit het USB opslagtoestel aan op dit contactpunt.

14 Sleuf voor PCMCIA- kaart (Personal Computer Memory Card International Association)

Plaats de CI Module in de PCMCIA KAARTGLEUF.

(Deze functie is niet op alle modellen beschikbaar.)

15 Hoofdtelefoon

Steek de hoofdtelefoon in de ingang voor de hoofdtelefoon.

INSTALLATIE VAN DE STEUN

■ Het beeld op uw tv kan afwijken van deze afbeelding.

Controleer bij het monteren van de bureausteun of de moer goed vast gedraaid is. (Indien dit niet het geval is, kan het product naar voren kantelen na de installatie.) Indien u de moer met teveel kracht vastzet, kan de moer afwijken dankzij afschuren van het vastzetgedeelte van de moer.

- 1** Plaats het tv-scherm voorzichtig op een zachte ondergrond zoals een kussen of bed om beschadiging van het scherm te voorkomen.

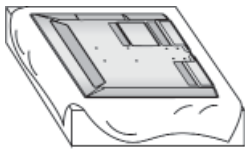

- 2** Monteer de onderdelen van de steunbehuizing met de steunbasis van de tv. Draai nu de schroeven van de **standaardhouder** vast.

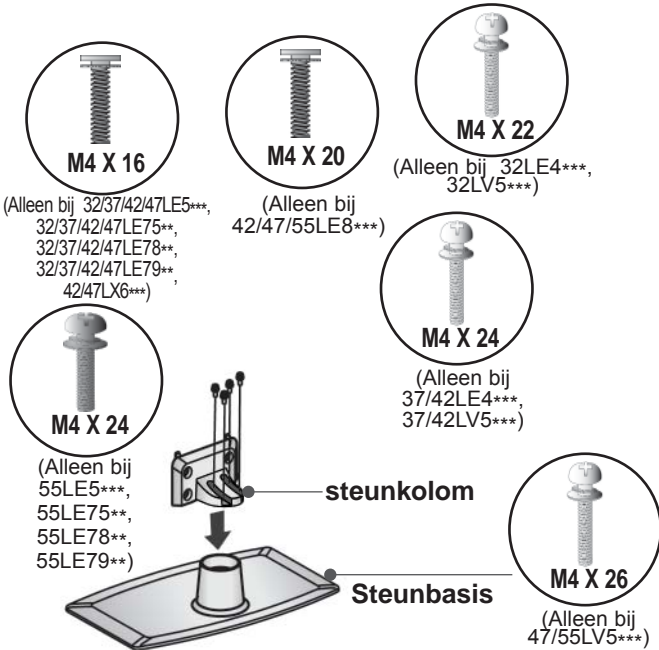

- 3** Monteer de tv zoals hier aangegeven.

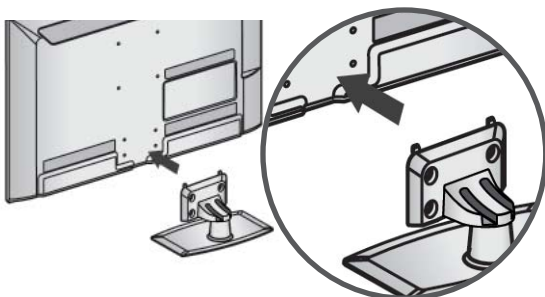

- 4** Monteer de onderdelen van de **beschermkap van de tv-voet** op de tv.

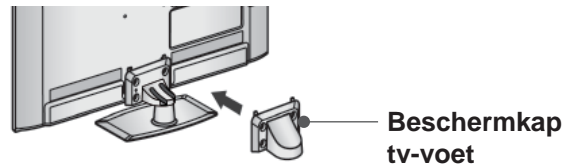

- 5** Bevestig de bouten stevig in de openingen aan de achterkant van de tv.

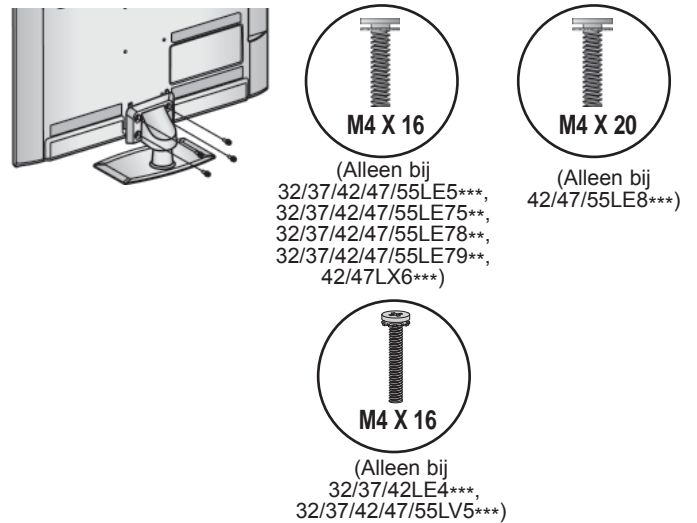

VOORBEREIDING

DE TV BEVESTIGEN AAN BUREAU

(Alleen bij 32LE4***, 32LE5***, 32LV5***)

- Het beeld op uw tv kan afwijken van deze afbeelding.

De TV moet aan het bureau bevestigd worden zodat het niet naar voren of achter getrokken kan worden, en op die manier letsel kan veroorzaken, of schade aan het product veroorzaakt. Gebruik alleen een bevestigde schroef.

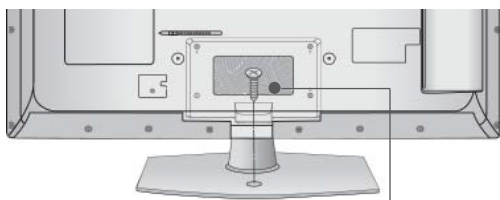

1- schroef (geleverd als onderdeel van het product)

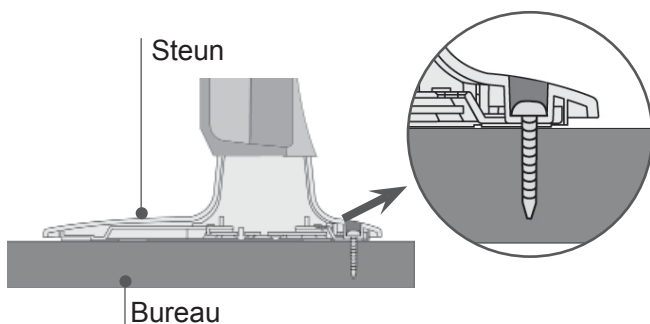

! WAARSCHUWING

- Om te voorkomen dat de tv omver valt, moet de tv stevig worden vastgezet aan de vloer of wand zoals in de installatie-instructies aangegeven. Het kantelen, schudden of heen en weer schommelen van het apparaat kan letsel veroorzaken.

ACHTERPANEEL VOOR KABELGELEIDING

- Het beeld op uw tv kan afwijken van deze afbeelding.

- 1 Bevestig het netsnoer in de kabelhouder aan de achterzijde van de TV. Hierdoor kan het netsnoer niet meer per ongeluk worden losgetrokken.

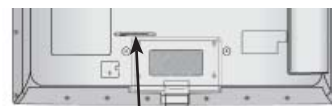

Kabelhouder

- 2 Na het aansluiten van de noodzakelijke kabels, installeert u de KABELHOUDER zoals afgebeeld en bundelt u de kabels.

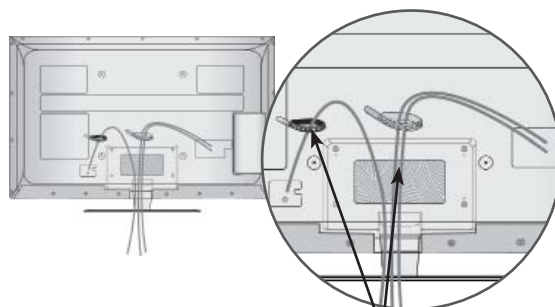

Kabelhouder

DRAAISTEUN

- Het beeld op uw tv kan afwijken van deze afbeelding.

Nadat u de TV heeft geïnstalleerd, kunt u de TV-set handmatig naar links of rechts verplaatsen, met 20 graden, zodat u een beter beeld heeft vanuit uw zitplaats.

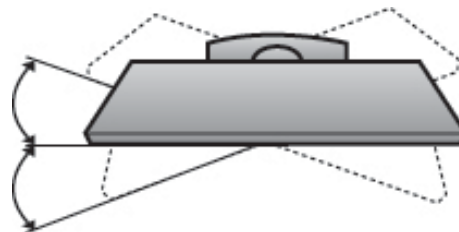

KENSINGTON-BEVEILIGINGSSYSTEEM

- Deze functie is niet op alle modellen beschikbaar.
- Het beeld op uw tv kan afwijken van deze afbeelding.

De tv heeft aan de achterzijde een aansluiting voor het Kensingtonbeveiligingssysteem.

Sluit de kabel van het Kensington-beveiligingssysteem aan volgens de onderstaande afbeelding.

Gedetailleerde instructies voor installatie en gebruik van het Kensington-beveiligingssysteem zijn te vinden in de bijbehorende gebruikershandleiding. Zie de website van Kensington,

<http://www.kensington.com>, voor meer informatie.

Kensington verkoopt beveiligingssysteem voor kostbare elektronische apparatuur, zoals notebooks en LCD-projectoren.

! OPMERKINGEN

- ▶ Het Kensington-beveiligingssysteem is een optioneel accessoire.
- ▶ Als de tv koud aanvoelt, kunt u een 'flikkering' zien wanneer het toestel wordt aangezet. Dit is normaal; er is niets mis met de tv.
- ▶ Er kunnen fouten zichtbaar zijn op het scherm in de vorm van kleine rode, groene of blauwe puntjes. Deze hebben echter geen nadelige invloed op de prestaties van het toestel.
- ▶ Raak het LCD-scherm niet aan en druk niet langdurig met uw vinger(s) op het scherm. Dit kan tijdelijke vervormingseffecten op het scherm veroorzaken.

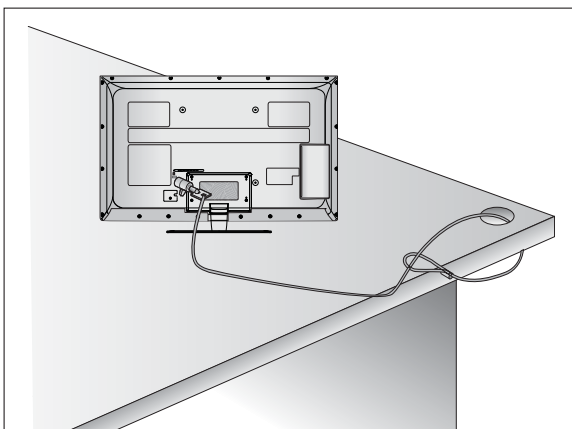

ZORGVULDIG INSTALLATIE ADVIES

- U moet de noodzakelijke onderdelen om de TV veilig vast te zetten aan de muur afzonderlijk in de winkel kopen.
- Plaats de tv dicht bij de wand om te voorkomen dat hij omvalt als iemand er tegen stoot.
- Hieronder ziet u de veiligste manier om de tv neer te zetten. Door de tv aan de wand te bevestigen voorkomt u dat hij naar voren valt als iemand eraan trekt. Dit voorkomt dat de tv naar voren valt en letsel veroorzaakt. Hierdoor voorkomt u ook dat de tv beschadigd wordt. Zorg ervoor dat kinderen niet op de tv klimmen of eraan gaan hangen.

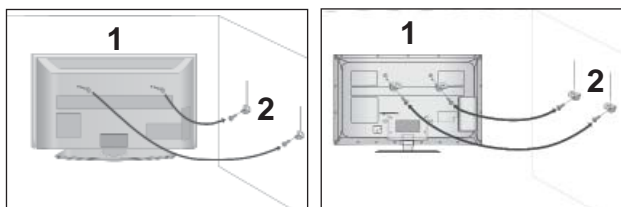

- 1 Gebruik de oogbouten of tv-haakjes/bouten om het product aan de muur te bevestigen (zoals in de afbeelding wordt getoond).
(Als er bouten in de oogbouten van de tv zitten, draai de bouten dan los.)
* Plaats de oogbouten of tv-haakjes/bouten en draai ze stevig vast in de bovenste gaten.
- 2 Bevestig de muurhaakjes met de bouten in de muur. Pas de hoogte aan van het haakje dat in de muur wordt bevestigd.

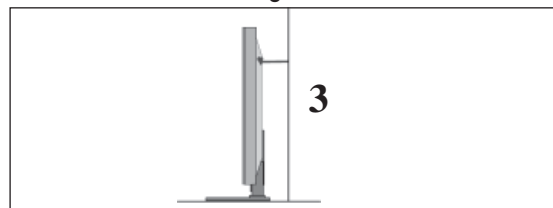

- 3 Gebruik een stevig touw om het product vast te zetten voor centering. De veiligste manier is ervoor te zorgen dat het touw horizontaal tussen de muur en het product loopt.

! OPMERKINGEN

- ▶ Maak eerst de touwen los voordat u het product verplaatst.
- ▶ Plaats het product op een houder of op een kast die groot en stevig genoeg is om het formaat en het gewicht van het product te kunnen dragen.
- ▶ Voor een veilig gebruik van het product dient u ervoor te zorgen dat de haakjes aan de muur op dezelfde hoogte zijn gemonteerd als de haakjes/beugel op het product.

VOORBEREIDING

- De tv kan op verschillende manieren worden geïnstalleerd, bijvoorbeeld tegen een muur of op een bureaublad.
- De tv is ontworpen om horizontaal te worden bevestigd.

AARDEN

Zorg dat u de aardedraad aansluit om mogelijke elektrische schokken te vermijden.

Als aarding niet mogelijk is, moet u door een erkend elektricien een aparte kortsluitvoorziening laten installeren. Probeer het apparaat niet te aarden door het te verbinden met telefoondraden, bliksemafleiders of gasleidingen.

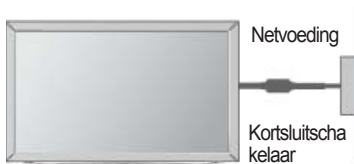

INSTALLATIE VAN DE VOET

- Het beeld op uw tv kan afwijken van deze afbeelding.

Zorg met het oog op een goede ventilatie voor een vrije ruimte van minimaal 10 cm rond de tv.

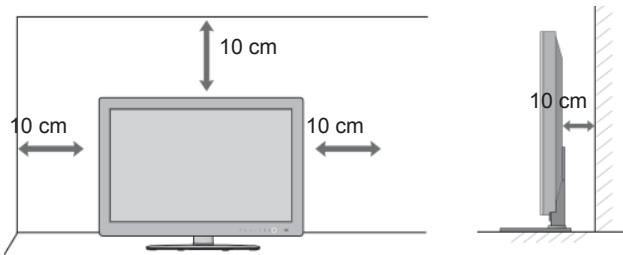

OPMERKINGEN

- ▶ De muurbevestiging moet geplaatst worden aan een stevige muur, recht op de vloer.
- ▶ Gebruik een speciale muurbevestiging indien u aan een plafond of schuine muur wilt bevestigen.
- ▶ Het oppervlak van de muurbevestiging moet sterk genoeg zijn om het gewicht van de TV set te ondersteunen, bijv. beton, steen, bakstenen en holle blokken.
- ▶ De lengte van de schroef die geïnstalleerd wordt, is afhankelijk van de te gebruiken muur. Voor meer informatie kijkt u in de instructies van de bevestiging.
- ▶ LG is niet verantwoordelijk voor ongevallen of schade aan eigendommen of tv veroorzaakt door onjuiste installatie.
 - Indien een niet VESA muurbevestiging gebruikt wordt.
 - Onjuiste bevestiging van de schroeven aan het oppervlak die ervoor kunnen zorgen dat de tv valt en persoonlijk letsel veroorzaakt.
 - Het niet opvolgen van de aanbevolen installatiemethode.

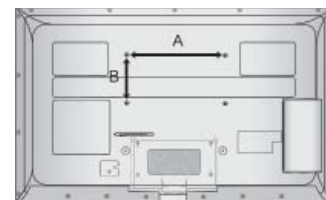
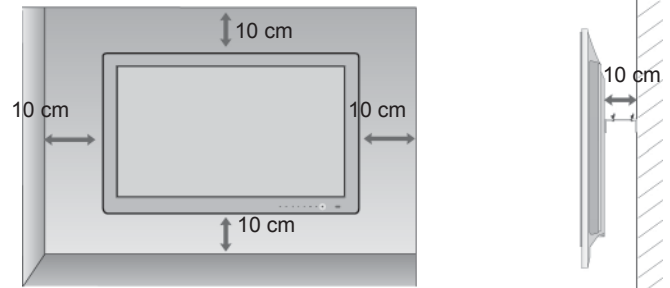

Model	VESA (A * B)	Standaard Schroef	Hoeveelheid
32LE4***	200 * 100	M4	4
37/42LE4***	200 * 200	M6	4
32LE5***	200 * 100	M4	4
37/42/47LE5***	200 * 200	M6	4
55LE5***	400 * 400	M6	4
32LE75**, 32LE78**, 32LE79**	200 * 100	M4	4
37/42/47LE75**, 37/42/47LE78**, 37/42/47LE79**	200 * 200	M6	4
55LE7***	400 * 400	M6	4
42/47LE8***	200 * 200	M6	4
55LE8***	400 * 400	M6	4
42/47LX6***	200 * 200	M6	4
32LV5***	200 * 100	M4	4
37/42/47LV5***	200 * 200	M6	4
55LV5***	400 * 400	M6	4

WANDMONTAGE: HORIZONTALE INSTALLATIE

- We raden het gebruik van een muursteun van het merk LG aan bij het bevestigen van de TV aan een muur.
- We raden aan dat u een muurbevestigingsteun met een VESA standaard koopt.
- LG raadt aan dat de muurbevestiging uitgevoerd wordt door een erkende professionele installateur.

TOETSFUNCTIES VAN DE AFSTANDSBEDIJNING

(Alleen bij 32/37/42LE4***, 32/37/42/47/55LE5***, 32/37/42/47/55LE75**, 32/37/42/47/55LE78**, 32/37/42/47/55LE79**, 42/47/55LE8***, 32/37/42/47/55LV5***)

Richt de afstandsbediening naar de sensor voor de afstandsbediening op de monitor.

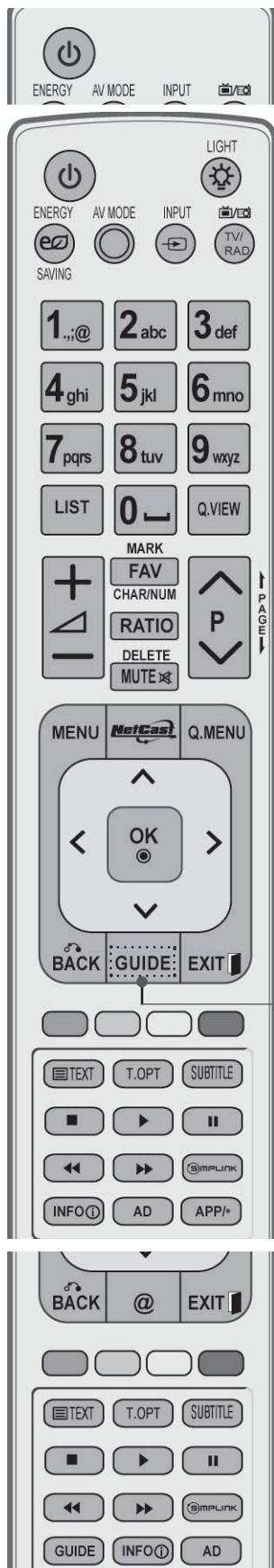

⏻ (POWER) Hiermee schakelt u het apparaat in vanuit stand-by of uit naar stand-by.

LIGHT (Lampje) U kunt het lampje van de afstandsbedieningsknop in- of uitschakelen.

ENERGY SAVING (ENERGIEBESPARING) De energiebesparende modus van de tv aanpassen. (► pag.138)

AV MODE (Audio-videomodus) Deze optie helpt u beeld en geluid te selecteren en in te stellen bij het aansluiten van audio- en videoapparatuur. (► pag.66)

INPUT (Invoeren) De externe invoermodus roteert in een regelmatige volgorde. (► pag.57)

TV/RAD Hiermee selecteert u een radio-, tv- of digitaal tv-programma.

MENU Hiermee selecteert u een menu. Hiermee verwijdert u alle schermmenu's en gaat u vanuit elk willekeurig menu terug naar de tv-weergave. (► pag.31)

NetCast Selecteer de gewenste **NetCast**-menubron. (► pag.68) (AccuWeather, Picasa, YouTube, enzovoort) **NetCast**-menubron kan per land verschillen.

Q. MENU Hiermee selecteert u de gewenste snelmenubron. (Beeldverhouding, Heldere stem II, Beeldmodus, Geluidsmodus, Audio(of Taal voor audio), Sleep timer, Overslaan Aan/Uit, USB-apparaat). (► pag.30)

THUMBSTICK (omhoog/omlaag/links/rechts) Hiermee kunt u navigeren in de schermmenu's en de systeeminstellingen aan uw voorkeuren aanpassen.

OK Hiermee accepteert u de geselecteerde optie of geeft u de huidige modus weer.

BACK (TERUG) Hiermee kunt bij interactieve toepassingen, de elektronische programmagids (EPG) en andere interactieve bedieningshandelingen één stap teruggaan.

EXIT Hiermee verwijdert u alle schermmenu's en gaat u vanuit elk willekeurig menu terug naar de tv-weergave.

GUIDE Toont de programmagids. (► pag.129)

INFO ⓘ Hiermee geeft u de huidige schermgegevens weer.

AD Schakelt de functie Audio Description (Audiodescriptie) aan en uit.

APP/* Selecteer de MHP TV-menubron. (alleen Italië) (Alleen bij 32/37/42LE48**, 32/37/42/47/55LE58**, 32/37/42/47/55LE78**, 42/47/55LE88**, 32/37/42/47/55LV5380)

VOORBEREIDING

VOORBEREIDING

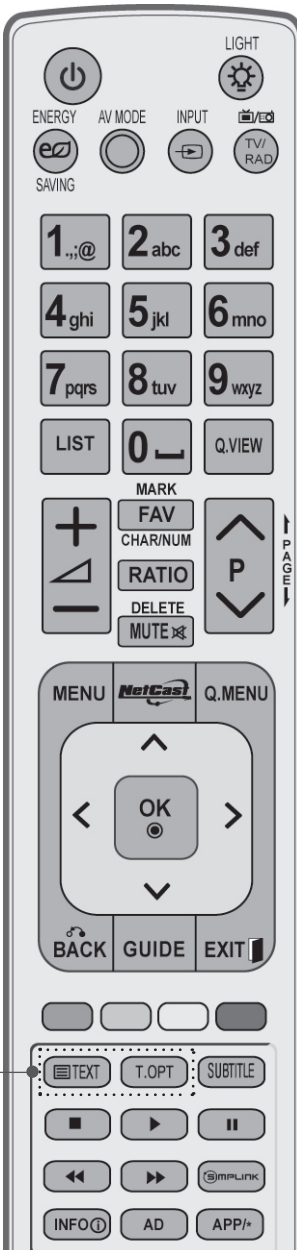
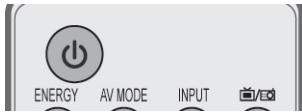

Nummertoeets 0 tot 9 knoppen Hiermee selecteert u een programma.
Hiermee selecteert u een genummerde optie in een menu.

— (Spatie) Hiermee wordt een lege spatie op het schermtoetsenbord geopend.

LIST De kanaaltabel weergeven. (► pag.55)

Q.VIEW Hiermee gaat u terug naar het programma dat u hiervoor hebt bekeken.

GEKLEURDE KNOPPEN met deze knoppen bedient u teletekst (alleen op TELETEKST-modellen) of Programmalijsjt.

SIMPLINK Biedt een overzicht van de av-apparatuur die is aangesloten op de tv. Wanneer u op deze knop drukt, verschijnt het menu Simplink op het scherm. (► pag.62)

@ Directe toegang tot uw internetportaal voor entertainment- en nieuwsservices die zijn ontwikkeld door Orange. (alleen Frankrijk) (behalve 32LV5***)

1

1 TELETEKST KNOPPEN Met deze knoppen bedient u teletekst. Zie voor meer informatie het onderwerp 'Teletekst'. (► pag.177)

SUBTITLE Hiermee geeft u uw favoriete ondertiteling opnieuw weer in de digitale modus.



1

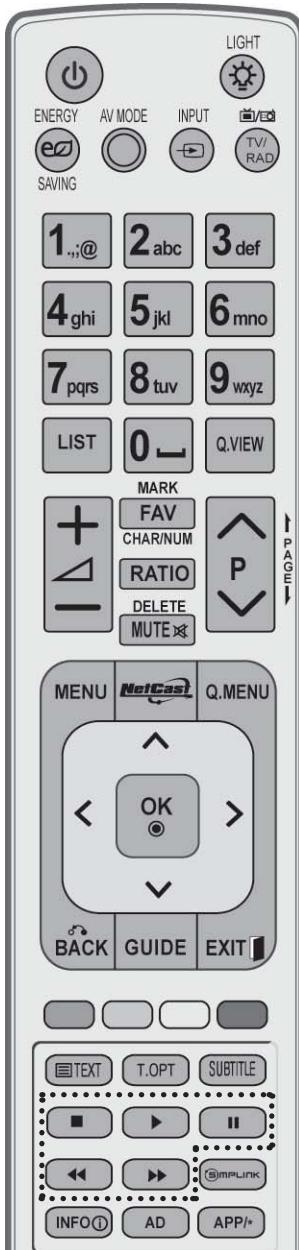
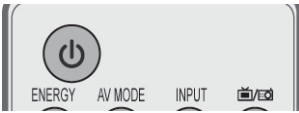

- VOLUME omhoog/omlaag** Hiermee regelt u het volume.
- MARK (Markeren)** Selecteer de invoer om toe te passen op de Beeld Wizard instellingen. Programma's in het usb-menu activeren en deactiveren.
- FAV** Hiermee geeft u de geselecteerde, favoriete zender weer.
- CHAR/NUM (Teken/nummer)** Hiermee wordt het teken of nummer voor het **NetCast**-menu gewijzigd..
- RATIO (BEELDFORMAAT)** Selecteer de gewenste beeldverhouding van het beeld. (► **pag.135**)
- DELETE (Verwijderen)** Hiermee wordt het op het schermttoetsenbord ingevoerde teken verwijderd.
- MUTE** Hiermee schakelt u het geluid in of uit.
- programm omhoog/omlaag** Hiermee selecteert u een programma.
- Pagina omhoog/omlaag** Van de ene volledige set scherm informatie naar de volgende gaan.

- SIMPLINK / MY MEDIA** Hiermee wordt het SIMPLINK of MY MEDIA menu bestuurd (Fotolijst, Muzieklijst en Filmlijst).
menubesturingsknoppen

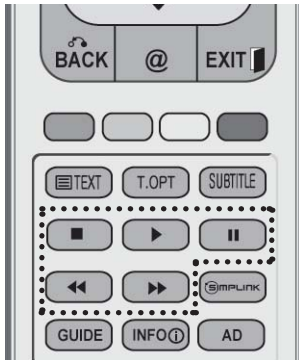

Batterijen Plaatsen

- Open het klepje van het batterijvak aan de achterzijde. Let daarbij op de polen (+ bij +, - bij -).
- Plaats twee AAA-batterijen van 1,5 V. Gebruik geen oude of gebruikte batterijen en nieuwe batterijen door elkaar
- Sluit het klepje.
- Voer de installatiehandelingen in omgekeerde richting uit om de batterijen te verwijderen.

VOORBEREIDING

TOETSFUNCTIES VAN DE AFSTANDSBEDIENING (Alleen bij 42/47LX6***)

Richt de afstandsbediening naar de sensor voor de afstandsbediening op de monitor.

VOORBEREIDING



⏻ (POWER) Hiermee schakelt u het apparaat in vanuit stand-by of uit naar stand-by.

LIGHT (Lampje) U kunt het lampje van de afstandsbedieningsknop in- of uitschakelen.

ENERGY SAVING (ENERGIEBESPARING) De energiebesparende modus van de tv aanpassen. (► pag.138)

AV MODE (Audio-videomodus) Deze optie helpt u beeld en geluid te selecteren en in te stellen bij het aansluiten van audio- en videoapparatuur. (► pag.66)

INPUT (Invoeren) De externe invoermodus roteert in een regelmatige volgorde. (► pag.57)

TV/RAD Hiermee selecteert u een radio-, tv- of digitaal tv-programma.

MENU Hiermee selecteert u een menu. Hiermee verwijdert u alle schermmenu's en gaat u vanuit elk willekeurig menu terug naar de tv-weergave. (► pag.31)

NetCast Selecteer de gewenste **NetCast**-menubron. (► pag.68) (AccuWeather, Picasa, YouTube, enzovoort)
NetCast-menubron kan per land verschillen.

Q. MENU Hiermee selecteert u de gewenste snelmenubron. (Beeldverhouding, Helderere stem II, Beeldmodus, Geluidsmodus, Audio(of Taal voor audio), Sleep timer, Overslaan Aan/Uit, USB-apparaat). (► pag.30)

THUMBSTICK (omhoog/omlaag/links/rechts) Hiermee kunt u navigeren in de schermmenu's en de systeeminstellingen aan uw voorkeuren aanpassen.

OK Hiermee accepteert u de geselecteerde optie of geeft u de huidige modus weer.

BACK (TERUG) Hiermee kunt bij interactieve toepassingen, de elektronische programmagids (EPG) en andere interactieve bedieningshandelingen één stap teruggaan.

EXIT Hiermee verwijdert u alle schermmenu's en gaat u vanuit elk willekeurig menu terug naar de tv-weergave.

GUIDE Toont de programmagids. (► pag.129)

INFO ⓘ Hiermee geeft u de huidige schermgegevens weer.

AD Schakelt de functie Audio Description (Audiodescriptie) aan en uit.

APP/* Selecteer de MHP TV-menubron. (alleen Italië)
(Alleen bij 42/47LX68**)



Nummertoeets 0 tot 9 knoppen Hiermee selecteert u een programma. Hiermee selecteert u een genummerde optie in een menu.

— (Spatie) Hiermee wordt een lege spatie op het schermtoetsenbord geopend.

LIST De kanaaltabel weergeven. (► pag.55)

Q.VIEW Hiermee gaat u terug naar het programma dat u hiervoor hebt bekeken.

GEKLEURDE KNOPPEN met deze knoppen bedient u teletekst (alleen op TELETEKST-modellen) of Programmalijs.

L/R SELECTEREN Hiermee bekijkt u de 3D-video. (► pag. 89)

SIMPLINK Biedt een overzicht van de av-apparatuur die is aangesloten op de tv. Wanneer u op deze knop drukt, verschijnt het menu Simplink op het scherm. (► pag.62)

@ Directe toegang tot uw internetportaal voor entertainment- en nieuwsservices die zijn ontwikkeld door Orange. (alleen Frankrijk)

1 **TELETEKST KNOPPEN** Met deze knoppen bedient u teletekst. Zie voor meer informatie het onderwerp 'Teletekst'. (► pag.177)

SUBTITLE Hiermee geeft u uw favoriete ondertiteling opnieuw weer in de digitale modus.

VOORBEREIDING



VOLUME omhoog/omlaag Hiermee regelt u het volume.

MARK (Markeren) Selecteer de invoer om toe te passen op de Beeld Wizard instellingen. Programma's in het usb-menu activeren en deactiveren.

FAV Hiermee geeft u de geselecteerde, favoriete zender weer.

CHAR/NUM (Tekens/nummer) Hiermee wordt het teken of nummer voor het **NetCast**-menu gewijzigd..

3D Hiermee bekijkt u de 3D-video. (► p. 88)

DELETE (Verwijderen) Hiermee wordt het op het schermtoetsenbord ingevoerde teken verwijderd.

MUTE Hiermee schakelt u het geluid in of uit.

programm omhoog/omlaag Hiermee selecteert u een programma.

Pagina omhoog/omlaag Van de ene volledige set scherm informatie naar de volgende gaan.

SIMPLINK / MY MEDIA menubesturingsknoppen Hiermee wordt het SIMPLINK of MY MEDIA menu bestuurd (Fotolijst, Muzieklijst en Filmlijst).

Batterijen Plaatsen

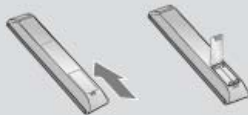

- Open het klepje van het batterijvak aan de achterzijde. Let daarbij op de polen (+ bij +, - bij -).
- Plaats twee AAA-batterijen van 1,5 V. Gebruik geen oude of gebruikte batterijen en nieuwe batterijen door elkaar
- Sluit het klepje.
- Voer de installatiehandelingen in omgekeerde richting uit om de batterijen te verwijderen.

LCD-tv-modellen : 32/37/42LD4***, 32/37/42/47/55LD6***, 32/42/47LD7***, 32/37/42LD8***

ACCESSORIES

Controleer of de volgende accessoires bij uw tv zijn geleverd. Als er iets ontbreekt, neemt u contact op met de dealer waar u het product hebt gekocht.

- Het beeld op uw tv kan afwijken van deze afbeelding.



Gebruikershandleiding

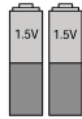

batterijen (AAA)



Afstandsbediening



Cd met Nero MediaHome 4 Essentials



Ferrietkern
(Dit onderdeel is niet bij alle modellen beschikbaar.)



Netsnoer

Dit onderdeel is niet bij alle modellen beschikbaar.



Reinigingsdoek
Reinig het scherm met de doek.

*Eventuele vlekken of vingerafdrukken op de behuizing van de monitor kunt u voorzichtig verwijderen met het reinigingsdoekje voor de behuizing.

.....
Veeg vlekken voorzichtig af. Als u dit te ruw doet, kan de behuizing krasen of verkleuren.



x 8

(M4x20)

Bouten voor steunmontage



1- schroef
(Alleen bij 32/37/42LD4***, 32/37/42LD6***, 32/42LD7***, 32/37/42LD8***)



of

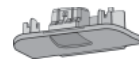

Beschermklep

HET GEBRUIK VAN DE FERRIETKERN (Deze functie is niet op alle modellen beschikbaar.)

De ferrietkern kan gebruikt worden om de elektromagnetische golf bij het aansluiten van de stroomkabel, te verminderen.

Hoe dichterbij de locatie van de ferrietkern is geplaatst bij de stroomstekker, des te beter.



Plaats in de buurt van de stroomstekker.

VOORBEREIDING

BEDIENING OP HET VOORPANEEL

! OPMERKINGEN

► De tv kan in stand-by modus geplaatst worden om het stroomverbruik te verminderen. En indien de tv langere tijd niet gebruikt zal worden, dient deze uitgeschakeld te worden via de stroom-schakelaar op de televisie, aangezien dit leidt tot een lager stroomverbruik.

De verbruikte energie tijdens het gebruik kan aanzienlijk verminderd worden indien het helderheidsniveau van het beeld verminderd wordt, en dit leidt tot lagere gebruikskosten.

▲ PAS OP

► Stap niet op de glazen steun en stel het niet bloot aan impact. Het kan breken en mogelijk letsel veroorzaken door glasstukjes, of de tv kan vallen.

► Sleep de tv niet. De vloer of het product kunnen beschadigd worden.

■ Het beeld op uw tv kan afwijken van deze afbeelding.

Alleen bij 32/37/42/47/55LD6***



LUIDSPREKER

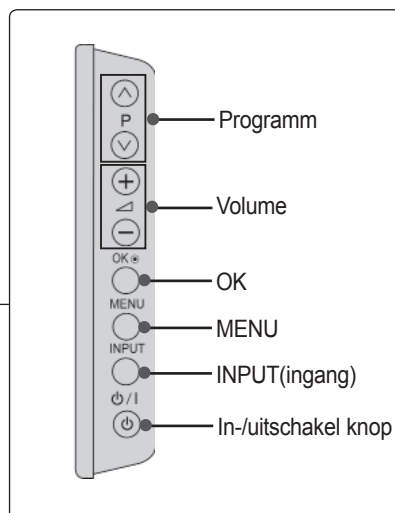

Sensor afstandsbediening

Intelligent oog
Hiermee wordt het beeld aangepast aan de omstandigheden van de omgeving.

Inschakel-/stand-by-indicatie
(Kan worden aangepast via de **stroomindicator** in het menu **OPTIE.**)

Alleen bij 32/42/47LD7***

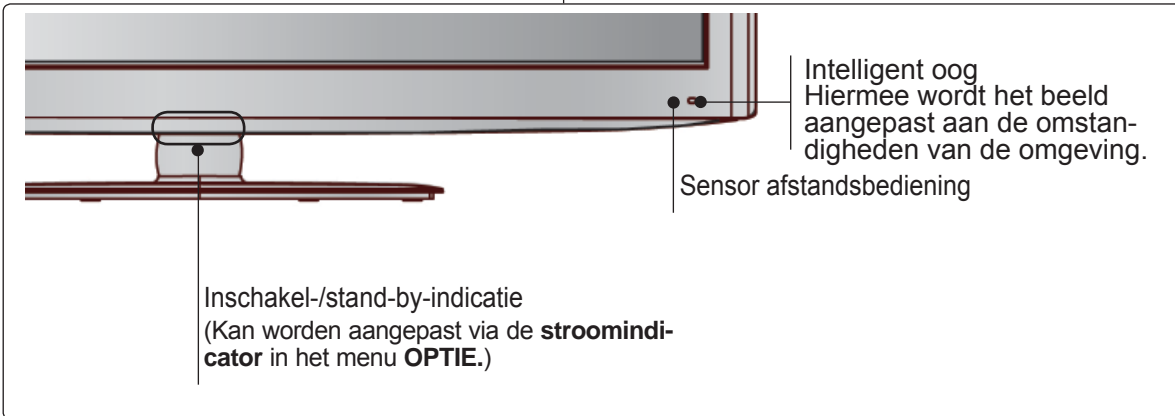
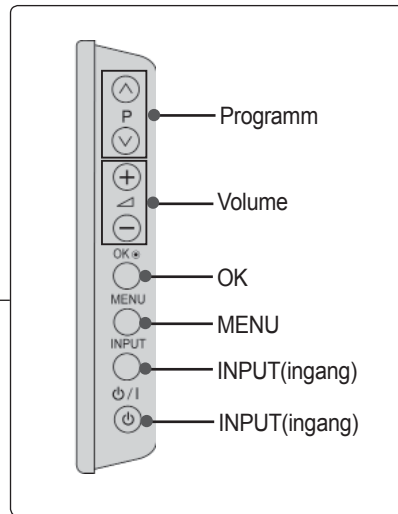
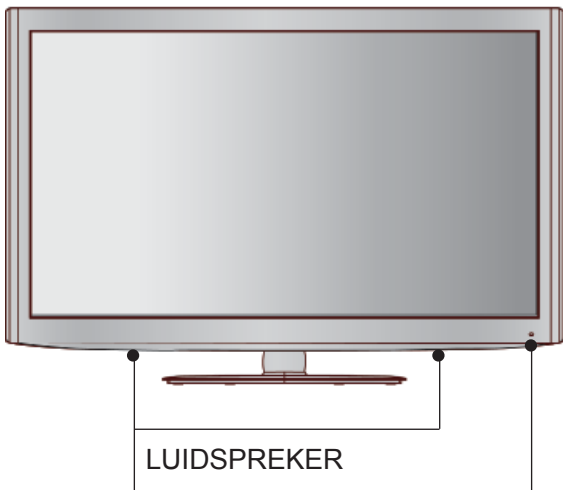

VOORBEREIDING

VOORBEREIDING

Alleen bij 32/37/42LD8***

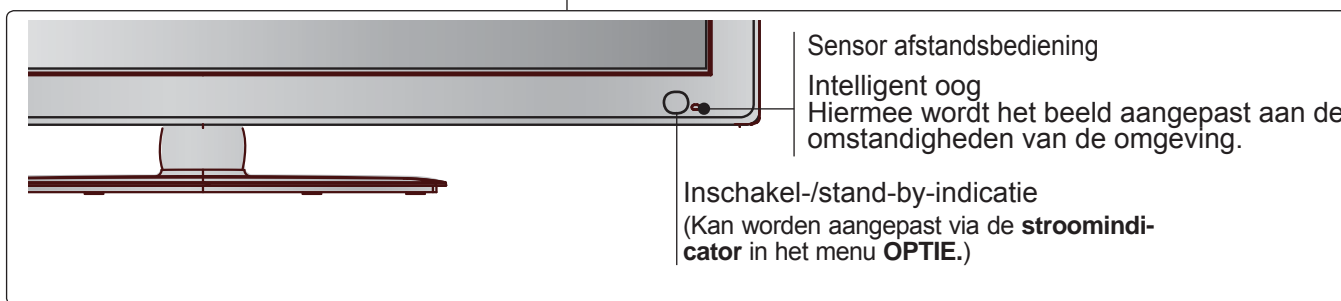
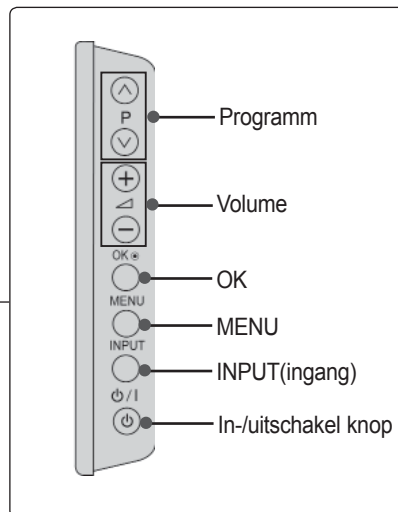
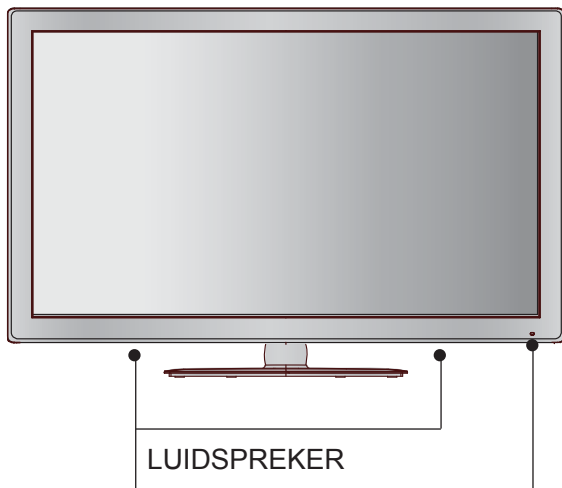

Alleen bij 32/37/42LD4***

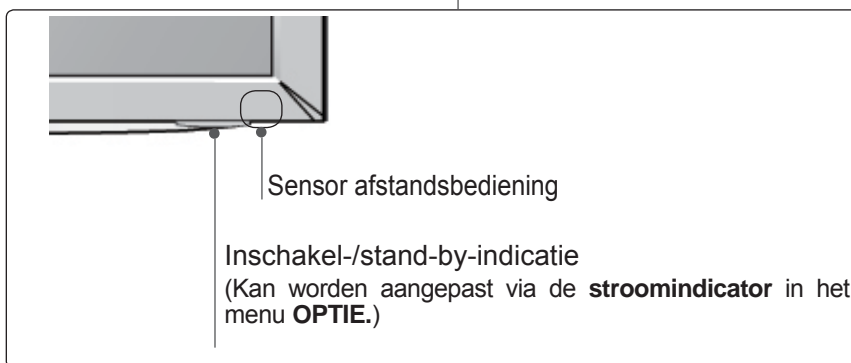
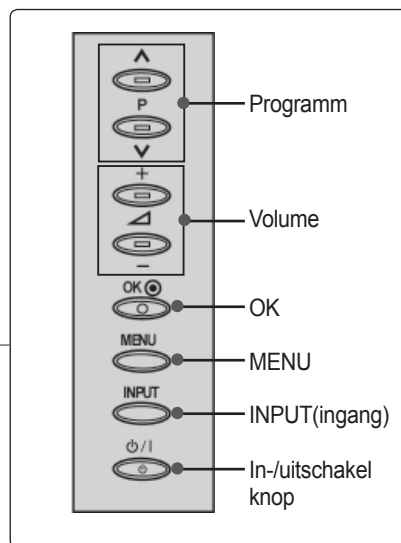
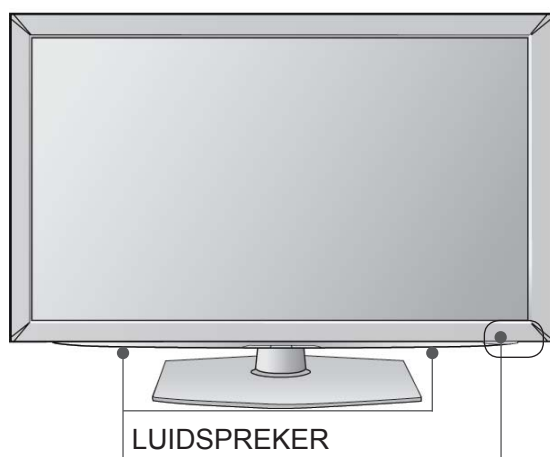

INFORMATIE ACHTERZIJDE

■ Het beeld op uw tv kan afwijken van deze afbeelding.

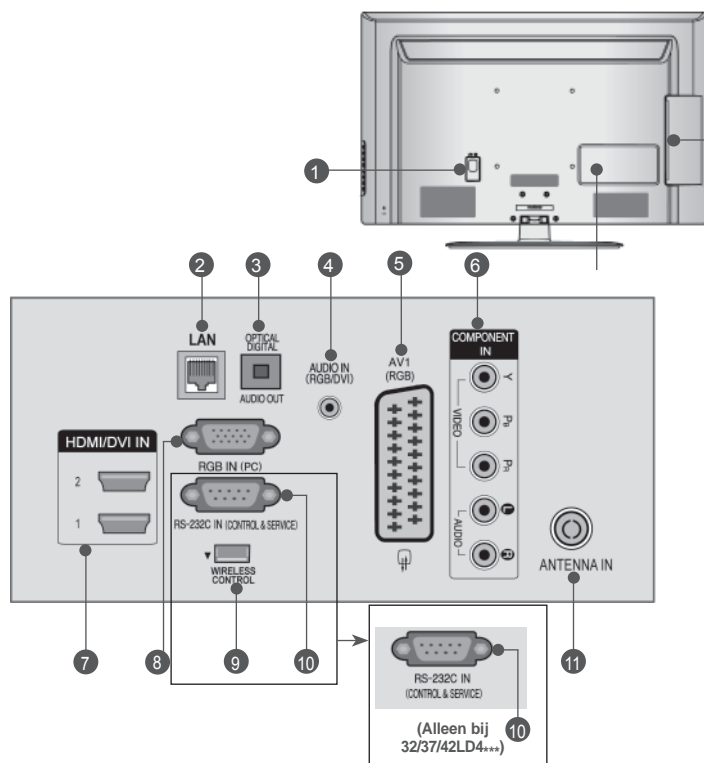

behalve
32/37/42LD4***

Alleen bij
32/37/42LD4***

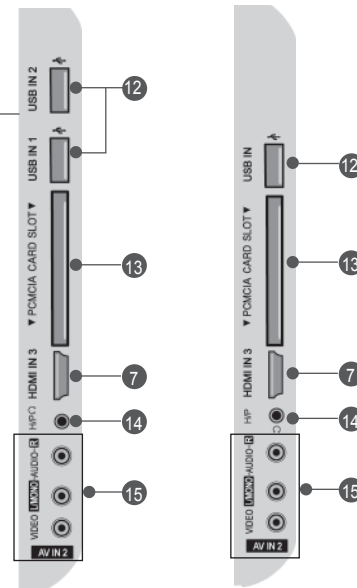

- 1 Aansluiting voedingskabel**
Deze tv werkt op netvoeding (wisselstroom). Het voltage wordt aangegeven op de pagina met de specificaties. (► p.184 tot 200) Probeer nooit de tv aan te sluiten op gelijkstroom.
- 2 LAN**
Netwerkverbinding voor AccuWeather, Picasa, YouTube, enzovoort
Wordt ook gebruikt voor video-, foto- en muziekbestanden op een lokaal netwerk.
- 3 OPTISCHE UITGANG VOOR DIGITALE AUDIOSIGNALEN**
Sluit digitale audio van verschillende types apparatuur aan.
Aansluiten op een Digitaal Audio Onderdeel.
Gebruik een optische audiokabel.
- 4 Audio-ingang (RGB/DVI)**
Voor aansluiting van het audiosignaal van een pc of digitale tv.
- 5 Euro-scartaansluiting (AV1)**
Sluit scartingang of -uitgang van een extern apparaat aan op deze aansluitingen.
- 6 Component-ingang**
Sluit een componentapparaat voor video/ audio aan op deze aansluitingen.
- 7 HDMI/DVI IN-aansluiting**
Sluit een HDMI-sigitaal op HDMI IN aan. Of sluit een DVI(VIDEO)-sigitaal op de HDMI/ DVI-poort aan met een DVI-naar-HDMI-kabel.
- 8 RGB IN-ingang**
Voor aansluiting van het uitgangssignaal van een pc.
- 9 DRAADLOZE bediening (behalve 32/37/42LD4***)**
Verbind de Wireless Ready-dongle met de TV om de externe invoerapparaten die met de draadloze mediabox zijn verbonden draadloos te bedienen.
- 10 RS-232C-ingang (BEDIENING/SERVICE)**
Verbind de seriële poort van de bedieningsapparaat met de RS-232C-aansluiting.
Deze poort wordt gebruikt voor de modi Service of Hotel.
- 11 Antenne-ingang**
Sluit de antenne of kabel aan op dit contactpunt.
- 12 Usb-ingang**
Sluit het USB opslagtoestel aan op dit contactpunt.
- 13 Sleuf voor PCMCIA- kaart (Personal Computer Memory Card International Association)**
Plaats de CI Module in de PCMCIA KAARTGLEUF.
(Deze functie is niet op alle modellen beschikbaar.)
- 14 Hoofdtelefoon**
Steek de hoofdtelefoon in de ingang voor de hoofdtelefoon.
- 15 Audio/video-ingang**
Sluit de audio/video-uitgang van een extern apparaat aan op deze aansluitingen.

VOORBEREIDING

INSTALLATIE VAN DE STEUN

- Het beeld op uw tv kan afwijken van deze afbeelding.

Controleer bij het monteren van de bureausteen of de moer goed vast gedraaid is. (Indien dit niet het geval is, kan het product naar voren kantelen na de installatie.) Indien u de moer met teveel kracht vastzet, kan de moer afwijken dankzij afschuren van het vastzetgedeelte van de moer.

- 1 Plaats het tv-scherm voorzichtig op een zachte ondergrond zoals een kussen of bed om beschadiging van het scherm te voorkomen.



- 2 Monteer de onderdelen van de steunbehuizing met de steunbasis van de tv.

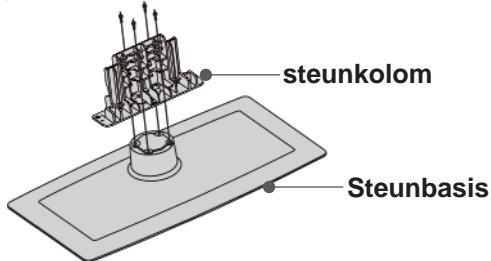

- 3 Monteer de tv zoals hier aangegeven.

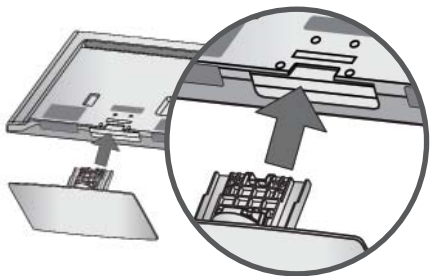

- 4 Bevestig de bouten stevig in de openingen aan de achterkant van de tv.

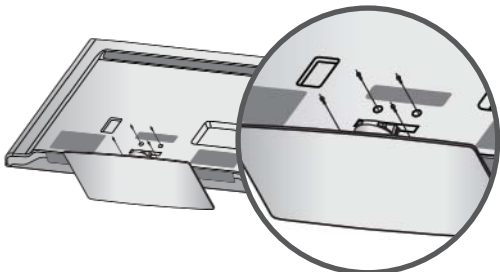

- 5 Monteer de onderdelen van de **beschermkap van de tv-voet** op de tv. (Alleen bij 32/42/47LD7***, 32/37/42LD8***)

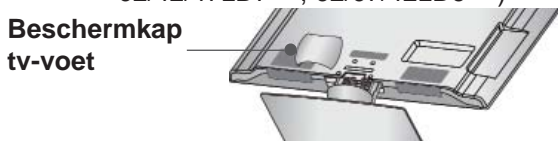

ACHTERPANEEL VOOR KABELGELEIDING

- Het beeld op uw tv kan afwijken van deze afbeelding.

- 1 Sluit de gewenste kabels aan.
Zie het hoofdstuk over het configureren van randapparatuur als u extra apparaten wilt installeren.

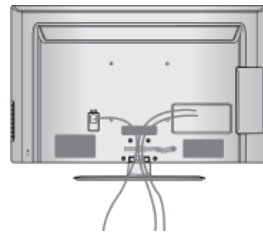

- 2 Open de KABELBEHEERCLIP zoals afgebeeld.

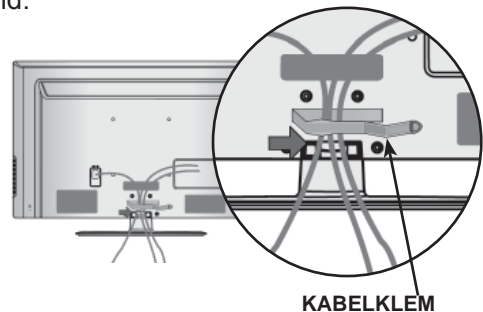

- 3 Plaats de KABELBUNDELKLEM zoals de afbeelding aangeeft.

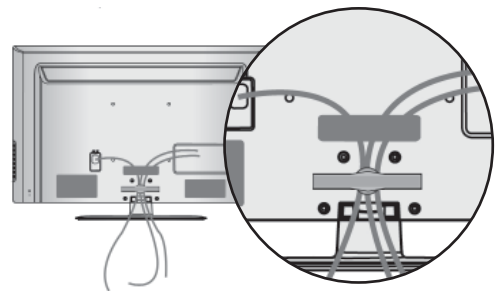

OPMERKINGEN

- Gebruik de KABELKLEM niet om de tv op te lichten.
- Als het product valt, kunt u persoonlijk letsel oplopen of kan het product worden beschadigd.

DRAAISTEUN

- Het beeld op uw tv kan afwijken van deze afbeelding.

Nadat u de TV heeft geïnstalleerd, kunt u de TV-set handmatig naar links of rechts verplaatsen, met 20 graden, zodat u een beter beeld heeft vanuit uw zitplaats.

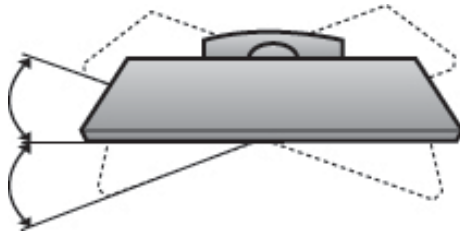

U GEBRUIKT DE TAFELSTANDAARD NIET

- Het beeld op uw tv kan afwijken van deze afbeelding.

Bij het installeren van het aan een muur bevestigd toestel, gebruikt u de beschermingshoes. Druk de BESCHERMKLEP (PROTECTION COVER) in de tv tot u een klik hoort.

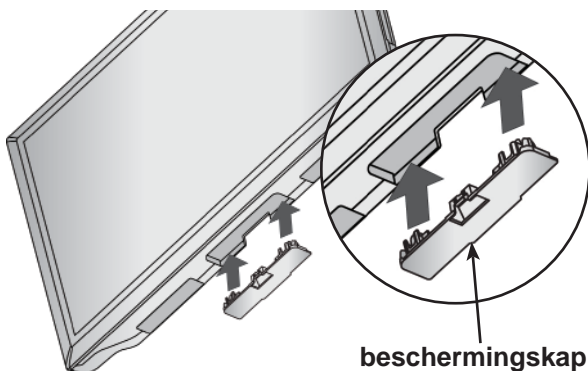

DE TV BEVESTIGEN AAN BUREAU

(Alleen bij 32/37/42LD4***, 32/37/42LD6***, 32/42LD7***, 32/37/42LD8***)

- Het beeld op uw tv kan afwijken van deze afbeelding.

De TV moet aan het bureau bevestigd worden zodat het niet naar voren of achter getrokken kan worden, en op die manier letsel kan veroorzaken, of schade aan het product veroorzaakt. Gebruik alleen een bevestigde schroef.

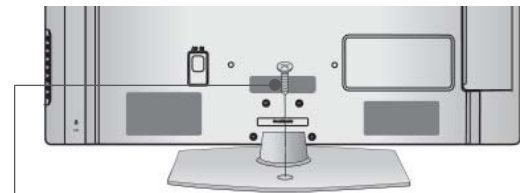

1- schroef (geleverd als onderdeel van het product)

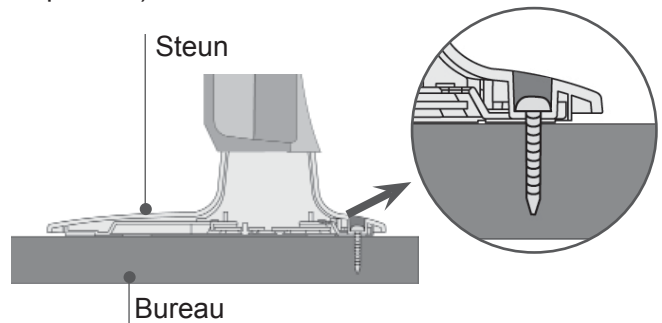

! WAARSCHUWING

- Om te voorkomen dat de tv omver valt, moet de tv stevig worden vastgezet aan de vloer of wand zoals in de installatie-instructies aangegeven. Het kantelen, schudden of heen en weer schommelen van het apparaat kan letsel veroorzaken.

VOORBEREIDING

KENSINGTON-BEVEILIGINGSSYSTEEM

- Deze functie is niet op alle modellen beschikbaar.
- Het beeld op uw tv kan afwijken van deze afbeelding.

De tv heeft aan de achterzijde een aansluiting voor het Kensington-beveiligingssysteem.

Sluit de kabel van het Kensington-beveiligingssysteem aan volgens de onderstaande afbeelding.

Gedetailleerde instructies voor installatie en gebruik van het Kensington-beveiligingssysteem zijn te vinden in de bijbehorende gebruikershandleiding. Zie de website van Kensington, <http://www.kensington.com>, voor meer informatie.

Kensington verkoopt beveiligingssystemen voor kostbare elektronische apparatuur, zoals notebooks en LCD-projectoren.

! OPMERKINGEN

- ▶ Het Kensington-beveiligingssysteem is een optioneel accessoire.
- ▶ Als de tv koud aanvoelt, kunt u een 'flikkering' zien wanneer het toestel wordt aangezet. Dit is normaal; er is niets mis met de tv.
- ▶ Er kunnen fouten zichtbaar zijn op het scherm in de vorm van kleine rode, groene of blauwe puntjes. Deze hebben echter geen nadelige invloed op de prestaties van het toestel.
- ▶ Raak het LCD-scherm niet aan en druk niet langdurig met uw vinger(s) op het scherm. Dit kan tijdelijke vervormingseffecten op het scherm veroorzaken.

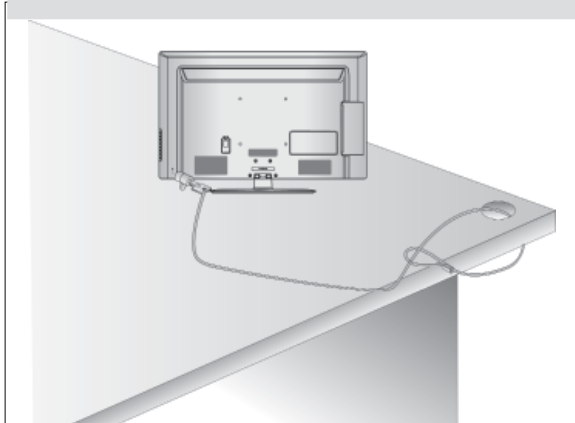

ZORGVULDIG INSTALLATIE ADVIES

- U moet de noodzakelijke onderdelen om de TV veilig vast te zetten aan de muur afzonderlijk in de winkel kopen.
- Plaats de tv dicht bij de wand om te voorkomen dat hij omvalt als iemand er tegen stoot.
- Hieronder ziet u de veiligste manier om de tv neer te zetten. Door de tv aan de wand te bevestigen voorkomt u dat hij naar voren valt als iemand eraan trekt. Dit voorkomt dat de tv naar voren valt en letsel veroorzaakt. Hierdoor voorkomt u ook dat de tv beschadigd wordt. Zorg ervoor dat kinderen niet op de tv klimmen of eraan gaan hangen.

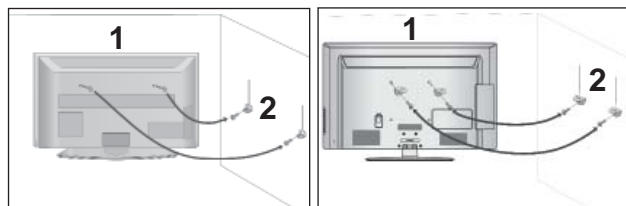

- 1 Gebruik de oogbouten of tv-haakjes/bouten om het product aan de muur te bevestigen (zoals in de afbeelding wordt getoond).
(Als er bouten in de oogbouten van de tv zitten, draai de bouten dan los.)
* Plaats de oogbouten of tv-haakjes/bouten en draai ze stevig vast in de bovenste gaten.
- 2 Bevestig de muurhaakjes met de bouten in de muur. Pas de hoogte aan van het haakje dat in de muur wordt bevestigd.

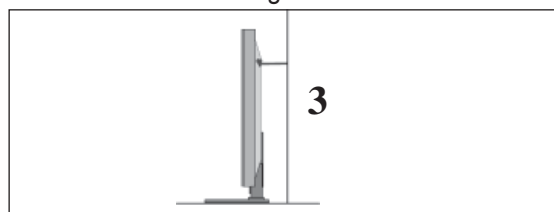

- 3 Gebruik een stevig touw om het product vast te zetten voor centering. De veiligste manier is ervoor te zorgen dat het touw horizontaal tussen de muur en het product loopt.

! OPMERKINGEN

- ▶ Maak eerst de touwen los voordat u het product verplaatst.
- ▶ Plaats het product op een houder of op een kast die groot en stevig genoeg is om het formaat en het gewicht van het product te kunnen dragen.
- ▶ Voor een veilig gebruik van het product dient u ervoor te zorgen dat de haakjes aan de muur op dezelfde hoogte zijn gemonteerd als de haakjes/beugel op het product.

- De tv kan op verschillende manieren worden geïnstalleerd, bijvoorbeeld tegen een muur of op een bureaublad.
- De tv is ontworpen om horizontaal te worden bevestigd.

AARDEN

Zorg dat u de aardedraad aansluit om mogelijke elektrische schokken te vermijden.

Als aarding niet mogelijk is, moet u door een erkend elektricien een aparte kortsluitvoorziening laten installeren. Probeer het apparaat niet te aarden door het te verbinden met telefoondraden, bliksemafleiders of gasleidingen.

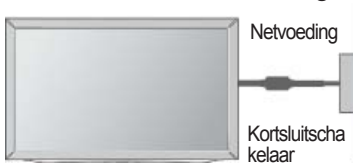

INSTALLATIE VAN DE VOET

- Het beeld op uw tv kan afwijken van deze afbeelding.

Zorg met het oog op een goede ventilatie voor een vrije ruimte van minimaal 10 cm rond de tv.

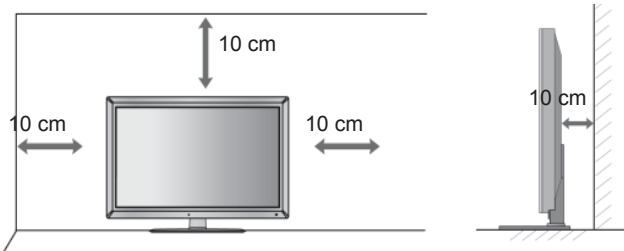

WANDMONTAGE: HORIZONTALE INSTALLATIE

- We raden het gebruik van een muursteen van het merk LG aan bij het bevestigen van de TV aan een muur.
- We raden aan dat u een muurbevestigingsteun met een VESA standaard koopt.
- LG raadt aan dat de muurbevestiging uitgevoerd wordt door een erkende professionele installateur.

OPMERKINGEN

- ▶ De muurbevestiging moet geplaatst worden aan een stevige muur, recht op de vloer.
- ▶ Gebruik een speciale muurbevestiging indien u aan een plafond of schuine muur wilt bevestigen.
- ▶ Het oppervlak van de muurbevestiging moet sterk genoeg zijn om het gewicht van de TV set te ondersteunen, bijv. beton, steen, bakstenen en holle blokken.
- ▶ De lengte van de schroef die geïnstalleerd wordt, is afhankelijk van de te gebruiken muur. Voor meer informatie kijkt u in de instructies van de bevestiging.
- ▶ LG is niet verantwoordelijk voor ongevallen of schade aan eigendommen of tv veroorzaakt door onjuiste installatie.
 - Indien een niet VESA muurbevestiging gebruikt wordt.
 - Onjuiste bevestiging van de schroeven aan het oppervlak die ervoor kunnen zorgen dat de tv valt en persoonlijk letsel veroorzaakt.
 - Het niet opvolgen van de aanbevolen installatiemethode.

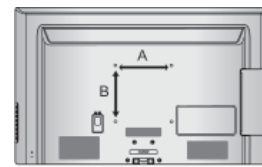
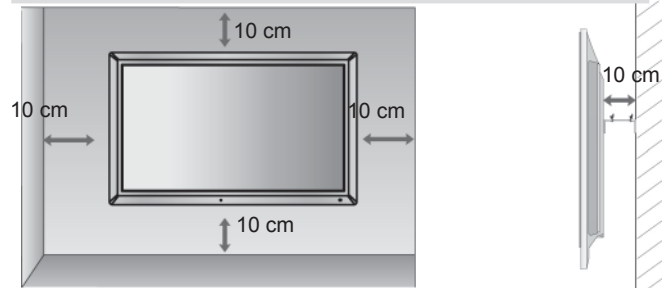

Model	VESA (A * B)	Standaard Schroef	Hoeveelheid
32LD4***	200 * 100	M4	4
37/42LD4***	200 * 200	M6	4
32LD6***	200 * 100	M4	4
37/42/47LD6***	200 * 200	M6	4
55LD6***	400 * 400	M6	4
32LD7***	200 * 100	M4	4
42/47LD7***	200 * 200	M6	4
32LD8***	200 * 100	M4	4
37/42LD8***	200 * 200	M6	4

VOORBEREIDING

TOETSFUNCTIES VAN DE AFSTANDSBEDIENING

Richt de afstandsbediening naar de sensor voor de afstandsbediening op de monitor.

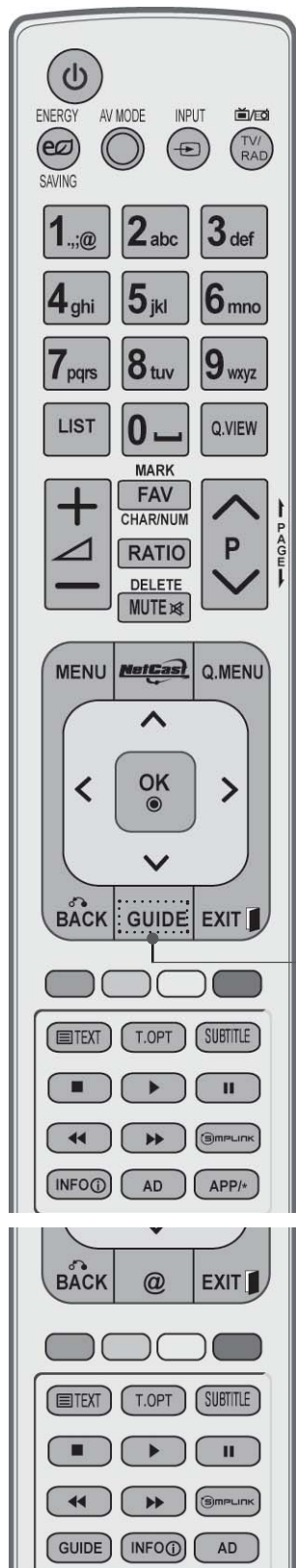

⏻ (POWER) Hiermee schakelt u het apparaat in vanuit stand-by of uit naar stand-by.

ENERGY SAVING (ENERGIEBESPARING) De energiebesparende modus van de tv aanpassen. (► **pag.138**)

AV MODE (Audio-videomodus) Deze optie helpt u beeld en geluid te selecteren en in te stellen bij het aansluiten van audio- en videoapparatuur. (► **pag.66**)

INPUT (Invoeren) De externe invoermodus roteert in een regelmatige volgorde. (► **pag.57**)

TV/RAD Hiermee selecteert u een radio-, tv- of digitaal tv-programma.

MENU Hiermee selecteert u een menu. Hiermee verwijdert u alle schermmenu's en gaat u vanuit elk willekeurig menu terug naar de tv-weergave. (► **pag.31**)

NetCast Selecteer de gewenste **NetCast**-menubron. (► **pag.68**) (AccuWeather, Picasa, YouTube, enzovoort)
NetCast-menubron kan per land verschillen.

Q. MENU Hiermee selecteert u de gewenste snelmenubron. (Beeldverhouding, Helderere stem II, Beeldmodus, Geluidsmodus, Audio(of Taal voor audio), Sleep timer, Overslaan Aan/Uit, USB-apparaat). (► **pag.30**)

THUMBSTICK (omhoog/omlaag/links/rechts) Hiermee kunt u navigeren in de schermmenu's en de systeeminstellingen aan uw voorkeuren aanpassen.

OK Hiermee accepteert u de geselecteerde optie of geeft u de huidige modus weer.

BACK (TERUG) Hiermee kunt bij interactieve toepassingen, de elektronische programmagids (EPG) en andere interactieve bedieningshandelingen één stap teruggaan.

EXIT Hiermee verwijdert u alle schermmenu's en gaat u vanuit elk willekeurig menu terug naar de tv-weergave.

GUIDE Toont de programmagids. (► **pag.129**)

INFO ⓘ Hiermee geeft u de huidige schermgegevens weer.

AD Schakelt de functie Audio Description (Audiodescriptie) aan en uit.

APP/* Selecteer de MHP TV-menubron. (alleen Italië) (Alleen bij 32/37/42LD48**, 32/37/42/47/55LD68**, 32/42/47LD78**, 32/37/42LD88**)

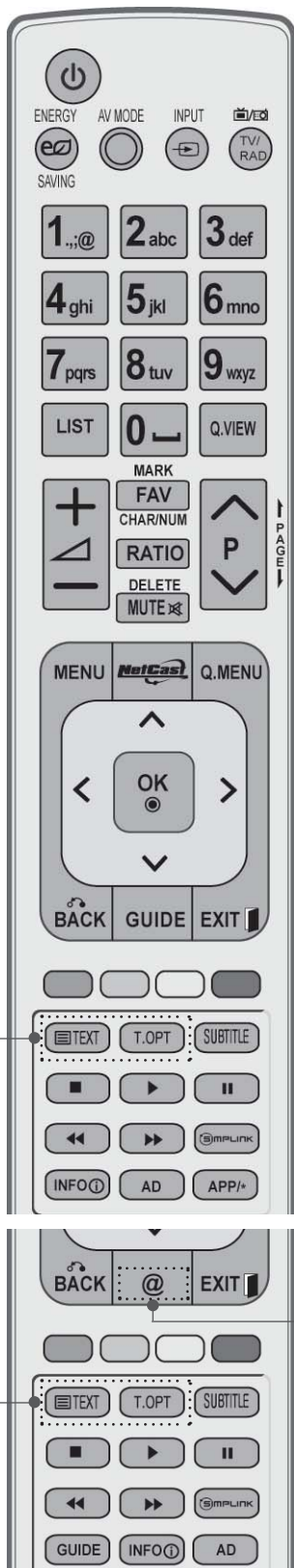

Nummertoeets 0 tot 9 knoppen Hiermee selecteert u een programma. Hiermee selecteert u een genummerde optie in een menu.

— (Spatie) Hiermee wordt een lege spatie op het schermtoetsenbord geopend.

LIST De kanaaltabel weergeven. (► pag.55)

Q.VIEW Hiermee gaat u terug naar het programma dat u hiervoor hebt bekeken.

GEKLEURDE KNOPPEN met deze knoppen bedient u teletekst (alleen op TELETEKST-modellen) of Programmalijs.

SIMPLINK Biedt een overzicht van de av-apparatuur die is aangesloten op de tv. Wanneer u op deze knop drukt, verschijnt het menu Simplink op het scherm. (► pag.62)

@ Directe toegang tot uw internetportaal voor entertainment- en nieuwsservices die zijn ontwikkeld door Orange. (alleen Frankrijk)

1 **TELETEKST KNOPPEN** Met deze knoppen bedient u teletekst. Zie voor meer informatie het onderwerp 'Teletekst'. (► pag.177)

1 **SUBTITLE** Hiermee geeft u uw favoriete ondertiteling opnieuw weer in de digitale modus.

VOORBEREIDING

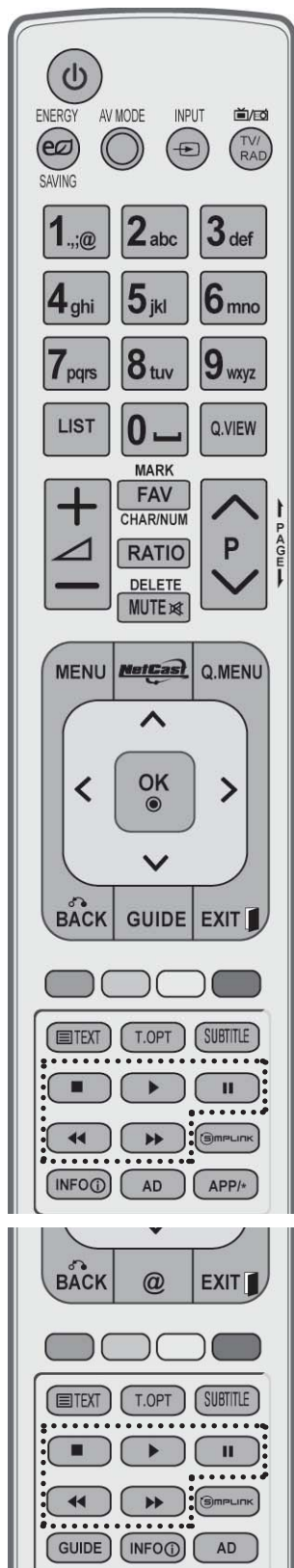

VOLUME omhoog/omlaag Hiermee regelt u het volume.

MARK (Markeren) Selecteer de invoer om toe te passen op de Beeld Wizard instellingen. Programma's in het usb-menu activeren en deactiveren.

FAV Hiermee geeft u de geselecteerde, favoriete zender weer.

CHAR/NUM (Tekens/nummer) Hiermee wordt het teken of nummer voor het **NetCast**-menu gewijzigd.

RATIO (BEELDFORMAAT) Selecteer de gewenste beeldverhouding van het beeld. (► pag.135)

DELETE (Verwijderen) Hiermee wordt het op het schermtoetsenbord ingevoerde teken verwijderd.

MUTE Hiermee schakelt u het geluid in of uit.

programm omhoog/omlaag Hiermee selecteert u een programma.

Pagina omhoog/omlaag Van de ene volledige set scherm informatie naar de volgende gaan.

SIMPLINK / MY MEDIA menubesturingsknoppen Hiermee wordt het SIMPLINK of MY MEDIA menu bestuurd (Fotolijst, Muzieklijst en Filmlijst).

Batterijen Plaatsen

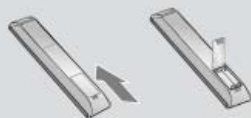

- Open het klepje van het batterijvak aan de achterzijde. Let daarbij op de polen (+ bij +, - bij -).
- Plaats twee AAA-batterijen van 1,5 V. Gebruik geen oude of gebruikte batterijen en nieuwe batterijen door elkaar
- Sluit het klepje.
- Voer de installatiehandelingen in omgekeerde richting uit om de batterijen te verwijderen.

LED LCD-TV-modellen: 47/55LX9***

ACCESSORIES

Controleer of de volgende accessoires bij uw tv zijn geleverd. Als er iets ontbreekt, neemt u contact op met de dealer waar u het product hebt gekocht.

- Het beeld op uw tv kan afwijken van deze afbeelding.

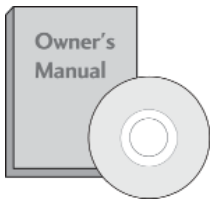

Gebruikershandleiding

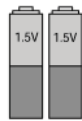

Batterijen
(AAA)

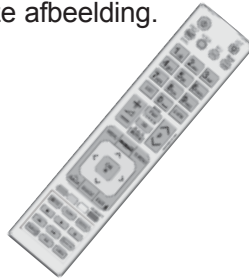

Afstandsbediening



3D-bril
(AG-S100)

Dit onderdeel is niet bij alle modellen beschikbaar.



Reinigingsdoek
Reinig het scherm
met de doek.

*Eventuele vlekken of vingerafdrukken op de behuizing van de monitor kunt u voorzichtig verwijderen met het reinigingsdoekje.

Veeg vlekken voorzichtig af. Als u dit te ruw doet, kan de behuizing krassen of verkleuren.



Cd met Nero
MediaHome 4
Essentials



Ferrietkern
(Dit onderdeel wordt niet bij
alle modellen geleverd.)

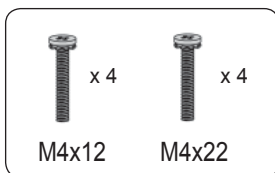

Bouten voor steunmontage



Kabelhouder

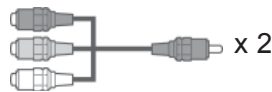

Componentkabel
(mannelijke/vrouwelijke), AV-kabel
(mannelijke/vrouwelijke)

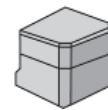

Beschermkap
tv-voet

HET GEBRUIK VAN DE FERRIETKERN (Deze functie is niet op alle modellen beschikbaar.)

De ferrietkern kan gebruikt worden om de elektromagnetische golf bij het aansluiten van de stroomkabel, te verminderen.

Hoe dichter de locatie van de ferrietkern is geplaatst bij de stroomstekker, des te beter.



Plaats in de buurt van de stroomstekker.

VOORBEREIDING

BEDIENING OP HET VOORPANEEL

! OPMERKINGEN

- ▶ De tv kan in stand-bymodus worden geplaatst om het stroomverbruik te verminderen. En indien de tv langere tijd niet gebruikt zal worden, dient deze uitgeschakeld te worden via de stroomschakelaar op de televisie, aangezien dit leidt tot een lager stroomverbruik.

De verbruikte energie tijdens het gebruik kan aanzienlijk verminderd worden indien het helderheidsniveau van het beeld verminderd wordt. Dit leidt tot lagere gebruikskosten.

▲ PAS OP

- ▶ Stap niet op de glazen steun en zorg ervoor dat er niet tegen wordt gestoten. De steun kan breken en mogelijk letsel veroorzaken door glasstukjes, of de tv kan vallen.
- ▶ Sleep de tv niet. De vloer of het product kunnen beschadigd worden.

- Het beeld op uw tv kan afwijken van deze afbeelding.

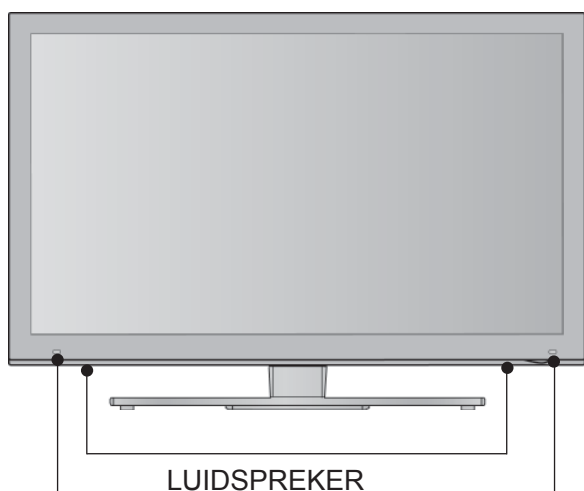

Emitter
Dit is het deel met de uitzender die het signaal met de 3D-bril uitwisselt. Zorg dat er geen voorwerpen of mensen voor het scherm staan als u een 3D-video bekijkt.

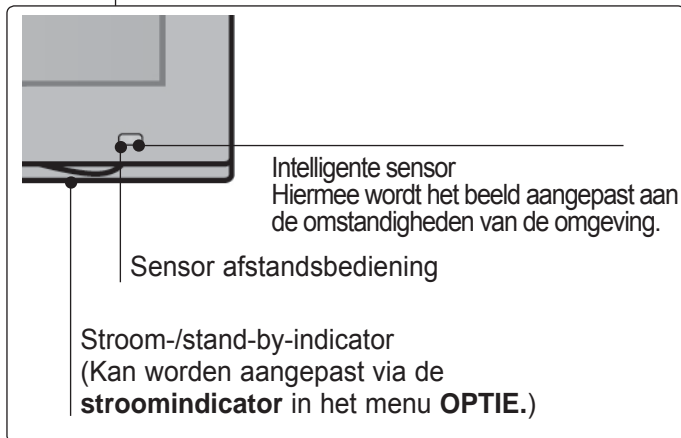
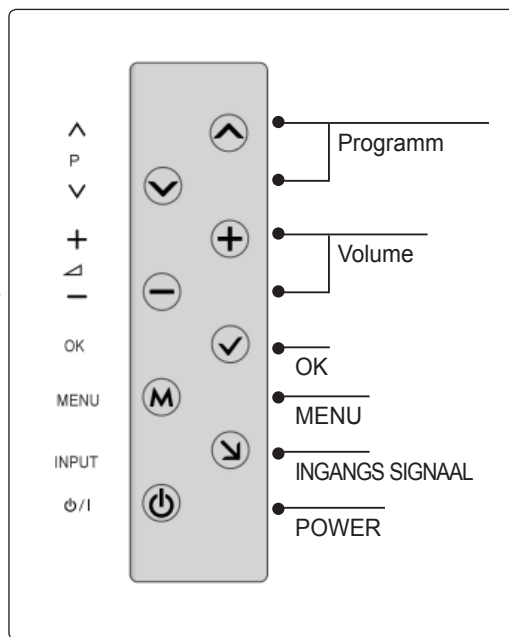

INFORMATIE ACHTERZIJDE

- Het beeld op uw tv kan afwijken van deze afbeelding.

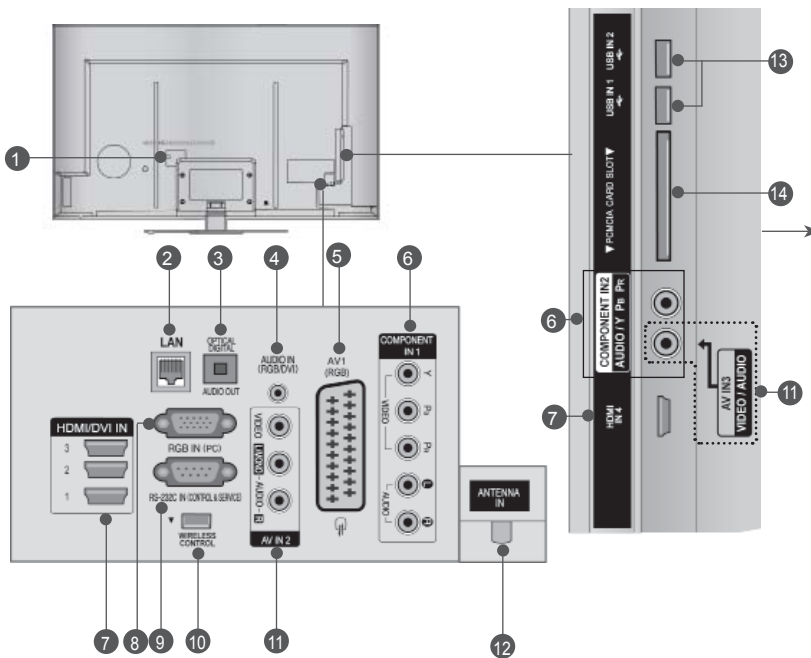

⚠ PAS OP

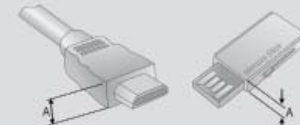

- Gebruik voor een optimale verbinding met uw HDMI-kabel (Alleen bij HDMI IN 4) of usb-apparaat een product met de volgende dikte.

*A ≤ 10 mm

- 1 Aansluiting voedingskabel**
Deze tv werkt op netvoeding (wisselstroom). Het voltage wordt aangegeven op de pagina met de specificaties. (► p. 184 tot 200) Probeer nooit de tv aan te sluiten op gelijkstroom.
- 2 LAN**
Netwerkverbinding voor AccuWeather, Picasa, YouTube, enz. Wordt ook gebruikt voor video-, foto- en muziekbestanden op een lokaal netwerk.
- 3 OPTISCHE UITGANG VOOR DIGITALE AUDIOSIGNALLEN**
Sluit digitale audio van verschillende types apparatuur aan. Aansluiten op een Digitaal Audio Onderdeel. Gebruik een optische audiokabel.
- 4 Audio-ingang (RGB/DVI)**
Voor aansluiting van het audiosignaal van een pc of digitale tv.
- 5 Euro-scartaansluiting (AV1)**
Sluit scartingang of -uitgang van een extern apparaat aan op deze aansluitingen.
- 6 Component-ingang**
Sluit een componentapparaat voor video/audio aan op deze aansluitingen.
- 7 HDMI/DVI IN-aansluiting**
Sluit een HDMI-sigitaal op HDMI IN aan. Of sluit een DVI(VIDEO)-sigitaal op de HDMI/DVI-poort aan met een DVI-naar-HDMI-kabel.
- 8 RGB IN-ingang**
Voor aansluiting van het uitgangssignaal van een pc.
- 9 RS-232C IN-poort (BEDIENING/SERVICE)**
Voor aansluiting op de RS-232C-poort op een pc. Deze poort wordt gebruikt voor de modi Service of Hotel.
- 10 DRAADLOZE bediening**
Verbind de Wireless Ready-dongle met de TV om de externe invoerapparaten die met de draadloze mediabox zijn verbonden draadloos te bedienen.
- 11 Audio/video-ingang**
Sluit de audio/video-uitgang van een extern apparaat aan op deze aansluitingen.
- 12 Antenne-ingang**
Sluit de antenne of kabel aan op dit contactpunt.
- 13 Usb-ingang**
Sluit het USB opslagtoestel aan op dit contactpunt.
- 14 Sleuf voor PCMCIA- kaart (Personal Computer Memory Card International Association)**
Plaats de CI-Module in de **PCMCIA-KAARTSLEUF**. (Deze functie is niet in alle landen beschikbaar.)

VOORBEREIDING

INSTALLATIE VAN DE STEUN

■ Het beeld op uw tv kan afwijken van deze afbeelding. Controleer bij het monteren van de bureausteun of de moer goed vast gedraaid is. (Indien dit niet het geval is, kan het product naar voren kantelen na de installatie.) Indien u de moer met teveel kracht vastzet, kan de moer afwijken dankzij afschuren van het vastzetgedeelte van de moer.

- 1 Plaats het tv-scherm voorzichtig op een zachte ondergrond zoals een kussen of bed om beschadiging van het scherm te voorkomen.

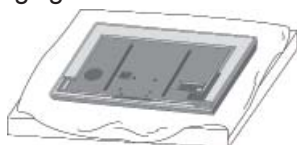

- 2 Nadat u het **standaardkoppelstuk** in de **standaardvoet** hebt geplaatst, bevestigt u de standaardhouder zoals op de afbeelding wordt weergegeven. Draai nu de schroeven van de **standaardhouder** vast.

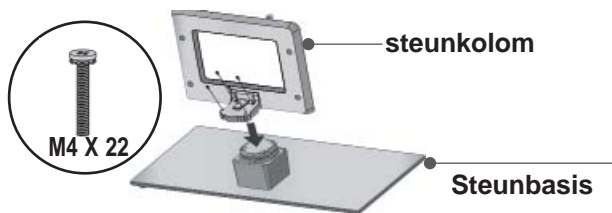

- 3 Bevestig de bouten stevig in de openingen aan de achterkant van de tv.



- 4 Monteer de onderdelen van de **beschermkap van de tv-voet** op de tv.



ACHTERPANEEL VOOR KABELGELEIDING

■ Het beeld op uw tv kan afwijken van deze afbeelding.

- 1 Bevestig het netsnoer in de **kabelhouder** aan de achterzijde van de TV. Hierdoor kan het netsnoer niet meer per ongeluk worden losgetrokken.

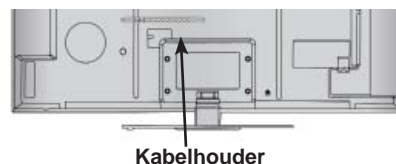

- 2 Nadat de kabels zoals vereist zijn aangesloten, bevestigt u de **kabelhouder** zoals aangegeven en bundelt u de kabels.

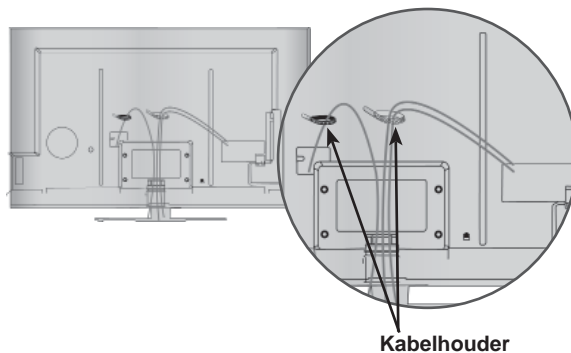

DRAAISTEUN

■ Het beeld op uw tv kan afwijken van deze afbeelding. Nadat u de TV heeft geïnstalleerd, kunt u de TV-set handmatig naar links of rechts verplaatsen, met 20 graden, zodat u een beter beeld heeft vanuit uw zitplaats.

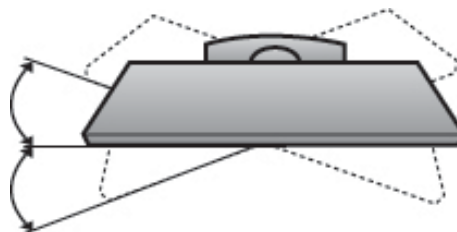

KENSINGTON-BEVEILIGINGSSYSTEEM

- Deze functie is niet op alle modellen beschikbaar.
- Het beeld op uw tv kan afwijken van deze afbeelding.

De tv heeft aan de achterzijde een aansluiting voor het Kensington-beveiligingssysteem. Sluit de kabel van het Kensington-beveiligingssysteem aan volgens de onderstaande afbeelding.

Gedetailleerde instructies voor installatie en gebruik van het Kensington-beveiligingssysteem zijn te vinden in de bijbehorende gebruikershandleiding.

Zie de website van Kensington op <http://www.kensington.com> voor meer informatie.

Kensington verkoopt beveiligingssysteem voor kostbare elektronische apparatuur, zoals notebooks en LCD-projectoren.

! OPMERKINGEN

- ▶ Het Kensington-beveiligingssysteem is een optioneel accessoire.
- ▶ Als de tv koud aanvoelt, kunt u een 'flikkering' zien wanneer het toestel wordt aangezet. Dit is normaal; er is niets mis met de tv.
- ▶ Er kunnen fouten zichtbaar zijn op het scherm in de vorm van kleine rode, groene of blauwe puntjes. Deze hebben echter geen nadelige invloed op de prestaties van het toestel.
- ▶ Raak het LCD-scherm niet aan en druk niet langdurig met uw vinger(s) op het scherm. Dit kan tijdelijke vervormingseffecten op het scherm veroorzaken.

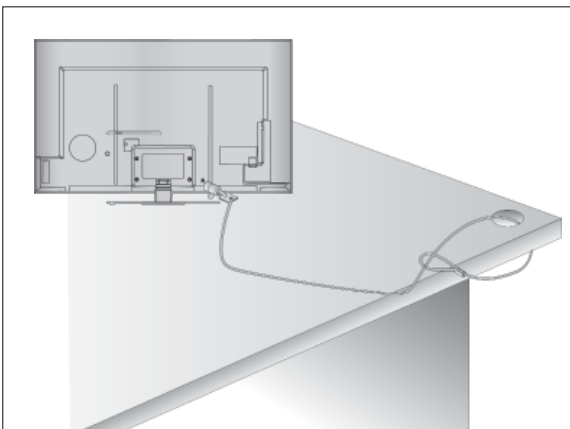

ZORGVULDIG INSTALLATIE ADVIES

- U moet de noodzakelijke onderdelen om de TV veilig vast te zetten aan de muur afzonderlijke in de winkel kopen.
- Plaats de tv dicht bij de wand om te voorkomen dat hij omvalt als iemand er tegen stoot.
- Hieronder ziet u de veiligste manier om de tv neer te zetten. Door de tv aan de wand te bevestigen voorkomt u dat hij naar voren valt als iemand eraan trekt. Dit voorkomt dat de tv naar voren valt en letsel veroorzaakt. Hierdoor voorkomt u ook dat de tv beschadigd wordt. Zorg ervoor dat kinderen niet op de tv klimmen of eraan gaan hangen.

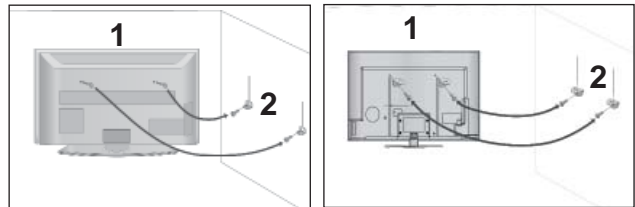

- 1 Gebruik de oogbouten of tv-haakjes/bouten om het product aan de muur te bevestigen (zoals in de afbeelding wordt getoond). (Als er bouten in de oogbouten van de tv zitten, draai de bouten dan los.)
* Plaats de oogbouten of tv-haakjes/bouten en draai ze stevig vast in de bovenste gaten.

- 2 Bevestig de muurhaakjes met de bouten in de muur. Pas de hoogte aan van het haakje dat in de muur wordt bevestigd.

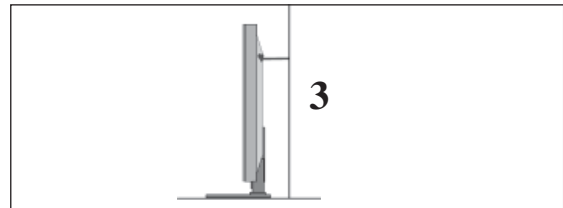

- 3 Gebruik een stevig touw om het product vast te zetten voor centering. De veiligste manier is ervoor te zorgen dat het touw horizontaal tussen de muur en het product loopt.

! OPMERKINGEN

- ▶ Maak eerst de touwen los voordat u het product verplaatst.
- ▶ Plaats het product op een houder of op een kast die groot en stevig genoeg is om het formaat en het gewicht van het product te kunnen dragen.
- ▶ Voor een veilig gebruik van het product dient u ervoor te zorgen dat de haakjes aan de muur op dezelfde hoogte zijn gemonteerd als de haakjes/beugel op het product.

VOORBEREIDING

- De tv kan op verschillende manieren worden geïnstalleerd, bijvoorbeeld tegen een muur of op een bureaublad.
- De tv is ontworpen om horizontaal te worden bevestigd.

AARDEN

Zorg dat u de aarddraad aansluit om mogelijke elektrische schokken te vermijden. Als aarding niet mogelijk is, moet u door een erkend elektricien een aparte kortsluitvoorziening laten installeren.

Probeer het apparaat niet te aarden door het te verbinden met telefoondraden, bliksemafleiders of gasleidingen.



INSTALLATIE VAN DE VOET

- Het beeld op uw tv kan afwijken van deze afbeelding.

Zorg met het oog op een goede ventilatie voor een vrije ruimte van minimaal 10 cm rond de tv.

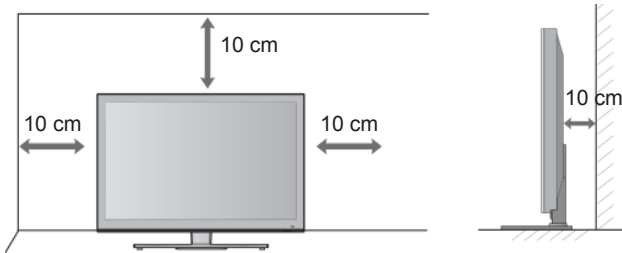

WANDMONTAGE: HORIZONTALE INSTALLATIE

- We raden het gebruik van een muursteun van het merk LG aan bij het bevestigen van de TV aan een muur.
- We raden aan dat u een muurbevestigingsteun met een VESA standaard koopt.
- LG raadt aan dat de muurbevestiging uitgevoerd wordt door een erkende professionele installateur.

OPMERKINGEN

- ▶ De muurbevestiging moet geplaatst worden aan een stevige muur, recht op de vloer.
- ▶ Gebruik een speciale muurbevestiging indien u aan een plafond of schuine muur wilt bevestigen.
- ▶ Het oppervlak van de muurbevestiging moet sterk genoeg zijn om het gewicht van de TV set te ondersteunen, bijv. beton, steen, bakstenen en holle blokken.
- ▶ De lengte van de schroef die geïnstalleerd wordt, is afhankelijk van de te gebruiken muur. Voor meer informatie kijkt u in de instructies van de bevestiging.
- ▶ LG is niet verantwoordelijk voor ongevallen of schade aan eigendommen of tv veroorzaakt door onjuiste installatie:
 - Indien een niet VESA muurbevestiging gebruikt wordt.
 - Onjuiste bevestiging van de schroeven aan het oppervlak die ervoor kunnen zorgen dat de tv valt en persoonlijk letsel veroorzaakt.
 - Het niet opvolgen van de aanbevolen installatiemethode.

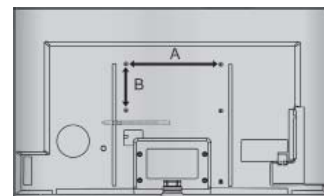
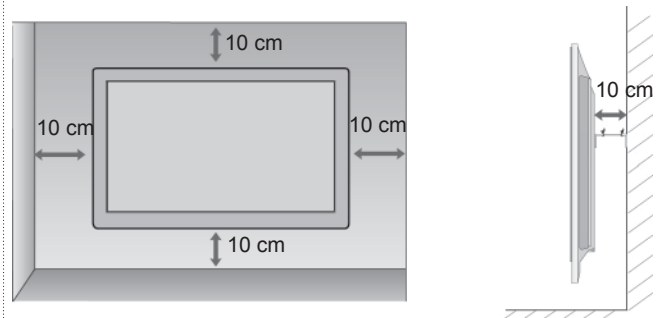

Model	VESA (A * B)	Standard Schroef	Hoeveelheid
47LX9***	200 * 200	M6	4
55LX9***	400 * 400	M6	4

TOETSFUNCTIES VAN DE AFSTANDSBEDIENING

Richt de afstandsbediening naar de sensor voor de afstandsbediening op de monitor.

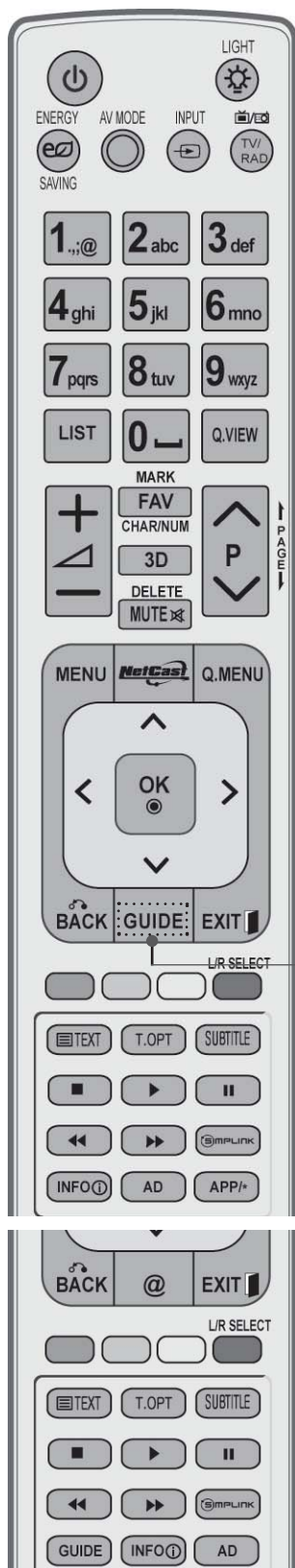

POWER Hiermee schakelt u het apparaat in vanuit stand-by of uit naar stand-by.

LIGHT (Lampje) U kunt het lampje van de afstandsbedieningsknop in- of uitschakelen.

ENERGY SAVING (ENERGIEBESPARING) De energiebesparende modus van de tv aanpassen. (► pag.138)

AV MODE (Audio -videomodus) Deze optie helpt u beeld en geluid te selecteren en in te stellen bij het aansluiten van audio- en videoapparatuur. (► pag. 66)

INGANGS SIGNAAL De externe invoermodus roteert in een regelmatige volgorde. (► p. 57)

TV/RAD Hiermee selecteert u een radio-, tv- of digitaal tv-programma.

MENU Hiermee selecteert u een menu. Hiermee verwijdert u alle schermmenu's en gaat u vanuit elk willekeurig menu terug naar de tv-weergave. (► p. 31)

NetCast Selecteer de gewenste NetCast-menubron. (► p.68) (AccuWeather, Picasa, YouTube, enz.) De NetCast-menubron kan per land verschillen.

Q. MENU Hiermee selecteert u de gewenste snelmenubron. Beeldverhouding, Heldere stem II, Beeldmodus, Geluidsmodus, Audio(of Taal voor audio), Sleep Timer, Overslaan Aan/Uit, USB-apparaat).(► p. 30)

THUMBSTICK Hiermee kunt u navigeren in de schermmenu's en de systeeminstellingen aan uw voorkeuren aanpassen. (omhoog/omlaag/links/rechts)

OK Hiermee accepteert u de geselecteerde optie of geeft u de huidige modus weer.

BACK (TERUG) Hiermee kunt bij interactieve toepassingen, de elektronische programmagids (EPG) en andere interactieve bedieningshandelingen één stap teruggaan.

EXIT Hiermee verwijdert u alle schermmenu's en gaat u vanuit elk willekeurig menu terug naar de tv-weergave.

GUIDE Toont de programmagids. (► p. 129)

INFO ⓘ Hiermee geeft u de huidige schermgegevens weer.

AD Schakelt de functie Audiobeschrijving aan en uit.

APP/* Selecteer de MHP TV-menubron. (alleen Italië) (alleen 47/55LX98**)

VOORBEREIDING

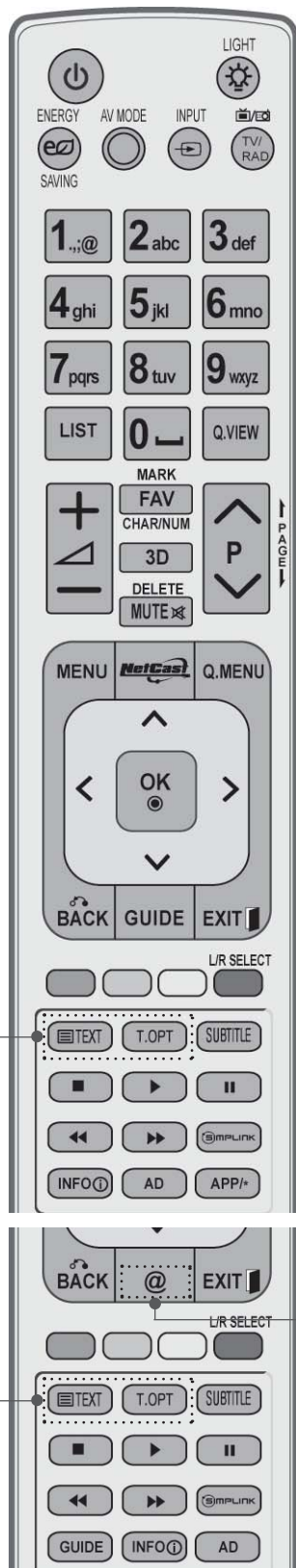

Nummertoeets 0 tot 9 knoppen Hiermee selecteert u een programma. Hiermee selecteert u een genummerde optie in een menu.

— (Spatie) Hiermee wordt een lege spatie op het schermtoetsenbord geopend.

LIST Hiermee geeft u de kanaaltabel weer. (► pag. 55)

Q.VIEW Hiermee gaat u terug naar het programma dat u hiervoor hebt bekeken.

GEKLEURDE KNOPPEN Met deze knoppen bedient u teletekst (alleen op TELETEKST-modellen) of Progr. bewerking.

L/R SELECTEREN Hiermee bekijkt u de 3D-video. (► pag. 89)

SIMPLINK Biedt een overzicht van de av-apparatuur die is aangesloten op de tv. Wanneer u op deze knop drukt, verschijnt het menu Simplink op het scherm.(► p. 62)

@ Direct access to your internet portal of entertainment and news services developed by Orange. (alleen Frankrijk)

1 TELETEKST-KNOPPEN Met deze knoppen bedient u teletekst. Zie voor meer informatie het onderwerp 'Teletekst'.(► pag. 177)

ONDERTITELING Hiermee geeft u uw favoriete ondertiteling opnieuw weer in de digitale modus.



VOLUME OMHOOG/OMLAAG Hiermee regelt u het volume.

MARK Selecteer de invoer om toe te passen op de Picture Wizard instellingen.
Programma's in het usb-menu activeren en deactiveren.

FAV Hiermee geeft u de geselecteerde, favoriete zender weer.

CHAR/NUM (Tekenen/nummer) Hiermee wordt het teken of nummer voor het NetCast-menu gewijzigd.

3D Hiermee bekijkt u de 3D-video. (► p.88)

DELETE (Verwijderen) Hiermee wordt het op het schermtoetsenbord ingevoerde teken verwijderd.

MUTE Hiermee schakelt u het geluid in of uit.

Programma omhoog/omlaag Hiermee selecteert u een programma.

Pagina omhoog/omlaag Van de ene volledige set scherm informatie naar de volgende gaan.

SIMPLINK-/MIJN MEDIA-menu-besturing-sknoppen Hiermee kunt u het menu SIMPLINK of MIJN MEDIA besturen (Fotolijst, Muzieklijst en Filmlijst).

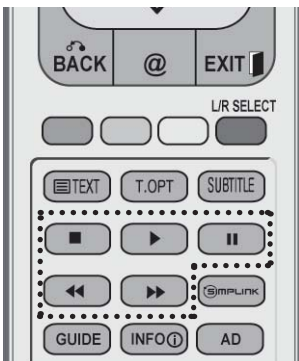

Batterijen plaatsen

- Open het klepje van het batterijvak aan de achterzijde. Let daarbij op de polen (+ bij +, - bij -).
- Plaats twee AAA-batterijen van 1,5 V. Gebruik geen oude of gebruikte batterijen en nieuwe batterijen door elkaar
- Sluit het klepje.
- Voer de installatiehandelingen in omgekeerde richting uit om de batterijen te verwijderen.

VOORBEREIDING

LCD-tv-modellen : 42/47LE73**

ACCESSORIES

Controleer of de volgende accessoires bij uw tv zijn geleverd. Als er iets ontbreekt, neemt u contact op met de dealer waar u het product hebt gekocht.

- Het beeld op uw tv kan afwijken van deze afbeelding.



Gebruikershandleiding

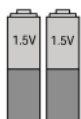

batterijen (AAA)



Afstandsbediening



Cd met Nero MediaHome 4 Essentials



Kabelhouder



KABELKLEM

Dit onderdeel is niet bij alle modellen beschikbaar.



Reinigingsdoek
Reinig het scherm met de doek.

*Eventuele vlekken of vingerafdrukken op de behuizing van de monitor kunt u voorzichtig verwijderen met het reinigingsdoekje voor de behuizing.

Veeg vlekken voorzichtig af. Als u dit te ruw doet, kan de behuizing krassen of verkleuren.

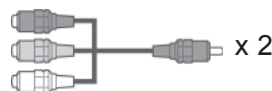

Componentkabel (mannelijke/vrouwelijke),
AV-kabel (mannelijke/vrouwelijke)

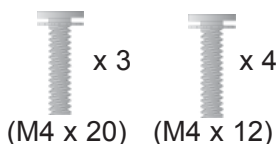

Bouten voor steunmontage

HET GEBRUIK VAN DE FERRIETKERN (Deze functie is niet op alle modellen beschikbaar.)

De ferrietkern kan gebruikt worden om de elektromagnetische golf bij het aansluiten van de stroomkabel, te verminderen.

Hoe dichterbij de locatie van de ferrietkern is geplaatst bij de stroomstekker, des te beter.



Plaats in de buurt van de stroomstekker.



Ferrietkern
(Dit onderdeel is niet bij alle modellen beschikbaar.)

BEDIENING OP HET VOORPANEEL

! OPMERKINGEN

- ▶ De tv kan in stand-by modus geplaatst worden om het stroomverbruik te verminderen. En indien de tv langere tijd niet gebruikt zal worden, dient deze uitgeschakeld te worden via de stroomschakelaar op de televisie, aangezien dit leidt tot een lager stroomverbruik. De verbruikte energie tijdens het gebruik kan aanzienlijk verminderd worden indien het helderheidsniveau van het beeld verminderd wordt, en dit leidt tot lagere gebruikskosten.

⚠ PAS OP

- ▶ Stap niet op de glazen steun en stel het niet bloot aan impact. Het kan breken en mogelijk letsel veroorzaken door glasstukjes, of de tv kan vallen.
- ▶ Sleep de tv niet. De vloer of het product kunnen beschadigd worden.

- Het beeld op uw tv kan afwijken van deze afbeelding.

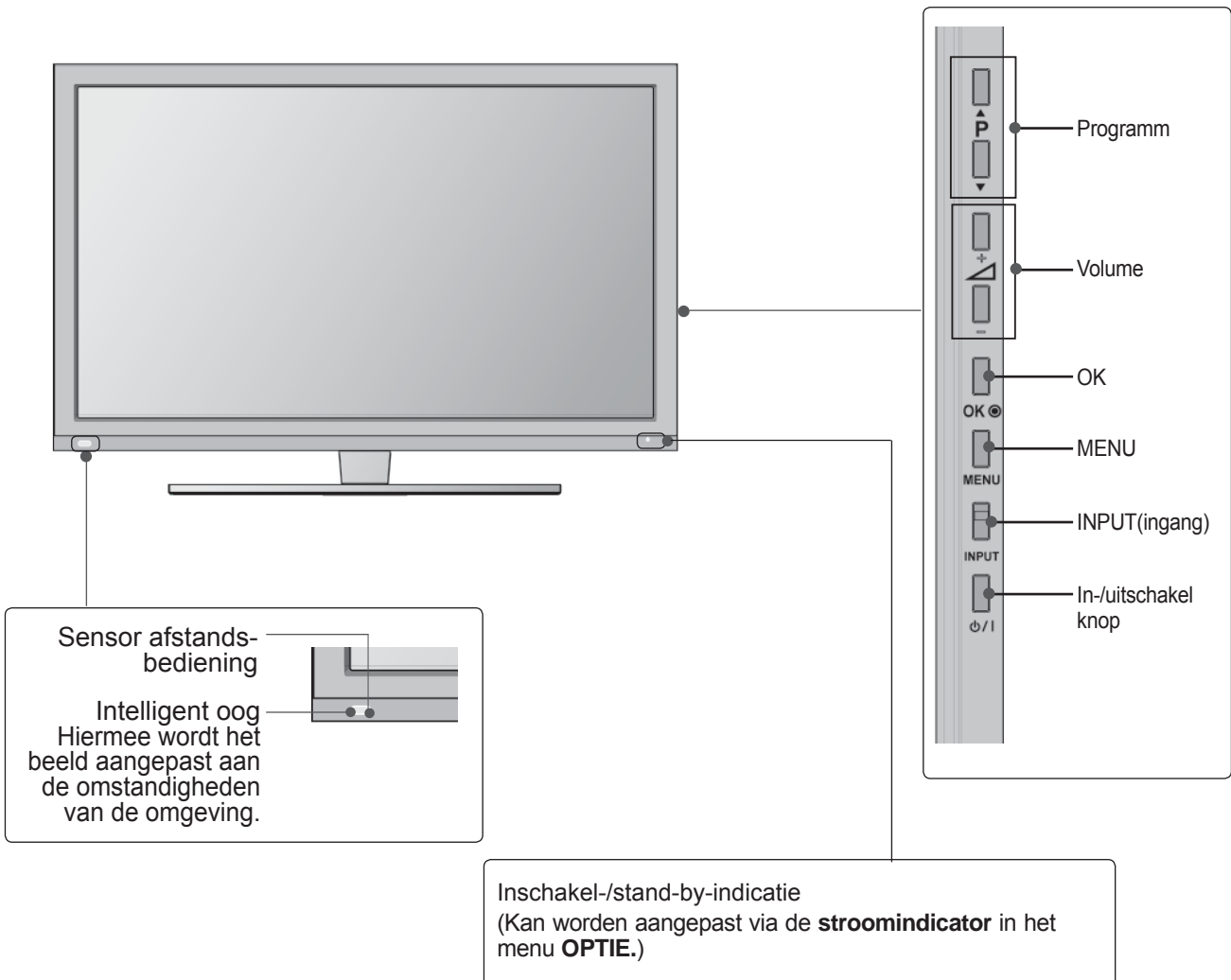

VOORBEREIDING

INFORMATIE ACHTERZIJDE

- Het beeld op uw tv kan afwijken van deze afbeelding.

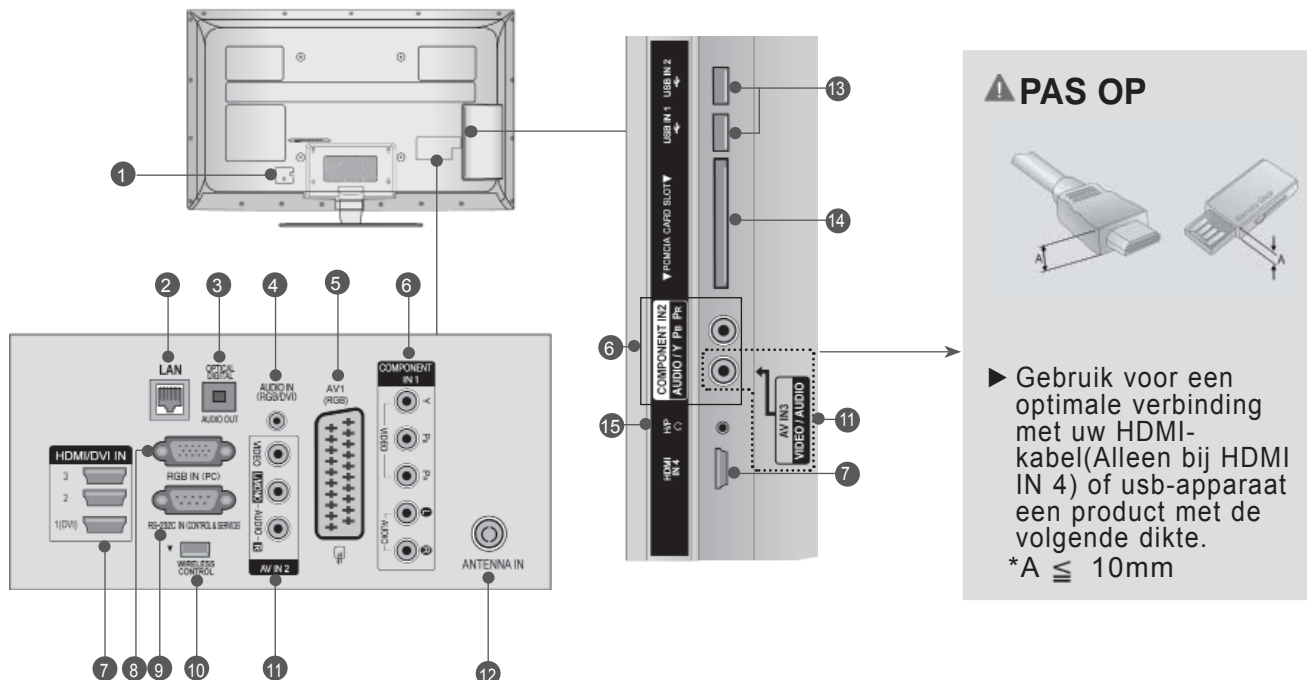

- 1 Aansluiting voedingskabel**
Deze tv werkt op netvoeding (wisselstroom). Het voltage wordt aangegeven op de pagina met de specificaties. (► pagina's 184 t/m 200) Probeer nooit de tv aan te sluiten op gelijkstroom.
- 2 LAN**
Netwerkverbinding voor AccuWeather, Picasa, YouTube, enzovoort
Wordt ook gebruikt voor video-, foto- en muziekbestanden op een lokaal netwerk.
- 3 OPTISCHE UITGANG VOOR DIGITALE AUDIOSIGNALEN**
Sluit digitale audio van verschillende types apparatuur aan.
Aansluiten op een Digitaal Audio Onderdeel.
Gebruik een optische audiokabel.
- 4 Audio-ingang (RGB/DVI)**
Voor aansluiting van het audiosignaal van een pc of digitale tv.
- 5 Euro-scartaansluiting (AV1)**
Sluit scartingang of -uitgang van een extern apparaat aan op deze aansluitingen.
- 6 Component-ingang**
Sluit een componentapparaat voor video/ audio aan op deze aansluitingen.
- 7 HDMI/DVI IN-aansluiting**
Sluit een HDMI-sigitaal op HDMI IN aan. Of sluit een DVI(VIDEO)-signaal op de HDMI/ DVI-poort aan met een DVI-naar-HDMI-kabel.
- 8 RGB IN-ingang**
Voor aansluiting van het uitgangssignaal van een pc.
- 9 RS-232C-ingang (BEDIENING/SERVICE)**
Verbind de seriële poort van de bedienings-apparaten met de RS-232C-aansluiting.
Deze poort wordt gebruikt voor de modi Service of Hotel.
- 10 DRAADLOZE bediening**
Verbind de Wireless Ready-dongle met de TV om de externe invoerapparaten die met de draadloze mediabox zijn verbonden draadloos te bedienen.
- 11 Audio/video-ingang**
Sluit de audio/video-uitgang van een extern apparaat aan op deze aansluitingen.
- 12 Antenne-ingang**
Sluit de antenne of kabel aan op dit contactpunt.
- 13 Usb-ingang**
Sluit het USB opslagtoestel aan op dit contactpunt.
- 14 Sleuf voor PCMCIA- kaart (Personal Computer Memory Card International Association)**
Plaats de CI Module in de PCMCIA KAARTGLEUF.
(Deze functie is niet op alle modellen beschikbaar.)
- 15 Hoofdfonefoon**
Steek de hoofdfonefoon in de ingang voor de hoofdfonefoon.

⚠ PAS OP

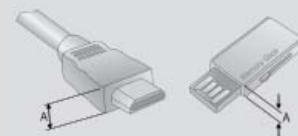

- Gebruik voor een optimale verbinding met uw HDMI-kabel (Alleen bij HDMI IN 4) of usb-apparaat een product met de volgende dikte.
*A ≤ 10mm

INSTALLATIE VAN DE STEUN

- Het beeld op uw tv kan afwijken van deze afbeelding.

Controleer bij het monteren van de bureausteun of de moer goed vast gedraaid is. (Indien dit niet het geval is, kan het product naar voren kantelen na de installatie.) Indien u de moer met teveel kracht vastzet, kan de moer afwijken dankzij afschuren van het vastzetgedeelte van de moer.

- 1 Plaats het tv-scherm voorzichtig op een zachte ondergrond zoals een kussen of bed om beschadiging van het scherm te voorkomen.

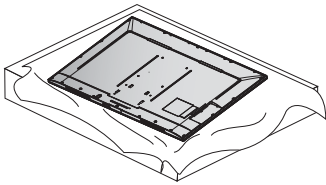

- 2 Monteer de onderdelen van de steunbehuizing met de steunbasis van de tv. Draai nu de schroeven van de **standaardhouder** vast.

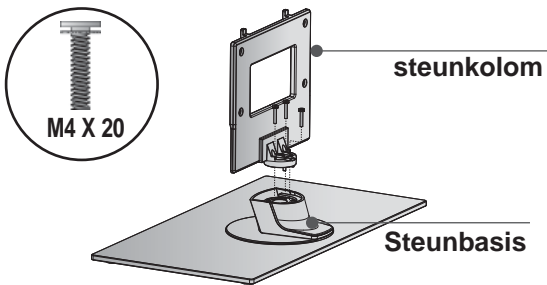

- 3 Monteer de tv zoals hier aangegeven.

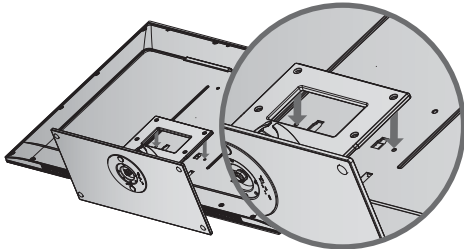

- 4 Bevestig de bouten stevig in de openingen aan de achterkant van de tv.

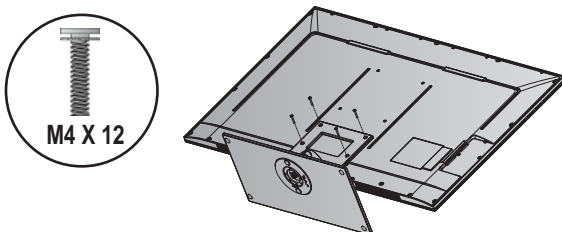

ACHTERPANEEL VOOR KABELGELEIDING

- Het beeld op uw tv kan afwijken van deze afbeelding.

VOOR TAFELSTANDAARD

- 1 Plaats de **KABELKLEM** zoals aangegeven.

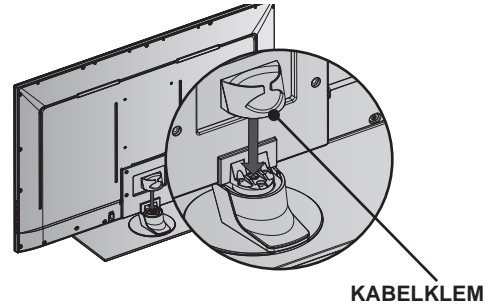

- 2 Sluit de gewenste kabels aan. Zie het hoofdstuk over het configureren van randapparatuur als u extra apparaten wilt installeren.

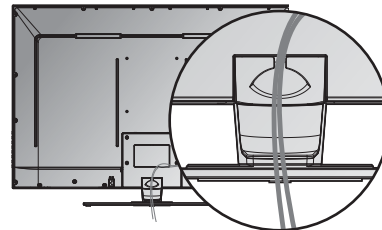

VOOR BEVESTIGING AAN DE WAND

- 1 Na het aansluiten van de noodzakelijke kabels, installeert u de **KABELHOUDER** zoals afgebeeld en bundelt u de kabels. Zie het hoofdstuk over het configureren van randapparatuur als u extra apparaten wilt installeren.

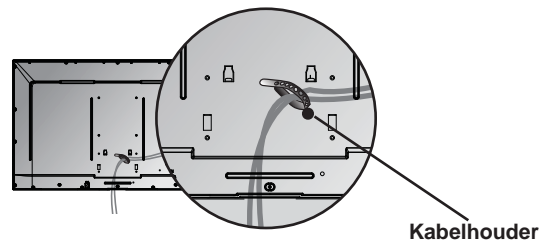

! OPMERKINGEN

- Gebruik de **KABELKLEM** niet om de tv op te lichten.
- Als het product valt, kunt u persoonlijk letsel oplopen of kan het product worden beschadigd.

VOORBEREIDING

KENSINGTON-BEVEILIGINGSSYSTEEM

- Deze functie is niet op alle modellen beschikbaar.
- Het beeld op uw tv kan afwijken van deze afbeelding.

De tv heeft aan de achterzijde een aansluiting voor het Kensingtonbeveiligingssysteem.

Sluit de kabel van het Kensingtonbeveiligingssysteem aan volgens de onderstaande afbeelding.

Gedetailleerde instructies voor installatie en gebruik van het Kensington-beveiligingssysteem zijn te vinden in de bijbehorende gebruikershandleiding. Zie de website van Kensington, <http://www.kensington.com>, voor meer informatie.

Kensington verkoopt beveiligingssysteem voor kostbare elektronische apparatuur, zoals notebooks en LCD-projectoren.

OPMERKINGEN

- ▶ Het Kensington-beveiligingssysteem is een optioneel accessoire.
- ▶ Als de tv koud aanvoelt, kunt u een 'flikkering' zien wanneer het toestel wordt aangezet. Dit is normaal; er is niets mis met de tv.
- ▶ Er kunnen fouten zichtbaar zijn op het scherm in de vorm van kleine rode, groene of blauwe puntjes. Deze hebben echter geen nadelige invloed op de prestaties van het toestel.
- ▶ Raak het LCD-scherm niet aan en druk niet langdurig met uw vinger(s) op het scherm. Dit kan tijdelijke vervormingseffecten op het scherm veroorzaken.

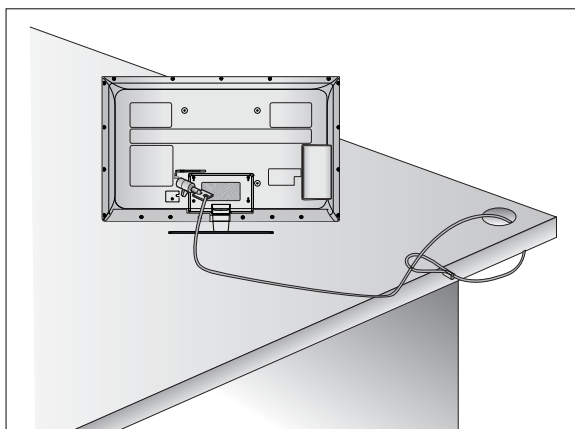

ZORGVULDIG INSTALLATIE ADVIES

- U moet de noodzakelijke onderdelen om de TV veilig vast te zetten aan de muur afzonderlijk in de winkel kopen.
- Plaats de tv dicht bij de wand om te voorkomen dat hij omvalt als iemand er tegen stoot.
- Hieronder ziet u de veiligste manier om de tv neer te zetten. Door de tv aan de wand te bevestigen voorkomt u dat hij naar voren valt als iemand eraan trekt. Dit voorkomt dat de tv naar voren valt en letsel veroorzaakt. Hierdoor voorkomt u ook dat de tv beschadigd wordt. Zorg ervoor dat kinderen niet op de tv klimmen of eraan gaan hangen.

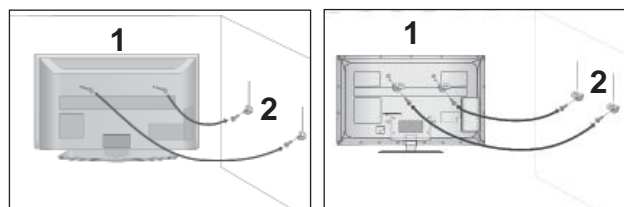

- 1 Gebruik de oogbouten of tv-haakjes/bouten om het product aan de muur te bevestigen (zoals in de afbeelding wordt getoond).
(Als er bouten in de oogbouten van de tv zitten, draai de bouten dan los.)
* Plaats de oogbouten of tv-haakjes/bouten en draai ze stevig vast in de bovenste gaten.

- 2 Bevestig de muurhaakjes met de bouten in de muur. Pas de hoogte aan van het haakje dat in de muur wordt bevestigd.

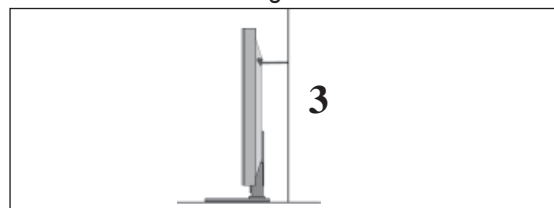

- 3 Gebruik een stevig touw om het product vast te zetten voor centering. De veiligste manier is ervoor te zorgen dat het touw horizontaal tussen de muur en het product loopt.

OPMERKINGEN

- ▶ Maak eerst de touwen los voordat u het product verplaatst.
- ▶ Plaats het product op een houder of op een kast die groot en stevig genoeg is om het formaat en het gewicht van het product te kunnen dragen.
- ▶ Voor een veilig gebruik van het product dient u ervoor te zorgen dat de haakjes aan de muur op dezelfde hoogte zijn gemonteerd als de haakjes/beugel op het product.

- De tv kan op verschillende manieren worden geïnstalleerd, bijvoorbeeld tegen een muur of op een bureaublad.
- De tv is ontworpen om horizontaal te worden bevestigd.

AARDEN

Zorg dat u de aardedraad aansluit om mogelijke elektrische schokken te vermijden. Als aarding niet mogelijk is, moet u door een erkend elektricien een aparte kortsluitvoorziening laten installeren. Probeer het apparaat niet te aarden door het te verbinden met telefoondraden, bliksemafleiders of gasleidingen.

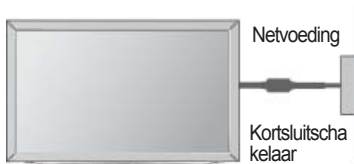

INSTALLATIE VAN DE VOET

- Het beeld op uw tv kan afwijken van deze afbeelding.

Zorg met het oog op een goede ventilatie voor een vrije ruimte van minimaal 10 cm rond de tv.

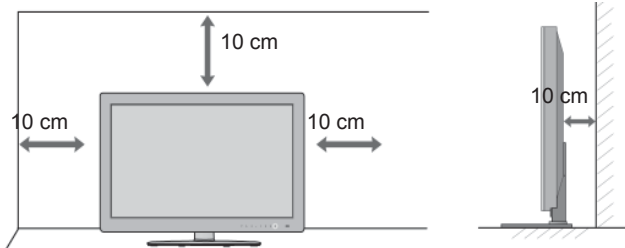

OPMERKINGEN

- ▶ De muurbevestiging moet geplaatst worden aan een stevige muur, recht op de vloer.
- ▶ Gebruik een speciale muurbevestiging indien u aan een plafond of schuine muur wilt bevestigen.
- ▶ Het oppervlak van de muurbevestiging moet sterk genoeg zijn om het gewicht van de TV set te ondersteunen, bijv. beton, steen, bakstenen en holle blokken.
- ▶ De lengte van de schroef die geïnstalleerd wordt, is afhankelijk van de te gebruiken muur. Voor meer informatie kijkt u in de instructies van de bevestiging.
- ▶ LG is niet verantwoordelijk voor ongevallen of schade aan eigendommen of tv veroorzaakt door onjuiste installatie.
 - Indien een niet VESA muurbevestiging gebruikt wordt.
 - Onjuiste bevestiging van de schroeven aan het oppervlak die ervoor kunnen zorgen dat de tv valt en persoonlijk letsel veroorzaakt.
 - Het niet opvolgen van de aanbevolen installatiemethode.

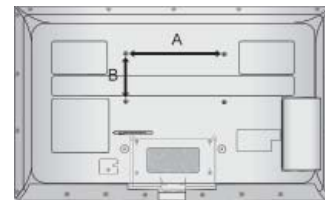
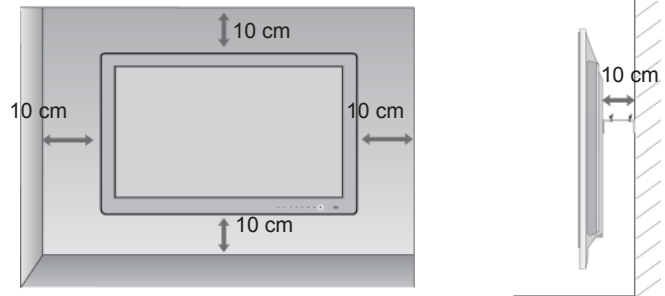

Model	VESA (A * B)	Standaard Schroef	Hoeveelheid
42/47LE73**	200 * 200	M6	4

WANDMONTAGE: HORIZONTALE INSTALLATIE

- We raden het gebruik van een muursteen van het merk LG aan bij het bevestigen van de TV aan een muur.
- We raden aan dat u een muurbevestigingsteun met een VESA standaard koopt.
- LG raadt aan dat de muurbevestiging uitgevoerd wordt door een erkende professionele installateur.

DRAAISTEUN

- Het beeld op uw tv kan afwijken van deze afbeelding.
- Nadat u de TV heeft geïnstalleerd, kunt u de TV-set handmatig naar links of rechts verplaatsen, met 20 graden, zodat u een beter beeld heeft vanuit uw zitplaats.

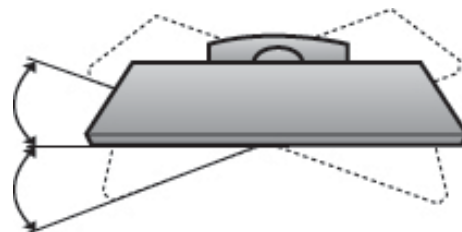

VOORBEREIDING

TOETSFUNCTIES VAN DE AFSTANDSBEDIENING

Richt de afstandsbediening naar de sensor voor de afstandsbediening op de monitor.

VOORBEREIDING



⏻ (POWER) Hiermee schakelt u het apparaat in vanuit stand-by of uit naar stand-by.

LIGHT (Lampje) U kunt het lampje van de afstandsbedieningsknop in- of uitschakelen.

ENERGY SAVING (ENERGIEBESPARING) De energiebesparende modus van de tv aanpassen. (► **pag.138**)

AV MODE (Audio-videomodus) Deze optie helpt u beeld en geluid te selecteren en in te stellen bij het aansluiten van audio- en videoapparatuur. (► **pag.66**)

INPUT (Invoeren) De externe invoermodus roteert in een regelmatige volgorde. (► **pag.57**)

TV/RAD Hiermee selecteert u een radio-, tv- of digitaal tv-programma.

MENU Hiermee selecteert u een menu. Hiermee verwijdert u alle schermmenu's en gaat u vanuit elk willekeurig menu terug naar de tv-weergave. (► **pag.31**)

NetCast Selecteer de gewenste **NetCast**-menubron. (► **pag.68**) (AccuWeather, Picasa, YouTube, enzovoort)
NetCast-menubron kan per land verschillen.

Q. MENU Hiermee selecteert u de gewenste snelmenubron. (Beeldverhouding, Heldere stem II, Beeldmodus, Geluidsmodus, Audio(of Taal voor audio), Sleep timer, Overslaan Aan/Uit, USB-apparaat). (► **pag.30**)

THUMBSTICK (omhoog/omlaag/links/rechts) Hiermee kunt u navigeren in de schermmenu's en de systeeminstellingen aan uw voorkeuren aanpassen.

OK Hiermee accepteert u de geselecteerde optie of geeft u de huidige modus weer.

BACK (TERUG) Hiermee kunt bij interactieve toepassingen, de elektronische programmagids (EPG) en andere interactieve bedieningshandelingen één stap teruggaan.

EXIT Hiermee verwijdert u alle schermmenu's en gaat u vanuit elk willekeurig menu terug naar de tv-weergave.

GUIDE Toont de programmagids. (► **pag.129**)

INFO ⓘ Hiermee geeft u de huidige schermgegevens weer.

AD Schakelt de functie Audio Description (Audiodescriptie) aan en uit.

APP/* Selecteer de MHP TV-menubron. (alleen Italië) (Alleen bij 42/47LE7380)

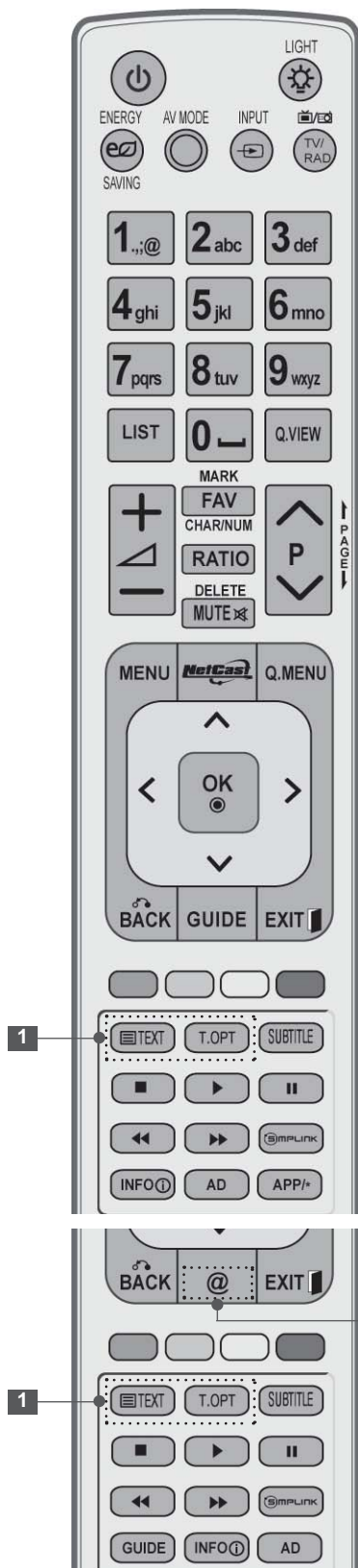

Nummertoeets 0 tot 9 knoppen Hiermee selecteert u een programma.
Hiermee selecteert u een genummerde optie in een menu.

— (Spatie) Hiermee wordt een lege spatie op het schermtoetsenbord geopend.

LIST De kanaaltabel weergeven. (► pag.55)

Q.VIEW Hiermee gaat u terug naar het programma dat u hiervoor hebt bekeken.

GEKLEURDE KNOPPEN met deze knoppen bedient u teletekst (alleen op TELETEKST-modellen) of Programmalijs.

SIMPLINK Biedt een overzicht van de av-apparatuur die is aangesloten op de tv. Wanneer u op deze knop drukt, verschijnt het menu Simplink op het scherm. (► pag.62)

@ Directe toegang tot uw internetportaal voor entertainment- en nieuwsservices die zijn ontwikkeld door Orange. (alleen Frankrijk)

1 TELETEKST Met deze knoppen bedient u teletekst.
KNOPPEN Zie voor meer informatie het onderwerp 'Teletekst'. (► pag.177)

SUBTITLE Hiermee geeft u uw favoriete ondertiteling opnieuw weer in de digitale modus.

VOORBEREIDING



- VOLUME omhoog/omlaag** Hiermee regelt u het volume.

- MARK (Markeren)** Selecteer de invoer om toe te passen op de Beeld Wizard instellingen.
Programma's in het usb-menu activeren en deactiveren.

- FAV** Hiermee geeft u de geselecteerde, favoriete zender weer.

- CHAR/NUM (Tekens/nummer)** Hiermee wordt het teken of nummer voor het **NetCast**-menu gewijzigd..

- RATIO (BEELDFORMAAT)** Selecteer de gewenste beeldverhouding van het beeld. (► **pag.135**)

- DELETE (Verwijderen)** Hiermee wordt het op het schermtaetsenbord ingevoerde teken verwijderd.

- MUTE** Hiermee schakelt u het geluid in of uit.

- programm omhoog/omlaag** Hiermee selecteert u een programma.

- Pagina omhoog/omlaag** Van de ene volledige set scherm informatie naar de volgende gaan.

- SIMPLINK / MY MEDIA menubesturingsknoppen** Hiermee wordt het SIMPLINK of MY MEDIA menu bestuurd (Fotolijst, Muzieklijst en Filmlijst).



Batterijen Plaatsen

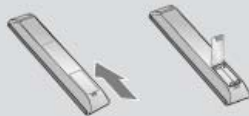

- Open het klepje van het batterijvak aan de achterzijde. Let daarbij op de polen (+ bij +, - bij -).
- Plaats twee AAA-batterijen van 1,5 V. Gebruik geen oude of gebruikte batterijen en nieuwe batterijen door elkaar
- Sluit het klepje.
- Voer de installatiehandelingen in omgekeerde richting uit om de batterijen te verwijderen.

Plasma-tv-modellen : 50/60PK5**, 50/60PK7***, 50/60PK9***, 50/60PX9***

ACCESSORIES

Controleer of de volgende accessoires bij uw tv zijn geleverd. Als er iets ontbreekt, neemt u contact op met de dealer waar u het product hebt gekocht.

■ Het beeld op uw tv kan afwijken van deze afbeelding.

VOORBEREIDING



WLAN-adapter voor breedband-/DLNA (AN-WF100)

(Alleen bij 50/60PK950, 50/60PK950N, 50/60PK980, 50/60PK990, 50/60PX950N, 50/60PX980, 50/60PX990)



Kabelhouder

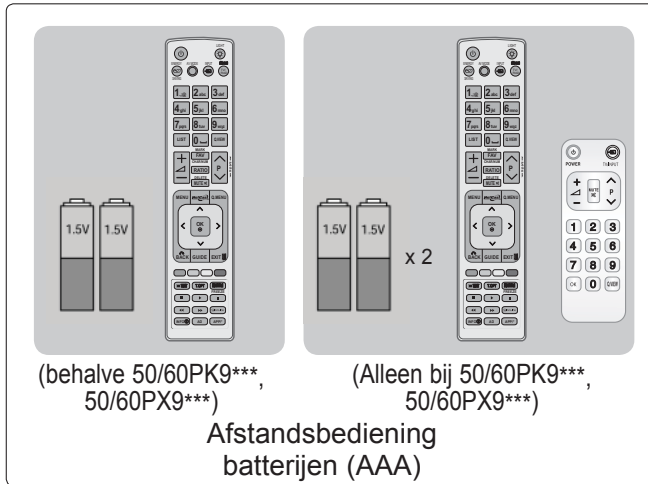

KABELKLEM
(Alleen bij 50/60PK7***, 50/60PK9***, 50/60PX9***)



Cd met Nero MediaHome 4 Essentials



Netsnoer

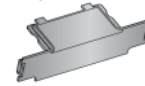

Beschermklep



3D-bril (AG-S100)
(Alleen bij 50/60PX9***)



schoonmaakdoekjes (handschoen)
(Alleen bij 50/60PX9***)

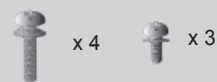

M4x28 M5x14
(Alleen bij 50PK5**)

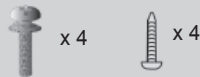

M4x28 M4x14
(Alleen bij 50PK7***, 50PK9***, 50PX9***)

Bouten voor steunmontage

Dit onderdeel is niet bij alle modellen beschikbaar.



Reinigingsdoek
Reinig het scherm met de doek.

*Eventuele vlekken of vingerafdrukken op de behuizing van de monitor kunt u voorzichtig verwijderen met het reinigingsdoekje voor de behuizing.

Veeg vlekken voorzichtig af. Als u dit te ruw doet, kan de behuizing krasen of verkleuren.



Ferrietkern
(Dit onderdeel is niet bij alle modellen beschikbaar.)

De ferrietkern kan worden gebruikt om de elektromagnetische golven te verminderen wanneer u de stekker in het stopcontact steekt. Hoe dicht de locatie van de ferrietkern is geplaatst bij de stroomstekker, des te beter.

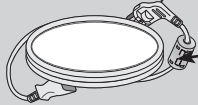

Install the power plug closely.



Ferrietkern
(Dit onderdeel is niet bij alle modellen beschikbaar.)

De ferrietkern kan worden gebruikt om de elektromagnetische golven te verminderen wanneer u de LAN-kabel aansluit.

Houd de ferrietkern uit de buurt van de TV en wikkel de LAN-kabel één keer in de ferrietkern.



VOORBEREIDING

BEDIENING OP HET VOORPANEEL

! OPMERKINGEN

- ▶ De tv kan in stand-by mode geplaatst worden om het stroomverbruik te verminderen. En indien de tv langere tijd niet gebruikt zal worden, dient deze uitgeschakeld te worden via de stroom-schakelaar op de televisie, aangezien dit leidt tot een lager stroomverbruik. De verbruikte energie tijdens het gebruik kan aanzienlijk verminderd worden indien het helderheidsniveau van het beeld verminderd wordt, en dit leidt tot lagere gebruikskosten.

▲ PAS OP

- ▶ Stap niet op de glazen steun en stel het niet bloot aan impact. Het kan breken en mogelijk letsel veroorzaken door glasstukjes, of de tv kan vallen.
 - ▶ Sleep de tv niet. De vloer of het product kunnen beschadigd worden.
- Het beeld op uw tv kan afwijken van deze afbeelding.

Alleen bij 50/60PK5**

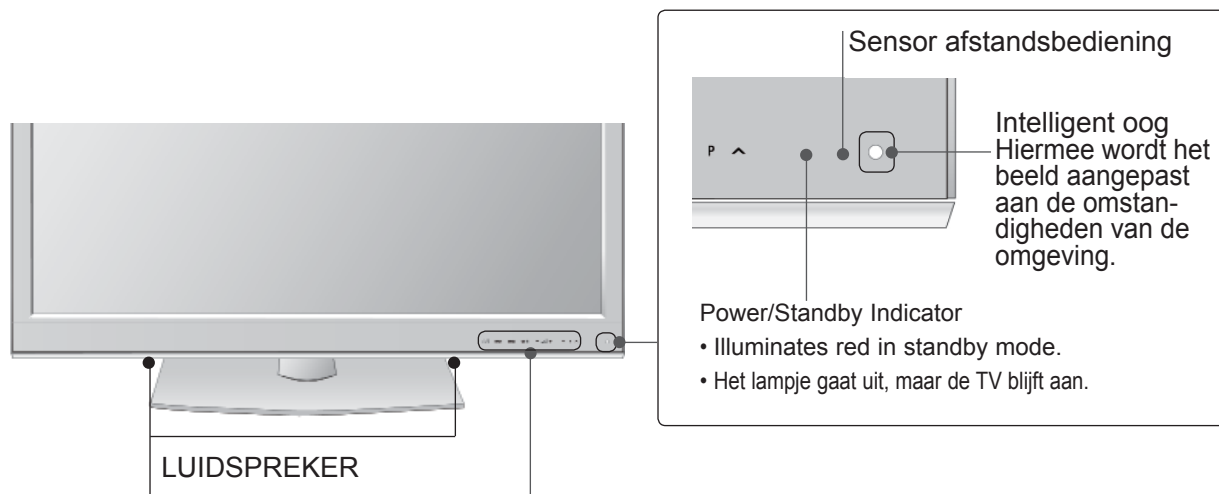

Aanraaksensor

- U kunt de gewenste knopfunctie kiezen door de knop aan te raken.

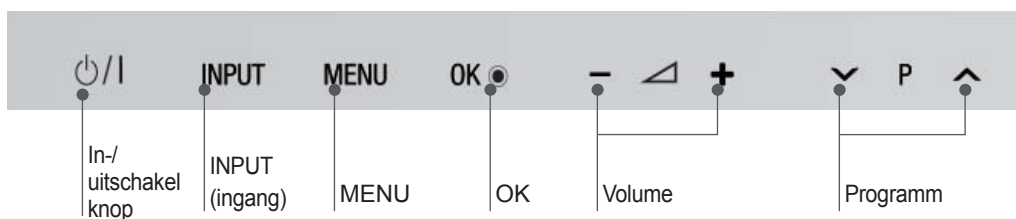

Alleen bij 50/60PK7*, 50/60PK9***, 50/60PX9*****

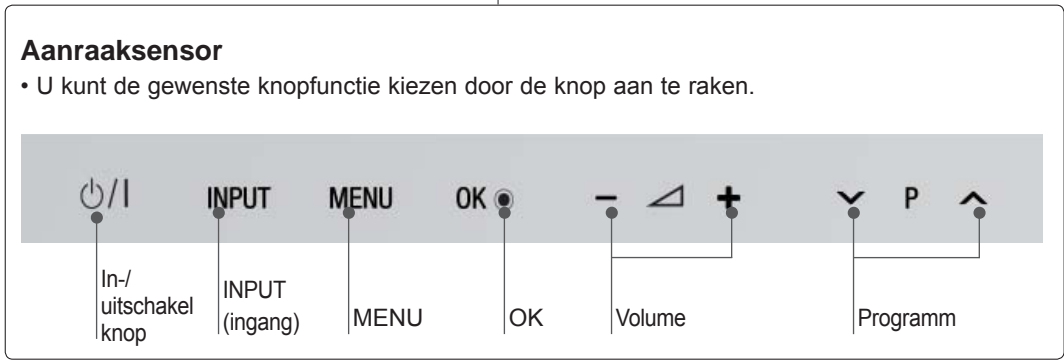
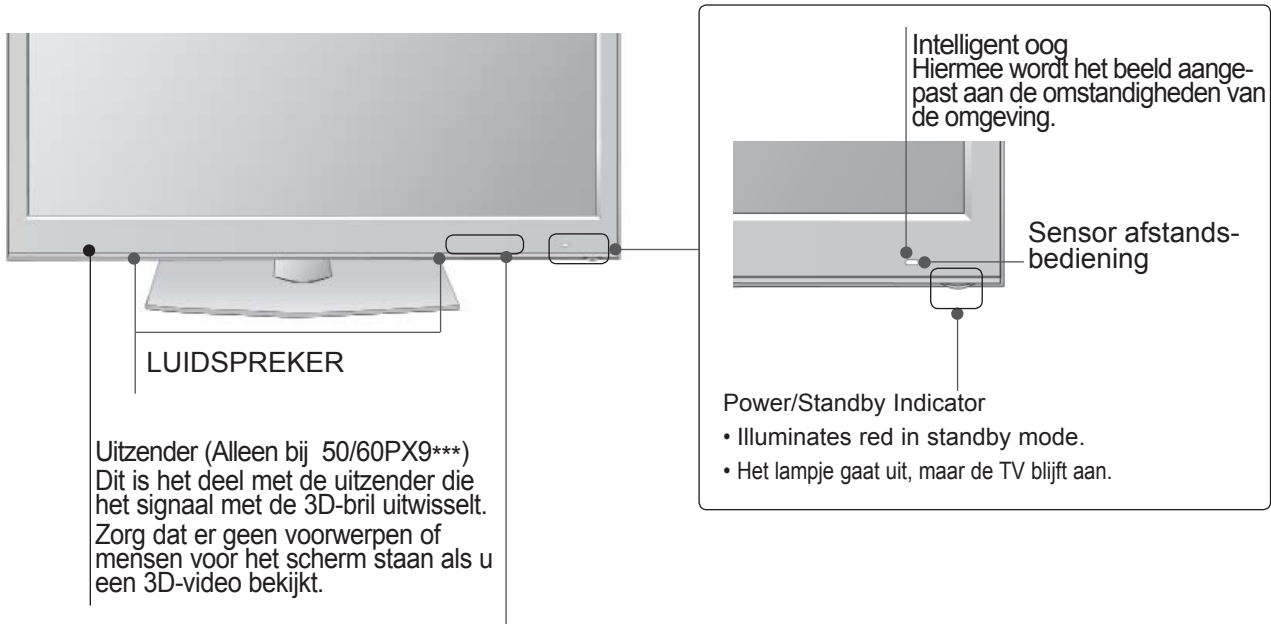

VOORBEREIDING

INFORMATIE ACHTERZIJDE

- Het beeld op uw tv kan afwijken van deze afbeelding.

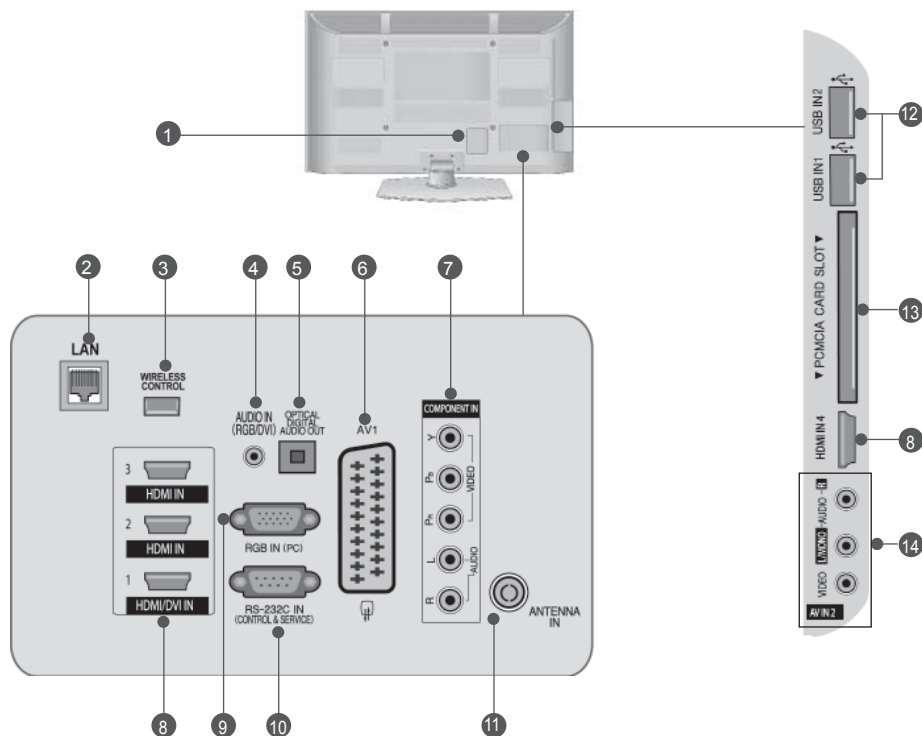

- 1 Aansluiting voedingskabel**
Deze tv werkt op netvoeding (wisselstroom). Probeer nooit de tv aan te sluiten op gelijkstroom.
- 2 LAN**
Netwerkverbinding voor AccuWeather, Picasa, YouTube, enzovoort
Wordt ook gebruikt voor video-, foto- en muziekbestanden op een lokaal netwerk.
- 3 DRAADLOZE bediening**
Verbind de Wireless Ready-dongle met de TV om de externe invoerapparaten die met de draadloze mediabox zijn verbonden draadloos te bedienen.
- 4 Audio-ingang (RGB/DVI)**
Voor aansluiting van het audiosignaal van een pc of digitale tv.
- 5 OPTISCHE UITGANG VOOR DIGITALE AUDIOSIGNALEN**
Sluit digitale audio van verschillende types apparatuur aan.
Aansluiten op een Digitaal Audio Onderdeel. Gebruik een optische audiokabel.
- 6 Euro-scartaansluiting (AV1)**
Sluit scartingang of -uitgang van een extern apparaat aan op deze aansluitingen.
- 7 Component-ingang**
Sluit een componentapparaat voor video/ audio aan op deze aansluitingen.
- 8 HDMI/DVI IN-aansluiting**
Sluit een HDMI-sigitaal op HDMI IN aan. Of sluit een DVI(VIDEO)-signaal op de HDMI/ DVI-poort aan met een DVI-naar-HDMI-kabel.
- 9 RGB IN-ingang**
Voor aansluiting van het uitgangssignaal van een pc.
- 10 RS-232C-ingang (BEDIENING/SERVICE)**
Verbind de seriële poort van de bedienings-apparaten met de RS-232C-aansluiting. Deze poort wordt gebruikt voor de modi Service of Hotel.
- 11 Antenne-ingang**
Sluit de antenne of kabel aan op dit contactpunt.
- 12 Usb-ingang**
Sluit het USB opslagtoestel aan op dit contactpunt.
- 13 Sleuf voor PCMCIA- kaart (Personal Computer Memory Card International Association)**
Plaats de CI Module in de PCMCIA KAARTGLEUF.
(Deze functie is niet op alle modellen beschikbaar.)
- 14 Audio/video-ingang**
Sluit de audio/video-uitgang van een extern apparaat aan op deze aansluitingen.

INSTALLATIE VAN DE STEUN

■ Het beeld op uw tv kan afwijken van deze afbeelding.

Controleer bij het monteren van de bureausteun of de moer goed vast gedraaid is. (Indien dit niet het geval is, kan het product naar voren kantelen na de installatie.) Indien u de moer met teveel kracht vastzet, kan de moer afwijken dankzij afschuren van het vastzetgedeelte van de moer.

Alleen bij 50PK5**

- 1 Plaats het tv-scherm voorzichtig op een zachte ondergrond zoals een kussen of bed om beschadiging van het scherm te voorkomen.

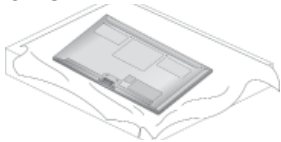

- 2 Plaats de **standaardvoet** op een gelijkmatig oppervlak. Monteer de onderdelen van de steunbehuizing met de steunbasis van de tv.

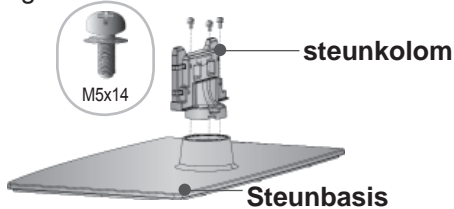

- 3 Monteer de tv zoals hier aangegeven.

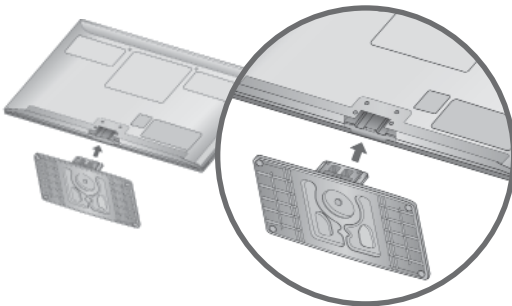

- 4 Bevestig de bouten stevig in de openingen aan de achterkant van de tv.

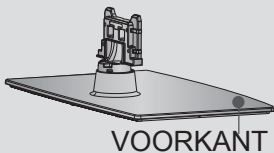
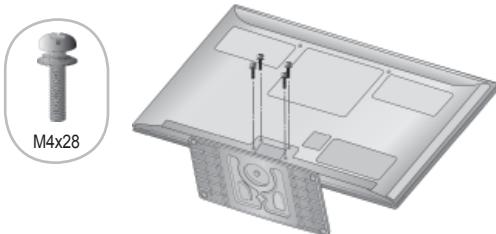

Bij het monteren van de steun let u op dat u de voor- en achterkant van de steun correct monteert.

Alleen bij 50PK7***, 50PK9***, 50PX9***

- 1 Plaats het tv-scherm voorzichtig op een zachte ondergrond zoals een kussen of bed om beschadiging van het scherm te voorkomen.

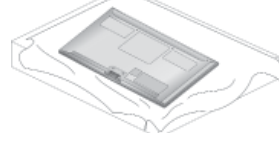

- 2 Plaats de **standaardvoet** op een gelijkmatig oppervlak. Monteer de onderdelen van de steunbehuizing met de steunbasis van de tv.

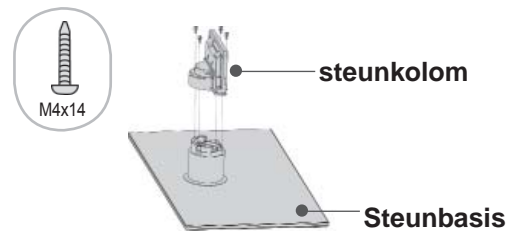

- 3 Bevestig de onderdelen van de **kabelclip** aan de **standaardhouder**.

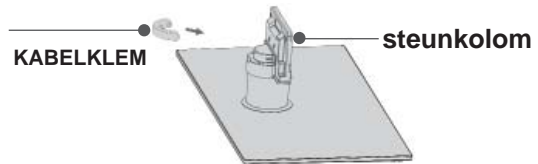

- 4 Monteer de tv zoals hier aangegeven.

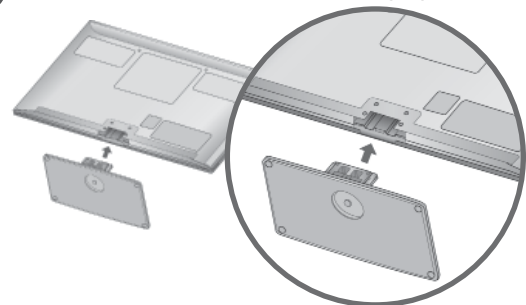

- 5 Bevestig de bouten stevig in de openingen aan de achterkant van de tv.

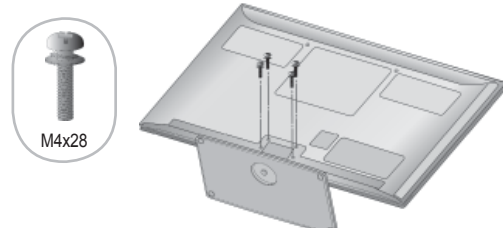

VOORBEREIDING

ACHTERPANEEL VOOR KABELGELEIDING

- Het beeld op uw tv kan afwijken van deze afbeelding.

Na het aansluiten van de noodzakelijke kabels, installeert u de KABELHOUDER zoals afgebeeld en bundelt u de kabels. Installeer de LAN-kabel zoals aangegeven om de elektromagnetische golven te verminderen.

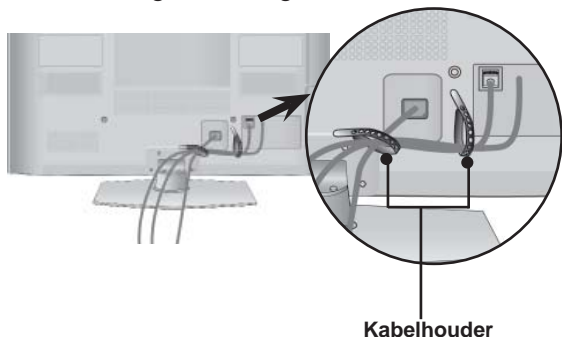

Alleen bij 50/60PK7***, 50/60PK9***, 50/60PX9***

- 1 Plaats het tv-schermdoek voorzichtig op een zachte ondergrond zoals een kussen of bed om beschadiging van het scherm te voorkomen.

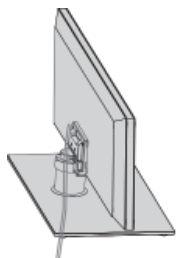

- 2 Plaats de kabelclip in de TV tot u een klikgeluid hoort.

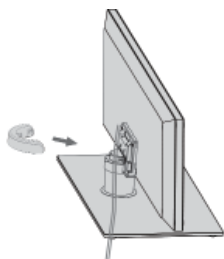

⚠ OPMERKINGEN

- ▶ Gebruik de KABELKLEM niet om de tv op te lichten.
- Als het product valt, kunt u persoonlijk letsel oplopen of kan het product worden beschadigd.

DE KABELKLEM VERWIJDEREN

Alleen bij 50/60PK7***, 50/60PK9***, 50/60PX9***

- Het beeld op uw tv kan afwijken van deze afbeelding. Houd de kabelclip met twee handen vast en trek deze naar achteren zoals wordt weergegeven.

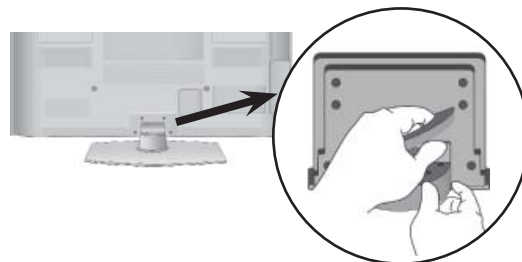

U GEBRUIKT DE TAFELSTANDAARD NIET

- Het beeld op uw tv kan afwijken van deze afbeelding. Bij het installeren van het aan een muur bevestigd toestel, gebruikt u de beschermingshoes.

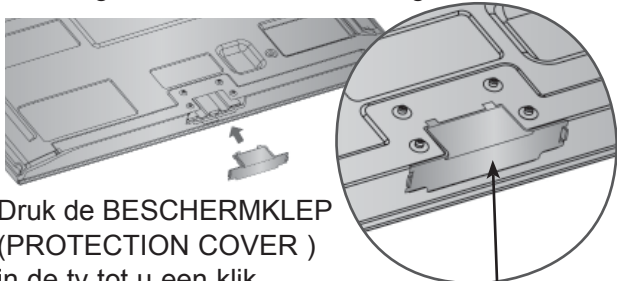

Druk de **BESCHERMKLEP (PROTECTION COVER)** in de tv tot u een klik hoort.

BESCHERMINGSKAP
(Bevestig een geleider aan de buitenkant.)

DRAAISTEUN

- Het beeld op uw tv kan afwijken van deze afbeelding.

Nadat u de TV heeft geïnstalleerd, kunt u de TV-set handmatig naar links of rechts verplaatsen, met 20 graden, zodat u een beter beeld heeft vanuit uw zitplaats.

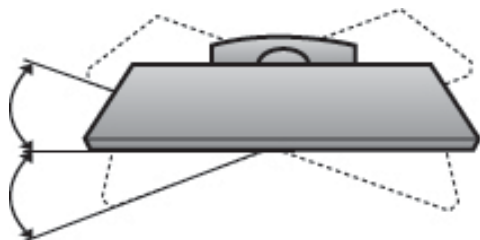

ZORGVULDIG INSTALLATIE ADVIES

- U moet de noodzakelijke onderdelen om de TV veilig vast te zetten aan de muur afzonderlijke in de winkel kopen.
- Plaats de tv dicht bij de wand om te voorkomen dat hij omvalt als iemand er tegen stoot.
- Hieronder ziet u de veiligste manier om de tv neer te zetten. Door de tv aan de wand te bevestigen voorkomt u dat hij naar voren valt als iemand eraan trekt. Dit voorkomt dat de tv naar voren valt en letsel veroorzaakt. Hierdoor voorkomt u ook dat de tv beschadigd wordt. Zorg ervoor dat kinderen niet op de tv klimmen of eraan gaan hangen.

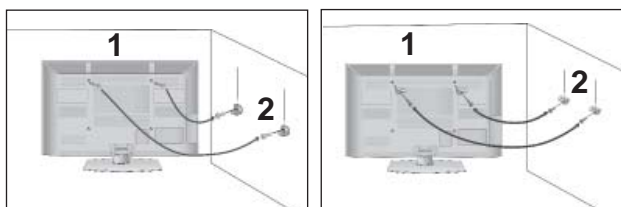

- 1 Gebruik de oogbouten of tv-haakjes/bouten om het product aan de muur te bevestigen (zoals in de afbeelding wordt getoond).
(Als er bouten in de oogbouten van de tv zitten, draai de bouten dan los.)
* Plaats de oogbouten of tv-haakjes/bouten en draai ze stevig vast in de bovenste gaten.
- 2 Bevestig de muurhaakjes met de bouten in de muur. Pas de hoogte aan van het haakje dat in de muur wordt bevestigd.

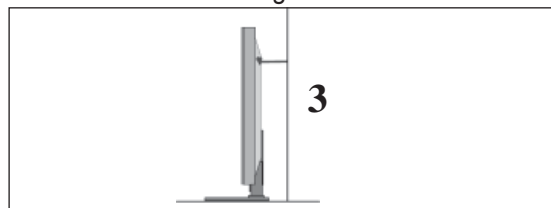

- 3 Gebruik een stevig touw om het product vast te zetten voor centering. De veiligste manier is ervoor te zorgen dat het touw horizontaal tussen de muur en het product loopt.

! OPMERKINGEN

- ▶ Maak eerst de touwen los voordat u het product verplaatst.
- ▶ Plaats het product op een houder of op een kast die groot en stevig genoeg is om het formaat en het gewicht van het product te kunnen dragen.
- ▶ Voor een veilig gebruik van het product dient u ervoor te zorgen dat de haakjes aan de muur op dezelfde hoogte zijn gemonteerd als de haakjes/beugel op het product.

VOORBEREIDING

- De tv kan op verschillende manieren worden geïnstalleerd, bijvoorbeeld tegen een muur of op een bureaublad.
- De tv is ontworpen om horizontaal te worden bevestigd.

AARDEN

Zorg dat u de aardedraad aansluit om mogelijke elektrische schokken te vermijden.

Als aarding niet mogelijk is, moet u door een erkend elektricien een aparte kortsluitvoorziening laten installeren. Probeer het apparaat niet te aarden door het te verbinden met telefoondraden, bliksemafleiders of gasleidingen.



INSTALLATIE VAN DE VOET

- Het beeld op uw tv kan afwijken van deze afbeelding.

Zorg met het oog op een goede ventilatie voor een vrije ruimte van minimaal 10 cm rond de tv.

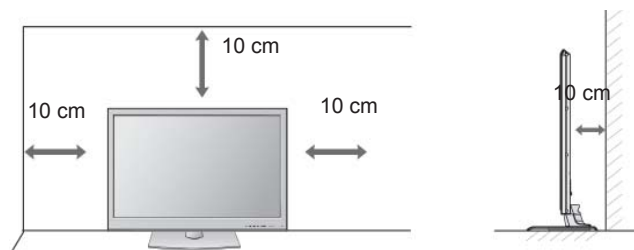

WANDMONTAGE: HORIZONTALE INSTALLATIE

- We raden het gebruik van een muursteen van het merk LG aan bij het bevestigen van de TV aan een muur.
- We raden aan dat u een muurbevestigingsteun met een VESA standaard koopt.
- LG raadt aan dat de muurbevestiging uitgevoerd wordt door een erkende professionele installateur.

OPMERKINGEN

- ▶ De muurbevestiging moet geplaatst worden aan een stevige muur, recht op de vloer.
- ▶ Gebruik een speciale muurbevestiging indien u aan een plafond of schuine muur wilt bevestigen.
- ▶ Het oppervlak van de muurbevestiging moet sterk genoeg zijn om het gewicht van de TV set te ondersteunen, bijv. beton, steen, bakstenen en holle blokken.
- ▶ De lengte van de schroef die geïnstalleerd wordt, is afhankelijk van de te gebruiken muur. Voor meer informatie kijkt u in de instructies van de bevestiging.
- ▶ LG is niet verantwoordelijk voor ongevallen of schade aan eigendommen of tv veroorzaakt door onjuiste installatie.
 - Indien een niet VESA muurbevestiging gebruikt wordt.
 - Onjuiste bevestiging van de schroeven aan het oppervlak die ervoor kunnen zorgen dat de tv valt en persoonlijk letsel veroorzaakt.
 - Het niet opvolgen van de aanbevolen installatiemethode.

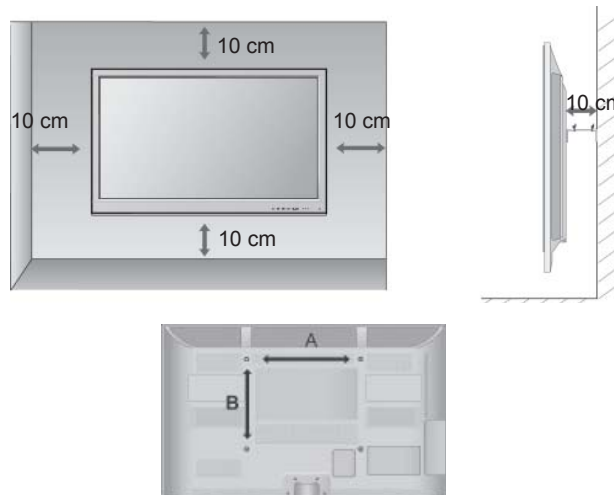

Model	VESA (A * B)	Standaard Schroef	Hoeveelheid
50PK5**	400 * 400	M6	4
60PK5**	600 * 400	M8	4
50PK7***	400 * 400	M6	4
60PK7***	600 * 400	M8	4
50PK9***	400 * 400	M6	4
60PK9***	600 * 400	M8	4
50PX9***	400 * 400	M6	4
60PX9***	600 * 400	M8	4

TOETSFUNCTIES VAN DE AFSTANDSBEDIENING

(Alleen bij 50/60PK5**, 50/60PK7***, 50/60PK9***)

Richt de afstandsbediening naar de sensor voor de afstandsbediening op de monitor.



- ⏻ (POWER)** Hiermee schakelt u het apparaat in vanuit stand-by of uit naar stand-by.
- LIGHT (Lampje)** U kunt het lampje van de afstandsbedieningsknop in- of uitschakelen.
- ENERGY SAVING (ENERGIEBESPARING)** De energiebesparende modus van de tv aanpassen. (► **pag.138**)
- AV MODE (Audio-videomodus)** Deze optie helpt u beeld en geluid te selecteren en in te stellen bij het aansluiten van audio- en video-apparatuur. (► **pag.66**)
- INPUT (Invoeren)** De externe invoermodus roteert in een regelmatige volgorde. (► **pag.57**)
- TV/RAD** Hiermee selecteert u een radio-, tv- of digitaal tv-programma.
- MENU** Hiermee selecteert u een menu. Hiermee verwijdt u alle schermmenu's en gaat u vanuit elk willekeurig menu terug naar de tv-weergave. (► **pag.31**)
- NetCast** Selecteer de gewenste **NetCast**-menubron. (► **pag.68**) (AccuWeather, Picasa, YouTube, enzovoort) **NetCast**-menubron kan per land verschillen.
- Q. MENU** Hiermee selecteert u de gewenste snelmenubron. (Beeldverhouding, Heldere stem II, Beeldmodus, Geluidsmodus, Audio(of Taal voor audio), Sleep timer, Overslaan Aan/Uit, USB-apparaat). (► **pag.30**)
- THUMBSTICK (omhoog/omlaag/links/rechts)** Hiermee kunt u navigeren in de schermmenu's en de systeeminstellingen aan uw voorkeuren aanpassen.
 - OK** Hiermee accepteert u de geselecteerde optie of geeft u de huidige modus weer.
 - BACK (TERUG)** Hiermee kunt bij interactieve toepassingen, de elektronische programmagids (EPG) en andere interactieve bedieningshandelingen één stap teruggaan.
 - EXIT** Hiermee verwijdt u alle schermmenu's en gaat u vanuit elk willekeurig menu terug naar de tv-weergave.
- GUIDE** Toont de programmagids. (► **pag.129**)
- INFO ⓘ** Hiermee geeft u de huidige schermgegevens weer.
 - AD** Schakelt de functie Audio Description (Audiodescriptie) aan en uit.
 - APP/*** Selecteer de MHP TV-menubron. (alleen Italië) (Alleen bij 50/60PK78**, 50/60PK98**)

VOORBEREIDING

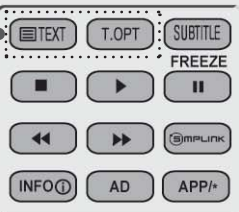
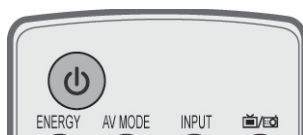

Nummertoeets 0 tot 9 knoppen Hiermee selecteert u een programma. Hiermee selecteert u een genummerde optie in een menu.

— (Spatie) Hiermee wordt een lege spatie op het schermtoetsenbord geopend.

LIST De kanaaltabel weergeven. (► pag.55)

Q.VIEW Hiermee gaat u terug naar het programma dat u hiervoor hebt bekeken.

GEKLEURDE KNOPPEN met deze knoppen bedient u teletekst (alleen op TELETEKST-modellen) of Programmalijs.

FREEZE (STILZETTEN) Pauzeert de huidige afbeelding op het scherm. (Deze functie werkt niet voor de USB-modus en Simplink.) De TV keert automatisch terug naar de normale weergave als er vijf minuten lang geen signaal wordt ontvangen of geen actie wordt uitgevoerd. Als u het scherm in de pauzetoestand laat staan, kan er een restbeeld op het scherm achterblijven.

SIMPLINK Biedt een overzicht van de av-apparatuur die is aangesloten op de tv. Wanneer u op deze knop drukt, verschijnt het menu Simplink op het scherm. (► pag.62)

@ Directe toegang tot uw internetportaal voor entertainment- en nieuwsservices die zijn ontwikkeld door Orange. (alleen Frankrijk)

1 TELETEKST KNOPPEN Met deze knoppen bedient u teletekst. Zie voor meer informatie het onderwerp 'Teletekst'. (► pag.177)

SUBTITLE Hiermee geeft u uw favoriete ondertiteling opnieuw weer in de digitale modus.

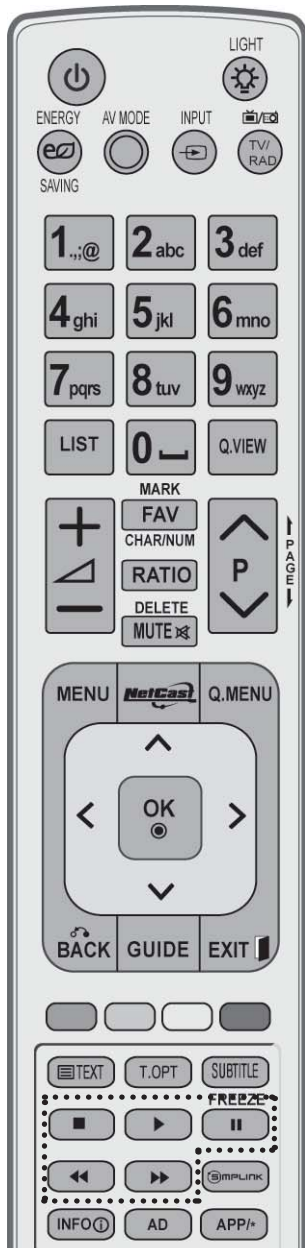
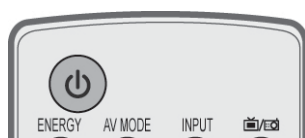

VOLUME omhoog/omlaag Hiermee regelt u het volume.

MARK (Markeren) Selecteer de invoer om toe te passen op de Beeld Wizard instellingen. Programma's in het usb-menu activeren en deactiveren.

FAV Hiermee geeft u de geselecteerde, favoriete zender weer.

CHAR/NUM (Teken/nummer) Hiermee wordt het teken of nummer voor het **NetCast**-menu gewijzigd..

RATIO (BEELDFORMAAT) Selecteer de gewenste beeldverhouding van het beeld. (► **pag.135**)

DELETE (Verwijderen) Hiermee wordt het op het schermtoetsenbord ingevoerde teken verwijderd.

MUTE Hiermee schakelt u het geluid in of uit.

programm omhoog/omlaag Hiermee selecteert u een programma.

Pagina omhoog/omlaag Van de ene volledige set scherm informatie naar de volgende gaan.

SIMPLINK / MY MEDIA menubesturingsknoppen Hiermee wordt het SIMPLINK of MY MEDIA menu bestuurd (Fotolijst, Muzieklijst en Filmlijst).

Batterijen Plaatsen

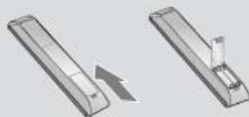

- Open het klepje van het batterijvak aan de achterzijde. Let daarbij op de polen (+ bij +, - bij -).
- Plaats twee AAA-batterijen van 1,5 V. Gebruik geen oude of gebruikte batterijen en nieuwe batterijen door elkaar
- Sluit het klepje.
- Voer de installatiehandelingen in omgekeerde richting uit om de batterijen te verwijderen.



VOORBEREIDING

TOETSFUNCTIES VAN DE AFSTANDSBEDIENING (Alleen bij 50/60PX9***)

Richt de afstandsbediening naar de sensor voor de afstandsbediening op de monitor.

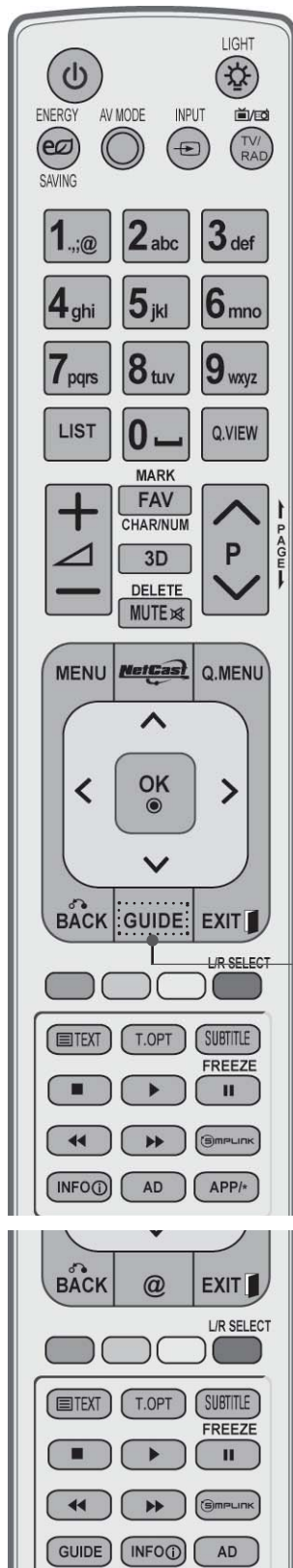

- ⏻ (POWER)** Hiermee schakelt u het apparaat in vanuit stand-by of uit naar stand-by.
- LIGHT (Lampje)** U kunt het lampje van de afstandsbedieningsknop in- of uitschakelen.
- ENERGY SAVING (ENERGIEBESPARING)** De energiebesparende modus van de tv aanpassen. (► **pag.138**)
- AV MODE (Audio-videomodus)** Deze optie helpt u beeld en geluid te selecteren en in te stellen bij het aansluiten van audio- en videoapparatuur. (► **pag.66**)
- INPUT (Invoeren)** De externe invoermodus roteert in een regelmatige volgorde. (► **pag.57**)
- TV/RAD** Hiermee selecteert u een radio-, tv- of digitaal tv-programma.

- MENU** Hiermee selecteert u een menu. Hiermee verwijdert u alle schermmenu's en gaat u vanuit elk willekeurig menu terug naar de tv-weergave. (► **pag.31**)
- NetCast** Selecteer de gewenste **NetCast**-menubron. (► **pag.68**) (AccuWeather, Picasa, YouTube, enzovoort) **NetCast**-menubron kan per land verschillen.
- Q. MENU** Hiermee selecteert u de gewenste snelmenubron. (Beeldverhouding, Helderere stem II, Beeldmodus, Geluidsmodus, Audio(of Taal voor audio), Sleep timer, Overslaan Aan/Uit, USB-apparaat). (► **pag.30**)
- THUMBSTICK (omhoog/omlaag/links/rechts)** Hiermee kunt u navigeren in de schermmenu's en de systeeminstellingen aan uw voorkeuren aanpassen.
- OK** Hiermee accepteert u de geselecteerde optie of geeft u de huidige modus weer.
- BACK (TERUG)** Hiermee kunt bij interactieve toepassingen, de elektronische programmagids (EPG) en andere interactieve bedieningshandelingen één stap teruggaan.
- EXIT** Hiermee verwijdert u alle schermmenu's en gaat u vanuit elk willekeurig menu terug naar de tv-weergave.

- GUIDE** Toont de programmagids. (► **pag.129**)
- INFO ⓘ** Hiermee geeft u de huidige schermgegevens weer.
- AD** Schakelt de functie Audio Description (Audiodescriptie) aan en uit.
- APP/*** Selecteer de MHP TV-menubron. (alleen Italië) (Alleen bij 50/60PX98**)



Nummertoeets 0 tot 9 knoppen Hiermee selecteert u een programma.
Hiermee selecteert u een genummerde optie in een menu.

— (Spatie) Hiermee wordt een lege spatie op het schermtoetsenbord geopend.

LIST De kanaaltabel weergeven. (► pag.55)

Q.VIEW Hiermee gaat u terug naar het programma dat u hiervoor hebt bekeken.

GEKLEURDE KNOPPEN met deze knoppen bedient u teletekst (alleen op TELETEKST-modellen) of Programmalijsjt.

L/R SELECTEREN Hiermee bekijkt u de 3D-video. (► pag. 89)

FREEZE (STILZETTEN) Pauzeert de huidige afbeelding op het scherm. (Deze functie werkt niet voor de USB-modus en Simplink.)
De TV keert automatisch terug naar de normale weergave als er vijf minuten lang geen signaal wordt ontvangen of geen actie wordt uitgevoerd.
Als u het scherm in de pauzetoestand laat staan, kan er een restbeeld op het scherm achterblijven.

1 SIMPLINK Biedt een overzicht van de av-apparatuur die is aangesloten op de tv. Wanneer u op deze knop drukt, verschijnt het menu Simplink op het scherm. (► pag.62)

@ Directe toegang tot uw internetportaal voor entertainment- en nieuwsservices die zijn ontwikkeld door Orange. (alleen Frankrijk)

1 TELETEKST Met deze knoppen bedient u teletekst.
KNOPPEN Zie voor meer informatie het onderwerp 'Teletekst'. (► pag.177)

SUBTITLE Hiermee geeft u uw favoriete ondertiteling opnieuw weer in de digitale modus.

VOORBEREIDING

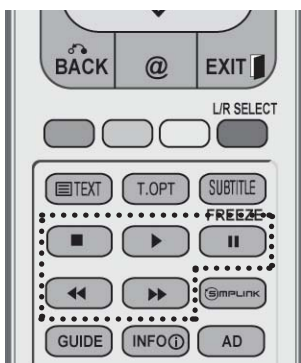

VOLUME omhoog/omlaag Hiermee regelt u het volume.

MARK (Markeren) Selecteer de invoer om toe te passen op de Beeld Wizard instellingen. Programma's in het usb-menu activeren en deactiveren.

FAV Hiermee geeft u de geselecteerde, favoriete zender weer.

CHAR/NUM (Tekens/nummer) Hiermee wordt het teken of nummer voor het **NetCast**-menu gewijzigd..

3D Hiermee bekijkt u de 3D-video. (► p. 88)

DELETE (Verwijderen) Hiermee wordt het op het schermttoetsenbord ingevoerde teken verwijderd.

MUTE Hiermee schakelt u het geluid in of uit.

programm omhoog/omlaag Hiermee selecteert u een programma.

Pagina omhoog/omlaag Van de ene volledige set scherm informatie naar de volgende gaan.

SIMPLINK / MY MEDIA Hiermee wordt het SIMPLINK of MY MEDIA menu bestuurd (Fotolijst, Muzieklijst en Filmlijst).
menubesturingsknoppen

Batterijen Plaatsen

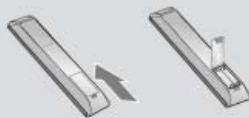

- Open het klepje van het batterijvak aan de achterzijde. Let daarbij op de polen (+ bij +, - bij -).
- Plaats twee AAA-batterijen van 1,5 V. Gebruik geen oude of gebruikte batterijen en nieuwe batterijen door elkaar
- Sluit het klepje.
- Voer de installatiehandelingen in omgekeerde richting uit om de batterijen te verwijderen.

Eenvoudige afstandsbediening (Alleen bij 50/60PK9***, 50/60PX9***)

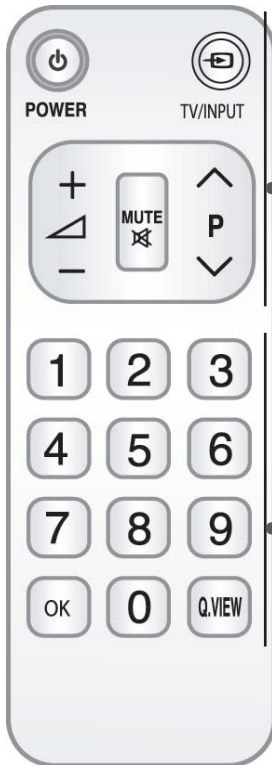

⏻(POWER)	Hiermee schakelt u het apparaat in vanuit stand-by of uit naar stand-by.
TV/INPUT (Invoeren)	De externe invoermodus roteert in een regelmatige volgorde.(► pag.57)
VOLUME omhoog/omlaag	Hiermee regelt u het volume.
MUTE	Hiermee schakelt u het geluid in of uit.
programm omhoog/omlaag	Hiermee selecteert u een programma.

Nummertoes 0 tot 9 knoppen	Hiermee selecteert u een programma. Hiermee selecteert u een genummerde optie in een menu.
OK	Hiermee accepteert u de geselecteerde optie of geeft u de huidige modus weer.
Q.VIEW	Hiermee gaat u terug naar het programma dat u hiervoor hebt bekeken.

Batterijen Plaatsen



- Open het klepje van het batterijvak aan de achterzijde. Let daarbij op de polen (+ bij +, - bij -).
- Plaats twee AAA-batterijen van 1,5 V. Gebruik geen oude of gebruikte batterijen en nieuwe batterijen door elkaar
- Sluit het klepje.
- Voer de installatiehandelingen in omgekeerde richting uit om de batterijen te verwijderen.

AANSLUITINGEN EN SETUP

- Breng om beschadiging van uw apparatuur te voorkomen geen netsnoeren aan voordat u alle apparatuur hebt aangesloten.

AANSLUITING ANTENNE

- Richt de antenne voor een optimale beeldkwaliteit.
- Antennekabel en converter worden niet meegeleverd.

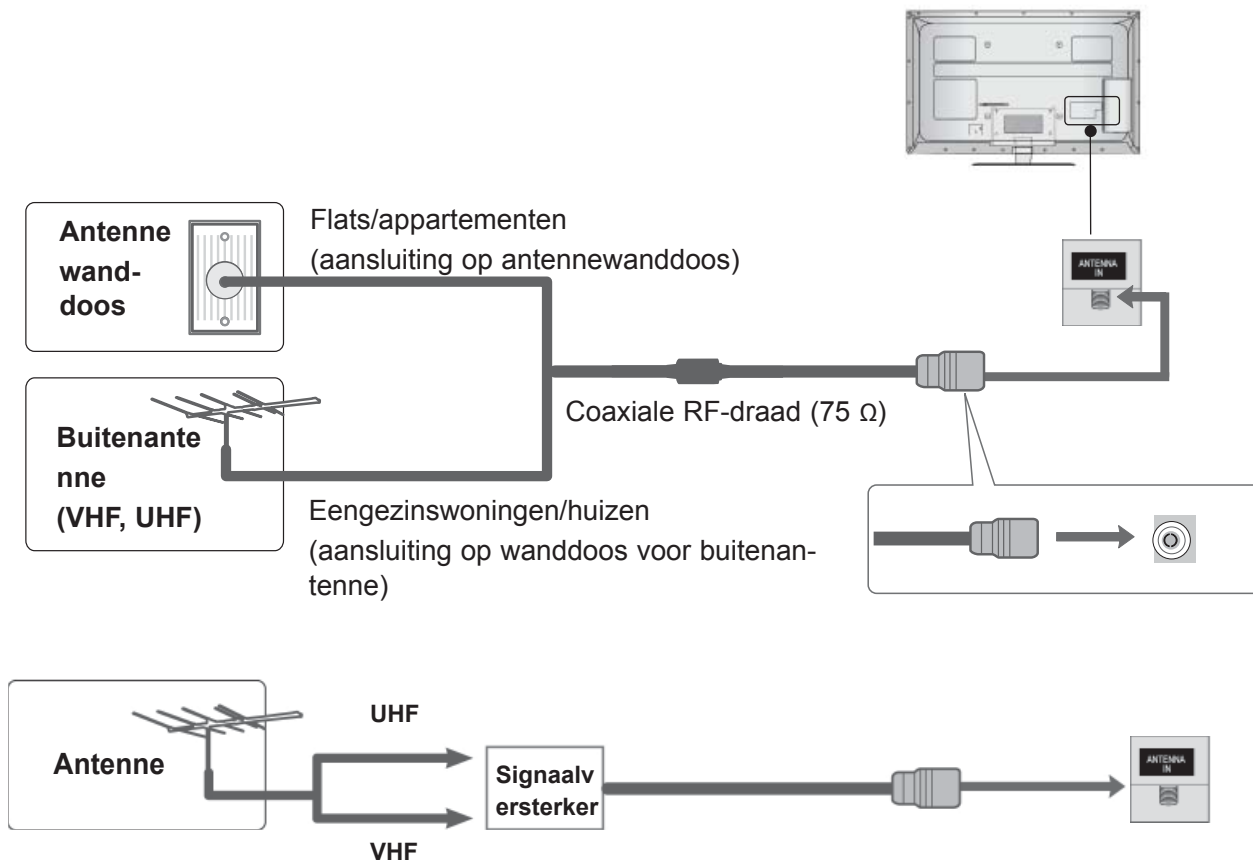

- Als het signaal zwak is, kunt u op de hiernaast aangegeven manier een signaalversterker voor de antenne aansluiten om de beeldkwaliteit te verbeteren.
- Als het signaal naar twee tv's moet worden gesplitst, kunt u hiervoor een antennesplitter gebruiken.

AANSLUITINGEN EN SETUP

- Breng om beschadiging van uw apparatuur te voorkomen geen netsnoeren aan voordat u alle apparatuur hebt aangesloten.
- Dit gedeelte over het instellen van EXTERNE APPARATUUR gebruikt voornamelijk diagrammen voor de modellen 32/37/42/47/55LE7*** models.
- Het beeld op uw tv kan afwijken van deze afbeelding.

Aansluiting met een componentkabel

Deze tv is geschikt voor de ontvangst van digitale radiofrequente of kabelsignalen zonder gebruikmaking van een externe digitale set-top box. Als u echter digitale signalen van een digitale set-top box of een ander extern digitaal apparaat ontvangt, zie dan het onderstaande schema.

- 1 Sluit de video-uitgangen (Y, PB, PR) van de externe apparaten (digitale set-top box, dvd-speler, dvdrecorder e.d.) aan op de **COMPONENT-IN VIDEO** stekkerbussen van de tv.
- 2 Sluit de audio-uitgang van de externe apparaten (digitale set-top box, dvd-speler, dvd-recorder e.d.) aan op de **COMPONENT-IN AUDIO** stekkerbussen van de tv.
- 3 Schakel de externe apparaten in. (Zie voor bedieningsinstructies de handleiding van de externe apparaten.)
- 4 Selecteer de **Component1** -ingang met de knop **INPUT** op de afstandsbediening. Bij een verbinding met **COMPONENT IN 2**, selecteert u de ingangsbron **Component2**.

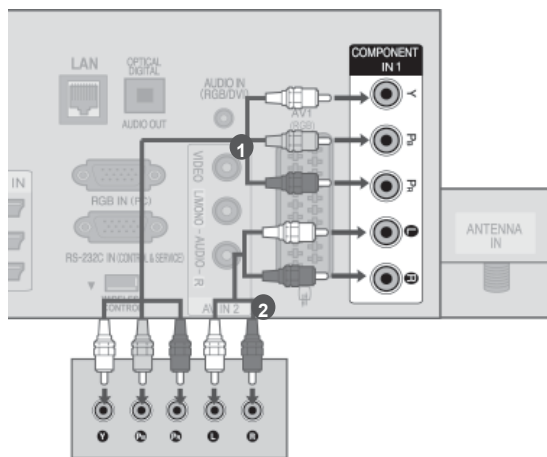

of

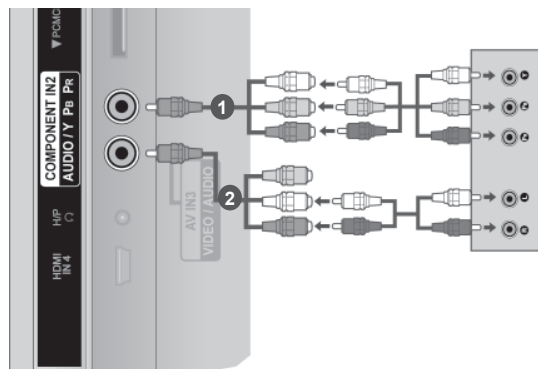

- ▶ HDMI audio ondersteund formaat: Dolby Digital, PCM
Het DTS audioformaat wordt niet ondersteund.

Signaal	Component	HDMI
480i/576i	○	X
480p/576p	○	○
720p/1080i	○	○
1080p	○ (50 Hz / 60 Hz alleen bij)	○ (24 Hz / 30 Hz / 50 Hz / 60 Hz)

Componentingangen

U kunt de beeldkwaliteit verbeteren door een dvd-speler op de hieronder aangegeven manier op de componentingangen aan te sluiten.

Componentingangen op de tv	Y	P _B	P _R
Video-uitgangen op de dvd-speler	Y	P _B	P _R
	Y	B-Y	R-Y
	Y	Cb	Cr
	Y	Pb	Pr

MET EEN HDMI-KABEL AANSLUITEN

- 1 Sluit de HDMI-uitgang van de externe apparaten (digitale set-top box, dvd-speler, dvd-recorder e.d.) aan op de **HDMI/DVI IN 1(DVI)-**, **HDMI/DVI IN 2**, **HDMI/DVI IN 3-**, of **HDMI IN 4-**, (behalve 32/37/42LD4***, 32/37/42/47/55LD6-***, 32/42/47LD7***, 32/37/42LD8***) stekkerbus van de tv.
- 2 Schakel de externe apparaten in.
(Zie voor bedieningsinstructies de handleiding van de externe apparaten.)
- 3 Selecteer de **HDMI1**, **HDMI2**, **HDMI3** of **HDMI4** (behalve 32/37/42LD4***, 32/37/42/47/55LD6***, 32/42/47LD7***, 32/37/42LD8***) ingang met de knop INPUT op de afstandsbediening.

! OPMERKINGEN

- ▶ De tv kan het video- en audiosignaal gelijktijdig ontvangen als u een HDMI-kabel gebruikt.
- ▶ Als de dvd-speler geen Auto HDMI ondersteunt, moet u zelf de juiste uitgangsverresolutie instellen.
- ▶ Controleer of de HDMI-kabel van het type High Speed is. Als de HDMI-kabels geen HDMI-kabels van het type High Speed zijn, kunnen flikkeringen op het scherm of geen schermweergave het resultaat zijn. Gebruik daarom HDMI-kabels van het type High Speed.

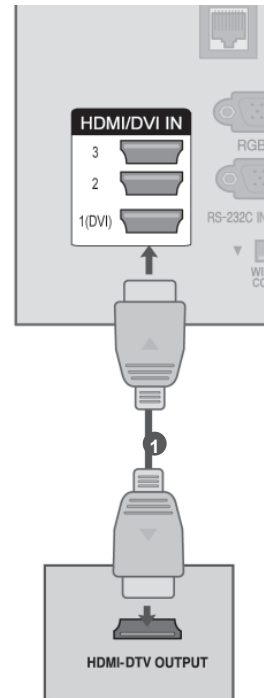

AANSLUITINGEN EN SETUP

Als u voor de verbinding een HDMI-naar-DVI-kabel gebruikt

- 1 Sluit de digitale set-top box of de DVI-uitgang van de pc aan op de **HDMI/DVI IN 1(DVI)**-stekkerbus van de tv.
- 2 Sluit de audio-uitgang van de digitale set-top box of de audio-uitgang van de pc aan op de **AUDIO IN (RGB/DVI)**-stekkerbus van de tv.
- 3 U kunt nu de digitale set-top box of de pc en de tv inschakelen.
(Zie voor bedieningsinstructies de handleiding van de digitale set-top box of de pc.)
- 4 Selecteer de **HDMI1**-ingang met de knop **INPUT** op de afstandsbediening.

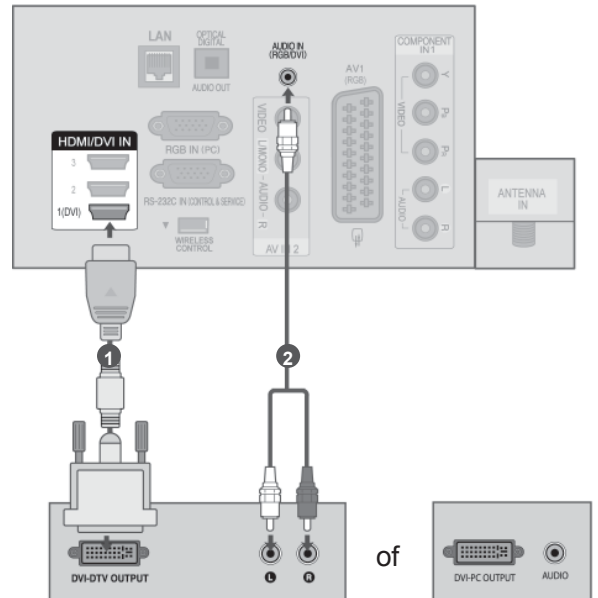

Aansluiting met een scartkabel

- 1 Sluit de Euro/scart-bus van het externe apparaat (dvd-speler, dvd-recorder, videorecorder e.d.) aan op de **AV1** Euro/scart-stekkerbus van de tv.
- 2 Schakel de externe apparaten in. (Zie voor bedieningsinstructies de handleiding van de externe apparaten.)
- 3 Selecteer de **AV1** -ingang met de knop **INPUT** op de afstandsbediening.

Scart	Input			Uitvoer
	Video	Video	RGB	Video, Audio
AV1	O	O	O	Analoge tv, Digitale tv

Uitvoertype	AV1 (TV Uit)	AV1 (Indien DTV geplande opname in voortgang is met behulp van opname apparatuur.)
Digital TV	Digitale tv	O
Analoge tv, AV	Analoge tv	O
Component/RGB	Analoge tv	(De invoermodus wordt automatisch geconverteerd naar DTV.)
HDMI	X	X

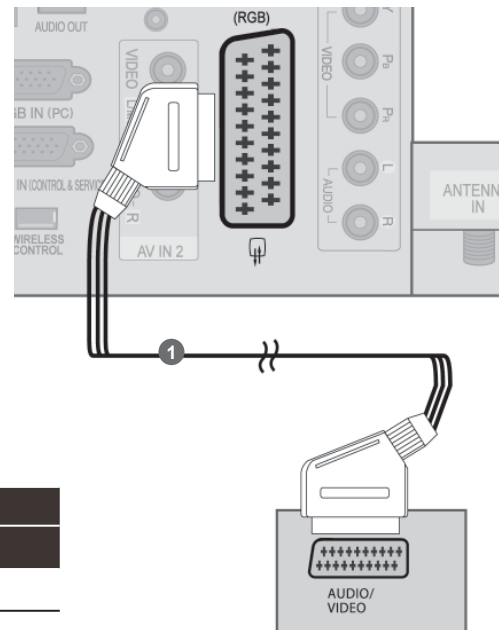

► TV Uit: Uitgangen voor analoge en digitale tvsignalen.

! OPMERKINGEN

- Als u een Euro-scartkabel wilt gebruiken, moet u een afgeschermd Euro-scartkabel gebruiken.
- Als u digitale televisie met 3D weergavemodus kijkt, kunnen de uitgaande signalen van de monitor niet door de SCART-kabel komen. (Alleen bij 42/47LX6***, 47/55LX9***, 50/60PX9***)
- Als u de 3D-modus op ON zet terwijl een geplande opname op digitale televisie wordt uitgevoerd, kunnen de uitgaande signalen van de monitor niet door de SCART-kabel, en kan de opname niet worden uitgevoerd. (Alleen bij 42/47LX6***, 47/55LX9***, 50/60PX9***)

AANSLUITINGEN EN SETUP

USB AANSLUITEN

- 1 Sluit het USB toestel aan op de **USB IN 1** of **USB IN 2** contactpunten van de TV.
- 2 U kunt na het aansluiten van de **USB IN 1** of **USB IN 2** in contactpunten, de **USB** functie gebruiken. (► p.90)

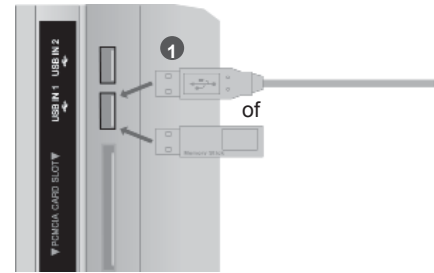

Aansluiten met een RF-kabel

U kunt beeldruis (interferentie) voorkomen door voor voldoende afstand tussen de videorecorder en de tv te zorgen.

- 1 Verbind de **ANT OUT**-aansluiting van de videorecorder met de **ANTENNA IN**-aansluiting van de tv.
- 2 Sluit de antennekabel aan op de **ANT IN**-aansluiting van de videorecorder.
- 3 Druk op de knop **PLAY**(afspelen) van de videorecorder en stem de tv op de videorecorder af om de opname te bekijken.

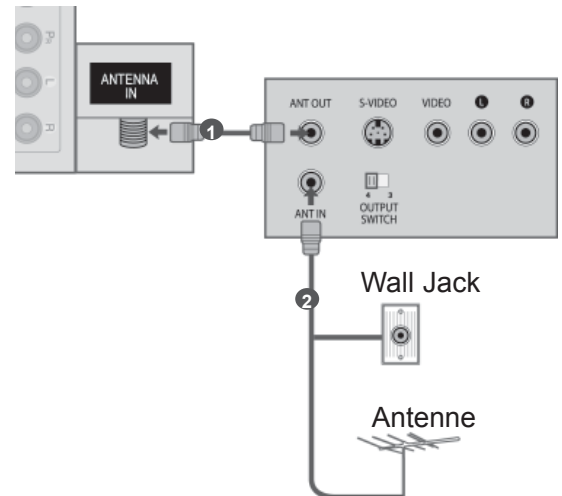

Aansluiting met een RCA-kabel

- 1 Sluit de **AUDIO/VIDEO**-stekkerbussen van de tv aan op een videorecorder of een ander randapparaat. Zorg ervoor dat de kleuren van de aansluitingen overeenkomen. (video = geel, audio links = wit en audio rechts = rood)
- 2 Plaats een videoband in de videorecorder en druk op **PLAY** (afspelen) op de videorecorder. (raadpleeg de handleiding van de videorecorder). Of schakel het betreffende randapparaat in. (Zie de handleiding van het externe apparaat.)
- 3 Selecteer de **AV2** -ingang met de knop **INPUT**(ingang) op de afstandsbediening. Bij een verbinding met **AV IN 3**, selecteert u de ingangsbron **AV3**.

! OPMERKINGEN

- ▶ Als u een monovideorecorder hebt, sluit u de audiokabel van de recorder aan op de **AUDIO L/MONO**-aansluiting van de tv.

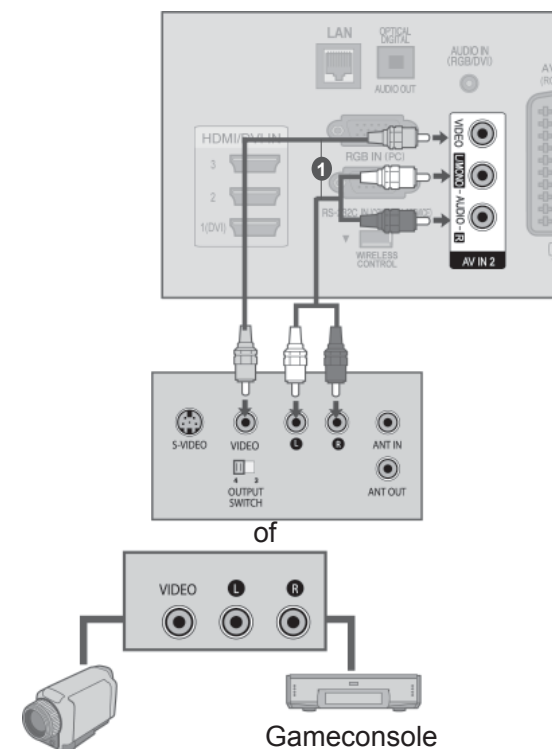

Camcorder

of

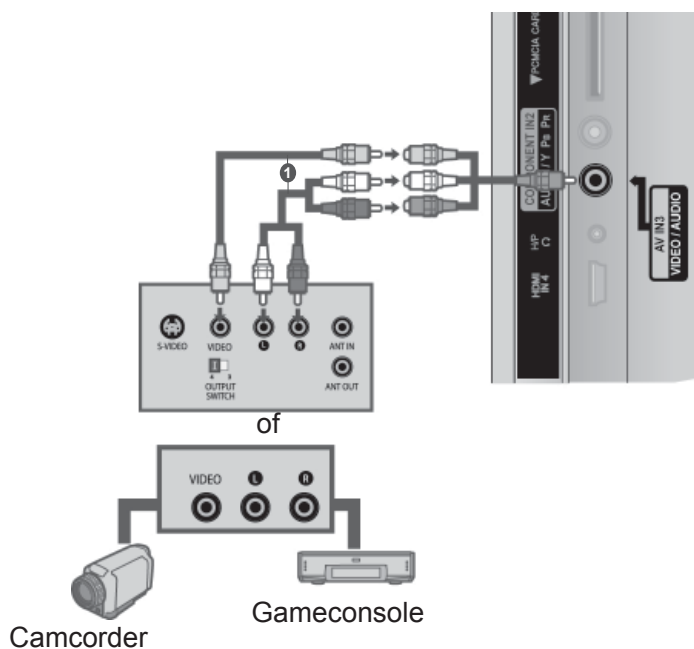

Camcorder

Gameconsole

AANSLUITINGEN EN SETUP

Aansluiting met een 15-pins D-sub-kabel

Deze tv heeft Plug en Play-mogelijkheden. Dit betekent dat de pc zich automatisch aanpast aan de instellingen van de tv.

- 1 Verbind de RGB-uitgang van de **PC** met de **RGB IN (PC)**-aansluiting op de tv.
- 2 Verbind de audio-uitgangen van de PC met de **AUDIO IN (RGB/DVI)**-ingangen van de tv.
- 3 Schakel de pc in.
- 4 Selecteer de **RGB** -ingang met de knop **INPUT** op de afstandsbediening.

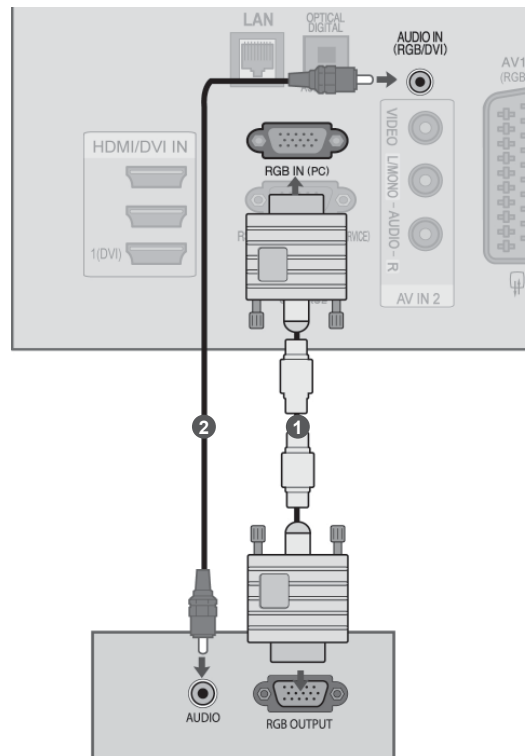

DE CI-MODULE PLAATSEN

Om de gescrembelde services (betaalservices) te bekijken in de modus voor digitale tv.

Deze functie is niet op alle modellen beschikbaar.

- 1 Plaats de CI-module in de sleuf voor de **PCMCIA**-kaart (Personal Computer Memory Card International Association) van de tv, zoals afgebeeld.

Zie pagina 48 voor meer informatie.

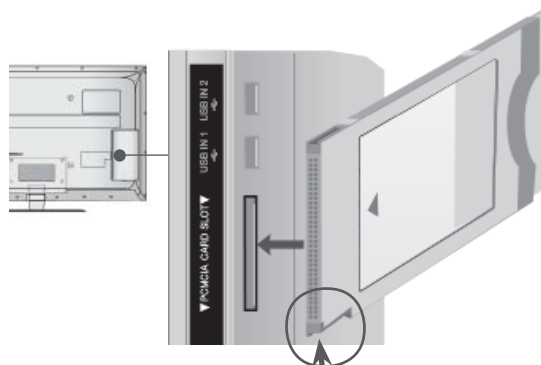

Controleer dit punt, zoals afgebeeld, en plaats de CI Module.

OPMERKINGEN

- ▶ Controleer of de CI module in de juiste richting geplaatst is in de PCMCIA kaartgleuf. Indien de module niet goed geplaatst is, kan dit schade veroorzaken aan de TV en de PCMCIA kaartgleuf.

HOOFDTELEFOON INSTELLINGEN

(behalve 50/60PK5**, 50/60PK7***, 50/60PK9***, 50/60PX9***, 42/47LX6***, 47/55LX9***)

U kunt via de hoofdtelefoon luisteren naar het geluid.

- 1 Steek de hoofdtelefoon in de ingang voor de hoofdtelefoon.
- 2 Om het hoofdtelefoon volume aan te passen, drukt u op de \triangle + of - toets. Indien u op de MUTE toets drukt, zal het geluid van de hoofdtelefoon uitgeschakeld zijn.

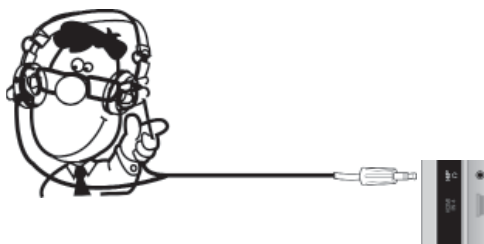

OPMERKINGEN

- ▶ AUDIO menuonderdelen zijn uitgeschakeld indien u een hoofdtelefoon aansluit.
- ▶ Bij het wijzigen van de AV modus terwijl een headset aangesloten is, wordt de wijziging op de video maar niet op de audio toegepast.
- ▶ Optische Digitale Audio Uit is niet beschikbaar bij het aansluiten van een hoofdtelefoon.
- ▶ Impedantie hoofdtelefoon: 16 Ω
- ▶ Maximale audiuitvoer van hoofdtelefoon: 10 mW to 15 mW

AANSLUITINGEN EN SETUP

DIGITALE AUDIO-UITVOER INSTELLEN

Het tv-geluid doorgeven naar externe audioapparatuur via de (optische) poort voor digitale audio-uitvoer. Indien u wilt genieten van digitale uitzendingen via 5.1 kanaal luidsprekers, sluit u de OPTISCHE DIGITALE AUDIO UIT terminal aan de achterkant van de tv aan op een DVD Home Theater (of versterker).

- 1 Sluit het ene uiteinde van een optische kabel aan op de (optische) poort voor digitale audio-uitvoer van de tv.
- 2 Sluit het andere uiteinde van de optische kabel aan op de (optische) poort voor digitale audio-invoer van de audioapparatuur.
- 3 Schakel in het menu AUDIO (Geluid) de optie TV Speaker (tv-luidspreker) uit. (► pagina 159). Zie de gebruikshandleiding bij de externe audioapparatuur voor meer informatie over de bediening.

▲ PAS OP

- Kijk niet in de optische uitgang. Uw ogen kunnen beschadigd raken door de laserstraal.

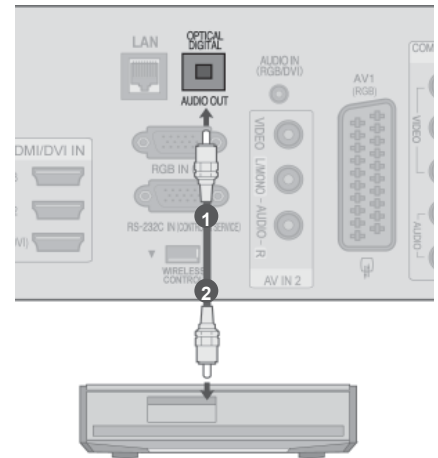

EXTERNE APPARATUUR VOOR DRAADLOZE VERBINDINGEN (behalve voor 32/37/42LD4***)

TV's van LG met een draadloze bedieningspoort ondersteunen de draadloze mediabox van LG die apart wordt verkocht. Als u de Wireless Ready-dongle (die bij de draadloze mediabox wordt geleverd) met de TV verbindt, kunnen externe apparaten met de draadloze mediabox van LG worden verbonden en worden video en audio draadloos naar de TV verzonden.

Nadat de draadloos-dongle is verbonden, drukt u op de knop **INPUT** (Invoer) om het scherm voor draadloze invoer te bekijken.

Raadpleeg de handleiding van de draadloze mediabox voor bedieningsinstructies.

- 1 Verbind de **WIRELESS CONTROL**-aansluiting van de Wireless Ready-dongle met de **WIRELESS CONTROL**-aansluiting op de TV.
- 2 Verbind de **HDMI OUT**-aansluiting van de Wireless Ready-dongle met de **HDMI/DVI IN 1(DVI)**-, **HDMI/DVI IN 2**-, **HDMI/DVI IN 3**- of **HDMI IN 4**-aansluiting op de TV (behalve voor 32/37/42LD4***, 32/37/42/47/55LD6***, 32/42/47LD7***, 32/37/42LD8***).



LG draadloze mediabox

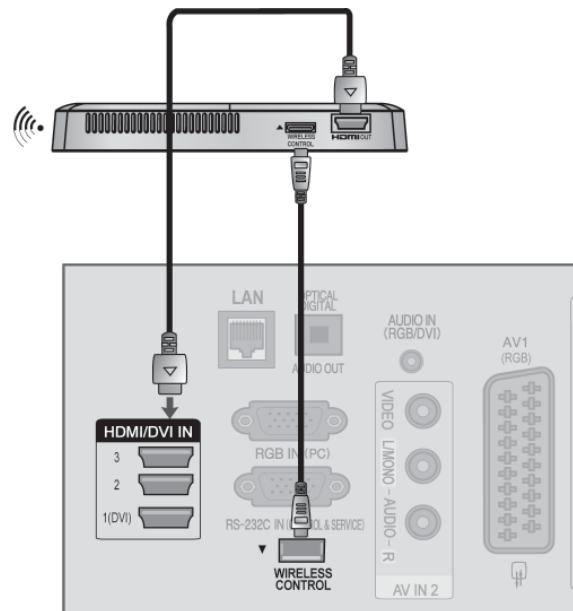

! OPMERKINGEN

- ▶ **WIRELESS CONTROL:** stroomvoorziening en bediening van de Wireless Ready-dongle.
- ▶ **HDMI:** video-/audiosignaal is verbonden met de Wireless Ready-dongle.
- ▶ Wanneer u de draadloze mediabox (product dat afzonderlijk wordt verkocht) aansluit, kunt u via een draadloze verbinding naar het externe apparaat kijken dat op de draadloze mediabox is aangesloten.
- ▶ Bij gebruik van het externe apparaat dat op de draadloze mediabox is aangesloten, werken sommige functies van het TV-menu mogelijk niet.
- ▶ In draadloze externe uitvoermodus, worden de functies Echte bioscoop en Digitale ruisonderdrukking niet ondersteund.

AANSLUITINGEN EN SETUP

Ondersteunde beeldschermresolutie

Plasma-tv-modellen

RGB-PC, HDMI/DVI-PC-modus

Resolutie	Horizontale frequentie(kHz)	Verticale frequentie(Hz)
720x400	31,468	70,08
640x480	31,469	59,94
800x600	37,879	60,31
1024x768	48,363	60,00
1280x768	47,78	59,87
1360x768	47,72	59,80
1280x1024	63,981	60,02
1920x1080 (RGB-PC)	66,587	59,93
1920x1080 (HDMI-PC)	67,5	60,00

HDMI/DVI-DTV-modus

Resolutie	Horizontale frequentie(kHz)	Verticale frequentie(Hz)
720x480	31,469	59,94
	31,5	60
720x576	31,25	50
	37,5	50
1280x720	44,96	59,94
	45	60
	33,72	59,94
	33,75	60
	28,125	50
	26,97	23,97
	27	24
1920x1080	33,716	29,976
	33,75	30,00
	56,25	50
	67,43	59,94
	67,5	60

LCD-tv-modellen / LED-LCD TV-MODELLEN

RGB-PC, HDMI/DVI-PC-modus

Resolutie	Horizontale frequentie(kHz)	Verticale frequentie(Hz)
720x400	31,468	70,08
640x480	31,469	59,94
800x600	37,879	60,31
1024x768	48,363	60,00
1280x768	47,78	59,87
1360x768	47,72	59,80
1280x1024	63,981	60,02
1920x1080 (RGB-PC)	66,587	59,93
1920x1080 (HDMI-PC)	67,5	60,00

HDMI/DVI-DTV-modus

Resolutie	Horizontale frequentie(kHz)	Verticale frequentie(Hz)
720x480	31,469	59,94
	31,5	60
720x576	31,25	50
	37,5	50
1280x720	44,96	59,94
	45	60
	33,72	59,94
	33,75	60
	28,125	50
	26,97	23,97
	27	24
1920x1080	33,716	29,976
	33,75	30,00
	56,25	50
	67,43	59,94
	67,5	60

AANSLUITINGEN EN SETUP

! OPMERKINGEN

- ▶ Voorkom dat een stilstaand beeld lang op het scherm wordt weergegeven. Het stilstaande beeld kan inbranden op het scherm. Gebruik wanneer mogelijk een screensaver.
- ▶ Er kan ruis zijn overeenkomstig een resolutie, verticaal patroon, contrast of helderheid in pcmodus. Verander dan de pc-modus in een andere resolutie, wijzig de verversingsfrequentie of pas de helderheid en het contrast aan in het menu totdat het beeld goed is. Als de verversingsfrequentie van de grafische kaart van de pc niet kan worden gewijzigd, vervangt u deze grafische kaart of raadpleegt u de fabrikant van de grafische kaart.
- ▶ Voor de horizontale en de verticale frequentie wordt een aparte synchronisatie-ingang gebruikt.
- ▶ We raden het gebruik van 1920x1080, 60 Hz aan voor deze PC modus, dit zou de beste beeldkwaliteit moeten opleveren.
- ▶ Sluit de signaalkabel van de monitoruitgang van een pc aan op de RGB (PC)-poort van het toestel of sluit de signaalkabel van de HDMI-uitgang van de pc aan op de HDMI IN- of HDMI/DVI IN-poort van het toestel.
- ▶ Verbind de audio-kabel van de pc met de Audioingang van de tv (geluidskabels worden niet meegeleverd bij de tv).
- ▶ Pas het geluid op de pc desgewenst aan als u een geluidskaart gebruikt.
- ▶ Als de grafische kaart van de pc niet geschikt is voor gelijktijdige aansluiting via zowel een analoge als een digitale RGB-uitgang, sluit u de pc aan op de RGB-, HDMI IN- of HDMI/DVI-poort om beelden van de pc op het toestel weer te geven.
- ▶ Als de videokaart op de pc analoge en digitale RGB tegelijkertijd uitvoert, stelt u het toestel in op RGB of HDMI. (De andere modus wordt automatisch door het toestel ingesteld op Plug en Play.)
- ▶ De DOS-modus werkt mogelijk niet met sommige videokaarten als u een HDMI-naar-DVI-kabel gebruikt.
- ▶ Als de RGB-PC-kabel te lang is, kan er interferentie optreden op het scherm. We adviseren u een kabel korter dan 5 meter te gebruiken. Hierdoor krijgt u de beste beeldkwaliteit.

Scherminstelling voor pc-modus

Screen Reset (Beeldscherm terugzetten)

Zet Positie, Afmeting en Fase terug naar fabriek standaardinstellingen.
Deze functie werkt in de volgende modus: RGB [PC].



- 1   **BEELD** selecteren.
- 2   **Scherm** selecteren.
- 3   **Resetten** selecteren.
- 4   **Ja** selecteren.
- 5  **RESETTEN** uitvoeren.

- Druk op de **MENU/EXIT**-knop om terug te gaan naar normale tv-weergave.
- Druk op de **BACK**-knop om terug te gaan naar het vorige menuscherm.

AANSLUITINGEN EN SETUP









Automatisch configureren (alleen in de modus RGB [PC])

Automatisch de beeldpositie instellen en beeldtrillingen mini-maliseren. Als u de positie van het beeld hebt aangepast en het beeld nog steeds niet correct wordt weergegeven, ligt dit niet aan uw tv, maar moet het beeld nog verder worden aangepast.

Auto config. (automatisch configureren)

Deze functie is voor automatische aanpassing van de schermpositie, -grootte en fase. Het getoonde beeld zal een paar seconden instabiel zijn terwijl de autoconfiguratie werkzaam is.



- 1   **BEELD** selecteren.
- 2   **Scherm** selecteren.
- 3   **Auto config.** selecteren.
- 4   **Ja** selecteren.
- 5  Voer Auto config. uit.

- Als de positie van het beeld nog niet juist is, probeert u nogmaals de automatische aanpassing.
- Als het beeld nadat het automatisch in rgb (pc) is ingesteld alsnog moet worden bijgesteld, kunt u de beeldpositie, beeldgrootte en fase met de hand instellen.







- Druk op de **MENU/EXIT**-knop om terug te gaan naar normale tv-weergave.
- Druk op de **BACK**-knop om terug te gaan naar het vorige menuscherm.

De resolutie selecteren

Om een normaal beeld weer te geven moet u ervoor zorgen dat het oplossend vermogen (de resolutie) van de rgb-modus en de keuze van de pc-modus met elkaar overeenstemmen.

Deze functie werkt in de volgende modus: RGB[PC].



- 1   **BEELD** selecteren.
- 2   **Scherm** selecteren.
- 3   **Resolutie** selecteren.
- 4   Kies de gewenste resolutie.
- 5 

- Druk op de **MENU/EXIT**-knop om terug te gaan naar normale tv-weergave.
- Druk op de **BACK**-knop om terug te gaan naar het vorige menuscherm.











AANSLUITINGEN EN SETUP

Aanpassing voor schermpositie, afmeting, fase

Als het beeld na de automatische afstelling niet scherp is en vooral als de letters dan nog trillen, moet u de beeldpositie met de hand regelen.

Deze functie werkt in de volgende modus: RGB[PC].



-   **BEELD** selecteren.
-   **Scherm** selecteren.
-   Selecteer **Positie**, **Formaat** of **Fase**.
-    Breng de gewenste instellingen aan.
- 

- Druk op de **MENU/EXIT**-knop om terug te gaan naar normale tv-weergave.
- Druk op de **BACK**-knop om terug te gaan naar het vorige menuscherm.

Netwerkinstellingen

Bekabelde netwerkverbinding

Deze TV kan via de LAN-poort met een LAN (Local Area Network) worden verbonden. Na het tot stand brengen van de fysieke verbinding moet de TV worden ingesteld voor netwerkcommunicatie

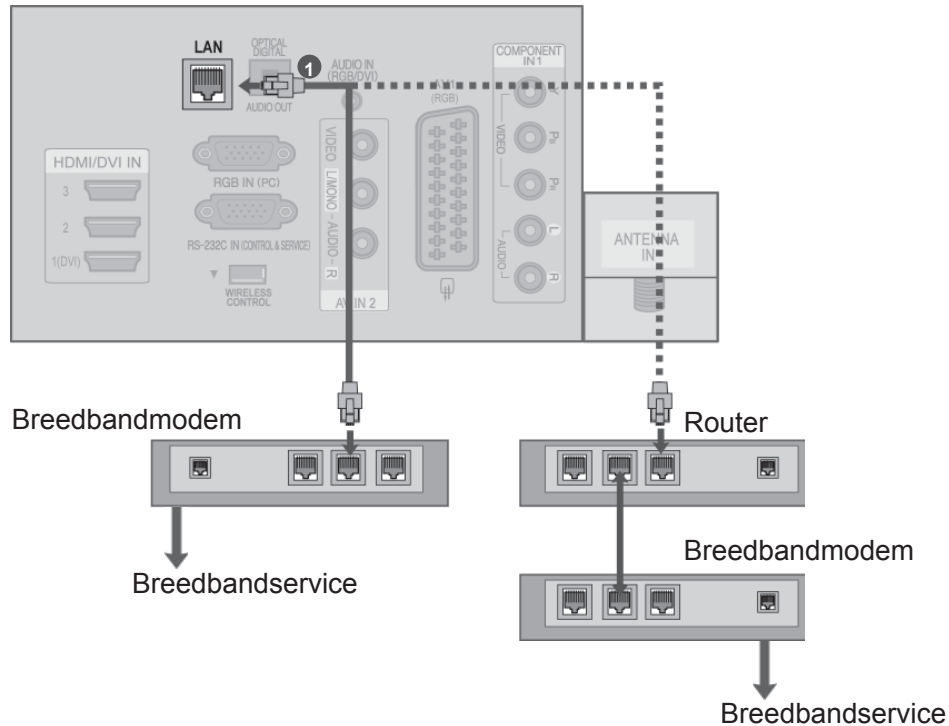

- 1 Verbind de **LAN**-poort van de modem of router met de **LAN**-poort op de TV.
- 2 Selecteer "**Network Setting**" (Netwerkinstellingen) in het menu Netwerk.
- 3 Nadat u de **LAN**-poort hebt aangesloten, gebruikt u het menu **NetCast**.
Ga voor meer informatie over het instellen van **NetCast** en het oplossen van problemen naar <http://lgknowledgebase.com>. Zoek naar **NetCast**.

⚠ PAS OP

- ▶ Verbind geen modulaire telefoonkabel met de LAN-poort.
- ▶ Omdat er verschillende verbindingsmethoden bestaan, moet u de specificaties opvolgen van uw telecomleverancier of internetprovider.

AANSLUITINGEN EN SETUP

Instellingen voor bekabeld netwerk

Als er zowel een bekabeld als draadloos netwerk beschikbaar is, gaat de voorkeur uit naar een bekabeld netwerk. Na het tot stand brengen van een fysieke verbinding kan het voor een klein aantal thuisnetwerken vereist zijn om de TV-netwerkinstellingen aan te passen.

Neem voor meer informatie contact op met uw internetprovider of raadpleeg de handleiding van uw router.

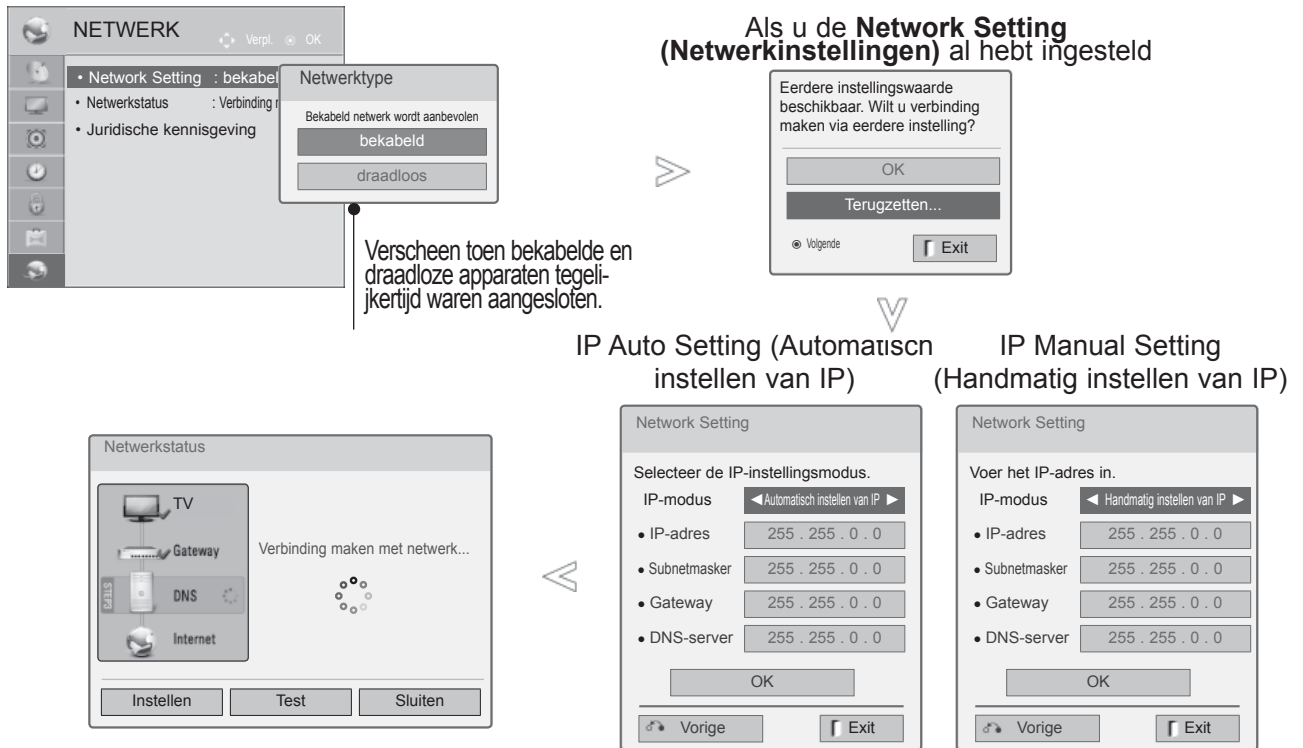

-   Selecteer **NETWERK**.
-   Selecteer **Network Setting (Netwerkinstellingen)**.
-   Selecteer **bekabeld**.
-   Als u de netwerkinstellingen al hebt ingesteld selecteert u **Terugzetten**. Met de nieuwe verbindinginstellingen worden de huidige netwerkinstellingen opnieuw ingesteld.
-   Selecteer **Automatisch instellen van IP** of **Handmatig instellen van IP**.
-   Als u **Handmatig instellen van IP** selecteert, moeten IP-adressen handmatig worden ingevoerd.
-   Selecteer **OK**.

- Voor deze functie is een breedbandinternetverbinding vereist die altijd actief is.
- U hoeft geen verbinding met een PC te maken om deze functie te kunnen gebruiken.
- Als **Netwerkinstelling** niet werkt, moet u de netwerkomstandigheden controleren. Controleer de LAN-kabel en controleer of DHCP voor de router is ingeschakeld als u de automatische instellingen wilt gebruiken.
- Als de **Netwerkinstelling** niet is voltooid, werkt het netwerk wellicht niet normaal.
- **Automatisch instellen van IP**: selecteer deze optie als er een DHCP-server op het LAN (Local Area Network) via een bekabelde verbinding bestaat waardoor er automatisch een IP-adres aan de tv wordt toegewezen. Als u een breedbandrouter of een breedbandmodem met een DHCP-serverfunctie (Dynamic Host Configuration Protocol) gebruikt, wordt het IP-adres automatisch bepaald.
- **Handmatig instellen van IP**: selecteer deze optie als er geen DHCP-server op het netwerk bestaat en u het IP-adres handmatig wilt instellen.

AANSLUITINGEN EN SETUP

! OPMERKINGEN

- ▶ Ga voor meer informatie over het instellen van NetCast en het oplossen van problemen naar <http://lgknowledgebase.com>. Zoek naar NetCast.
- ▶ Gebruik een standaard-LAN-kabel bij deze tv. Cat5 of beter met een RJ45-connector.
- ▶ Veel netwerkverbindingsproblemen tijdens het instellen kunnen vaak worden opgelost door de router of modem opnieuw in te stellen. Nadat u de speler met het thuisnetwerk hebt verbonden, schakelt u snel de stroom van de router of kabelmodem van het thuiswerk uit of trekt u de stroomkabel los. Vervolgens schakelt u de stroom weer in en/of sluit u de stroomkabel weer aan.
- ▶ Afhankelijk van de internetprovider kan het aantal apparaten dat internetservice kan ontvangen worden beperkt door de van toepassing zijnde servicevoorwaarden. Neem voor meer informatie contact op met uw provider.
- ▶ LG is niet verantwoordelijk voor defecten aan de tv en/of de internetverbinding die het gevolg zijn van communicatiefouten/defecten die betrekking hebben op uw breedbandinternetverbinding of andere verbonden apparatuur.
- ▶ LG is niet verantwoordelijk voor problemen met uw internetverbinding.
- ▶ Bepaalde inhoud die beschikbaar is via de netwerkverbinding is wellicht niet compatibel met de tv. Als u vragen over dergelijke inhoud hebt, moet u contact opnemen met de maker van de inhoud.
- ▶ Als de snelheid van de netwerkverbinding niet voldoet aan de vereisten voor de inhoud die wordt geopend, kan dit ongewenste resultaten opleveren.
- ▶ Sommige internetverbindingsbewerkingen zijn wellicht niet mogelijk vanwege bepaalde beperkingen die zijn ingesteld door de internetprovider die uw breedbandinternetverbinding levert.
- ▶ U bent verantwoordelijk voor eventuele kosten die door een internetprovider worden berekend, inclusief, zonder beperking, verbindingskosten.
- ▶ Er is een 10 Base-T- of 100 Base-TX-LAN-poort vereist voor de verbinding met deze tv. Als uw internetservice een dergelijke verbinding niet toestaat, kunt u de TV niet verbinden.
- ▶ Er is een DSL-modem vereist om een DSL-service te kunnen gebruiken en er is een kabelmodem vereist om een kabelmodemservice te kunnen gebruiken. Afhankelijk van de toegangsmethode en de abonneermentsovereenkomst met uw internetprovider is het mogelijk dat u de internetverbindingsfunctie die deze TV bevat niet kunt gebruiken of wordt beperkt tot een bepaald aantal apparaten dat u gelijktijdig kunt verbinden. (Als uw internetprovider het abonnement heeft beperkt tot één apparaat, is het wellicht niet toegestaan om deze TV te verbinden als er al een PC is verbonden.)
- ▶ Het gebruik van een router is wellicht niet toegestaan of het gebruik ervan kan beperkt zijn afhankelijk van het beleid en de beperkingen van uw internetprovider. Neem voor meer informatie rechtstreeks contact op met uw internetprovider.
- ▶ Het draadloze netwerk gebruikt 2,4 GHz-radiofrequenties die ook worden gebruikt door andere huishoudelijke apparaten zoals snoerloze telefoons, Bluetooth®-apparaten, magnetrons, en kan van deze apparaten storing ondervinden.▶ Het draadloze netwerk kan worden gestoord door het apparaat dat 5GHz-radiofrequenties gebruikt. Deze frequenties worden ook gebruikt door de draadloze mediabox van LG, draadloze telefoons en andere Wi-Fi-apparaten.
- ▶ Mogelijk neemt de servicesnelheid af wanneer u het draadloze netwerk gebruikt en de draadloze omstandigheden niet optimaal zijn.
- ▶ Schakel alle ongebruikte netwerkapparatuur uit in uw lokale thuisnetwerk. Sommige apparaten kunnen netwerkverkeer genereren.
- ▶ In sommige gevallen kan het verplaatsen van het toegangspunt of de draadloze router naar een hoger punt dan de vloer de ontvangst verbeteren.
- ▶ De draadloze ontvangstkwaliteit is afhankelijk van vele factoren, zoals het type toegangspunt, de afstand tussen de tv en het toegangspunt en de plaats van de tv.
- ▶ Wanneer u verbinding maakt met internet via het bekabelde/draadloze apparaat, kan de verbinding worden onderbroken vanwege de beperkingen en bevestigingen van het bedrijf dat de service levert.
- ▶ Om een draadloos toegangspunt (AP, Access Point) aan te sluiten, is een AP nodig dat draadloze verbindingen ondersteunt en moet de draadloze functionaliteit van het AP zijn geactiveerd. Vraag bij de leverancier van het AP na wat de mogelijkheden voor draadloze AP-verbindingen zijn.
- ▶ Verifieer de veiligheidsinstellingen van AP SSID voor draadloze AP-verbindingen en raadpleeg de leverancier van het AP over de AP SSID-veiligheidsinstellingen.
- ▶ De tv kan langzamer gaan werken of storingen vertonen wanneer verkeerde instellingen voor netwerkapparatuur (bekabelde/draadloze router, hub, enz.) worden gebruikt. Installeer de apparatuur correct met behulp van de handleiding van de apparatuur en configureer het netwerk.
- ▶ Wanneer het AP wordt ingesteld op inclusief 802.11 n (behalve voor Rusland) en als voor codering WEP (64/128 bit) of WPA (TKIP/AES) wordt opgegeven, kan er mogelijk geen verbinding worden gemaakt. De AP-fabrikanten kunnen verschillende verbindingsmethoden hanteren.

Draadloze netwerkverbinding

Met de WLAN-adapter voor breedband/DLNA van LG kan de TV worden verbonden met een draadloos LAN-netwerk.

De netwerkconfiguratie en de verbindingsmethode kunnen verschillen wat de gebruikte apparatuur en de netwerkomgeving betreft. Raadpleeg de instellingsinstructies die bij uw toegangspunt of draadloze router worden geleverd voor gedetailleerde verbidingsstappen en netwerkinstellingen.

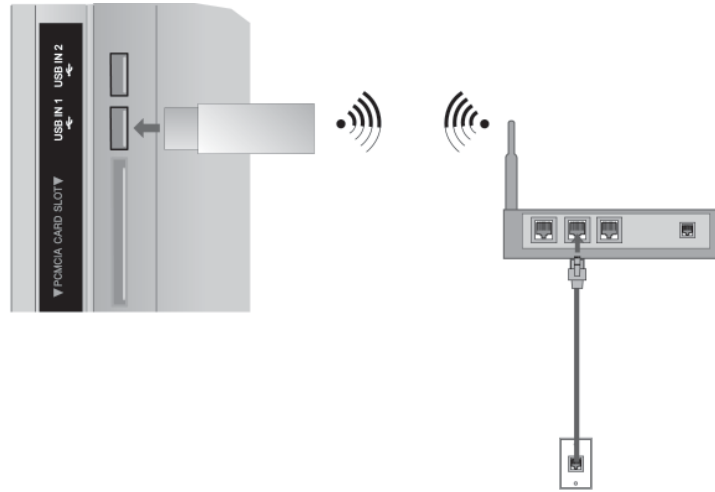

- 1 Verbind de “**WLAN-adapter voor breedband-/DLNA**” met de **USB IN 1-** of **USB IN 2-**aansluiting op de TV.
- 2 Selecteer “**Network Setting**” (Netwerkinstellingen) in het menu **NETWERK**.
Nadat u de verbinding tot stand hebt gebracht, kunt u het menu **NetCast** gebruiken.

! OPMERKINGEN

- ▶ Als u afbeeldingen, muziekbestanden of videobeelden die op de pc zijn opgeslagen via een router wilt weergeven, wordt het gebruik van een bekabelde poort in de router aanbevolen.
- ▶ Wanneer de draadloze poort van de router wordt gebruikt, kunnen voor een aantal functies beperkingen gelden.

AANSLUITINGEN EN SETUP

Instellingen voor draadloos netwerk

Het instellen van het toegangspunt of de draadloze router is vereist voordat de TV met het netwerk wordt verbonden.

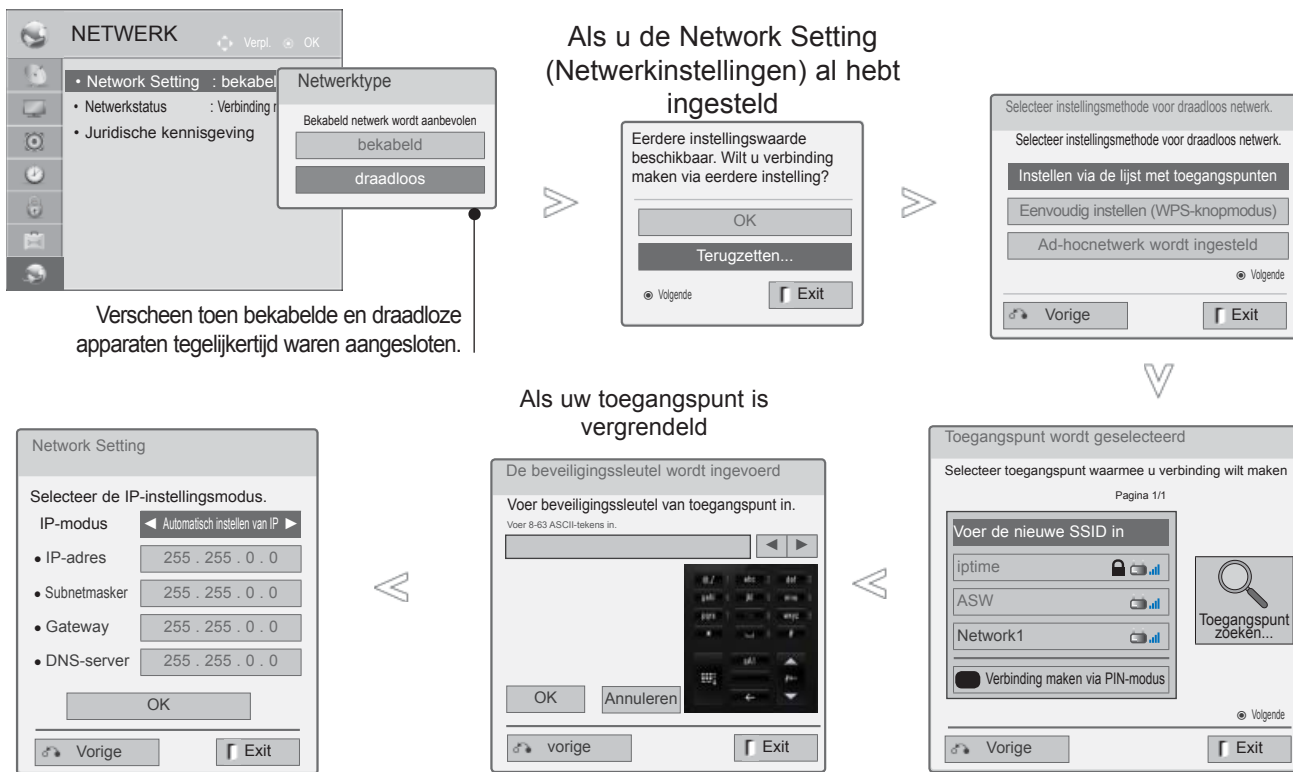

1 Selecteer **NETWERK**.

2 Selecteer **Network Setting** (Netwerkinstellingen).

3 Selecteer **draadloos**.

4 Als u de netwerkinstellingen al hebt ingesteld, selecteert u **Terugzetten**. Met de nieuwe verbindinginstellingen worden de huidige netwerkinstellingen opnieuw ingesteld.

5 Selecteer **Instellen via de lijst met toegangspunten**.

6 Scan het altijd beschikbare toegangspunt of de draadloze routers in de buurt en geef deze als een lijst weer.

7 Selecteer een toegangspunt of draadloze router uit de lijst. (Als uw toegangspunt is vergrendeld, voert u de beveiligingssleutel van het toegangspunt in).

8 Voer de beveiligingssleutel van het toegangspunt in.

9 Herhaal stappen 4-5 op pag. 20.

Als er al een beveiligingscode is ingesteld PIN (Personal Identification Number)

Als u het toegangspunt of de router met PIN wilt verbinden, gebruikt u deze functie.

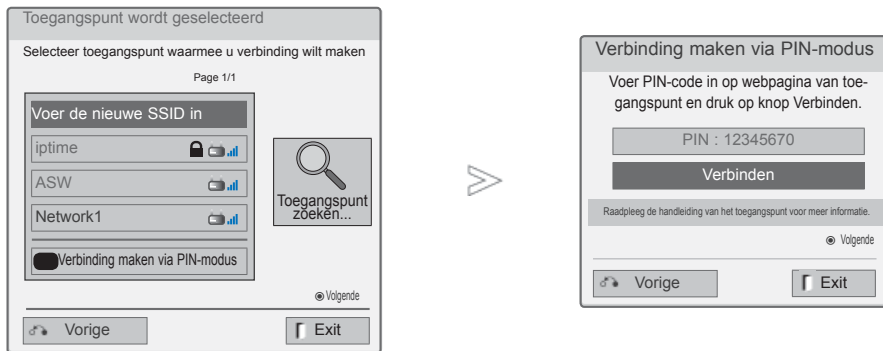

- 1 Herhaal stappen 1-6 op pag. 24.
- 2 **ROOD** De modus voor het verbinden van het toegangspunt met **PIN**.
- 3 U kunt het netwerk-id en de beveiligingsleutel op uw TV-scherm zien.
Voer de PIN-code voor uw apparaat in.
- 4 **OK** Selecteer **Connect (Verbinden)**.
- 5 Herhaal stappen 4-5 op pag. 20.

■ De PIN-code is het unieke, uit acht cijfers bestaande nummer van de dongle.



AANSLUITINGEN EN SETUP

Eenvoudig instellen (WPS-knopmodus)

Als uw toegangspunt of draadloze router PIN of WPS (Wi-Fi Protected Setup) ondersteunt, kan uw toegangspunt of draadloze router binnen 120 tellen worden gebruikt. U hoeft de naam van het toegangspunt (SSID: Service Set Identifier) en de beveiligingscode van uw toegangspunt of draadloze router niet te kennen.



1 Herhaal stappen 1-4 op pag. 24.

2   Selecteer **Eenvoudig instellen (WPS-knopmodus)**.

3  Selecteer **Verbinden**.

4 Herhaal stappen 4-5 op pag. 20.

Selecteer Connect (Verbinden).

Dit is de methode om rechtstreeks met het apparaat te communiceren om zonder toegangspunt te kunnen communiceren.

Dit is hetzelfde als twee PC's met een kabel verbinden.

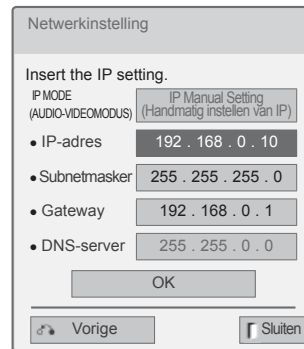
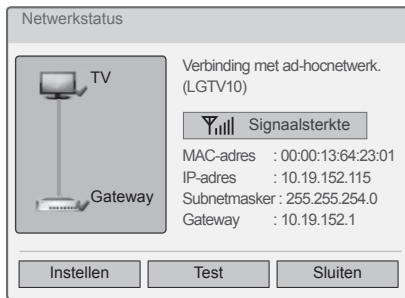
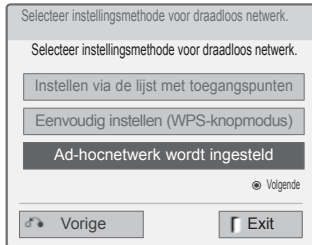

- Pc-instelling
Internetprotocol (TCP/IP) of pc moet handmatig worden geconfigureerd.
IP-adres, subnetmasker en standaardgateway kunt u zelf instellen.
IP-adres: 192.168.0.1/subnetmasker: 255.255.255.0/standaardgateway: 192.168.0.10
- Tv-instelling
Controleer het IP-adres en de gateway van de pc.
Voer gateway-adres op pc in en IP-adres van PC op gateway en selecteer **OK**.
IP-adres: 192.168.0.10/subnetmasker: 255.255.255.0/standaardgateway: 192.168.0.1

- Voorbeeld van de pc-instelling waardoor een draadloos netwerk wordt ondersteund
- 1. Zoek een draadloos netwerkapparaat op uw pc.
- 2. Selecteer LGTV10 in de lijst. (Selecteer dezelfde naam als de netwerk-ID die op uw tv-scherm verschijnt.)
- 3. Geef 1111111111 in het beveiligingsleutelgedialogvenster op. (Voer de beveiligingsleutel in die op uw tv-scherm wordt weergegeven.)

1 Herhaal stappen 1-3 op pag. 24.

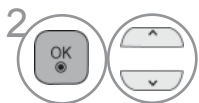

Selecteer **Ad-hocnetwerk wordt ingesteld**.



Selecteer **OK**.



Selecteer **Verbinden** om verbinding te maken met het ad hoc-netwerk.
U kunt het netwerk-id en de beveiligingsleutel op uw TV-scherm zien.
Voer dit netwerk-id en de beveiligingsleutel in voor uw apparaat.
Als een netwerk niet functioneert, wijzigt u de instellingsgegevens met behulp van de rode knop.



Voer het IP-adres in.



Het instellen van het netwerk is voltooid.
Selecteer **Sluiten**.

AANSLUITINGEN EN SETUP

Netwerkstatus

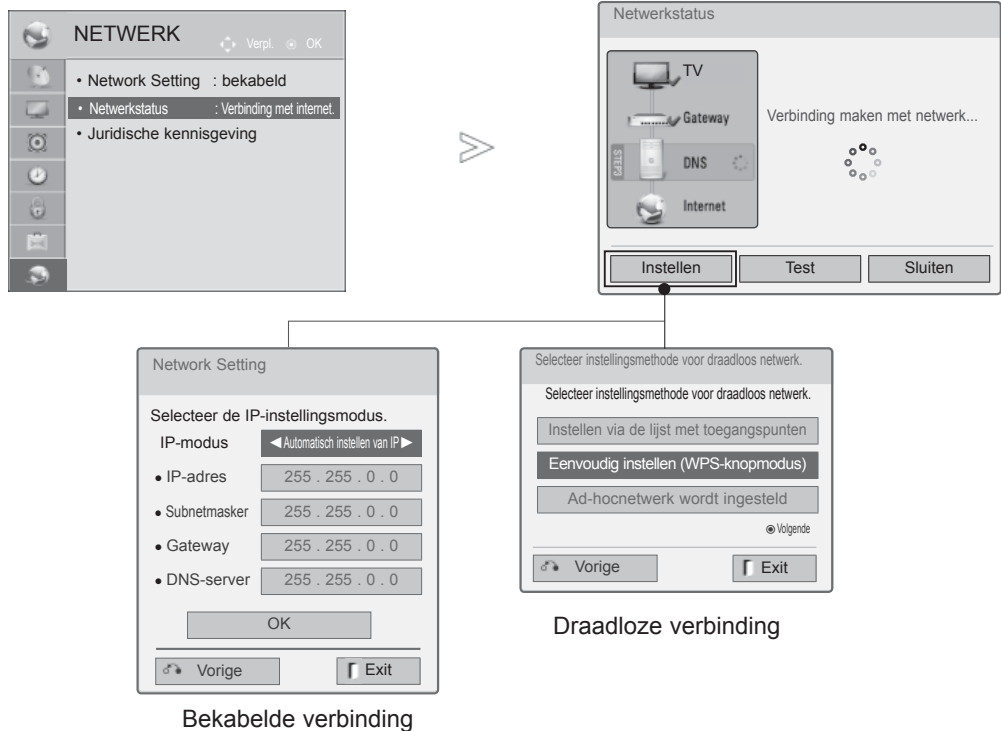

- 1 Selecteer **NETWERK**.
- 2 Selecteer **Netwerkstatus**.
- 3 Controleer de netwerkstatus.

- **Instellen:** Ga terug naar het menu met netwerkinstellingen of naar het menu met instellingstypen voor een draadloos netwerk.
- **Test:** Test de huidige netwerkstatus nadat u het netwerk hebt ingesteld.
- **Sluiten:** Ga terug naar het vorige menu.

BEDIENING VOOR TV KIJKEN/ PROGRAMMERING

DE TV INSCHAKELEN

Als uw tv wordt ingeschakeld, kunt u de functies ervan gebruiken.

- 1 Sluit eerst de stroomkabel correct aan.
Hierna schakelt de tv in op stand-by.
- 2 Druk in de stand-by modus op de knop \odot / I, **INPUT** of **P** \wedge \vee van de tv of druk op de knop **POWER**, **INPUT**, **P** \wedge \vee of op een van de cijfertoetsen van de afstandsbediening om de tv in te schakelen.

Instelling initialiseren

- 1 Als het OSD (On Screen Display)- beeldschermmenu op het scherm verschijnt nadat u de tv hebt ingeschakeld, kunt u de functies **Taal**, **Modusinstelling**, **Stroom indicator** (Wanneer u **Thuisgebruik** in **Modusinstelling** selecteert – Alleen LED LCD TV MODELLEN), **Land** (behalve 32/37/42LE49**, 32/37/42/47/55LE59**, 42/47LE7390, 32/37/42/47/55LE79**, 42/47/55LE89**, 32/37/42LD49**, 32/37/42/47/55LD69**, 32/42/47LD79**, 32/37/42LD89**, 42/47LX69**, 50/60PK59*, 50/60PK79**, 50/60PK99**, 50/60PX99**) of **Tijdzone** (Als u Rusland als land selecteert) of **Wachtwoord inst.**(wanneer u Frankrijk als land kiest), **Automatisch afstemmen** kiezen en instellen.

Opmerkingen:

- a. Indien u sluit zonder de eerste instelling te voltooien, zal het eerste instelling menu weer getoond worden.
- b. Druk op de **BACK (Terug)**-toets om van het huidige OSD-beeldschermmenu naar het vorige OSD-beeldschermmenu terug te schakelen.
- c. In landen waar de zendnormen voor digitale televisie nog niet zijn vastgelegd is het mogelijk dat bepaalde functies van digitale televisie niet werken, afhankelijk van de zendnormen voor digitale televisie.
- d. De "Thuisgebruik" modus is speciaal geschikt voor tv-kijken in de huiselijke omgeving en als standaardmodus van deze tv ingesteld.
- e. "Winkeldemo" modus is speciaal gemaakt voor gebruik in winkels. De "Winkeldemo" modus wordt na een bepaalde tijd opgestart met de videokwaliteit die door ons bedrijf is ingesteld wanneer de gebruiker de gegevens voor de videokwaliteit willekeurig verandert.
- f. De modus (Thuisgebruik, Winkeldemo) kan gewijzigd worden door het uitvoeren van de Modusinstelling in het menu **OPTIE**.
- g. Wanneer u bijvoorbeeld Frankrijk als Land kiest, is het wachtwoord niet '0', '0', '0', '0' maar '1', '2', '3', '4'.

PROGRAMMA SELECTEREN

- 1 Druk op de knop **P** \wedge \vee of op de cijfertoetsen om een programmanummer te selecteren.

VOLUME REGELLEN

- 1 Druk op de knop \triangleleft + of - om het volume te regelen.
- 2 U kunt het geluid uitschakelen door op de knop **MUTE** (dempen) te drukken.

U kunt deze functie annuleren door te drukken op **MUTE**, \triangleleft + , - of -, AV modus knop.





BEDIENING VOOR TV KIJKEN/ PROGRAMMERING

QUICK MENU



Het OSD (Schermmenu) van uw tv kan enigszins afwijken van de afbeeldingen in deze handleiding. Q.Menu (Quick Menu) is een menu met functies die u vaak gebruikt.

-  **Beeldverhouding**: Hiermee selecteert u de gewenste beeldverhouding. Voor de zoominstelling selecteert u 14:9, Zoom en Bioscoopzoom in het menu voor de beeldverhouding. Nadat u de waarden voor zoomen hebt ingesteld gaat het beeldscherm terug naar Q.Menu.
-  **Heldere stem II**: Deze functie zorgt ervoor dat de tv onderscheid maakt tussen het geluid van de menselijke stem en andere geluiden. Daardoor is gesproken woord beter te verstaan.
-  **Beeldmodus**: Hiermee stelt u uw eigen voorkeur voor de weergave van beeld in.
-  **Geluidsmodus**: Met deze functie stelt u de geluidscombinatie in die het beste past bij het programma dat u bekijkt. Hiermee stelt u

uw eigen voorkeur voor de weergave van geluid in.

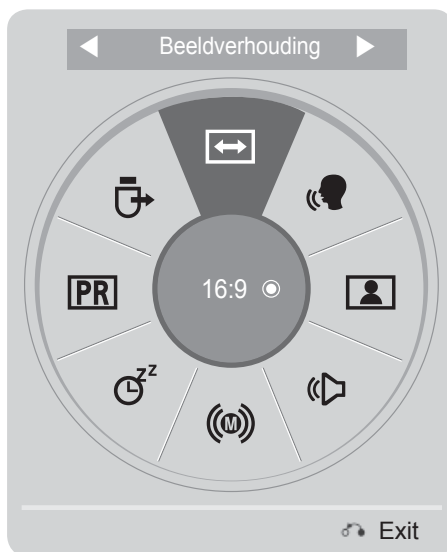
-  **Audio of Taal voor audio**: Hiermee stelt u het uitgangsvermogen van het geluid in.
-  **Sleep timer**: Hiermee stelt u de tijden in voor het automatisch uit- en inschakelen van de tv.
-  **Overslaan Aan/Uit**: Hiermee selecteert u Overslaan Aan/Uit.
-  **USB-apparaat**: U kiest “ ” om een aangesloten usb-apparaat te ontkoppelen.



1   Alle menu's afzonderlijk weergeven.





2  Uw gewenste bron selecteren.



- Druk op de **Q.MENU/EXIT**-knop om terug te gaan naar normale tv-weergave.
- Druk op de **BACK**-knop om terug te gaan naar het vorige menuscherm.

SCHERMMENU'S SELECTEREN EN AANPASSEN

Het OSD (Schermmenu) van uw tv kan enigszins afwijken van de afbeeldingen in deze handleiding.

- 1   Alle menu's afzonderlijk weergeven.
- 2   Een menuonderwerp selecteren.
- 3  Naar het pop-upmenu gaan.

- Door op de **RODE** knop te drukken, hebt u toegang tot het menu **Klantenservice** (Klantenondersteuning).
- Door op de **GROENE** knop te drukken hebt u toegang tot het menu **Eenvoudige handleiding** (Beknopte handleiding).
- Druk op de **MENU/EXIT**-knop om terug te gaan naar normale tv-weergave.
- Druk op de **BACK**-knop om terug te gaan naar het vorige menuscherm.

! OPMERKINGEN

- ▶ U kunt de **ISM Methode** alleen bij plasma-tv's gebruiken.
- ▶ Het is mogelijk om **Backlight**, **Stroom indicator** te gebruiken, uitsluitend bij LCD TV modellen/ LED-LCD TV-modellen.
- ▶ U kunt de functies **CI-informatie** in de analoge modus niet gebruiken.



BEDIENING VOOR TV KIJKEN/ PROGRAMMERING

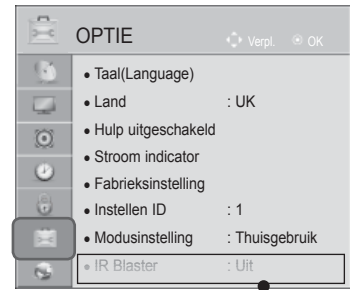
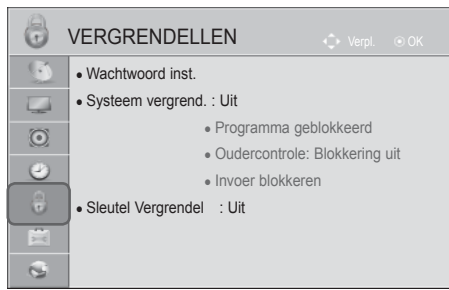

• Raadpleeg voor meer informatie de handleiding van de optionele “draadloze mediabox” voor bedieningsinstructies. (behalve 32/37/42LD4***)

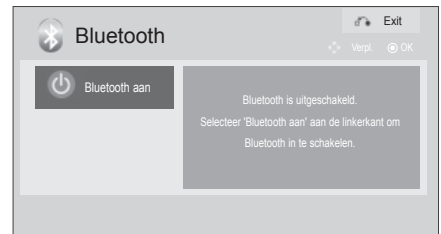

(behalve 32/37/42LE4***, 32/37/42/47/55LE5***, 42/47LE73**, 32/37/42LD4***, 32/37/42/47/55LD6***, 32/42/47LD7***, 32/37/42LD8***, 42/47LX6***, 47/55LX9***, 32/37/42/47/55LV5***, 50/60PK5**, 50/60PX9**)

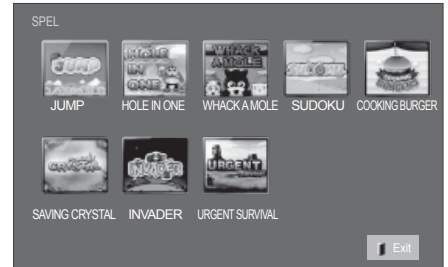

■ Het beeld op uw tv kan afwijken van deze afbeelding.

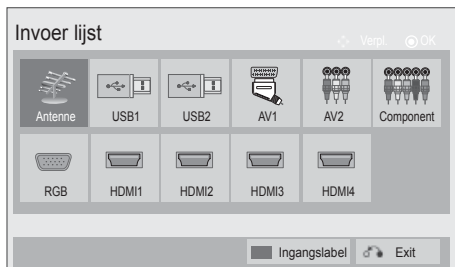

(Alleen bij 32/37/42LE4***, 32/37/42/47/55LE5***, 42/47LE73**, 32/37/42LD4***, 32/37/42/47/55LD6***, 32/42/47LD7***, 32/37/42LD8***, 42/47LX6***, 47/55LX9***, 32/37/42/47/55LV5***, 50/60PK5**, 50/60PX9**)

AUTOMATISCH PROGRAMMA'S ZOEKEN

Gebruik deze optie als u alle programma's automatisch wilt opzoeken en opslaan.

Als u de functie voor automatisch programmeren start, wordt alle eerder opgeslagen informatie gewist.

Het maximaal aantal programma's dat opgeslagen kan worden is 1,000.

Maar het aantal kan iets verschillen afhankelijk van de uitgezonden signalen.

DVB-T en DVB-C Auto Tuning is een menu voor tv-kijkers in landen waar DVB kabeldiensten worden aangeboden.

Indien u de **antenne** wilt selecteren,



- 1 **SETUP** selecteren.
- 2 **Automatisch afstemmen** selecteren.
- 3 **Antenne** selecteren.
- 4 **Start** selecteren.
- 5 **Automatisch afstemmen** uitvoeren.

- Voer in **Systeem vergrend.** 'Aan' een wachtwoord van vier cijfers in met de cijfertoetsen.
- Als u de automatische programmering wilt voortzetten, selecteert u **Start** met de knop $\wedge \vee$ Druk vervolgens op de knop **OK** Selecteer anders **Sluiten**.
- **Automatische zenderinstelling:** Beslis of u de programmanummers zoals die verstuurd worden door de stations gebruikt voor het afstemmen. (Deze functie is niet op alle modellen beschikbaar.)
- **SECAM L zoeken :** behalve 32/37/42LE49**, 32/37/42/47/55LE59**, 42/47LE7390, 32/37/42/47/55LE79**, 42/47/55LE89**, 32/37/42LD49**, 32/37/42/47/55LD69**, 32/42/47LD79**, 32/37/42LD89** 42/47LX69**, 50/60PK59*, 50/60PK79**, 50/60PK99**, 50/60PX99**
- Wanneer u Italië in het menu **Land** selecteert: als de pop-up wordt weergegeven bij een programmaconflict na automatische zenderinstelling, selecteert u een omroep om het programmaconflict op te lossen.

- De DVB-kabel kan in de volgende landen worden gebruikt: Duitsland, Nederland, Zweden, Zwitserland, Denemarken, Oostenrijk, Finland, Noorwegen, Slovenië, Hongarije, Oekraïne (Behalve 42/47LX6***, 47/55LX9***, 50/60PX9***). (Het ondersteunde land kan worden toegevoegd.)
- In de volgende landen is digitale TV niet bruikbaar: Slowakije, Bosnië, Servië, Bulgarije, Albanië, Kazachstan

- Druk op de **MENU/EXIT**-knop om terug te gaan naar normale tv-weergave.
- Druk op de **BACK**-knop om terug te gaan naar het vorige menuscherm.

BEDIENING VOOR TV KIJKEN/ PROGRAMMERING

Indien u de **kabel** wilt selecteren,

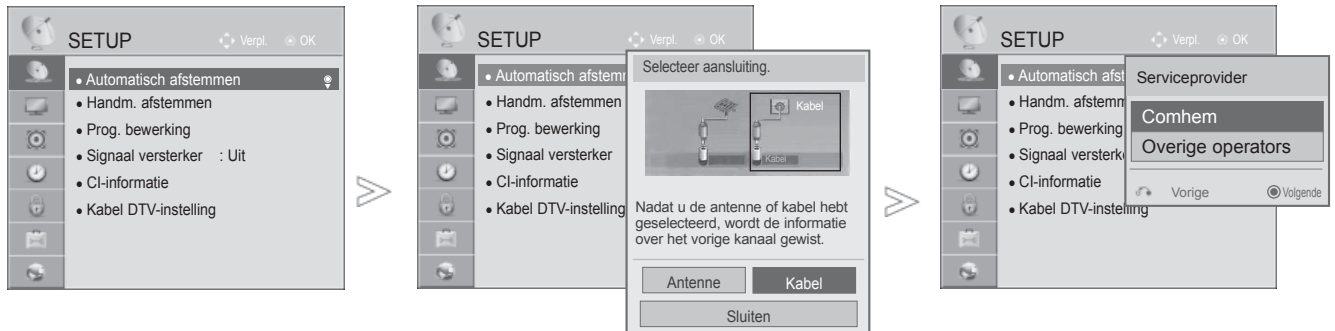

- 1 **SETUP** selecteren.
- 2 **Automatisch afstemmen** selecteren.
- 3 **Kabel** selecteren.
- 4 Selecteer **Comhem** of **Overige operators**.
- 5 Selecteer **Snel** of **Volledig**.

- Voer in **Systeem vergrend.** 'Aan' een wachtwoord van vier cijfers in met de cijfertoetsen.
- Wanneer u **Kabel** selecteert, is het mogelijk dat door de kabelsituatie in het betreffende land het keuzeschermb **Cable Service Operator** (Kabelaanbieder) afwijkt of niet beschikbaar is.
- Het popup-venster waarin de kijker tussen **Serviceprovider** kan kiezen verschijnt aanvankelijk alleen in de volgende drie situaties: bij openen van het menu **Initial Setting (Begininstellingen)**, bij overschakelen van **Antenna** naar **Kabel** en bij openen van een menu na het kiezen van een ander **Land**.
- Wanneer u afgezien van de bovengenoemde drie situaties tussen **Serviceprovider** wilt kiezen, is dat mogelijk door **SETUP->Kabel DTV-instelling-> Serviceprovider**.

- SO-certificering verkregen: Zweden(Comhem, Canal Digital), Denemarken(YouSee, Canal Digital, Stofa), Noorwegen(Canal Digital), Nederland(Ziggo)(Behalve 42/47LX6***, 47/55LX9***, 50/60PX9***), Oekraïne(Volia-Cable)(Behalve 42/47LX6***, 47/55LX9***, 50/60PX9***), Duitsland(KDG).
 - Als de door u gewenste Service Operator (Kabelaanbieder) niet beschikbaar is, selecteer dan **Overige operators** (Andere kabelaanbieders).
 - Als u "Overige operators" (Andere operators) selecteert of als het geselecteerde land alleen "Overige operators" (Andere operators) ondersteunt, kan het enige tijd duren voordat alle kanalen zijn gevonden, of mogelijk worden niet alle kanalen gevonden.
- Als bepaalde kanalen niet worden gevonden, volg dan de onderstaande stappen:
1. **SETUP -> Automatisch afstemmen -> Kabel -> Instellen**
 2. Afstemmen thuis instellen van "Off" (Uit) naar "On" (Aan)
 3. Voer de aanvullende waarden in, zoals de frequentie, symbolrate, modulatie en netwerknaam. (U kunt bij uw kabelleverancier terecht voor bovenstaande informatie.)

- Druk op de **MENU/EXIT**-knop om terug te gaan naar normale tv-weergave.
- Druk op de **BACK**-knop om terug te gaan naar het vorige menuscherm.

■ Wanneer u **Snel** selecteert,

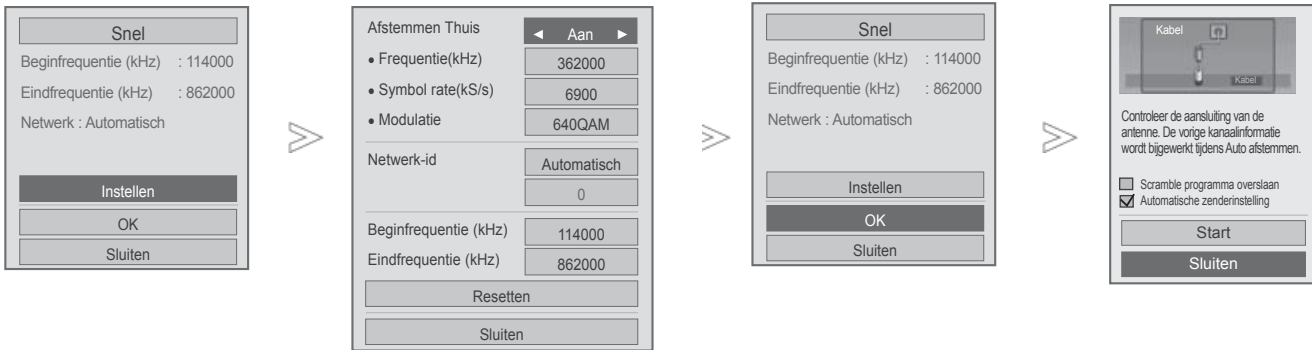

- 6 Selecteer **Snel**.
- 7 Selecteer **Instellen**.
- 8 Breng de gewenste instellingen aan.
- 9 **Sluiten** selecteren.
- 10 **OK** selecteren.
- 11 **Start** selecteren.
- 12 **Automatisch afstemmen** uitvoeren.





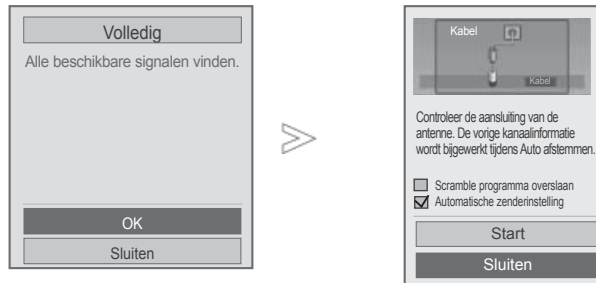

- Als u de automatische programmering wilt voortzetten, selecteert u **Start** met de knop $\wedge \vee$. Druk vervolgens op de knop **OK** Selecteer anders **Sluiten**.
- **Automatische zenderinstelling:** Beslis of u de programmanummers zoals die verstuurd worden door de stations gebruikt voor het afstemmen.
- **Scramble programma overslaan :** Scramble Kanaal wordt overgeslagen in **Automatisch afstemmen** en **Handm. afstemmen**.

- Druk op de **MENU/EXIT**-knop om terug te gaan naar normale tv-weergave.
- Druk op de **BACK**-knop om terug te gaan naar het vorige menuscherm.

BEDIENING VOOR TV KIJKEN/ PROGRAMMERING

- Wanneer u **Volledig** selecteert,

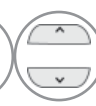

- 6  Selecteer **Volledig**.
- 7   Selecteer **OK**.
- 8   **Start** selecteren.
- 9  **Automatisch afstemmen** uitvoeren.

- Als u de automatische programmering wilt voortzetten, selecteert u **Start** met de knop $\wedge \vee$ Druk vervolgens op de knop **OK** Selecteer anders **Sluiten**.
- **Automatische zenderinstelling**: Beslis of u de programmanummers zoals die verstuurd worden door de stations gebruikt voor het afstemmen.
- **Scramble programma overslaan** : Scramble Kanaal wordt overgeslagen in **Automatisch afstemmen** en **Handm. afstemmen**.
- Het is niet mogelijk om Volledig te kiezen wanneer de serviceprovider is ingesteld op "Ziggo" of "Overige operators" uit Nederland. (behalve 42/47LX6***, 47/55LX9***, 50/60PX9***)

- Druk op de **MENU/EXIT**-knop om terug te gaan naar normale tv-weergave.
- Druk op de **BACK**-knop om terug te gaan naar het vorige menuscherm.

De volgende waarden zijn vereist om alle beschikbare programma's snel en correct te zoeken.

De meest gebruikte waarden zijn ingesteld als "standaard".

Neem voor de juiste instellingen echter contact op met de kabelserviceprovider.

Wanneer u Auto Tuning (Automatische afstemming) in de DVB-modus inschakelt, kunt u door het selecteren van Full alle frequenties doorzoeken om beschikbare kanalen (programma's) te vinden.

Als het programma niet wordt gezocht door de standaard te selecteren, voltooit u het zoeken door het Totaal te selecteren.

Maar als het programma wordt gezocht door het Totaal te selecteren, kan de Autotuning tijd te veel worden genomen.

- **Frequentie** : Voer een door uzelf gekozen frequentie in.
- **Symbol rate** : Voer een door de gebruiker bepaalde symboolsnelheid in (symboolsnelheid: Snelheid waarop een toestel zoals een modem symbolen naar een kanaal verstuurt)
- **Modulatie** : Voer een door de gebruiker bepaalde modulatie in. (Modulatie: Het laden van audio- of videosignalen op een drager).
- **Netwerk-id** : Unieke identicator toegewezen aan elke gebruiker.
- **Beginfrequentie** : Voer een door gebruiker bepaalde reeks startfrequenties in.
- **Eindfrequentie** : Voor een door gebruiker bepaalde reeks eindfrequenties in.

BEDIENING VOOR TV KIJKEN/ PROGRAMMERING







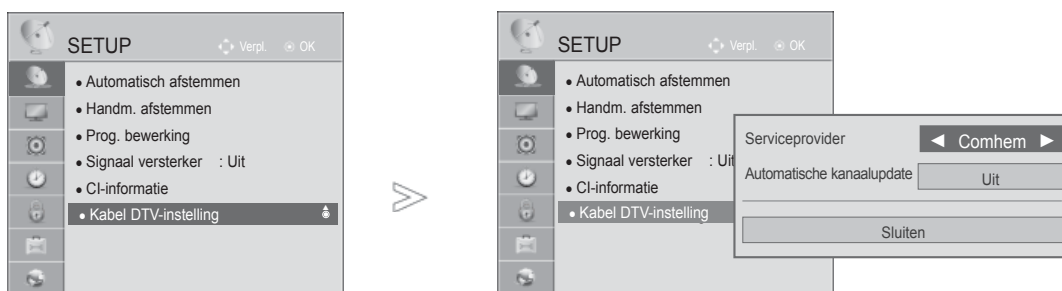

KABEL-DTV INSTELLEN

(ALLEEN IN KABELMODUS)

Het aantal kanalen dat de tv-kijker in het Service Operator (Kabelaanbieders)-menu kan kiezen is afhankelijk van het aantal kabelaanbieders in een bepaald land. Als in dat land slechts één kabelaanbieder actief is, wordt deze functie niet ingeschakeld.

Nadat u een andere kabelaanbieder hebt gekozen, verschijnt een venster met de waarschuwing dat het kanalenoverzicht wordt gewist als u op de **OK**-knop drukt of de optie Close (Sluiten) selecteert. Als u **Ja** kiest, verschijnt het popup-venster voor Auto-tuning (Automatisch afstemmen).



-   **SETUP** selecteren.
-   Selecteer **Kabel DTV-instelling**.
-   Selecteer **Serviceprovider** of **Automatische kanaalupdate**.
-   Uw gewenste bron selecteren.

- Als u **Kabel** selecteert, ziet u het menu **Kabel DTV-instelling**.
- Wanneer **Automatische kanaalupdate** is **ingeschakeld**, kunt u informatie bijwerken voor alle programma's die kunnen worden bijgewerkt, inclusief het programma dat op dat moment wordt bekeken.
- Wanneer **Automatische kanaalupdate** is **uitgeschakeld**, kunt u alleen informatie bijwerken voor het programma dat op dat moment wordt bekeken.
- Het is niet mogelijk de **Kabel DTV-instelling** te kiezen wanneer de serviceprovider is ingesteld op "**Ziggo**". (behalve 42/47LX6***, 47/55LX9***, 50/60PX9***)

- Druk op de **MENU/EXIT**-knop om terug te gaan naar normale tv-weergave.
- Druk op de **BACK**-knop om terug te gaan naar het vorige menuscherm.

HANDMATIG PROGRAMMA'S ZOEKEN (IN DIGITALE MODUS)

Met Manual Tuning (Handmatig programmeren) kunt u zelf een programma toevoegen aan de programmalijs.

Indien u de **antenne** wilt selecteren,

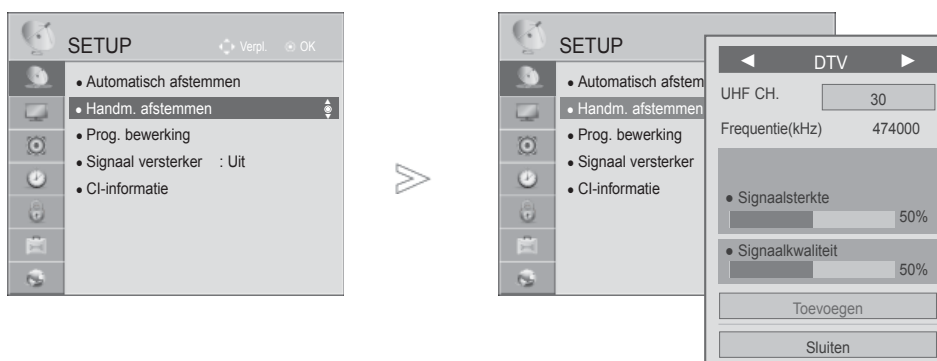

- 1   **SETUP** selecteren.
- 2   **Handm. afstemmen** selecteren.
- 3   **DTV** selecteren.
- 4    Het gewenste programmanummer selecteren.
- 5   Selecteer bijwerken of toevoegen als het signaal beschikbaar is.

- Voer in **Systeem vergrend.** 'Aan' een wachtwoord van vier cijfers in met de cijfertoetsen.
- U kunt **SBAND** selecteren wanneer het land is ingesteld op "Noorwegen, Letland".

- Druk op de **MENU/EXIT**-knop om terug te gaan naar normale tv-weergave.
- Druk op de **BACK**-knop om terug te gaan naar het vorige menuscherm.

BEDIENING VOOR TV KIJKEN/ PROGRAMMERING

Indien u de **kabel** wilt selecteren,

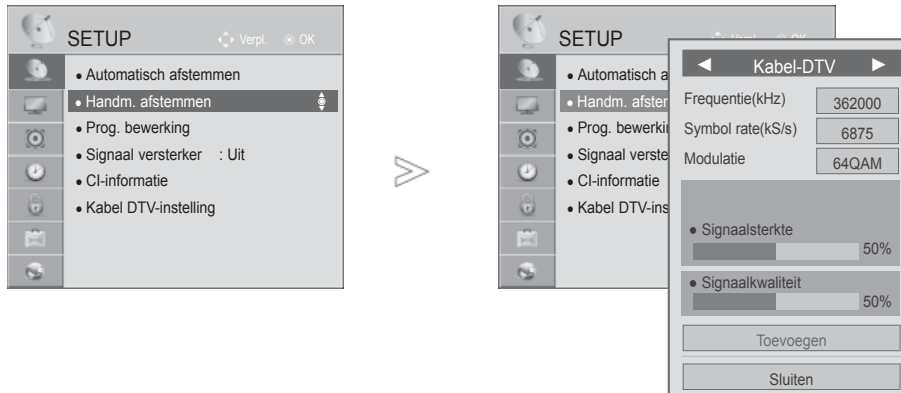

- 1   **SETUP** selecteren.
- 2   **Handm. afstemmen** selecteren.
- 3   Selecteer **Kabel-DTV**.
- 4    Breng de gewenste instellingen aan.

- Voer in **Systeem vergrend.** 'Aan' een wachtwoord van vier cijfers in met de cijfertoetsen.
- **Symbol rate** : Voer een door de gebruiker bepaalde symboolsnelheid in (symboolsnelheid: Snelheid waarop een toestel zoals een modem symbolen naar een kanaal verstuurt)
- **Modulatie** : Voer een door de gebruiker bepaalde modulatie in. (Modulatie: Het laden van audio- of videosignalen op een drager).
- Het is niet mogelijk de **Kabel-DTV** te kiezen wanneer de serviceprovider is ingesteld op "**Ziggo**" of "**Overige operators**" uit Nederland. (behalve 42/47LX6***, 47/55LX9***, 50/60PX9***)

- Druk op de **MENU/EXIT**-knop om terug te gaan naar normale tv-weergave.
- Druk op de **BACK**-knop om terug te gaan naar het vorige menuscherm.

HANDMATIG PROGRAMMA'S ZOEKEN

(IN ANALOGE MODUS)

Deze methode stelt u in staat handmatig af te stemmen op zenders en de zenders in de gewenste volgorde te rangschikken.

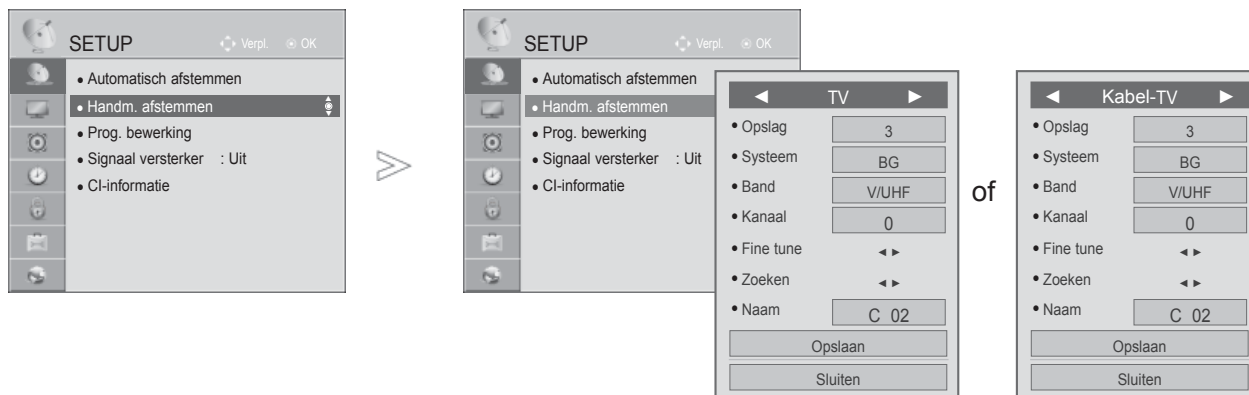

- 1 **SETUP** selecteren.
- 2 **Handm. afstemmen** selecteren.
- 3 Selecteer **TV** of **Kabel-TV**.
- 4 of Het gewenste programmanummer selecteren.
- 5 Een tv-systeem selecteren.

- 6 **VHF/UHF** of **Kabel** selecteren.
- 7 of Het gewenste programmanummer selecteren.
- 8 Zoeken starten.
- 9 **Opslaan** selecteren.

- Druk op de **MENU/EXIT**-knop om terug te gaan naar normale tv-weergave.
- Druk op de **BACK**-knop om terug te gaan naar het vorige menuscherm.

- Voer in **Systeem vergrend.** 'Aan' een wachtwoord van vier cijfers in met de cijfertoetsen.
- **L** : SECAM L/L' (Frankrijk)
- **BG** : PAL B/G, SECAM B/G (Europa/Oost-Europa/Azië/Nieuw-Zeeland/Midden-Oosten/Afrika)
- **I** : PAL I (Verenigd Koninkrijk /Ierland/Hong Kong/Zuid-Afrika)
- **DK** : PAL D/K, SECAM D/K (Oost-Europa/China/Afrika/CIS)
- Als u nog een kanaal wilt opslaan, herhaalt u stappen 4 t/m 9.

BEDIENING VOOR TV KIJKEN/ PROGRAMMERING



■ Naam aan zender toewijzen

U kan ook aan elk programmanummer een zendernaam van vijf tekens toekennen.

- 1 **SETUP** selecteren.
- 2 **Handm. afstemmen** selecteren.
- 3 Selecteer **TV** of **Kabel-TV**.
- 4 **Naam** selecteren.

- Selecteer de positie en kies het tweede teken enzovoort. U kunt de letters A t/m Z, de cijfers 0 t/m 9, +/- en spaties gebruiken.
- 5 Selecteer de positie en kies het tweede teken enzovoort.
 - 6 **Sluiten** selecteren.
 - 7 **Opslaan** selecteren.

■ Fijnafstemming

Normaliter is fijnafstemming alleen noodzakelijk bij een slechte ontvangst.

- 1 **SETUP** selecteren.
- 2 **Handm. afstemmen** selecteren.
- 3 Selecteer **TV** of **Kabel-TV**.
- 4 **Fine tune** selecteren.
- 5 Fijnafstemming voor het mooiste beeld en geluid.
- 6 **Opslaan** selecteren.

- Druk op de **MENU/EXIT**-knop om terug te gaan naar normale tv-weergave.
- Druk op de **BACK**-knop om terug te gaan naar het vorige menuscherm.

FIJNAFSTEMMING

Als een programmanummer wordt overgeslagen, betekent dit dat u het niet kunt selecteren met de knop P ^ v wanneer u tv kijkt.

Als u het overgeslagen programma wilt selecteren, voert u het betreffende nummer direct met de cijfertoetsen in of selecteert u dit nummer in het menu Programme Edit (Programma bewerken).

Met deze functie kunt u de opgeslagen programma's overslaan.

U kunt het programmanummer wijzigen met behulp van de "Verplaatsen" functie, indien "Automatische Nummering" niet aangevinkt is bij het opstarten van Automatisch afstemmen.

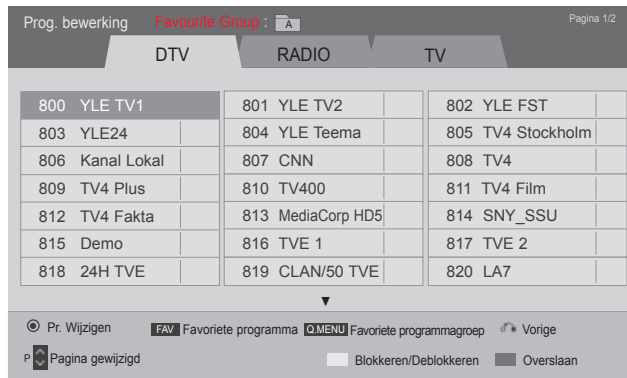

of

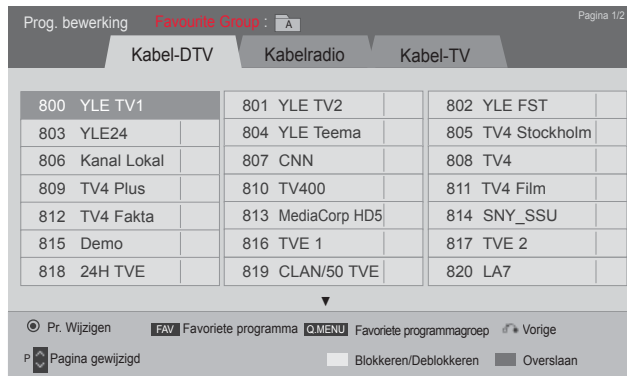



- 1 **SETUP** selecteren.
- 2 **Prog. bewerking** selecteren.
- 3 **Prog. bewerking** invoeren.
- 4 Een programma selecteren dat u wilt opslaan of overslaan.

- Druk op de **MENU/EXIT**-knop om terug te gaan naar normale tv-weergave.
- Druk op de **BACK**-knop om terug te gaan naar het vorige menuscherm.

BEDIENING VOOR TV KIJKEN/ PROGRAMMERING



IN DTV/RADIO-MODUS

■ Een programmanummer overslaan

-  Een programmanummer selecteren dat u wilt overslaan.
-  **BLAUW** Draai het programmanummer naar blauw.
-  **BLAUW** Vrijgeven.

- Wanneer een programmanummer wordt overgeslagen, betekent dit dat u het niet langer kan selecteren met de toetsen **P** ^ v tijdens de normale TV-bediening.
- Als u het overgeslagen programma wilt selecteren, voert u het betreffende nummer direct met de cijfertoetsen in of selecteert u dit nummer in het menu Programme Edit (Programma bewerken) of de EPG.

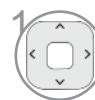
■ Programmanummers vastleggen

-  Selecteer een programmanummer dat u wilt vastleggen.
-  **GEEL** Maak het programmanummer geel.
-  **GEEL** Vrijgeven.



- U kunt het als Lock programma registreren ook als het **Systeem vergrend** uitgeschakeld is.

IN TV-MODUS

Met deze functie kan u opgeslagen programma's wissen of overslaan.



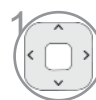

U kunt tevens een aantal kanalen verplaatsen en andere programmanummers gebruiken.

■ Een programma wissen



-  Een programmanummer selecteren dat u wilt wissen.
-  **ROOD** Draai het programmanummer naar rood.

- Het geselecteerde programma wordt gewist en alle volgende programma's schuiven één positie op naar boven.

■ Een programma verplaatsen

-  Een programmanummer selecteren dat u wilt verplaatsen.
-  **GROEN**  Draai het programmanummer naar groen.
-  **GROEN** Vrijgeven.

■ Een programmanummer overslaan

- 1  Een programmanummer selecteren dat u wilt overslaan.
- 2  **BLAUW** Draai het programmanummer naar blauw.
- 3  **BLAUW** Vrijgeven.



- Wanneer een programmanummer wordt overgeslagen, betekent dit dat u het niet langer kan selecteren met de toetsen **P** ^ v tijdens de normale TV-bediening.
- Als u het overgeslagen programma wilt selecteren, voert u het betreffende nummer direct met de cijfertoetsen in of selecteert u dit nummer in het menu Programme Edit (Programma bewerken) of de EPG.

■ Automatisch sorteren

- 1   Start Auto Sort.

- Nadat u Automatisch Sorteren eenmaal hebt gestart kunt u geen programma's meer bewerken.



■ Programmanummers vastleggen

- 1  Selecteer een programmanummer dat u wilt vastleggen.
- 2  **GEEL** Maak het programmanummer geel.
- 3  **GEEL** Release.

- U kunt het als Lock programma registreren ook als het **Systeem vergrend** uitgeschakeld is.

■ Favoriet programma selecteren

Favoriete programma's is een handige functie waarmee u snel gewenste programma's kunt scannen zonder te wachten de tv alle tussenliggende programma's heeft gescand.

- 1  Selecteer uw gewenste programma.
- 2  Voeg het betreffende programma toe aan de Favourite-lijst van de huidige Favourite-groep.
- 3  Vrijgeven.

BEDIENING VOOR TV KIJKEN/ PROGRAMMERING

■ Favourite-programmagroep selecteren



1 Selecteer uw gewenste programma.



2 Toon een popup-venster waar de Favouritegroep kan worden gewijzigd.



3 Selecteer een Favourite-groep.

SIGNAAL VERSTERKER

Schakel de functie Signaal versterker over op Aan (Ingeschakeld) als de ontvangst slecht is. Selecteer "Uit" indien het signaal sterk is.

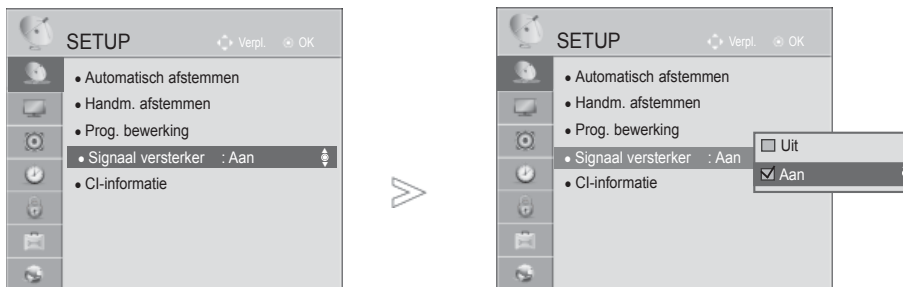

-   **SETUP** selecteren.
-   **Signaal versterker** selecteren.
-   **Aan of Uit** (Uitgeschakeld).
-  Opslaan.

- Druk op de **MENU/EXIT**-knop om terug te gaan naar normale tv-weergave.
- Druk op de **BACK**-knop om terug te gaan naar het vorige menuscherm.

BEDIENING VOOR TV KIJKEN/ PROGRAMMERING

CI-INFORMATIE (COMMON INTERFACE)

Met deze functie kunt u een aantal gescrambelde services (betaalservices) bekijken. Als u de CI-module verwijdert, kunt u geen betaalservices bekijken.

Wanneer de module in de CI-sleuf wordt geplaatst, kunt u het modulmenu oproepen.

Neem contact op met uw dealer als u een module en smartcard wilt aanschaffen. Voorkom het herhaaldelijk plaatsen en verwijderen van een CI-module. Hierdoor kan een storing ontstaan. Wanneer de tv wordt ingeschakeld nadat een CI-module is geplaatst, hebt u wellicht geen uitgangsvermogen van het geluid.

De oorzaak kan incompatibiliteit met de CI-module en de smartcard zijn.

CI-functies worden mogelijk niet ondersteund al naar gelang de uitzendingen in het betreffende land.

Zorg er bij gebruik van een CAM (Conditional Access Module) voor dat deze volledig voldoet aan de vereisten van DVB-CI of CI Plus.

Door een abnormale werking van CAM(Conditional Access Module) kan het beeld verslechteren.

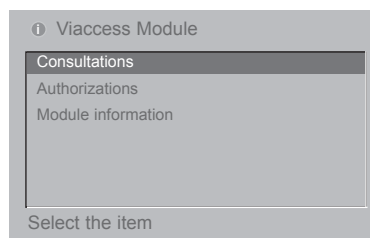
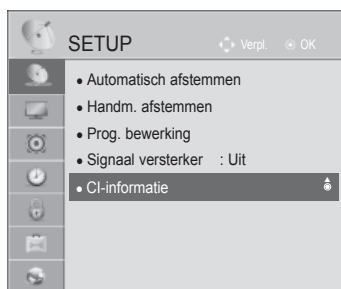

- Dit schermmenu is alleen ter illustratie bedoeld en de menuopties en schermindeling verschillen per leverancier van digitale betaalservices.
- U kunt het menuscherm en de service voor de gemeenschappelijke interface (CI, Common Interface) laten wijzigen door uw leverancier.



1 **SETUP** selecteren.



2 **CI-informatie** selecteren.



3 Het gewenste onderwerp weergeven. Informatie over de module, smartcard, taal, downloaden van software e.d.



4 Opslaan.

- Druk op de **BACK /EXIT**-knop om terug te gaan naar het vorige menuscherm.

SOFTWARE UPDATE

U kunt de TV bijwerken met de nieuwste software om de productopties te vergroten en/of om nieuwe functies toe te voegen.

U kunt de software bijwerken door de TV rechtstreeks te verbinden met de software-updateserver.

De functie Software Update (Software-update) werkt wellicht niet goed afhankelijk van uw internetomgeving. In dat geval kunt u de nieuwste software ophalen bij een geautoriseerde klantenservice van LG Electronics en vervolgens uw TV updaten.

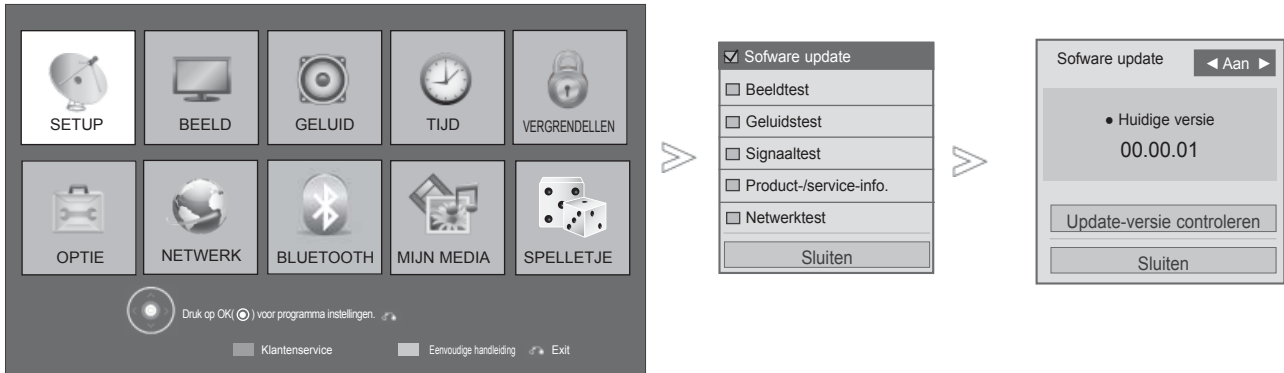

1 **MENU** **ROOD** Selecteer **Klantenservice**.

2 **UP/DOWN** Software update selecteren.

Aan of Uit (Uitgeschakeld).
• Als u Aan, selecteert, wordt een bevestigingsvenster weergegeven met de mededeling dat er nieuwe software is gevonden.

3 **OK** Opslaan.

• Gebruik de optie **Check Update Version (Update-versie controleren)** om de nieuwste software op de netwerkserver handmatig te updaten.

- Druk op de **MENU/EXIT**-knop om terug te gaan naar normale tv-weergave.
- Druk op de **BACK**-knop om terug te gaan naar het vorige menu-scherm.

BEDIENING VOOR TV KIJKEN/ PROGRAMMERING

■ Wanneer u Software update instelt

Soms wordt het volgende menu op het tv-scherm weergegeven wanneer er informatie over bijgewerkte digitale software wordt verzonden.

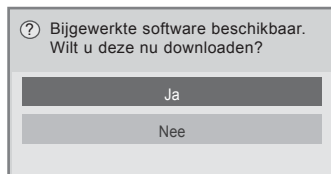

Eenvoudige Update: voor huidige update stream

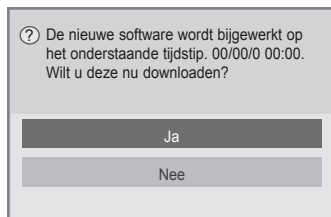

Geplande update: voor geplande update stream

Indien het menu Software Updat uitgeschakeld is, wordt er een bericht om dit te wijzigen naar inschakelen, getoond.

Als er nieuwe software beschikbaar is wanneer u met internet bent verbonden, wordt het volgende bericht weergegeven.

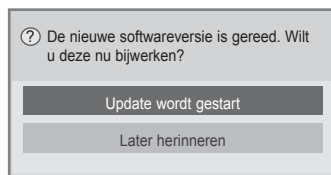

Het downloaden start als u **Yes (Ja)** selecteert.

U kunt de voortgangsstatus van het downloaden controleren in het software update-menu.

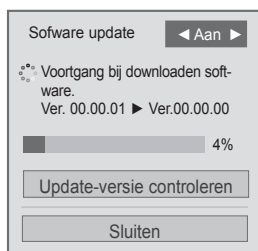

Als de download is voltooid, wordt de TV opnieuw gestart.

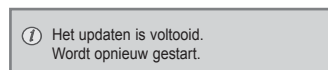

- Houd rekening met het volgende tijdens een software-update:
 - De stroomtoevoer van het toestel mag niet worden onderbroken.
 - Nadat de software is bijgewerkt kunt u de bijgewerkte softwareversie in het software update-menu bevestigen.
 - Het kan een uur duren om de software te downloaden, zorg er dus voor dat de stroom niet onderbroken wordt tijdens het downloaden.
- <Eenvoudige update, Update plannen>
 - De antenna mag niet worden verwijderd.
 - U kunt de software alleen in de standbymodus of in MUX met de Software Update Service downloaden en het downloaden stopt wanneer u de netkabel losmaakt of MUX weergeeft zonder de Software Update Service te gebruiken.
 - Wanneer u met de Software Update Service teruggaat naar de standby-modus of MUX wordt het downloaden van de software hervat vanaf het punt waar dit is gestopt.
- <Netwerkupdate>
 - Verbreek de verbinding met het netwerk niet wanneer de software wordt bijgewerkt.
 - Als er een nieuwe software-update beschikbaar is wanneer u NetCast opent, kunt u NetCast niet gebruiken zonder de software bij te werken.
 - U kunt NetCast niet openen wanneer de software wordt bijgewerkt.

Beeld/geluid testen

Deze functie is een functie voor klantenondersteuning die beeld- en geluidstesten kan uitvoeren.

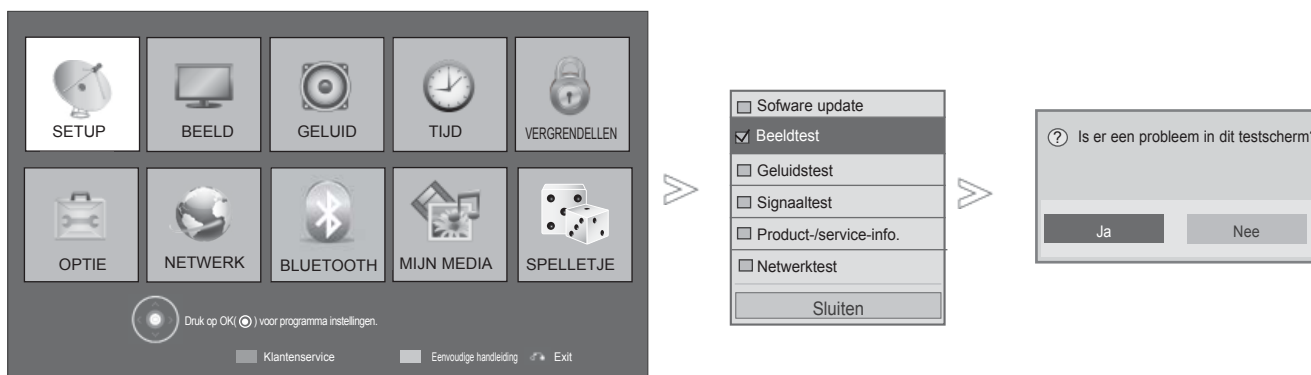

- 1 **ROOD** Selecteer **Klantenservice**.
- 2 Selecteer **Beeldtest** of **Geluidstest**.
- 3 Kies **Ja** of **Nee**.

- Druk op de **MENU/EXIT**-knop om terug te gaan naar normale tv-weergave.
- Druk op de **BACK**-knop om terug te gaan naar het vorige menuscherm.

BEDIENING VOOR TV KIJKEN/ PROGRAMMERING

BEELDTEST

Met deze functie kunt u de fabrikant, het model/type, het serienummer en de softwareversie bekijken. De gegevens en signaalsterkte van de ingeschakelde *MUX worden weergegeven. De signaalgegevens en servicenaam van de geselecteerde MUX worden weergegeven. (*MUX: Een hogere directory kanalen in digitale uitzending (een enkele MUX bevat meerdere kanalen.))

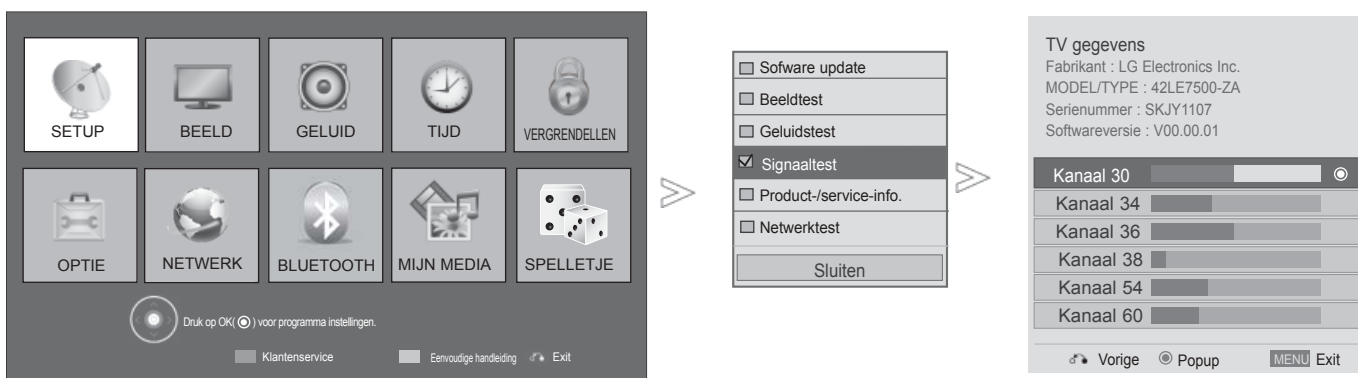

-  **ROOD** Selecteer **Klantenservice**.
-  Selecteer **Signaaltest**.
-  Fabrikant, model/type, serienummer en softwareversie weergeven.
-   Programma-informatie weergeven.

- Druk op de **MENU/EXIT**-knop om terug te gaan naar normale tv-weergave.
- Druk op de **BACK**-knop om terug te gaan naar het vorige menuscherm.

PRODUCT/SERVICE INFORMATIE

Deze functie is een functie voor klantenondersteuning waarmee u product/service-informatie en informatie van het Customer Service Center (Klantenondersteuningscentrum) kunt weergeven.

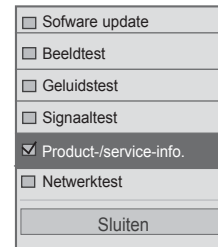

1 **MENU** **ROOD** Selecteer **Klantenservice**.

2 Selecteer **Product-/service-info..**

3 Model/type, softwareversie, serienummer, klantenservice en de startpagina worden getoond.

- Druk op de **MENU/EXIT**-knop om terug te gaan naar normale tv-weergave.
- Druk op de **BACK**-knop om terug te gaan naar het vorige menuscherm.

NETWERKTEST

Controleer de netwerkstatus.

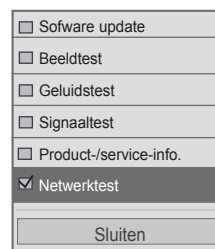

1 **MENU** **ROOD** Selecteer **Klantenservice**.

2 Selecteer **Network Test**.

3 Controleer de netwerkstatus.

- Druk op de **MENU/EXIT**-knop om terug te gaan naar normale tv-weergave.
- Druk op de **BACK**-knop om terug te gaan naar het vorige menuscherm.

BEDIENING VOOR TV KIJKEN/ PROGRAMMERING



EENVOUDIGE HANDLEIDING

U kunt eenvoudig en effectief de TV informatie openen door het bekijken van een eenvoudige handleiding op de TV.



■ Het beeld op uw tv kan afwijken van deze afbeelding.



-  **GROEN** Selecteer **Eenvoudige handleiding**.
-  Selecteer het gedeelte van de handleiding die u wilt bekijken.

- **ROOD**: ga naar de pagina **Index**.
- **BLAUW**: speel de **Eenvoudige handleiding** automatisch of handmatig af.

• Druk op de **EXIT**-knop om terug te gaan naar normale tv-weergave.

PROGRAMMALIJST OPVRAGEN

U kan controleren welke programma's in het geheugen zijn opgeslagen door de programmatabel weer te geven.

Korte woordenlijst
 Weergegeven bij een geblokkeerd programma.

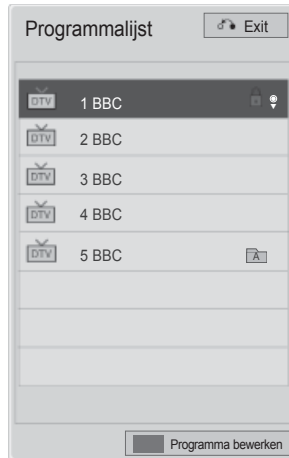



■ De programmatabel weergeven

1  **Programmalijsjt weergeven.**

- Mogelijk staan sommige programma's in het blauw. Dit zijn programma's die zijn ingesteld om te worden overgeslagen door de functie automatische programmering of in de programmabewerkingsfunctie.
- Sommige programma's worden in de tabel weergegeven met hun kanaalnummer. Dit zijn programma's waaraan geen zenderaam is toegekend.

 **Schakel Programme Edit (Pogramma bewerken) in.**

■ Een programma selecteren in de programmatabel

- 1  Een programma selecteren.
- 2  Naar het gekozen programmanummer overschakelen.

 De modus zal gewisseld worden tussen tv, DTV, en Radio vanuit het programma waar u momenteel naar kijkt.

BEDIENING VOOR TV KIJKEN/ PROGRAMMERING

■ Bladeren door de programmatafel



1 Door- en terugbladeren.



2 Naar normaal tv-kijken teruggaan.

■ De lijst met favoriete programma's tonen



1 De lijst met favoriete programma's tonen



Schakel Programme Edit (Programma bewerken) in.



Het huidige kanaal wordt geregistreerd of geannuleerd als voorkeurskanaal in de momenteel geselecteerde groep.



De Favourite groep wordt gewijzigd.

INGANGEN

HDMI en AV1 (SCART) kunnen door een detectiepool worden herkend en zo worden geactiveerd, echter alleen wanneer een extern apparaat spanning levert.

Door de TV/RAD-knop te gebruiken kunt u overschakelen van de externe ingang naar de radiofrequente (RF) ingang en naar het laatst bekeken programma in de DTV/RADIO/TV-modus.

- Het beeld op uw tv kan afwijken van deze afbeelding.

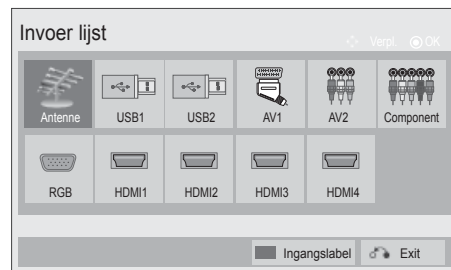

De ingangsbron selecteren.

- **Antenne of Kabel** : Selecteer deze wanneer u DTV/RADIO/TV kijkt.
- **USB** : Selecteer deze optie wanneer het gebruiken van usb van de connector afhankelijk is.
- **AV** : Selecteer deze wanneer u beeld en geluid afkomstig een videorecorder of externe apparatuur bekijkt.
- **Component** : Selecteer deze optie wanneer het gebruik van een dvd-recorder/speler of digitale set-top box van de aansluiting afhankelijk is.
- **RGB** : Selecteer deze optie wanneer het gebruik van een pc van de aansluiting afhankelijk is.
- **HDMI** : Selecteer deze optie wanneer het gebruik van dvd, pc of digitale set-top box van de aansluiting afhankelijk is.



BEDIENING VOOR TV KIJKEN/ PROGRAMMERING

INGANGSLABEL

Selecteert een label voor elke inputbron.

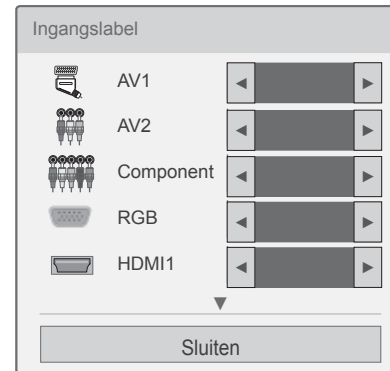
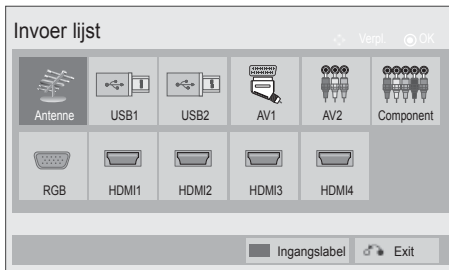
- Het beeld op uw tv kan afwijken van deze afbeelding.

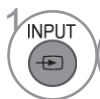

- 1  **BLAUW** Ingangslabel selecteren.
- 2  De bron selecteren.
- 3  Het label selecteren.

- Druk op de **MENU/EXIT**-knop om terug te gaan naar normale tv-weergave.
- Druk op de **BACK**-knop om terug te gaan naar het vorige menu scherm.





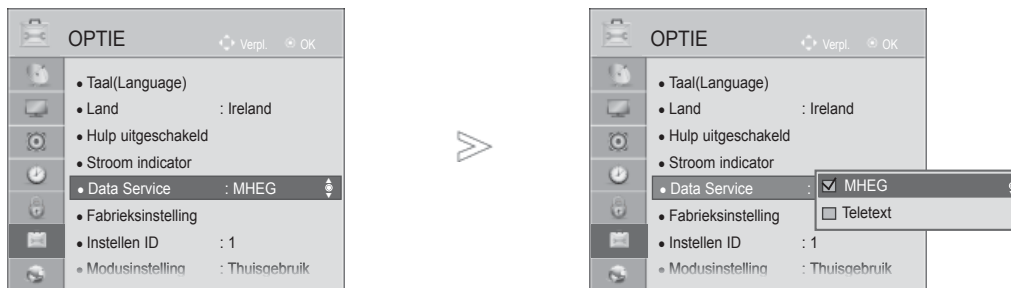

DATA SERVICE

(Dit menu is alleen geschikt in Ierland.)

Deze functie stelt gebruikers in staat te kiezen tussen **MHEG(digitale teletext)** en **Teletext** als ze beide op hetzelfde moment bestaan.

Als er slechts één van hen bestaat, is **MHEG** of **Teletext** geschikt, welke optie u ook hebt gekozen.



-   **OPTIE** selecteren.
-   **Data Service** selecteren.
-   **MHEG** of **Teletext**.
(Uitgeschakeld).
-  Opslaan.

- Druk op de **MENU/EXIT**-knop om terug te gaan naar normale tv-weergave.
- Druk op de **BACK**-knop om terug te gaan naar het vorige menuscherm.

BEDIENING VOOR TV KIJKEN/ PROGRAMMERING

MHP-service

(Alleen bij 32/37/42LE48**, 32/37/42/47/55LE58**, 32/37/42/47/55LE78**, 42/47LE7380, 42/47/55LE88**, 32/37/42LD48**, 32/37/42/47/55LD68**, 32/42/47LD78**, 32/37/42LD88**, 42/47LX68**, 47/55LX98**, 32/37/42/47/55LV5380, 50/60PK78**, 50/60PK98**, 50/60PX98**)

(Dit menu is alleen ingeschakeld in Italië, MHP-services in de overige landen werken mogelijk niet goed.)

Deze functie is de automatische startfunctie van MHP, de Italiaanse data-uitzender..

Te gebruiken in het kanaal waar ook het MHP-sigitaal wordt uitgezonden.

De functie voor datazenders werkt mogelijk niet naar behoren vanwege de situatie in het uitzendstation.

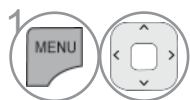
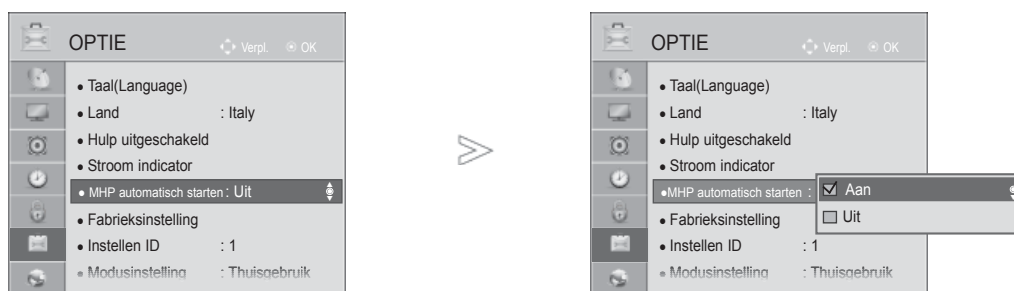

OPTIE selecteren.

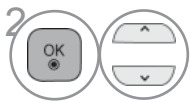

Selecteer **MHP automatisch starten**.

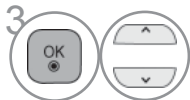

Aan of **Uit** (Uitgeschakeld).



- Druk op de **MENU/EXIT**-knop om terug te gaan naar normale tv-weergave.
- Druk op de **BACK**-knop om terug te gaan naar het vorige menuscherm.

■ Als MHP Auto Start is ingesteld op Aan

1  Geef de **MHP** weer.

■ Als MHP Auto Start is ingesteld op Uit

1  Geef de **MHP-toepassingslijst** weer.

2   Selecteer uw gewenste MHP-uitzending.

- Druk op de **EXIT**-knop om terug te gaan naar normale tv-weergave.
- Druk op de **BACK**-knop om terug te gaan naar het vorige menuscherm.

BEDIENING VOOR TV KIJKEN/ PROGRAMMERING

SIMPLINK

Werkt alleen bij het apparaat met logo SIMPLINK.
Controleer het logo SIMPLINK.

Het is mogelijk dat de tv niet normaal werkt als de HDMI-CEC functie in combinatie met een apparaat van een ander merk wordt gebruikt.

Hiermee kunt u overige av-apparaten op de tv aansluiten en bedienen via een HDMI-kabel. Verdere kabelaansluitingen en instellingen zijn niet nodig.
Selecteer Uit in het menu als u SIMPLINK niet wilt gebruiken.

De functie SIMPLINK wordt niet ondersteund in draadloze externe uitvoermodus.



-  Geef de **SIMPLINK** weer.
-  **Aan of Uit**
(Uitgeschakeld).
-  Opslaan.

- Druk op de **MENU/EXIT**-knop om terug te gaan naar normale tv-weergave.
- Druk op de **BACK**-knop om terug te gaan naar het vorige menu scherm.

Het Home Theater aansluiten met het SIMPLINK logo.

- 1 Sluit de **HDMI/DVI IN 1(DVI)**, **HDMI/DVI IN 2**, **HDMI/DVI IN 3** of **HDMI IN 4** (behalve 32/37/42LD4***, 32/37/42/47/55LD6***, 32/42/47LD7***, 32/37/42LD8***) terminal op de achterkant van de TV en de HDMI uitvoerterminal van het Home Theater aan met behulp van de HDMI kabels.
- 2 Sluit de Digitale Audio uitvoerterminal aan de achterkant van de tv en de digitale audio invoerterminal van het Home Theater aan met behulp van optische kabels.
- 3 Selecteer Home Theater in het uidspreker-menu door te drukken op de **SIMPLINK** knop.

▶ Na selecteren of gebruiken van de media van het apparaat met de functie Thuis theater, wordt de luidspreker automatisch geschakeld naar de HT Luidspreker (luisteren naar het thuis theater).

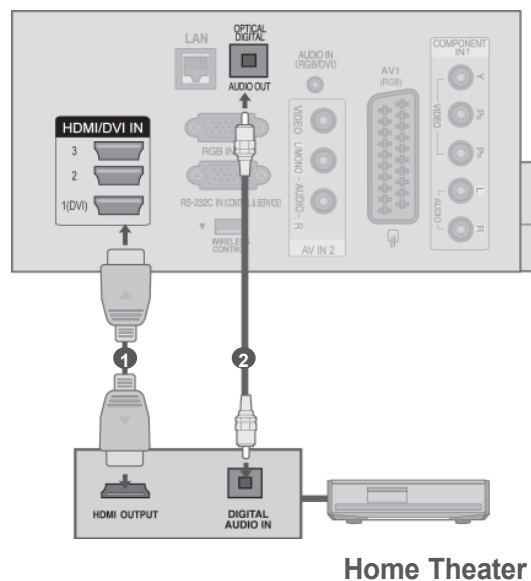

OPMERKINGEN

- ▶ Sluit HDMI/DVI IN of HDMI IN terminal van de tv aan op de terminal (HDMI terminal) van het SIMPLINK toestel met behulp van de HDMI kabel.
- ▶ Indien de invoerbron is verbonden met de andere via de INPUT knop van de afstandsbediening of anders, stopt het apparaat dat functioneert met de SIMPLINK.

BEDIENING VOOR TV KIJKEN/ PROGRAMMERING

SIMPLINK -functies

Afspelen

Door het indrukken van de knoppen \wedge \vee \langle \rangle , OK, \blacktriangleright , \blacksquare , II, \blacktriangleleft en \blacktriangleright kunt u de aangesloten audio-videoapparaten aansturen.

Direct afspelen

Nadat u de av-apparatuur op het toestel hebt aangesloten, kunt u de apparatuur direct bedienen en media afspelen zonder dat u nog iets hoeft in te stellen.

Av-apparatuur selecteren

U kunt een av-apparaat selecteren waarmee u wilt afspelen.

Alle apparatuur uitschakelen

Alle aangesloten apparaten worden uitgeschakeld wanneer u de tv uitschakelt.

Audio-out omschakelen

U kunt de audio-out eenvoudig omschakelen.

Sync Power ingeschakeld

Indien de apparatuur met Simplink functie op de aangesloten HDMI terminal start met afspelen, zal de tv automatisch wijzigen naar de ingeschakelde modus.

* Deze functie is niet beschikbaar voor apparaten die met een HDMI-kabel op de tv zijn aangesloten maar geen ondersteuning bieden voor Simplink

Opmerking: om SIMPLINK te gebruiken, moet u een High Speed HDMI-kabel met *CEC-functie gebruiken. (*CEC: Consumer Electronics Control (Consumenten Elektronica Controle)).

SIMPLINK-menu

Druk op de knop $\wedge \vee \langle \rangle$ en vervolgens op de knop OK om de gewenste SIMPLINK-bron te selecteren.

- 1 **Tv kijken** : Naar het vorige tv-kanaal ongeacht de huidige modus.
- 2 **DISC afspelen** : Aangesloten schijven selecteren en weergeven.
Wanneer meerdere disks beschikbaar zijn, wordt het apparaattype van de disks onderaan het scherm weergegeven.
- 3 **VCR afspelen** : De aangesloten videorecorder bedienen.
- 4 **HDD-opnames afspelen** : Opnames van de vaste schijf afspelen en bedienen.
- 5 **Audio-out naar thuisbioscoop/Audio-out naar tv**: Selecteer Home theatre (thuisbioscoop) of TV speaker (tv-luidspreker) voor Audio-out.



- Thuis theater: Één tegelijkertijd ondersteund.
- DVD, Recorder: Maximaal drie (alleen 32/37/42LD4***, 32/37/42/47/55LD6***, 32/42/47LD7***, 32/37/42LD8***), vier (alleen 32/37/42LE4***, 32/37/42/47/55LE5***, 32/37/42/47/55LE7***, 42/47/55LE8***, 42/47LX6***, 47/55LX9***, 32/37/42/47/55LV5***, 50/60PK5**, 50/60PK7***, 50/60PK9***, 50/60PX9***) tegelijkertijd ondersteund.
- VCR: Één tegelijkertijd ondersteund.

BEDIENING VOOR TV KIJKEN/ PROGRAMMERING

AV MODE (AUDIO-VIDEOMODUS)

Wanneer u audio-video-apparaten op een externe ingang aansluit kunt u de optimale beeld- en geluid-sweergave selecteren.

Uit	Uitschakelen van de AV MODUS.
Bioscoop of THX Bioscoop	Optimaliseren van video en audio voor het kijken naar films.
Sport	Optimaliseren van video en audio voor het kijken naar sportevenementen.
Game	Optimaliseren van video en audio voor het spelen van spellen.

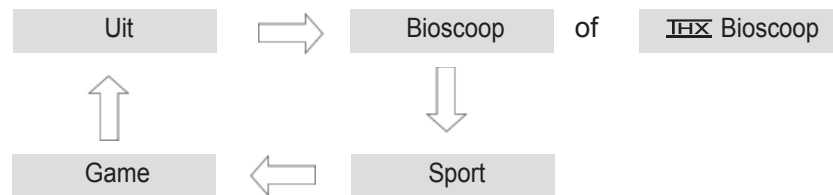

1 Druk enige malen achtereen op de knop **AV MODE** (Audio-videomodus) om de gewenste bron te kiezen.



- Als u in de audio-videomodus de optie **Bioscoop** of **THX Bioscoop** kiest, wordt **Bioscoop** of **THX Bioscoop** zowel in het menu **BEELD** als **GELUID** voor de beeld- en geluidsinstellingen geselecteerd.
- Als u in de audio-videomodus “**Uit**” selecteert, worden de oorspronkelijke instellingen voor beeld en geluid geselecteerd.
- Als u een videogame speelt op de PlayStation of Xbox, wordt het aanbevolen de **Game** modus te gebruiken.
- Wanneer de **Game**-modus is ingesteld, worden de functies die met beeldkwaliteit samenhangen geoptimaliseerd tijdens het spelen van games.

Initialiseren (De oorspronkelijke fabrieksinstellingen herstellen)

Deze functie initialiseert alle instellingen. Maar de instellingen  Dag en  Nacht van de Beeldmodus kunnen niet geïnitieerd worden.

Het is nuttig om het product te initialiseren of indien u naar een andere stad of ander land verhuist.

U moet de Initialiseren instellingen opnieuw opstarten zodra het herstellen van de fabrieksinstellingen voltooid is.

Indien het menu Vergrendel Systeem ingeschakeld is, verschijnt het bericht om het wachtwoord in te voeren.

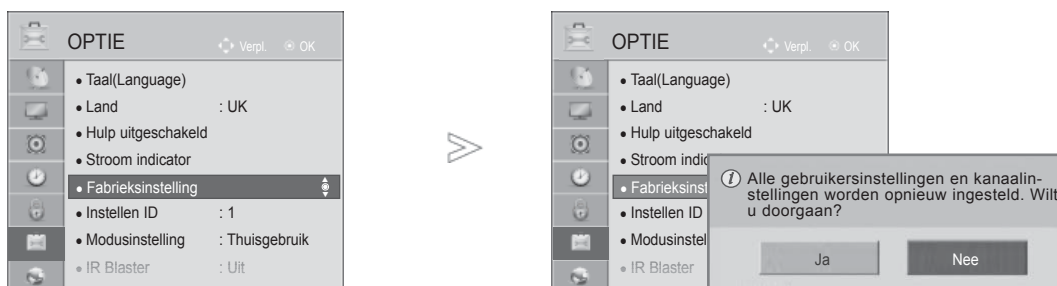

- 1   **OPTIE** selecteren.
- 2   **Fabrieksinstelling** selecteren.
- 3   **Ja** selecteren.
- 4  Start herstellen fabrieksinstellingen.





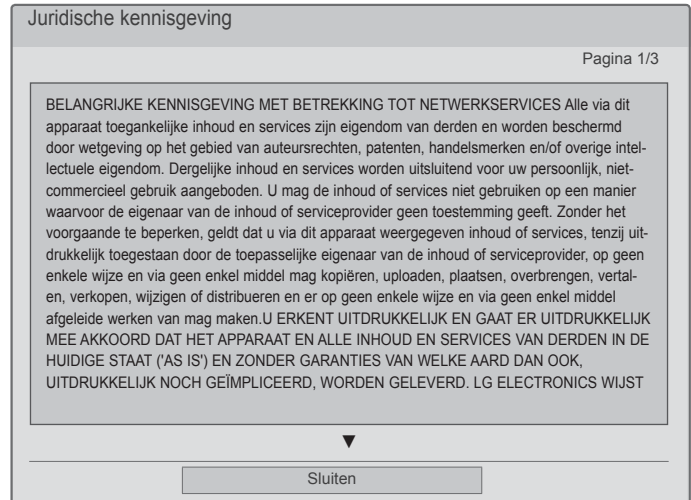

• Indien u bij een ingeschakeld Vergrendel Systeem uw wachtwoord vergeet, drukt u op '0', '3', '2', '5' op de afstandsbediening.

- Druk op de **MENU/EXIT**-knop om terug te gaan naar normale tv-weergave.
- Druk op de **BACK**-knop om terug te gaan naar het vorige menuscherm.

NETCAST

Juridische kennisgeving



-   Selecteer **NETWERK**.
-   Selecteer **Juridische kennisgeving**.
-   Lees de juridische kennisgeving.

- Druk op de **MENU/EXIT**-knop om terug te gaan naar normale tv-weergave.

BELANGRIJKE KENNISGEVING MET BETREKKING TOT NETWERKSERVICES

Alle via dit apparaat toegankelijke inhoud en services zijn eigendom van derden en worden beschermd door wetgeving op het gebied van auteursrechten, patenten, handelsmerken en/of overige intellectuele eigendom. Dergelijke inhoud en services worden uitsluitend voor uw persoonlijk, niet-commercieel gebruik aangeboden. U mag de inhoud of services niet gebruiken op een manier waarvoor de eigenaar van de inhoud of serviceprovider geen toestemming geeft. Zonder het voorgaande te beperken, geldt dat u via dit apparaat weergegeven inhoud of services, tenzij uitdrukkelijk toegestaan door de toepasselijke eigenaar van de inhoud of serviceprovider, op geen enkele wijze en via geen enkel middel mag kopiëren, uploaden, plaatsen, overbrengen, vertalen, verkopen, wijzigen of distribueren en er op geen enkele wijze en via geen enkel middel afgeleide werken van mag maken.

U ERKENT UITDRUKKELIJK EN GAAT ER UITDRUKKELIJK MEE AKKOORD DAT HET APPARAAT EN ALLE INHOUD EN SERVICES VAN DERDEN IN DE HUIDIGE STAAT ('AS IS') EN ZONDER GARANTIES VAN WELKE AARD DAN OOK, UITDRUKKELIJK NOCH GEÏMPliceEERD, WORDEN GELEVERD. LG ELECTRONICS WIJST ALLE GARANTIES EN VOORWAARDEN MET BETREKKING TOT INHOUD EN SERVICES, HETZIJ UITDRUKKELIJK, HETZIJ GEÏMPliceEERD, MET INBEGRIp VAN, MAAR NIET BEPERKT TOT, GARANTIES VAN VERKOOPBAARHEID, VOLDOENDE KWALITEIT, GESCHIKTHEID VOOR EEN BEPAALD DOEL EN NIET-INBREUKMAKENDHEID OP RECHTEN VAN DERDEN, UITDRUKKELIJK AF. LG GARANDEERT DE NAUWKEURIGHEID, GELDIGHEID, TIJDIGHEID, WETTELIJKHEID OF VOLLEDIGHEID VAN VIA DIT APPARAAT BESCHIKBAAR GEMAAKTE INHOUD OF SERVICES NIET EN GARANDEERT NIET DAT HET APPARAAT OF SERVICES AAN UW VEREISTEN VOLDOEN, OF DAT WERKING VAN HET APPARAAT OF SERVICES ONONDERBROKEN OF VRIJ VAN FOUTEN ZAL ZIJN. ONDER GEEN ENKELE OMSTANDIGHEID, MET INBEGRIp VAN NALATIGHEID, ZAL LG AANSPRAKELIJK ZIJN, UIT HOOFDE VAN CONTRACT OF BEHANDELING, VOOR DIRECTE, INDIRECTE, INCIDENTELE OF SPECIALE SCHADE OF GEVOLGSCHADE, OF ANDERE SCHADE VOORTVLOEIEND UIT INFORMATIE OPGENOMEN IN OF DOOR U OF DERDEN GEBRUIKTE INHOUD OF SERVICES, ZELFS INDIEN LG OP DE HOOGTE WAS GEBRACHT VAN DE MOGELIJKHEID VAN DERGELIJKE SCHADE.

Services van derden kunnen te allen tijde zonder kennisgeving worden gewijzigd, opgeschort, verwijderd, beëindigd of onderbroken en de toegang kan worden beëindigd, en LG doet geen verklaring en geeft geen garantie dat inhoud of services gedurende een bepaalde periode beschikbaar zullen blijven. Inhoud en services worden door derden overgebracht via netwerken en overdrachtsfaciliteiten waarover LG geen controle heeft. LG kan in alle gevallen en zonder kennisgeving of aansprakelijkheid limieten stellen aan het gebruik van of toegang tot bepaalde services of inhoud. LG wijst uitdrukkelijk elke verantwoordelijkheid of aansprakelijkheid voor wijzigingen in of niet meer toegankelijke, verwijderde of opgeschorte via dit apparaat beschikbaar gestelde inhoud of services af.

LG is verantwoordelijk noch aansprakelijk voor klantenservice met betrekking tot de inhoud en services. Vragen of verzoeken om service met betrekking tot de inhoud of services dienen rechtstreeks bij de respectieve aanbieders van de inhoud en services worden ingediend.

NETCAST

Netcast-menu

Deze services worden verleend door een aparte contentprovider.

Inhoud kan worden gewijzigd of gewist, afhankelijk van de provider.

Alle door de serviceprovider geleverde inhoud kan te allen tijde worden gewijzigd, met inbegrip van, maar niet beperkt tot, verwijdering van inhoud. Met vragen of problemen met betrekking tot de inhoud kunt u de website van de serviceprovider raadplegen voor de recentste informatie. LGE is niet verantwoordelijk voor door de serviceprovider geleverde inhoud of voor wijzigingen met betrekking tot dergelijke content.

Bezoek de website van de contentprovider voor specifieke informatie over hun services.

(Let op: bepaalde inhoud wordt wellicht niet geleverd afhankelijk van de contentprovider).

De NetCast-menubron kan per land verschillen.

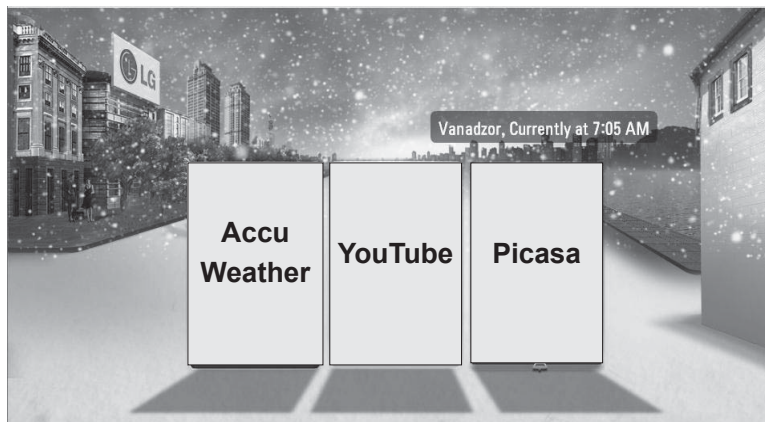

1 Selecteer de menuoptie **NETCAST**.



2 Geniet van **AccuWeather**, **Picasa** of **YouTube**.

! OPMERKINGEN

- ▶ De lijst met video's die op de tv zijn opgezocht kan afwijken van de lijst die met een webbrowser op een pc is opgezocht.
- ▶ De instellingen van deze tv hebben geen effect op de afspreekwaliteit van YouTube.
- ▶ Het afspelen van video's kan worden gepauzeerd of gestopt, of de videogegevens kunnen in een buffer worden opgeslagen; de mogelijkheden zijn vaak afhankelijk van uw breedbandsnelheid. Wij raden een minimale verbindingssnelheid van 1,5 Mbps aan. Voor de beste afspreekwaliteit is een verbindingssnelheid van 4,0 Mbps vereist. Soms kan uw breedbandsnelheid variëren op basis van de netwerkomstandigheden van uw internetprovider. Neem contact op met uw internetprovider als u problemen hebt om een snelle verbinding in stand te houden die betrouwbaar is of wanneer u de verbindingssnelheid wilt verhogen. Veel internetproviders bieden verschillende opties voor breedbandsnelheid aan.
- ▶ Ga voor de handleiding van de contentprovider naar <http://www.lg.com>.
- ▶ Klik voor de activeringsmethode van Orange of maxdome op Orange, maxdome in de cd-handleiding (alleen in het Frans en Duits).
- ▶ Voor services waarbij u zich dient aan te melden, gaat u via de pc naar de desbetreffende service op de website en meldt u zich aan via de TV om van allerlei extra functies te profiteren.
- ▶ Wanneer u de gewenste woonplaats invoert in Instellen door op de rode knop te drukken, wordt de achtergrond van NetCast ingesteld op het weer van de geselecteerde plaats.
- ▶ Als er gedurende 2 minuten geen gebruikersactie is nadat het beeld of de video op het scherm is blijven hangen, wordt automatisch de schermbeveiliging geactiveerd om te voorkomen dat het beeld in het scherm brandt. (alleen plasma-TV)

- Druk op de **rode** knop om het weer van een bepaald gebied te selecteren.
- Druk op de **EXIT**-knop om terug te gaan naar normale tv-weergave.

YOUTUBE

YouTube is een website voor het delen van video's waar gebruikers videoclipen kunnen uploaden, bekijken en delen.

YouTube-schermincomponenten

- ① YouTube-menu
- ② Lijst met video's



Stel het optiemenu in.



Terug naar Netcast-menu.



Terug naar TV-kijken.

! OPMERKINGEN







- ▶ Als u op de Q.menu-knop drukt wanneer een Youtube-video wordt afgespeeld in de volledige modus, kunt u de video-opties instellen.

NETCAST

YouTube-servicemenu

- **Home:** U kunt de video in real-time bekijken.
- **Aanbevolen video's:** de lijst met aanbevolen video's wordt weergegeven.
- **Populair:** de lijst met best beoordeelde video's van de YouTube-server wordt weergegeven.
- **Meest bekeken:** de lijst met meest bekeken video's wordt weergegeven.
- **Zoeken:** Het toetsenblok-/toetsenbordmenu wordt weergegeven.
- **Geschiedenis:** de lijst met video's die u eerder hebt afgespeeld, wordt afgebeeld. Er kunnen maximaal 20 video's worden opgeslagen.
- **Favorieten:** in de aanmeldingsstatus wordt in dit menu de lijst met video's weergegeven die is samengesteld op de YouTube-server met uw account (sommige video's verschijnen wellicht niet op de lijst met favorieten zelfs als deze video's op de server zijn gerangschikt).
- **Aanmelden (Afmelden):** Geeft het toetsenbordmenu weer voor het aanmelden of keert terug naar de afmeldingsstatus .

De afstandsbediening gebruiken

	Hiermee stopt u de video en kunt u de lijst met gerelateerde video's weergeven.
	Hiermee pauzeert u de video wanneer deze wordt afgespeeld.
	Hiermee speelt u de geselecteerde video af.
	Hiermee spoelt u de video vooruit of achteruit.
	Stel het optiemenu in.
	Terug naar Netcast-menu.
	Terug naar TV-kijken.





AccuWeather

AccuWeather is het programma waarmee het weer kan worden bekeken in de door de gebruiker gewenste stad.

AccuWeather-schermcomponenten

- 1 AccuWeather-menu
- 2 Weerlijst per stad
- 3 Bijbehorende knoppen op de afstandsbediening



	Hiermee wisselt u tussen Celsius en Fahrenheit.
	Hiermee kunt u een ander menu markeren.
	Selecteer het gemarkeerde menu.
	Terug naar Netcast-menu.
	Terug naar TV-kijken.

AccuWeather-servicemenu

- **Home (Startpagina):** het weer van de geselecteerde stad wordt weergegeven.
- **Favorite City (Favoriete stad):** vaak geraadpleegde steden kunnen worden geregistreerd om het weer te bekijken.

OPMERKINGEN

- ▶ Standaard worden New York, Londen en Parijs geregistreerd. De gebruiker kan plaatsen aan **Favorite City** (Favoriete stad) toevoegen of plaatsen verwijderen.
- ▶ LG is niet verantwoordelijk voor de betrouwbaarheid van de weersvoorspelling.
- ▶ De van toepassing zijnde weersinformatie kan afwijken van het werkelijke weerstype, afhankelijk van de informatie van Accuweather.

NETCAST

Picasa

Picasa is een toepassing van Google waarmee u digitale afbeeldingsbestanden kunt bewerken en delen.

Picasa-schermincomponenten

- 1 Picasa-menu
- 2 Lijst met foto's
- 3 Bijbehorende knoppen op de afstandsbediening

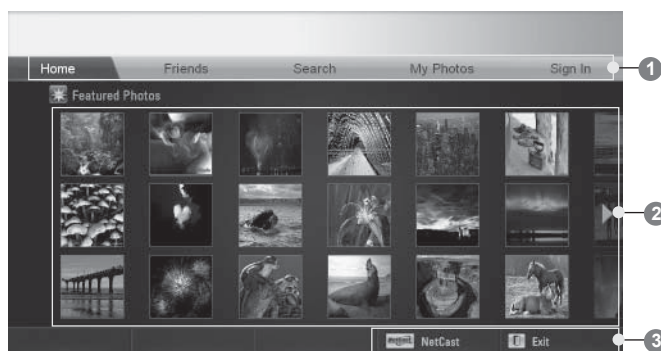

Selecteer de gewenste foto.



Het geselecteerde fotobestand wordt weergegeven.



Terug naar Netcast-menu.



Terug naar TV-kijken.

Picasa-servicemenu

- **Home (Startpagina):** de lijst met bekeken foto's wordt weergegeven.
- **Friends (Vrienden):** u kunt gebruikers op basis van foto's als vrienden registreren. U kunt maximaal 10 vrienden toevoegen.
- **Zoeken:** Het toetsenblok-/toetsenbordmenu wordt weergegeven.
- **My Photos (Mijn foto's):** u kunt de foto's bekijken die naar het web zijn geüpload. Deze functie kan alleen worden gebruikt als u zich aanmeldt.
- **Aanmelden (Afmelden):** Geeft het toetsenbordmenu weer voor het aanmelden of keert terug naar de afmeldingsstatus.

BLUETOOTH GEBRUIKEN (behalve 32/37/42LE4***, 32/37/42/47/55LE5***, 42/47LE73**, 32/37/42LD4***, 32/37/42/47/55LD6***, 32/42/47LD7***, 32/37/42LD8***, 42/47LX6***, 47/55LX9***, 32/37/42/47/55LV5***, 50/60PK5**, 50/60PX9***)

Bluetooth?

Bluetooth is een korte afstand netwerktechnologie die gebruik maakt van 2,4 GHz frequentie voor het verbinden met verschillende soorten informatietoestellen zoals een computer, mobiele telefoon, en PDA, als ook digitale toestellen, via draadloze verbinding, zonder dat u een kabel aan hoeft te sluiten om gegevens uit te wisselen.

Met de Bluetooth communicatiefunctie kunt u de Bluetooth draadloze stereo hoofdtelefoon aansluiten of afbeeldingen (alleen JPEG) ontvangen, of naar muziek luisteren, van de Bluetooth actieve mobiele telefoon, met behulp van deze TV.

- Communicatiespec. : Bluetooth Specificatieversie 2.0+EDR (Enhanced Data Rate)
- Uitvoer : Bluetooth Specificatie Power Klasse 2
- Maximum communicatiebereik : Zicht ongeveer 10m (30ft)
- Frequentieband : 2.4 GHz band (2.4 GHz tot 2.4835 GHz)
- Bluetooth module: RBFS-B921A(plasma-tv), RBFS-B721A(lcd-tv/LED LCD TV) (LG Electronics)
- Compatibel Bluetooth Profiel : GAVDP (Generic Audio/Video Distributie Profiel)
A2DP (Geavanceerd Audio Distributie Profiel)
HSP (Hoofdtelefoon Profiel)
OPP (Object Push Profiel)
BIP (Basic Imaging Profile)
FTP (File Transfer Profile)

CE 0700

BLUETOOTH GEBRUIKEN

Voorzorgsmaatregelen bij gebruik van Bluetooth

- ▶ Gebruik binnen 7 meter (-45° tot 45°).
- ▶ Indien u het toestel buiten het bereik gebruikt, of binnen het bereik met obstakels, kan dit leiden tot een communicatiefout.
- ▶ Communicatiefouten kunnen optreden afhankelijk van omringende apparatuur.
- ▶ Producten die dezelfde frequentie gebruik van 2,4 GHz (Draadloze LAN, magnetron, etc.) kunnen tot communicatiefouten leiden indien ze dezelfde frequentiebandbreedte gebruiken.
- ▶ De zoektijd van het toestel verschilt afhankelijk van het aantal Bluetooth toestellen en de gebruiksomstandigheden.
- ▶ De zoekmogelijkheden nemen toe bij minder toestellen.
- ▶ Elektromagnetische golven kunnen voor storingen zorgen bij draadloze toestellen.
- ▶ Omdat draadloze toestellen kunnen zorgen voor elektronische golf storingen, kunnen ze geen services leven wat betreft hulpdiensten.
- ▶ U kunt maar met één Bluetooth toestel tegelijk verbinding maken.
- ▶ U kunt geen foto's (alleen JPEG) ontvangen of luisteren naar muziek van andere Bluetooth toestellen terwijl u de Bluetooth hoofdtelefoon gebruikt.
- ▶ Voor details over Bluetooth kijkt u in de gebruikershandleiding van het Bluetooth toestel.
- ▶ De bediening is afhankelijk van de volgende twee voorwaarden: (1) Dit apparaat mag geen schadelijke storing veroorzaken en (2) dit apparaat moet eventuele storing kunnen verwerken, inclusief storing die kan leiden tot een ongewenste werking van het apparaat.
- ▶ Nadat de stroom is ingeschakeld kan Bluetooth gedurende circa 30 seconden worden gebruikt.
- ▶ Afhankelijk van de verwerkingsmethode van de overdracht en de prestaties van de gebruikte headset, kan de audiofunctie onmiddellijk worden uitgeschakeld.

QDID (Qualified Design Identity): B015199



BLUETOOTH INSTELLEN

Indien u wilt luisteren naar het uitgezonden geluid, met behulp van de Bluetooth hoofdtelefoon, of jpeg afbeeldingen van een extern toestel wilt ontvangen en ze op de tv wilt bekijken, wilt luisteren naar muziek van een mobiele telefoon (Bluetooth toestel), kunt u de draadloze communicatie gebruiken, en hoeft u dus geen kabels aan te sluiten.

U kunt het **BLUETOOTH**-menu gebruiken door “**Bluetooth aan**” te selecteren.
Als u de Bluetooth-functie niet wilt gebruiken, selecteert u “**Bluetooth uit**”.

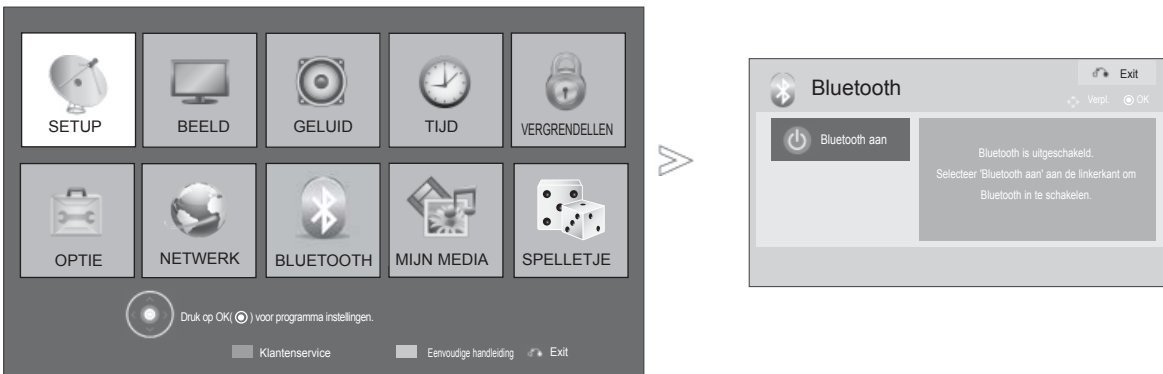
Als het is verbonden met het externe Bluetooth-apparaat, kunt u “**Bluetooth uit**” selecteren nadat u het apparaat hebt uitgeschakeld.

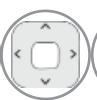

- 1    Selecteert **BLUETOOTH**.
- 2  Selecteer **Bluetooth aan**.

- Druk op de **EXIT**-knop om terug te gaan naar normale tv-weergave.
- Druk op de **BACK**-knop om terug te gaan naar het vorige menuscherm.

BLUETOOTH GEBRUIKEN

BLUETOOTH HOOFDTELEFOON

Indien u de Bluetooth hoofdtelefoon selecteert, kunt u naar het tv geluid horen in de Bluetooth stereo hoofdtelefoon, zonder kabels.

U dient voor het eerste gebruik te koppelen met een nieuw Bluetooth toestel. Voor details over Bluetooth kijkt u in de gebruikershandleiding van het toestel.

Er kunnen tot maximaal 12 toestellen gekoppeld worden.

Indien het toestel zoekt naar de Bluetooth hoofdtelefoon, werken andere knoppen dan Stop (OK knop) niet.

Verbinden met een nieuwe Bluetooth hoofdtelefoon

U kunt alleen zoeken naar een nieuwe Bluetooth hoofdtelefoon indien er geen verbinding is.



Bij het zoeken, zal een lijst getoond worden met alle Bluetooth hoofdtelefoons die reageren.

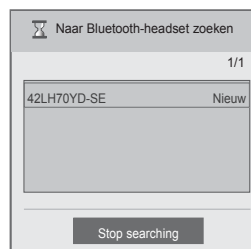
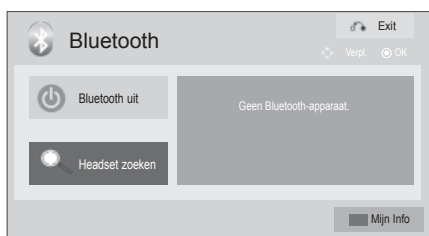

Nadat een nieuw Bluetooth toestel gevonden is, zal het PIN nummer gebruikt worden om verbinding te maken

met het toestel. Voor details over Bluetooth kijkt u in de gebruikershandleiding van het toestel.



1    Selecteer **BLUETOOTH**.

2    Selecteer **Headset zoeken**.

3    Selecteer de gewenste Bluetooth hoofdtelefoon.

4  Selecteer de gewenste PIN-code van de Bluetooth-headset. Zie de gebruikershandleiding van het juiste toestel voor het PIN nummer

5  Maak verbinding met de Bluetooth hoofdtelefoon.

- Druk op de **EXIT**-knop om terug te gaan naar normale tv-weergave.
- Druk op de **BACK**-knop om terug te gaan naar het vorige menuscherm.



Verbinden met een reeds geregistreerde Bluetooth hoofdtelefoon

Bluetooth hoofdtelefoons worden getoond op meest recent gebruikte hoofdtelefoon, met de momenteel gebruikte hoofdtelefoon bovenaan.

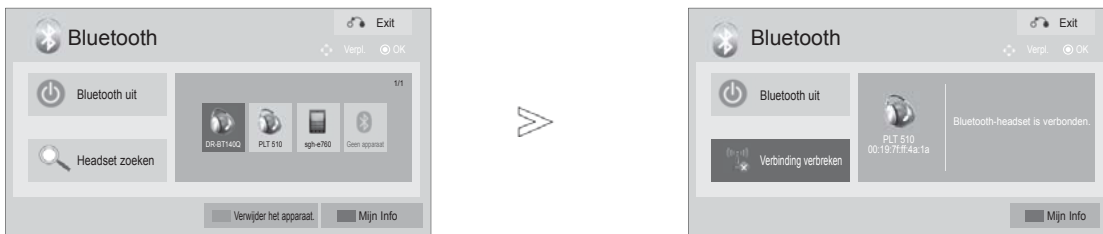
Bij het verbinden met een reeds geregistreerde hoofdtelefoon, kunt u direct, zonder PIN selecteren en verbinden.



1    Selecteer **BLUETOOTH**.

2   Selecteer de gewenste Bluetooth hoofdtelefoon.

3  Maak verbinding met de Bluetooth hoofdtelefoon.

- Na verbinding/gebruik van de Bluetooth hoofdtelefoon, zal de instelling van de hoofdtelefoon automatisch zorgen voor het verbreken van de verbinding zodra u de TV uitschakelt.
- Na het verbinden met de Bluetooth stereo hoofdtelefoon, zal de TV luidspreker gedempt worden en het geluid is alleen te horen via de hoofdtelefoon.

- Druk op de **EXIT**-knop om terug te gaan naar normale tv-weergave.
- Druk op de **BACK**-knop om terug te gaan naar het vorige menu-scherm.

BLUETOOTH GEBRUIKEN

De Bluetooth hoofdtelefoon tijdens gebruik loskoppelen

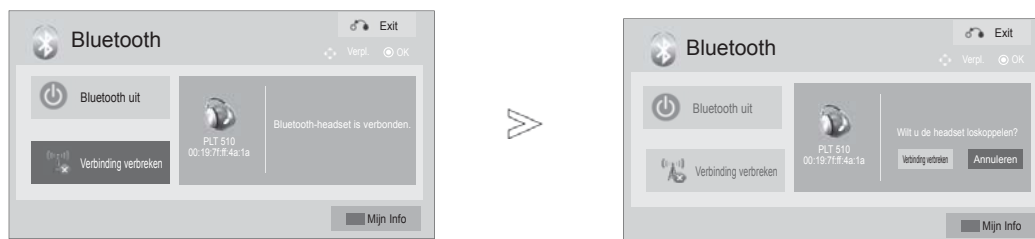

-    Selecteer **BLUETOOTH**.
-   Selecteer **Verbinding verbreken**.
-    Selecteer **Verbinding verbreken**.
-  Verbreek de verbinding met de Bluetooth hoofdtelefoon.

- Druk op de **EXIT**-knop om terug te gaan naar normale tv-weergave.
- Druk op de **BACK**-knop om terug te gaan naar het vorige menuscherm.

Indien u een Bluetooth hoofdtelefoon wilt verbinden met de TV

Indien het Bluetoothmenu Aan is, en er is een verbindingsverzoek van de hoofdtelefoon, zal dit bericht getoond worden.

Niet alle headsets ondersteunen deze functie. (zie gebruikershandleiding van de juiste Bluetooth hoofdtelefoon.

Sommige types koptelefoon kunnen een poging doen om te verbinden als ze uit/aan staan ook al staan ze niet op de lijst met geregistreerde toestellen.

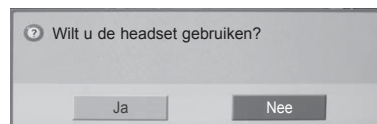

Kies **Ja** of **Nee**.

! OPMERKINGEN

- ▶ LG raadt de volgende hoofdtelefoonmodellen aan.
 - Plantronics VOYAGER-855 / SONY HBH-DS970, HBH-DS980 / Motorola S605
 Er kan een vertraging in audio zijn, afhankelijk van de buffer geheugengrootte van de hoofdtelefoon.
- ▶ U kunt alleen zoeken en verbinden met de stereo/mono hoofdtelefoon met het officiële teken Bluetooth compatibel.
- ▶ Uitsluitend de stereo/mono hoofdtelefoon die A2DP of HSP functie ondersteunt, kan verbinding maken met de Bluetooth toestellen.
- ▶ Indien de omgeving van de TV als volgt is, kan er niet gezocht worden naar of verbinding gemaakt worden met het toestel.
 - Bij sterke elektromagnetische golven.
 - Bij teveel Bluetooth toestellen.
 - Indien de stereo hoofdtelefoon uitgeschakeld is, of niet werkt, of een foutmelding geeft.
 - Omdat producten zoals een magnetron, draadloze LAN, plasma lamp, gasbereik, etc dezelfde frequentie gebruiken, kan dit leiden tot communicatiefouten.
- ▶ U kunt maar één hoofdtelefoon tegelijkertijd verbinden.
- ▶ Verbinding die verbroken wordt omdat de TV uitgeschakeld wordt, zal niet automatisch hersteld worden.
- ▶ Probeer opnieuw te verbinden met het toestel.
- ▶ Sommige handelingen kunnen langzamer zijn bij gebruik van de hoofdtelefoon.
- ▶ Zelfs indien u de functie simplink home theater gebruikt, na gebruik van de hoofdtelefoon tijdens simplink gebruik, zal het toestel niet automatisch overschakelen naar de luidsprekers.
- ▶ Indien de verbinding met de hoofdtelefoon blijft mislukken, koppelt u het toestel nog een keer.
- ▶ De audiokwaliteit van mono headsets is niet zo goed als voor stereo headsets.
- ▶ Mono headsets kunnen last hebben van storingen indien de afstand tot de tv toeneemt, omdat ze een andere verzendingsmethode gebruiken, vergeleken met stereo headsets.
- ▶ Als Bluetooth aan staat zal de tv, als geregistreerde toestellen aan staan, automatisch naar de Bluetooth-modus omschakelen ook al kijkt u in een andere input-modus.

BLUETOOTH GEBRUIKEN

Het Bluetooth-apparaat verwijderen

Als er 12 apparaten zijn geregistreerd, kunt u geen apparaten meer registreren en kan het externe apparaat niet meer met de TV worden verbonden. In dat geval moet u eerst een apparaat verwijderen (eerst loskoppelen als een apparaat met de TV is verbonden) en vervolgens kunt u een ander apparaat registreren.

"Remove device" (Apparaat verwijderen) is beschikbaar wanneer u een apparaat selecteert dat niet met de TV is verbonden.



- 1    Selecteer **BLUETOOTH**.
- 2  Selecteert **Verwijder het apparaat..**
- 3  Selecteer **Wissen**.
- 4  Verwijder het Bluetooth-apparaat.

- Druk op de **EXIT**-knop om terug te gaan naar normale tv-weergave.
- Druk op de **BACK**-knop om terug te gaan naar het vorige menuscherm.

MIJN BLUETOOTH INFORMATIE

Deze functie verstrekt Mijn Bluetooth informatie aan de gebruiker.
“Bewerken” zal beschikbaar zijn indien er geen toestellen aangesloten zijn op de tv.

U kunt de opties Setup TV PIN (PIN-code van TV instellen) of Setup TV name (TV-naam instellen) bewerken.

U kunt het TV-adres controleren.

Om de verbinding met een extern Bluetooth toestel te accepteren of om te verbinden met een extern Bluetooth toestel, de Pin dient ingevoerd te worden.

Voor details over het instellen van de PIN van het externe Bluetooth toestel, kijkt u in de gebruikershandleiding van het toestel.



De tv pin bestaat uit getallen tot maximaal 16 cijfers.
De tv pin moet meer dan 1 cijfer hebben.



1    Selecteer **BLUETOOTH**.

2  Selecteer **Mijn Info**.

3  Selecteer **Tv-pincode instellen.** of **TV-naam instellen.**

4   Voer de toestelnaam in. U kunt de letters A t/m Z, de cijfers 0 t/m 9, +/- en spaties gebruiken.

5  Opslaan.

• Druk op de **DELETE** knop om de cijfers één voor één te verwijderen.

- Druk op de **EXIT**-knop om terug te gaan naar normale tv-weergave.
- Druk op de **BACK**-knop om terug te gaan naar het vorige menu scherm.

BLUETOOTH GEBRUIKEN

FOTO'S VAN EXTERN BLUETOOTH TOESTEL ONTVANGEN

Voor details over het versturen van foto's (alleen JPEG) van het externe Bluetooth toestel naar de tv, kijkt u in de gebruikershandleiding van het toestel.

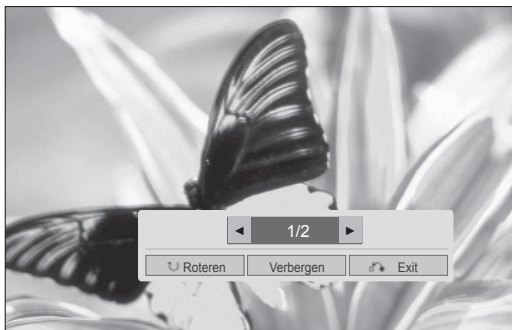
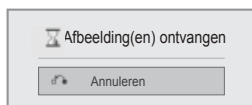

- Indien u **Verbergen** selecteert met de ^ v < > knop, wordt het OSD gesloten. Het wordt weer geopend zodra u op de **OK** knop drukt.



Selecteer de gewenste foto's.

 **(Roteren)**: Roteer foto's

- Roteer de foto 90 graden met de klok mee na OK knop op  **(Roteren)**.

- De maximum grootte van een te ontvangen afbeelding is 10MBytes.
- U kunt tijdens het gebruik van de Bluetooth hoofdtelefoon geen afbeeldingen ontvangen.
- U kunt geen afbeelding(en) ontvangen terwijl u luistert naar muziek van Bluetooth toestel.
- Indien het externe Bluetooth toestel momenteel de foto verstuurd, drukt u op de **BACK** knop om het ontvangen van de foto te stoppen. Als gevolg zullen alle reeds ontvangen foto's verwijderd worden.
- Bij sommige Bluetooth toestellen kunt u geen beeldbestand (JPEG) verzenden naar de tv-set.

LUISTEREN NAAR MUZIEK VAN EEN EXTERN BLUETOOTH TOESTEL

Voor details over het versturen van muziek van het externe Bluetooth toestel naar de tv, kijkt u in de gebruikershandleiding van het toestel.

U dient een Bluetooth toestel dat A2DP (als extern toestel) ondersteunt.

- Bij sommige Bluetooth toestellen kunt u misschien niet naar muziek luisteren via het luidspreker-systeem van de tv.
- Bij sommige Bluetooth-apparaten kan het geluid soms vertragen of haperen.

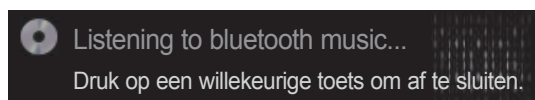

- Druk de  + of - toets om het volume aan te passen.
- Indien u het geluid wilt uitschakelen, drukt u op de MUTE knop.
- Druk op de **BACK** toets om terug te keren naar normaal tv kijken.

! OPMERKINGEN

- ▶ U kunt tijdens het gebruik van de Bluetooth headset niet naar muziek luisteren.
- ▶ U kunt niet naar muziek luisteren terwijl u afbeelding(en) ontvangt.

3D-BEELDEN (Alleen bij 42/47LX6***, 47/55LX9***, 50/60PX9***)

3D-TECHNOLOGIE

Deze TV kan 3D-beelden van 3D-bronnen weergeven als de TV is aangesloten op een daarvoor compatibel apparaat, zoals een Blu-ray 3D-speler. Een dergelijk apparaat is nodig om in 3D te kunnen kijken. De 3D TV geeft twee beelden weer, die elk afzonderlijk voor een menselijk oog zijn bedoeld. De kijker dient daarom een 3D-bril te dragen om deze 3D-beelden goed te kunnen zien.

3D-beelden bekijken

⚠ WAARSCHUWING

- ▶ Het is tijdens het bekijken van 3D-beelden van belang dat u de TV vanuit een bepaalde hoek en vanaf de juiste afstand bekijkt. De juiste hoek is 120° (als de kijkafstand 2 meter is) en de juiste afstand is 2 tot 7 meter. Als u zich buiten deze hoek of afstand bevindt, kunt u de 3D-beelden mogelijk niet zien.
U kunt ook geen 3D-beelden zien als u vanaf de grond naar de TV kijkt. (Alleen bij lcd-tv/LED LCD TV)
- ▶ Als u 3D-beelden van te dichtbij of te langdurig bekijkt, loopt uw gezichtsvermogen mogelijk gevaar. Als het kijken belastend voor de ogen wordt, stop dan met kijken naar 3D-beelden, zet de 3D-bril af en neem voldoende rust.
- ▶ Langdurig 3D TV kijken of 3D-videogames spelen en de 3D-bril gebruiken kan leiden tot slaperigheid, hoofdpijn en/of vermoeidheid bij uzelf of uw ogen. Als u een of meerdere van deze symptomen merkt, stop dan met kijken naar de 3D TV, neem de 3D-bril af en neem rust.
- ▶ Zwangere vrouwen, ouderen, mensen met hartklachten en mensen die regelmatig slaperig worden, dienen af te zien van het kijken naar 3D TV.
- ▶ Kijk niet naar 3D-beelden en gebruik geen 3D-bril tijdens het lopen of bewegen. Als u wel naar 3D-beelden kijkt of een 3D-bril op hebt terwijl u beweegt, kan dat leiden tot letsel als gevolg van ongelukken zoals het aanlopen tegen voorwerpen, struikelen en/of vallen.
- ▶ Bij bepaalde 3D-beelden bent u geneigd weg te duiken of het weergegeven beeld te omzeilen. Bekijk daarom geen 3D TV in de buurt van breekbare voorwerpen of voorwerpen die gemakkelijk kunnen worden omgestoten.
- ▶ Voorkom dat kinderen jonger dan 5 jaar naar 3D TV kijken. Het kan nadelige gevolgen voor hun visuele ontwikkeling hebben.
- ▶ **Waarschuwing aangaande lichtgevoelige aanvallen:**

Bepaalde kijkers kunnen als gevolg van blootstelling aan bepaalde factoren, zoals flikkerlicht of beelden van een TV of videogame, toevallen of epileptische aanvallen ervaren. Als u of iemand in uw familie ooit toevallen of epileptische aanvallen heeft gehad, raadpleeg dan een arts voordat u naar een 3D TV gaat kijken.

Als u duizeligheid ervaart, licht in het hoofd wordt, uw gezichtsvermogen wordt gehinderd of instabiel wordt bijvoorbeeld als gevolg van spiersamentrekkingen, onbewuste bewegingen, stuip trekkingen, bewusteloosheid, verwarring of disoriëntatie, verlies van richtingsgevoel, kramp of misselijkheid, stop dan onmiddellijk met het kijken naar 3D-beelden en raadpleeg een arts. Ouders dienen toezicht te houden op hun kinderen, waaronder tieners, en op te letten of deze symptomen optreden aangezien kinderen gevoeliger zijn voor de gevolgen van het kijken naar 3D TV.

Het risico op lichtgevoelige aanvallen kan met de volgende handelingen worden verkleind.

- Neem regelmatig pauze als u 3D TV kijkt.
- Voor degenen die voor beide ogen een andere waarneming hebben: kijk pas TV nadat u visueel corrigerende maatregelen hebt genomen.
- Kijk TV met beide ogen op dezelfde hoogte als het beeldscherm en zit niet te dicht op de TV
- Kijk niet naar 3D-beelden als u moe of ziek bent en kijk niet te lang achter elkaar naar 3D-beelden.
- Draag geen 3D-bril voor andere doeleinden dan het kijken naar 3D-beelden op een 3D TV.
- Sommige kijkers zijn na het kijken naar beelden op een 3D TV gedesoriënteerd. Neem nadat u naar 3D TV hebt gekeken een moment de tijd om weer aan de werkelijke situatie om u heen te wennen voordat u gaat bewegen.

❗ OPMERKINGEN

- ▶ Als u TV in 3D wilt kijken, dient u de 3D-bril op te zetten. U krijgt het beste resultaat met een 3D-bril van LG. Als u een 3D-bril van een ander merk gebruikt, kan het zijn dat de 3D-beelden niet goed worden weergegeven. Raadpleeg de handleiding bij de 3D-bril voor instructies over het gebruik van de 3D-bril.
- ▶ Als u de TV aanzet, kan het enkele seconden duren tot de TV is gekalibreerd.
- ▶ Het kan enige tijd duren tot u de 3D-beelden ziet als u van de TV wegstapt en daarna weer naar de 3D-beelden kijkt.
- ▶ De TV kan flikkeren als de 3D-beelden worden weergegeven in een ruimte met fluorescentieverlichting (50 Hz - 60 Hz) of magnetische fluorescentieverlichting (50 Hz - 60 Hz). In dergelijke omstandigheden wordt aanbevolen de lichten uit te schakelen.
- ▶ Als er zich een obstakel tussen de TV en de 3D-bril bevindt, kan het zijn dat de 3D-beelden niet goed worden weergegeven.
- ▶ Gebruik de TV niet in de buurt van andere elektronische apparatuur en infraroodapparaten.
- ▶ Bij analoge TV zijn de 3D-beelden niet zichtbaar.
- ▶ Als u 2D-beelden kijkt, wordt het aanbevolen om de 3D-bril af te zetten. Als u 2D-beelden met de 3D-bril bekijkt, krijgt u mogelijk vervormd beeld.
- ▶ Tijdens het kijken naar digitale TV in de modus 3D-modus, kunnen monitor uit-signalen niet worden uitgevoerd via de SCART-kabel.
Als u de 3D-modus inschakelt terwijl er een geplande opname plaatsvindt op de digitale TV, kunnen monitor uit-signalen niet worden uitgevoerd via de SCART-kabel en kan er niet verder worden opgenomen.

GEBRUIK VAN EEN 3D-BRIL

- ▶ 3D-brillen worden afzonderlijk verkocht. Raadpleeg de handleiding bij de 3D-bril voor instructies over het gebruik.
- ▶ Gebruik 3D-brillen niet ter vervanging van een oogcorrigerende bril, zonnebril of beschermbril.
- ▶ Bewaar 3D-brillen niet op locaties waar het heet of koud is.
- ▶ Laat geen voorwerpen vallen op 3D-brillen. Laat 3D-brillen niet vallen en buig deze niet.
- ▶ Aangezien de lenzen van een 3D-bril gemakkelijk beschadigen, raden we aan de bril alleen met een zachte doek te reinigen. Schud stof los alvorens de zachte doek te gebruiken omdat de bril gemakkelijk beschadigd kan raken.

KIJKZONE VOOR 3D-BEELDEN

De grootte van de tv, de kijkhoek en andere omstandigheden kunnen de kijkafstand en de kijkhoek beïnvloeden.

kijkafstand	2 m - 7 m
Kijkhoek	120° (bij een kijkafstand van 2 m)

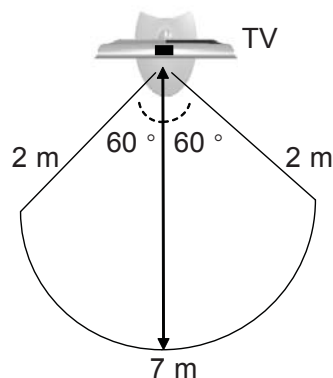

3D-BEELDEN

3D-BEELDEN BEKIJKEN

1 Start de weergave van 3D-beelden.

Raadpleeg onderstaande tabel voor een overzicht van de ondersteunde beelden.

	Signaal	Resolution	Horizontaal Frequentie (kHz)	Vertical Frequency (Hz)	Af speelbaar 3D-videoformaat
HDMI-ingang	720p	1280x720	45	60	Boven en onder, naast elkaar
			89,9/90	59,94/60	HDMI (versie 1.4 met 3D) Frame Packing
			37,5	50	Boven en onder, naast elkaar
			75		HDMI (versie 1.4 met 3D) Frame Packing
	1080i	1920X1080	33,75	60	Boven en onder, naast elkaar
			28,125	50	
	1080p	1920X1080	67,50	60	Boven en onder, naast elkaar, dambord (ruitpatroon) Enkel frame sequentieel
			56,250	50	Boven en onder, naast elkaar
			27	24	Boven en onder, naast elkaar, dambord (ruitpatroon)
			53,95/54	23,98/24	HDMI (versie 1.4 met 3D) Frame Packing
Usb-ingang	1080p	1920X1080	33,75	30	Boven en onder, naast elkaar, dambord (ruitpatroon), MPO(Foto)
Component-ingang (Alleen bij plasma-tv)	720p	1280x720	44,96 45,00 37,50	59,94 60,00 50,00	Boven en onder, naast elkaar
			1080i	1920x1080	33,72 33,75 28,125
	Signaal				
DTV		720p, 1080i			Boven en onder, naast elkaar

Voor 3D-video videofeed naar de HDMI (versie 1.4 met 3D) Frame Packing-formaat, wordt automatisch naar 3D geschakeld. Media-inhoud en een speler dienen ondersteuning te bieden voor HDMI frame-packing (V. 1.4 met 3D) om 3D-beelden te kunnen weergeven.

Video, die in de indeling HDMI frame-packing (V. 1.4 met 3D) wordt aangeboden, wordt automatisch als 3D-beeld weergegeven.



Zet de 3D-bril op nadat u de vorm zoals weergegeven op het tv-scherm hebt geselecteerd.

of



3D-video of **2D-video** kiezen. Zet de 3D-bril op nadat u de vorm zoals weergegeven op het tv-scherm hebt geselecteerd.

- **3D-video:** kies deze optie om naar 3D-beelden te kijken.
- **2D-video:** kies deze optie om naar 2D-beelden te kijken.

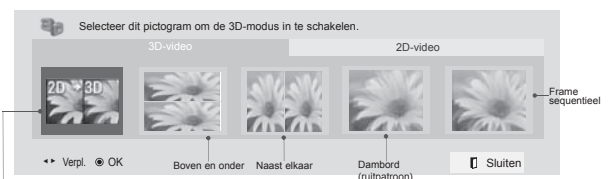
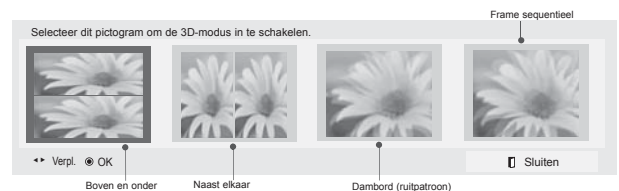

Van 2D naar 3D-beelden veranderd



Selecteer **Links/rechts instellen** of **Wisseling linker-/rechterbeeld**.

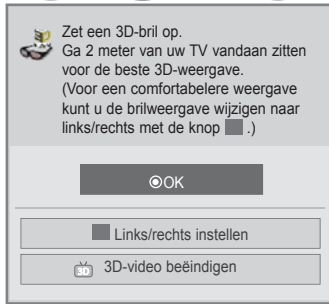

of

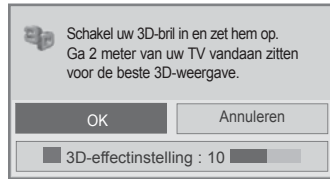

of

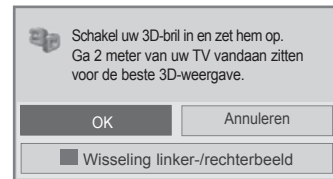

- Bij deze OSD (Weergave op het scherm), kunt u de **3D-effectinstelling** aanpassen met de knop



Selecteer **Links/rechts** of **Rechts/links**.

Selecteer het scherm met 3D-video met de beste weergave.



of

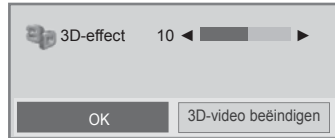

of

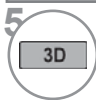
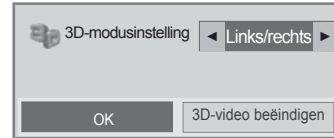

Als u de knop 3D kiest, kunt u de 3D-modus uitschakelen en het beeld in de 2D-modus tonen. Kies de knop OK om het afspelen van de 3D-video te beëindigen. (Alleen bij plasma-tv)

Tijdens het tonen van 3D-video

Tijdens het tonen van 2D-video

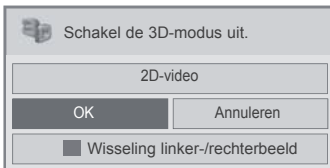

of



- Druk op de knop **3D** om terug te keren naar normaal tv-kijken.

OPMERKINGEN

- ▶ Als u de 3D-modus kiest, wordt de stroomindicator automatisch uitgeschakeld. (Alleen bij lcd-tv/LED LCD TV)
- ▶ Zolang u naar 3D-beelden kijkt, is het niet mogelijk om video/audio-instellingen via het menu weer te geven. (Alleen bij lcd-tv/LED LCD TV)
- ▶ Bepaalde menu's werken niet als u de TV in 3D gebruikt.
- ▶ Het is alleen mogelijk "Standaard → Bioscoop → Game" te kiezen met de knop **AV MODE** op de afstandsbediening. **AV-modus** is ingesteld op **Standaard** als u beelden in 3D weergeeft. (Alleen bij lcd-tv/LED LCD TV)
- ▶ Als u 3D-effect op een 2D-bron toepast, werkt 3D mogelijk niet.
- ▶ De modus voor 3D-beelden wordt automatisch uitgeschakeld als u een ander DTV-kanaal kiest.
- ▶ Mogelijk wordt het beeld niet goed weergegeven als u 2D DTV-beelden in de modus voor 3D-beelden weergeeft.
- ▶ Het 3D-effect is merkbaar als de 3D-modus is gekozen die overeenkomt met het type 3D-sigitaal dat aan de TV wordt aangeboden.
- ▶ Stroombesparing is uitgeschakeld in 3D.
- ▶ Bij MPO-bestanden (3D-camerabestanden) wordt de 3D-modus automatisch ingeschakeld.
- ▶ Als u de BGM met het *.mpo-bestand (3D-camerabestand) wilt gebruiken, dient het pad naar de inhoud voor BGM vooraf te worden ingesteld op weergave in volledig scherm. (Alleen bij lcd-tv/LED LCD TV)
- ▶ De beeldmodus wordt ingesteld op Standaard, Stroombesparing uit als u 3D-modus kiest. (Alleen bij lcd-tv/LED LCD TV)

OPMERKINGEN OVER HET BEKIJKEN VAN 3D-BEELDEN VAN 3D-UITZENDINGEN (* Bij analoge TV zijn 3D-beelden niet zichtbaar.)

Als u met de 3D-knop op de afstandsbediening van 2D-weergave overschakelt naar 3D-weergave kunnen er overlappende beelden worden weergegeven.

- Schakel de 3D-beelden uit met de 3D-knop.
- De 3D-modus wordt automatisch uitgeschakeld als u een ander kanaal kiest.

Als het scherm is opgedeeld in links/rechts of boven/beneden als u een kanaal kiest



- Dit kanaal biedt ondersteuning voor de 3D-modus. Kies het type 3D-beeld dat op het scherm wordt weergegeven door op de afstandsbediening op de 3D-knop te drukken.

Als uw ogen zeer doen of het scherm er vaag uitziet als u naar 3D-beelden kijkt

- Druk op de afstandsbediening op de knop L/R SELECT en kies L/R of R/L, afhankelijk van wat u de betere 3D-weergave vindt.

HET USB TOESTEL GEBRUIKEN

Bij het aansluiten van het USB toestel

Indien u een USB toestel aansluit, wordt dit keuzemenu automatisch getoond.

“POP UP MENU” (Pop-upmenu) wordt niet weergegeven terwijl de OSD, inclusief Menu, EPG of Schemalijst is geactiveerd of terwijl de Bluetooth-headset is verbonden.

Wanneer het popup-menu verschijnt, kunt u Music List (Muzieklijst), Photo List (Fotolijst) of Movie List (Filmlijst) in het menu MY MEDIA selecteren.

Na het kiezen van het gewenste mediatype kiest u een apparaat waarvan u bestanden wilt openen. De opties zijn: USB-apparaat of DLNA.

- 1 Sluit het USB toestel aan op de **USB IN 1** of **USB IN 2** contactpunten van de TV.

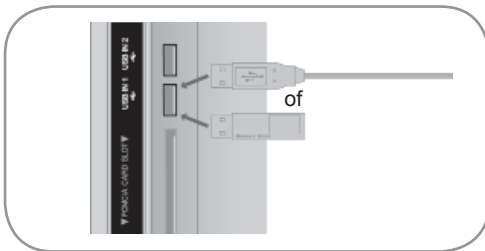

- Uitsluitend foto (JPEG, MPO(Alleen bij 42/47LX6***, 47/55LX9***, 50/60PX9***)), muziek (MP3) en film(DAT, MPG, MPEG, VOB, AVI, DIVX, MP4, MKV, TS, TRP, TP, ASF, WMV) wordt ondersteund.

Een usb-apparaat ontkoppelen

Selecteer het menu USB-apparaat voordat u het usb-apparaat ontkoppelt.

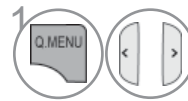

USB-apparaat selecteren.



Eject selecteren.

- 2 Selecteer **Filmlijst**, **Fotolijst** of **Muzieklijst**.



- 3 Selecteer het gewenste apparaat.

- 4 **BLAUW** Zoek een ander netwerkapparaat.



OPMERKINGEN

- Het beeld op uw tv kan afwijken van deze afbeelding.
- Om te voorkomen dat u de USB geheugenstick verliest, gebruikt u de USB aansluiting (afzonderlijk verkocht) om de USB geheugenstick vast te zetten op de USB aansluitinghouder van de tv. (Alleen bij plasma-tv)

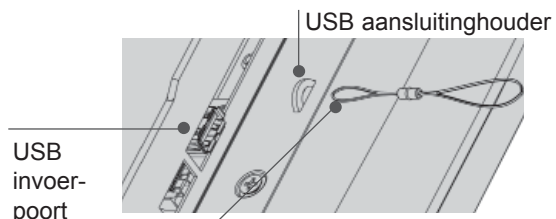

USB aansluiting (afzonderlijk verkocht)
- Zet een kant van de USB aansluiting op de USB geheugenstick en de andere kant op de USB aansluitinghouder.

- Druk op de **BACK**-knop om terug te gaan naar het vorige menuscherm.

Voorzorgsmaatregelen bij gebruik van het USB toestel

- ▶ Alleen een USB opslagtoestel is herkenbaar.
- ▶ Indien het USB opslagtoestel aangesloten wordt via een USB hub, is het toestel niet herkenbaar.
- ▶ Een USB opslagtoestel dat gebruik maakt van een automatisch herkenningsprogramma wordt misschien niet herkend.
- ▶ Een USB opslagtoestel dat gebruik maakt van zijn eigen driver wordt misschien niet herkend.
- ▶ De herkenningssnelheid van een USB opslagtoestel kan verschillen per toestel.
- ▶ Schakel de tv niet uit of koppel het USB-apparaat niet los wanneer het aangesloten USB-apparaat werkt. Wanneer het USB-apparaat plotseling wordt verwijderd, kunnen de bestanden die op het USB-apparaat zijn opgeslagen of het apparaat zelf beschadigd raken.
- ▶ Koppel het USB opslagtoestel dat aangesloten is op de PC niet los. Het toestel kan ervoor zorgen dat het product niet goed werkt, of niet wordt afgespeeld. Gebruik alleen een USB opslagtoestel met normale muziek- of afbeelding- of filmbestanden.
- ▶ Gebruik alleen een USB opslagtoestel dat was geformatteerd als een FAT32, NTFS bestandensysteem dat werd geleverd met het Windows besturingssysteem. In het geval dat een opslagtoestel geformatteerd werd als een ander programma dat niet ondersteund wordt door Windows, kan het gebeuren dat het niet herkend wordt.
- ▶ Sluit de stroomvoorziening op het USB-apparaat aan (meer dan 0,5 A) als dit een externe stroomvoorziening nodig heeft. Anders wordt het apparaat niet herkend.
- ▶ Sluit een USB opslagtoestel aan met de kabel die door de fabrikant van het toestel geleverd is.
- ▶ Sommige USB opslagtoestellen worden niet ondersteund, of werken niet goed.
- ▶ Bestand centreringmethode van USB opslagtoestel is gelijk aan Windows XP en bestandsnaam kan tot 100 engelse tekens herkennen.
- ▶ Zorg dat u back-ups maakt van belangrijke bestanden, aangezien gegevens die opgeslagen worden in een USB geheugen, beschadigd kunnen worden. We zijn niet verantwoordelijk voor gegevensverlies.
- ▶ Indien de USB HDD geen externe voeding heeft, kan het voorkomen dat het USB toestel niet ontdekt wordt. Zorg dus dat u de externe voeding aansluit. - Gebruik s.v.p. een stroomadapter voor een externe krachtbron. Wij garanderen geen USB-kabel voor een externe krachtbron.
- ▶ Indien uw USB geheugentoestel meerdere partities heeft, of indien u een USB multi-card lezer gebruikt, kunt u tot 4 partities of USB geheugentoestellen gebruiken.
- ▶ Indien een USB geheugentoestel aangesloten is op een USB multi-card lezer, kan het voorkomen dat de gegevens niet gedetecteerd worden.
- ▶ Indien het USB geheugentoestel niet goed werkt, koppelt u het los en sluit u het weer aan.
- ▶ Hoe snel een USB geheugentoestel ontdekt wordt, verschilt van toestel tot toestel.
- ▶ Indien de USB is aangesloten in de stand-by modus, zal de specifieke harde schijf automatisch geladen worden indien de tv ingeschakeld is.
- ▶ De aanbevolen capaciteit is 1 TB of minder voor een externe USB-schijf en 32 GB of minder voor USB-geheugen.
- ▶ Een toestel met een hogere aanbevolen capaciteit werkt misschien niet.
- ▶ Indien een USB externe harde schijf met een "Energiebesparende" functie niet werkt, schakelt u de harde schijf uit en weer in zodat deze goed werkt.
- ▶ USB opslagtoestellen beneden USB 2.0 worden ook ondersteund. Maar ze werken in de filmlijst misschien niet goed.
- ▶ Er kunnen maximaal 999 mappen of bestanden in één map worden geplaatst.
- ▶ Als een map te veel mappen en bestanden bevat, werkt deze wellicht niet naar behoren.

USB- OF PC-APPARAAT GEBRUIKEN

DLNA

Over DLNA

Deze televisie kan vele types film-, foto- en muziekbestanden tonen en afspelen die op uw DLNA-server staan, en is door DLNA gecertificeerd voor foto's.

DLNA (Digital Living Network Alliance) is een bedrijfstakoverkoepelende organisatie voor bedrijven die op het gebied van consumentenelektronica, computers en mobiele apparaten werkzaam zijn. Dankzij Digital Living kunnen consumenten eenvoudig digitale media delen via een bekabeld of draadloos netwerk thuis.

Dankzij het DLNA-certificaatlogo wordt het eenvoudig om producten te vinden die aan de DLNA-richtlijnen omtrent interoperability voldoen. Dit toestel voldoet aan DLNA-richtlijnen omtrent interoperability versie 1.5. Als een PC waarop DLNA-serversoftware wordt uitgevoerd of een ander DLNA-compatibel apparaat met deze TV wordt verbonden, kunnen bepaalde instellingswijzigingen van de software of andere apparaten nodig zijn. Raadpleeg de bedieningsinstructies voor de software of het apparaat voor meer informatie.

Kijk a.u.b. op pagina 93 tot 127 voor aanvullende informatie over ondersteunde bestandstypes en andere instructies.

! OPMERKINGEN

- ▶ De meegeleverde cd-rom met Nero MediaHome 4 Essentials is een aangepaste software-editie die alleen bedoeld is om bestanden en mappen voor deze tv te delen.
- ▶ De meegeleverde Nero MediaHome 4 Essentials-software ondersteunt de volgende functies niet: transcoderen, gebruikersinterface op afstand, tv-bediening, internetdiensten en Apple iTunes.
- ▶ In deze handleiding worden bewerkingen met de Engelse versie van Nero MediaHome 4 Essentials uitgelegd aan de hand van voorbeelden. Volg de uitleg over de daadwerkelijke bewerkingen van uw taalversie op.
- ▶ Als een map te veel mappen en bestanden bevat, werkt deze wellicht niet naar behoren.
- ▶ Gebruik voor de DLNA-optie het Nero MediaHome-programma dat bij de tv wordt geleverd. We kunnen echter niet garanderen dat programma's van derden perfect werken.
- ▶ U kunt een kanaal selecteren terwijl u de kanaallijst met kleine voorbeelden op uw tv-scherm bekijkt.
- ▶ Controleer uw netwerkinstellingen wanneer de DLNA-optie niet correct werkt.
- ▶ Als het niet goed werkt of als er een fout optreedt in Nero MediaHome, werkt de DLNA-optie wellicht niet correct. Sluit in dat geval Nero MediaHome af en start het programma opnieuw. U kunt de meest recente versie van Nero MediaHome downloaden door op het vraagteken linksonder in het programma te klikken.
- ▶ Wanneer het netwerk instabiel is, kan het apparaat langzamer zijn of kan laden tijdens afspelen vereist zijn.
- ▶ Wanneer u een video in DLNA-modus afspeelt, worden de functies Multi Audio en Closed Caption niet ondersteund.
- ▶ Wanneer u Volledig scherm selecteert in DLNA-modus, kan de verhouding van het uitvoerscherm verschillen van het origineel.
- ▶ Wanneer meer dan een tv op één server in DLNA-modus is aangesloten, kan het zijn dat een bestand niet correct wordt afgespeeld, afhankelijk van de serverprestaties.
- ▶ Als de afspeeltijdinformatie niet door de server wordt verstrekt, wordt "--:--" weergegeven.
- ▶ Wanneer u de functie Filmlijst gebruikt, kunnen DRM/* .tp /* .trp-bestanden op de DLNA-server niet worden afgespeeld.
- ▶ Het *.MPO-bestand op de DLNA-server wordt niet afgespeeld als de Fotolijst actief is.
- ▶ DLNA werkt mogelijk niet goed bij alle AP-fabrikanten.

Nero MediaHome 4 Essentials installeren

Nero MediaHome 4 Essentials is eenvoudig te gebruiken DLNA-serversoftware voor Windows.

Vereisten PC-systeem voordat u Nero MediaHome 4 Essentials installeert

- Windows® XP (Service Pack 2 of hoger), Windows Vista® (geen Service Pack vereist), Windows® XP Media Center Edition 2005 (Service Pack 2 of hoger), Windows Server® 2003
- Windows Vista® 64-bits editie (toepassing wordt in 32-bits modus uitgevoerd)
- Harde schijf: 200 MB op harde schijf voor een standaardinstallatie van de stand-aloneversie van Nero MediaHome
- Intel® Pentium® III- of AMD Sempron™ 2200+-processors van 1,2 GHz
- Geheugen: 256 MB RAM
- Grafische kaart met minimaal 32 MB videogeheugen en een minimale resolutie van 800 x 600 pixels en 16-bits kleurinstellingen
- Windows® Internet Explorer® 6.0 of hoger
- DirectX® 9.0c revisie 30 (augustus 2006) of hoger
- Netwerkomgeving: 100 Mb Ethernet, WLAN (IEEE 802.11 b/g/n) (IEEE 802.11 n: behalve voor Rusland)

- 1 Start de computer en plaats de cd-rom met Nero MediaHome 4 Essentials in het cd-romstation van uw computer.
Een installatiewizard helpt u bij het snelle en eenvoudige installatieproces.
- 2 Sluit alle Microsoft Windows-programma's en sluit eventuele antivirussoftware die actief is.
- 3 Plaats de cd-rom met Nero MediaHome 4 Essentials in het cd-romstation van uw computer.
- 4 Klik op **Nero MediaHome 4 Essentials**. De installatie wordt voorbereid en de installatiewizard verschijnt.
- 5 Klik op de knop **Next** (Volgende) om het scherm voor het invoeren van het serienummer weer te geven.
Klik op **Next (Volgende)** om naar de volgende stap te gaan.
- 6 Als u alle voorwaarden accepteert, schakelt u het selectievakje voor het accepteren van de licentievoorwaarden in en klikt u op **Next (Volgende)**. Zonder deze instemming is er geen installatie mogelijk.
- 7 Klik op **Typical (Standaard)** en klik op **Next (Volgende)**. Het installatieproces wordt gestart.
- 8 Als u wilt deelnemen aan het anoniem verzamelen van gegevens schakelt u het selectievakje in en klikt u op de knop **Next (Volgende)**.
- 9 Klik op de knop **Exit (Afsluiten)** om de installatie te voltooien.

USB- OF PC-APPARAAT GEBRUIKEN

Bestanden en mappen delen

Na het installeren van Nero MediaHome moet u mappen toevoegen die u wilt delen.

- 1 Dubbelklik op het bureaublad op het pictogram Nero MediaHome 4 Essentials.
- 2 Klik op het pictogram **Network (Netwerk)** aan de linkerkant en definieer uw netwerknaam in het veld **Network name (Netwerknnaam)**. De netwerknaam die u invoert, wordt door uw TV herkend.
- 3 Klik op het pictogram **Shares (Gedeeld)** aan de linkerkant.
- 4 Klik op het tabblad **Local Folders (Lokale mappen)** op het scherm **Shared (Gedeeld)**.
- 5 Klik op het pictogram **Add (Toevoegen)** om het venster **Browse Folder (Door map bladeren)** te openen.
- 6 Selecteer de map die de bestanden bevat die u wilt delen. De geselecteerde map wordt toegevoegd aan de lijst met gedeelde mappen.
- 7 Klik op het pictogram **Start Server (Server starten)** om de server te starten.

! OPMERKINGEN

- ▶ Als de gedeelde mappen of bestanden niet op de TV worden weergegeven, klikt u op de map op het tabblad **Local Folders (Lokale mappen)** en klikt u op **Rescan Folder (Map opnieuw scannen)** bij de knop **More (Meer)**.
- ▶ Ga naar www.nero.com voor meer informatie en softwareprogramma's.

Gedeelde inhoud afspelen

U kunt film- foto- en muziekinhoud weergeven en afspelen die op uw computer of andere DLNA-mediaservers is opgeslagen.

- 1 Start de server op uw computer of ander apparaat dat verbonden is met uw thuisnetwerk.

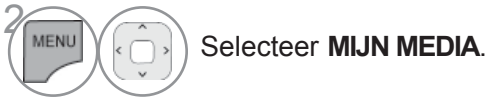

Selecteer de DLNA.

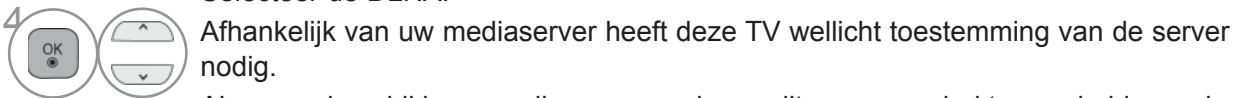

Als u een beschikbare mediaserver opnieuw wilt scannen, drukt u op de blauwe knop.

! OPMERKINGEN

- ▶ Als u het bestand op de mediaserver wilt afspelen, moeten de tv en de mediaserver op hetzelfde toegangspunt zijn aangesloten.
- ▶ Omdat de compatibiliteit en de beschikbare afspeelfuncties in het menu **MIJN MEDIA** zijn getest op de gebundelde DLNA-serveromgeving (Nero MediaHome 4 Essentials), kunnen de bestandsvereisten en afspeelfuncties in Mijn media afhankelijk van de mediaservers afwijken.
- ▶ De bestandsvereisten op deze pagina zijn niet altijd compatibel. Er kunnen beperkingen bestaan voor bestandsfuncties en de mogelijkheden van de mediaserver.
- ▶ Zelfs bestanden die niet worden ondersteund, kunnen worden weergegeven als foto- of muziekminiatur.
- ▶ Filmminiaturen worden niet ondersteund voor DLNA-films.
- ▶ Als er in het menu **MIJN MEDIA** een muziekbestand staat dat niet kan worden afgespeeld, slaat de TV het bestand over en wordt het volgende bestand afgespeeld.
- ▶ De bestandsgegevens die op het scherm worden weergegeven, zijn wellicht niet altijd juist voor muziek- en filmbestanden in het menu **MIJN MEDIA**.
- ▶ Deze TV ondersteunt alleen filmondertitelingsbestanden die worden geleverd door Nero MediaHome 4.
- ▶ De naam van het ondertitelingsbestand en de naam van het filmbestand moeten hetzelfde zijn en beide bestanden moeten zich in dezelfde map bevinden.
- ▶ Als er ondertitelingsbestanden zijn toegevoegd nadat er al een directory is geïndexeerd, moet de gebruiker de map verwijderen en opnieuw toevoegen aan de lijst met gedeelde bestanden.
- ▶ De afspel- en bedieningskwaliteit van de functie **MIJN MEDIA** kan worden beïnvloed door de thuisnetwerkomstandigheden.
- ▶ Bij het delen van bestanden op verwisselbare media, zoals een USB-station, DVD-station, enzovoort, op uw mediaserver kunnen problemen met delen geven.
- ▶ Wanneer u media afspeelt via een DLNA-verbinding, wordt het afspelen van het DivX-bestand die door DRM wordt beveiligd niet ondersteund.
- ▶ Er kunnen maximaal 200 mappen in één map worden geplaatst en 999 mappen en bestanden.
- ▶ Als een map te veel mappen en bestanden bevat, werkt deze wellicht niet naar behoren.

USB- OF PC-APPARAAT GEBRUIKEN

FILMLIJST

U kunt filmbestanden op een USB-opslagapparaat of pc afspelen.

De filmlijst wordt geactiveerd zodra USB gedetecteerd wordt. Dit wordt gebruikt bij het afspelen van filmbestanden op tv.

Toont de films in de USB map en ondersteunt afspelen.

Afspelen van alle films in de map en door de gebruiker gewenste bestanden.

De filmlijst toont mapinformatie en de filmbestanden.

Het Scherm van uw set kan verschillen. Beelden zijn een voorbeeld om te helpen bij TV gebruik.

De volgende filmbestanden worden ondersteund: (*.mpg/*.mpeg/*.dat/*.ts/*.trp/*.tp/*.vob/*.mp4/*.mov/*.mkv/*.dvix/*.avi/*.asf/*.wmv/*.avi(motion-jpeg)/*.mp4(motion-jpeg)/*.mkv(motion-jpeg))

Videoformaat : DivX3.11, DivX4.12, DivX5.x, DivX6, Xvid1.00, Xvid1.01, Xvid1.02, Xvid1.03, Xvid1.10 beta-1/beta-2, Mpeg-1, Mpeg-2, Mpeg-4, H.264/AVC, VC1, JPEG, Sorenson H.263

Audioformaat: Dolby Digital, AAC, Mpeg, MP3, LPCM, HE-AAC, ADPCM, WMA

Bitsnelheid: 32 kbps tot 320 kbps (MP3)

Extern ondertitelformaat : *.smi/*.srt/*.sub(MicroDVD,Subviewer1.0/2.0)/*.ass/*.ssa/*.txt(TMPlayer)/*.psb(PowerDivX)

Intern ondertitelformaat: alleen XSUB (Dit is het ondertitelformaat dat in DivX6 bestanden wordt gebruikt)

- Bepaalde door de gebruiker gemaakte ondertitels werken misschien niet correct.
- Sommige speciale tekens worden niet ondersteund in de ondertiteling.
- HTML tags worden niet ondersteund in ondertiteling.
- Ondertiteling in talen anders dan de ondersteunde talen is niet beschikbaar.
- Het wijzigen van het lettertype en de kleur van ondertiteling wordt niet ondersteund.
- Ondertiteling in andere talen dan de opgegeven taal wordt niet ondersteund.
- Videobestanden met ondertitelingsbestanden van 1 MB of groter worden mogelijk niet goed weergegeven.
- Het scherm kan tijdelijk onderbroken worden (beeld stopt, sneller afspelen, etc.) indien de audiotaal gewijzigd wordt.
- Het kan voorkomen dat een beschadigd filmbestand niet correct afgespeeld wordt, of sommige functies van de speler zijn misschien niet beschikbaar.
- Filmbestanden die met bepaalde codeerders gemaakt zijn, worden misschien niet correct afgespeeld.
- Indien de video- en audiostructuur van het opgenomen bestand niet gekruist is, wordt er geen video of audio uitgevoerd.
- HD video's met een maximum van 1920x1080@25/30P of 1280x720@50/60P worden ondersteund, afhankelijk van de lijst.
- Video's met resoluties die hoger zijn dan 1920x1080@25/30P of 1280x720@50/60P werken misschien niet, afhankelijk van de lijst.
- Filmbestanden van een ander type dan de aangegeven types en formaten werken misschien niet goed.
- **De max. bitsnelheid van een afspeelbaar filmbestand is 20 Mbps.**
- We garanderen het soepel afspelen van profielen die gecodeerd zijn met niveau 4.1 of hoger in H.264/AVC niet.
- DTS Audio codec wordt niet ondersteund.
- Het afspelen van een filmbestand dat groter is dan 30 GB wordt niet ondersteund.
- Een DivX document en zijn ondertiteldocument moeten in dezelfde folder worden geplaatst.
- Een video bestandsnaam en de naam van het ondertitelingsbestand moeten identiek zijn, anders wordt het niet getoond.
- Een video afspelen via een USB aansluiting die hoge snelheid niet ondersteunt, werkt misschien niet goed.
- Een filmbestand dat gecodeerd is met GMC (Global Motion Compensation) of Qpel (Quarterpel Motion Estimation) wordt niet ondersteund.
- Wanneer u films met behulp van de functie Filmlijst bekijkt, kunt u de beelden met de toetsen **Stroombesparing** en **AV-modus** op de afstandsbediening aanpassen. De functie "User setup" (Setup door gebruiker) voor de verschillende beeldmodi werkt niet.
- De Trick-modus ondersteunt geen andere functies dan ►► als videobestanden geen indexgegevens hebben.
- Wanneer u een videobestand afspeelt via een netwerk, is de Trick-modus beperkt tot dubbele snelheid.
- Videobestanden met namen die speciale tekens bevatten, kunnen wellicht niet worden afgespeeld.

Ondersteund DivX-bestand

Bestandsextensies	A/V	Codec	Profiel-/niveauondersteuning	Uitleg
.asf .wmv	Video	VC-1 geavanceerd profiel	Geavanceerd profiel bij niveau 3 (bijv. 720p60, 1080i60, 1080p30)	Alleen streams die voldoen aan de SMPTE 421M VC-1-standaard worden ondersteund.
		VC-1 eenvoudige profiel en standaardprofiel	Eenvoudig profiel bij gemiddeld niveau (bijv. CIF, QVGA) standaardprofiel bij hoog niveau (bijv. 1080p30)	
	Audio	WMA Standard		
		WMA 9 Professional		
.divx .avi	Video	DivX3.11		Algemene bewegingscompensatie of een quarterpelbewegingsschatting worden niet ondersteund. Streams die gebruikmaken van deze syntaxis worden niet ondersteund.
		DivX4 DivX5 DivX6		
		XViD		
	H.264 / AVC	Standaardprofiel bij niveau 4.1 Hoog profiel bij niveau 4.1 (bijv. 720p60, 1080i60, 1080p30)		
	Audio	MPEG-1 Layer I, II MPEG-1 Layer III (mp3) Dolby Digital		
.mp4 .m4v	Video	H.264 / AVC	Standaardprofiel bij niveau 4.1 Hoog profiel bij niveau 4.1 (bijv. 720p60, 1080i60, 1080p30)	Algemene bewegingscompensatie of een quarterpelbewegingsschatting worden niet ondersteund. Streams die gebruikmaken van deze syntaxis worden niet ondersteund.
		MPEG-4 Part 2	Geavanceerd en eenvoudig profiel (bijv. 720p/1080i)	
	Audio	AAC	AAC-LC en HE-AAC	
.mkv	Video	H.264 / AVC	Standaardprofiel bij niveau 4.1 Hoog profiel bij niveau 4.1 (bijv. 720p60, 1080i60, 1080p30)	De meeste beschikbare MKV-inhoud wordt gecodeerd met de open source x264-codec
	Audio	AAC Dolby Digital	AAC-LC en HE-AAC	
.ts .trp .tp	Video	H.264 / AVC	Standaardprofiel bij niveau 4.1 Hoog profiel bij niveau 4.1 (bijv. 720p60, 1080i60, 1080p30)	Alleen streams die voldoen aan de SMPTE 421M VC-1-standaard worden ondersteund.
		MPEG-2	standaardprofiel bij hoog niveau (bijv. 720p60, 1080i60)	
		VC-1	Eenvoudig profiel bij gemiddeld niveau (bijv. CIF, QVGA) Standaardprofiel bij hoog niveau (bijv. 1080p30) Geavanceerd profiel bij niveau 3 (bijv. 720p60, 1080i60, 1080p30)	
	Audio	MPEG-1 Layer I, II MPEG-1 Layer III (mp3) Dolby Digital		
		AAC	AAC-LC en HE-AAC	
.vob	Video	MPEG-1		
		MPEG-2	standaardprofiel bij hoog niveau (bijv. 720p60, 1080i60)	
	Audio	Dolby Digital MPEG-1 Layer I, II DVD-LPCM		
.mpg	Video	MPEG-1	Standaardprofiel bij hoog niveau (bijv. 720p60, 1080i60)	Alleen streams die op de juiste manier zijn geconfigureerd voor TS, PS of ES
	Audio	MPEG-1 Layer I, II		

USB- OF PC-APPARAAT GEBRUIKEN

Schermonderdelen

U kunt ook **USB** aanpassen in het **INGANGS SIGNAAL**.

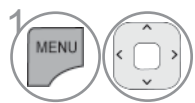

Selecteer **MIJN MEDIA**.



Selecteer **Filmlijst**.

- 1 Gaat naar bovenste niveau bestand
- 2 Huidige pagina/Totaal aantal pagina's
- 3 Overeenkomende knoppen op de afstandsbediening
- 4 Inhoud onder de map gefocuseerd op 1
- 5 Huidige pagina en totaal aantal pagina's van de inhoud onder de map gefocuseerd op 1

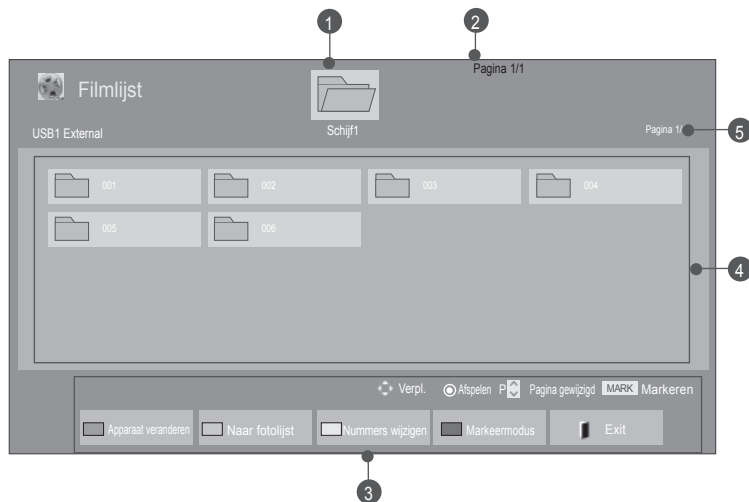

- Voor sommige bestanden geldt dat de voorbeeldweergave slechts als pictogram wordt weergegeven.



- Bij niet-ondersteunde bestanden wordt de voorbeeldweergave als pictogram weergegeven.







- Abnormale bestanden worden als bitmap weergegeven.

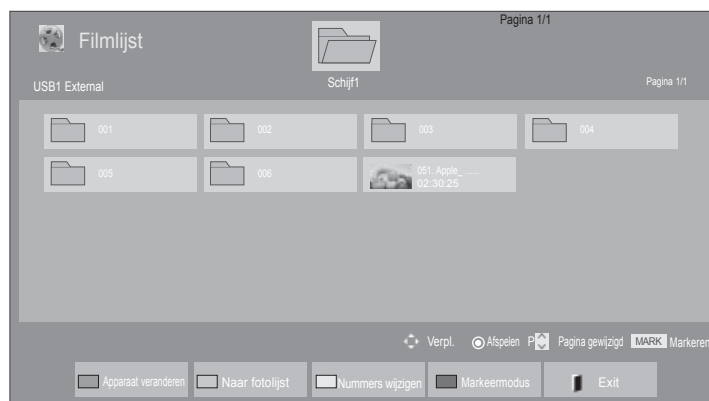

Films kiezen

■ Wanneer filmbestanden worden afgespeeld



-  De doelmap of het doelstation selecteren.
-   Selecteer de gewenste filmtitels.
-  Filmbestanden worden afgespeeld

• Gebruik de **P** ^ v toets om te navigeren in de filmpagina.

De afstandsbediening gebruiken

	Apparaat veranderen.
	Druk herhaald op de GROENE knop om over te schakelen naar Fotolijst -> Muzieklijst .
	Methode voor weergave in 5 grote miniatures of een eenvoudige lijst.
	Converteren naar Markeermodus .
	Naar normaal tv-kijken teruggaan.
	Druk op de PLAY(▶) toets om terug te keren naar normaal afspelen.

USB- OF PC-APPARAAT GEBRUIKEN

■ Wanneer de geselecteerde filmbestanden worden afgespeeld

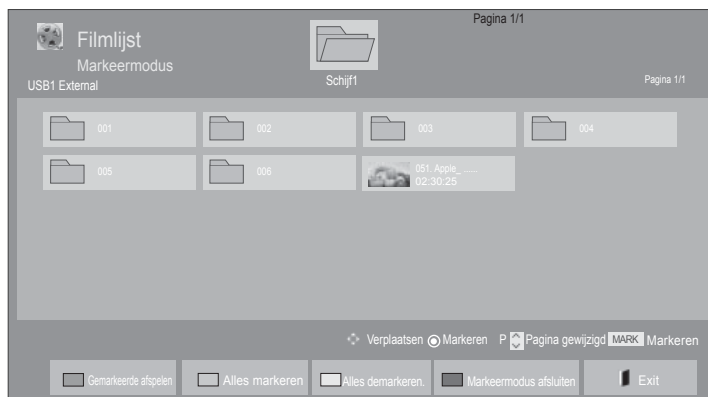





-  De doelmap of het doelstation selecteren.
-  Selecteer de gewenste filmtitels.
-  **BLAUW** of **MARK FAV CHAR/NUM** Converteren naar **Markeermodus**.
-  Markeer het gewenste filmbestand.
-  **ROOD** Het gemarkeerde filmbestand wordt afgespeeld.

- Indien een of meer filmbestanden gemarkeerd zijn, zullen de gemarkeerde filmbestanden in volgorde afgespeeld worden.

! OPMERKINGEN

- Indien bestanden niet ondersteund worden, wordt er een bericht betreffende niet ondersteunde bestanden getoond.

De afstandsbediening gebruiken

 ROOD	Speel het gewenste filmbestand. Nadat een filmbestand is afgespeeld, wordt het volgende door u geselecteerde filmbestand automatisch afgespeeld.
 GROEN	Markeer alle filmbestanden op het scherm.
 GEEL	Maak de selectie van alle filmbestanden ongedaan.
 BLAUW	Sluit de Markeermodus .
	Naar normaal tv-kijken teruggaan.

! OPMERKINGEN

- ▶ Als u tijdens het afspelen van hetzelfde bestand nadat het filmbestand is gestopt in het OSD-beeldschermmenu "Yes" (Ja) selecteert, wordt film opnieuw gestart waar u hem eerder hebt gestopt.
- ▶ Als zich in een map doorlopende series bestanden bevinden, wordt het volgende bestand automatisch afgespeeld. Dit is niet het geval wanneer de functie Repeat (Herhalen) of Movie List (Filmlijst) is ingeschakeld (zie pagina 104) of als Marked Play (Gemarkeerd afspelen) is ingesteld.

USB- OF PC-APPARAAT GEBRUIKEN

Met behulp van de Filmlijst functie, afspelen



- Het beeld op uw tv kan afwijken van deze afbeelding.



1  of  Toon het optiemenu.

2  Selecteer **Stel video afspelen in.**, **Stel video in.**, **Stel audio in.** of **3D-video instellen**(Alleen bij 42/47LX6***, 47/55LX9***, 50/60PX9***).

! OPMERKINGEN

- ▶ Optiewaarden die u in de **Filmlijst** wijzigt hebben geen invloed op de **Fotolijst** of de **Muzieklijst**.
- ▶ Optiewaarden die in de **Fotolijst** and de **Muzieklijst** zijn gewijzigd, worden eveneens in de **Fotolijst** and de **Muzieklijst** gewijzigd maar niet in de **Filmlijst**.
- ▶ Wanneer u een videobestand stopt en weer start, wordt het afspelen gestart vanaf het punt waar de video is gestopt.



De afstandsbediening gebruiken

■	Stop het filmbestand dat momenteel wordt afgespeeld.
▶	Druk op de PLAY(▶) toets om terug te keren naar normaal afspelen.
	Tijdens het afspelen drukt u op de Pauze() toets. <ul style="list-style-type: none"> ■ Het stilstaande beeld wordt getoond. ■ Indien er gedurende 10 minuten na de pauze geen toetsen ingedrukt worden op de afstandsbediening, keert de tv terug naar de afspeelstatus. ■ Voor slow motion drukt u op de Pauze() toets en vervolgens op de FF(▶▶) toets.
◀◀ / ▶▶	Tijdens het afspelen, drukt u herhaaldelijk op de REW(◀◀) toets om te versnellen ◀◀(x2) -> ◀◀◀(x4) -> ◀◀◀◀(x8) -> ◀◀◀◀◀(x16) -> ◀◀◀◀◀◀(x32) . drukt u herhaaldelijk op de FF(▶▶) toets om te versnellen ▶▶(x2)-> ▶▶▶(x4) -> ▶▶▶▶(x8) ->▶▶▶▶▶(x16) -> ▶▶▶▶▶▶(x32). <ul style="list-style-type: none"> ■ Druk herhaaldelijk op deze toetsen om de snelheid voor snel vooruit/achteruit te vergroten.
MENU of Q.MENU	Toon het optiemenu.
BACK	Het menu in het schermvullende beeld verbergen. <ul style="list-style-type: none"> ■ Druk op de OK-knop om het menu in het schermvullende beeld opnieuw weer te geven.
EXIT	Naar normaal tv-kijken teruggaan.
<>	<ul style="list-style-type: none"> ■ Met behulp van de < of > toets tijdens het afspelen kan de positie op het scherm bekeken worden.
ENERGY SAVING	Druk herhaaldelijk op de toets ENERGY SAVING om de helderheid van uw scherm te wijzigen. (zie p.138)
AV MODE	Druk herhaaldelijk op de AV MODE toets om de gewenste bron te selecteren (zie p. 66)

USB- OF PC-APPARAAT GEBRUIKEN

- Wanneer u **Stel video afspelen in** selecteert,



1   Selecteer **Beeldgrootte, Taal voor audio, Taal voor ondertiteling of Herhalen**.

2  Breng de gewenste instellingen aan.

Ondertiteltaal	Ondersteunde Taal
Latijn1	Engels, Spaans, Frans, Duits, Italiaans, Zweeds, Fins, Nederlands, Portugees, Deens, Roemeens, Noors, Albanees, Gaelic, Welsh, Iers, Catalaans, Valencians
Latijn2	Bosnisch, Pools, Kroatisch, Tsjechisch, Slowaaks, Sloveens, Servisch, Hongaars
Latijn4	Ests, Lets, Litouws
Cyrellisch	Bulgaars, Macedonisch, Russisch, Oekraïnis, Kazachs
Grieks	Grieks
Turks	Turks

- ▶ **Beeldgrootte** : Selecteer tijdens het afspelen van de film uw gewenste beeldformaat.
- ▶ **Taal voor audio** : Wijzigt de Language Group (Taalgroep) van de geluidsweergave tijdens het afspelen van films. Bestanden met één audiotrack kunnen niet worden geselecteerd.
- ▶ **Taal voor ondertiteling**: hiermee schakelt u de ondertiteling in of uit.
- ▶ **Taal** : Geactiveerd voor SMI ondertitels en mogelijkheid om de taal van de ondertiteling te selecteren.
- ▶ **Codepagina** : Mogelijkheid om het lettertype van ondertitels te selecteren. Wanneer u hiervoor de optie Default (Standaard) kiest, wordt hetzelfde lettertype als in het algemene menu weergegeven.
- ▶ **Sync** : Past de synchronisatietijd van de ondertiteling aan van -10 sec tot +10 sec, met stappen van 0,5 sec tijdens het afspelen van films.
- ▶ **Positie** : Wijzigt de positie van de ondertiteling omhoog of omlaag tijdens het afspelen van films.
- ▶ **Formaat** : Hiermee kiest u bij het afspelen van films de gewenste lettergrootte.
- ▶ **Herhalen** : De herhaalfunctie bij het afspelen van films inen uitschakelen. Bij inschakeling wordt het bestand in de map herhaald afgespeeld. Zelfs wanneer de herhaalde weergave is uitgeschakeld, kan het bestand worden afgespeeld indien de bestandsnaam gelijk is aan die van het vorige bestand.

! OPMERKINGEN

- ▶ Alleen 10.000 syn bloks kunnen in het ondertitelingsbestand ondersteund worden.
- ▶ Tijdens het afspelen van een video kunt u de beeldgrootte aanpassen door op de toets **RATIO** te drukken.

- Wanneer u **Stel video in** selecteert,
- Het beeld op uw tv kan afwijken van deze afbeelding.

Alleen bij lcd-tv/LED LCD TV

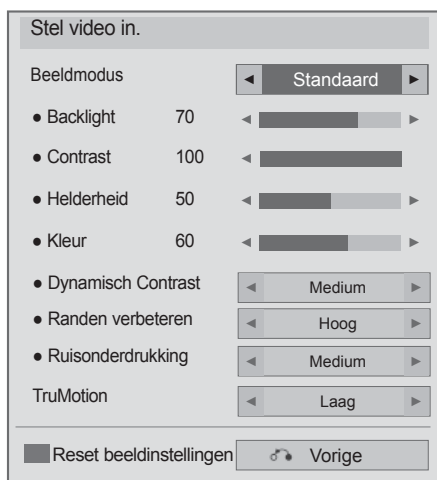

Alleen bij plasma-tv

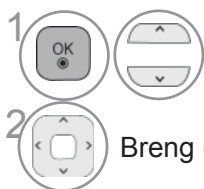

1 Selecteer **Beeldmodus** of **TruMotion**.

2 Breng de gewenste instellingen aan. (zie p. 139 tot 148)

USB- OF PC-APPARAAT GEBRUIKEN

- Wanneer u **Stel audio in** selecteert,

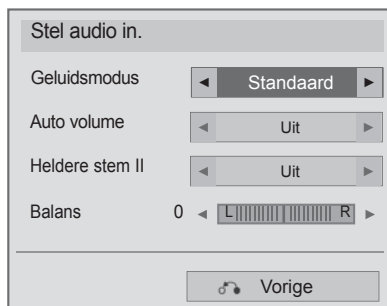

1. Selecteer **Geluidsmodus, Auto volume, Heldere stem II** of **Balans**.
2. Breng de gewenste instellingen aan. (zie p. 154 tot 158)

- **Als u 3D-video instelt**, (Alleen bij 42/47LX6***, 47/55LX9***, 50/60PX9***)



of

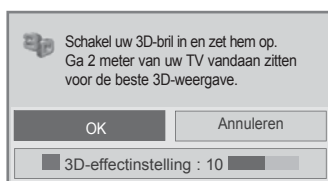

of

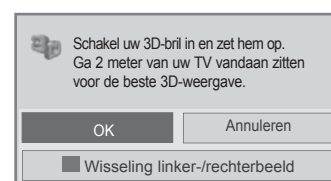

Raadpleeg voor meer informatie het onderdeel over 3D-beelden in de handleiding.

FOTOLIJST

U kunt fotobestanden op een USB-opslagapparaat of een pc bekijken. Het Scherm van uw set kan verschillen. Beelden zijn een voorbeeld om te helpen bij TV gebruik. Tijdens het bekijken van foto's met de fotolijstfunctie kunt u de beeldmodus niet veranderen.

FOTO(*.JPEG) ondersteund bestand

Basis: 64 x 64 tot 15360 x 8640
 Progressief: 64 x 64 tot 1920 x 1440

- u kunt alleen JPEG bestanden afspelen.
- Niet ondersteunde bestanden worden getoond als vooraf bepaald pictogram.
- Voor beschadigde bestanden of bestandsindelingen die niet kunnen worden weergegeven, wordt een foutbericht weergegeven.
- Beschadigde afbeeldingsbestanden worden wellicht niet correct weergegeven.
- De weergave van afbeeldingen met een hoge resolutie op volledige schermgrootte kan enige tijd duren.

Alleen bij 42/47LX6***, 47/55LX9***, 50/60PX9***

	Bestandsextensies	Item	Profiel
2D	jpeg jpg jpe	ondersteunde bestandsindeling	SOF0: basis SOF1: uitgebreid sequentieel SOF2: progressief
		fotoformaat	Minimaal: 64 x 64 Maximaal - normaal type: 15360 x 8640 (b x h) Progressief type: 1920 x 1440 (b x h)
3D	mpo	ondersteunde bestandsindeling	mpo
		fotoformaat	4:3 formaat: 3,648 x 2,736 2,592 x 1,944 2,048 x 1,536 3:2 formaat: 3,648 x 2,432

Schermonderdelen

U kunt ook **USB** aanpassen in het **INGANGS SIGNAAL**.



- 1 Gaat naar bovenste niveau bestand
- 2 Huidige pagina/Totaal aantal pagina's
- 3 Corresponding buttons on the remote control
- 4 Inhoud onder de map gefocuseerd op 1
- 5 Huidige pagina en totaal aantal pagina's van de inhoud onder de map gefocuseerd op 1

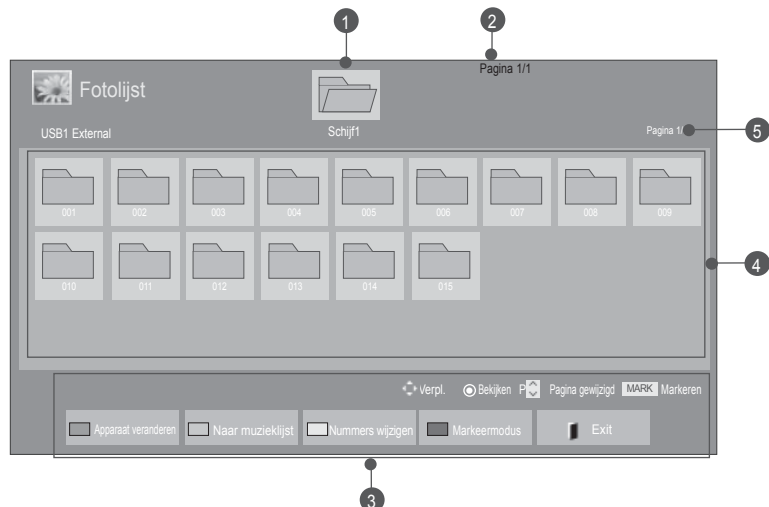

USB- OF PC-APPARAAT GEBRUIKEN

Foto's selecteren

■ Wanneer u fotobestanden afspeelt

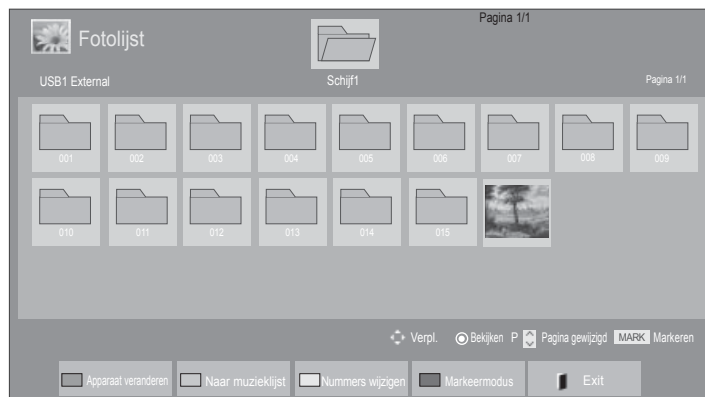

-  De doelmap of het doelstation selecteren.
-   De gewenste foto's selecteren.
-  worden Photo Files weergegeven.

• Met de knop **P** ^ v kunt u over de fotopagina navigeren.

De afstandsbediening gebruiken

	Apparaat veranderen.
	Druk een paar keer op de GROENE knop om over te schakelen naar Muziekljst -> Filmljst .
	Methode voor weergave in 5 grote miniaturen of een eenvoudige lijst.
	Converteren naar Markeermodus .
	Naar normaal tv-kijken teruggaan.

■ Wanneer de geselecteerde fotobestanden worden weergegeven

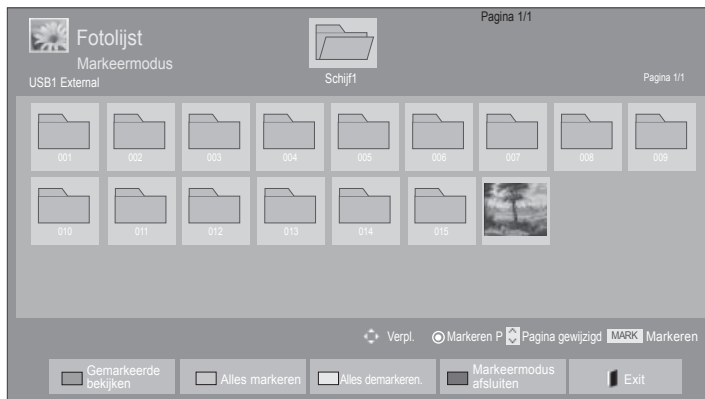





-  De doelmap of het doelstation selecteren.
-   De gewenste foto's selecteren.
-  **BLAUW** of  Geconverteerd naar **Markeermodus**.
-   Markeer het gewenste fotobestand.
-  **ROOD** Het gemarkeerde fotobestand wordt weergegeven.

• Indien een of meer foto's gemarkeerd zijn, kunt u individuele foto's of een diavoorstelling van de gemarkeerde foto's bekijken. Indien er geen foto's gemarkeerd zijn, kunt u elke afzonderlijke foto in de map of een diavoorstelling van alle foto's in de map, bekijken.

USB- OF PC-APPARAAT GEBRUIKEN

De afstandsbediening gebruiken



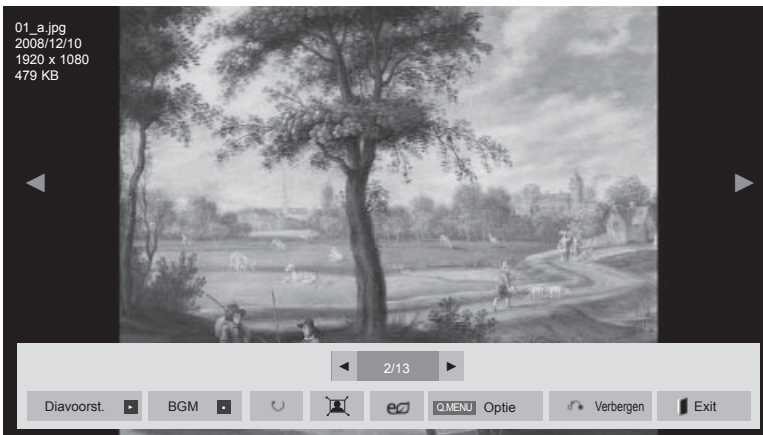
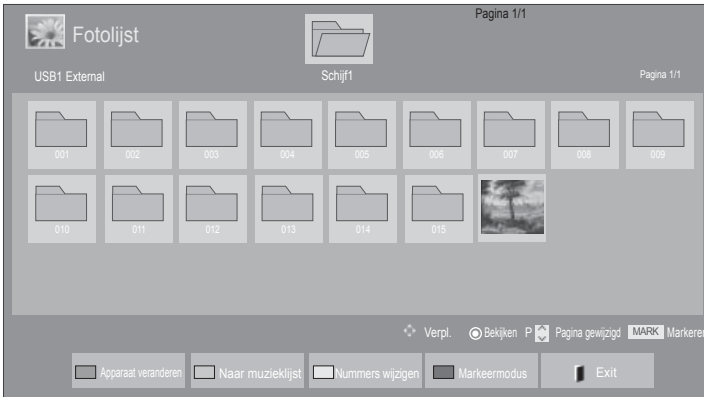

 ROOD	Toon het geselecteerde fotobestand.
 GROEN	Markeer alle fotobestanden op het scherm.
 GEEL	Maak de selectie van alle gemarkeerde fotobestanden ongedaan.
 BLAUW	Sluit de Markeermodus .
 EXIT	Naar normaal tv-kijken teruggaan.

Een foto bekijken

Gedetailleerde activiteiten zijn beschikbaar bij volledig scherm.



De aspectverhouding van een foto kan wijzigen indien de foto getoond wordt op volledig scherm. Druk op de **BACK**-knop om terug te gaan naar het vorige menuscherm.

-  De doelmap of het doelstation selecteren.
-   De gewenste foto's selecteren.
-  De geselecteerde foto wordt op ware grootte weergegeven.

• Met de knop **P** \wedge \vee kunt u over de fotopagina navigeren.

- Druk op de knop **EXIT (Sluiten)** om terug te gaan naar de fotolijst.
- Druk de knop **BACK (Terug)** om het Helpbeeldschermmenu te sluiten.

USB- OF PC-APPARAAT GEBRUIKEN

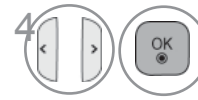

Selecteer de optie **Diavoorst.**, **BGM**, **⤵ (Roteren)**, **📏/📏**, **e**, **Optie**, **Verbergen** of **Exit** selecteren.

- Gebruik < > knop om de vorige of volgende foto te selecteren.
- Gebruik < > knop om het menu bij volledig scherm te selecteren en te bedienen.

▶ **Diavoorst.** : Indien geen foto geselecteerd is worden alle foto's in de huidige map getoond tijdens de diavoorstelling. Indien een paar foto's geselecteerd zijn, worden die foto's getoond in een diavoorstelling.

- Stel het tijdsinterval van de diavoorstelling in bij **OPTIE**.

▶ **BGM**(Achtergrondmuziek) : Naar muziek luisteren tijdens het bekijken van foto's op volledig scherm.

- Stel, voordat u deze functie gebruikt, het BGM-apparaat en album in Opties in.
- U kunt **Option** (Optie) instellen met **Q.MENU** of de **MENU**-knop op de afstandsbediening.

▶ **⤵ (Roteren): Roteer foto's.**

- Roteert de foto 90°, 180°, 270°, 360° met de klok mee.
- Er kan niet geroteerd worden indien de breedte van een afbeelding groter is dan de ondersteunde hoogte.

▶ **📏/📏**: U kunt de foto bekijken in de modus **Full (Volledig)** of **Original (Origineel)**.

▶ **e**: Druk herhaaldelijk op de toets **ENERGY SAVING** om de helderheid van uw scherm te verhogen (zie p.138)

▶ **Optie** : stel waarden in voor **Diasnelheid** en **BGM**.

- Gebruik de **^ v < >** knop en de **OK**-knop om waarden in te stellen.
- U kunt **BGM** niet wijzigen terwijl achtergrondmuziek wordt afgespeeld.
- U kunt alleen de MP3-map selecteren die op het apparaat die de foto momenteel weergeeft, is opgeslagen.

▶ **VERBERGEN** : Verberg het menu bij volledig scherm.

- TOm het menu weer bij volledig scherm te zien, drukt u op de **OK** knop.

Druk op de knop **EXIT (Sluiten)** om terug te gaan naar de fotolijst.

De Photo List (Fotolijst)-functie gebruiken

- Het beeld op uw tv kan afwijken van deze afbeelding.



1  of  Toon het optiemenu.

2  Selecteer **Stel foto bekijken in.**, **Stel video in.**, **Stel audio in.** of **3D-video instellen** (Alleen bij 42/47LX6***, 47/55LX9***, 50/60PX9***).



! OPMERKINGEN

- ▶ Optiewaarden die in de **Fotolijst** and de **Muzieklijst** zijn gewijzigd, worden eveneens in de **Fotolijst** and de **Muzieklijst** gewijzigd maar niet in de **Filmlijst**.
- ▶ Wanneer u een videobestand stopt en weer start, wordt het afspelen gestart vanaf het punt waar de video is gestopt.
- ▶ U kunt Option niet kiezen in de 3D-weergavemodus. (Alleen bij 42/47LX6***, 47/55LX9***)
- ▶ Als u naar BGM (achtergrondmuziek) wilt luisteren terwijl u *.mpo beeldbestanden bekijkt, speelt u een *.jpg bestand af en stelt u de BGM-map in op "Option - Set Photo View". Vervolgens kunt u BGM kiezen en ernaar luisteren als u *.mpo bestanden bekijkt. (Alleen bij 42/47LX6***, 47/55LX9***)

USB- OF PC-APPARAAT GEBRUIKEN

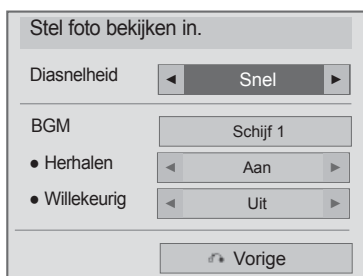
- Wanneer u **Stel foto bekijken in.** selecteert,



1   Selecteer **Diasnelheid** of **BGM**.

2  Breng de gewenste instellingen aan.

- Wanneer u **Stel video in** selecteert,
- Het beeld op uw tv kan afwijken van deze afbeelding.

Alleen bij lcd-tv/LED LCD TV

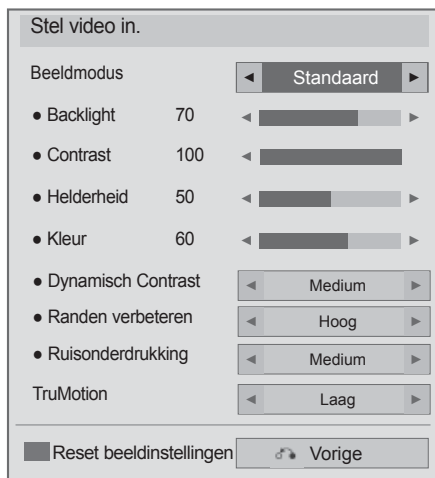

Alleen bij plasma-tv

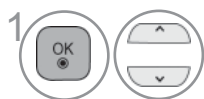

1 Selecteer **Beeldmodus** of **TruMotion**.





2 Breng de gewenste instellingen aan. (zie p. 139 tot 148)

USB- OF PC-APPARAAT GEBRUIKEN

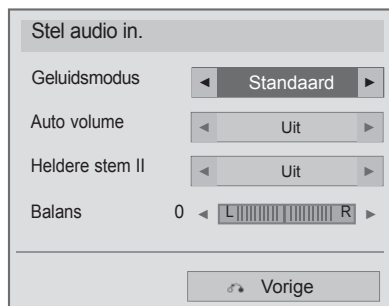
- Wanneer u **Stel audio in.** selecteert,



- 1   Selecteer **Geluidsmodus, Auto volume, Heldere stem II** of **Balans**.
- 2  Breng de gewenste instellingen aan. (zie p. 154 tot 158)

- **Als u 3D-video instelt,** (Alleen bij 42/47LX6***, 47/55LX9***, 50/60PX9***)

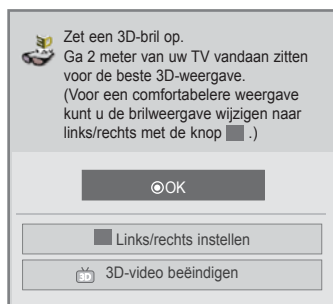

of

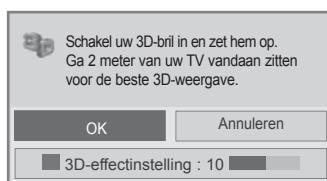

of

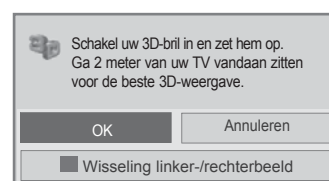

Raadpleeg voor meer informatie het onderdeel over 3D-beelden in de handleiding.

MUZIEKLIJST

U kunt muziekbestanden afspelen die op een USB- of PC-opslagapparaat zijn opgeslagen. Gekochte muziekbestanden (*.MP3) kunnen auteursrechterlijke beperkingen bevatten. Het afspelen van deze bestanden wordt misschien niet ondersteund door dit model. Muziekbestand op uw USB toestel kan met dit toestel afgespeeld worden. Het Scherm van uw set kan verschillen. Beelden zijn een voorbeeld om te helpen bij TV gebruik.



MUZIEK(*.MP3) ondersteund bestand





Bit rate 32 tot 320 kbps

- Bemonsteringsfrequentie MPEG1 laag 3: 32 kHz, 44,1 kHz, 48 kHz.
- Bemonsteringsfrequentie MPEG2 laag 3: 16 kHz, 22,05 kHz, 24 kHz

Schermonderdelen

U kunt ook **USB** aanpassen in het **INGANGS SIGNAAL**.

1   Selecteer **MIJN MEDIA**.

2     **Muzieklijst selecteren.**

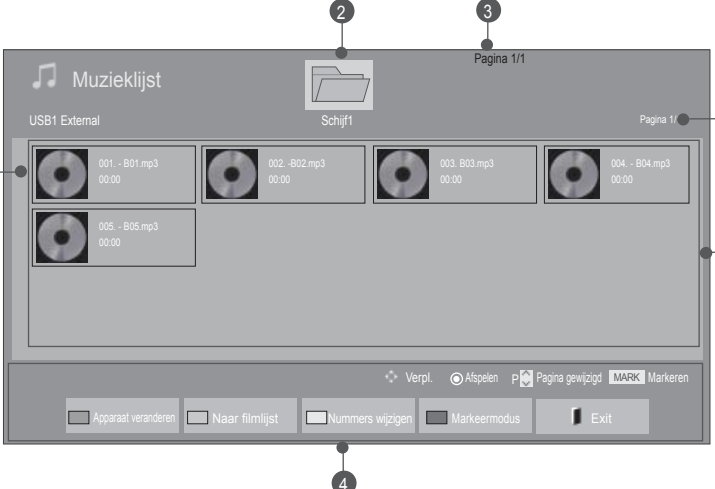

1 Voorbeeld: Indien er een albumhoes voor het bestand (Album Art Image) bestaat, wordt deze hoes getoond.

2 Gaat naar bovenste niveau bestand

3 Huidige pagina/Totaal aantal pagina's

4 Overeenkomende knoppen op de afstandsbediening

5 Inhoud onder de map gefocusseerd op **2**

6 Huidige pagina en totaal aantal pagina's van de inhoud onder de map gefocusseerd op **2**





USB- OF PC-APPARAAT GEBRUIKEN

Muziek selecteren



■ Wanneer u muziekbestanden afspeelt

• Gebruik de **P** ∨ toets om omhoog/omlaag te navigeren in de muziekpagina.

-  De doelmap of het doelstation selecteren.
-   De gewenste muziek selecteren.
-  Muziekbestanden worden afgespeeld.

De afstandsbediening gebruiken

	Apparaat veranderen.
	Druk een paar keer op de GROENE knop om over te schakelen naar Filmlijst -> Fotolijst .
	Methode voor weergave in 5 grote miniatures of een eenvoudige lijst.
	Converteren naar Markeermodus .
	Naar normaal tv-kijken teruggaan.

■ Wanneer de geselecteerde muziekbestanden worden afgespeeld

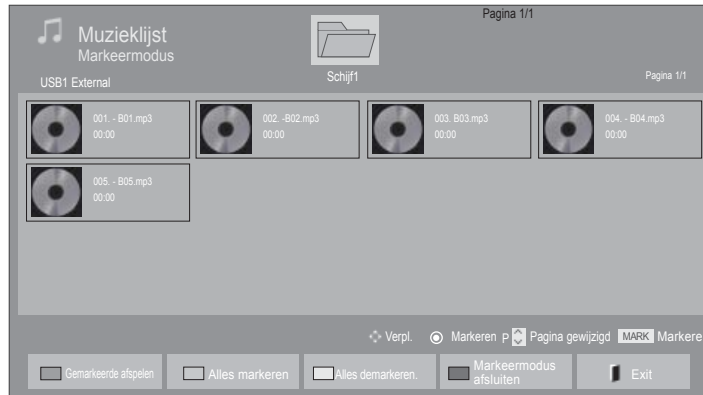





- 1  De doelmap of het doelstation selecteren
- 2   De gewenste muziek selecteren.
- 3  **BLAUW** of  Geconverteerd naar **Markeermodus**.
- 4   Markeer het gewenste muziekbestand.
- 5  **ROOD** Het gewenste muziekbestand wordt afgespeeld.

- Indien een of meer muziekbestanden gemarkeerd zijn, zullen de gemarkeerde muziekbestanden in volgorde afgespeeld worden. Bijvoorbeeld, als u alleen naar een muziekbestand herhaaldelijk wilt luisteren, markeert u alleen dat bestand en start u het afspelen. Indien er geen muziek gemarkeerd is, zal alle muziek in de map in volgorde afgespeeld worden.
- Als u Random playback (Willekeurig afspelen) wilt activeren, moet u **Optie->Stel audio afspelen in.->Willekeurig op Aan**.

USB- OF PC-APPARAAT GEBRUIKEN

De afstandsbediening gebruiken

 ROOD	Toon het gewenste muziekbestand.
 GROEN	Markeer alle muziekbestanden op het scherm.
 GEEL	Maak de selectie van alle muziekbestanden ongedaan.
 BLAUW	Sluit de Markeermodus .
 EXIT	Naar normaal tv-kijken teruggaan.

De optie Music List (Muzieklijst) gebruiken,

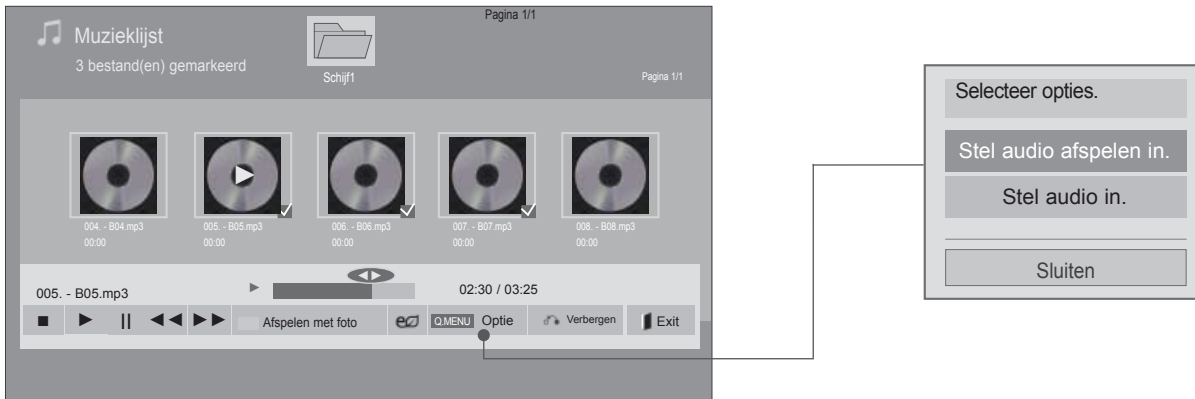

1  of  Toon het optiemenu.











2   Selecteer **Stel audio afspelen in.** of **Stel audio in.**

! OPMERKINGEN

- ▶ Optiewaarden die in de **Fotolijst** and de **Muzieklijst** zijn gewijzigd, worden eveneens in de **Fotolijst** and de **Muzieklijst** gewijzigd maar niet in de **Filmlijst**.
- ▶ Wanneer u een videobestand stopt en weer start, wordt het afspelen gestart vanaf het punt waar de video is gestopt.
- ▶ U kunt alleen de muziek beluisteren in het momenteel afgespeelde apparaat.

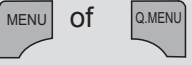
USB- OF PC-APPARAAT GEBRUIKEN

De afstandsbediening gebruiken

	Stop het momenteel afgespeelde muziekbestand.
	Druk op de PLAY(▶) toets om terug te keren naar normaal afspelen.
	Wanneer u tijdens het afspelen van het bestand op de Pause(II) drukt, wordt het afspelen gepauzeerd. Wanneer u terwijl het afspelen is gepauzeerd nog een keer op de Pause(II) drukt, wordt het afspelen hervat.
	Tijdens het afspelen, Wanneer u op de REW(◀◀) drukt, wordt het vorige muziekbestand afgespeeld. Wanneer u op de FF(▶▶) drukt, wordt het volgende muziekbestand afgespeeld.
	Start het afspelen van de geselecteerde muziekbestanden en ga dan door naar de Fotolijst .
	Druk herhaaldelijk op de toets ENERGY SAVING om de helderheid van uw scherm te verhogen (zie p.138) U kunt Uit/Scherm Uit alleen bedienen vanuit de filmlijst, fotolijst of de muziklijst. (Alleen bij lcd-tv/LED LCD TV).
	Toon het optiemenu.
	<ul style="list-style-type: none"> ■ Wanneer u tijdens het afspelen van de muziek op de Back (Terug)-knop drukt, wordt de momenteel ingeschakelde muzikspeler verborgen en wordt alleen de muziklijst weergegeven.
	<ul style="list-style-type: none"> ■ Wanneer u op de Exit-knop drukt terwijl de muzikspeler wordt weergegeven, wordt alleen de muziek gestopt en schakelt de speler niet terug naar normale tv-weergave. ■ Wanneer u op de Exit-knop drukt terwijl de muziek is gestopt of terwijl de muzikspeler is verborgen, gaat de speler terug naar normale tv-weergave.
	<ul style="list-style-type: none"> ■ Wanneer u tijdens het afspelen de <- of de >-knop indrukt, kunt u een cursor weergegeven die de positie aangeeft.

- Wanneer u **Stel audio afspelen in.** selecteert,

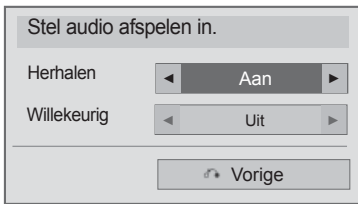





1   Selecteer **Herhalen** of **Willekeurig**.

2  Breng de gewenste instellingen aan.

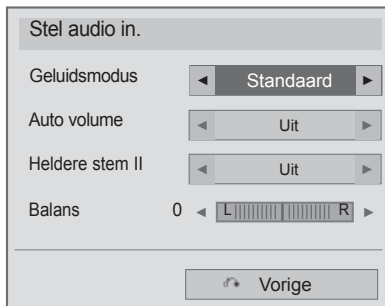
USB- OF PC-APPARAAT GEBRUIKEN

- Wanneer u **Stel audio in** selecteert,



-
- 1   Selecteer **Geluidsmodus, Auto volume, Heldere stem II** of **Balans**.
 - 2  Breng de gewenste instellingen aan. (zie p. 154 tot 158)

- Als u niet op een knop drukt tijdens het afspelen, zal het afspeel informatievak (zoals hieronder afgebeeld) als schermbeveiliging “zweven”.
- Schermbeveiliging?
De schermbeveiliging is om pixelschade veroorzaakt door een vast beeld op het scherm gedurende langere tijd, te voorkomen.

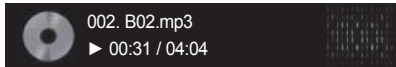

! OPMERKINGEN

- ▶ Een beschadigd of gecorrumpteerd muziekbestand wordt niet afgespeeld, en 00:00 wordt getoond.
- ▶ Een muziekdownload van een betaalservice met auteursrechtbescherming wordt niet gestart, maar er wordt onjuiste informatie getoond in de afspeeltijd.
- ▶ De schermbeveiliging wordt gestopt als u op de knoppen OK, ■ drukt.
- ▶ De AFSPELEN(▶), Pauze(II), ■ , ▶▶ , ◀◀ knoppen op de afstandsbediening zijn eveneens in deze modus beschikbaar.
- ▶ U kunt de ▶▶ knop gebruik om de volgende muziek te selecteren en de ◀◀ knop om de vorige muziek te selecteren.

USB- OF PC-APPARAAT GEBRUIKEN

DIVX REGISTRATIECODE

Bevestig het DivX registratiecodenummer van de tv. Met behulp van het registratienummer kunt u films huren of kopen op www.divx.com/vod.

Met een DivX registratiecode van een andere tv is het afspelen van gehuurde of gekochte DivX bestanden niet toegestaan. (Alleen DivX bestanden met dezelfde registratiecode als de gekochte tv kunnen afgespeeld worden.)

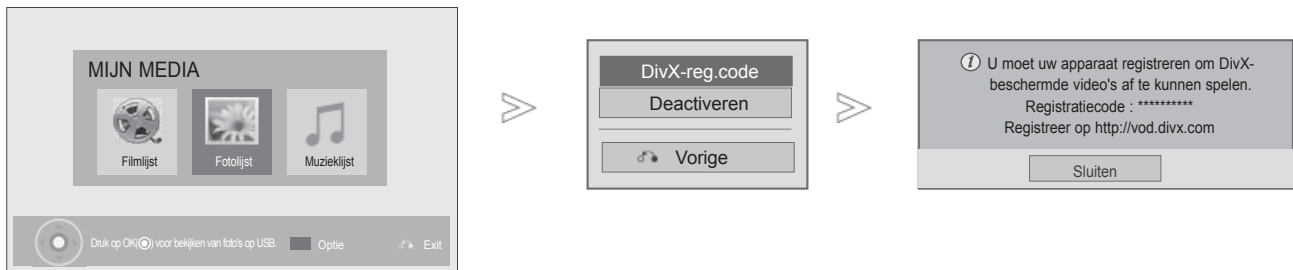

1 Selecteer **MIJN MEDIA**.

2 Selecteer **DivX-reg.code**.

3 Toont **DivX-reg.code**.

• Druk op de **MENU/EXIT**-knop om terug te gaan naar normale tv-weergave.

DIVX HD

OVER DIVX-VIDEO: DivX® is een digitale video-indeling, gemaakt door DivX, Inc. Dit is een officieel DivX Certified®-apparaat dat DivX-video afspeelt. Ga naar www.divx.com voor meer informatie en hulpprogramma's om uw bestanden om te zetten in DivX-video.

OVER DIVX VIDEO-ON-DEMAND: dit DivX Certified®-apparaat moet geregistreerd zijn om DivX Video-on-Demand (VOD)-films te kunnen afspelen. Ga in het instellingenmenu van het apparaat naar het onderdeel DivX VOD om de registratiecode te achterhalen. Ga naar vod.divx.com voor meer informatie over het voltooien van de registratie.

"DivX Certified® om DivX®-video tot HD 1080p af te spelen, inclusief premium-inhoud."

DivX®, DivX Certified® en de bijbehorende logo's zijn handelsmerken van DivX, Inc. en worden onder licentie gebruikt.

Van toepassing zijn een of meer van de volgende Amerikaanse patenten: 7,295,673; 7,460,668; 7,515,710; 7,519,274

! OPMERKINGEN

► Filmbestanden worden als volgt ondersteund

Resolutie: Beneden 1920x1080 BxH pixels

Framesnelheid: Beneden 30 frames/sec (1920x1080), beneden 60 frames/sec (beneden 1280x720)

► Video Codec : MPEG 1, MPEG 2, MPEG 4, H.264/AVC, DivX 3.11, DivX 4.12, DivX 5.x, DivX 6, Xvid 1.00, Xvid 1.01, Xvid 1.02, Xvid 1.03, Xvid 1.10-beta1, Xvid 1.10-beta2, JPEG, VC1, Sorenson H.263/H.264.

► Het DRM/* .tp /* .trp-bestand op de DLNA-server wordt niet afgespeeld wanneer Filmlijst actief is.

DEACTIVATIE

Het doel van deactivering is het toestaan van deactivering van toestellen voor gebruikers die alle beschikbare toestellen geactiveerd hebben via de webserver en waarvan het activeren van meer toestellen geblokkeerd is. DivX VOD zorgt dat de klant toestemming heeft tot het activeren van maximaal 6 toestellen in één account, maar om een van die toestellen te vervangen of te deactiveren, moet de klant contact opnemen met de DivX Ondersteuning en een verzoek indienen voor verwijdering. Met deze extra functie kunnen klanten het toestel zelf deactiveren en derhalve hun DivX VOD toestellen beter beheren.

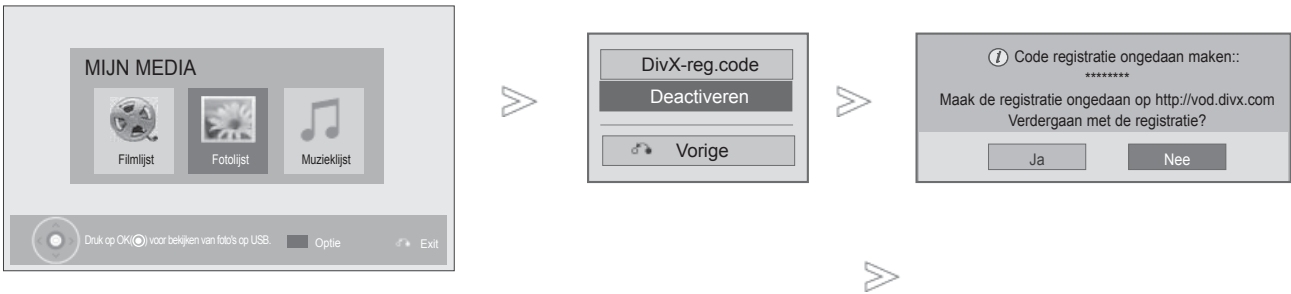

- 1   Selecteer **MIJN MEDIA**.
- 2  **BLAUW**  Selecteer **Deactiveren**.
- 3   **Ja** selecteren.
- 4  Scherm **Deactiveren**.

- Druk op de **MENU/EXIT**-knop om terug te gaan naar normale tv-weergave.
- Druk op de **BACK**-knop om terug te gaan naar het vorige menuscherm.

GAME (SPEL)

Game (Spel)

Hiermee kunt u van de spelletjes genieten die op de TV zijn geïnstalleerd.



GAME (SPEL)

-  Selecteer **SPELLETJE**.
-  Selecteer het gewenste spel.
-  Voer de geselecteerde spelmodus in.

- Druk op de **EXIT**-knop om terug te gaan naar normale tv-weergave.

EPG (ELEKTRONISCHE PROGRAMMAGIDS) (IN DIGITALE MODUS)

Het systeem bevat een elektronische programmagids (EPG) waarmee u door alle mogelijke weergaveopties kunt navigeren.

De EPG bevat informatie als programmavermeldingen en begin- en eindtijden voor alle beschikbare services. Bovendien is gedetailleerde informatie over het programma vaak beschikbaar in de EPG. (Het aantal programmegegevens en de beschikbaarheid hiervan zijn afhankelijk van de betreffende omroep.)

Deze functie kan alleen worden gebruikt wanneer de EPG-gegevens worden uitgezonden door omroepen. Voordat u de EPG-functie gebruikt, moet u de klok in het Time-menu instellen.

De EPG toont de programma-informatie voor de volgende acht dagen.

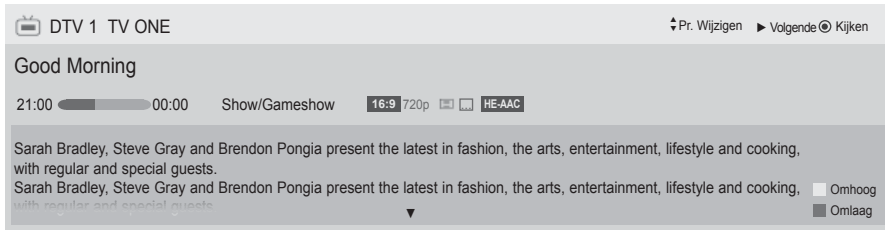

INFO Toont informatie over de huidige programma's

- Wordt weergegeven bij een tv- of DTVprogramma.
- Weergegeven bij een radioprogramma
- Weergegeven bij een MHEG-programma.
- Wordt weergegeven met een HE-AAC-programma.
- Beeldverhouding van het uitgezonden programma.
- Beeldverhouding van het uitgezonden programma.
- Uitgezonden programma's met dit pictogram worden afhankelijk van de programmainformatie soms niet in Monitor Out weergegeven.
- Weergegeven met een MHP-programma.
- Weergegeven bij een teletekstprogramma.
- Weergegeven bij een ondertitelingsprogramma.
- Weergegeven bij een gescrambeld programma.
- Weergegeven bij een Dolby-programma.
- Getoond bij een Dolby Digitale PLUS programma. 576i/p, 720p, 1080i/p : Resolutie van het uitgezonden programma



Toont de volgende programma-informatie.



Toont overige programma-informatie.

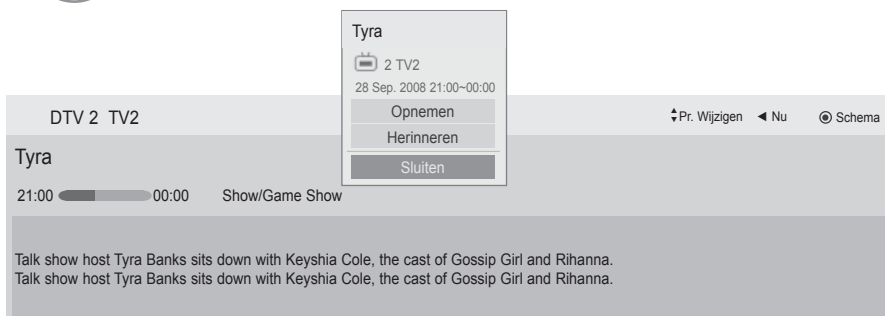

Een popup-venster voor opnemen / instellingen herinneren wordt weergegeven.



Selecteer de instelmodus voor Timer Record/ Remind (Timer opnemen/herinneren).

EPG (ELEKTRONISCHE PROGRAMMAGIDS)(IN DIGITALE MODUS)

EPG in-/uitschakelen

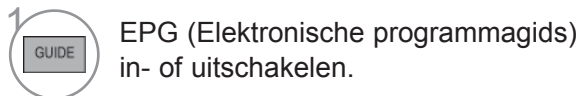

Een programma selecteren



Knopfunctie in gidsmodus NOW/NEXT (Nu/Volgende)

U kunt een programma dat uitgezonden en een gepland programma daarna bekijken.

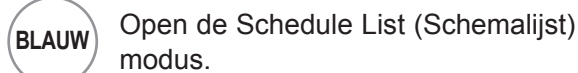
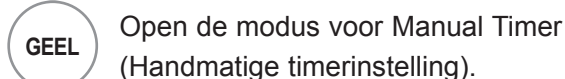

Wanneer u Now (Nu) selecteert, gaat u naar het geselecteerde programma waarna EPG verdwijnt.

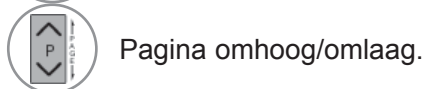
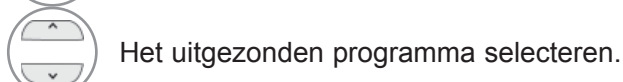
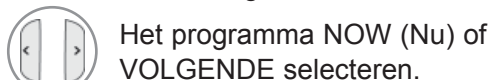
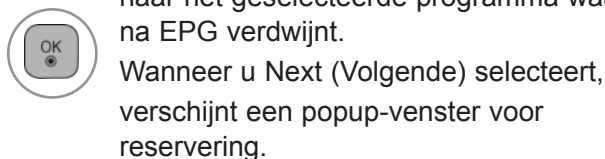

Programmagids

That '70s show 25 Nov. 2008 10:05

DTV 1 YLE TV1 25 Nov. 2008 09:45-10:15

ALLE	Nu	Volgende
DTV 1 YLE TV1	That '70s show	Keno
DTV 2 YLE TV2	Your World Today	World Business
DTV 4 TV..	Leenen om Den...	Fantomen
DTV 5 YLE FST	Naturtimmen	Kriitkt
DTV 6 CNN	Lyssna	ABC
DTV 8 YLE24	Glamour	Tänään otsikoissa

FAV Favoriet INFO ① Informatie Kijken/Programmeren TV/RAD RADIO
Modus Schema Schemalijst

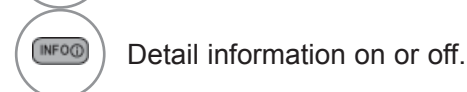
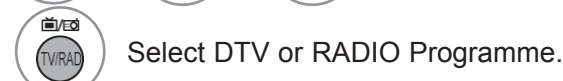

Knopfunctie in gidsmodus voor 8 dagen



EPG-modus wijzigen.



Instellingsmodus voor datum uitschakelen.



Open de modus voor Manual Timer (Handmatige timerinstelling).



Open de Schedule List (Schemalijst) modus.

Wanneer u 'Currently broadcasting program' (Momenteel uitgezonden programma) selecteert, gaat u naar het geselecteerde programma waarna EPG verdwijnt.



Wanneer u 'Future broadcasting program' (Binnenkort uitgezonden programma) selecteert, verschijnt een popup-venster voor reservering.



Selecteer Programma.



Het uitgezonden programma selecteren.

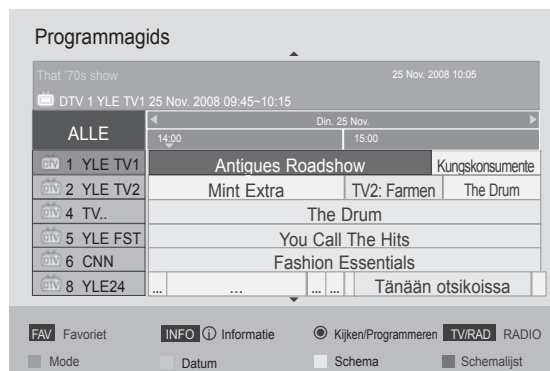

Pagina omhoog/omlaag.



of



of



EPG uitschakelen.









Selecteer DTV of RADIO programma.



Detailgegevens in- of uitschakelen.





EPG (ELEKTRONISCHE PROGRAMMAGIDS)(IN DIGITALE MODUS)

Knopfunctie in modus voor wijzigen van datum

-  of  of  Instellingsmodus voor datum uitschakelen.
-  Naar de geselecteerde datum gaan.
-  Een datum selecteren.
-  of  EPG uitschakelen.



Knopfunctie in vak met uitgebreide beschrijving

-  Detailgegevens in- of uitschakelen.
-  Tekst omhoog/omlaag.
-  Selecteer de instelmodus voor Timer Record/Remind (Timer opnemen/herinneren).
-  of  EPG uitschakelen.



Knopfunctie in instellingsmodus voor opname/herinnering

Stelt de begin- of eindtijd voor het opnemen van een programma in en stelt alleen een begintijd voor de herinnering in, waarbij de eindtijd grijs is.

Deze functie is alleen beschikbaar wanneer de opnameapparatuur die "pin8 recording signalling" gebruikt door middel van een scartkabel is aangesloten op een TV-OUT (AV1) aansluitpunt.

De opnamefunctie wordt alleen in de digitale modus en niet in de analoge modus ondersteund.



Schakel de modus Manual Timer (Handmatige timerinstelling) uit.



Selecteer de functie Remind (Herinneren) of Record Function Setting (Opnamefunctie instellen).



Selecteer Type (Type), Start Time (Starttijd), End time (Eindtijd) of Programme (Programma).



Naar de modus Guide (Gids) gaan.



Ga naar de modus Schedule List (Schemalijst).



Timeropname/herinnering opslaan.









EPG (ELEKTRONISCHE PROGRAMMAGIDS)(IN DIGITALE MODUS)

Knopfuncties in de modus Programmeringslijst

Indien u een geplande lijst heeft gemaakt, wordt een gepland programma getoond op een geplande tijd, zelfs als u op dat moment naar een ander programma kijkt.

Het momenteel opgenomen onderwerp kan niet worden bewerkt of gewist.

-  Ga naar de modus Manual Timer (Handmatige timerinstelling).
-  of  Naar de modus Guide (Gids) gaan.
-  Schakel **Schemalijst** uit.
-  Uw gewenste optie (aanpassen/verwijderen/alles verwijderen) selecteren.
-  Selecteer Programma.
-  Pagina omhoog/omlaag.



BEELDINSTELLING





PICTURE SIZE (BEELDVERHOUDING) CONTROL

U kunt het scherm in verschillende beeldformaten bekijken: 16:9, Scannen, Origineel, Volledige breedte, 4:3, 14:9, Zoom en Bioscoopzoom.

Als een stilstaand beeld lang op het scherm wordt weergegeven, kan dit beeld ingebrand worden op het scherm.

U kunt de vergrotingsfactor aanpassen met de knop $\wedge \vee$.

Deze functie werkt bij het volgende signaal.

-   **Beeldverhouding** selecteren.
-   Het gewenste beeldformaat selecteren.

- U kunt de beeldverhouding ook in het BEELDmenu instellen.
- Voor de zoominstelling selecteert u 14:9, Zoom en Bioscoopzoom in het menu voor de beeldverhouding. Nadat u de waarden voor zoomen hebt ingesteld gaat het beeldscherm terug naar Q.Menu.

• 16:9

Na selectie wordt het beeld horizontaal in een lineaire verhouding aangepast zodat het volledige scherm wordt gevuld (handig bij het bekijken van dvd's in de indeling 4:3).



• Scannen

De volgende keuze heeft tot gevolg dat u het beeld in de beste kwaliteit ziet zonder dat het originele beeld in hoge resolutie vermindert. Let op: Als het originele beeld ruis bevat, ziet u ruis aan de beeldranden.



• Origineel

Als uw tv het breedbeeldsignaal ontvangt, wordt dit automatisch omgezet in het beeldformaat dat moet worden uitgezonden.



• Volledige breedte

Indien de tv een breedbeeld signaal ontvangt, zult u het beeld horizontaal of verticaal moeten aanpassen, in een lineaire positie zodat het gehele scherm gevuld is. 4:3- en 14:9-video wordt ondersteund op een volledig scherm zonder ruis middels DTV-invoer.



BEELDINSTELLING

• 4:3

Met de volgende selectie kunt u een afbeelding met een oorspronkelijke 4:3-beeldverhouding tonen.



• 14:9

U kan films (het beeldformaat 14:9) of gewone TV-programma's bekijken via de modus 14:9. Het 14:9-scherm wordt op dezelfde manier weergegeven als in 4:3 maar wordt op een neer verplaatst.



• Zoom

Na selectie wordt het beeld zonder wijziging weergegeven, terwijl het volledige scherm wordt gevuld. Het bovenste en onderste gedeelte van het beeld worden echter afgesneden.

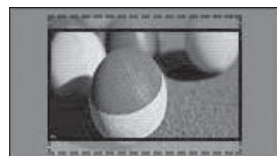

• Bioscoopzoom

Bioscoopzoom kiezen indien u het beeld in de juiste proporties wilt vergroten.

Opmerking: Bij het vergroten of verkleinen van het beeld kan het voorkomen dat het beeld vervormd wordt.

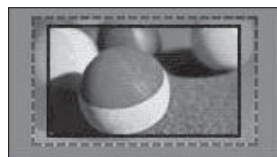

◀ of ▶-toets: aanpassen van de vergrootte proportie van Bioscoopzoom.

Het aanpassingsbereik is 1 tot 16.

▼ of ▲-toets: het scherm verplaatsen.

! OPMERKINGEN

- ▶ U kunt alleen 4:3, 16:9 (breed), 14:9, Zoom / Bioscoopzoom in Component modus selecteren.
- ▶ U kunt alleen 4:3, Origineel, 16:9 (breed), 14:9, Zoom / Bioscoopzoom in HDMI modus selecteren.
- ▶ U kunt 4:3, 16:9 (breed) alleen in de RGB-PC, HDMI-PC modus selecteren.
- ▶ In de modus DTV/HDMI/Component (meer dan 720 p) is Scannen beschikbaar.
- ▶ In de modus Analogue/DTV/AV/Scart is Full Wide beschikbaar.

BEELD WIZARD

Deze functie stelt u in staat om de beeldkwaliteit van het originele beeld aan te passen.

Gebruik dit voor het ijken van de schermkwaliteit door het aanpassen van het zwart/wit niveau, etc.

Algemene gebruikers kunnen de beeldkwaliteit ijken door eenvoudig elke fase te doorlopen.

Indien u het beeld aanpast naar Laag, Aanbevolen of Hoog, kunt u het gewijzigde resultaat als voorbeeld bekijken.

In RGB-PC/HDMI-PC/DVI-PC modus worden de gewijzigde Kleur, Tint en H/V Scherpthe waarden niet toegepast.



BEELD selecteren.



Selecteer **Picture Wizard**.



Aanpassen van **Standaard**(Zwart niveau, Wit niveau, Tint, Kleur, Horizontale scherpthe, Verticale scherpthe, Backlight (Alleen bij lcd-tv/LED LCD TV)) of **Voorkeur**(Zwart niveau, Wit niveau, Tint, Kleur, Scherpthe, Dynamisch Contrast, Kleurtemp., Backlight (Alleen bij lcd-tv/LED LCD TV)).



Selecteer de invoerbron om alle instellingen op toe te passen.



- Indien u de instelling stopt voor de definitieve fase, zullen de wijzigingen niet toegepast worden.
- De aanpassingswaarde wordt opgeslagen in **Expert1**.
- Zodra de Beeld Wizard de beeldkwaliteit instelt, wordt de energiebesparing gewijzigd naar Uit.
- Als u de instelling voor beeldkwaliteit van **Expert1** wijzigt, moet u de optie **Reset beeldinstellingen** gebruiken voordat u de optie **Picture Wizard** opent om de instelling van de beeldkwaliteit opnieuw in te stellen.
- **Standard (Standaard)**: modus voor het instellen van de standaardbeeldkwaliteit.
- **Preferred (Voorkeur)**: modus voor het instellen van de voorkeursbeeldkwaliteit van de gebruiker in plaats van de standaardbeeldkwaliteit.

- Druk op de **MENU/EXIT**-knop om terug te gaan naar normale tv-weergave.
- Druk op de **BACK**-knop om terug te gaan naar het vorige menuscherm.

BEELDINSTELLING

e^oSTROOMBESPARING

Dit vermindert het stroomverbruik van de tv.

De standaardfabrieksinstelling wordt aangepast zodat thuis comfortabel kan worden gekeken.

U kunt de helderheid van uw scherm aanpassen door het energiebesparende niveau aan te passen of door de beeldmodus in te stellen.

Bij het aanpassen van de Energiebesparing in MHEG/MHP-modus, blijft de Energiebesparing zelfs na het sluiten van MHEG/MHP.





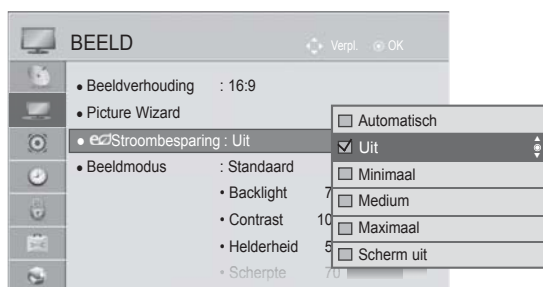

Door 'Scherm uit' te selecteren, terwijl u afgestemd heeft op een radiostationkanaal, zal het stroomverbruik verminderen.

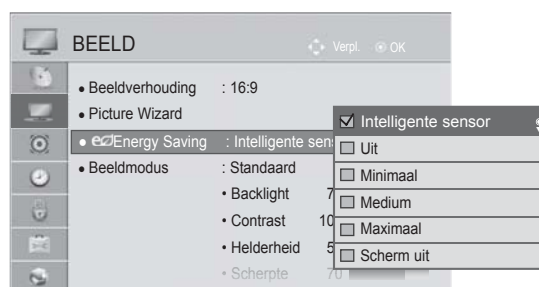





Alleen bij lcd-tv/LED LCD TV



Alleen bij plasma-tv



- 1   **BEELD** selecteren.
- 2   Selecteer **e^oStroombesparing**.
- 3   Selecteer **Automatisch** (behalve 32/37/42LD4***), **Uit**, **Minimaal**, **Medium**, **Maximaal** of **Scherm uit**.

- 1   **BEELD** selecteren.
- 2   Selecteer **e^oStroombesparing**.
- 3   Selecteer **Intelligente sensor**, **Uit**, **Minimaal**, **Medium**, **Maximaal** of **Scherm uit**.

- Druk op de **MENU/EXIT**-knop om terug te gaan naar normale tv-weergave.
- Druk op de **BACK**-knop om terug te gaan naar het vorige menuscherm.

- Wanneer u Screen Off (Scherm uitschakelen) selecteert, wordt het scherm binnen drie seconden uitgeschakeld en de functie Screen Off start.
- Indien u 'Stroombesparing-Automatisch (behalve 32/37/42LD4***), Maximaal', zal de achtergrondlicht functie niet werken. (Alleen bij lcd-tv/LED LCD TV)
- Als u "Energy Saving-Intelligent Sensor" (Stroombesparing-Intelligente sensor) aanpast, werkt de functie Sharpness, Colour, Colour Temperature (Scherpte, kleur, kleurtemperatuur) niet. (alleen plasma-TV)
- U kunt deze functie aanpassen door de toets Energy Saving op de afstandsbediening te selecteren.
- Bij het selecteren van Auto, wordt Achtergrondlicht automatisch aangepast via intelligente sensor volgens de omgeving, indien de intelligente sensor in de tv geplaatst is. (Alleen bij lcd-tv/LED LCD TV) (behalve 32/37/42LD4***)

STANDAARDBEELDINSTELLINGEN

Beeldmodus: fabrieksinstelling

Levendig
Standaard
APS

Versterken van het contrast, de helderheid, de kleur en de scherpte voor levendig beeld. De meest algemene schermweergave status. Hiermee optimaliseert u het stroomverbruik. (alleen plasma-TV)

Bioscoop of **THX Bioscoop**
THX Bright Room

Optimaliseert video voor het kijken naar films. Dit is de specificatie om het TV-kijken in Bright Room te optimaliseren. (alleen 42/47/55LE8***, plasma-TV)

Sport
Game

Optimaliseert video voor het kijken naar sportevenementen. Optimaliseert video voor het spelen van spellen.

Alleen bij lcd-tv/LED LCD TV



(behalve 42/47/55LE8***)

(Alleen bij 42/47/55LE8***)

Alleen bij plasma-tv

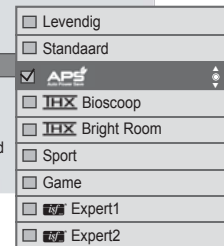
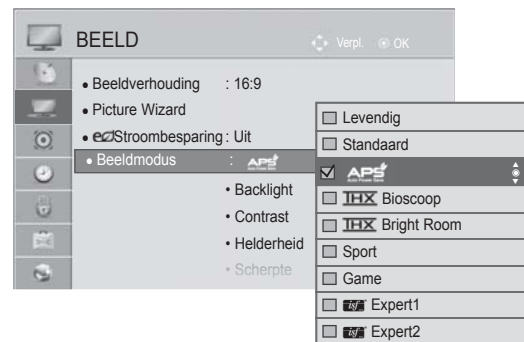

BEELD selecteren.



Beeldmodus selecteren.



Intelligente sensor (behalve 32/37/42LD4***), **Levendig**, **Standaard**, **Bioscoop** (behalve 42/47/55LE8***), **THX Bioscoop** (Alleen bij 42/47/55LE8***), **THX Bright Room** (Alleen bij 42/47/55LE8***), **Sport** of **Game** selecteren.



BEELD selecteren.



Beeldmodus selecteren.



Levendig, **Standaard**, **APS**, **THX Bioscoop**, **THX Bright Room**, **Sport** of **Game** selecteren.

- Druk op de **MENU/EXIT**-knop om terug te gaan naar normale tv-weergave.
- Druk op de **BACK**-knop om terug te gaan naar het vorige menuscherm.

BEELDINSTELLING

- Met **BEELDMODUS** stelt u de tv in op de best mogelijke beeldkwaliteit. Selecteer de fabrieksinstelling in het menu **BEELDMODUS** op basis van de programmacategorie.
- Als de functie Intelligent oog ingeschakeld is, wordt het meest geschikte beeld automatisch volgens de omgevingscondities ingesteld. (behalve 32/37/42LD4***)
- U kunt de beeldmodus ook in het **Q-Menu** instellen.
- **Intelligent oog** : Hiermee wordt het beeld aangepast aan de omstandigheden van de omgeving. (behalve 32/37/42LD4***)
- **APS** (Auto Power Saving) (Automatische stroombesparing): optimale beperking van het energieverbruik zonder dat de beeldkwaliteit wordt aangetast. (alleen plasma-TV)
- Als u "Picture Mode - **THX** Cinema, **THX** Bright Room" (Beeldmodus - Bioscoop) aanpast, werkt de functie "Energy Saving-Intelligent Sensor, Minimum, Medium, Maximum" (Stroombesparing-Intelligente sensor, minimum, medium, maximum) niet. (alleen plasma-TV)
- Als u "Picture Mode - **THX** Cinema, **THX** Bright Room" (Beeldmodus - Bioscoop) aanpast, werkt de functie "Energy Saving-Auto, Minimum, Medium, Maximum" (Stroombesparing-Automatisch, minimum, medium, maximum) niet. (alleen 42/47/55LE8***)
- Als u "Picture Mode- **APS** " (Beeldmodus - **APS**) aanpast, werkt de functie "Energy Saving-Intelligent Sensor, Minimum, Medium, Maximum" (Stroombesparing-Intelligente sensor, minimum, medium, maximum) niet. (alleen plasma-TV)

- **THX Bioscoop(Alleen bij 42/47/55LE8***, plasma-tv)** :Dit is bioscoop kwaliteit modus voor de ervaring van het bekijken van een film thuis. De gebruiker kan genieten van het hoogste niveau wat betreft beeldkwaliteit bij iedere film, zonder afzonderlijke aanpassingen te hoeven maken. Bioscoop levert de beste schermkwaliteit indien het donker is.

Na het selecteren van **THX Bioscoop**, **THX Bright Room** wijzigt de beeldverhouding naar Just scan.

- **THX Bioscoop**(Thomlinson Holman Experiment) is de audio en video certificaat standaard van THX opgesteld door George Lucas, regisseur van de film Star Wars, en door Thomlinson. Dit is het te certificeren product in THX schermgebied en garandeert schermkwaliteit die beter is dan de weergave standaard specificatie in zowel hardware als software.

BEELD HANDMATIG INSTELLEN

Beeldmodus: de optie gebruiker

Achtergrondverlichting (Alleen bij lcd-tv/LED LCD TV)

Om de helderheid van het beeld in te stellen moet u de helderheid van het lcd-scherm regelen. Aanpassen van het achtergrondlicht bij het instellen van de helderheid van de set wordt aanbevolen.

Contrast

Pas het signaalniveau aan tussen zwart en wit in het beeld. U kunt contrast gebruiken indien het heldere deel van het beeld verzadigd is.

Helderheid

Pas het basisniveau van het signaal in het beeld aan.

Scherpte

Hiermee regelt u het niveau van helderheid in de randen tussen de lichte en donkere gebieden van het beeld. Hoe lager het niveau, hoe zachter het beeld.

Kleur

Hiermee regelt u de intensiteit van alle kleuren.

Tint

Hiermee regelt u de balans tussen rood- en groenniveaus.

Kleurtemp.

Door deze functie naar links te bewegen wordt het beeld roder en door deze naar rechts te bewegen wordt het beeld blauwer.

Deze functie kan is de modus "Intelligente sensor (behalve 32/37/42LD4***)" niet beschikbaar.

Alleen bij lcd-tv/LED LCD TV



(behalve 42/47/55LE8***)

(Alleen bij 42/47/55LE8***)

Alleen bij plasma-tv



1 MENU/BEELD selecteren.

2 OK/Beeldmodus selecteren.

3 OK/Levendig, Standaard, Sport of Game selecteren.

4 OK/Contrast, Helderheid, Scherpste, Kleur, Tint of Kleurtemp. selecteren.

5 OK/Breng de gewenste instellingen aan.

1 MENU/BEELD selecteren.

2 OK/Beeldmodus selecteren.

3 OK/Levendig, Standaard, Bioscoop (behalve 42/47/55LE8***), Sport of Game selecteren.

4 OK/Backlight, Contrast, Helderheid, Scherpste, Kleur, Tint of Kleurtemp. selecteren.

5 OK/Breng de gewenste instellingen aan.

- Druk op de MENU/EXIT-knop om terug te gaan naar normale tv-weergave.
- Druk op de BACK-knop om terug te gaan naar het vorige menuscherm.

BEELDINSTELLING

• Voordelen van het gebruik van Achtergrondlicht

(Alleen bij lcd-tv/LED LCD TV)

- Het stroomverbruik wordt tot 60 % verminderd.
- De zwart helderheid wordt verminderd. (Aangezien zwart een grotere diepte heeft, kunt u genieten van een betere kwaliteitsdefinitie.)
- U kunt de helderheid aanpassen terwijl u de originele signaalresolutie behoudt.

! OPMERKINGEN

- ▶ U kunt kleur, scherpte en tint in de modus RGB-PC/HDMI-PC niet aanpassen aan de niveaus van uw voorkeur.
- ▶ Indien Expert_ geselecteerd is, kunt u Backlight, Contrast, Helderheid, H Scherpte, V Scherpte, Kleur of Tint selecteren.

BEELDVERBETERINGSTECHNOLOGIE

U kunt het scherm ijken voor elke beeldmodus of de videowaarde instellen volgens het speciale videoscherm.

U kunt de videowaarde anders instellen voor elke invoer.

Om het scherm terug te zetten naar de fabrieksinstellingen na het aanpassen van elke videomodus, voert u de "Reset beeldinstellingen" functie uit voor elke Beeldmodus.

Het beeld op uw tv kan afwijken van deze afbeelding.



BEELD selecteren.



Geavanceerde besturing selecteren.

Selecteer uw gewenste bron. :



Dynamisch Contrast, **Dynamische Kleuren**, **Clear White**(Alleen bij lcd-tv/LED LCD TV), **Kleur van huid**(Alleen bij lcd-tv/LED LCD TV), **Ruisonderdrukking**, **Dig. ruisonderdr**(Alleen bij lcd-tv/LED LCD TV), **Gamma**, **Zwart niveau**, **Eye Care**(Alleen bij lcd-tv/LED LCD TV), **Echte bioscoop**(Alleen bij lcd-tv/LED LCD TV), **Filmmodus**(Alleen bij plasma-tv), **Kleurbereik**, **Randen verbeteren**(Alleen bij plasma-tv) of **xvYCC**. (p. 145 tot 146)



Breng de gewenste instellingen aan.

- Druk op de **MENU/EXIT**-knop om terug te gaan naar normale tv-weergave.
- Druk op de **BACK**-knop om terug te gaan naar het vorige menuscherm.

BEELDINSTELLING

Expert Beeldregeling

Met behulp van de beeldmodi Expert 1 en Expert 2 kan elke kijker zijn/haar eigen voorkeuren instellen wat de optimale beeldkwaliteit betreft.

Dit kan tevens gebruikt worden als hulp voor een professional om de prestaties van de tv te verbeteren met behulp van specifieke video's.

Het beeld op uw tv kan afwijken van deze afbeelding.

Het beeld op uw tv kan afwijken van deze afbeelding.

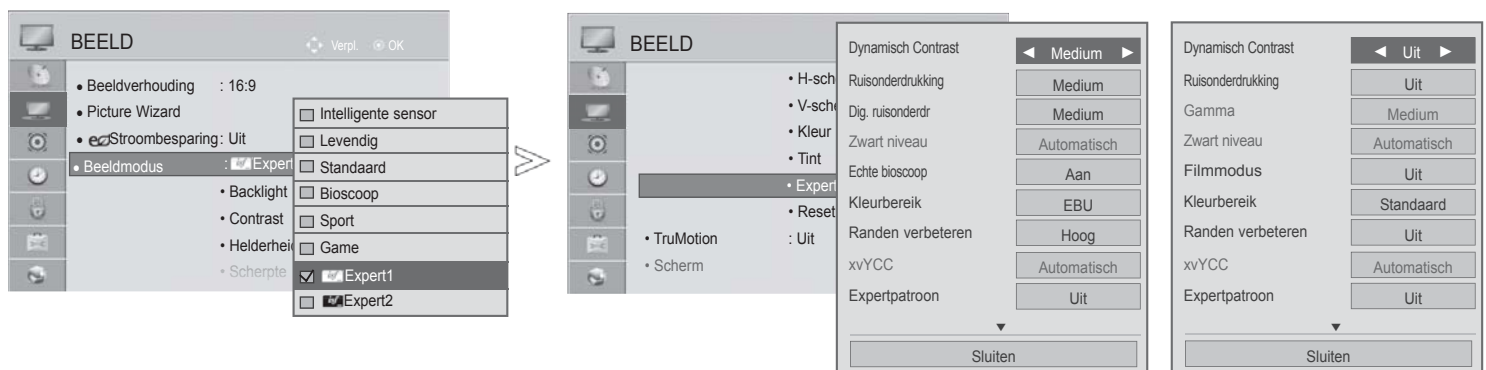

Alleen bij lcd-tv/LED LCD TV

Alleen bij plasma-tv

- 1   **BEELD** selecteren.
- 2   **Beeldmodus** selecteren.
- 3    **Expert1** of  **Expert2** selecteren.
- 4   Expertbesturing selecteren.
- 5   Uw gewenste bron selecteren.
- 6   Breng de gewenste instellingen aan.

- Druk op de **MENU/EXIT**-knop om terug te gaan naar normale tv-weergave.
- Druk op de **BACK**-knop om terug te gaan naar het vorige menuscherm.

*Deze functie is niet op alle modellen beschikbaar.

Dynamisch Contrast (Uit/Laag / Medium(Alleen bij lcd- tv/LED LCD TV)/Hoog)	<ul style="list-style-type: none"> ■ Pas het contrast aan zodat deze op het beste niveau blijft volgens de helderheid van het scherm. Het beeld wordt verbeterd door het helderder maken van heldere delen en het donkerder maken van donkere delen.
Dynamische Kleuren (Uit/Laag/ Medium (Alleen bij plasma-tv) / Hoog)	<ul style="list-style-type: none"> ■ Past schermkleuren aan zodat ze levendiger, rijker en duidelijker zijn. De functie verbetert tint, verzadiging en licht zodat rood, blauw, groen en wit er levendiger uitziet.
Kleur van huid (-5 tot 5)	<ul style="list-style-type: none"> ■ Hiermee wordt de huidskleur van het beeld aangepast zodat de gebruiker een favoriete huidskleur kan instellen.
Ruisonderdrukking (Uit/Laag /Medium/Hoog/ Automatisch(alleen in analoge modus))	<ul style="list-style-type: none"> ■ Vermindert storingen op het beeld zonder dat de beeldkwaliteit verslechtert.
Dig. ruisonderdr (Laag/Medium/Hoog/Uit)	<ul style="list-style-type: none"> ■ Hiermee worden oneffenheden verminderd wat betreft MPEG-gecomprimeerde video.
Gamma (Geavanceerde bestur- ing: Laag/Medium/ Hoog Expert besturing: 1.9/2.2/2.4)	<ul style="list-style-type: none"> ■ U kunt de helderheid van een donker gebied en een middle grijsniveau gebied van het beeld aanpassen. <ul style="list-style-type: none"> • Laag/1.9 : Het helderder maken van donkere en middel grijze gebieden van het beeld. • Medium/2.2 : Het uitdrukken van het originele beeldniveau. • Hoog/2.4: Het donkerder maken van donkere en middel grijze gebieden van het beeld. ■ Als Antenna (Antenne) als ingangssignaal wordt gebruikt, wordt deze ingesteld op Medium (Gemiddeld) en gedeactiveerd. (Alleen plasma-TV)
Zwart niveau (Laag /Hoog/ Automatisch)	<ul style="list-style-type: none"> • Laag : Het schermbeeld wordt donkerder. • Hoog : Het schermbeeld wordt helderder. • Automatisch : Hiermee wordt het zwartniveau van het scherm automatisch ingesteld op High (Hoog) of Low (Laag) conform het ingangssignaalniveau. ■ Deze functie activeert "Laag" of "Hoog" in de volgende modi: AV(NTSC-M), HDMI of Component. Anders is "Zwart niveau" ingesteld op "Automatisch".
Clear White (Uit/Laag/Hoog)	<ul style="list-style-type: none"> ■ Hiermee worden witte gedeelten van het scherm helderder en duidelijker weergegeven.
Eye care (Laag/Hoog/Uit)	<p>*Deze functie is niet bij alle modellen beschikbaar.</p> <ul style="list-style-type: none"> ■ Hiermee wordt de helderheid van het scherm automatisch aangepast aan het beste niveau voor de ogen als het scherm te helder is. ■ Deze functie is uitgeschakeld in "Beeldmodus-Levendig, Bioscoop, Expert1, Expert2, Intelligente sensor(behalve 32/37/42LD4***)".
Echte bioscoop(Alleen bij lcd-tv/LED LCD TV)/ Filmmodus(Alleen bij plasma-tv) (Aan/Uit)	<ul style="list-style-type: none"> ■ U kunt naar een bioscoopachtige video kijken door het elimineren van het vibratie-effect. ■ Gebruik deze functie bij het bekijken van originele films. ■ Deze functie kan alleen werken indien TruMotion uitgeschakeld is.

BEELDINSTELLING

<p>Kleurbereik (lcd-tv/LED LCD TV : Geavanceerde besturing & plasma-tv : Geavanceerde besturing: /Expert besturing) (Breed/Standaard)</p>	<ul style="list-style-type: none"> • Standaard : Modus voor het gebruik van het oorspronkelijke kleurgebied ongeacht de weergavekenmerken. • Breed: In deze modus worden de kleuren beter weergegeven op uw TV.
<p>Kleurbereik (lcd-tv/LED LCD TV : Expert besturing) (EBU/SMPTE/BT709/ Breed/Standaard)</p>	<ul style="list-style-type: none"> • Standard (Standaard): modus voor het gebruik van het oorspronkelijke kleurgebied ongeacht de weergavekenmerken. • Wide (Breed) modus 'voor het gebruik van het maximale kleurgebied van het TV-scherm. • EBU: modus voor het weergeven van het EBU-kleurgebied. • SMPTE: modus voor het weergeven van het SMPTE-kleurgebied. • BT709: modus voor het weergeven van het BT709-kleurgebied.\
<p>Randen verbeteren (lcd-tv/LED LCD TV :(Uit/Laag/Hoog) plasma-tv:(Aan/Uit)</p>	<ul style="list-style-type: none"> ■ Maakt de rand van het beeld scherper en duidelijker. ■ U kunt deze functie gebruiken in “Beeld Modus-Expert”.(Alleen bij lcd-tv/LED LCD TV)
<p>xvYCC (Automatisch/Uit/Aan)</p>	<p>*Deze functie is niet bij alle modellen beschikbaar.</p> <ul style="list-style-type: none"> ■ Deze functie is voor het uitdrukken van rijkere kleuren. ■ Deze functie is ingeschakeld in “Beeld modus – Bioscoop, Expert” indien xvYCC signaal ingevoerd wordt door HDMI.
<p>Expertpatroon (Uit/Patroon1/ Patroon2)</p>	<ul style="list-style-type: none"> ■ Dit is het patroon dat nodig is om het beeld van de digitale TV te controleren. ■ Deze functie is geactiveerd in “beeld modus – expert” indien u naar DTV kijkt.
<p>Kleurenfilter (Uit/Rood/Groen/ Blauw)</p>	<ul style="list-style-type: none"> ■ Dit is de functie voor het filteren van de specifieke kleuren van de video. U kunt de RGB filter gebruiken om de kleurverzadiging en de kleurtint accuraat in te stellen.
<p>Kleurtemp. (Medium/Warm/Koel)</p>	<p>Deze functie is voor het aanpassen van de algehele kleur van het scherm naar het gewenste gevoel.</p> <p>a. • Methode: 2 Punten</p> <ul style="list-style-type: none"> • Patroon: Binnen, Buiten • Rood/Groen/Blauw Contrast, Rood/Groen/Blauw Helderheid: <p>Het aanpassingsbereik is -50 tot +50.</p> <p>b. • Methode: 10 punt IRE(Alleen bij lcd-tv/LED LCD TV), 20 punt IRE(Alleen bij plasma-tv)</p> <ul style="list-style-type: none"> • Patroon: Binnen / Buiten • IRE (Institute of Radio Engineers) is de eenheid om de grootte van het videosignaal in weer te geven en kan worden ingesteld op 10, 20, 30 tot 100(Alleen bij lcd-tv/LED LCD TV), 5, 10, 15 tot 100(Alleen bij plasma-tv). U kunt Rood, Groen of Blauw aanpassen volgens elke instelling. • Klarheid: Deze functie toont de berekende lichtwaarde voor 2.2 gamma. U kunt indien gewenst een lichtwaarde van 100 IRE invoeren, dan wordt de doel lichtwaarde voor 2.2 gamma getoond bij elke 10 stappen van 10 IRE tot 90 IRE. (Alleen bij lcd-tv/LED LCD TV) • Rood/Groen/Blauw: Het aanpassingsbereik is -50 tot +50.
<p>Kleur Management systeem</p>	<p>Da diese Funktion nur zur professionellen Einstellung mit Hilfe von Testmustern genutzt wird, werden andere Farben nicht beeinflusst, es können jedoch die sechs Farbbereiche (Rot/Grün/Blau/Cyan/Magenta/Gelb) separate eingestellt werden. Het kleurverschil is misschien niet duidelijk, zelfs indien u aanpassingen voor algemene video invoert.</p> <ul style="list-style-type: none"> ■ Aanpassen van Rood/Groen/Blauw/Geel/Cyaan/Magenta. • Rood/Groen/Blauw/Geel/Cyaan/Magenta Kleur: Het aanpassingsbereik is -30 tot +30. • Rood/Groen/Blauw/Geel/Cyaan/Magenta tint: Het aanpassingsbereik is -30 tot +30. ■ Deze functie is uitgeschakeld in RGB-PC en HDMI (PC) modus.

BEELD RESETTEN

Met deze functie zet u de geselecteerde beeldmodi terug naar de oorspronkelijke standaard-fabriek-sinstellingen.

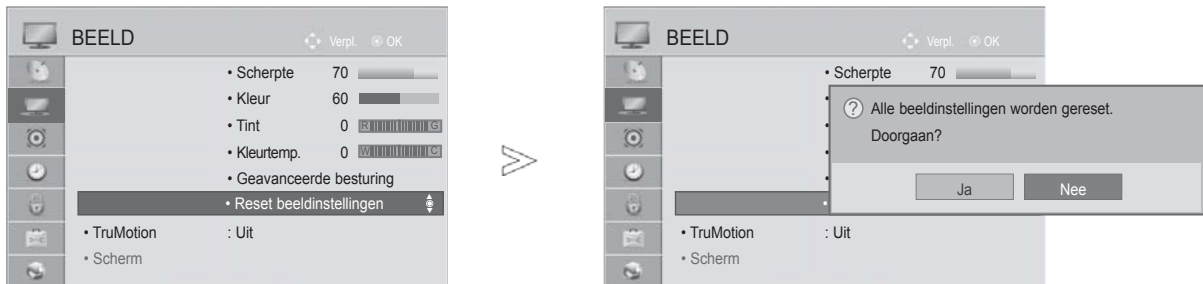

-   **BEELD** selecteren.
-   **Reset beeldinstellingen** selecteren.
-   Selecteer **Ja**.
-  De ingestelde waarde initialiseren.

- Druk op de **MENU/EXIT**-knop om terug te gaan naar normale tv-weergave.
- Druk op de **BACK**-knop om terug te gaan naar het vorige menuscherm.

BEELDINSTELLING

Trumotion

(ALLEEN BIJ LCD-TV/LED LCD TV)

Wordt gebruikt voor de beste, scherpste beeldkwaliteit zonder bewegingsonscherpte of flikkeringen bij het afspelen van beelden.

Hoog : Voorziet in een soepelere beeldbeweging.

Laag : Voorziet in een zachtere beeldbeweging. Gebruik deze instelling bij standard gebruik.

Uit : Schakel de functie TruMotion uit.

Gebruiker : Wanneer TrueMotion is ingeschakeld, kunt u het niveau van **Judder** (Vibratie) en **Blur** (Onscherpte) afzonderlijk aanpassen.

- **Judder** : Hiermee kunt u eventuele beeldruis onderdrukken.

- **Blur** : Hiermee kunt u nabebeld op het scherm onderdrukken.





Deze functie is niet beschikbaar in de modus RGB-PC en HDMI-PC.

Indien u "**TruMotion**" activeert, kan er storing op het beeld verschijnen.

Schakel "**TruMotion**" uit indien dit gebeurt.

Als u "**Beeldmodus-Game**" selecteert, stel dan "**TruMotion**" op "**Uit**" in.



-   **BEELD** selecteren.
-   Selecteer **TruMotion**.
-   Selecteer **Laag, Hoog, Gebruiker** of **Uit**.
-  Breng de gewenste instellingen aan.





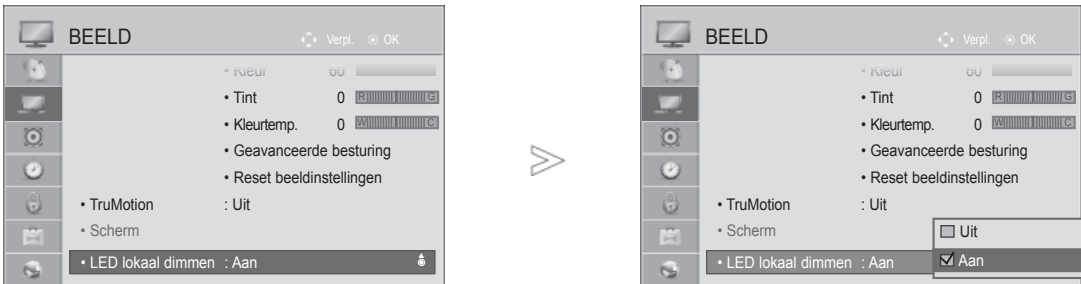

- Druk op de **MENU/EXIT**-knop om terug te gaan naar normale tv-weergave.
- Druk op de **BACK**-knop om terug te gaan naar het vorige menuscherm.

LED LOKAAL DIMMEN

(Alleen bij 32/37/42LE4***, 42/47/55LE5***, 42/47/55LE75**, 42/47/55LE78**, 42/47/55LE79**, 42/47/55LE8***, 42/47LX6***, 47/55LX9***, 42/47/55LV5***)

Na het analyseren van het signaal van de invoervideo door gedeelten van het scherm, wordt het achtergrondlicht aangepast om de contrastratio te verbeteren.



-   **BEELD** selecteren.
-   Selecteer **LED lokaal dimmen**.
-   Selecteer **Aan** of **Uit**.

- Druk op de **MENU/EXIT**-knop om terug te gaan naar normale tv-weergave.
- Druk op de **BACK**-knop om terug te gaan naar het vorige menuscherm.

BEELDINSTELLING

STERKTE-INDICATIE

(ALLEEN BIJ LCD-TV/LED LCD TV)

Hiermee past u het stroomlampje/stand-by lampje aan de voorkant van de TV aan.

Standby verlichting





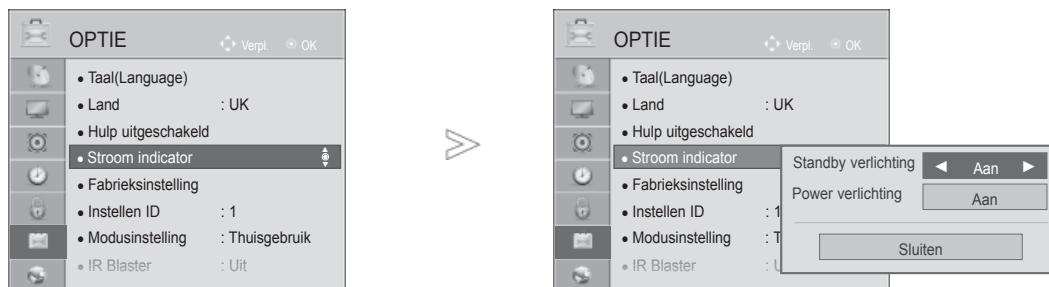

Bepaal of het indicatorlampje op de voorkant van de tv ingesteld is op Aan of Uit in stand-by modus.

Power verlichting

Bepaal of het indicatorlampje op de voorkant van de tv ingesteld is op Aan of Uit indien het toestel ingeschakeld wordt.

Als u de 3D-modus selecteert wordt de **Stroom indicator** automatisch uitgeschakeld.



-   **OPTIE** selecteren.
-   **Stroom indicator** selecteren.
-   **Standby verlichting** of **Power verlichting** selecteren.
-  Uw gewenste bron selecteren.

- Druk op de **MENU/EXIT**-knop om terug te gaan naar normale tv-weergave.
- Druk op de **BACK**-knop om terug te gaan naar het vorige menuscherm.

ISM METHODE (IMAGE STICKING MINIMIZATION)

(ALLEEN BIJ PLASMA-TV)

A frozen or still picture displayed on the screen for prolonged periods will result in a ghost image remaining even when you change the image. Avoid allowing a fixed image to remain on the screen for prolonged periods.

White Wash

White wash verwijdert ingebrande beelden van het scherm.

Opmerking: Een ingebrand beeld dat te lang op het scherm is weergegeven, kan soms niet volledig worden verwijderd met White wash.

Orbiter

Orbiter kan helpen om echobeelden te voorkomen. Het is echter het beste om geen vaste beelden op het scherm te laten staan. Om een ingebrand beeld op het scherm te voorkomen, wordt het beeld elke 2 minuten verplaatst.

Colour Wash

Het kleurblok met het scherm verplaatst een beetje en het witpatroom wordt getoond. Het is moeilijk te zien of er een beeld ingebrand is indien het tijdelijke nabeeld verwijderd is en het kleurpatroon in werking is.

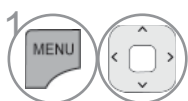

OPTIE selecteren.



ISM Methode selecteren.

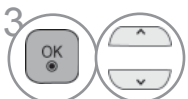

Normaal, Orbiter, Colour Wash of **White Wash** selecteren.



Opslaan.

• Stel deze functie in op Normaal als u deze functie niet wilt gebruiken.

- Druk op de **MENU/EXIT**-knop om terug te gaan naar normale tv-weergave.
- Druk op de **BACK**-knop om terug te gaan naar het vorige menuscherm.





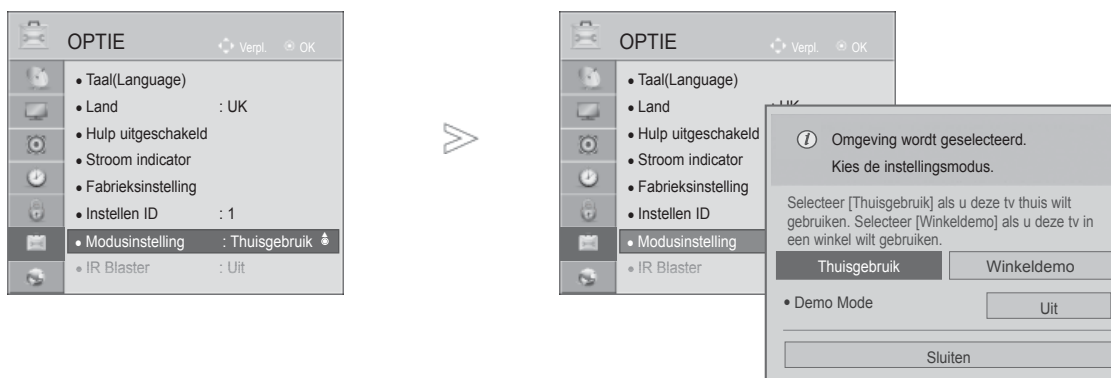

BEELDINSTELLING

MODUSINSTELLING

We raden aan om de instellen op de tv in te stellen op “Thuisgebruik” voor de beste beeldkwaliteit in uw huisomgeving.

“Winkeldemo” modus is een optimale instelling voor weergave in winkels.



-   **OPTIE** selecteren.
-   **Modusinstelling** selecteren.
-   **Winkeldemo** of **Thuisgebruik** selecteren.
-  Opslaan.

- Druk op de **MENU/EXIT**-knop om terug te gaan naar normale tv-weergave.
- Druk op de **BACK**-knop om terug te gaan naar het vorige menu scherm.

DEMOMODUS

Het is niet mogelijk om de Demo Modus te gebruiken in de modus Thuisgebruik.

In Winkel Demo is de Demo Modus automatisch ingesteld op Aan.

Zodra de Demo Modus is ingesteld op Uit in Winkel Demo, werkt de Demo Modus niet en wordt alleen het scherm gereset.

Het scherm wordt na 5 minuten in Demo modus automatisch gereset.



-  **OPTIE** selecteren.
-  **Modusinstelling** selecteren.
-  Winkeldemo **selecteren**.
-  **Aan** selecteren.
-  Ga terug naar het vorige menuscherm.
Druk een willekeurige toets in als u de demo wilt stoppen. (behalve de knoppen MUTE, \triangleleft + , -)

- Druk op de **MENU/EXIT**-knop om terug te gaan naar normale tv-weergave.
- Druk op de **BACK**-knop om terug te gaan naar het vorige menuscherm.

GELUID- EN TAALINSTELLING





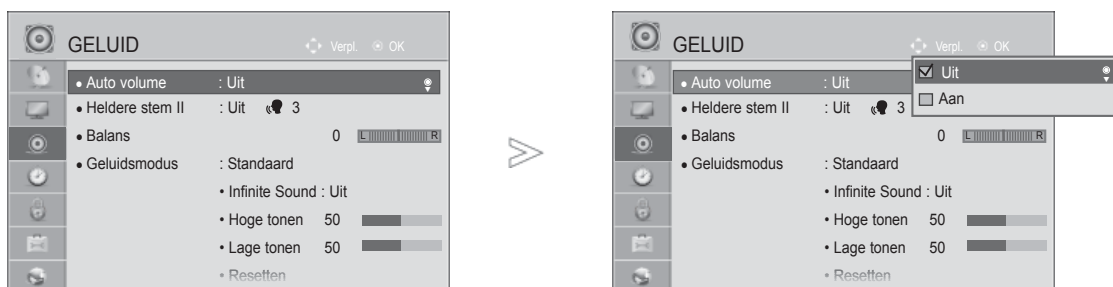

AUTOMATISCHE VOLUMEREGELING

Automatisch volume zorgt ervoor dat wanneer u overschakelt naar een ander programma het geluidsvolume automatisch op hetzelfde niveau blijft.

Omdat elk station eigen signaalomstandigheden heeft, kan het noodzakelijk zijn om het volume aan te passen na het wisselen van kanaal. Deze functie stelt gebruikers in staat om te genieten van stabiele volumenniveaus door voor elk programma automatisch aanpassingen uit te voeren.

Indien de geluidskwaliteit of het volume niet op het gewenste niveau is, raden we aan om een afzonderlijk thuistheatersysteem of een andere gebruikersomgeving te gebruiken.



- 1   **GELUID** selecteren.
- 2   **Auto volume** selecteren.
- 3   **Aan of Uit** (Uitgeschakeld).

- Druk op de **MENU/EXIT**-knop om terug te gaan naar normale tv-weergave.
- Druk op de **BACK**-knop om terug te gaan naar het vorige menuscherm.

HELDERE STEM II

Deze functie zorgt ervoor dat de tv onderscheid maakt tussen het geluid van de menselijke stem en andere geluiden.

Daardoor is gesproken woord beter te verstaan.

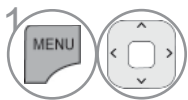

GELUID selecteren.

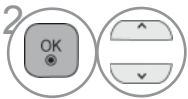

Heldere stem II selecteren.



Aan of Uit (Uitgeschakeld).

- Als u "**Aan**" voor **Heldere stem II**, selecteert, werkt de functie **Infinite Sound** niet.
- Selecteer niveaus van '-6' tot '+6'.

Aanpassing voor Heldere Stem Niveau Met selecteren Aan



Selecteer **Niveau**.



De gewenste balans instellen.

- Druk op de **MENU/EXIT**-knop om terug te gaan naar normale tv-weergave.
- Druk op de **BACK**-knop om terug te gaan naar het vorige menuscherm.

GELUID- EN TAALINSTELLING

STANDAARDGELUIDSINSTELLING: GELUIDSMODUS

U kunt uw voorkeur geluidsinstelling aanpassen naar standaard, Muziek, Bioscoop, Sport of Game, en u kunt de hoge en lage tonen aanpassen.

Met geluidsmodus kunt u zonder speciale aanpassingen genieten van prachtig geluid omdat op de tv de juiste geluidsopties worden ingesteld op basis van de programma-inhoud.

Standaard, Muziek, Bioscoop, Sport en Game zijn vooraf in de fabriek ingesteld voor optimale geluidskwaliteit.

Standaard Geluid van standaard kwaliteit.

Muziek Optimaal geluid voor het luisteren naar muziek.

Bioscoop Optimaal geluid voor het kijken naar films.

Sport Optimaal geluid voor het kijken naar sportevenementen.

Game Optimaal geluid voor het spelen van spellen.

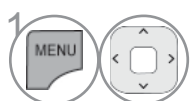

GELUID selecteren.



Geluidsmodus selecteren.



Standaard, Muziek, Bioscoop, Sport of Game selecteren.

• U kunt de geluidsmodus ook in het **Q-Menu** instellen.

- Druk op de **MENU/EXIT**-knop om terug te gaan naar normale tv-weergave.
- Druk op de **BACK**-knop om terug te gaan naar het vorige menuscherm.

GELUIDSINSTELLING AANPASSEN: GEBRUIKERSMODUS







- 1   **GELUID** selecteren.
- 2   **Geluidsmodus** selecteren.
- 3   **Standaard, Muziek, Bioscoop, Sport of Game** selecteren.
- 4   **Hoge tonen, Lage tonen** selecteren.
- 5   Het gewenste geluidsniveau instellen.

- Druk op de **MENU/EXIT**-knop om terug te gaan naar normale tv-weergave.
- Druk op de **BACK**-knop om terug te gaan naar het vorige menuscherm.

Infinite Sound

Selecteer Hoge, lage tonen.

- 1   **GELUID** selecteren.
- 2   Selecteer **Infinite Sound**.
- 3   **Aan of Uit (Uitgeschakeld)**.

Infinite Sound : Infinite Sound is een gepatenteerde, door LG ontwikkelde technologie voor de verwerking van geluidssignalen die een alles omringende 5.1 surround sound-indruk mogelijk maakt met slechts twee frontluidsprekers.

- Druk op de **MENU/EXIT**-knop om terug te gaan naar normale tv-weergave.
- Druk op de **BACK**-knop om terug te gaan naar het vorige menuscherm.

GELUID- EN TAALINSTELLING

BALANS

U kunt de balans van de luidsprekers aanpassen aan uw wensen.



- 1   **GELUID** selecteren.
- 2   **Balans** selecteren.
- 3   De gewenste balans instellen.

- Druk op de **MENU/EXIT**-knop om terug te gaan naar normale tv-weergave.
- Druk op de **BACK**-knop om terug te gaan naar het vorige menuscherm.







TV-SPEAKERS AAN/UIT

U kunt de status van de interne luidsprekers aanpassen.

In **AV**, **COMPONENT**, **RGB** en **HDMI1** met een HDMI naar-DVI-kabel, is de tv-luidspreker ook operationeel als er geen videosignaal is.

Als u uw externe Hi-Fi-stereosysteem wilt gebruiken, schakelt u de interne luidsprekers van de tv uit.



-   **GELUID** selecteren.
-   **TV Speaker** selecteren.
-   **Aan of Uit** (Uitgeschakeld).

- Druk op de **MENU/EXIT**-knop om terug te gaan naar normale tv-weergave.
- Druk op de **BACK**-knop om terug te gaan naar het vorige menuscherm.

! OPMERKINGEN

- ▶ Indien de tv luidspreker uitgeschakeld is terwijl het Simplink home theater in gebruik is, wordt het geluid automatisch uitgevoerd naar de luidspreker van het home theater, maar indien de luidspreker van de tv ingeschakeld is, wordt het geluid uitgevoerd naar de tv luidspreker.
- ▶ Sommige menu's in AUDIO zijn uitgeschakeld indien de TV Speaker ingesteld is op Off (uit).

GELUID- EN TAALINSTELLING

DTV AUDIO INSTELLING (ALLEEN IN DIGITALE MODUS)

Indien er andere audiotypes bestaan in een invoersignaal, staat deze functie u toe om het gewenste audiotype te selecteren.

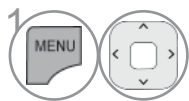
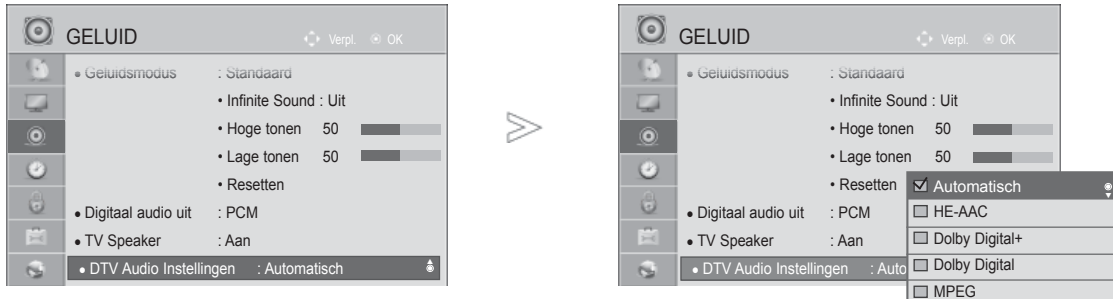

GELUID selecteren.

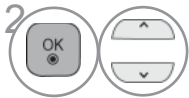

Selecteer **DTV Audio Instellingen**.

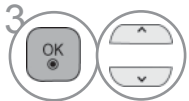

Selecteer **Automatisch, HE-AAC, Dolby Digital +, Dolby Digital** of **MPEG**.

- Druk op de **MENU/EXIT**-knop om terug te gaan naar normale tv-weergave.
- Druk op de **BACK**-knop om terug te gaan naar het vorige menuscherm.

- **Automatisch**: automatische uitvoer in de volgorde **HE-AAC > Dolby Digital+ > Dolby Digital > MPEG**. (behalve voor Italië)
Automatisch: automatische uitvoer in de volgorde **HE-AAC > Dolby Digital+ > MPEG > Dolby Digital**. (alleen Italië)
- **HE-AAC Dolby Digital+, Dolby Digital, MPEG**: Staat gebruikers toe om het gewenste audiotype te selecteren. (bijv.) Indien MPEG geselecteerd is, wordt MPEG altijd uitgevoerd.
Als MPEG niet wordt ondersteund, wordt er een ander audiotype ingesteld.
- zie p. 167 tot 168 (Audio Taal Selectie)

DIGITALE AUDIO-UITVOER SELECTEREN

Met deze functie selecteert u uw favoriete digitale audio-uitvoer.

Indien Dolby Digital beschikbaar is, selecteert u Auto in het menu Digitale Audio Uit, wat leidt tot het instellen van SPDIF (Sony Philips Digital Interface) uitvoer naar dolby digital.

Indien Auto geselecteerd wordt in het menu digitale audio uit, terwijl Dolby Digital niet beschikbaar is, zal de SPDIF uitvoer PCM (Pulse-code modulatie) betreffen.

Zelfs wanneer zowel Dolby Digital als een audiotaal is ingesteld in een kanaal dat in Dolby Digital uitzendt, wordt alleen Dolby Digital afgespeeld.

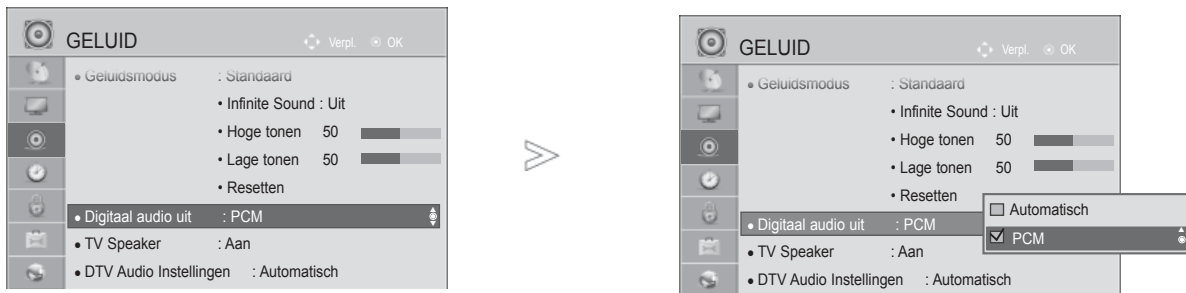

- 1   **GELUID** selecteren.
- 2   **Digitaal audio uit** selecteren.
- 3   **Automatisch** of **PCM** selecteren.



Vervaardigd onder licentie van Dolby Laboratories. Dolby en het symbool met de dubbele D zijn handelsmerken van Dolby Laboratories.

- Het is mogelijk dat bepaalde dvd-spelers in de HDMI-modus geen SPDIF-geluid kunnen produceren. Schakel is dat geval de digitale audio-uitgang van de dvd-speler over naar PCM. (In HDMI wordt Dolby Digital Plus niet ondersteund).

Onderdeel	Audio Invoer	Digitale Audio Uitvoer
Automatisch (Luidspreker Aan)	MPEG Dolby Digital Dolby Digital Plus HE-AAC	PCM Dolby Digital Dolby Digital PCM
Automatisch (Luidspreker Uit)	MPEG Dolby Digital Dolby Digital Plus HE-AAC	PCM Dolby Digital Dolby Digital Dolby Digital
PCM	Alle	PCM

- Druk op de **MENU/EXIT**-knop om terug te gaan naar normale tv-weergave.
- Druk op de **BACK**-knop om terug te gaan naar het vorige menuscherm.

GELUID- EN TAALINSTELLING

AUDIO TERUGZETTEN

Door deze functie te activeren bereikt u dat de geselecteerde geluidsmodus wordt teruggezet naar de standaardfabrieksinstelling.



-   **GELUID** selecteren.
-   **Resetten** selecteren.
-   Selecteer **Ja**.
-  De ingestelde waarde initialiseren.

- Druk op de **MENU/EXIT**-knop om terug te gaan naar normale tv-weergave.
- Druk op de **BACK**-knop om terug te gaan naar het vorige menuscherm.

AUDIOBESCHRIJVING (ALLEEN IN DIGITALE MODUS)

Deze functie is voor slechtzienden, en geeft uitleg via audio waarin de huidige situatie in een tv programma beschreven wordt, naast de basis audio.

Indien de audiobeschrijving aan geselecteerd is, worden basis audio en audiobeschrijving alleen verstrekt voor die programma's met audiobeschrijving.



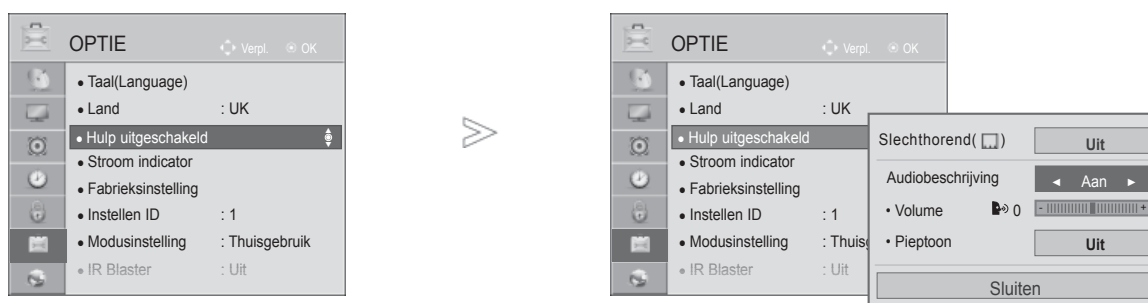

Volume Wijzigt het volume van de audiobeschrijving

Pieptoon Geeft een pieptoon weer wanneer een programma met audiobeschrijvingsinformatie wordt geselecteerd



- 1   **OPTIE** selecteren.
- 2   **Hulp uitgeschakeld** selecteren.
- 3   **Audiobeschrijving** selecteren.

Aanpassing voor Audiobeschrijving Volume Met selectie Aan

- 4   **Volume of Pieptoon** selecteren.
- 5   De gewenste balans instellen.

- Druk op de **MENU/EXIT**-knop om terug te gaan naar normale tv-weergave.
- Druk op de **BACK**-knop om terug te gaan naar het vorige menu scherm.

GELUID- EN TAALINSTELLING

I/II

Stereo/Dual-ontvangst (alleen in analoge modus)

Wanneer u een programma selecteert, wordt de geluidsinformatie van dat station samen met het programmanummer en de stationsnaam weergegeven.



1 Selecteer **Audio** of **Taal voor audio**.



2 Hiermee stelt u het uitgangsvermogen van het geluid in.

Uitzending	Weergave op het scherm
Mono	MONO
Stereo	STEREO
Dual	DUAL I, DUAL II, DUAL I+II

■ Monogeluid kiezen

Als het stereosignaal bij stereoweergave te zwak is, kunt u naar mono overschakelen. Bij monoweergave neemt de geluidskwaliteit toe.

■ Taal kiezen voor uitzending in twee talen

Als een programma in twee talen kan worden ontvangen (tweetalig programma) kunt u overschakelen naar DUAL I, DUAL II of DUAL I+II.

- DUAL I** zendt de hoofduitzendtaal naar de luidsprekers.
- DUAL II** zendt de secundaire uitzendtaal naar de luidsprekers.
- DUAL I+II** zendt een afzonderlijke taal naar elke luidspreker.

NICAM-ontvangst (alleen in analoge modus)

Als uw toestel is uitgerust met een NICAM-ontvanger, kan het kwalitatief hoogstaande digitale NICAMgeluid (Near Instantaneous Companding Audio Multiplex) worden ontvangen.

U kunt het geluidsvermogen aanpassen bij de soort uitzending die u ontvangt.

-
- 1 Bij ontvangst van **NICAM-mono** kan u **NICAM MONO** of **FM MONO** selecteren.
 - 2 Bij ontvangst van **NICAM-stereo** kan u **NICAM STEREO** of **FM MONO** selecteren. Schakel over op **FM-MONO** als het stereosignaal zwak is.
 - 3 Bij ontvangst van **NICAM** in twee talen kan u **NICAM DUAL I**, **NICAM DUAL II** of **NICAM DUAL I+II** of **MONO** selecteren.
-

Geluidswaergaveselectie luidsprekers

In de AV, Component, RGB and HDMI-modus kan u de geluidsuitvoer uit de linkse en de rechtse luidspreker instellen.

Hiermee stelt u het uitgangsvermogen van het geluid in.

L+R: Het audiosignaal van de audio-ingang L wordt naar de linkse luidspreker gezonden en het audiosignaal van de audio-ingang R wordt naar de rechtse luidspreker gezonden.

L+L: Het audiosignaal van de audio-ingang L wordt naar de linkse en de rechtse luidspreker gezonden.

R+R: Het audiosignaal van de R-audio-ingang wordt naar de linker en rechter luidsprekers gestuurd.

GELUID- EN TAALINSTELLING

TAAL/LAND VOOR SCHERMMENU SELECTEREN

Wanneer het toestel voor de eerste keer wordt aangezet, verschijnt het installatiemenu op het scherm.

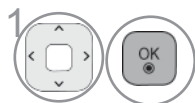

1 De gewenste taal selecteren.

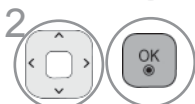

2 Het gewenste land selecteren. (behalve 32/37/42LE49**, 32/37/42/47/55LE59**, 42/47LE7390, 32/37/42/47/55LE79**, 42/47/55LE89**, 32/37/42LD49**, 32/37/42/47/55LD69**, 32/42/47LD79**, 32/37/42LD89**, 42/47LX69**, 50/60PK59*, 50/60PK79**, 50/60PK99**, 50/60PX99**)

* Als u de instelling voor Taal/Land wilt wijzigen

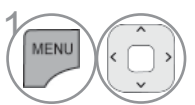

1 **OPTIE** selecteren.

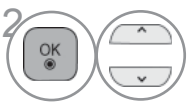

2 Selecteer **Taal(Language)**.

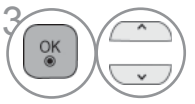

3 Selecteer **Menutaal (Language)**.

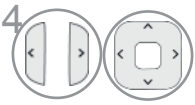

4 Selecteer de door u gewenste taal.



5 Opslaan.

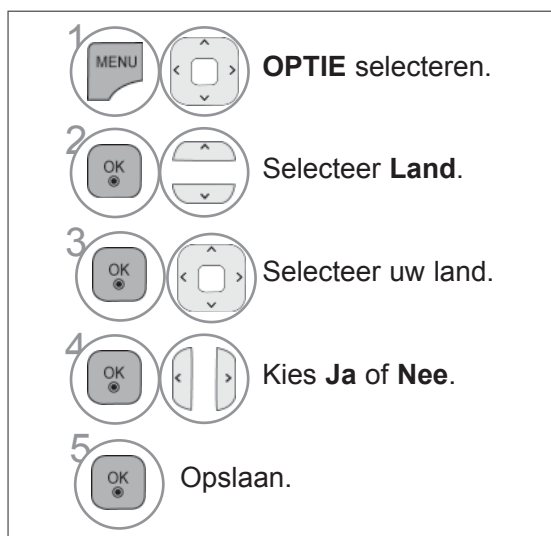

1 **OPTIE** selecteren.

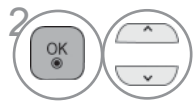

2 Selecteer **Land**.

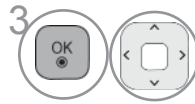

3 Selecteer uw land.

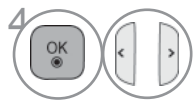

4 Kies **Ja** of **Nee**.



5 Opslaan.

(behalve 32/37/42LE49**, 32/37/42/47/55LE59**, 42/47LE7390, 32/37/42/47/55LE79**, 42/47/55LE89**, 32/37/42LD49**, 32/37/42/47/55LD69**, 32/42/47LD79**, 32/37/42LD89**, 42/47LX69**, 50/60PK59*, 50/60PK79**, 50/60PK99**, 50/60PX99**)

- Druk op de **MENU/EXIT**-knop om terug te gaan naar normale tv-weergave.
- Druk op de **BACK**-knop om terug te gaan naar het vorige menu scherm.

! OPMERKINGEN

- ▶ Als u de setup van **Installatiegids** niet afsluit door op **BACK** (Terug) te drukken of als u de tijd voor het OSD-beeldschermmenu overschrijdt, blijft het installatiemenu zichtbaar tot u de setup voltooit terwijl de tv ingeschakeld is.
- ▶ Als u het verkeerde lokale land selecteert, kan de teletekst niet correct op het scherm getoond worden en kunnen er problemen optreden tijdens teletekstgebruik.
- ▶ CI(Common Interface) functie kan niet worden toegepast gebaseerd op omstandigheden van het land van uitzending.
- ▶ DTV modus bedieningsknoppen kunnen niet werken, afhankelijk van de uitzendingen in het betreffende land.
- ▶ In landen waar nog geen regels voor digitale uitzendingen gelden, is het, afhankelijk van de plaatselijke omstandigheden, mogelijk dat bepaalde functies van digitale televisie niet werken.
- ▶ De landinstelling "UK" mag uitsluitend in Groot-Brittannië geactiveerd worden.
- ▶ Als u de landeninstelling instelt op "-", kunt u via de ether uitgezonden digitale tv-programma's ontvangen, maar werken een aantal DTV-functies mogelijk niet goed.

TAAL SELECTEREN

Met de audiofunctie kunt u uw voorkeurstaal voor audio selecteren.









Indien er geen audio gegevens van de geselecteerde taal worden uitgezonden, wordt de standaard taalaudio afgespeeld.

Gebruik de functie Ondertiteling wanneer de ondertiteling in twee of meer talen wordt uitgezonden. Indien er geen ondertitelgegevens van de geselecteerde taal worden uitgezonden, wordt de standaard ondertiteling afgespeeld.

Als de talen die u hebt geselecteerd als de primaire taal voor audio, ondertiteling en taal van tekst niet worden ondersteund, kunt u een taal selecteren in de tweede categorie.

Gebruik in digitale modus de functie Taal van tekst wanneer twee of meer teksttalen worden uitgezonden. Als teletekstgegevens niet in een geselecteerde taal worden uitgezonden, wordt de standaardpagina Taal van tekst weergegeven.

-   **OPTIE** selecteren.
-   **Taal(Language)** selecteren.
-   **Taal voor audio, Taal voor ondertiteling of Taal van tekst** selecteren. (Behalve voor het Verenigd Koninkrijk).
-   De gewenste taal selecteren.
-  Opslaan.

-   **OPTIE** selecteren.
-   **Hulp uitgeschakeld** selecteren.
-   **Slechthorend**() selecteren..
-   **Aan of Uit** (Uitgeschakeld).

- Druk op de **BACK**-knop om terug te gaan naar het vorige menu scherm.

GELUID- EN TAALINSTELLING

< Audio Taal Selectie >

- ▶ U kunt de gewenste taal kiezen als twee of meer gesproken talen worden uitgezonden.



Selecteer **Audio of Taal voor audio**.



Een gesproken taal selecteren.

< Ondertiteling Taal Selectie >

- ▶ Indien er twee of meer ondertiteling talen worden uitgezonden, kunt u de ondertiteling taal selecteren met behulp van de **SUBTITLE** knop op de afstandsbediening.
- ▶ Druk op de ^ v knop om een ondertiteling taal te selecteren.

- De audio/ondertiteling kan in eenvoudiger formaat getoond worden met 1 tot 3 tekens, waarin bij de uitzending wordt voorzien door de provider.
- Indien u extra Audio (Audio voor "Slechtzienden/Slechthorenden") selecteert, kan een gedeelte van de Hoofdaudio wegvallen.

Audio Taal OSD Informatie

Weergav	Status
N.A	Niet beschikbaar
MPEG	MPEG GELUID
D D	Dolby Digital Audio
	Audio voor "Slechtzienden"
ABC	Audio voor "Slechthorenden"
D D+	Dolby Digital Plus Audio
HE-AAC	HE-AAC-audio

Ondertiteling Taal OSD Informatie

Display	Status
N.A	Niet beschikbaar
TEXT	Teletekst Ondertiteling
ABC	Ondertiteling voor "Slechthorenden"

TIJDSINSTELLING

KLOK INSTELLEN

Bij ontvangst van een digitaal signaal in de **Automatisch**-modus, wordt de klok automatisch ingesteld. In de modus **Handmatig** kunt u de klok met de hand instellen.

U moet de tijd correct instellen alvorens de aan/uit-tijdfunctie te gebruiken.

De tv-tijd wordt ingesteld door de tijd-afwijkinginformatie gebaseerd op de tijdzone en de GMT (Greenwich Mean Time) die tegelijk met het uitgezonden signaal wordt ontvangen en de tijd wordt door een digitaal signaal automatisch ingesteld.

Als de plaatsnaam in **Tijdzone** is gewijzigd in standaard, kunt u de tijd met 1 uur wijzigen.

Het menu **Tijdzone** kan worden gewijzigd in de modus **Automatisch**.

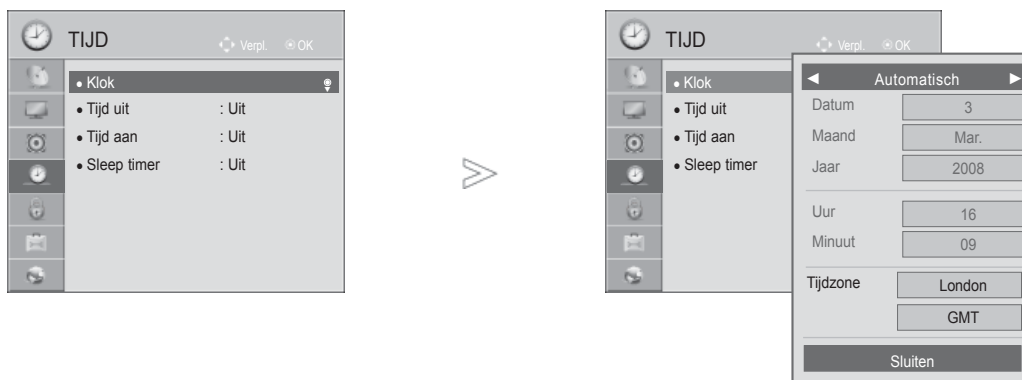

- 1 **TIJD** selecteren.
- 2 **Klok** selecteren.
- 3 **Automatisch** of **Handmatig** selecteren.
- 4 Selecteer jaar, maand, datum, tijd of Tijdzone optie.
- 5 Instellen van de jaar, maand, datum, tijd of Tijdzone optie.

Tijdzone
Magadan, Kamtsjatka
Vladivostok
Jakoetsk
Irkoetsk
Krasnojarsk
Omsk
Jekaterinburg
Moskou, Samara
Kaliningrad

In deze tabel staan de 9 tijdzones van Rusland. Als de gebruiker de tijdzone voor zijn regio kiest, wordt automatisch de tijd voor de geselecteerde regio ingesteld.

Als de gebruiker zijn regio heeft gekozen en de televisiezender geen correctie voor de plaatselijke tijd aanbiedt of als de regio-informatie onjuist is, kan de gebruiker de standaard van de tijdzone gebruiken om de juiste tijd in te stellen.

- Druk op de **MENU/EXIT**-knop om terug te gaan naar normale tv-weergave.
- Druk op de **BACK**-knop om terug te gaan naar het vorige menuscherm.

TIJDSINSTELLING

TIMER AUTOMATISCH AAN/UIT

De uit-timer schakelt het toestel automatisch in stand-by nadat de ingestelde tijd verstreken is.

Wanneer geen enkele toets van de afstandsbediening wordt ingedrukt tijdens de twee uren die op het inschakelen volgen, wordt het toestel automatisch uitgeschakeld.

Begin- en Eind-uur worden per dag geprogrammeerd.





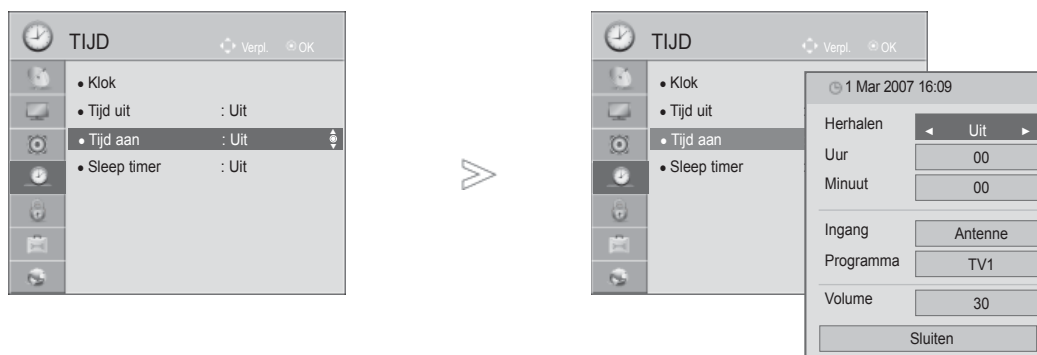

De uitschakelfunctie heeft voorrang op de inschakelfunctie als ze op dezelfde tijd zijn ingesteld.

Het toestel moet in de waakstand staan, anders werkt de inschakelfunctie niet.



- 1   **TIJD** selecteren.
- 2   **Tijd uit** or **Tijd aan** selecteren.
- 3   **Herhalen** selecteren.
- 4   **Uit, Eenmaal, Dagelijks, Maa ~ Vrij, Maa ~ Zat, Zat ~ Zon** of **Zon** selecteren.
- 5   De tijd instellen.
- 6   De minuten instellen.

- Om de **Tijd uit/Tijd aan** te annuleren, **Uit** selecteren.
- Alleen bij functie **Tijd aan**

- 1  **Ingang** selecteren.
- 2   Selecteer de ingangsbron.
- 3   Het programma instellen.
- 4   Geluidsniveau bij inschakeling instellen.

- Druk op de **MENU/EXIT**-knop om terug te gaan naar normale tv-weergave.
- Druk op de **BACK**-knop om terug te gaan naar het vorige menu-scherm.

SLAAPSTAND INSTELLEN

U hoeft er niet aan te denken om de tv uit te schakelen voordat u gaat slapen. De slaaptimer schakelt de tv automatisch naar stand-by nadat de vooraf ingestelde tijd is verstreken.

1   **Sleep timer** selecteren.

2   Uit, 10, 20, 30, 60, 90, 120, 180 of 240 Minuut selecteren.

- Wanneer u het toestel uitschakelt, annuleert het toestel de ingestelde sluimertijd.
- U kunt de automatische tijdschakelaar ook in het **TIJD** menu instellen.

OUDERLIJK TOEZICHT/ KIJKWIJZERINFORMATIE

WACHTWOORD EN BLOKKERINGSSYSTEEM INSTELLEN

Druk op de afstandsbediening viermaal op 0 als u eerst het wachtwoord invoert.

Wanneer u bijvoorbeeld Frankrijk als Land kiest, is het wachtwoord niet '0', '0', '0', '0' maar '1', '2', '3', '4'.

Wanneer u Frankrijk als Land kiest, kan het wachtwoord niet als '0', '0', '0', '0' worden ingesteld.

Indien een kanaal vergrendeld is, voert u het wachtwoord in om het tijdelijk vrij te geven.

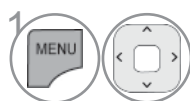
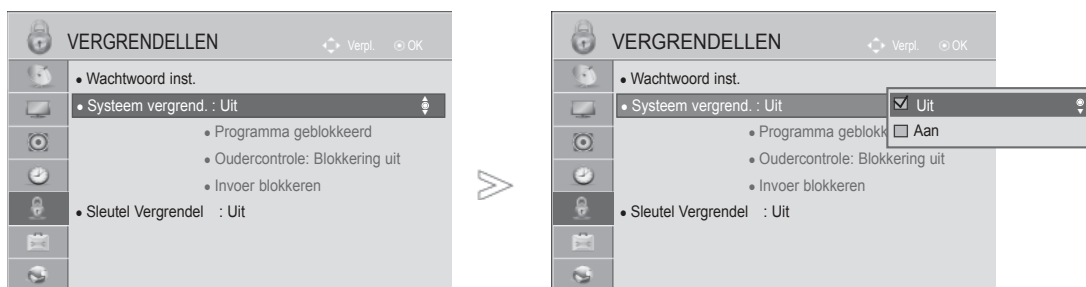

VERGRENDELEN selecteren.

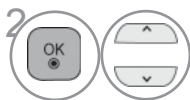

Systeem vergrend. selecteren.

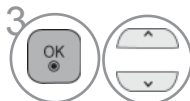

Aan selecteren.

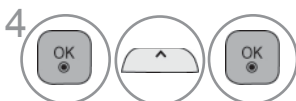

Het wachtwoord instellen.



Een wachtwoord van vier cijfers invoeren.

Zorg ervoor dat u dit nummer onthoudt!

Voer het wachtwoord ter bevestiging nog een keer in.

• Druk op de afstandsbediening viermaal op '0', '3', '2', '5' als u uw wachtwoord bent vergeten.

- Druk op de **MENU/EXIT**-knop om terug te gaan naar normale tv-weergave.
- Druk op de **BACK**-knop om terug te gaan naar het vorige menuscherm.

PROGRAMMA'S BLOKKEREN

Deze functie blokkeert alle programma's die u niet wilt zien of waarvan u niet wilt dat uw kinderen ze zien.

Deze functie is beschikbaar in Vergrendel Systeem "Aan".

Voer een wachtwoord in om een geblokkeerd programma te bekijken.

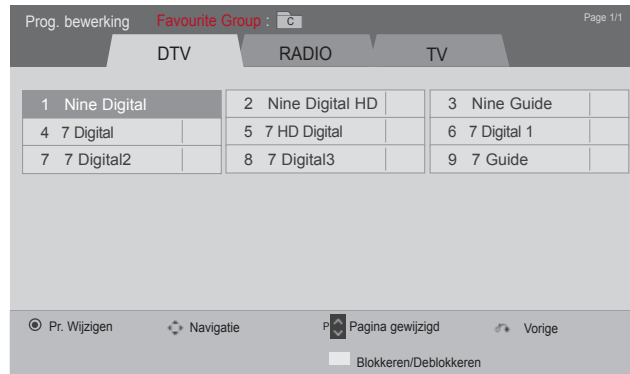
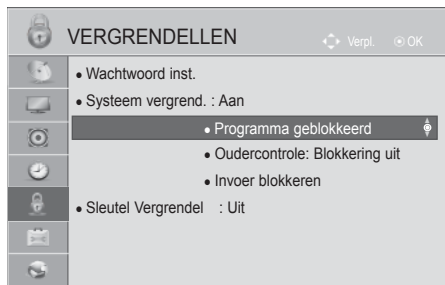

of

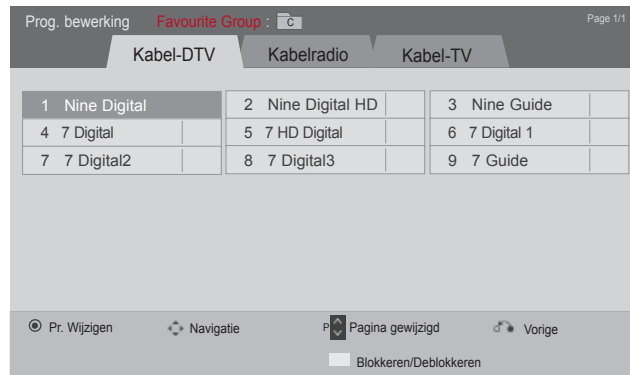

1 **VERGRENDELLEN** selecteren.

2 **Systeem vergrend.** selecteren.

3 **Programma geblokkeerd** selecteren.

4 Bevestig **Programma geblokkeerd**.

5 **GEEL** Een programma selecteren dat u wilt blokkeren.

- Druk op de **MENU/EXIT**-knop om terug te gaan naar normale tv-weergave.
- Druk op de **BACK**-knop om terug te gaan naar het vorige menuscherm.

OUDERLIJK TOEZICHT/KIJKWIJZERINFORMATIE

PARENTAL CONTROL (OUDERLIJK TOEZICHT) (ALLEEN IN DIGITALE MODUS)

Deze functie werkt op basis van de gegevens die de omroep verzendt. Als het signaal dus verkeerde gegevens bevat, werkt deze functie niet.

Voor toegang tot dit menu is een wachtwoord vereist.

Op dit toestel wordt de laatst gebruikte optie onthouden, zelfs wanneer het wordt uitgeschakeld.

Deze functie voorkomt dat kinderen sommige tv-programma voor volwassen kunnen zien, afhankelijk van het blokkeringniveau dat u vooraf hebt ingesteld.

Voer een wachtwoord in om een geblokkeerd programma te bekijken.

De classificatie verschilt per land.

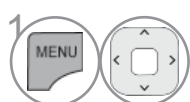
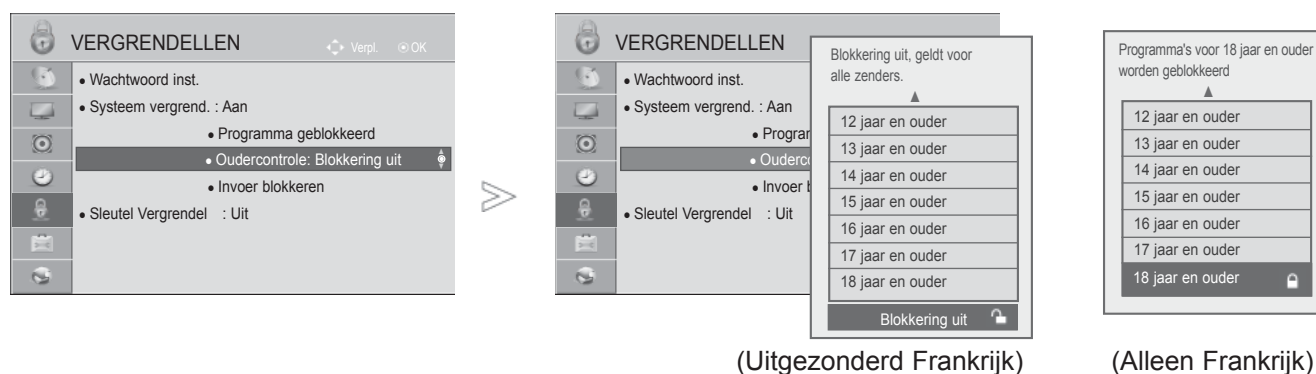

1 **VERGRENDELLEN** selecteren.



2 **Systeem vergrend.** selecteren.



3 Selecteer **Oudercontrole**.



4 Breng de gewenste instellingen aan.

- Druk op de **MENU/EXIT**-knop om terug te gaan naar normale tv-weergave.
- Druk op de **BACK**-knop om terug te gaan naar het vorige menuscherm.





EXTERNE INVOERBLOKKERING

Stelt u in staat om een invoer te blokkeren.

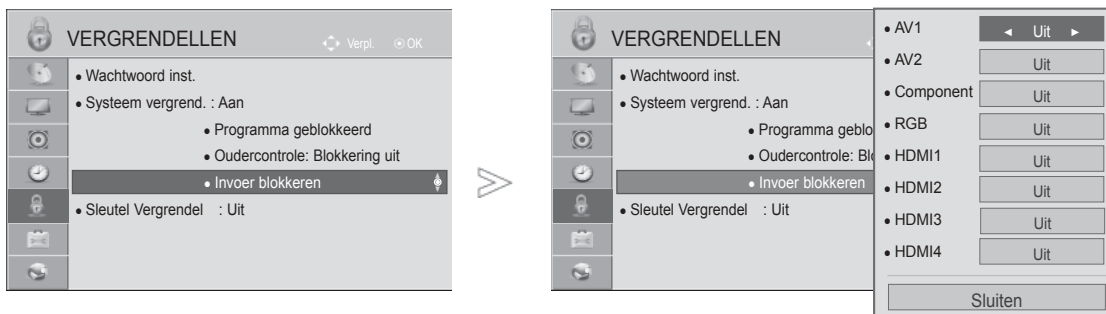
Deze functie is beschikbaar in Vergrendel Systeem "Aan".

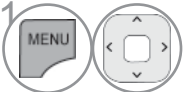
■ Het beeld op uw tv kan afwijken van deze afbeelding.



-  **VERGRENDELLEN** selecteren.
-  **Systeem vergrend.** selecteren.
-  **Invoer blokkeren** selecteren.
-  Ingangsbron selecteren.
-  **Aan of Uit.**

- Druk op de **MENU/EXIT**-knop om terug te gaan naar normale tv-weergave.
- Druk op de **BACK**-knop om terug te gaan naar het vorige menuscherm.

OUDERLIJK TOEZICHT/KIJKWIJZERINFORMATIE

SLEUTEL VERGENDEL

U kunt deze functie gebruiken om ongeoorloofd tv-kijken te voorkomen door de knoppen aan de voorkant te vergrendelen, zodat de TV alleen met de afstandsbediening kan worden bediend.

Deze TV is zo geprogrammeerd dat zelfs wanneer u de TV uitschakelt de laatst ingestelde optie wordt onthouden.

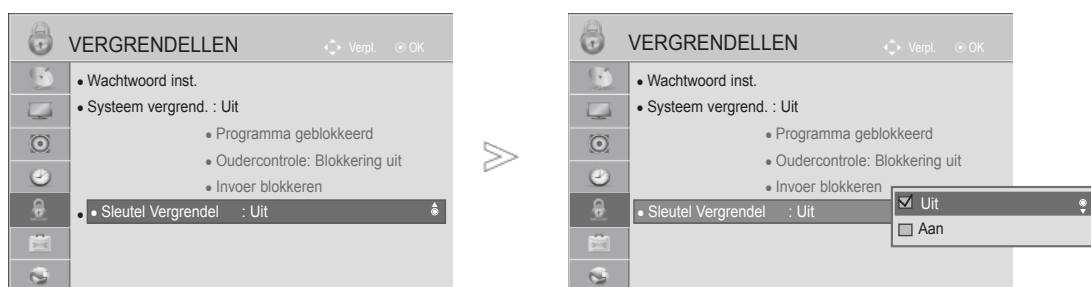

-  **VERGRENDELLEN** selecteren.
-  **Sleutel vergrendel** selecteren.
-  **Aan of Uit** (Uitgeschakeld).

- Als **Sleutel Vergrendel 'Aan'** op het toestel is ingesteld op **Aan**, kunt u het toestel uitschakelen met de knop **⏻ / I, INPUT, P ^ v** op de tv of met **POWER INPUT, P ^ v** of de cijfertoetsen op de afstandsbediening.
- Als het Sleutel Vergrendel 'Aan' is ingeschakeld, verschijnt '**⚠ Sleutel vergrendel aan**' op het scherm als er tijdens het tv-kijken op een willekeurige knop op het voorpaneel wordt gedrukt.
- Wanneer een ander OSD-beeldschermmenu wordt weergegeven, werkt '**⚠ Sleutel vergrendel aan**' niet.

- Druk op de **MENU/EXIT**-knop om terug te gaan naar normale tv-weergave.
- Druk op de **BACK**-knop om terug te gaan naar het vorige menuscherm.

TELETEKST

Deze functie is niet in al le landen beschikbaar.

Teletekst is een gratis service die door de meeste TV-zenders wordt uitgezonden en die tot op de minuut actuele informatie verschaft over nieuws, weer, televisieprogramma's, aandelenkoersen en nog veel meer.

De teletekst-decoder van dit TV-toestel ondersteunt de systemen SIMPLE, TOP en FASTEXT. SIMPLE (standaard-teletekst) bestaat uit een aantal pagina's die worden geselecteerd door rechtstreeks het overeenkomstige paginanummer in te voeren. TOP en FASTEXT zijn modernere systemen die een snelle en eenvoudige selectie van teletekstinformatie mogelijk maken.

IN-/UITSCHAKELLEN

Druk op de TEXT-toets om teletekst in te schakelen.

De beginpagina of de laatst gekozen pagina verschijnt op het scherm.

Twee paginanummers, de naam van de TV-zender, de datum en de tijd worden in de kopregel van het scherm weergegeven. Het eerste paginanummer geeft uw keuze aan, het tweede is het nummer van de huidige pagina.

Druk op de TEXT-toets om teletekst uit te schakelen. Het toestel keert terug naar de vorige modus.

SIMPLE-TEKST

■ Pagina kiezen

- 1 Voer het gewenste paginanummer in als een getal van drie cijfers met behulp van de NUMMER-toetsen. Als u tijdens het kiezen een verkeerd cijfer indrukt, moet u eerst het getal van drie cijfers afmaken en vervolgens het juiste paginanummer kiezen.
- 2 Met de toetsen P[^] v kan u de vorige of de volgende pagina selecteren.

- Het beeld op uw tv kan afwijken van deze afbeelding.

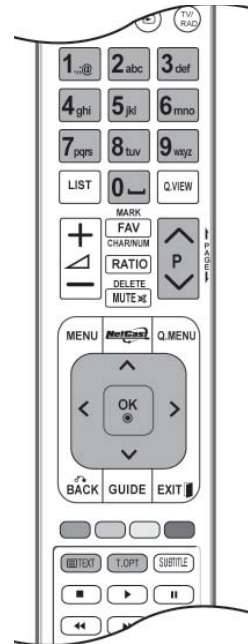

TELETEKST

TOP-TEKST

De gebruiksaanwijzing toont vier velden - rood, groen, geel en blauw - onderaan op het scherm. Het gele veld duidt de volgende groep aan, het blauwe veld het volgende blok.

■ Blok / groep / pagina kiezen

- 1 Met de blauwe toets gaat u van het ene blok naar een ander.
- 2 Met de gele toets gaat u naar de volgende groep, met een automatische overgang naar het volgende blok.
- 3 Met de groene toets gaat u naar de volgende bestaande pagina, met een automatische overgang naar de volgende groep.
U kan hiervoor ook de P[^]-toets gebruiken.
- 4 Met de rode toets keert u terug naar de vorige keuze. U kan hiervoor ook de P[∨]-toets gebruiken.

■ Rechtstreeks een pagina kiezen

Net als in de teletekstmodus SIMPLE kan u in de TOP-modus een pagina selecteren door ze in te voeren als een getal van drie cijfers met behulp van de NUMMER-toetsen.

FASTEXT

De teletekstpagina's zijn met een kleurcode aangegeven onderaan op het scherm en worden geselecteerd door de overeenkomstige kleurtoets in te drukken.

■ Pagina kiezen

- 1 Druk op de T.OPT-knop en selecteer vervolgens het  menu. De indexpagina wordt weergegeven.
- 2 U kan de met een kleur aangeduide pagina's op de onderste regel selecteren met de overeenkomstige kleurtoetsen.
- 3 Net als in de teletekstmodus SIMPLE kan u in de FASTEXT-modus een pagina selecteren door ze in te voeren als een getal van drie cijfers met behulp van de NUMMER-toetsen.
- 4 Met de toetsen P[^] ∨ kan u de vorige of de volgende pagina selecteren.

SPECIALE TELETEKSTFUNCTIES

- Druk op de **T. OPT**-knop en gebruik vervolgens de \wedge \vee knop om het **Tekst optie**-menu te selecteren.
- In het Verenigd Koninkrijk (in digitale modus) werkt de knop T. OPT niet.



■ Index

Selecteer elke indexpagina.



■ Tijd

Door dit menu te selecteren terwijl u naar een tv-uitzending kijkt, verschijnt de juiste tijd rechts bovenin het scherm.

Druk nogmaals op deze toets om de tijdsaanduiding te doen verdwijnen. Druk in de teletekstmodus op deze toets om een subpaginanummer te selecteren. Het subpaginanummer wordt onderaan op het scherm getoond. Druk op de toetsen, \wedge \vee of op de NUMMER-toetsen om de subpagina stil te zetten of te veranderen.



■ Hold

Zet de automatische paginaverandering die plaatsvindt als een teletekstpagina uit 2 of meer subpagina's bestaat stil. Het aantal subpagina's en de huidige subpagina worden gewoonlijk onder de tijd weergegeven op het scherm. Wanneer u dit menu selecteert, verschijnt links bovenin het beeldscherm een stopsymbool en worden de teletekstpagina's niet langer automatisch gewisseld.



■ Onthullen

Door dit menu te selecteren kunt u verborgen informatie oproepen zoals oplossingen van raadsels en puzzels.



■ Update

Toont het TV-beeld op het scherm terwijl u wacht op de nieuwe teletekstpagina. De aanduiding verschijnt in de linker bovenhoek van het scherm. Wanneer de nieuwe pagina beschikbaar is, verandert de aanduiding in het paginanummer. Selecteer dit menu opnieuw om de bijgewerkte teletekstpagina weer te geven.

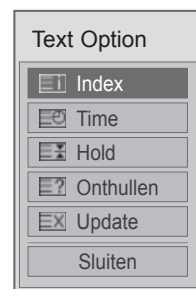

DIGITALE TELETEKST

*Deze functie is alleen bruikbaar in het VK, Ierland.

Het toestel biedt u toegang tot digitale teletekst, dat volledig is verbeterd in diverse opzichten, zoals tekst en afbeeldingen.

Deze digitale teletekst kan worden gebruikt door speciale services voor digitale teletekst en specifieke services die digitale teletekst uitzenden.

TELETEKST IN DIGITALE SERVICE

- 1 Druk op een nummertoeets of **P** ^ v als u een digitale service wilt selecteren die digitale teletekst uitzendt.
- 2 Volg de aanwijzingen voor digitale teletekst en ga naar de volgende stap door op de knop **TEXT**, **OK**, ^ v < >, **ROOD**, **GROEN**, **GEEL**, **BLAUW** of **BLAUWE** knop of de cijfertoeetsen te drukken.
- 3 Selecteer een andere service met de cijfertoeetsen of de knop **P** ^ v als u de service voor digitale teletekst wilt wijzigen.



TELETEKST IN DIGITALE SERVICE

- 1 Druk op een nummertoeets of **P** ^ v als u een bepaalde service wilt selecteren die digitale teletekst uitzendt.
- 2 Druk op de knop **TEXT** (Tekst) of een gekleurde knop om teletekst in te schakelen.
- 3 Volg de aanwijzingen voor digitale teletekst en ga naar de volgende stap door op de knop **OK**, ^ v < >, **ROOD**, **GROEN**, **GEEL**, **BLAUW** knop of de cijfertoeetsen te drukken.
- 4 Druk op de knop **TEXT** (Tekst) of een gekleurde knop om digitale teletekst uit te schakelen en terug te keren naar de tv-weergave.

Met sommige services hebt u mogelijk toegang tot tekstservices door op de **RODE** knop te drukken.



BIJLAGE

PROBLEMEN OPLOSSEN

De bediening werkt niet goed.	
De afstandsbediening werkt niet	<ul style="list-style-type: none">■ Controleer of er zich tussen het product en de afstandsbediening een object bevindt waardoor het signaal wordt geblokkeerd.■ Zijn de batterijen op de juiste manier geplaatst (polariteit + bij +, en - bij -)?■ Installeer nieuwe batterijen.
De stroom wordt plotseling uitgeschakeld	<ul style="list-style-type: none">■ Is de timer voor de slaapstand ingeschakeld?■ Controleer de instellingen voor stroomvoorziening. De stroom is mogelijk onderbroken.■ Indien de tv ingeschakeld wordt, en er geen invoersignaal is, zal automatisch na 15 minuten uitgeschakeld worden.

De videofunctie werkt niet.	
Geen beeld en geen geluid	<ul style="list-style-type: none">■ Controleer of het product is ingeschakeld.■ Probeer een andere zender. Er kan een storing zijn opgetreden bij de uitzending.■ Zit de stekker van het netsnoer in het stopcontact?■ Controleer de richting en/of locatie van uw antenne.■ Test het stopcontact door de stekker van een ander product in het stopcontact te steken waarin eerst de stekker van dit product zat.
Beeld verschijnt langzaam na inschakelen	<ul style="list-style-type: none">■ Dit is normaal. Het beeld bevat geen geluid tijdens het opstartproces. Als het beeld na vijf minuten nog steeds niet is verschenen, neemt u contact op met uw servicecenter.
Geen of slechte kleur of slecht beeld	<ul style="list-style-type: none">■ Wijzig Kleur in de menuoptie.■ Houd voldoende afstand tussen het product en het videoapparaat.■ Probeer een andere zender. Er kan een storing zijn opgetreden bij de uitzending.■ Zijn de videokabels goed aangesloten?■ Activeer de desbetreffende functie om de helderheid van het beeld te herstellen.
Horizontale/verticale strepen of trillend beeld	<ul style="list-style-type: none">■ Controleer of er lokale interferentie optreedt door elektrische apparaten of gereedschappen.
Slechte ontvangst op sommige zenders	<ul style="list-style-type: none">■ Als bij de zender of kabel problemen optreden, probeert u naar een andere zender te schakelen.■ Als het signaal van zender zwak is, verandert u de antenne van richting zodat deze zender wel goed wordt ontvangen.■ Controleer of er mogelijke storingsbronnen zijn.
Lijnen of strepen in beelden	<ul style="list-style-type: none">■ Controleer de antenne (wijzig de richting van de antenne).
Geen beeld na aansluiten van HDMI	<ul style="list-style-type: none">■ Controleer of de HDMI-kabel van het type High Speed is. Als de HDMI-kabels geen HDMI-kabels van het type High Speed zijn, kunnen flikkeringen op het scherm of geen schermweergave het resultaat zijn. Gebruik daarom HDMI-kabels van het type High Speed.

BIJLAGE

De geluidsfunctie werkt niet.

Picture OK & No sound	<ul style="list-style-type: none">■ Druk op de knop \triangleleft + / -.■ Geluid gedempt? Druk op de knop MUTE.■ Probeer een andere zender. Er kan een storing zijn opgetreden bij de uitzending.■ Zijn de geluidskabels goed aangesloten?
No output from one of the speakers	<ul style="list-style-type: none">■ Wijzig Balans in de menuoptie.
Unusual sound from inside the TV	<ul style="list-style-type: none">■ Een verandering in de vochtigheid of temperatuur van de omgeving kan een vreemd geluid veroorzaken wanneer het product wordt in- of uitgeschakeld. Dit betekent niet dat er een probleem is met het product.
No sound when connecting HDMI or USB	<ul style="list-style-type: none">■ Controleer of de HDMI-kabel van het type High Speed is.■ Controleer de USB kabel over versie 2.0.

*Deze functie is niet bij alle modellen beschikbaar.

Er is een probleem in de pc-stand (Alleen bij pc-modus)

Signaal is buiten bereik.	<ul style="list-style-type: none">■ Wijzig de resolutie, horizontale frequentie of verticale frequentie.■ Controleer de ingangsbron.
Verticale balk of streep op achtergrond, horizontale ruis en onjuiste positie	<ul style="list-style-type: none">■ Gebruik de automatische configuratie of wijzig de klok, fase of H/V-positie.
Schermkleur is instabiel of bestaat uit een enkele kleur	<ul style="list-style-type: none">■ Controleer de signaalkabel.■ Installeer de pc-videokaart opnieuw.

Er is een probleem met de beeldinstellingen.

Wanneer u de beeldinstellingen verandert, schakelt de tv na een bepaalde tijd automatisch terug naar de standaardfabrieksinstelling.	<ul style="list-style-type: none">■ Dit betekent dat de TV momenteel ingesteld is op de Winkeldemo opslaan mogelijkheid. Om naar Thuis gebruik te wisselen, moet u het volgende uitvoeren: In het tv menu kiest u OPTIE -> Kies Modusinstelling -> Kies Thuisgebruik. U bent nu klaar met het wisselen naar de modus Thuisgebruik.
--	---

ONDERHOUD

Vroegtijdige storingen kunnen worden voorkomen. Uw nieuwe tv gaat langer mee als u deze voorzichtig en regelmatig reinigt. Schakel het toestel uit en haal de stekker uit het stopcontact voordat u de tv gaat reinigen.

Het scherm reinigen

- 1 Op de volgende manier houdt u het scherm enige tijd stofvrij. Bevochtig een zachte doek met een mengsel van lauw water en een beetje wasverzachter of vaatwasmiddel. Wring de doek uit totdat deze bijna droog is en veeg het scherm ermee af.
- 2 Zorg ervoor dat u overtollig water van het scherm verwijdert en laat het scherm aan de lucht drogen voordat u de tv inschakelt.

De behuizing reinigen

- Veeg de behuizing schoon met een zachte, droge, pluisvrije doek om vuil of stof te verwijderen.
- Gebruik vooral geen natte doek.

Langere afwezigheid

▲ PAS OP

- ▶ Als u verwacht uw tv gedurende langere tijd niet te gebruiken (bijvoorbeeld tijdens een vakantie), kunt u het beste de stekker uit het stopcontact halen om het toestel te beschermen tegen blikseminslag en stroompieken.

BIJLAGE

SPECIFICATIES VAN HET PRODUCT

MODELLEN		32LE5***	
		32LE5500-ZA / 32LE550N-ZA 32LE5800-ZA / 32LE5900-ZA	32LE5510-ZB / 32LE551N-ZB 32LE5810-ZB / 32LE5910-ZB
Afmetingen (breedte x hoogte x diepte)	inclusief steun	784,6 mm x 558,1 mm x 221,0 mm	784,6 mm x 558,1 mm x 221,0 mm
	exclusief steun	784,6 mm x 499,5 mm x 39,9 mm	784,6 mm x 499,5 mm x 39,9 mm
Gewicht	inclusief steun	12,7 kg	12,7 kg
	exclusief steun	10,5 kg	10,5 kg
Netspanning		AC 100-240 V~ 50 / 60 Hz	AC 100-240 V~ 50 / 60 Hz
Energieverbruik		130 W	130 W
MODELLEN		37LE5***	
		37LE5500-ZA / 37LE550N-ZA 37LE5800-ZA / 37LE5900-ZA	37LE5510-ZB / 37LE551N-ZB 37LE5810-ZB / 37LE5910-ZB
Afmetingen (breedte x hoogte x diepte)	inclusief steun	905,0 mm x 630,0 mm x 270,0 mm	905,0 mm x 630,0 mm x 270,0 mm
	exclusief steun	905,0 mm x 568,0 mm x 39,9 mm	905,0 mm x 568,0 mm x 39,9 mm
Gewicht	inclusief steun	15,6 kg	15,6 kg
	exclusief steun	12,8 kg	12,8 kg
Netspanning		AC 100-240 V~ 50 / 60 Hz	AC 100-240 V~ 50 / 60 Hz
Energieverbruik		140 W	140 W
CI Module Afmeting (breedte x hoogte x diepte)		100,0 mm x 55,0 mm x 5,0 mm	
Omgevingsvereisten	Bedrijfstemperatuur	0 °C tot 40 °C	
	bedrijfsvochtigheidsgraad	Minder dan 80 %	
	Opslagtemperatuur	-20 °C tot 60 °C	
	pslagvochtigheidsgraad	Minder dan 85 %	
Ondersteunde filmdocumenten		zie pagina 96 to 97	

- De specificaties die hierboven worden vermeld, kunnen voor een verbetering van de kwaliteit zonder voorafgaande kennisgeving worden gewijzigd.

MODELLEN		42LE5***	
		42LE5500-ZA / 42LE550N-ZA 42LE5800-ZA / 42LE5900-ZA	42LE5510-ZB / 42LE551N-ZB 42LE5810-ZB / 42LE5910-ZB
Afmetingen (breedte x hoogte x diepte)	inclusief steun	1016,0 mm x 692,0 mm x 270,0 mm	1016,0 mm x 692,0 mm x 270,0 mm
	exclusief steun	1016,0 mm x 630,0 mm x 29,3 mm	1016,0 mm x 630,0 mm x 29,3 mm
Gewicht	inclusief steun	19,5 kg	19,5 kg
	exclusief steun	16,7 kg	16,7 kg
Netspanning		AC 100-240 V~ 50 / 60 Hz	AC 100-240 V~ 50 / 60 Hz
Energieverbruik		150 W	150 W
MODELLEN		47LE5***	
		47LE5500-ZA / 47LE550N-ZA 47LE5800-ZA / 47LE5900-ZA	47LE5510-ZB / 47LE551N-ZB 47LE5810-ZB / 47LE5910-ZB
Afmetingen (breedte x hoogte x diepte)	inclusief steun	1126,6 mm x 757,9 mm x 284,4 mm	1126,6 mm x 757,9 mm x 284,4 mm
	exclusief steun	1126,6 mm x 692,0 mm x 29,3 mm	1126,6 mm x 692,0 mm x 29,3 mm
Gewicht	inclusief steun	22,9 kg	22,9 kg
	exclusief steun	19,6 kg	19,6 kg
Netspanning		AC 100-240 V~ 50 / 60 Hz	AC 100-240 V~ 50 / 60 Hz
Energieverbruik		170 W	170 W
CI Module Afmeting (breedte x hoogte x diepte)		100,0 mm x 55,0 mm x 5,0 mm	
Omgevingsvereisten	Bedrijfstemperatuur	0 °C tot 40 °C	
	edrijfsvochtigheidsgraad	Minder dan 80 %	
	Opslagtemperatuur	-20 °C tot 60 °C	
	pslagvochtigheidsgraad	Minder dan 85 %	
Ondersteunde filmdocumenten		zie pagina 96 to 97	

- De specificaties die hierboven worden vermeld, kunnen voor een verbetering van de kwaliteit zonder voorafgaande kennisgeving worden gewijzigd.

BIJLAGE

MODELLEN		55LE5***	
		55LE5500-ZA / 55LE550N-ZA 55LE5800-ZA / 55LE5900-ZA	55LE5510-ZB / 55LE551N-ZB 55LE5810-ZB / 55LE5910-ZB
Afmetingen (breedte x hoogte x diepte)	inclusief steun	1306,0 mm x 867,0 mm x 328,0 mm	1306,0 mm x 867,0 mm x 328,0 mm
	exclusief steun	1306,0 mm x 797,0 mm x 30,7 mm	1306,0 mm x 797,0 mm x 30,7 mm
Gewicht	inclusief steun	34,5 kg	34,5 kg
	exclusief steun	28,8 kg	28,8 kg
Netspanning		AC 100-240 V~ 50 / 60 Hz	AC 100-240 V~ 50 / 60 Hz
Energieverbruik		200 W	200 W
MODELLEN		42LX6***	
		42LX6500-ZD / 42LX650N-ZD 42LX6800-ZD / 42LX6900-ZD	47LX6500-ZD / 47LX650N-ZD 47LX6800-ZD / 47LX6900-ZD
Afmetingen (breedte x hoogte x diepte)	inclusief steun	1016,0 mm x 692,0 mm x 270,0 mm	1126,6 mm x 757,9 mm x 284,4 mm
	exclusief steun	1016,0 mm x 630,0 mm x 29,3 mm	1126,6 mm x 692,0 mm x 29,3 mm
Gewicht	inclusief steun	19,5 kg	22,9 kg
	exclusief steun	16,7 kg	19,6 kg
Netspanning		AC 100-240 V~ 50 / 60 Hz	AC 100-240 V~ 50 / 60 Hz
Energieverbruik		160 W	180 W
CI Module Afmeting (breedte x hoogte x diepte)		100,0 mm x 55,0 mm x 5,0 mm	
Omgevingsvereisten	Bedrijfstemperatuur	0 °C tot 40 °C	
	bedrijfsvochtigheidsgraad	Minder dan 80 %	
	Opslagtemperatuur	-20 °C tot 60 °C	
	pslagvochtigheidsgraad	Minder dan 85 %	
Ondersteunde filmdocumenten		zie pagina 96 to 97	

- De specificaties die hierboven worden vermeld, kunnen voor een verbetering van de kwaliteit zonder voorafgaande kennisgeving worden gewijzigd.

MODELLEN		32LE7***	
		32LE7500-ZA / 32LE750N-ZA 32LE7800-ZA / 32LE7900-ZA	32LE7510-ZB / 32LE751N-ZB 32LE7810-ZB / 32LE7910-ZB
Afmetingen (breedte x hoogte x diepte)	inclusief steun	786,4 mm x 556,2 mm x 221,0 mm	786,4 mm x 556,2 mm x 221,0 mm
	exclusief steun	786,4 mm x 500,4 mm x 39,9 mm	786,4 mm x 500,4 mm x 39,9 mm
Gewicht	inclusief steun	14,8 kg	14,8 kg
	exclusief steun	11,7 kg	11,7 kg
Netspanning		AC 100-240 V~ 50 / 60 Hz	AC 100-240 V~ 50 / 60 Hz
Energieverbruik		130 W	130 W
MODELLEN		37LE7***	
		37LE7500-ZA / 37LE750N-ZA 37LE7800-ZA / 37LE7900-ZA	37LE7510-ZB / 37LE751N-ZB 37LE7810-ZB / 37LE7910-ZB
Afmetingen (breedte x hoogte x diepte)	inclusief steun	907,4 mm x 628,3 mm x 269,8 mm	907,4 mm x 628,3 mm x 269,8 mm
	exclusief steun	907,4 mm x 569,0 mm x 39,9 mm	907,4 mm x 569,0 mm x 39,9 mm
Gewicht	inclusief steun	18,8 kg	18,8 kg
	exclusief steun	14,7 kg	14,7 kg
Netspanning		AC 100-240 V~ 50 / 60 Hz	AC 100-240 V~ 50 / 60 Hz
Energieverbruik		140 W	140 W
CI Module Afmeting (breedte x hoogte x diepte)		100,0 mm x 55,0 mm x 5,0 mm	
Omgevingsvereisten	Bedrijfstemperatuur	0 °C tot 40 °C	
	edrijfsvochtigheidsgraad	Minder dan 80 %	
	Opslagtemperatuur	-20 °C tot 60 °C	
	pslagvochtigheidsgraad	Minder dan 85 %	
Ondersteunde filmdocumenten		zie pagina 96 to 97	

- De specificaties die hierboven worden vermeld, kunnen voor een verbetering van de kwaliteit zonder voorafgaande kennisgeving worden gewijzigd.

BIJLAGE

MODELLEN		42LE7***		
		42LE7500-ZA / 42LE750N-ZA / 42LE7800-ZA / 42LE7900-ZA	42LE7510-ZB / 42LE751N-ZB / 42LE7810-ZB / 42LE7910-ZB	42LE7300-ZA / 42LE730N-ZA / 42LE7380-ZA / 42LE7390-ZA
Afmetingen (breedte x hoogte x diepte)	inclusief steun	1018,2 mm x 692,5 mm x 269,8 mm	1018,2 mm x 692,5 mm x 269,8 mm	1009,2 mm x 694,5 mm x 286,5 mm
	exclusief steun	1018,2 mm x 630,7 mm x 29,3 mm	1018,2 mm x 630,7 mm x 29,3 mm	1009,2 mm x 629,7 mm x 29,3 mm
Gewicht	inclusief steun	23,2 kg	23,2 kg	25,5 kg
	exclusief steun	19,1 kg	19,1 kg	21,0 kg
Netspanning		AC 100-240 V~ 50 / 60 Hz	AC 100-240 V~ 50 / 60 Hz	AC 100-240 V~ 50 / 60 Hz
Energieverbruik		150 W	150 W	150 W
MODELLEN		47LE7***		
		47LE7500-ZA / 47LE750N-ZA / 47LE7800-ZA / 47LE7900-ZA	47LE7510-ZB / 47LE751N-ZB / 47LE7810-ZB / 47LE7910-ZB	47LE7300-ZA / 47LE730N-ZA / 47LE7380-ZA / 47LE7390-ZA
Afmetingen (breedte x hoogte x diepte)	inclusief steun	1128,6 mm x 758,5 mm x 284,4 mm	1128,6 mm x 758,5 mm x 284,4 mm	1119,6 mm x 757,1 mm x 286,5 mm
	exclusief steun	1128,6 mm x 693,3 mm x 29,8 mm	1128,6 mm x 693,3 mm x 29,8 mm	1119,6 mm x 691,3 mm x 29,3 mm
Gewicht	inclusief steun	27,5 kg	27,5 kg	29,7 kg
	exclusief steun	23,0 kg	23,0 kg	25,2 kg
Netspanning		AC 100-240 V~ 50 / 60 Hz	AC 100-240 V~ 50 / 60 Hz	AC 100-240 V~ 50 / 60 Hz
Energieverbruik		170 W	170 W	170 W
CI Module Afmeting (breedte x hoogte x diepte)		100,0 mm x 55,0 mm x 5,0 mm		
Omgevingsvereisten	Bedrijfstemperatuur	0 °C tot 40 °C		
	edrijfsvochtigheidsgraad	Minder dan 80 %		
	Opslagtemperatuur	-20 °C tot 60 °C		
	pslagvochtigheidsgraad	Minder dan 85 %		
Ondersteunde filmdocumenten		zie pagina 96 to 97		

- De specificaties die hierboven worden vermeld, kunnen voor een verbetering van de kwaliteit zonder voorafgaande kennisgeving worden gewijzigd.

MODELLEN		55LE7***	
		55LE7500-ZA / 55LE750N-ZA 55LE7800-ZA / 55LE7900-ZA	55LE7510-ZB / 55LE751N-ZB 55LE7810-ZB / 55LE7910-ZB
Afmetingen (breedte x hoogte x diepte)	inclusief steun	1306,0 mm x 868,1 mm x 328,0 mm	1306,0 mm x 868,1 mm x 328,0 mm
	exclusief steun	1306,0 mm x 797,4 mm x 31,2 mm	1306,0 mm x 797,4 mm x 31,2 mm
Gewicht	inclusief steun	39,6 kg	39,6 kg
	exclusief steun	33,5 kg	33,5 kg
Netspanning		AC 100-240 V~ 50 / 60 Hz	AC 100-240 V~ 50 / 60 Hz
Energieverbruik		200 W	200 W
MODELLEN		47LX9***	55LX9***
		47LX9800-ZA	55LX9800-ZA
Afmetingen (breedte x hoogte x diepte)	inclusief steun	1085,9 mm x 710,6 mm x 255,0 mm	1255,8 mm x 805,0 mm x 255,0 mm
	exclusief steun	1085,9 mm x 654,2 mm x 31,6 mm	1255,8 mm x 749,6 mm x 31,6 mm
Gewicht	inclusief steun	26,7 kg	32,7 kg
	exclusief steun	22,1 kg	28,1 kg
Netspanning		AC 100-240 V~ 50 / 60 Hz	AC 100-240 V~ 50 / 60 Hz
Energieverbruik		210 W	260 W
CI Module Afmeting (breedte x hoogte x diepte)		100,0 mm x 55,0 mm x 5,0 mm	
Omgevingsvereisten	Bedrijfstemperatuur	0 °C tot 40 °C	
	bedrijfsvochtigheidsgraad	Minder dan 80 %	
	Opslagtemperatuur	-20 °C tot 60 °C	
	pslagvochtigheidsgraad	Minder dan 85 %	
Ondersteunde filmdocumenten		zie pagina 96 to 97	

- De specificaties die hierboven worden vermeld, kunnen voor een verbetering van de kwaliteit zonder voorafgaande kennisgeving worden gewijzigd.

BIJLAGE

MODELLEN		42LE8***	
		42LE8500-ZA / 42LE850N-ZA 42LE8800-ZA / 42LE8900-ZA	42LE8510-ZB / 42LE851N-ZB 42LE8810-ZB / 42LE8910-ZB
Afmetingen (breedte x hoogte x diepte)	inclusief steun	1013,3 mm x 705,8 mm x 235,5 mm	1013,3 mm x 705,8 mm x 235,5 mm
	exclusief steun	1013,3 mm x 645,8 mm x 34,5 mm	1013,3 mm x 645,8 mm x 34,5 mm
Gewicht	inclusief steun	27,2 kg	27,2 kg
	exclusief steun	23,1 kg	23,1 kg
Netspanning		AC 100-240 V~ 50 / 60 Hz	AC 100-240 V~ 50 / 60 Hz
Energieverbruik		160 W	160 W
MODELLEN		47LE8***	
		47LE8500-ZA / 47LE850N-ZA 47LE8800-ZA / 47LE8900-ZA	47LE8510-ZB / 47LE851N-ZB 47LE8810-ZB / 47LE8910-ZB
Afmetingen (breedte x hoogte x diepte)	inclusief steun	1122,6 mm x 769,3 mm x 275,0 mm	1122,6 mm x 769,3 mm x 275,0 mm
	exclusief steun	1122,6 mm x 707,3 mm x 34,5 mm	1122,6 mm x 707,3 mm x 34,5 mm
Gewicht	inclusief steun	31,6 kg	31,6 kg
	exclusief steun	27,0 kg	27,0 kg
Netspanning		AC 100-240 V~ 50 / 60 Hz	AC 100-240 V~ 50 / 60 Hz
Energieverbruik		170 W	170 W
CI Module Afmeting (breedte x hoogte x diepte)		100,0 mm x 55,0 mm x 5,0 mm	
Omgevingsvereisten	Bedrijfstemperatuur	0 °C tot 40 °C	
	edrijfsvochtigheidsgraad	Minder dan 80 %	
	Opslagtemperatuur	-20 °C tot 60 °C	
	pslagvochtigheidsgraad	Minder dan 85 %	
Ondersteunde filmdocumenten		zie pagina 96 to 97	

- De specificaties die hierboven worden vermeld, kunnen voor een verbetering van de kwaliteit zonder voorafgaande kennisgeving worden gewijzigd.

MODELLEN		55LE8***	
		55LE8500-ZA / 55LE850N-ZA 55LE8800-ZA / 55LE8900-ZA	55LE8510-ZB / 55LE851N-ZB 55LE8810-ZB / 55LE8910-ZB
Afmetingen (breedte x hoogte x diepte)	inclusief steun	1292,6 mm x 875,4 mm x 311,9 mm	1292,6 mm x 875,4 mm x 311,9 mm
	exclusief steun	1292,6 mm x 802,9 mm x 34,5 mm	1292,6 mm x 802,9 mm x 34,5 mm
Gewicht	inclusief steun	43,8 kg	43,8 kg
	exclusief steun	35,8 kg	35,8 kg
Netspanning		AC 100-240 V~ 50 / 60 Hz	AC 100-240 V~ 50 / 60 Hz
Energieverbruik		230 W	230 W
MODELLEN		32LD4***	
		32LD480-ZB 32LD490-ZB	37LD4*** 37LD480-ZB 37LD490-ZB
Afmetingen (breedte x hoogte x diepte)	inclusief steun	799,0 mm x 555,0 mm x 207,0 mm	916,0 mm x 625,0 mm x 261,0 mm
	exclusief steun	799,0 mm x 506,0 mm x 73,5 mm	916,0 mm x 575,0 mm x 77,4 mm
Gewicht	inclusief steun	9,1 kg	12,5 kg
	exclusief steun	8,1 kg	10,8 kg
Netspanning		AC 100-240 V~ 50 / 60 Hz	AC 100-240 V~ 50 / 60 Hz
Energieverbruik		120 W	160 W
MODELLEN		42LD4***	
		42LD480-ZB 42LD490-ZB	
Afmetingen (breedte x hoogte x diepte)	inclusief steun	1023,0 mm x 685,0 mm x 261,0 mm	
	exclusief steun	1023,0 mm x 635,0 mm x 76,6 mm	
Gewicht	inclusief steun	15,1 kg	
	exclusief steun	13,5 kg	
Netspanning		AC 100-240 V~ 50 / 60 Hz	
Energieverbruik		190 W	
CI Module Afmeting (breedte x hoogte x diepte)		100,0 mm x 55,0 mm x 5,0 mm	
Omgevingsvereisten	Bedrijfstemperatuur	0 °C tot 40 °C	
	edrijfsvochtigheidsgraad	Minder dan 80 %	
	Opslagtemperatuur	-20 °C tot 60 °C	
	pslagvochtigheidsgraad	Minder dan 85 %	
Ondersteunde filmdocumenten		zie pagina 96 to 97	

- De specificaties die hierboven worden vermeld, kunnen voor een verbetering van de kwaliteit zonder voorafgaande kennisgeving worden gewijzigd.

BIJLAGE

MODELLEN		32LD6***	
		32LD650-ZC / 32LD650N-ZC 32LD680-ZC / 32LD690-ZB	32LD651-ZB / 32LD651N-ZB 32LD681-ZB / 32LD691-ZB
Afmetingen (breedte x hoogte x diepte)	inclusief steun	797,0 mm x 555,0 mm x 207,0 mm	797,0 mm x 555,0 mm x 207,0 mm
	exclusief steun	797,0 mm x 495,0 mm x 73,8 mm	797,0 mm x 495,0 mm x 73,8 mm
Gewicht	inclusief steun	9,8 kg	9,8 kg
	exclusief steun	8,7 kg	8,7 kg
Netspanning		AC 100-240 V~ 50 / 60 Hz	AC 100-240 V~ 50 / 60 Hz
Energieverbruik		150 W	150 W
MODELLEN		37LD6***	
		37LD650-ZC / 37LD650N-ZC 37LD680-ZC / 37LD690-ZB	37LD651-ZB / 37LD651N-ZB 37LD681-ZB / 37LD691-ZB
Afmetingen (breedte x hoogte x diepte)	inclusief steun	916,0 mm x 625,0 mm x 261,0 mm	916,0 mm x 625,0 mm x 261,0 mm
	exclusief steun	916,0 mm x 560,0 mm x 77,7 mm	916,0 mm x 560,0 mm x 77,7 mm
Gewicht	inclusief steun	12,8 kg	12,8 kg
	exclusief steun	11,2 kg	11,2 kg
Netspanning		AC 100-240 V~ 50 / 60 Hz	AC 100-240 V~ 50 / 60 Hz
Energieverbruik		170 W	170 W
CI Module Afmeting (breedte x hoogte x diepte)		100,0 mm x 55,0 mm x 5,0 mm	
Omgevingsvereisten	Bedrijfstemperatuur	0 °C tot 40 °C	
	bedrijfsvochtigheidsgraad	Minder dan 80 %	
	Opslagtemperatuur	-20 °C tot 60 °C	
	pslagvochtigheidsgraad	Minder dan 85 %	
Ondersteunde filmdocumenten		zie pagina 96 to 97	

- De specificaties die hierboven worden vermeld, kunnen voor een verbetering van de kwaliteit zonder voorafgaande kennisgeving worden gewijzigd.

MODELLEN		42LD6***	
		42LD650-ZC / 42LD650N-ZC 42LD680-ZC / 42LD690-ZB	42LD651-ZB / 42LD651N-ZB 42LD681-ZB / 42LD691-ZB
Afmetingen (breedte x hoogte x diepte)	inclusief steun	1024,0 mm x 685,0 mm x 261,0 mm	1024,0 mm x 685,0 mm x 261,0 mm
	exclusief steun	1024,0 mm x 621,0 mm x 76,8 mm	1024,0 mm x 621,0 mm x 76,8 mm
Gewicht	inclusief steun	15,5 kg	15,5 kg
	exclusief steun	13,9 kg	13,9 kg
Netspanning		AC 100-240 V~ 50 / 60 Hz	AC 100-240 V~ 50 / 60 Hz
Energieverbruik		210 W	210 W
MODELLEN		47LD6***	
		47LD650-ZC / 47LD650N-ZC 47LD680-ZC / 47LD690-ZB	47LD651-ZB / 47LD651N-ZB 47LD681-ZB / 47LD691-ZB
Afmetingen (breedte x hoogte x diepte)	inclusief steun	1137,0 mm x 758,0 mm x 270,0 mm	1137,0 mm x 758,0 mm x 270,0 mm
	exclusief steun	1137,0 mm x 685,0 mm x 76,8 mm	1137,0 mm x 685,0 mm x 76,8 mm
Gewicht	inclusief steun	20,3 kg	20,3 kg
	exclusief steun	18,3 kg	18,3 kg
Netspanning		AC 100-240 V~ 50 / 60 Hz	AC 100-240 V~ 50 / 60 Hz
Energieverbruik		250 W	250 W
CI Module Afmeting (breedte x hoogte x diepte)		100,0 mm x 55,0 mm x 5,0 mm	
Omgevingsvereisten	Bedrijfstemperatuur	0 °C tot 40 °C	
	edrijfsvochtigheidsgraad	Minder dan 80 %	
	Opslagtemperatuur	-20 °C tot 60 °C	
	pslagvochtigheidsgraad	Minder dan 85 %	
Ondersteunde filmdocumenten		zie pagina 96 to 97	

- De specificaties die hierboven worden vermeld, kunnen voor een verbetering van de kwaliteit zonder voorafgaande kennisgeving worden gewijzigd.

BIJLAGE

MODELLEN		55LD6***	
		55LD650-ZC / 55LD650N-ZC 55LD680-ZC / 55LD690-ZB	55LD651-ZB / 55LD651N-ZB 55LD681-ZB / 55LD691-ZB
Afmetingen (breedte x hoogte x diepte)	inclusief steun	1329,0 mm x 872,0 mm x 330,0 mm	1329,0 mm x 872,0 mm x 330,0 mm
	exclusief steun	1329,0 mm x 796,0 mm x 96,5 mm	1329,0 mm x 796,0 mm x 96,5 mm
Gewicht	inclusief steun	33,0 kg	33,0 kg
	exclusief steun	29,8 kg	29,8 kg
Netspanning		AC 100-240 V~ 50 / 60 Hz	AC 100-240 V~ 50 / 60 Hz
Energieverbruik		340 W	340 W
MODELLEN		32LE4***	
		32LE4800-ZB 32LE4900-ZB	37LE4*** 37LE4800-ZB 37LE4900-ZB
Afmetingen (breedte x hoogte x diepte)	inclusief steun	786,0 mm x 559,0 mm x 221,0 mm	907,0 mm x 630,0 mm x 270,0 mm
	exclusief steun	786,0 mm x 500,0 mm x 39,9 mm	907,0 mm x 565,0 mm x 39,9 mm
Gewicht	inclusief steun	12,4 kg	14,6 kg
	exclusief steun	10,6 kg	12,1 kg
Netspanning		AC 100-240 V~ 50 / 60 Hz	AC 100-240 V~ 50 / 60 Hz
Energieverbruik		130 W	140 W
MODELLEN		42LE4***	
		42LE4800-ZB 42LE4900-ZB	
Afmetingen (breedte x hoogte x diepte)	inclusief steun	1018,0 mm x 692,0 mm x 270,0 mm	
	exclusief steun	1018,0 mm x 627,0 mm x 29,8 mm	
Gewicht	inclusief steun	19,7 kg	
	exclusief steun	17,2 kg	
Netspanning		AC 100-240 V~ 50 / 60 Hz	
Energieverbruik		150 W	
CI Module Afmeting (breedte x hoogte x diepte)		100,0 mm x 55,0 mm x 5,0 mm	
Omgevingsvereisten	Bedrijfstemperatuur	0 °C tot 40 °C	
	edrijfsvochtigheidsgraad	Minder dan 80 %	
	Opslagtemperatuur	-20 °C tot 60 °C	
	pslagvochtigheidsgraad	Minder dan 85 %	
Ondersteunde filmdocumenten		zie pagina 96 to 97	

- De specificaties die hierboven worden vermeld, kunnen voor een verbetering van de kwaliteit zonder voorafgaande kennisgeving worden gewijzigd.

MODELLEN		32LD7***	
		32LD750-ZA / 32LD750N-ZA 32LD780-ZA / 32LD790-ZA	32LD751-ZB / 32LD751N-ZB 32LD781-ZB / 32LD791-ZB / 32LD752-ZD
Afmetingen (breedte x hoogte x diepte)	inclusief steun	804,0 mm x 567,0 mm x 212,0 mm	804,0 mm x 567,0 mm x 212,0 mm
	exclusief steun	804,0 mm x 510,0 mm x 73,8 mm	804,0 mm x 510,0 mm x 73,8 mm
Gewicht	inclusief steun	10,2 kg	10,2 kg
	exclusief steun	8,8 kg	8,8 kg
Netspanning		AC 100-240 V~ 50 / 60 Hz	AC 100-240 V~ 50 / 60 Hz
Energieverbruik		150 W	150 W
MODELLEN		42LD7***	
		42LD750-ZA / 42LD750N-ZA 42LD780-ZA / 42LD790-ZA	42LD751-ZB / 42LD751N-ZB 42LD781-ZB / 42LD791-ZB / 42LD752-ZD
Afmetingen (breedte x hoogte x diepte)	inclusief steun	1032,0 mm x 700,0 mm x 260,0 mm	1032,0 mm x 700,0 mm x 260,0 mm
	exclusief steun	1032,0 mm x 639,0 mm x 76,8 mm	1032,0 mm x 639,0 mm x 76,8 mm
Gewicht	inclusief steun	16,5 kg	16,5 kg
	exclusief steun	13,8 kg	13,8 kg
Netspanning		AC 100-240 V~ 50 / 60 Hz	AC 100-240 V~ 50 / 60 Hz
Energieverbruik		210 W	210 W
CI Module Afmeting (breedte x hoogte x diepte)		100,0 mm x 55,0 mm x 5,0 mm	
Omgevingsvereisten	Bedrijfstemperatuur	0 °C tot 40 °C	
	edrijfsvochtigheidsgraad	Minder dan 80 %	
	Opslagtemperatuur	-20 °C tot 60 °C	
	pslagvochtigheidsgraad	Minder dan 85 %	
Ondersteunde filmdocumenten		zie pagina 96 to 97	

- De specificaties die hierboven worden vermeld, kunnen voor een verbetering van de kwaliteit zonder voorafgaande kennisgeving worden gewijzigd.

BIJLAGE

MODELLEN		47LD7***	
		47LD750-ZA / 47LD750N-ZA 47LD780-ZA / 47LD790-ZA	47LD751-ZB / 47LD751N-ZB 47LD781-ZB / 47LD791-ZB / 47LD752-ZD
Afmetingen (breedte x hoogte x diepte)	inclusief steun	1144,0 mm x 764,0 mm x 260,0 mm	1144,0 mm x 764,0 mm x 260,0 mm
	exclusief steun	1144,0 mm x 704,0 mm x 76,8 mm	1144,0 mm x 704,0 mm x 76,8 mm
Gewicht	inclusief steun	20,9 kg	20,9 kg
	exclusief steun	18,2 kg	18,2 kg
Netspanning		AC 100-240 V~ 50 / 60 Hz	AC 100-240 V~ 50 / 60 Hz
Energieverbruik		250 W	250 W
CI Module Afmeting (breedte x hoogte x diepte)		100,0 mm x 55,0 mm x 5,0 mm	
Omgevingsvereisten	Bedrijfstemperatuur	0 °C tot 40 °C	
	bedrijfsvochtigheidsgraad	Minder dan 80 %	
	Opslagtemperatuur	-20 °C tot 60 °C	
	pslagvochtigheidsgraad	Minder dan 85 %	
Ondersteunde filmdocumenten		zie pagina 96 to 97	

- De specificaties die hierboven worden vermeld, kunnen voor een verbetering van de kwaliteit zonder voorafgaande kennisgeving worden gewijzigd.

MODELLEN		32LD8***
		32LD840-ZA / 32LD840N-ZA 32LD880-ZA / 32LD890-ZA
Afmetingen (breedte x hoogte x diepte)	inclusief steun	803,0 mm x 568,0 mm x 212,0 mm
	exclusief steun	803,0 mm x 502,0 mm x 73,4 mm
Gewicht	inclusief steun	10,0 kg
	exclusief steun	8,6 kg
Netspanning		AC 100-240 V~ 50 / 60 Hz
Energieverbruik		150 W
MODELLEN		37LD8***
		37LD840-ZA / 37LD840N-ZA 37LD880-ZA / 37LD890-ZA
Afmetingen (breedte x hoogte x diepte)	inclusief steun	922,0 mm x 640,0 mm x 260,0 mm
	exclusief steun	922,0 mm x 568,0 mm x 77,3 mm
Gewicht	inclusief steun	13,9 kg
	exclusief steun	11,3 kg
Netspanning		AC 100-240 V~ 50 / 60 Hz
Energieverbruik		170 W
MODELLEN		42LD8***
		42LD840-ZA / 42LD840N-ZA 42LD880-ZA / 42LD890-ZA
Afmetingen (breedte x hoogte x diepte)	inclusief steun	1030,0 mm x 701,0 mm x 260,0 mm
	exclusief steun	1030,0 mm x 628,0 mm x 76,4 mm
Gewicht	inclusief steun	16,5 kg
	exclusief steun	13,9 kg
Netspanning		AC 100-240 V~ 50 / 60 Hz
Energieverbruik		210 W
CI Module Afmeting (breedte x hoogte x diepte)		100,0 mm x 55,0 mm x 5,0 mm
Omgevingsvereisten	Bedrijfstemperatuur	0 °C tot 40 °C
	bedrijfsvochtigheidsgraad	Minder dan 80 %
	Opslagtemperatuur	-20 °C tot 60 °C
	pslagvochtigheidsgraad	Minder dan 85 %
Ondersteunde filmdocumenten		zie pagina 96 to 97

- De specificaties die hierboven worden vermeld, kunnen voor een verbetering van de kwaliteit zonder voorafgaande kennisgeving worden gewijzigd.

BIJLAGE

MODELLEN		32LV5***	37LV5***
		32LV5300-ZA / 32LV530U-ZA 32LV530N-ZA / 32LV5380-ZA	37LV5300-ZA / 37LV530U-ZA 37LV530N-ZA / 37LV5380-ZA
Afmetingen (breedte x hoogte x diepte)	inclusief steun	785,0 mm x 558,0 mm x 221,0 mm	905,0 mm x 630,0 mm x 270,0 mm
	exclusief steun	785,0 mm x 500,0 mm x 39,9 mm	905,0 mm x 568,0 mm x 39,9 mm
Gewicht	inclusief steun	12,4 kg	15,3 kg
	exclusief steun	10,5 kg	12,8 kg
Netspanning		AC 100-240 V~ 50 / 60 Hz	AC 100-240 V~ 50 / 60 Hz
Energieverbruik		130 W	140 W
MODELLEN		42LV5***	47LV5***
		42LV5300-ZA / 42LV530U-ZA 42LV530N-ZA / 42LV5380-ZA	47LV5300-ZA / 47LV530U-ZA 47LV530N-ZA / 47LV5380-ZA
Afmetingen (breedte x hoogte x diepte)	inclusief steun	1016,0 mm x 692,0 mm x 270,0 mm	1126,6 mm x 757,9 mm x 284,4 mm
	exclusief steun	1016,0 mm x 630,0 mm x 29,3 mm	1126,6 mm x 692,0 mm x 29,3 mm
Gewicht	inclusief steun	19,2 kg	22,9 kg
	exclusief steun	16,7 kg	19,6 kg
Netspanning		AC 100-240 V~ 50 / 60 Hz	AC 100-240 V~ 50 / 60 Hz
Energieverbruik		150 W	170 W
MODELLEN		55LV5***	
		55LV5300-ZA / 55LV530U-ZA 55LV530N-ZA / 55LV5380-ZA	
Afmetingen (breedte x hoogte x diepte)	inclusief steun	1306,0 mm x 867,0 mm x 328,0 mm	
	exclusief steun	1306,0 mm x 797,0 mm x 30,7 mm	
Gewicht	inclusief steun	34,1 kg	
	exclusief steun	29,4 kg	
Netspanning		AC 100-240 V~ 50 / 60 Hz	
Energieverbruik		200 W	
CI Module Afmeting (breedte x hoogte x diepte)		100,0 mm x 55,0 mm x 5,0 mm	
Omgevingsvereisten	Bedrijfstemperatuur	0 °C tot 40 °C	
	edrijfsvochtigheidsgraad	Minder dan 80 %	
	Opslagtemperatuur	-20 °C tot 60 °C	
	pslagvochtigheidsgraad	Minder dan 85 %	
Ondersteunde filmdocumenten		zie pagina 96 to 97	

- De specificaties die hierboven worden vermeld, kunnen voor een verbetering van de kwaliteit zonder voorafgaande kennisgeving worden gewijzigd.

MODELLEN		50PK5**	60PK5**
		50PK590-ZE	60PK590-ZE
Afmetingen (breedte x hoogte x diepte)	inclusief steun	1171,4 mm x 786,2 mm x 309,7 mm	1392,0 mm x 915,0 mm x 384,0 mm
	exclusief steun	1171,4 mm x 724,4 mm x 55,3 mm	1392,0 mm x 852,0 mm x 55,3 mm
Gewicht	inclusief steun	31,0 kg	45,9 kg
	exclusief steun	28,6 kg	41,4 kg
MODELLEN		50PK7***	60PK7***
		50PK760-ZC / 50PK760N-ZC 50PK780-ZC / 50PK790-ZC	60PK760-ZC / 60PK760N-ZC 60PK780-ZC / 60PK790-ZC
Afmetingen (breedte x hoogte x diepte)	inclusief steun	1184,0 mm x 801,0 mm x 294,5 mm	1402,8 mm x 934,3 mm x 384,0 mm
	exclusief steun	1184,0 mm x 738,5 mm x 52,4 mm	1402,8 mm x 866,8 mm x 52,4 mm
Gewicht	inclusief steun	34,5 kg	50,3 kg
	exclusief steun	29,9 kg	42,7 kg
CI Module Afmeting (breedte x hoogte x diepte)		100,0 mm x 55,0 mm x 5,0 mm	
Omgevingsvereisten	Bedrijfstemperatuur	0 °C tot 40 °C	
	Bedrijfsvochtigheidsgraad	Minder dan 80 %	
	Opslagtemperatuur	-20 °C tot 60 °C	
	Opslagvochtigheidsgraad	Minder dan 85 %	
Ondersteunde filmdocumenten		zie pagina 96 to 97	

- De specificaties die hierboven worden vermeld, kunnen voor een verbetering van de kwaliteit zonder voorafgaande kennisgeving worden gewijzigd.
- Informatie over de stroomvoorziening en het stroomverbruik vindt u op het label op het product.

BIJLAGE

MODELLEN		50PK9***	60PK9***
		50PK950-ZA / 50PK960-ZA 50PK950N-ZA / 50PK980-ZA 50PK990-ZA	60PK950-ZA / 60PK960-ZA 60PK950N-ZA / 60PK980-ZA 60PK990-ZA
Afmetingen (breedte x hoogte x diepte)	inclusief steun	1190,0 mm x 804,5 mm x 294,5 mm	1408,8 mm x 937,9 mm x 384,0 mm
	exclusief steun	1190,0 mm x 737,0 mm x 52,4 mm	1408,8 mm x 860,7 mm x 52,4 mm
Gewicht	inclusief steun	34,8 kg	50,9 kg
	exclusief steun	30,2 kg	43,3 kg
MODELLEN		50PX9***	60PX9***
		50PX960-ZA / 50PX950N-ZA / 50PX980-ZA / 50PX990-ZA	60PX960-ZA / 60PX950N-ZA / 60PX980-ZA / 60PX990-ZA
Afmetingen (breedte x hoogte x diepte)	inclusief steun	1190,0 mm x 804,5 mm x 294,5 mm	1408,8 mm x 937,9 mm x 384,0 mm
	exclusief steun	1190,0 mm x 737,0 mm x 52,4 mm	1408,8 mm x 860,7 mm x 52,4 mm
Gewicht	inclusief steun	34,8 kg	50,9 kg
	exclusief steun	30,2 kg	43,3 kg
CI Module Afmeting (breedte x hoogte x diepte)		100,0 mm x 55,0 mm x 5,0 mm	
Omgevingsvereisten	Bedrijfstemperatuur	0 °C tot 40 °C	
	bedrijfsvochtigheidsgraad	Minder dan 80 %	
	Opslagtemperatuur	-20 °C tot 60 °C	
	pslagvochtigheidsgraad	Minder dan 85 %	
Ondersteunde filmdocumenten		zie pagina 96 to 97	

- Informatie over de stroomvoorziening en het stroomverbruik vindt u op het label op het product.

	Digitale TV	Analoge TV
Televisiesysteem	DVB-T DVB-C	PAL/SECAM B/G/D/K, PAL I/II, SECAM L/L'
Zenderbereik	VHF, UHF	VHF: E2 tot E12, UHF: E21 tot E69, CATV: S1 tot S20, HYPER: S21 tot S47
Maximum aantal programma's dat u kunt opslaan	1,000	
Externe antenne-impedantie	75 Ω	75 Ω

- De specificaties die hierboven worden vermeld, kunnen voor een verbetering van de kwaliteit zonder voorafgaande kennisgeving worden gewijzigd.

IR-CODES

*Deze functie is niet op alle modellen beschikbaar.

Code (Hexa)	Functie	Opmerking
95	Energy Saving	Knop afstandsbediening
08	POWER	Knop afstandsbediening (Stroom aan/uit)
0B	INPUT(Invoeren)	Knop afstandsbediening
79	RATIO	Knop afstandsbediening
F0	TV/RAD	Knop afstandsbediening
45	Q.MENU	Knop afstandsbediening
43	MENU	Knop afstandsbediening
AB	GUIDE	Knop afstandsbediening
40	omhoog (^)	Knop afstandsbediening
41	omlaag (v)	Knop afstandsbediening
07	links (<)	Knop afstandsbediening
06	rechts (>)	Knop afstandsbediening
44	OK(⊙)	Knop afstandsbediening
28	BACK	Knop afstandsbediening
5B	EXIT	Knop afstandsbediening
AA	INFO ⓘ	Knop afstandsbediening
30	AV MODE (Audio -videomodus)	Knop afstandsbediening
02	△ +	Knop afstandsbediening
03	△ -	Knop afstandsbediening
1E	(MARK) (Markeren) (CHAR/NUM) (Tekenen/nummer)	Knop afstandsbediening
09	DELETE (Verwijderen)	Knop afstandsbediening
00	P ^	Knop afstandsbediening
01	P v	Knop afstandsbediening
10 to 19	Nummertoeets 0 tot 9	Knop afstandsbediening
53	LIST	Knop afstandsbediening
1A	Q.VIEW	Knop afstandsbediening
72	RODE knop	Knop afstandsbediening
71	GROENE knop	Knop afstandsbediening
63	GELE knop	Knop afstandsbediening
61	BLAUWE knop (L/R SELECTEREN)	Knop afstandsbediening
20	TEXT	Knop afstandsbediening
21	T.OPT(T.Option)	Knop afstandsbediening
39	SUBTITLE	Knop afstandsbediening
7E	SIMPLINK	Knop afstandsbediening
91	AD	Knop afstandsbediening
B1	■	Knop afstandsbediening
B0	▶	Knop afstandsbediening
BA	II (FREEZE (Pauzeren): alleen plasma-TV)	Knop afstandsbediening
8F	◀◀	Knop afstandsbediening
8E	▶▶	Knop afstandsbediening
59	NetCast	Knop afstandsbediening
58	@	Knop afstandsbediening
DC	3D	Knop op de afstandsbediening
9F	APP/*	Knop afstandsbediening

BIJLAGE

SETUP EXTERN BESTURINGSSYSTEEM

Setup RS-232C

Verbind de RS-232C-ingang met een extern besturingssysteem (zoals een computer of een A/V-besturingssysteem) om de functies van de tv extern te besturen.

Verbind de seriële poort van het besturingssysteem met de RS-232C-ingang op het achterpaneel van de tv.

Opmerking: De RS-232C-verbindingkabel wordt niet geleverd bij de tv.

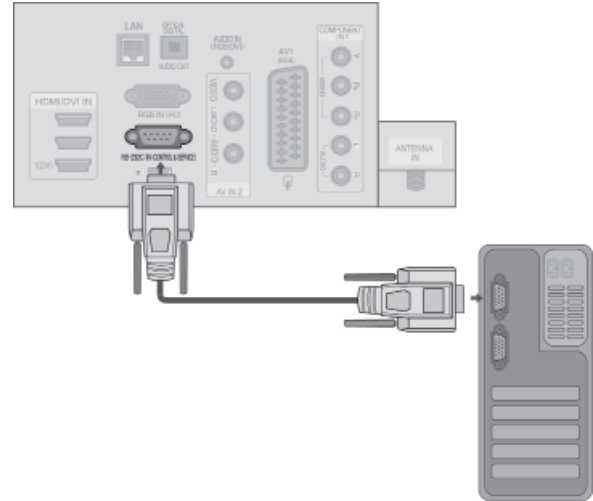

Type verbinding; mannelijke D-Sub 9-plug

Nr.	Naam plug
1	Geen verbinding
2	RXD (Data ontvangen)
3	TXD (Data versturen)
4	DTR (DTE kant klaar)
5	GND
6	DSR (DCE kant klaar)
7	RTS (Klaar om te versturen)
8	CTS (Klaarmaken om te versturen)
9	Geen verbinding

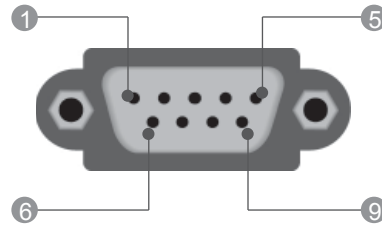

RS-232C-configuraties

	Configuraties met 7 draden (Standaard RS-232C-kabel)	
	PC	TV
RXD	2 ● — ● 3	TXD
TXD	3 ● — ● 2	RXD
GND	5 ● — ● 5	GND
DTR	4 ● — ● 6	DSR
DSR	6 ● — ● 4	DTR
RTS	7 ● — ● 8	CTS
CTS	8 ● — ● 7	RTS
	D-Sub 9	D-Sub 9

	Configuraties met 3 draden (Niet-standaard)	
	PC	TV
RXD	2 ● — ● 3	TXD
TXD	3 ● — ● 2	RXD
GND	5 ● — ● 5	GND
DTR	4	6
DSR	6	4
RTS	7	7
CTS	8	8
	D-Sub 9	D-Sub 9

Instellen ID



Met deze functie kunt u een ID-nummer voor een monitor opgeven.

Zie 'Bestaande gegevenstoewijzing 1'. Zie pagina ► **p.207**



1   **OPTIE** selecteren.

2   **Instellen ID** selecteren.

3   Stel Adjust ID in om het gewenste herkeningsnummer voor uw tv te kiezen.

U kunt voor deze optie een nummer kiezen vanaf 1 tot 99.

- Druk op de **BACK**-knop om terug te gaan naar het vorige menuscherm.

BIJLAGE

Parameters communicatie

- Baudratio: 9600 bps (UART)
- Lengte data: 8 bits
- Pariteit: Geen
- Stopbit: 1 bit
- Communicatiecode: ASCII-code

- Gebruik een gekruiste (omgekeerde) kabel.

Commando referentielijst

	COMMANDO 1	COMMANDO 2	DATA (Hexa)
01. Stroomvoorziening	k	a	00 tot 01
02. Beeldverhouding	k	c	Zie pagina 205
03. Beeld dempen	k	d	Zie pagina 205
04. Volume dempen	k	e	00 tot 01
05. Volume regelen	k	f	00 tot 64
06. Contrast	k	g	00 tot 64
07. Helderheid	k	h	00 tot 64
08. Kleur	k	i	00 tot 64
09. Tint	k	j	00 tot 64
10. Scherpste	k	k	00 tot 64
11. OSD selecteren	k	l	00 tot 01
12. Vergrendelingsmodus afstandsbediening	k	m	00 tot 01
13. Hoge tonen	k	r	00 tot 64
14. Lage tonen	k	s	00 tot 64
15. Balans	k	t	00 tot 64
16. Kleurtemperatuur	x	u	00 tot 64
17. ISM-methode	j	p	Zie pagina 207
18. Stroombesparing	j	q	00 tot 05
19. Autom. configuratie	j	u	01
20. Afstemcommando	m	a	Zie pagina 207
21. Kanaal Toevoegen/ Overslaan	m	b	00 tot 01
22. Sleutel	m	c	Sleutelcode
23. Regeling achtergrond- verlichting	m	g	00 tot 64
24. Ingangskeuze (Hoofd)	x	b	Zie pagina 208

* Opmerking: Tijdens USB gebruik, zoals DivX of EMF, worden alle commando's, behalve Power (ka) en Toets (mc) niet uitgevoerd en behandeld als NG.

Protocol versturen / ontvangen

Transmissie

[Commando1][Commando2][][Set ID][][Data][Cr]

- * [Commando 1] : Eerste commando (j, k, m of x)
- * [Commando 2] : Tweede commando
- * [Set ID] : U kunt het ingestelde ID aanpassen om een gewenst scherm ID-nummer te kiezen in het speciale menu. De aanpassingsratio gaat van 1 tot 99. Wanneer Set ID '0' wordt geselecteerd, wordt elke verbonden tv bestuurd. Het ingestelde ID wordt weergegeven met een decimaal (1 tot 99) in het menu en met een hexadecimaal (0x0 tot 0x63) in het protocol voor versturen en ontvangen.
- * [DATA] : om commandogegevens te versturen. 'FF'-gegevens versturen om de status van het commando te lezen.
- * [Cr] : carriage return.
ASCII code '0x0D'
- * [] : ASCII-code 'spatie (0x20)'

OK Acknowledgement

[Commando2][][Set ID][][OK][Data][x]

- * De monitor verzendt ACK (acknowledgement of kennisgeving) gebaseerd op dit formaat, wanneer hij normale data ontvangt. Als op dit ogenblik de data in de dataleesmodus staan, geeft hij de huidige datastatus weer. Als de data in dataschrijfmodus staan, stuurt hij de data van de pc terug.

Error Acknowledgement

[Commando2][][Set ID][][NG][Data][x]

- * De monitor verzendt ACK (acknowledgement of kennisgeving) gebaseerd op dit formaat, wanneer hij abnormale data ontvangt van niet-gebruikbare functies of communicatiefouten.

Data 00: ongeldige code

01. Stroomvoorziening (Commando: k a)

- Om de Power Aan / Uit van de tv te bedienen.

Transmissie

[k][a][][Set ID][][Data][Cr]

Data 00 : Power Uit 01 : Power Aan

Ack

[a][][Set ID][][OK/NG][Data][x]

- Om Power Aan / Uit weer te geven.

Transmissie

[k][a][][Set ID][][FF][Cr]

Ack

[a][][Set ID][][OK/NG][Data][x]

- * Op dezelfde wijze geeft vestigingsgegevensfeedback de status van elke functie weer, als andere functies FF-gegevens in deze indeling overbrengen.
- * OK Ack., Error Ack. En andere berichten kunnen op het scherm worden getoond indien de TV ingeschakeld is.

02. Beeldverhouding (Commando: k c) (Afmetingen hoofdbeeld)

- Om het formaat van het scherm aan te passen. (Formaat groot beeld) U kunt de gewenste beeldverhouding ook instellen met behulp van de functie Beeldverhouding in het Q.MENU of het BEELD-menu.

Transmissie

[k][c][][Set ID][][Data][Cr]

Data 01 : Normaal scherm (4:3) 07 : 14:9
02 : Breed scherm (16:9) 09 : Scannen
04 : Zoom 0B : Volledige breedte
06 : Origineel 10 tot 1F : Bioscoopzoom 1 tot 16

Ack

[c][][Set ID][][OK/NG][Data][x]

- * Met de PC-of Component-ingang selecteert u beeldschermverhouding 16:9 of 4:3.
- * Scannen is beschikbaar in de modus DTV/HDMI (1080i 50 Hz / 60 Hz, 720p 50 Hz / 60 Hz, 1080p 24 Hz / 30 Hz / 50 Hz / 60 Hz), Component(720p, 1080i, 1080p 50 Hz / 60 Hz).
- * Full Wide wordt alleen ondersteund voor Digital, Analoo en AV.

03. Scherm stil (Commando: k d)

- Om scherm stil aan / uit te selecteren.

Transmissie

[k][d][][Set ID][][Data][Cr]

Data 00 : Scherm stil uit (Beeld aan)
Video geluid uit
01 : Scherm stil aan (Beeld uit)
10 : Video geluid aan

Ack

[d][][Set ID][][OK/NG][Data][x]

- * Indien alleen video mute aan staat, zal de tv het OSD (schermweergave) weergeven. Maar indien Scherm mute aan staat, zal de tv het OSD niet tonen.

04. Volume stil (Commando: k e)

- Om het volume stil aan / uit te bedienen. U kunt de stilfunctie ook gebruiken via de MUTE-(STIL) knop op de afstandsbediening.

Transmissie

[k][e][][Set ID][][Data][Cr]

Data 00 : Volume stil uit (Volume aan)
01 : Volume stil aan (Volume uit)

Ack

[e][][Set ID][][OK/NG][Data][x]

05. Bediening volume (Commando: k f)

- Om het volume aan te passen. U kunt het volume ook aanpassen met de volumeknoppen op de afstandsbediening.

Transmissie

[k][f][][Set ID][][Data][Cr]

Data Min : 00 tot Max : 64

- * Raadpleeg 'Bestaande gegevenstoewijzing 1'. Zie pagina 207.

Ack

[f][][Set ID][][OK/NG][Data][x]

06. Contrast (Commando: k g)

- Om het contrast van het scherm aan te passen. U kunt het contrast ook aanpassen in het menu Beeld.

Transmissie

[k][g][][Set ID][][Data][Cr]

Data Min : 00 tot Max : 64

- * Raadpleeg 'Bestaande gegevenstoewijzing 1'. Zie pagina 207.

Ack

[g][][Set ID][][OK/NG][Data][x]

07. Licht (Commando: k h)

- Om het licht van het scherm aan te passen. U kunt het licht ook aanpassen in het menu BEELD.

Transmissie

[k][h][][Set ID][][Data][Cr]

Data Min : 00 tot Max : 64

- * Raadpleeg 'Bestaande gegevenstoewijzing 1'. Zie pagina 207.

Ack

[h][][Set ID][][OK/NG][Data][x]

08. Kleur (Commando: k i)

- De kleur van het scherm aanpassen. U kunt de kleur ook aanpassen in het menu BEELD.

Transmissie

[k][i][][Set ID][][Data][Cr]

Data Min : 00 tot Max : 64

- * Raadpleeg 'Bestaande gegevenstoewijzing 1'. Zie pagina 207.

Ack

[i][][Set ID][][OK/NG][Data][x]

BIJLAGE

09. Tint (Commando: k j)

- Om de tint van het scherm aan te passen.
U kunt de tint ook aanpassen in het menu BEELD.

Transmissie

[k][j][][Set ID][][Data][Cr]

Data Rood : 00 tot Groen : 64

* Raadpleeg 'Bestaande gegevenstoewijzing 1'.Zie pagina 207.

Ack

[j][][Set ID][][OK/NG][Data][x]

10. Scherpste (Commando: k k)

- Om de scherpste van het scherm aan te passen.
U kunt de scherpste ook aanpassen in het menu BEELD.

Transmissie

[k][k][][Set ID][][Data][Cr]

Data Min : 00 tot Max : 64

* Raadpleeg 'Bestaande gegevenstoewijzing 1'.Zie pagina 207.

Ack

[k][][Set ID][][OK/NG][Data][x]

11. Selecteer OSD (Commando: k l)

- Hiermee schakelt u het OSD (Schermmenu)in of uit bij bediening op afstand.tand.

Transmissie

[k][l][][Set ID][][Data][Cr]

Data 00 : OSD uit 01 : OSD aan

Ack

[l][][Set ID][][OK/NG][Data][x]

12. Vergrendelingsmodus afstandsbediening (Commando: k m)

- Hiermee vergrendelt u de afstandsbediening en de bediening op het voorpaneel van de tv.

Transmissie

[k][m][][Set ID][][Data][Cr]

Data 00 : Vergrendeling uit 01 : Vergrendeling aan

Ack

[m][][Set ID][][OK/NG][Data][x]

* Gebruik deze modus als u de afstandsbediening niet gebruikt.

* Als in de stand-bymodus de toetsvergrendeling is ingeschakeld, wordt de TV niet ingeschakeld wanneer u op de aan-uitknop op de afstandsbediening of het apparaat drukt.

13. Hoge tonen (Commando: k r)

- Hoge tonen aanpassen.
U kunt tevens de hoge tonen aanpassen in het menu GELUID.

Transmissie

[k][r][][Set ID][][Data][Cr]

Data Min : 00 tot Max : 64

* Raadpleeg 'Bestaande gegevenstoewijzing 1'.Zie pagina 207.

Ack

[r][][Set ID][][OK/NG][Data][x]

14. Lage tonen (Commando: k s)

- Lage tonen aanpassen.
U kunt tevens de lage tonen aanpassen in het menu GELUID.

Transmissie

[k][s][][Set ID][][Data][Cr]

Data Min : 00 tot Max : 64

* Raadpleeg 'Bestaande gegevenstoewijzing 1'.Zie pagina 207.

Ack

[s][][Set ID][][OK/NG][Data][x]

15. Balans (Commando: k t)

- Hiermee past u de balans aan.
U kunt de balans ook aanpassen in het menu GELUID.

Transmissie

[k][t][][Set ID][][Data][Cr]

Data Min : 00 tot Max : 64

* Raadpleeg 'Bestaande gegevenstoewijzing 1'.Zie pagina 207.

Ack

[t][][Set ID][][OK/NG][Data][x]

16. Kleurtemperatuur (Commando: x u)

- Hiermee past u de kleurtemperatuur aan.U kunt de Kleurtemperatuur ook aanpassen in het menu BEELD. het menu BEELD.

Transmissie

[x][u][][Set ID][][Data][Cr]

Data Min : 00 tot Max : 64

* Raadpleeg 'Bestaande gegevenstoewijzing 1'.Zie pagina 207.

Ack

[u][][Set ID][][OK/NG][Data][x]

17. ISM-methode(Commando: j p) (Alleen bij plasma-tv)

- Hiermee regelt u de ISM-methode. U kunt de ISM-methode ook instellen in het menu OPTIE.

Transmissie

[j][p][][Set ID][][Data][Cr]

Data 02: Orbiter
 04: White wash
 08: Normaal
 20 : Colour Wash

Ack

[p][][Set ID][][OK/NG][Data][x]

18. Stroombesparing (Commando: j q)

- Het energieverbruik van de tv verminderen. U kunt tevens de energiebesparing aanpassen in het menu BEELD.

Transmissie

[j][q][][Set ID][][Data][Cr]

Energiebespar ende functie					Niveau				Beschrijving
7	6	5	4		3	2	1	0	
0	0	0	0	Laag Vermogen	0	0	0	0	Uit
0	0	0	0	Laag Vermogen	0	0	0	1	Minimaal
0	0	0	0	Laag Vermogen	0	0	1	0	Medium
0	0	0	0	Laag Vermogen	0	0	1	1	Maximaal
0	0	0	0	Laag Vermogen	0	1	0	0	Automatisch (Alleen bij lcd-tv/ LED LCD TV)
0	0	0	0	Laag Vermogen	0	1	0	1	Scherf Uit
0	0	0	0	Laag Vermogen	0	1	0	0	Intelligente sensor (Alleen bij plasma-tv)

Ack

[q][][Set ID][][OK/NG][Data][x]

19. Autom. conf iguratie(Commando: j u)

- Hiermee kunt u de beeldpositie aanpassen en beeldtrilling automatisch minimaliseren. Alleen in de modus RGB (PC).

Transmissie

[j][u][][Set ID][][Data][Cr]

Data 01: Instellen

Ack

[u][][Set ID][][OK/NG][Data][x]

20. Afstemcommando (Commando: m a)

- Het kanaal afstemmen op het volgende fysieke getal.

Transmissie

[m][a][][Set ID][][Data0][][Data1][][Data2][Cr]

Data00 : gegevens uit het hoge kanaal
 Data01 : gegevens uit het lage kanaal
 ex. No. 47 -> 00 2F (2FH)
 No. 394 -> 01 8A (18AH),
 DTV No. 0 -> Maakt niet uit
 Data02 : 0x00 : Analogue Main
 0x10 : DTV Main
 0x20 : Radio

Kanaalgegevensbereik

Analogue - Min: 00 tot Max: 63 (0 tot 99)
 Digital - Min: 00 tot Max: 3E7 (0 tot 999)
 (Behalve voor Zweden, Finland, Noorwegen,
 Denemarken, Ierland)
 Digital - Min: 00 tot Max: 270F (0 tot 9999)
 (Alleen bij Zweden, Finland, Noorwegen,
 Denemarken, Ierland)

Ack

[a][][Set ID][][OK/NG][Data][x]

Data Min: 00 tot Max: 7DH

21. Kanaal Toevoegen/Overslaan(Commando: m b)

- Voor het instellen van de status overslaan voor het huidige Programma.oor het huidige Programma.

Transmissie

[m][b][][Set ID][][Data][Cr]

Data 00 : Overslaan 01 : Toevoegen

Ack

[b][][Set ID][][OK/NG][Data][x]

* Bestaande gegevens toewijzing 1	
00 :	Stap 0
:	
A :	Stap 10 (Set ID 10)
:	
F :	Stap 15 (Set ID 15)
10 :	Stap 16 (Set ID 16)
:	
64 :	Stap 100
:	
6E :	Stap 110
:	
73 :	Stap 115
74 :	Stap 116
:	
CF :	Stap 199
:	
FE :	Stap 254
FF :	Stap 255

BIJLAGE

22. Sleutel(Commando: m c)

- Hiermee verzendt u de sleutelcode voor de IR-afstandsbediening.

Transmissie

[m][c][][Set ID][][Data][Cr]

Data:Sleutelcode - Zie pagina 201.

Ack

[c][][Set ID][][OK/NG][Data][x]

23. Regel ing achtergrondverlichting (Commando: m g)

(Alleen bij lcd-tv/LED LCD TV)

- Voor de regeling van de achtergrondverlichting.

Transmissie

[m][g][][Set ID][][Data][Cr]

Data : data Min: 00 tot Max: 64

Ack

[g][][Set ID][][OK/NG][Data][x]

24. Ingangskeuze (Commando: x b) (Ingang hoofdbeeld)

- Hiermee selecteert u de ingangsbron voor het hoofdbeeld.

Transmissie

[x][b][][Set ID][][Data][Cr]

Data Structuur

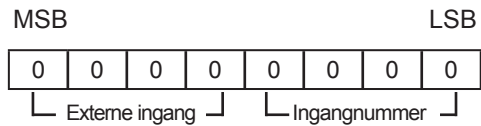

Externe ingang				Data
0	0	0	0	DTV
0	0	0	1	Analogue
0	0	1	0	AV
0	1	0	0	Component
0	1	1	0	HDMI
0	1	1	1	
1	0	0	0	
1	0	0	1	
1	0	1	0	

Ingangnummer				Data
0	0	0	0	Ingang1
0	0	0	1	Ingang2
0	0	1	0	Ingang3
0	0	1	1	Ingang4

Ack

[b][][Set ID][][OK/NG][Data][x]

Open bron software melding

De volgende uitvoerbare GPL-bestanden en LGPL-, MPL-bibliotheken die in dit product worden gebruikt zijn onderhevig aan de GPL2.0/LGPL2.1/MPL1.1-licentieovereenkomsten:

UITVOERBARE GPL-BESTANDEN:

Linux kernel 2.6, busybox, e2fsprogs, jfsutils, lzo, msdl-1.1, mtd-utils, ntpclient, procps

LGPL-BIBLIOTHEKEN:

Atk, cairo, directFB, ffmpeg, glib, GnuTLS, gtk+, iconv, libintl, libgcrypt, libgpg-error, libsoup, libusb, pango, uClibc, webkit

MPL-BIBLIOTHEKEN:

Nanox, spidermonkey

LG Electronics levert u broncode op een cd-rom tegen een vergoeding die de kosten van een dergelijke distributie dekt, zoals de kosten voor media, verzend- en bezorgkosten, wanneer u een e-mail stuurt naar LG Electronics: opensource@lge.com

Dit aanbod is drie (3) jaar geldig vanaf de datum van levering van dit product door LG Electronics.

U kunt een kopie ontvangen van de GPL-, LGPL-, MPL-licenties op de cd-rom die bij dit product wordt geleverd.

Ook kunt u een vertaling van de GPL-, LGPL-licenties aanvragen via <http://www.gnu.org/licenses/old-licenses/gpl-2.0-translations.html>, <http://www.gnu.org/licenses/old-licenses/lgpl-2.1-translations.html>.

Dit product bevat andere opensourcesoftware.

- boost C++: software ontwikkeld door <http://www.boost.org>, wordt gedistribueerd onder de Boost Software License, Version 1.0
- c-ares : copyright © 1998 Massachusetts Institute of Technology
- expat:
 - auteursrecht © 1998, 1999, 2000 Thai Open Source Software Center Ltd en Clark Cooper
 - copyright © 2001-2007 Expat maintainers.
- fontconfig: auteursrecht © 2001, 2003 Keith Packard
- freetype: auteursrecht © 2003 The FreeType Project (www.freetype.org).
- ICU: auteursrecht © 1995-2008 International Business Machines Corporation en anderen.
- libcurl: auteursrecht © 1996 - 2008, Daniel Stenberg.
- libjpeg: deze software is gedeeltelijk gebaseerd op het werk van de Independent JPEG Group auteursrecht © 1991 – 1998, Thomas G. Lane.
- libmng: auteursrecht © 2000-2007 Gerard Juyn, Glenn Randers-Pehrson
- libpng: auteursrecht © 1998-2008 Glenn Randers-Pehrson
- libupnp: copyright © 2000-2003 Intel Corporation
- libxml2: auteursrecht © 1998-2003 Daniel Veillard
- libxslt: copyright © 2001-2002 Daniel Veillard
- lua interpreter: auteursrecht © 1994–2008 Lua.org, PUC-Rio
- md5: auteursrecht © 1991-2, RSA Data Security, Inc
- openSSL:
 - cryptografische software geschreven door Eric Young.
 - software geschreven door Tim Hudson.
 - software ontwikkeld door het OpenSSL Project voor gebruik in de OpenSSL Toolkit. (<http://www.openssl.org>)

BIJLAGE

- pixman:
 - copyright © 1987, 1988, 1989, 1998 The Open Group
 - copyright © 1987, 1988, 1989 Digital Equipment Corporation
 - copyright © 1999, 2004, 2008 Keith Packard
 - copyright © 2000 SuSE, Inc.
 - copyright © 2000 Keith Packard, member of The XFree86 Project, Inc.
 - copyright © 2004, 2005, 2007, 2008 Red Hat, Inc.
 - copyright © 2004 Nicholas Miell
 - copyright © 2005 Lars Knoll & Zack Rusin, Trolltech
 - copyright © 2005 Trolltech AS
 - copyright © 2007 Luca Barbato
 - copyright © 2008 Aaron Plattner, NVIDIA Corporation
 - copyright © 2008 Rodrigo Kumpera
 - copyright © 2008 André Tupinambá
 - copyright © 2008 Mozilla Corporation
 - copyright © 2008 Frederic Plourde
 - portmap: auteursrecht © 1983,1991 The Regents of the University of California.
 - tiff: auteursrecht © 1987, 1993, 1994 The Regents of the University of California.
 - tinyxml: auteursrecht © 2000-2006 Lee Thomason
 - xyssl:
 - copyright © 2006-2008 Christophe Devine
 - copyright © 2009 Paul Bakker
- zlib: auteursrecht © 1995-2005 Jean-loup Gailly en Mark Adler

Alle rechten voorbehouden.

Iedereen die over een exemplaar van deze software en de bijbehorende documentatie (de "Software") beschikt, heeft toestemming om de Software kosteloos en zonder beperking te verspreiden, inclusief onbeperkte rechten voor het gebruik, kopiëren, wijzigen, samenvoegen, publiceren, distribueren, verspreiden van sublicenties en/of het verkopen van exemplaren van de Software. Dit geldt ook voor personen aan wie de Software wordt overhandigd, overeenkomstig de volgende voorwaarden:

DE SOFTWARE WORDT "AS IS" GELEVERD, EN ZONDER GARANTIES VAN WELKE AARD DAN OOK, UITDRUKKELIJK NOCH GEÏMPliceEERD, INCLUSIEF MAAR NIET BEPERKT TOT GARANTIES TEN AANZIEN VAN VERKOOPBAARHEID, GESCHIKTHEID VOOR EEN BEPAALD DOEL EN NIET-INBREUKMAKENDHEID. IN GEEN GEVAL ZIJN DE AUTEURS OF DE HOUDERS VAN HET AUTEURSRECHT AANSPRAKELIJK VOOR CLAIMS, SCHADE OF ANDERE VERANTWOORDELIJKHEDEN, UIT HOOFDE VAN CONTRACT, BEHANDELING OF ANDERSZINS, VOORTKOMEND UIT OF IN VERBAND MET DE SOFTWARE OF HET GEBRUIK VAN ANDERE BETREKKINGEN VAN DE SOFTWARE.



Noteer het modelnummer en het serienummer van het toestel.

Zie hiervoor het etiket op het achterpaneel en meld deze informatie aan uw dealer bij elk verzoek om onderhoud.

Model: _____

Serienummer: _____