



LG

Life's Good

Русский

РУКОВОДСТВО ПОЛЬЗОВАТЕЛЯ ПЛАЗМЕННЫЕ ТВ

Перед использованием устройства, пожалуйста, внимательно прочитайте данное руководство.

Сохраните его для использования в будущем.



 Ферритовый сердечник (серый)
 (Эта функция доступна только для моделей 42PJ*****)

Телевизор
 ANTENNA IN
 Розетка

Ферритовый сердечник применяется для снижения шума в радиочастотном кабеле.
 Чем ближе сердечник расположен к антенному входу "ANTENNA IN", тем лучше.



 Ферритовый сердечник (серый)
 (Этот компонент доступен не для всех моделей.)

Ферритовый сердечник можно использовать для сокращения электромагнитных волн в компьютерном аудиокабеле. Дважды обмотайте компьютерный аудиокабель вокруг ферритового сердечника, подключите кабели к телевизору, как показано на рисунке. Положите ферритовый сердечник рядом с гнездом экрана AUDIO IN (RGB/DVI).

Положите ферритовый сердечник рядом с гнездом экрана AUDIO IN (RGB/DVI).

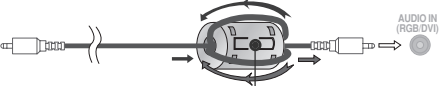

 Ферритовый сердечник (черный)
 (Этот компонент доступен не для всех моделей.)

Ферритовый сердечник может использоваться для уменьшения электромагнитных колебаний при подключении кабеля питания. Чем ближе ферритовый сердечник подходит к штекеру, тем он лучше.

Плотнo установите штекер в разъем.

 HDMI, логотип HDMI и High-Definition Multimedia Interface являются товарными знаками или зарегистрированными товарными знаками компании HDMI Licensing LLC.

Содержание

Введение

42/50PJ2***, 42/50PJ3***, 42PJ5***, 42/50PJ6***, 50PK2***	A-1
--	-----

НАСТРОЙКА ВНЕШНЕГО ОБОРУДОВАНИЯ

Подключение антенны	1
Как правильно подключить компонентный кабель	2
Подключение с помощью кабеля HDMI... ..	3
Подключение HDMI к разъему DVI	4
Как правильно подключить кабель SCART	5
Настройка входа USB.....	6
Как правильно подключить кабель RCA ...	6
Подключение с помощью ВЧ-кабеля	7
Как правильно подключить 15-контактный кабель D-sub	7
Поддерживаемое разрешение экрана	8
Настройка экрана в режиме PC (ПК)	9

ПРОСМОТР ПРОГРАММЫ / УПРАВЛЕНИЕ ПРОГРАММАМИ

Включение и выключение телевизора....	13
Выбор программы	13
Настройка громкости	13
QUICK MENU (меню быстрого доступа)....	14
ВЫБОР ЭКРАННЫХ МЕНЮ И НАСТРОЙКА	15
Автоматическая настройка на телевизионные станции	16
Ручная настройка на станции.....	17
Редактирование программ	19
Вызов таблицы программ	21
Установка любимой программы	22
INPUT LIST (СПИСОК ВХОДНЫХ СИГНАЛОВ)	23
ЯРЛЫКИ ДЛЯ ИСТОЧНИКОВ ВХОДНОГО СИГНАЛА	24
	25

РЕЖИМ AV	28
Сброс (возврат к настройкам производителя).....	29
БЛОКИРОВКА КНОПОК	30

Применение устройства USB

Подключение устройства USB	31
Список фотографий	33
Список музыки	39
Список фильмов	42
Код регистрации DivX	48
Отключение	49

КОНТРОЛЬ ИЗОБРАЖЕНИЯ

УПРАВЛЕНИЕ РАЗМЕРОМ ИЗОБРАЖЕНИЯ (КОЭФФИЦИЕНТОМ ПРОПОРЦИОНАЛЬНОСТИ)	50
Экономия энергии	52
СТАНДАРТНЫЕ НАСТРОЙКИ ПАРАМЕТРОВ ИЗОБРАЖЕНИЯ - Режим отображения-стандартные настройки	53
РУЧНАЯ НАСТРОЙКА ИЗОБРАЖЕНИЯ РЕЖИМ ИЗОБРАЖЕНИЯ- параметр ПОЛЬЗОВАТЕЛЬ	54
ТЕХНОЛОГИЯ УЛУЧШЕНИЯ КАЧЕСТВА ИЗОБРАЖЕНИЯ	55
ДОПОЛНИТЕЛЬНЫЕ НАСТРОЙКИ — УРОВЕНЬ ЧЕРНОГО (ТЕМНОГО).....	56
усовершенствованный - режим кино....	57
СБРОС НАСТРОЕК ИЗОБРАЖЕНИЯ	58
минимизация наложения образов(ISM)	59
Демонстрационный режим	60
Настройка режима	61

Содержание

УПРАВЛЕНИЕ ЗВУКОМ И ВЫБОР ЯЗЫКА

АВТОМАТИЧЕСКАЯ НАСТРОЙКА ГРОМКОСТИ.....	62
Очистка звука от шумов II.....	63
Режим звучания- стандартные параметры звука	64
РЕЖИМ ЗВУЧАНИЯ - НАСТРОЙКИ ПОЛЬЗОВАТЕЛЯ	65
INFINITE SOUND.....	65
Баланс.....	66
НАСТРОЙКА ДИНАМИКОВ ТВ, ВКЛ/ВЫКЛ ..	67
Восстановление аудио настроек	68
I/II	
Прием стерео программ и программ, передаваемых на двух языках	69
Прием передач, передаваемых в системе звукового сопровождения NICAM	70
Выбор выходного сигнала звукового сопровождения	70
Выбор языка экранного меню OSD или страны	71

УСТАНОВКА ВРЕМЕНИ

Установка часов	72
НАСТРОЙКА АВТОМАТИЧЕСКОГО ВКЛЮЧЕНИЯ/ ОТКЛЮЧЕНИЯ ТАЙМЕРА .	73
НАСТРОЙКА ТАЙМЕРА АВТООТКЛЮЧЕНИЯ.....	74

Телетекст

Включение и выключение функции телетекста	75
Простой текст.....	75
Главный Текст.....	75
Быстрый текст	76
Специальные функции телетекста.....	76

ПРИЛОЖЕНИЕ

УСТРАНЕНИЕ НЕИСПРАВНОСТЕЙ.....	77
ОБСЛУЖИВАНИЕ	79
СПЕЦИФИКАЦИИ ПРОДУКТА	80
ИК-коды	84
Настройка внешнего устройства управления	85

Введение

ПЛАЗМЕННЫЕ ТВ :42/50PJ2***, 42/50PJ3***, 42PJ5***, 42/50PJ6***, 50PK2***

Аксессуары

Проверьте наличие полного комплекта аксессуаров, поставляемого с телевизором. Если чего-то не хватает, обратитесь к продавцу изделия.

- Приведенное изображение может отличаться от вашего телевизора.

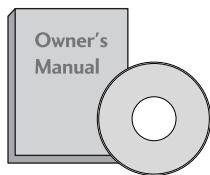

Руководство пользователя

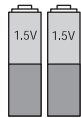

Батареи (AAA)

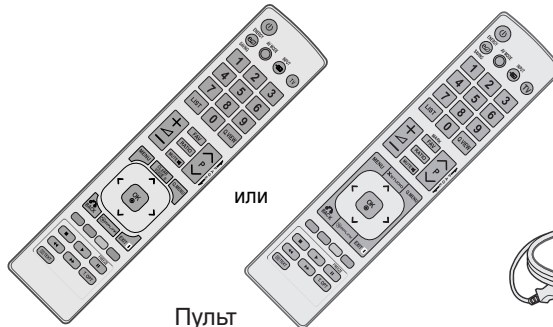

или

Пульт дистанционного управления



Кабель питания



Кронштейн для настенного крепления (приобретается отдельно)

PSW400B или PSW400BG или DSW400B или DSW400BG

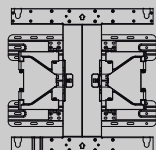

Этот компонент доступен не для всех моделей.



Салфетка для протирки
Протрите экран этой салфеткой.

* Что бы удалить пятна или следы пальцев с поверхности телевизора, используйте чистую ткань.

Не надавливайте. Будьте осторожны, так как чрезмерное усилие может привести к появлению царапин и обесцвечиванию поверхности.

ЭЛЕМЕНТЫ УПРАВЛЕНИЯ ПЕРЕДНЕЙ ПАНЕЛИ

⚠ ВНИМАНИЕ

- ▶ Энергопотребление во время использования может быть значительно снижено путем уменьшения яркости изображения. При этом будут снижены и эксплуатационные расходы.

⚠ ОСТОРОЖНО

- ▶ Не наступайте на стеклянную подставку и не подвергайте ее воздействию нагрузки. Она может разбиться, осколки стекла могут причинить травму, телевизор может упасть.
- ▶ Не двигайте телевизор. Это может повредить пол или изделие.

- Приведенное изображение может отличаться от вашего телевизора.

42/50PJ2***, 50PK2***

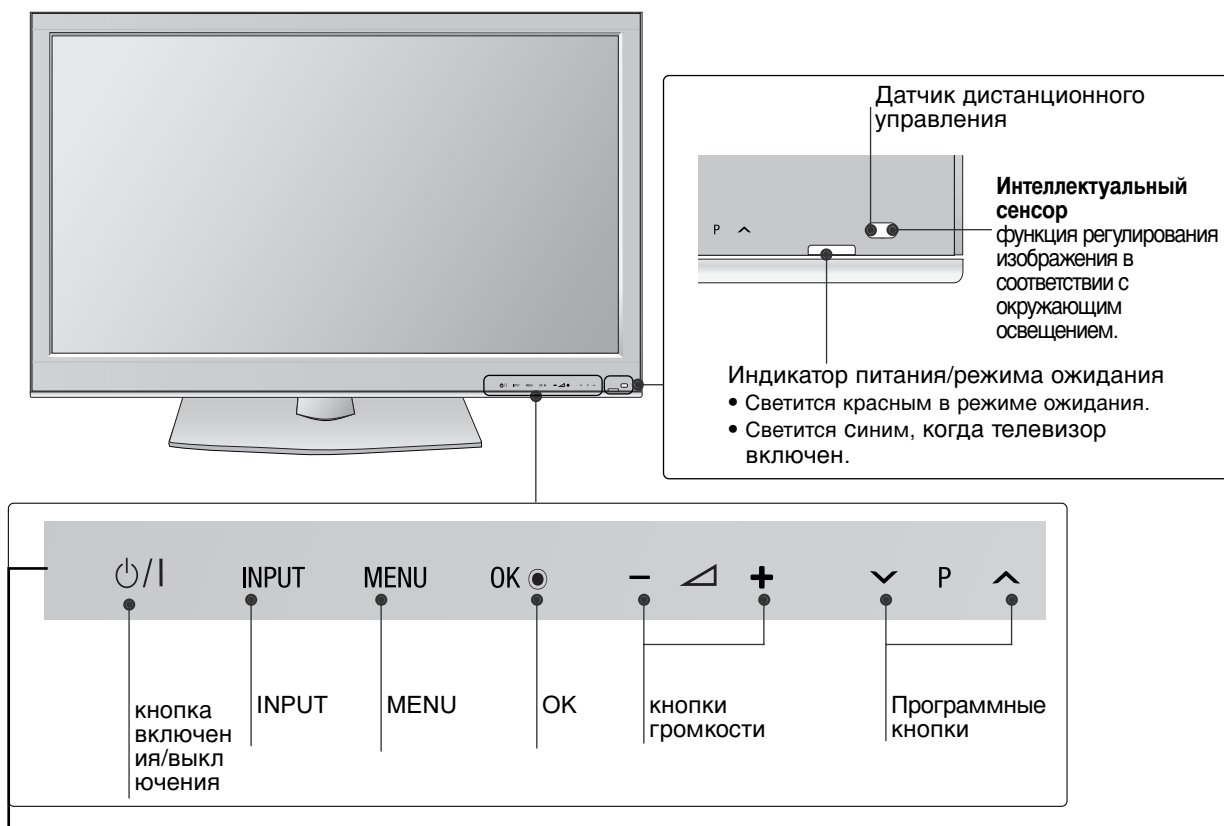

Тактильный датчик

- Вы можете активизировать нужную функцию касанием соответствующей кнопки.

- Приведенное изображение может отличаться от вашего телевизора.

42/50PJ3***

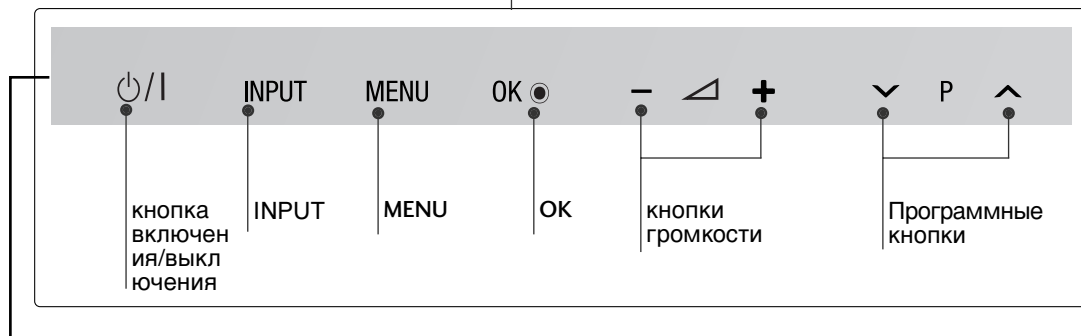

Тактильный датчик

- Вы можете активизировать нужную функцию касанием соответствующей кнопки.

Введение

- Приведенное изображение может отличаться от вашего телевизора.

42PJ5***

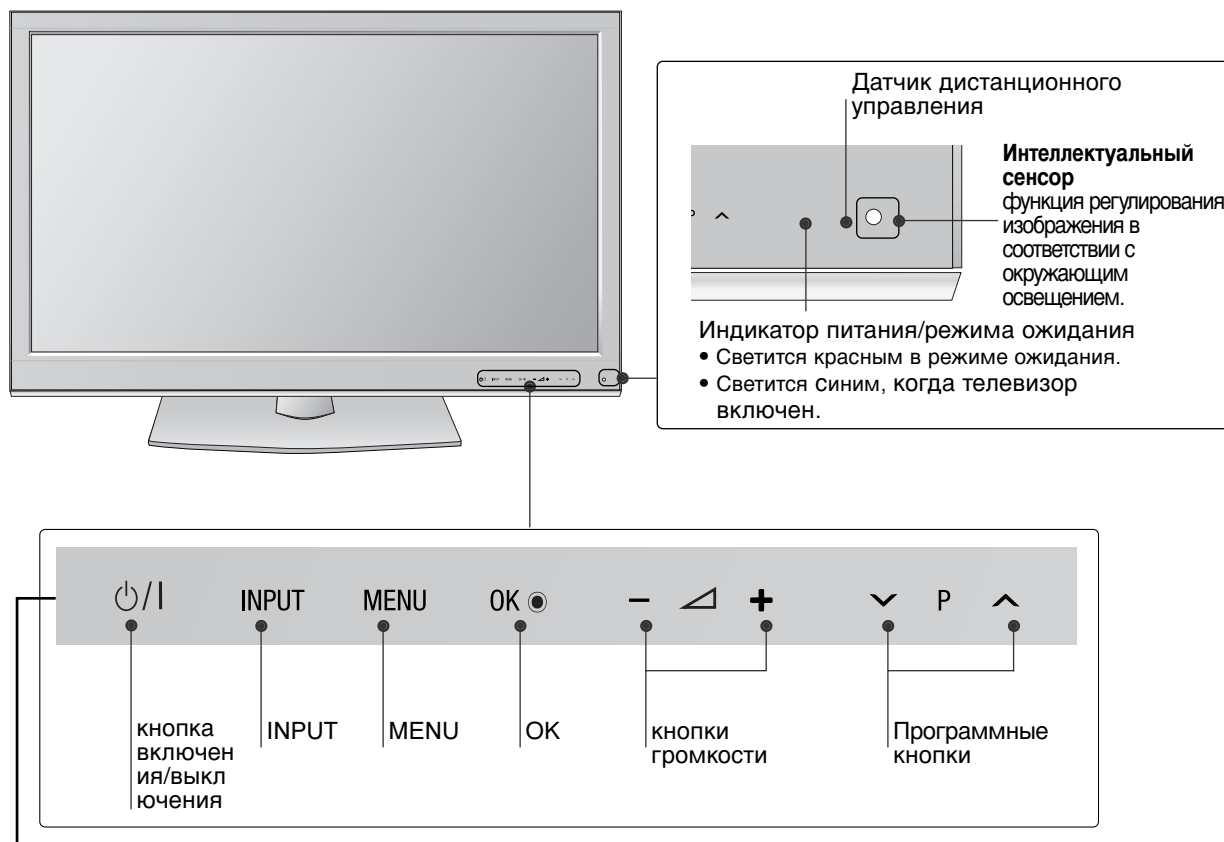

Тактильный датчик

- Вы можете активизировать нужную функцию касанием соответствующей кнопки.

■ Приведенное изображение может отличаться от вашего телевизора..

42/50PJ6***

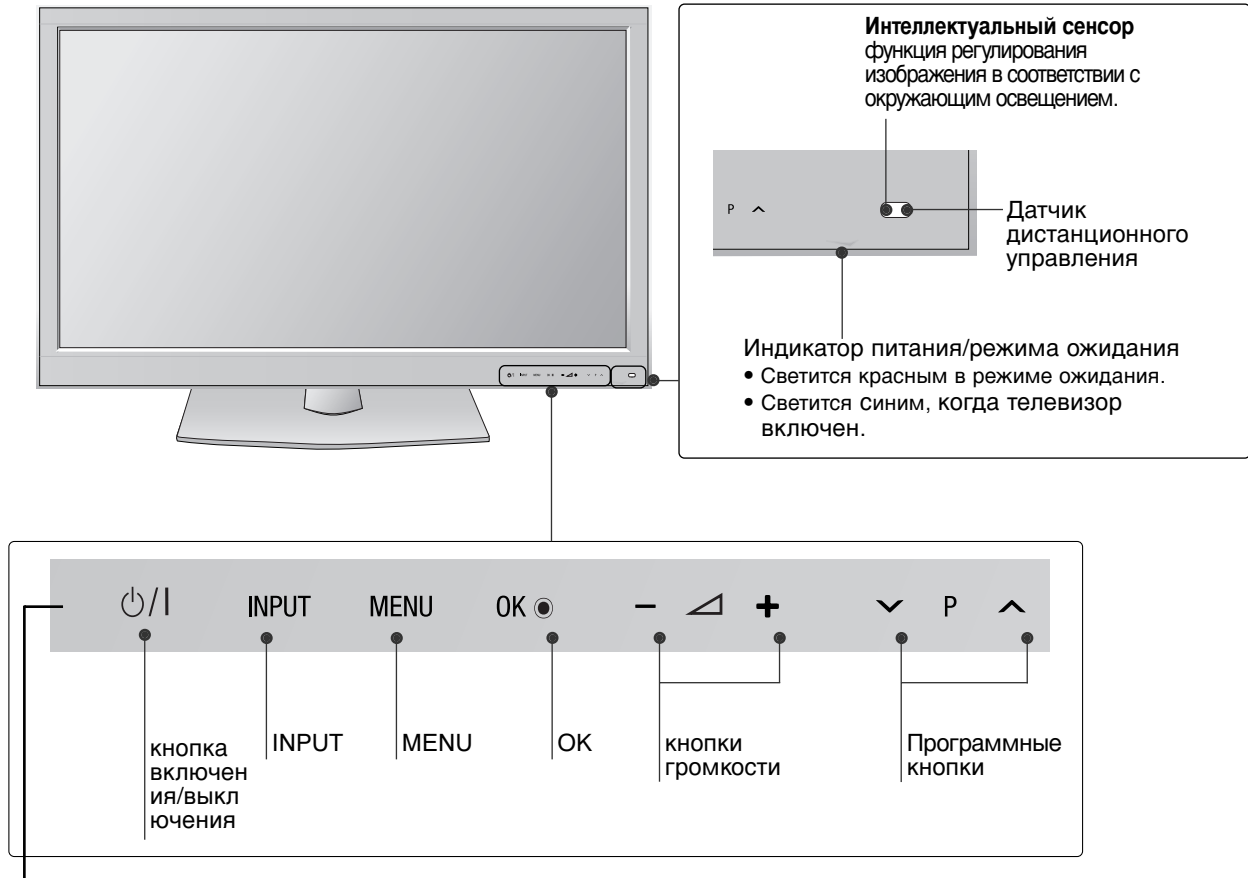

Тактильный датчик

- Вы можете активизировать
нужную функцию касанием
соответствующей кнопки.

Введение

Варианты подключения

- Приведенное изображение может отличаться от вашего телевизора.

42/50PJ2***, 50PK2***

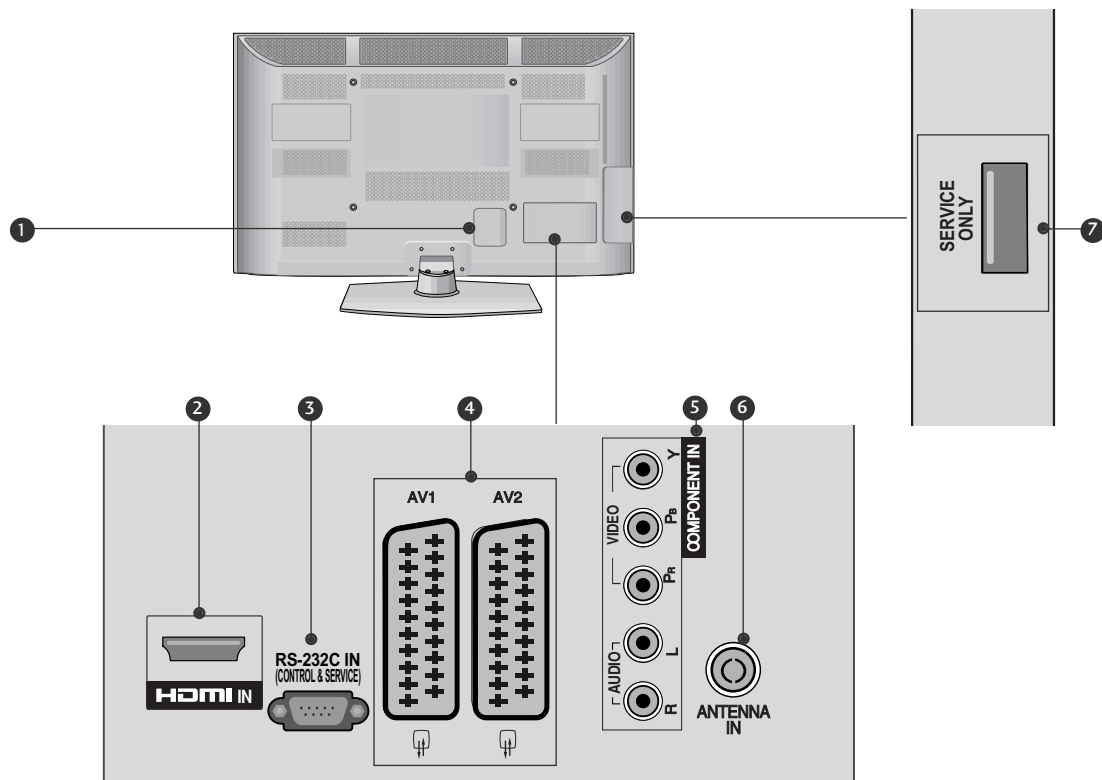

1 Разъем для кабеля питания

Этот телевизор работает от источника переменного тока. Напряжение указано на странице "Спецификации". Не подключайте телевизор к источнику постоянного тока.

2 Входной порт HDMI

Подключите сигнал HDMI к разъему HDMI IN.

3 Входной порт RS-232C (УПРАВЛЕНИЕ&ОБСЛУЖИВАНИЕ)

Подключите последовательный порт устройства управления к разъему RS-232C. Этот порт используется для режима обслуживания или режима отеля.

4 Разъем Euro SCART (AV1/AV2)

Для приема сигнала от внешнего устройства или передачи сигнала на внешнее устройство с помощью кабелей SCART.

5 Вход компонентного сигнала (Component)

Для приема компонентного аудио/видеосигнала от устройства.

6 Антенный вход

Подключите к этому гнезду ВЧ антенну.

7 ТОЛЬКО ДЛЯ СЕРВИСНОГО ОБСЛУЖИВАНИЯ

■ Приведенное изображение может отличаться от вашего телевизора.

42/50PJ3***, 42PJ5***, 42/50PJ6***

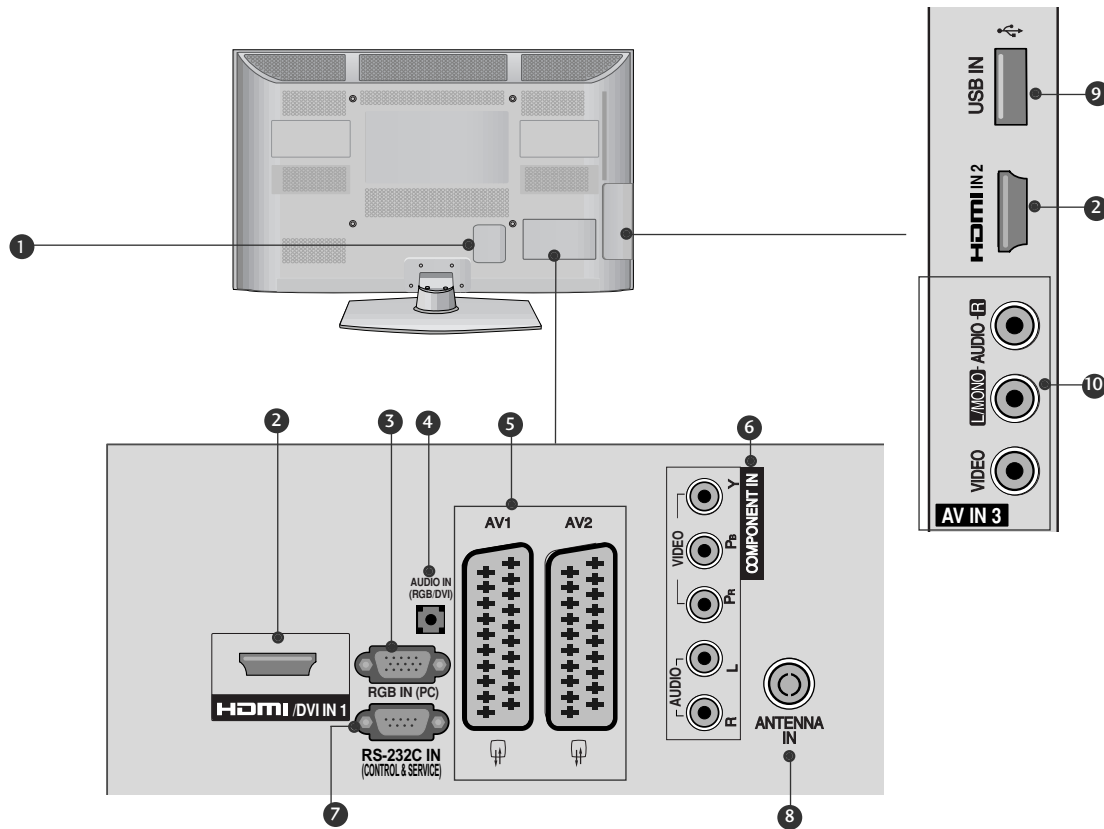

- 1 Разъем для кабеля питания**
 Этот телевизор работает от источника переменного тока. Напряжение указано на странице "Спецификации". Не подключайте телевизор к источнику постоянного тока.
- 2 Входной порт HDMI**
 Подключите сигнал HDMI к разъему HDMI IN. Или подключите сигнал DVI (видео) к порту HDMI/DVI с помощью кабеля DVI-HDMI.
- 3 Вход RGB IN**
 Подключите выход видео от ПК.
- 4 Вход аудиосигнала RGB/DVI**
 Подключите аудио от ПК или DTV (цифровому телевизору).
- 5 Разъем Euro SCART (AV1/AV2)**
 Для приема сигнала от внешнего устройства или передачи сигнала на внешнее устройство с помощью кабелей SCART.
- 6 Вход компонентного сигнала (Component)**
 Для приема компонентного аудио/видеосигнала от устройства.
- 7 Входной порт RS-232C (УПРАВЛЕНИЕ&ОБСЛУЖИВАНИЕ)**
 Подключите последовательный порт устройства управления к разъему RS-232C. Этот порт используется для режима обслуживания или режима отеля.
- 8 Антенный вход**
 Разъем для подключения антенны или кабеля.
- 9 Вход USB**
 Разъем для подключения устройства хранения USB.
- 10 Вход Аудио/Видео(AV3)**
 Для приема аудио/видеосигнала от внешнего устройства..

Введение

УСТАНОВКА ПОДСТАВКИ

- Приведенное изображение может отличаться от вашего телевизора. При сборке подставки проверьте, чтобы винты были плотно затянуты. (Если винты не будут плотно затянуты, изделие может быть наклонено вперед после установки). Если вы затянете винты слишком сильно, то можете сорвать резьбу.

- 1** Аккуратно положите телевизор экраном вниз на мягкую подкладку, чтобы защитить экран от повреждения.

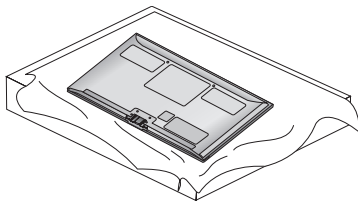

- 2** Установите компоненты ножки подставки на основание подставки телевизора.

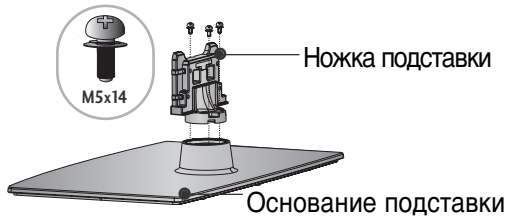

- 3** Соберите телевизор как показано.

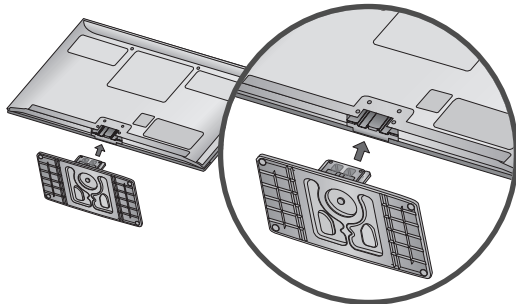

- 4** Плотно затяните 4 винта в четырех отверстиях на задней панели телевизора.

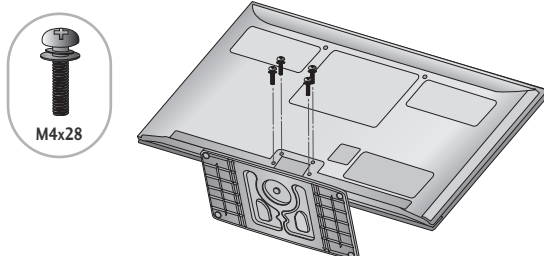

Фиксация проводов коробом / хомутом

- Приведенное изображение может отличаться от вашего телевизора.

После подключения всех необходимых кабелей установите **ДЕРЖАТЕЛЬ КАБЕЛЯ**, как показано на рисунке, и закрепите кабели.

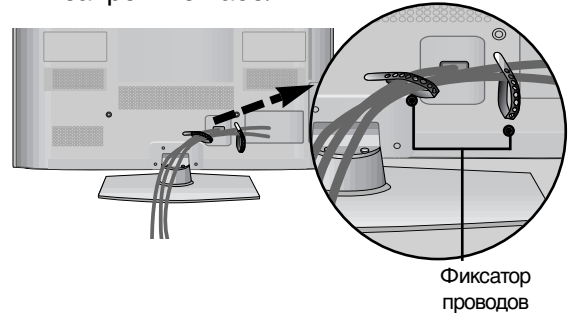

КРЕПЛЕНИЕ БЕЗ ИСПОЛЬЗОВАНИЯ НАСТОЕННОЙ ПОДСТАВКИ

- Приведенное изображение может отличаться от вашего телевизора. При установке устройства для настенного монтажа используйте защитную крышку.

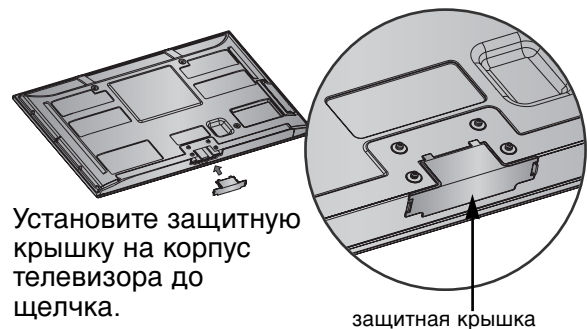

Установите защитную крышку на корпус телевизора до щелчка.

(Закрепите деталь таким образом, чтобы направляющие были снаружи.)

Вращающаяся подставка

- Приведенное изображение может отличаться от вашего телевизора. После установки телевизора вы можете вручную отрегулировать положение телевизора влево или вправо на 20 градусов, чтобы улучшить видимость с места для просмотра.

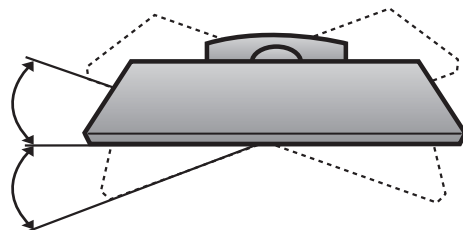

Советы по безопасной установке

- Для безопасного и надежного закрепления телевизора на стене приобретите необходимые компоненты отдельно.
- Устанавливайте устройство ближе к стене, что бы оно не перевернулось при толчке назад.
- Ниже приведены инструкции по правильной установке устройства путем надежного закрепления на стене так, чтобы оно не упало, если потянуть его на себя. Это исключит возможность падения устройства и травмирования людей, а также предотвратит повреждение устройства, вызванное падением. Не позволяйте детям забираться на устройство или висеть на нем.

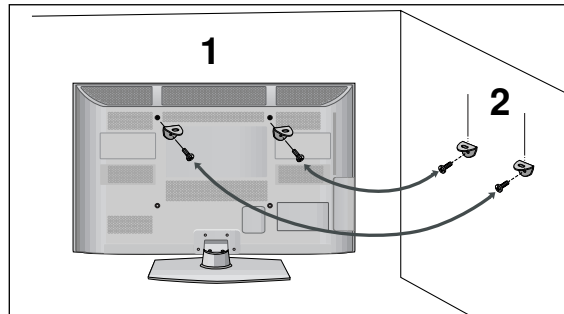
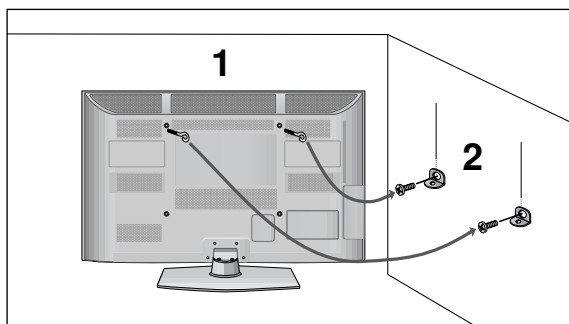

- 1 С помощью винтов с ушком или кронштейнов и винтов для ТВ закрепите устройство на стене, как показано на рисунке.
* Вставьте винты с ушком или винты для кронштейнов ТВ и плотно затяните их в верхних отверстиях.
- 2 Надежно закрепите кронштейны на стене с помощью винтов. Выровняйте высоту кронштейна.

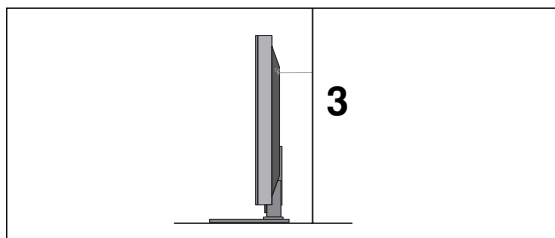

- 3 Выровняйте и привяжите устройство с помощью крепкого шнура. Надежно завяжите шнур так, чтобы он располагался горизонтально между стеной и устройством.

! ПРИМЕЧАНИЕ

- ▶ При перемещении устройства в другое место сначала развяжите шнур.
- ▶ Используйте держатель или шкаф, достаточно большой и прочный, чтобы выдержать вес устройства.
- ▶ Для безопасного использования убедитесь, что высота настенных кронштейнов соответствует высоте кронштейнов устройства.

Введение

- Телевизор можно разместить в различных местах, например на стене, на столе и т.д.
- Телевизор рассчитан на работу в вертикальном положении.

ЗАЗЕМЛЕНИЕ

Во избежание поражения электрическим током не забудьте подключить провод заземления. Если заземление невозможно, обратитесь к квалифицированному электрику для установки отдельного автоматического выключателя. Не пытайтесь заземлить устройство, подключив его к телефонному кабелю, громоотводу или газовой трубе.

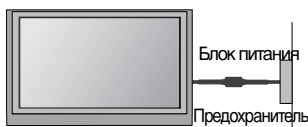

Настольное размещение на подставке

Для обеспечения необходимой вентиляции необходимо предусмотреть 10 см (4 дюйма) зазор от боковых и задней стенок телевизора до стены.

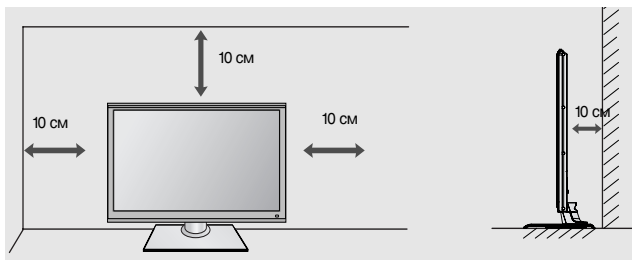

Монтаж на стену: вертикальное размещение

- При монтаже телевизора на стену рекомендуется использовать фирменный настенный кронштейн LG.
- Рекомендуется приобрести настенный кронштейн, соответствующий стандарту VESA.
- Компания LG рекомендует вызывать квалифицированного мастера для крепления телевизора к стене.

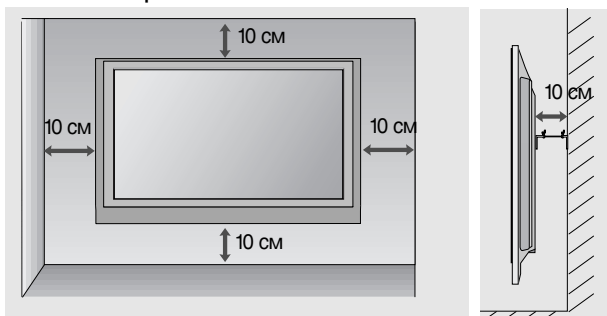

! ПРИМЕЧАНИЕ

- ▶ Настенное крепление необходимо устанавливать на сплошную стену, перпендикулярную полу.
- ▶ Для установки на потолок или наклонную стену следует использовать специальное крепление.
- ▶ Поверхность, на которую монтируется настенное крепление, должно быть достаточно прочным, чтобы выдержать вес телевизора. Стена должна быть, например, из бетона, натурального камня, кирпича или пустотелого кирпича.
- ▶ Тип и длина монтажных шурупов зависит от используемого настенного крепления. Более подробную информацию см. в инструкциях, прилагаемых к креплению.
- ▶ Компания LG не несет никакой ответственности за несчастные случаи или повреждения имущества или телевизора, вызванные неправильной установкой:
 - при использовании настенного крепления, несовместимого со стандартом VESA;
 - при неправильном вворачивании шурупов, что может привести к падению телевизора и травмам людей;
 - при несоблюдении рекомендаций по установке.

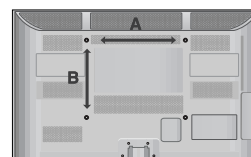

Модель	VESA (A * B)	Тип шурупа	Количество
50PK2***	400 * 400	M6	4
42/50PJ2***	400 * 400	M6	4
42/50PJ3***	400 * 400	M6	4
42PJ5***	400 * 400	M6	4
42/50PJ6***	400 * 400	M6	4

Функции клавиш пульта дистанционного управления

Только 42/50PJ2***, 50PK2***

Направляйте пульт дистанционного управления на сенсор на телевизоре.

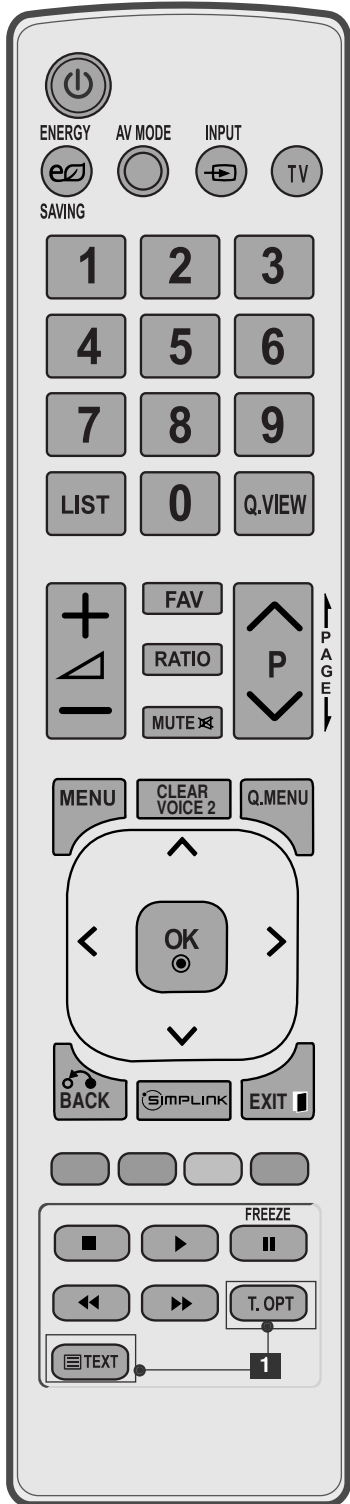

⏻ POWER Нажатие этой кнопки переводит телевизор из режима ожидания в режим **Включено** или из режима **включено** в режим ожидания.

ENERGY SAVING (ЭНЕРГОБЕРЕЖЕНИЕ) Настройка режима энергосбережения телевизора.

AV MODE РЕЖИМ AV Этот пункт помогает вам выбрать и настроить изображение и звук при подключении AV устройств. (▶ п. 28)

INPUT Режимы внешнего входного сигнала переключаются в стандартной последовательности. Включает телевизор, находящийся в режиме ожидания.

TV Выбор канала ТВ.

Цифровые кнопки 0 – 9 Выбор программы.
Выбор пронумерованных элементов в меню.

LIST Выводит на экран таблицу программ.

Q.VIEW Возврат к ранее просматриваемой программе.

громкости +/- Настройка громкости.

MARK (Метка) Выбор и отмена выбора программ в меню USB.

FAV Выводит заранее определенные избранные программы.

RATIO Выбор необходимого формата картинки.

MUTE Включение и отключение звука.

Программные ^ v Выбор программы.

PAGE UP/DOWN (Страница вверх/вниз) Переход с одной страницы экранной информации к другой.

ЦВЕТНЫЕ КНОПКИ Эти кнопки используются для работы с телетекстом (только для моделей телевизоров, поддерживающих **ТЕЛТЕКСТ**) или для **редактирования программ**.

1 Кнопки ТЕЛТЕКСТА Эти кнопки используются для работы с телетекстом. Более подробно см. раздел 'Телетекст'. (▶ п.75)

Введение

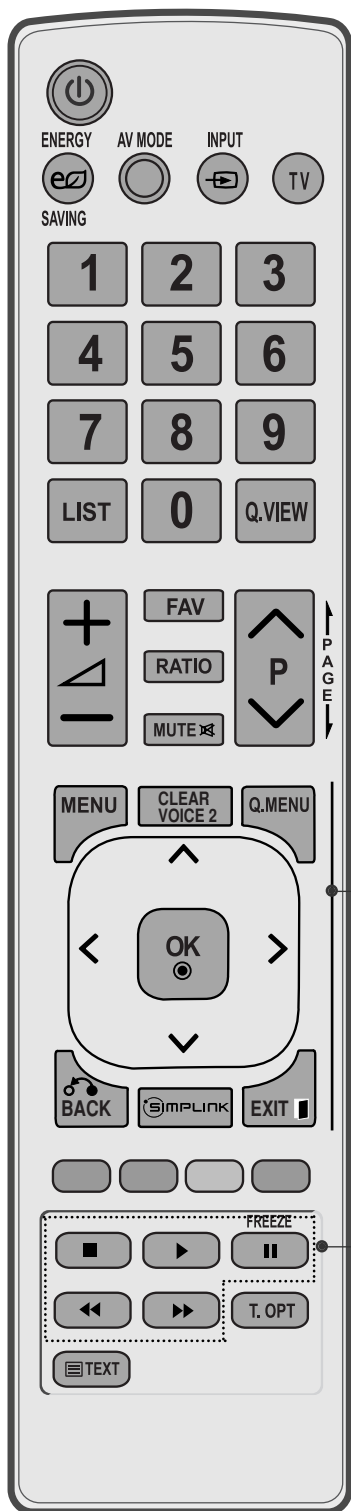

MENU Выбор меню.
Сброс всех настроек на экранах и возврат в просмотр ТВ из любого меню.

CLEAR VOICE 2 (Очистка звука от шумов II) эта функция помогает пользователям лучше слышать человеческие голоса.

Q. MENU (меню быстрого доступа) Выберите желаемый источник ускоренного меню. (► п.14)

BACK (Назад) Позволяет пользователю переместиться на один шаг назад в диалоговом приложении или другой функции взаимодействия с пользователем.

EXIT (Выход) Убирает с экрана все активные меню и переключает в режим просмотра ТВ.

SIMPLINK Список видеоустройств, подключенных к ТВ. При нажатии этой кнопки на экране появляется меню Simplink. (► п.25)

ДЖОЙСТИК (Вверх/Вниз/Влево/Вправо) Для перемещения по экранному меню и выбора системных настроек.

OK Подтверждение выбора или отображение текущего режима.

Кнопки управления меню SIMPLINK /USB Управление меню SIMPLINK или USB.

FREEZE (ПАУЗА) Приостановка воспроизведения и отображения на экране текущего кадра. (Не работает в режиме USB.) Телевизор автоматически переходит в обычный режим, если в течение 5 минут отсутствует входной сигнал или не выполняются никакие операции.

Установка батарей

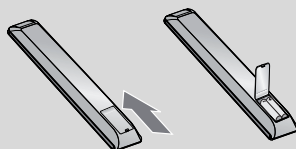

- Откройте крышку отсека для батарей с задней стороны пульта дистанционного управления.
- Вставьте две батареи типа AAA 1.5 В, соблюдая полярность ("плюс" к "плюсу", "минус" к "минусу"). Не вставляйте старые или использованные батареи вместе с новыми.
- Закройте крышку.
- Для замены батареек повторите действия по установке в обратном порядке.

Функции клавиш пульта дистанционного управления

Только 42/50PJ3***, 42PJ5***, 42/50PJ6***

Направляйте пульт дистанционного управления на сенсор на телевизоре.



⏻ POWER Нажатие этой кнопки переводит телевизор из режима ожидания в режим **Включено** или из режима **включено** в режим ожидания.

⏻ ENERGY SAVING (ЭНЕРГОБЕРЕЖЕНИЕ) Настройка режима энергосбережения телевизора.

AV MODE РЕЖИМ AV Этот пункт помогает вам выбрать и настроить изображение и звук при подключении AV устройств. (▶ **р. 28**)

INPUT Режимы внешнего входного сигнала переключаются в стандартной последовательности. Включает телевизор, находящийся в режиме ожидания.

TV Выбор канала ТВ.

Цифровые кнопки 0 – 9 Выбор программы.
Выбор пронумерованных элементов в меню.

LIST Выводит на экран таблицу программ.

Q.VIEW Возврат к ранее просматриваемой программе.

громкости +/- Настройка громкости.

MARK(Метка) Выбор и отмена выбора программ в меню USB.

FAV Выводит заранее определенные избранные программы.

RATIO Выбор необходимого формата картинки.

MUTE Включение и отключение звука.

Программные ^ v Выбор программы.

PAGE UP/DOWN (Страница вверх/вниз) Переход с одной страницы экранной информации к другой.

ЦВЕТНЫЕ КНОПКИ Эти кнопки используются для работы с телетекстом (только для моделей телевизоров, поддерживающих **ТЕЛТЕКСТ**) или для **редактирования программ**.

1 Кнопки ТЕЛТЕКСТА Эти кнопки используются для работы с телетекстом. Более подробно см. раздел '**Телетекст**'. (▶ **р.75**)

Введение



MENU Выбор меню.
Сброс всех настроек на экранах и возврат в просмотр ТВ из любого меню..

XSTUDIO Управление меню USB.

Q. MENU Выберите желаемый источник ускоренного меню. (▶ **р.14**)
(меню быстрого доступа)

BACK Позволяет пользователю переместиться на один шаг назад в диалоговом приложении или другой функции взаимодействия с пользователем.

EXIT Убирает с экрана все активные меню и переключает в режим просмотра ТВ.

SIMPLINK Список видеоустройств, подключенных к ТВ. При нажатии этой кнопки на экране появляется меню Simplink. (▶ **р.25**)

ДЖОЙСТИК Для перемещения по экранному меню и выбора системных настроек.
(Вверх/Вниз/Влево/ Вправо)

OK Подтверждение выбора или отображение текущего режима.

Кнопки управления меню SIMPLINK /USB Управление меню SIMPLINK или USB.

FREEZE (ПАУЗА) Приостановка воспроизведения и отображения на экране текущего кадра. (Не работает в режиме USB.) Телевизор автоматически переходит в обычный режим, если в течение 5 минут отсутствует входной сигнал или не выполняются никакие операции.

Установка батарей

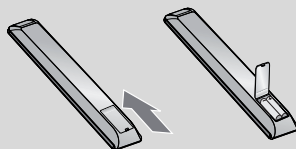

- Откройте крышку отсека для батарей с задней стороны пульта дистанционного управления.
- Вставьте две батареи типа AAA 1,5 В, соблюдая полярность ("плюс" к "плюсу", "минус" к "минусу"). Не вставляйте старые или использованные батареи вместе с новыми.
- Закройте крышку.
- Для замены батареек повторите действия по установке в обратном порядке.

НАСТРОЙКА ВНЕШНЕГО ОБОРУДОВАНИЯ

- Ни в коем случае не подключайте телевизор к сети, если не закончили подсоединять к нему оборудование. Это может привести к поломке телевизора.

Подключение антенны

- Выберите оптимальное направление антенны. Это повысит качество картинки.
- Антенный кабель и преобразователь в комплект поставки не входят.

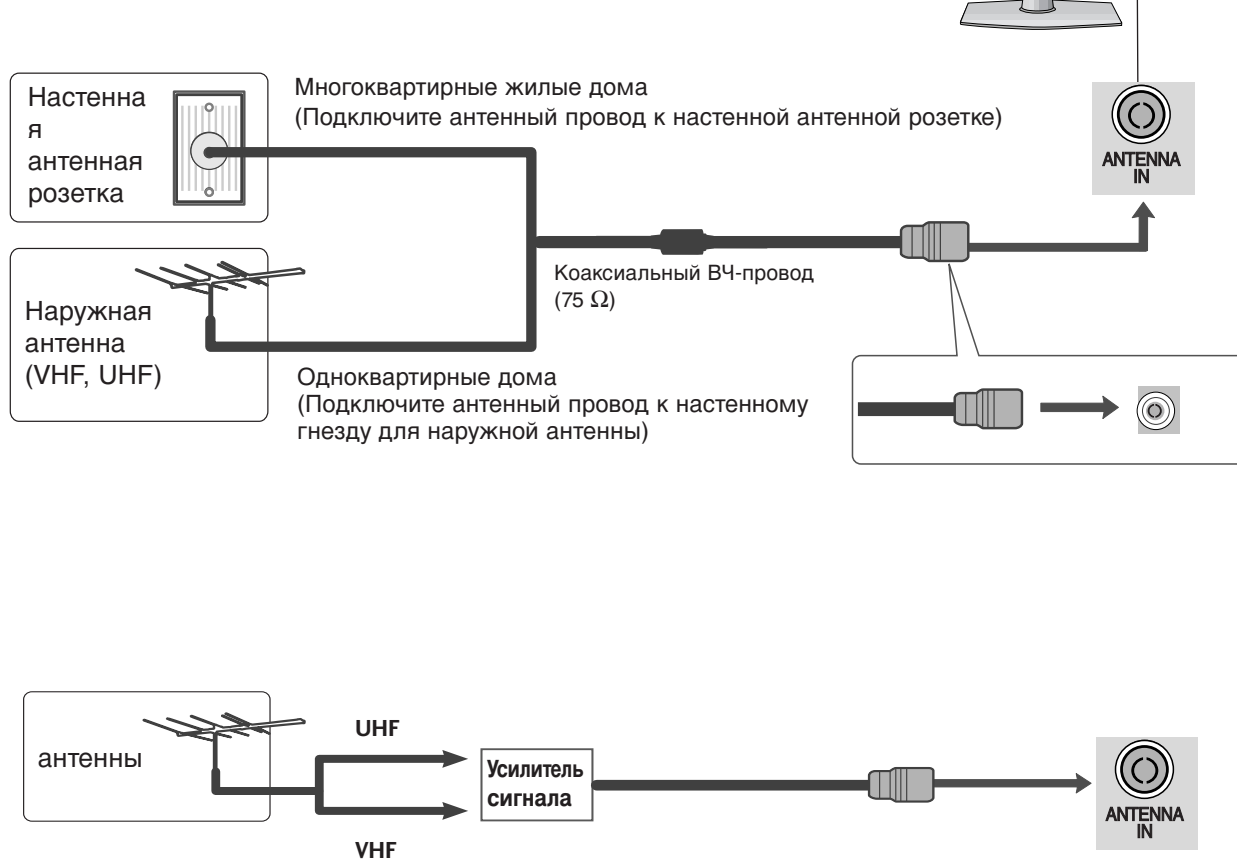

- В местностях слабого приема сигнала дополнительно к антенне можно установить усилитель сигнала, как это показано на рисунке справа.
- Если сигнал требуется подавать на два телевизора, используйте антенный разветвитель.

НАСТРОЙКА ВНЕШНЕГО ОБОРУДОВАНИЯ

- Ни в коем случае не подключайте телевизор к сети, если не закончили подсоединять к нему оборудование. Это может привести к поломке телевизора.
- В этой части раздела «НАСТРОЙКА ВНЕШНЕГО ОБОРУДОВАНИЯ» в основном используются иллюстрации для моделей 42/50PJ3***, 42PJ5***.
- Приведенное изображение может отличаться от вашего телевизора.

Как правильно подключить компонентный кабель

- 1 Подключите видеовыходы (Y, P_B, P_R) внешнего оборудования (цифровая приставка, DVD-проигрыватель и т. д.) к разъемам ВХОДА КОМПОНЕНТНОГО ВИДЕОСИГНАЛА на телевизоре.
- 2 Подключите аудиовыход внешнего оборудования (цифровая приставка, DVD-проигрыватель и т. д.) к разъемам ВХОДА КОМПОНЕНТНОГО АУДИОСИГНАЛА на телевизоре.
- 3 Включите внешнее оборудование. (Инструкции по эксплуатации приведены в руководстве по работе с внешним оборудованием.)
- 4 С помощью кнопки **INPUT** на пульте дистанционного управления выберите источник входного сигнала **Component**.

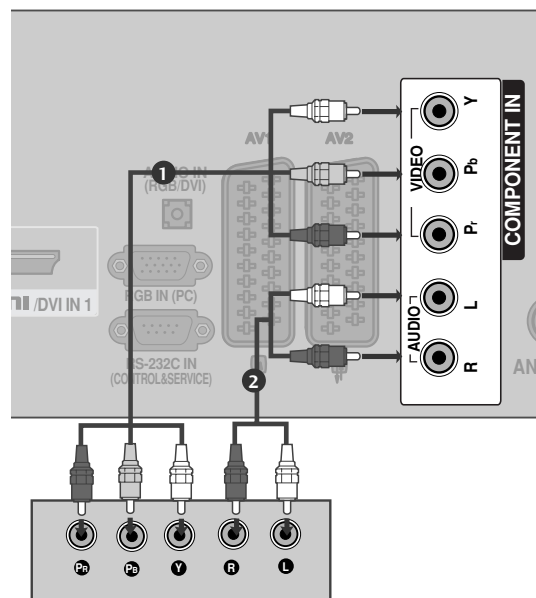

Сигнал	Component	HDMI
480i/576i	○	X
480p/576p	○	○
720p/1080i	○	○
1080p	○ (только 50 / 60 Hz)	○ (24 Hz / 30 Hz / 50 Hz / 60 Hz)

Входные порты Component

Для получения более качественной картинки подключите DVD-проигрыватель к входным портам компонентного сигнала, как это показано ниже.

Порты компонентного сигнала на телевизоре	Y	P _B	P _R
Порты видеовыхода на DVD-проигрывателе	Y	P _B	P _R
	Y	B-Y	R-Y
	Y	Cb	Cr
	Y	Pb	Pr

Подключение с помощью кабеля HDMI

- 1 Подключите выход HDMI внешнего оборудования (цифровая приставка, DVD-проигрыватель и т. д.) к разъему **HDMI/DVI IN 1** или **HDMI IN 2** (Кроме 42/50PJ2***, 50PK2***) на телевизоре.
- 2 Включите внешнее оборудование. (Инструкции по эксплуатации приведены в руководстве по работе с внешним оборудованием.)
- 3 С помощью кнопки **INPUT** на пульте дистанционного управления выберите источник входного сигнала **HDMI1** или **HDMI2** (Кроме 42/50PJ2***, 50PK2***).

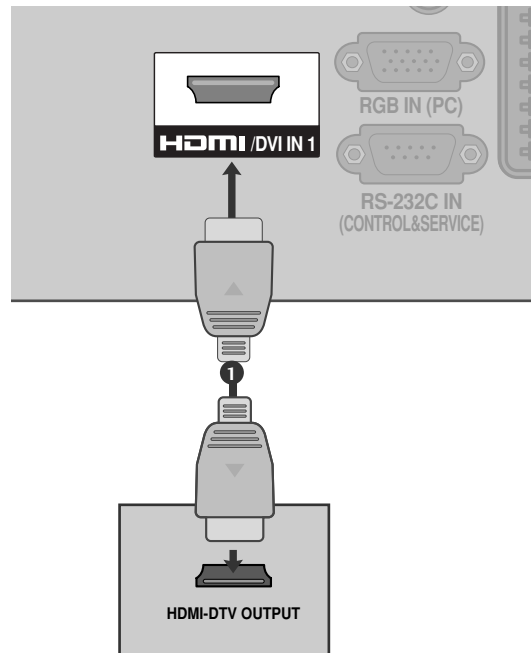

! ПРИМЕЧАНИЕ

- ▶ Убедитесь, что используется высокоскоростной кабель HDMI. В противном случае изображение на экране может мерцать или отсутствовать. Используйте высокоскоростной кабель HDMI.
- ▶ В режиме HDMI поддерживается только формат звука PCM.
- ▶ Формат звука был изменен на Dolby/DTS/Bitstream на DVD-проигрывателе или STB, необходимо изменить его на PCM.
- ▶ Рекомендуется использовать HDMI кабель длиной не более 10м. При использовании более длинного кабеля установить промежуточный усилитель.
- ▶ Если DVD-проигрыватель не поддерживает функцию автоматической настройки HDMI, выходное разрешение нужно будет установить вручную.

НАСТРОЙКА ВНЕШНЕГО ОБОРУДОВАНИЯ

Подключение HDMI к разъему DVI

- 1 Подключите выход DVI цифровой приставки к гнезду **HDMI/DVI IN 1** телевизора.
- 2 Подключите аудиовыход цифровой приставки к гнезду **AUDIO IN (RGB/DVI)** телевизора.
- 3 Включите цифровую приставку или компьютер и телевизор.
(Инструкции по эксплуатации см. в руководстве по цифровой приставке или ПК).
- 4 С помощью кнопки **INPUT** на пульте дистанционного управления выберите источник входного сигнала **HDMI 1**.

! ПРИМЕЧАНИЕ

- ▶ В режиме HDMI поддерживается только формат звука PCM.
- ▶ Формат звука был изменен на Dolby/DTS/Bitstream на DVD-проигрывателе или STB, необходимо изменить его на PCM.
- ▶ Рекомендуется использовать HDMI кабель длиной не более 10м. При использовании более длинного кабеля установить промежуточный усилитель

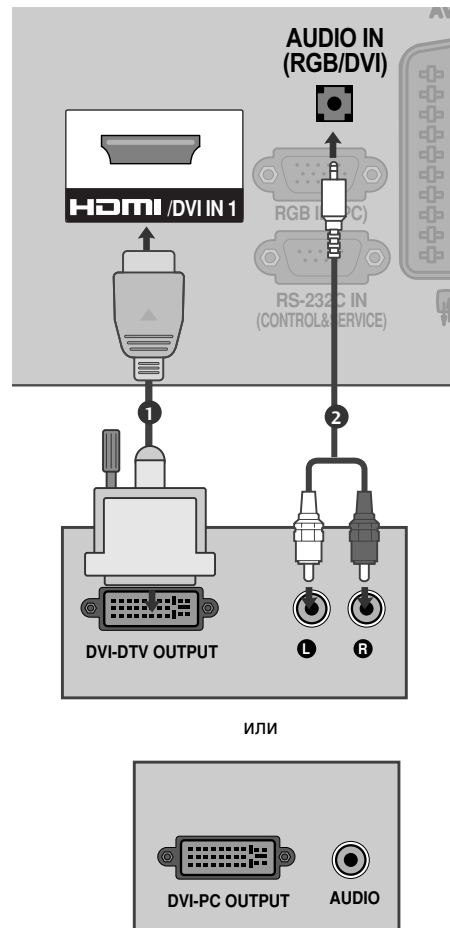

Как правильно подключить кабель SCART

- 1 Подключите разъем Euro SCART внешнего оборудования (DVD-проигрывателя, видеомagneтофона и т. д.) к разъему AV1 Euro SCART на телевизоре.
- 2 Включите внешнее оборудование. (Инструкции по эксплуатации приведены в руководстве по работе с внешним оборудованием.)
- 3 С помощью кнопки **INPUT** на пульте дистанционного управления выберите источник входного сигнала **AV1**. Если подключение выполнено через SCART-разъем **AV2**, выберите источник входного сигнала **AV2**.

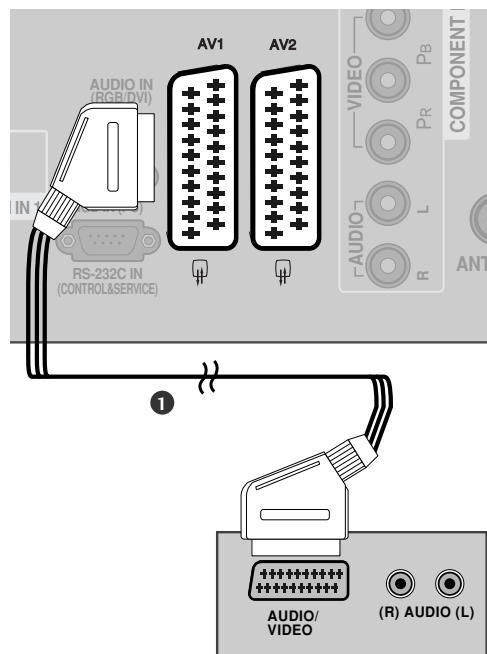

Scart	Вход			Выход
	Видео	Аудио	RGB	Видео, Аудио
AV1	○	○	○	Только аналоговый
AV2	○	○	✕	Доступны выходы ATV

Текущий входной режим \ Тип выхода	AV1 (ТВ-выход)	AV2 (выход монитора)
Analogue TV	○	○
AV 1/2/3	○	○
Component/RGB/HDMI	○	✕

► ТВ-выход: вывод аналоговых телевизионных видеосигналов. Выход монитора: вывод текущего изображения экрана.

! ПРИМЕЧАНИЕ

- Используйте экранированный кабель SCART.

НАСТРОЙКА ВНЕШНЕГО ОБОРУДОВАНИЯ

Настройка входа USB (Кроме 42/50PJ2***, 50PK2***)

- Приведенное изображение может отличаться от вашего телевизора..

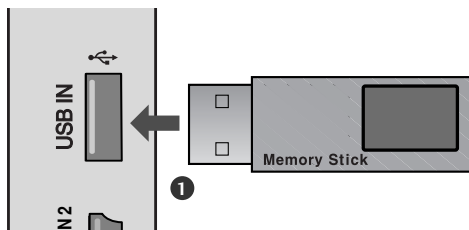

- 1 Подключите устройство USB к гнездам **USB IN** с боковой стороны телевизора.
- 2 После подключения к гнездам USB необходимо воспользоваться функцией DVR (► стр. 31)

Как правильно подключить кабель RCA (Кроме 42/50PJ2***, 50PK2***)

- 1 Подсоедините кабели **AUDIO/VIDEO** к гнездам TV (ТВ) и VCR (Видеомагнитофон). Соблюдайте соответствие цвета разъема (видео – желтый, левый аудио – белый, правый аудио – красный).
- 2 Вставьте кассету в видеомагнитофон и нажмите на нем кнопку **PLAY** (Воспроизведение) (см. руководство к видеомагнитофону). Или приступайте к работе с соответствующим внешним оборудованием. (См. руководство пользователя для внешнего оборудования.)
- 3 Кнопкой **INPUT** (Входной сигнал) на пульте дистанционного управления выберите источник входного сигнала **AV3**.

! ПРИМЕЧАНИЕ

- Если подключен видеомагнитофон с моно звуком, подсоедините аудиокабель к разъему **AUDIO L/MONO** телевизора.

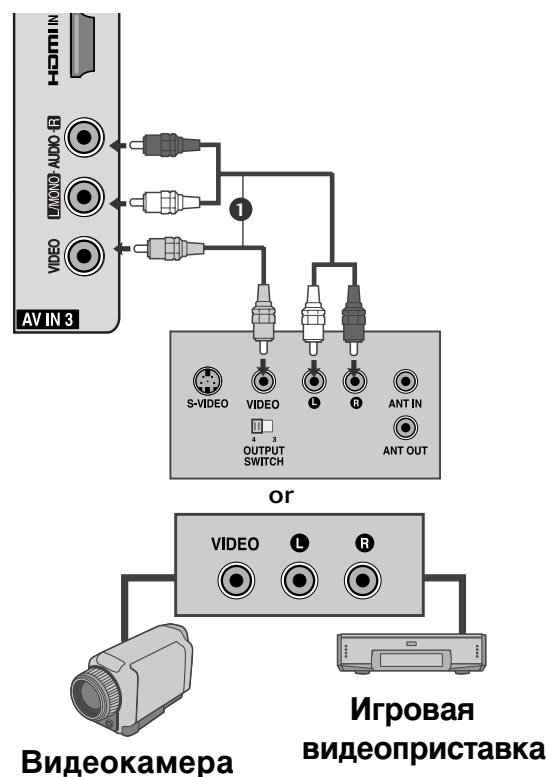

Подключение с помощью ВЧ-кабеля

- Между видеомэагнитофоном и телевизором должно быть достаточное расстояние. Это позволит избежать появления шумов на картинке (интерференции).

- 1 Подключите выход **ANT OUT** видеомэагнитофона к входным гнездам **ANTENNA IN** телевизора.
- 2 Подключите антенный кабель к разъему **ANT IN** видеомэагнитофона.
- 3 Нажмите на видеомэагнитофоне кнопку **PLAY** (Воспроизведение) и для просмотра видео выберите соответствующий канал на телевизоре.

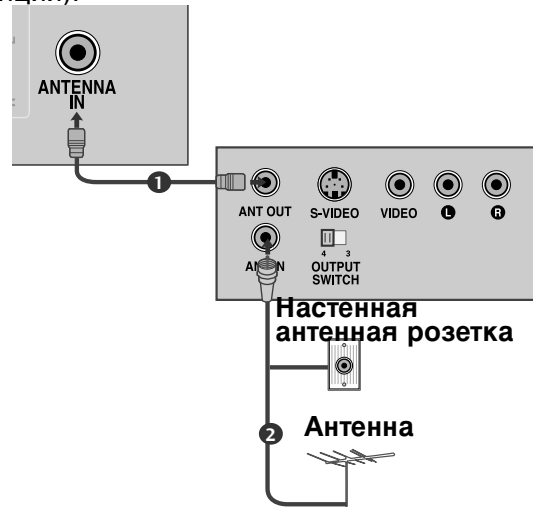

Как правильно подключить 15-контактный кабель D-sub

(Кроме 42/50PJ2***, 50PK2***)

Этот телевизор поддерживает стандарт "Plug and Play", то есть компьютер автоматически настраивается на параметры телевизора.

- 1 Подключите выход RGB компьютера к гнезду **RGB IN (PC)** телевизора.
- 2 Подключите аудиовыход компьютера к гнезду **AUDIO IN (RGB/DVI)** телевизора.
- 3 Включите компьютер.
- 4 С помощью кнопки **INPUT** на пульте дистанционного управления выберите источник входного сигнала **RGB**.

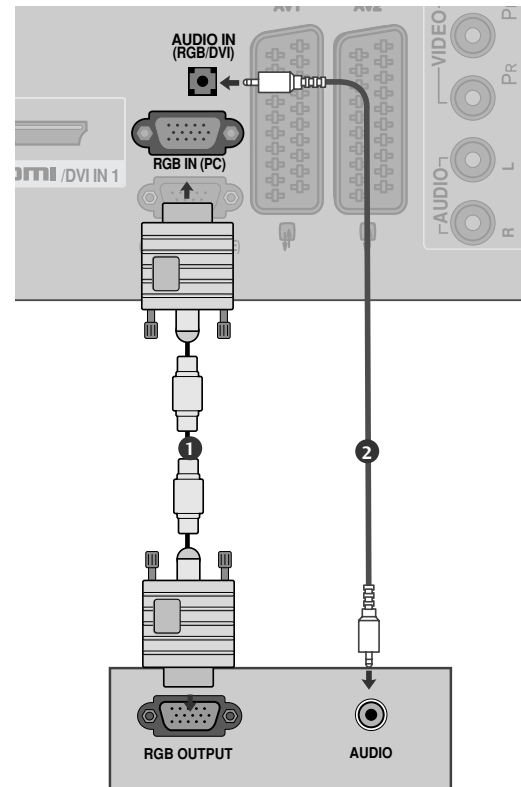

НАСТРОЙКА ВНЕШНЕГО ОБОРУДОВАНИЯ

Поддерживаемое разрешение экрана

режим RGB-PC
(Кроме 42/50PJ2***, 50PK2***)

Разрешение	Частота горизонтальной развертки (КГц)	Частота вертикальной развертки (Гц)
640x350	31,468	70,09
720x400	31,469	70,09
640x480	31,469	59,94
800x600	37,879	60,317
1024x768	48,363	60,004
1280x768	47,776	59,87
1360x768	47,720	59,799

(Только 50PJ3***, 50PJ6***)

режим HDMI-DTV

Разрешение	Частота горизонтальной развертки (КГц)	Частота вертикальной развертки (Гц)
720x480	31,47	59,94
	31,50	60,00
720x576	31,25	50,00
	44,96	59,94
1280x720	45,00	60,00
	37,50	50,00
	33,72	59,94
	33,75	60,00
	28,125	50,00
1920x1080	67,432	59,94
	67,50	60,00
	56,250	50,00
	27,00	24,00
	33,75	30,00

! ПРИМЕЧАНИЕ

- ▶ Во избежание выгорания, не оставляйте на экране телевизора на длительное время статическое изображение.
- ▶ В режиме PC могут присутствовать помехи в отношении разрешающей способности, вертикального изображения, контрастности или яркости. При наличии помех в режиме PC, настройте на другую степень разрешающей способности, частоту (скорость) регенерации, или отрегулируйте посредством меню яркость и контрастность, до получения чистого и четкого изображения. Если частоту (скорость) регенерации графической платы (карты) PC изменить нельзя, замените саму графическую плату (карту) PC или проконсультируйтесь с ее изготовителем.
- ▶ Форма синхронизации входа: отдельно
- ▶ Для режима ПК рекомендуется использовать настройки 1360x768, 60 Hz (Только 50PJ3***, 50PJ6***), 1024x768, 60 Hz (Только 42PJ3***, 42PJ5***, 42PJ6***) обеспечивающие наилучшее качество изображения.
- ▶ Если разрешение PC больше SXGA, на Мониторе не будет никакой картинки.
- ▶ Подключение аудиокабеля от компьютера к аудиовходу телевизора. (Аудиокабели с телевизором не поставляются.)
- ▶ При использовании слишком длинного кабеля RGB-PC на экране может появиться шум. Рекомендуется использовать кабель длиной до 5 м. Это обеспечит наилучшее качество.

Настройка экрана в режиме РС (ПК)

(Кроме 42/50PJ2***, 50PK2***)

Возвращение заводских настроек положения, размера и фазы.

Эта функция работает в следующем режиме: RGB [PC].



- 1   Выберите **КАРТИНКА**.
- 2   Выберите **Экран**.
- 3   Выберите **Сброс**.
- 4   Выберите **Да**.
- 5  Запустите **Сброс**.

- Нажмите кнопку **MENU** (МЕНЮ)/**EXIT** (ВЫХОД), чтобы вернуться к просмотру ТВ.
- Нажмите кнопку **BACK** (НАЗАД), чтобы вернуться в предыдущее меню.

НАСТРОЙКА ВНЕШНЕГО ОБОРУДОВАНИЯ

Автоподстройка (только для режима RGB [PC])

Автоматически регулируется положение картинки и устраняется мерцание изображения. Если изображение телевизора после настройки остается неправильным, требуется дополнительная настройка.

Автонастройка

Эта функция предназначена для автоматической настройки положения, размера и фазы экрана. Во время автоматической настройки изображение на несколько секунд может стать нестабильным.

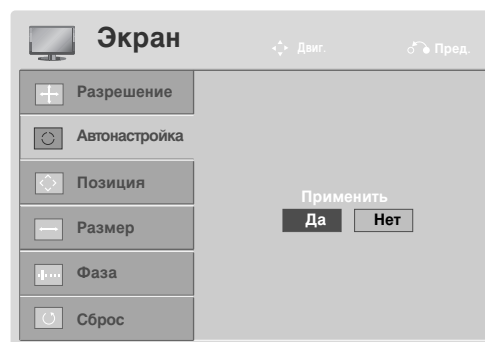
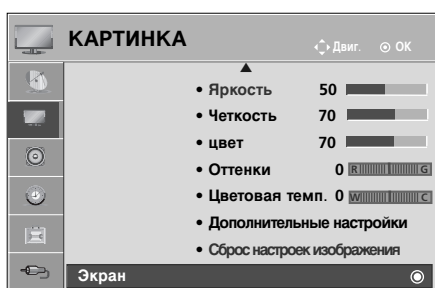

- 1   Выберите **КАРТИНКА**.
- 2   Выберите **Экран**.
- 3   Выберите **Автонастройка**.
- 4   Выберите **Да**.
- 5  Выберите **Автонастройка**.

- Если положение изображения останется неверным, запустите функцию автонастройки еще раз.
- Если картинка требует повторной настройки после автоматической настройки в RGB (ПК), вы можете настроить **Позиция**, **Размер** или **Фаза**.

- Нажмите кнопку **MENU** (МЕНЮ)/**EXIT** (ВЫХОД), чтобы вернуться к просмотру ТВ.
- Нажмите кнопку **BACK** (НАЗАД), чтобы вернуться в предыдущее меню.

Выбор Разрешения

Для просмотра нормальной картинки разрешение режима RGB и режима ПК должны совпадать.

Эта функция работает в следующем режиме: RGB [PC]. (1024x768, 1280x768, 1360x768)

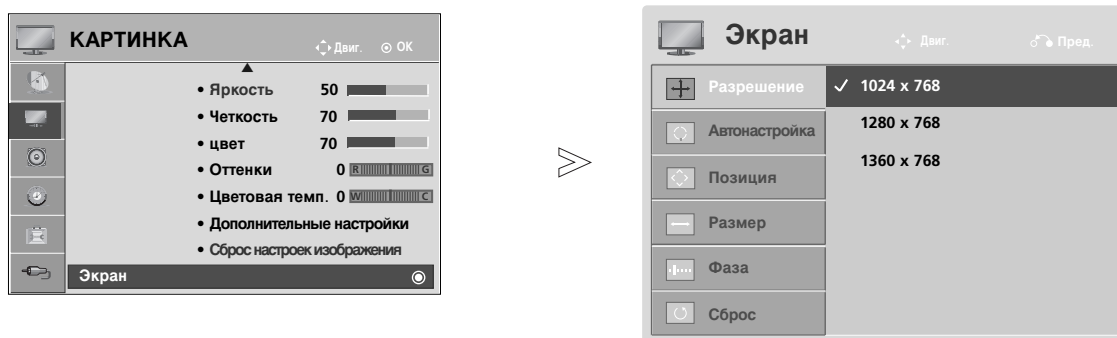

- 1   Выберите **КАРТИНКА**.
- 2   Выберите **Экран**.
- 3   Выберите **Разрешение**.
- 4   Выберите желаемое разрешение.

- Нажмите кнопку **MENU** (МЕНЮ)/**EXIT** (ВЫХОД), чтобы вернуться к просмотру ТВ.
- Нажмите кнопку **BACK** (НАЗАД), чтобы вернуться в предыдущее меню.

НАСТРОЙКА ВНЕШНЕГО ОБОРУДОВАНИЯ





Регулирование положения на экране, размера, фазы

Если после авторегулировки изображение не корректное или мерцает, то регулируйте фазы изображения вручную.

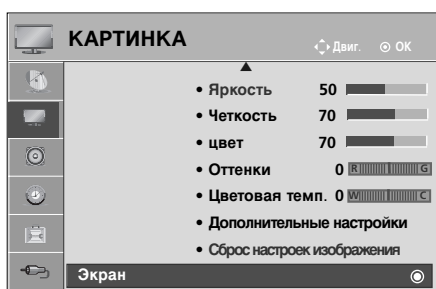
Вкладка **Позиция** доступна в режимах «Component» (Компонентный) (за исключением 480i, 576i) и RGB.

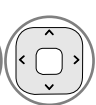
Вкладки **Размер**, **Фаза** доступны только в режиме RGB.

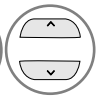

-   Выберите **КАРТИНКА**.
-   Выберите **Экран**.
-   Выберите **Позиция**, **Размер** или **Фаза**.
-   Проведите соответствующую настройку.

- Нажмите кнопку **MENU** (МЕНЮ)/**EXIT** (ВЫХОД), чтобы вернуться к просмотру ТВ.
- Нажмите кнопку **BACK** (НАЗАД), чтобы вернуться в предыдущее меню.

Просмотр программы / Управление программами

Включение и выключение телевизора

Если телевизор будет включен, эти функции можно будет использовать.

- 1 Подсоедините кабель питания к телевизору, затем подключите кабель питания к электросети.
- 2 Для включения телевизора, находящегося в режиме ожидания, нажмите кнопку **INPUT** (ВХОД) или **P** \wedge \vee на телевизоре. Можно также нажать кнопку **POWER** (ПИТАНИЕ), **INPUT** (ВХОД), **P** \wedge \vee или цифровую кнопку на пульте дистанционного управления, чтобы включить телевизор.

Руководство по установке

Если после настройки телевизора на экране отображается OSD (Экранный дисплей), вы можете выбрать **Язык, Настройка режима, Страна, Автопоиск**.

Примечание:

- a. Если меню было закрыто до завершения начальной настройки, меню начальной настройки можно будет вызвать снова.
- b. Режим «**Рекламная демонстрация**» – оптимальная настройка для помещения магазина.
- c. Режим «**Домашний просмотр**» – оптимальная настройка для домашнего помещения, установлен на телевизоре по умолчанию.
- d. Режим «**Рекламная демонстрация**» оптимален для помещения магазина. При изменении пользователем настроек качества отображения в режиме «**Рекламная демонстрация**» через некоторое время происходит установка настроек качества изображения, заданных изготовителем.
- e. Режим изображения — **Домашний просмотр, Рекламная демонстрация** — может быть изменен с помощью настройки «**Настройка режима**» в меню «**ОПЦИИ**».

Выбор программы

- 1 Для выбора программы нажмите кнопку **P** \wedge \vee или **Цифровые кнопки**.

Настройка громкости

- 1 Чтобы настроить громкость звука, нажмите кнопку \blacktriangle + или -).

При желании можно отключить звук, нажав кнопку **MUTE**.

Эту функцию можно отключить, нажав кнопку **MUTE** (Отключить звук), \blacktriangle + или - или кнопку «AV Mode» (Режим AV).

Просмотр программы / Управление программами



QUICK MENU (меню быстрого доступа)

Экранное меню OSD телевизора может немного отличаться от изображенного на этом рисунке.

Q.Меню (Быстрое меню) - это меню функций, которые часто используются пользователями.

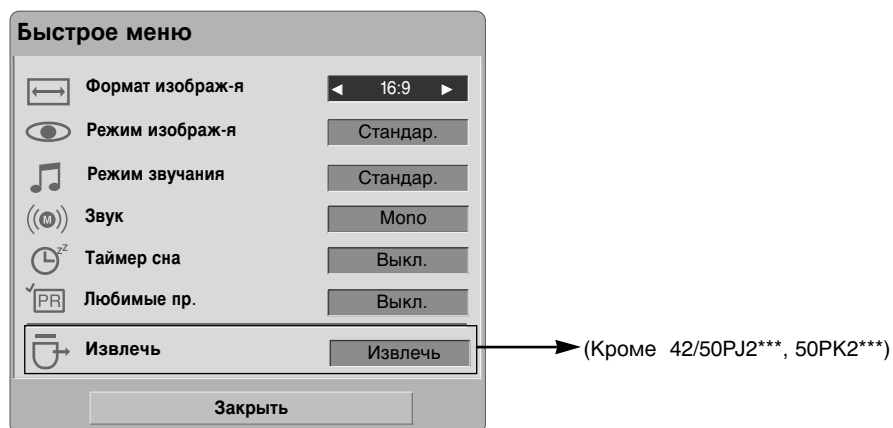
- **Формат изображения:** Выбор желаемого формата изображения.
Для пункта «Zoom Setting» (Настройка масштаба) в меню «Ratio» (Формат) выберите «16:9», «Original» (Обычный), «4:3», «14:9», «Zoom et Cinema» (Кино УВЕЛИЧЕННЫЙ1), «Zoom» (Увеличение). По завершении настройки масштаба дисплей перейдет обратно в меню «Q.Меню» (Быстрое меню).
- **Режим изображения :** Выбор желаемого режима картинки.
- **Режим звучания:** Это функция осуществляет автоматическое сочетание звука, которое считается лучшим для просматриваемого изображения. Выбор желаемого режима звука.
- **Звук :** Выбор выхода для передачи звука.
- **Таймер сна:** Устанавливает таймер автоматического отключения.
- **Любимые программы :** Выбор любимой программы.
- **Извлечь:** Выберите «Извлечь» чтобы извлечь USB устройство. (Кроме 42/50PJ2***, 50PK2***)



1   Отобразить каждое меню.

2  Выберите желаемый звук.

3 

- Нажмите кнопку **Q.MENU**(Быстрое меню), чтобы вернуться к просмотру телевизора в обычном режиме.

ВЫБОР ЭКРАННЫХ МЕНЮ И НАСТРОЙКА

Экранное меню OSD телевизора может немного отличаться от изображенного на этом рисунке.

■ Приведенное изображение может отличаться от вашего телевизора..

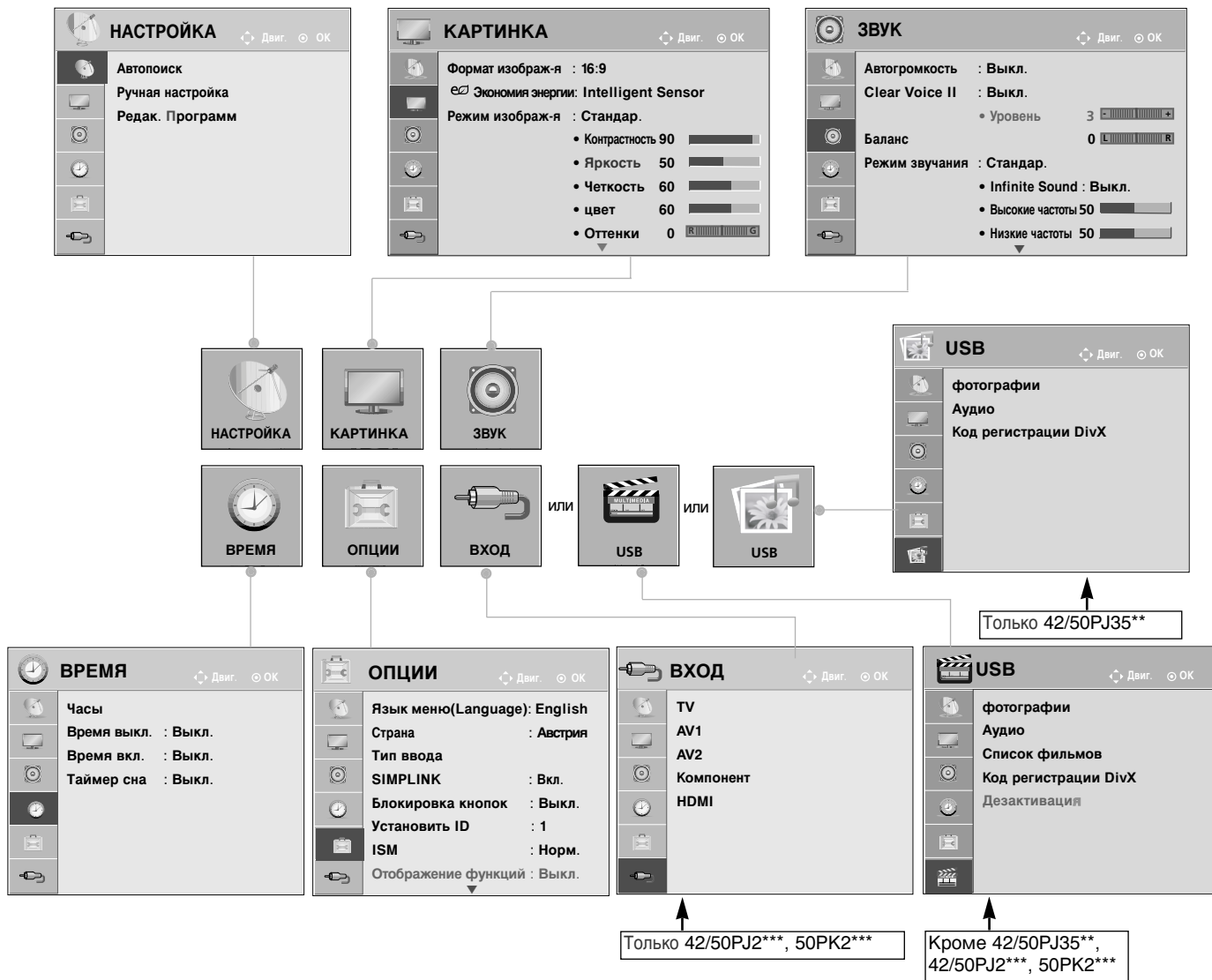

- 1   Выведите каждое меню.
- 2   Выберите пункт меню.
- 3  Перейдите к всплывающему меню.

- Нажмите кнопку **MENU** (МЕНЮ)/**EXIT** (ВЫХОД), чтобы вернуться к просмотру ТВ.
- Нажмите кнопку **BACK** (НАЗАД), чтобы вернуться в предыдущее меню.

Просмотр программы / Управление программами

Автоматическая настройка на телевизионные станции

Используется для автоматического поиска и сохранения всех программ.

При запуске автоматического программирования вся ранее записанная служебная информация будет удалена.

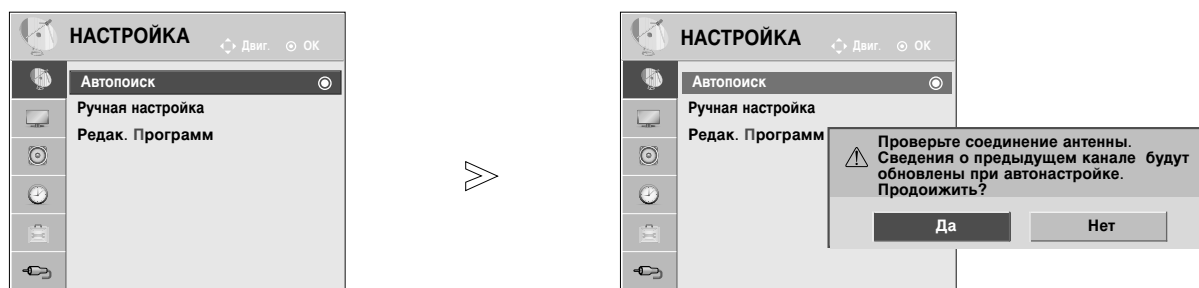

-   Выберите **НАСТРОЙКА**.
-   Выберите **Автопоиск**.
-   Выберите **Да**.
-  Запустите **Автопоиск**.

- Если необходимо продолжить выбирать параметры автонастройки, нажмите кнопку **ДА**, используя кнопки < >. После этого нажмите кнопку ОК. В противном случае выберите **НЕТ**.

- Нажмите кнопку **MENU** (МЕНЮ)/**EXIT** (ВЫХОД), чтобы вернуться к просмотру ТВ.
- Нажмите кнопку **BACK** (НАЗАД), чтобы вернуться в предыдущее меню.

Ручная настройка на станции

Режим ручной предварительной установки телевизионных каналов позволяет вам настроить телевизионные станции и расположить их в любой удобной для вас последовательности.

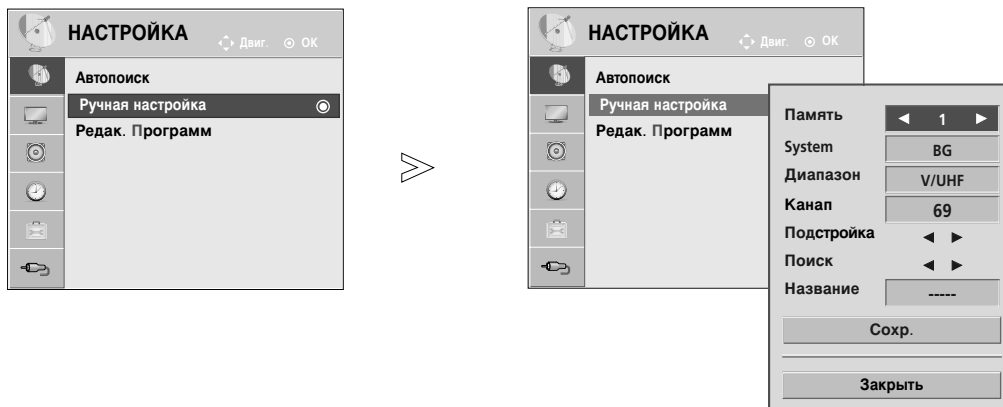

- 1 Выберите **НАСТРОЙКА**.
- 2 Выберите **Ручная настройка**.
- 3 или Выберите номер желаемой программы.
- 4 Выберите систему телевидения.

- 5 Выберите **V/UHF** или **Кабель**.
- 6 или Выберите желаемый номер канала.
- 7 Начать поиск.
- 8 Выберите **Сохранить**.

- Нажмите кнопку **MENU** (МЕНЮ)/**EXIT** (ВЫХОД), чтобы вернуться к просмотру ТВ.
- Нажмите кнопку **BACK** (НАЗАД), чтобы вернуться в предыдущее меню.

- **BG** : PAL BG SECAM BG Европа Восточная Европа Азия Новая Зеландия Ближний Восток Африка
- **I** : PAL III Великобритания Ирландия Гонконг Южная Африка
- **DK** : PAL DK SECAM DK Восточная Европа Китай Африка СНГ
- Чтобы сохранить другой канал, повторите шаги с 3 по 8.

Просмотр программы / Управление программами

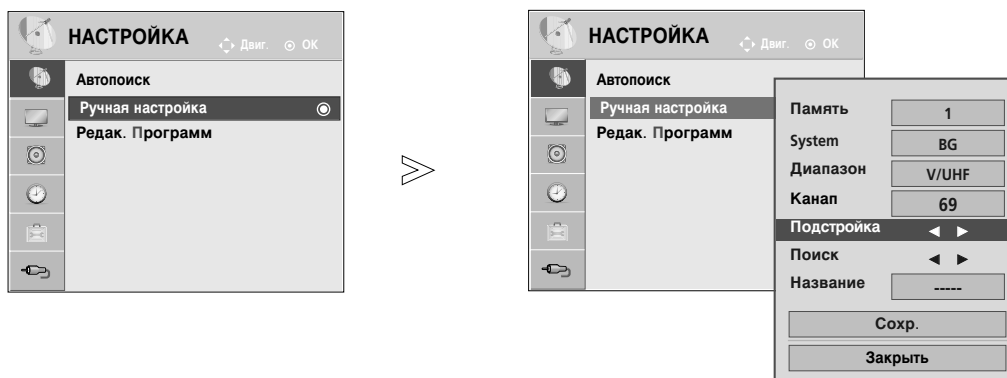

■ Присвоение названия станции

Также вы можете дать программе имя, состоящее из пяти символов для каждого номера программы.

- Выберите **НАСТРОЙКА**.
- Выберите **Ручная настройка**.
- Выберите **Название**.
- Выберите место и выберите второй знак, и так дальше. Вы можете использовать алфавит от **A** до **Z**, цифры от **0** до **9**, +/- и пробел.
- Выберите **Сохранить**.

■ Точная настройка

Обычно точная настройка бывает необходимой лишь при плохом качестве принимаемого сигнала.

- Выберите **НАСТРОЙКА**.
- Выберите **Ручная настройка**.
- Выберите **Подстройка**.
- Точная настройка изображения и звука.
- Выберите **Сохранить**.

- Нажмите кнопку **MENU** (МЕНЮ)/**EXIT** (ВЫХОД), чтобы вернуться к просмотру ТВ.
- Нажмите кнопку **BACK** (НАЗАД), чтобы вернуться в предыдущее меню.



Редактирование программ

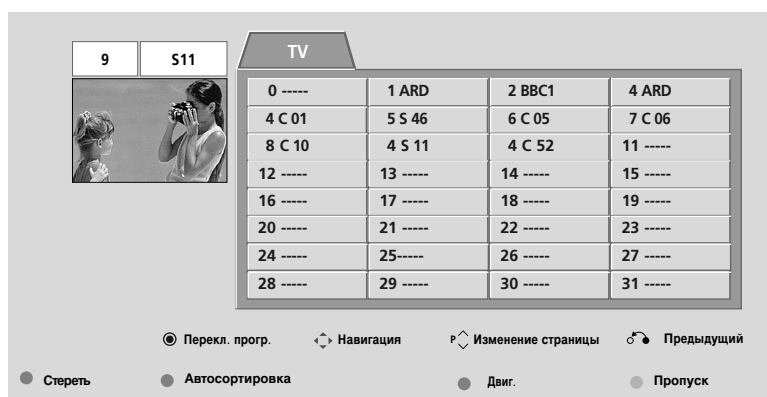
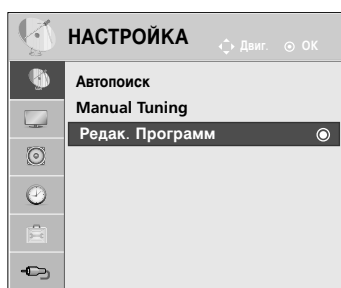

Если номер программы пропускается, значит его невозможно выбрать с помощью кнопок P ^
v во время просмотра телевизора.

Чтобы выбрать пропущенную программу, наберите номер программы с помощью цифровых кнопок или выберите его в экранном меню **Редак. программ**.

Эта функция позволяет пропускать сохраненные программы.



1   Выберите **НАСТРОЙКА**.

2   Выберите **Редак. Программ**.

3  Запустите **Редак. Программ**.

4  Выберите программу для сохранения или пропуска.

- Нажмите кнопку **MENU** (МЕНЮ)/**EXIT** (ВЫХОД), чтобы вернуться к просмотру ТВ.
- Нажмите кнопку **BACK** (НАЗАД), чтобы вернуться в предыдущее меню.

Просмотр программы / Управление программами

Эта функция позволяет вам удалять или пропускать сохраненные программы. Вы также можете переместить некоторые каналы и использовать для программ другие номера.

■ Удаление программы

1  Выберите номер программы, которую следует удалить.



2  Красный Сделайте номер пропущенной программы красным.

3  Красный Отмените выделение.

• Выбранная программа удаляется, а все последующие программы перемещаются вверх на одну позицию.

■ Перемещение программы

1  Выберите номер программы, которую следует переместить.

2  ЗЕЛЕНый  Выделение номера программы зеленым цветом.

3  ЗЕЛЕНый Освобождение.

■ Auto Sort (Автосортировка)

1  ЖЕЛТый Запустите Автоматическую сортировку.

• После активации Auto Sort (Автосортировка) вы больше не сможете редактировать программы.

■ Пропуск номера программы

1  Выберите номер программы, которую следует пропустить.

2  Синий Сделайте номер пропущенной программы синим.

3  Синий Отмените выделение.

• Вновь нажмите СИНИЮ кнопку, чтобы выключить эту функцию. Когда номер программы пропускается, это означает, что вы не сможете ее выбрать в нормальном режиме работы телевизора с помощью кнопок P ^ v переключения программ.
• Если вы пожелаете выбрать программу с пропущенным номером, напрямую введите номер программы с помощью цифровых кнопок или выберите ее в меню редактирования программ или в таблице программ.

Вызов таблицы программ

Вы можете проверить сохраняемые в памяти программы, вызвав на экран таблицу программ.





■ Вывод на экран таблицы программ

1  Отображается **Список программ**.

- Вы можете обнаружить, что некоторые программы имеют номера синего цвета. Они были установлены на пропуск при автоматической настройке или в режиме редактирования программ.
- У некоторых программ в таблице программ показан только номер канала и это означает, что отсутствует присвоенное им название станции.

■ Выбор программы в таблице программ

1  Выберите программу.

2  Переключитесь на номер выбранной программы.

■ Просмотр страниц таблицы программ

1  Проверните страницы.

2  Возврат к нормальному просмотру телевизора.

Просмотр программы / Управление программами

Установка любимой программы

■ Выбор любимой программы

Любимые программы — это удобная функция, позволяющая быстро просмотреть программы по своему выбору без ожидания выполнения телевизором сканирования всех программ. Для настройки любимой программы нажмите несколько раз кнопку FAV (Favorite — любимые).

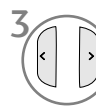

1  или  Выберите необходимую программу.

3  Выберите **Любимые пр..**

2  Выберите **Любимые пр..**

4  или  Возврат к нормальному просмотру телевизора.

- Выбранная программа будет автоматически включена в список любимых программ.

■ Вывод таблицы любимых программ



1  Отображение таблицы Favourite Programme (Любимые пр.).

INPUT LIST (СПИСОК ВХОДНЫХ СИГНАЛОВ)

■ Приведенное изображение может отличаться от вашего телевизора.

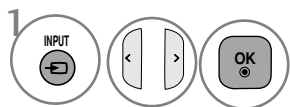

Выберите источник входного сигнала.

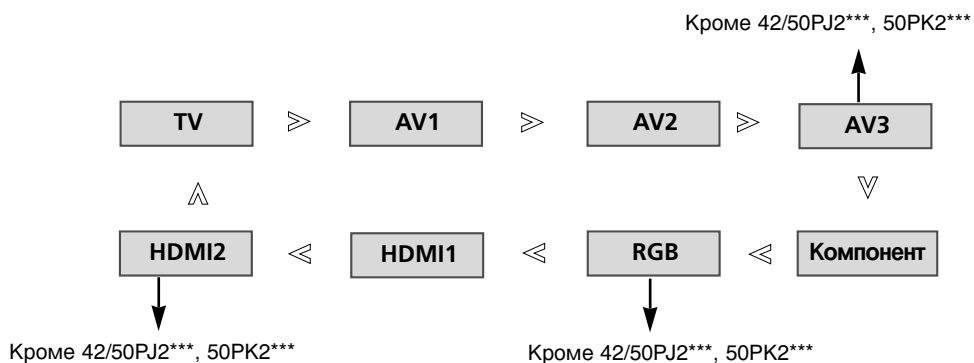

- **TV** : Выберите при просмотре телевизора.
- **AV** : Выберите этот пункт при просмотре сигнала с видеомэгагнитофона или другого внешнего устройства
- **Компонент** : Выберите при использовании подключения к ПК.
- **RGB** : Выберите при использовании подключения к ПК.
- **HDMI** : Выберите при использовании DVD-проигрывателя или цифровой приставки в зависимости от разъема.

Просмотр программы / Управление программами

ЯРЛЫКИ ДЛЯ ИСТОЧНИКОВ ВХОДНОГО СИГНАЛА

Выберите ярлыки для каждого из источников входного сигнала.

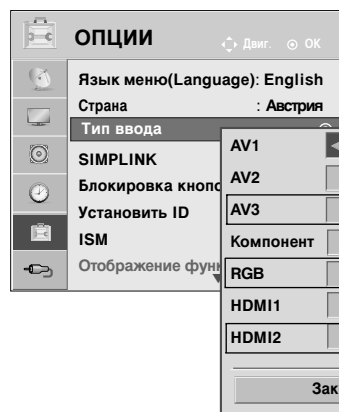
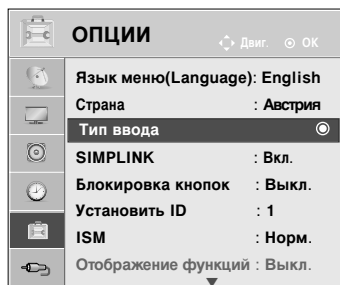

Кроме 42/50PJ2***,
50PK2***



- Нажмите кнопку **MENU** (МЕНЮ)/**EXIT** (ВЫХОД), чтобы вернуться к просмотру ТВ.
- Нажмите кнопку **BACK** (НАЗАД), чтобы вернуться в предыдущее меню.



Работает только с устройством, имеющим логотип SIMPLINK.
Проверьте наличие логотипа SIMPLINK.

При использовании с другими устройствами с функцией HDMI-CEC телевизор может работать некорректно.

Simplink позволяет управлять записями и воспроизводить их на других видеоустройствах, подключенных к ТВ при помощи кабеля HDMI, не используя дополнительных кабелей и без какой-либо дополнительной настройки.

Если вам не требуется меню SIMPLINK, выберите **ВЫКЛ.**.

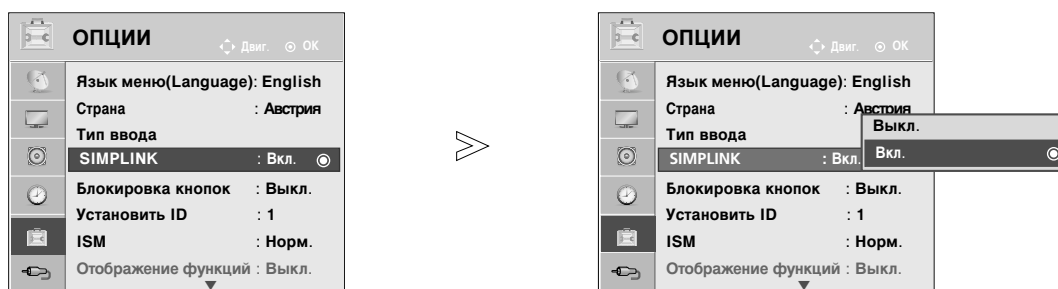

-   Выберите **ОПЦИИ**.
-   Выберите **SIMPLINK**.
-   Выберите **Вкл.** или **Выкл.**.
-  Сохранить.

- Нажмите кнопку **MENU** (МЕНЮ)/**EXIT** (ВЫХОД), чтобы вернуться к просмотру ТВ.
- Нажмите кнопку **BACK** (НАЗАД), чтобы вернуться в предыдущее меню.

Просмотр программы / Управление программами

Подключение к домашнему кинотеатру с логотипом SIMPLINK.

- 1 Соедините разъем **HDMI IN 1** или **HDMI IN 2** (Кроме 42/50PJ2***, 50PK2***) на задней панели телевизора с разъемом выхода HDMI домашнего кинотеатра кабелем HDMI.
- 2 Нажав кнопку SIMPLINK, выберите «Home Theater» (Домашний кинотеатр) в меню «Speaker» (Динамик).

► При выборе или управлении медиа-устройством с функцией домашнего кинотеатра, динамик автоматически переключается на K' (прослушивание через домашний кинотеатр).



! ПРИМЕЧАНИЕ

- Соедините разъем HDMI IN или HDMI IN телевизора с разъемом HDMI устройства SIMPLINK с помощью кабеля HDMI.
- Когда источник сигнала подключается к другому источнику с помощью кнопки INPUT на пульте дистанционного управления, устройство использующее функцию SIMPLINK останавливается.

Функции SIMPLINK

Воспроизведение записи/диска

Управление подключенными AV устройствами осуществляется с помощью кнопок \wedge / \vee / \lt / \gt , ОК, \blacktriangleright , \blacksquare , I I, \blacktriangleleft и \blacktriangleright .

Прямое воспроизведение

После подключения видеоустройств к ТВ можно непосредственно управлять этими устройствами и воспроизводить мультимедиа без дополнительных настроек.

Выбор видеоустройства

Позволяет выбрать одно из видеоустройств, подключенных к ТВ, и запустить его для воспроизведения записей.

Отключение всех устройств

При отключении ТВ все подключенные к нему устройства также отключаются.

Переключение аудиовыхода

Предоставляет простой способ переключения аудиовыхода.

Sync Power on (Синхронное включение питания)

Когда подключенное к разъему HDMI устройство с поддержкой функции Simplink начинает воспроизведение, телевизор включается автоматически.

***Устройство, подключенное к ТВ при помощи кабеля HDMI, но не поддерживающее Simplink, не предоставляет такой возможности.**

Примечание. Для использования SIMPLINK требуется высокоскоростной кабель HDMI с функцией *CEC. (*CEC: управление бытовой электроникой).

Меню SIMPLINK

Нажмите кнопки $\wedge \vee \lt \gt$, затем с помощью кнопки ОК выберите нужный источник SIMPLINK.

- 1 **TV viewing (Просмотр ТВ):** переключение на предыдущий канал ТВ независимо от текущего режима.
- 2 **DISC playback (Воспроизведение с диска):** выбор подключенных дисков и запуск воспроизведения. Если доступны несколько дисков, названия дисков будут выведены в нижней части экрана.
- 3 **VCR playback (Воспроизведение VCR):** воспроизведение и управление подключенным VCR.
- 4 **HDD Recordings playback (Воспроизведение записей с HDD):** воспроизведение и управление записями, хранящимися на HDD.
- 5 **Audio Out to Home theatre/Audio Out to TV (Вывод звука на домашний кинотеатр/Вывод звука на ТВ):** выбор динамиков домашнего кинотеатра или ТВ для вывода звука.



Просмотр программы / Управление программами

РЕЖИМ AV

Вы можете выбрать оптимальное качество изображения и звука при подключении AV устройств к внешнему входу.

Выкл. Отключение AV MODE (режима AV).

Кино Оптимизация изображения и звука для просмотра фильмов.

Спорт Оптимизация изображения и звука для просмотра спортивных передач.

Игры Оптимизация изображения и звука для игр.

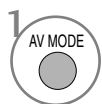
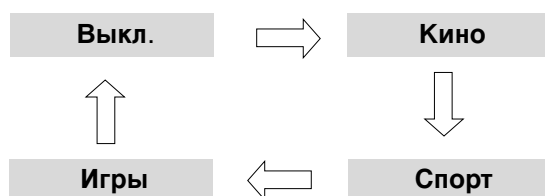

1 Нажмите кнопку **Режим видео** несколько раз, чтобы выбрать желаемый источник.



- Если вы выберете режим Cinema (Кинотеатр) в режиме AV (AV mode), режим Cinema будет выбран как для режима картинки (**Режим изображения**), так и для режима звука (**Режим звучания**) в меню **КАРТИНКА** и меню AUDIO соответственно.
- Если вы выберете «**Выкл.**» в режиме AV, будет выбрана картинка и изображение, которые вы установили первоначально.

- Нажмите **BACK** (НАЗАД), чтобы вернуться к просмотру ТВ.





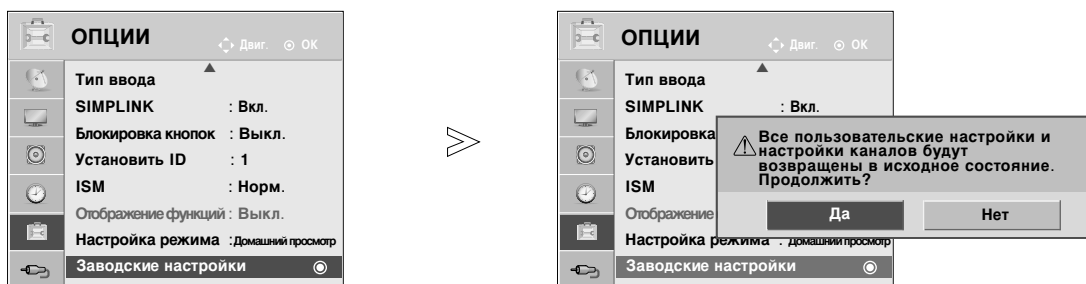

Сброс (возврат к настройкам производителя)

Пользуйтесь этой функцией для оперативного восстановления исходных значений всех пунктов меню.

Этой функцией удаляются все телевизионные программы.

После восстановления первоначальных настроек необходимо перезапустить начальную настройку.



-   Выберите **ОПЦИИ**.
-   Выберите **Заводские настройки**.
-   Выберите **Да**.
-  Запустите восстановление настроек по умолчанию.

- Нажмите кнопку **MENU** (МЕНЮ)/**EXIT** (ВЫХОД), чтобы вернуться к просмотру ТВ.
- Нажмите кнопку **BACK** (НАЗАД), чтобы вернуться в предыдущее меню.

БЛОКИРОВКА КНОПОК

В телевизоре может быть установлен такой режим работы, при котором его управление может осуществляться только с помощью ПДУ. Эта функция может использоваться для предотвращения несанкционированного использования телевизора.

Телевизор запрограммирован так, что помнит последний использованный режим даже после выключения.

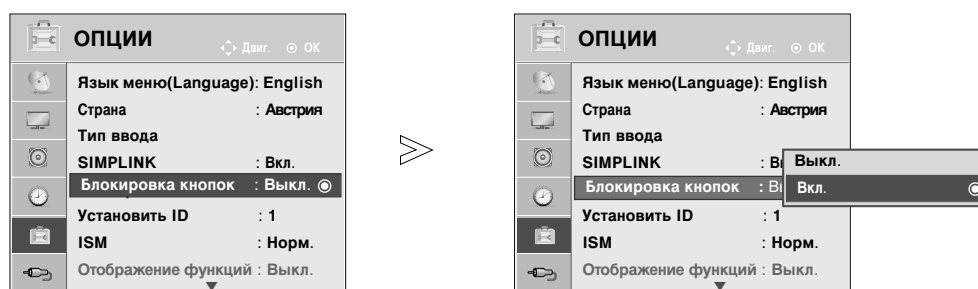

- 1   Выберите **ОПЦИИ**.
- 2   Выберите **Блокировка кнопок**.
- 3   Выберите **Вкл.** или **Выкл..**
- 4  Сохранить.

- Если для функции **Key Lock** (Блокировка кнопок) установлено значение **Он(Вкл.)**, при выключенном телевизоре нажмите кнопку **INPUT** (Вход), **P** ^ v на телевизоре или кнопки **POWER** (Питание), **INPUT** (Вход), P ^ v или цифровую кнопку на пульте дистанционного управления для включения телевизора.
- Если при включенной блокировке кнопок во время просмотра телевизора нажать любую кнопку на передней панели, на экране появится надпись 'X **Блокировка кнопок вкл.**'

- Нажмите кнопку **MENU** (МЕНЮ)/**EXIT** (ВЫХОД), чтобы вернуться к просмотру ТВ.
- Нажмите кнопку **BACK** (НАЗАД), чтобы вернуться в предыдущее меню.

Применение устройства USB

► Функция USB не доступна в моделях 42/50PJ2***, 50PK2***.

Подключение устройства USB

При подключении устройства USB это всплывающее меню отображается автоматически.

Всплывающее меню не отображается на экране при активном OSD меню.

В устройстве USB отсутствует возможность добавления новой папки или удаления имеющейся папки.

■ Приведенное изображение может отличаться от вашего телевизора.

- 1 Подключите устройство USB к гнездам **USB IN** с боковой стороны телевизора.

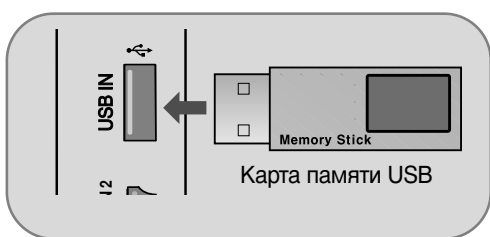

• Данный телевизор поддерживает форматы JPEG, MP3 и SD Divx. (Только 42/50PJ36**, 42PJ5***, 42/50PJ6***).

- 2 Выберите СПИСОК ФОТО, СПИСОК МУЗ или СПИСОК ФИЛЬМОВ (Кроме 42/50PJ35**)



Кроме 42/50PJ35**



Извлечение устройства USB

Перед извлечением устройства USB выберите меню **Извлечь USB**.



Выберите **Извлечь**.



Применение устройства USB

Меры предосторожности при использовании устройства USB

- ▶ Распознается только устройство USB, предназначенное для хранения информации.
- ▶ Устройство USB, подключенное через коммутатор USB, не распознается.
- ▶ Программа автоматического распознавания может не распознать устройство USB.
- ▶ Может не произойти распознавания устройства USB, для которого используется собственный драйвер.
- ▶ Скорость распознавания зависит от конкретного устройства.
- ▶ Не выключайте телевизор и не извлекайте USB-накопитель, когда работает подключенное USB-устройство. При случайном отсоединении USB-устройства могут быть повреждены хранимые файлы или повреждено само USB-устройство.
- ▶ Избегайте подключения USB-устройства, которое было виртуально создано на ПК. Такое устройство может привести к неисправности аппаратуры или невозможности воспроизведения. Используйте только USB-накопители с нормальными музыкальными файлами или файлами изображений.
- ▶ Используйте только USB-накопители, имеющие файловую систему FAT16, FAT32, NTFS совместимую с ОС Windows. Носитель, отформатированный программой, не поддерживающей Windows, не может быть распознан.
Невозможно удалить данные на устройстве хранения USB в файловой системе NTFS.
- ▶ Включите электропитание USB-накопителя, требующего подключения внешнего источника питания. Если этого не сделать, устройство не может быть распознано.
- ▶ Для подключения USB-устройства используется кабель самого устройства. Распознавание может быть неудачным в случае применения другого кабеля или слишком длинного кабеля.
- ▶ Работа некоторых устройств может не поддерживаться или происходить со сбоями.
- ▶ Поддерживается до 999 файлов и 200 папок. Остальные файлы и папки не будут распознаны.
- ▶ Данные на устройстве хранения USB не распознаются.
Распознаются имена файлов, содержащие до 128 символов латинского алфавита.
- ▶ Выполните резервное копирование важного файла, так как данные устройства USB могут быть повреждены. За операции с данными отвечает пользователь, и вызванные такими операциями неисправности не относятся к повреждению исходных данных устройства.
- ▶ Если устройство USB подключается в режиме ожидания, при включении телевизора автоматически будет загружен специальный жесткий диск.
- ▶ Рекомендуемая емкость — не более 1 Тб для внешнего жесткого диска USB и не более 32 Гб для памяти USB.
- ▶ Любое устройство с емкостью, большей, чем рекомендуемая, возможно, не будет работать правильно.
- ▶ Если внешний жесткий диск USB с функцией «Energy Saving» (Энергосбережение) не работает, выключите жесткий диск и включите для обеспечения его правильной работы.
- ▶ При подключении USB жесткого диска через кабель-удлинитель используйте вспомогательный источник питания.

! ПРИМЕЧАНИЕ

- Приведенное изображение может отличаться от вашего телевизора.
- ▶ Во избежание потери устройства хранения USB используйте разъем USB (продается отдельно), чтобы закрепить устройство в держателе с разъемом USB телевизора.

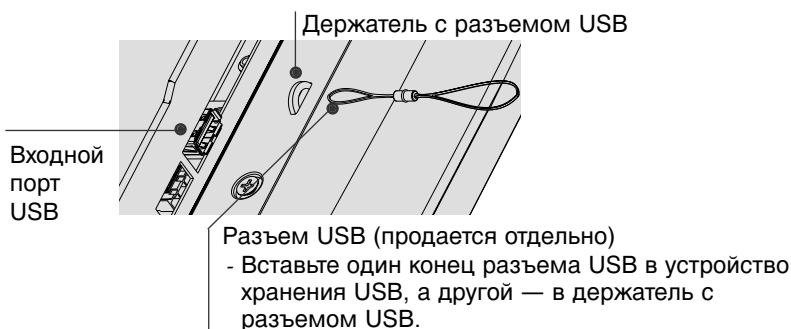

Список фотографий

Экранное окно может отличаться от окна аппаратуры, находящейся в вашем распоряжении. Изображения представляют собой примеры для помощи в операциях с телевизором.

Поддерживаемый файл с фотографией (*.JPEG)

Линия развертки: Не более 4800 x без ограничений
Не менее 64 x 64

- Формат Progressive Jpeg не поддерживается
- Имеется возможность воспроизведения только файлов формата JPEG.
- Для формата JPEG поддерживается только базовое сканирование (только SOF0, SOF1).
- Не поддерживаемые файлы отображаются в форме графического изображения.

Компоненты экрана

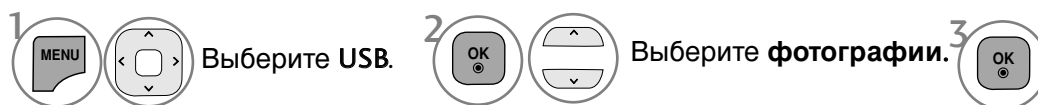

- 1 Перемещение на файл верхнего уровня.
- 2 Текущая страница/общее число страниц.
- 3 Общее количество помеченных фотографий
- 4 Соответствующие кнопки на пульте дистанционного управления.



Применение устройства USB

Выбор фотографий и всплывающее меню

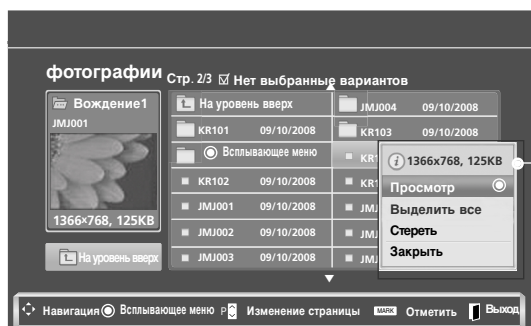
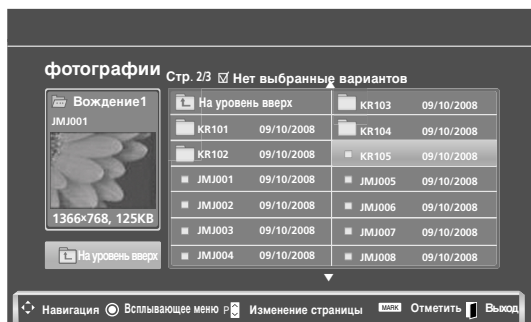

- ▶ Кнопка 'Просмотр' : просмотр выбранной позиции.
- ▶ **Выделить все** : отметка всех фотографий на экране.
- ▶ Кнопка 'Снять пометки' : снятие всех отметок.
- ▶ **Стереть** : Удаление выбранной фотографии.
- ▶ **Закрыть** : Закрыть всплывающее меню.

- 1 Выберите целевую папку или дисковод.
- 2 Выберите желаемые фотографии.
- 3 Выведите **Вспл. меню** меню.
- 4 Выберите желаемое **Вспл. меню** меню.



- Используйте кнопку **P** для навигации по странице фотографий.
- Кнопкой **MARK(Отметить)** производится отметка или снятие отметки фотографии. При выборе одной или более фотографий можно просматривать как отдельные фотографии, так и организовать слайд-шоу всех фотографий папки.

Меню настройки на полноразмерный экран

Можно настроить показ фотографий с устройства USB на полноразмерном экране. Подробные операции приводятся на полноразмерном экране просмотра фотографий.

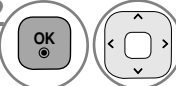

Соотношение сторон фотографии может повлиять на размер фотографии, воспроизводимой на полноразмерном экране. Нажмите кнопку **EXIT(Выход)**, чтобы вернуться к просмотру телевизора в обычном режиме.

-  Выберите целевую папку или дисковод.
-  Выберите желаемые фотографии.
-  Выведите **Вспл. меню** меню.
-  Выберите **Просмотр**.
-  Выбранная фотография отображается в натуральную величину.

Применение устройства USB

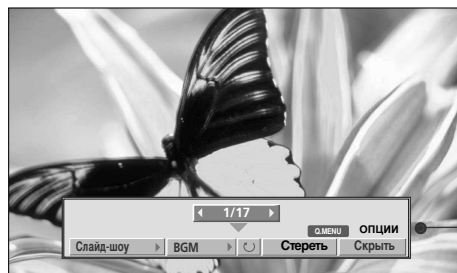

6 Выберите **Слайд-шоу**, **BGM**,  (**Rotate**), **Стереть**, **Опции** или **Скрыть**.

- Предыдущая или следующая фотография выбирается кнопкой **< >**.
- Выбор и управление меню полноразмерного экрана производится кнопкой **< >**.

- ▶ **Слайд-шоу** : если не выбрана ни одна фотография, в слайд-шоу будут показаны все фотографии текущей папки. Во время слайд-шоу воспроизводятся выбранные фотографии.
 - В пункте **Опции** задается продолжительность слайд-шоу.
- ▶ **BGM** : музыкальное сопровождение показа фотографий на полном экране.
 - Задайте устройство BGM и музыкальный альбом в пункте **Опции**.
- ▶  (**Rotate**) : поворот фотографий.
 - Поворот фотографии на 90°, 180°, 270°, 360° по часовой стрелке.
- ▶ **Стереть** : Удалить фотографии.
- ▶ **Скрыть** : меню убирается с полноразмерного экрана.
 - Чтобы восстановить меню на полноразмерном экране, вновь нажмите кнопку **ОК**.

Использование функции Photo List(фотографии)



! ПРИМЕЧАНИЕ

► При отключенных динамиках функция **Настроить параметры звука** в меню функций не работает.

1 Выведите **Вспл. меню**.

2 Выберите **Настроить параметры просмотра фотографий**, **Настроить параметры Изображения.** или **Настроить параметры звука.**

► При выборе функции **Настроить параметры просмотра фотографий**,

■ Во время воспроизведения музыкального файла нельзя сменить **Муз. папка**.

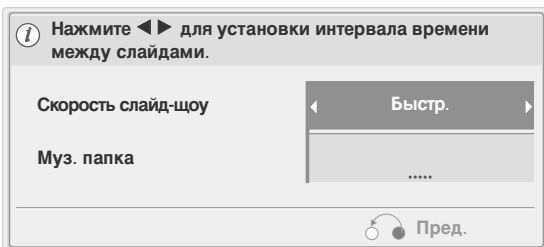

1 Показывает **Скорость слайд-шоу** или **Муз. папка**.

2 Проведите соответствующую настройку.

Применение устройства USB

► При выборе функции **Настроить параметры Изображения**,

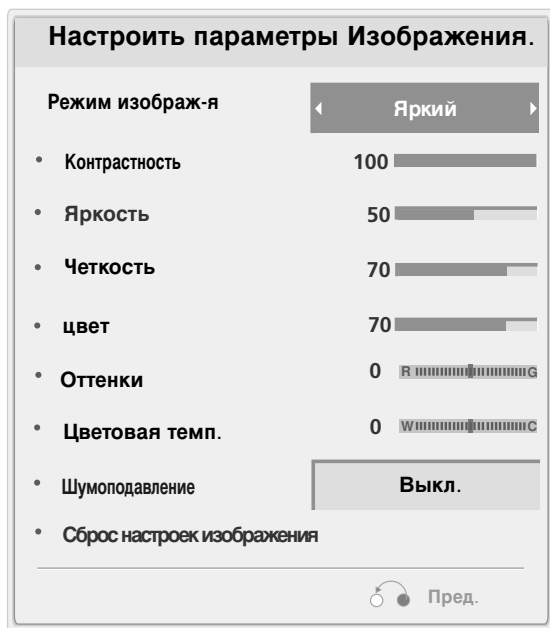



! ПРИМЕЧАНИЕ

► При активной функции **Настроить параметры Изображения** режим **APU** не поддерживается.

1  Проведите соответствующую настройку.(см. стр. 53-55. 58)

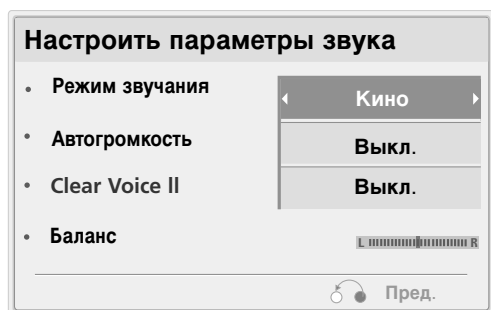
► При выборе функции **Настроить параметры звука**,



1  Отображение параметров **Режим звучания**, **Автогромкость**, **Clear Voice II** и **Баланс**.

2  Проведите соответствующую настройку.(см. стр. 62-66)

Список музыки

В музыкальных файлах (*.MP3) могут содержаться ограничения, связанные с защитой авторских прав. Воспроизведение таких файлов может оказаться невозможным на этой аппаратуре.

Аппаратура позволяет воспроизводить музыкальный файл с устройства USB.

Экранное окно может отличаться от окна аппаратуры, находящейся в вашем распоряжении. Изображения представляют собой примеры для помощи в операциях с телевизором.

Поддерживаемые АУДИОФАЙЛЫ (*.MP3)

Скорость передачи: 32 k - 320 Кбит/с

- Частота выборки MPEG1 Layer 3: 32 k - 48 кГц

Компоненты экрана

1 Выберите USB. 2 Выберите Музыка. 3

1 Перемещение на файл верхнего уровня.
2 Текущая страница/общее число страниц.
3 Общее число отмеченных музыкальных файлов.
4 Соответствующие кнопки на пульте дистанционного управления.

Аудио	
Стр. 2/3 <input checked="" type="checkbox"/> Нет выбранные вариантов	
Название	Продол-ность
Музыка S003	
На уровень вверх	
S001	03:33
S002	04:45
S003	01:30
S004	02:37
S005	01:58

Навигация | Всплывающее меню | Изменение страницы | Опции | Отметить | Выход

Применение устройства USB

Выбор музыки и всплывающее меню

Как показано, на одной станции перечисляются до 6 названий музыкальных произведений.

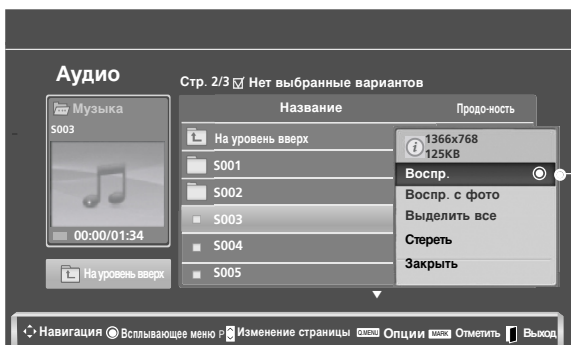
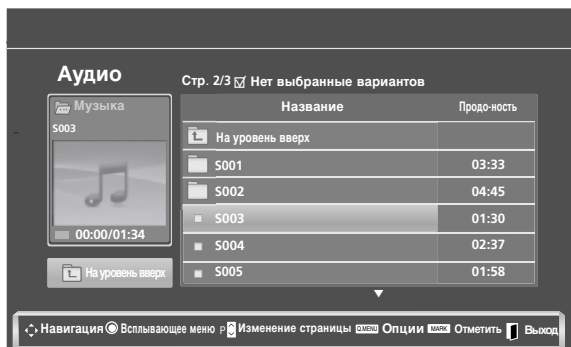





- ▶ **Воспр.** (During stop): воспроизведение выбранного музыкального файла. После воспроизведения одной музыкальной композиции начинается воспроизведение следующей выбранной композиции. Если не отмечено ни одно произведение, последовательно воспроизводится вся музыка папки. При переходе в другую папку и нажатии кнопки **OK** воспроизведение текущего музыкального файла прекращается.
- ▶ **Воспр. отмеч.:** воспроизведение выбранных музыкальных файлов. По окончании воспроизведения одного музыкального произведения автоматически начинается воспроизведение следующего выбранного произведения.
- ▶ **Стоп** (During playback): прекращение воспроизведения.
- ▶ **Воспр. с фото** : начните воспроизведение выбранной музыки, затем перейдите в список фотографий.
- ▶ **Выделить все:** отметка всех музыкальных файлов папки.
- ▶ **Снять пометки:** снятие отметки всех музыкальных файлов папки.
- ▶ **Стереть** : Удаление выбранного музыкального файла.
- ▶ **Закрыть** : Закрыть всплывающее меню.

1  Выберите целевую папку или дисковод.

2   Выберите желаемые файлы.

3  Выведите **Вспл.** меню.

4   Выберите желаемое **Вспл.** меню.

- Для перемещения вверх и вниз по странице музыки используйте кнопку **P**  .
- Кнопкой **MARK** производится отметка или снятие отметки музыкального произведения. При выборе одного или более произведения можно прослушивать их последовательно. Например, при необходимости повторного воспроизведения только одного музыкального произведения отметьте его и начните воспроизведение. Если не отмечено ни одно произведение, последовательно воспроизводится вся музыка папки.

Воспроизвести, используя функцию Music List (Аудио)

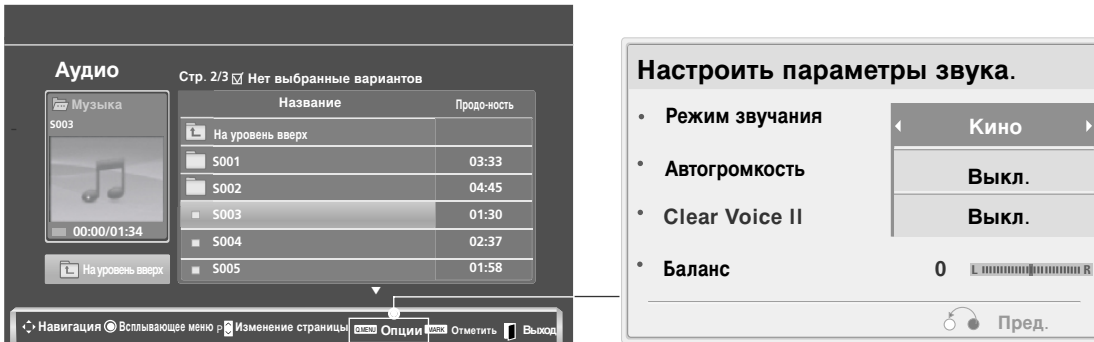

- 1 Отображение параметра **Режим звучания**.
- 2 Проведите соответствующую настройку.(см. стр. 62-66)

! ПРИМЕЧАНИЕ

- ▶ При отключенных динамиках функция **Настроить параметры звука** в меню функций не работает.

- Если не нажимать никаких кнопок при воспроизведении, в качестве хранителя экрана будет использоваться окно с информацией о воспроизводимом файле (показанное на нижнем рисунке).
- Хранитель экрана
Хранитель экрана предотвращает повреждение пикселей матрицы дисплея при длительном отображении неподвижного изображения.



! ПРИМЕЧАНИЕ

- ▶ При воспроизведении музыки за названием музыкального файла отображается иконка .
- ▶ Поврежденный музыкальный файл не воспроизводится, при этом продолжительность воспроизведения отображается как **00:00**.
- ▶ Музыкальные файлы с встроенной защитой авторских прав, загруженные из платных служб, не будут воспроизводиться, на позиции вместо продолжительности воспроизведения будет отображаться несоответствующая информация.
- ▶ Хранитель экрана исчезает с нажатием кнопок **OK**, .
- ▶ На данном телевизоре невозможно воспроизводить музыкальные файлы размером менее 32 Кбайт.
- ▶ В этом режиме действуют также кнопки пульта ДУ **Воспр.**(▶), **Pause**(||), , **▶▶**, **◀◀**.
- ▶ Для перехода к следующей музыкальной композиции можно использовать кнопку **▶▶**, для перехода к предыдущей музыкальной композиции - кнопку **◀◀**.

Применение устройства USB

Список фильмов (Только 42/50PJ36**, 42PJ5***, 42/50PJ6***)

Список фильмов отображается после обнаружения устройства USB. Он используется при воспроизведении файлов фильмов на телевизоре.

Отображает фильмы в папке устройства USB и поддерживает воспроизведение.

Позволяет воспроизвести все фильмы в папке или необходимые пользователю файлы.

Изменение, например удаление или добавление, не допускается.

Список фильмов отображает информацию о папке и файле DivX.

Поддерживает до четырех дисков.

Поддержка видеофайлов (*.avi/*.DivX)

Видеоформат: MPEG1, MPEG2, MPEG4 (Не поддерживаются форматы Microsoft MPEG4-V2, V3), DivX 3.xx, DivX 4.xx, DivX 5.xx, DivX VOD (DRM), XviD, DivX 6.xx(Playback)

Аудиоформат: Mpeg, Mp3, PCM, Dolby Digital.

Частота дискретизации: 32 к - 48 кГц



Битовая скорость передачи: 32 к - 320 kbps



Формат субтитров: *.smi/ *.srt/ *.sub (MicroDVD, SubViewer 2.0)/ *.ass/ *.ssa/*.txt (система субтитров DVD)

- Формат DivX может не воспроизводиться в зависимости от его типа или способа записи.
- Если аудио- и видеосигналы в записанном файле не чередуются, на выходе будет либо видео-, либо аудиосигнал.
- **Максимальная битовая скорость передачи воспроизводимого файла DivX — 4 Mbps.**
- Максимальное значение FPS (Frame Per Second — кадров в секунду) доступно только на уровне SD. В зависимости от разрешения используется частота кадров 25 кадров/с (720*576) или 30 кадров/с (720*480).
- Файлы с частотой кадров выше 25 или 30 кадров/с могут не воспроизводиться правильно.
- Файлы, закодированные с помощью GMC (Global Motion Compensation — общая компенсация движения), могут не воспроизводиться.
- Файлы субтитров с нарушенным порядком последовательности могут не отображаться.

Расширение	Декодер видеосигнала	Аудиокодек	Аудиокодек
mpg, mpeg, mpe, vob, dat	MPEG1, MPEG2	AC3, MPEG, MP3, PCM	
Avi, DivX, m4v	MPEG 4-SP, MPEG4-ASP, DivX 3.xx, DivX 4.xx, DivX 5.xx, DivX 6.xx(Playback), Xvid	AC3, MPEG, MP3, PCM	720x576@25p 720x480@30p

Компоненты экрана

1   Выберите **USB**.

2   Выберите **Список фильмов**

3 

- 1 Перемещение на файл верхнего уровня.
- 2 Текущая страница/общее число страниц.
- 3 Общее количество отмеченных названий фильмов
- 4 Соответствующие кнопки на пульте дистанционного управления.



Название	Продолжительность
На уровень вверх	
Favorite Music	00:03:33
M001	00:04:45
M002	00:01:30
M003	00:03:13
M004	00:02:51

! ПРИМЕЧАНИЕ

- ▶ Файл фильма DivX и его файл субтитров должны находиться в одной папке.
- ▶ Для отображения субтитров необходимо, чтобы имя файла субтитров совпадало с именем видеофайла.
- ▶ При просмотре фильма используйте клавиши влево и вправо (< / >) для перемещения вперед или назад к определенным кадрам.
(Клавиши влево и вправо (< / >) могут не работать при просмотре некоторых файлов.)



Применение устройства USB

Выбор фильма и всплывающее меню

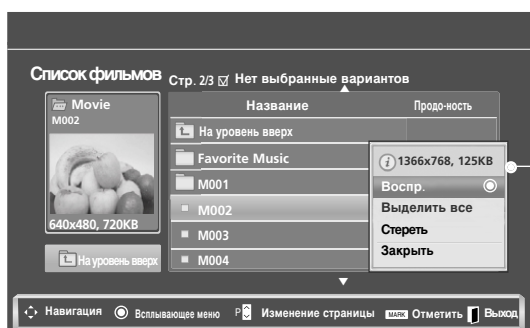
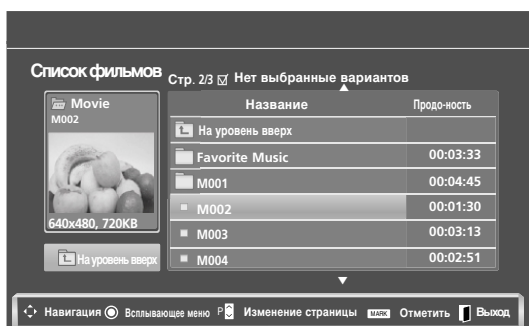
Как показано на рисунке, на каждой странице отображается до 6 названий фильмов.



- ▶ **Воспр.** : воспроизведение выбранных фильмов. Во время изменения экрана выполняется воспроизведение Divx.
- ▶ **Play Marked**(Воспроизвести отмеченные) : воспроизведение выбранных фильмов. По завершении воспроизведения фильма автоматически начнется воспроизведение следующего выбранного фильма.
- ▶ **Выделить все**: отметка всех фильмов в папке.
- ▶ **Снять пометки**: снятие отметок со всех отмеченных фильмов.
- ▶ **Стереть** : удаление выбранных названий фильмов.
- ▶ **Закрыть** : закрытие всплывающего меню

- 1  Выберите целевую папку или дисковод.
- 2   Выберите названия нужных фильмов.
- 3  Выведите **Вспл. меню** меню.
- 4   Выберите желаемое **Вспл. меню** меню.

- Если формат файлов не поддерживается, отображается соответствующее сообщение. Неправильный формат файла.

Использование функции «Movie List» (Список фильмов)

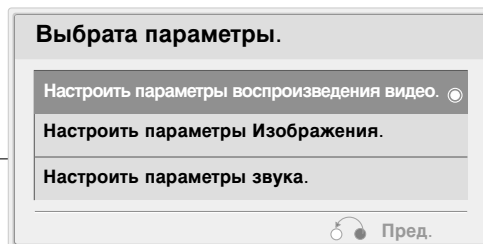

! ПРИМЕЧАНИЕ

► При отключенных динамиках функция **Настроить параметры звука** в меню функций не работает.

1 Выведите **Вспл. меню**.

2 Выберите **Настроить параметры просмотра фотографий**, **Настроить параметры Изображения**, или **Настроить параметры звука**.

► При выборе функции **Настроить параметры воспроизведения видео**,

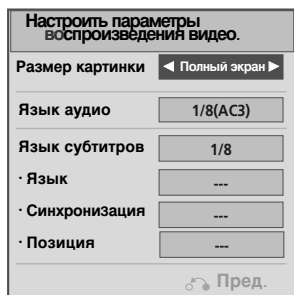

- **Размер картинки** : Выбор необходимого формата изображения во время воспроизведения фильма.
- **Язык аудио & Язык субтитров** : Изменение языковой группы звука/титров во время воспроизведения фильма.
- **Синхронизация** : Настройка синхронизации времени титров от -10 секунд до+ +10 секунд с шагом в 0,5 с во время воспроизведения.
- **Позиция** : Изменение положения титров назад или вперед во время воспроизведения фильма.

1 Отображение **Размер картинки**, **Язык аудио**, или **Язык субтитров**.

2 Проведите соответствующую настройку.

Применение устройства USB

Язык субтитров	Поддерживаемый язык
Latin1	French, Spanish, Catalan Basque, Portuguese, Italian, Albanian, Rhaeto-Romanic, Dutch, German, Danish, Swedish, Norwegian, Finnish, Faroese, Icelandic, Irish, Scottish, English
Latin2	Czech, Hungarian, Polish, Romanian, Croatian, Slovak, Slovenian, Sorbian
Latin4	Estonian, the Baltic languages Latvian(Lettish) and Lithuanian, Greenlandic and Lappish
Latin5	English, Turkish
Кириллический	Bulgarian, Byelorussian, Macedonian, Russian, Serbian and pre-1990 (no ghe with upturn) Ukrainian
Греческий	English, modern Greek
Hebrew	English, modern Hebrew
Chinese	Chinese
Thai	Thai
Arabic	English, Arabic

! ПРИМЕЧАНИЕ

- ▶ Некоторые специальные символы в субтитрах не поддерживаются.
- ▶ Теги HTML в субтитрах не поддерживаются.
- ▶ Субтитры недоступны для неподдерживаемых языков.

- ▶ При выборе функции **Настроить параметры Изображения**,

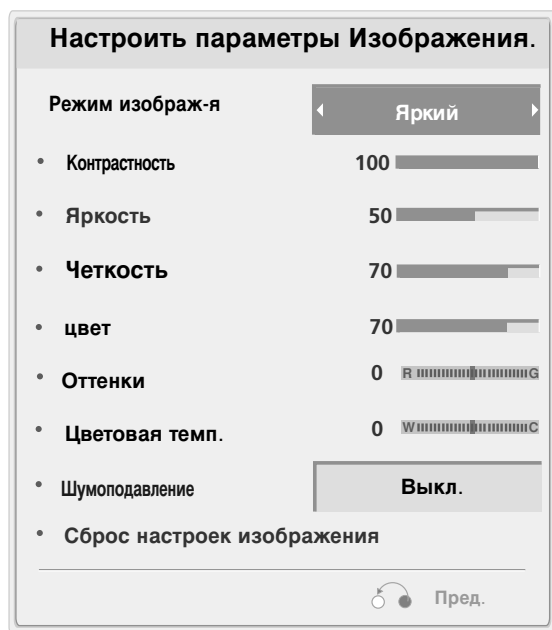

! ПРИМЕЧАНИЕ

- ▶ При активной функции **Настроить параметры Изображения** режим  не поддерживается.

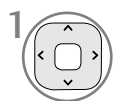

1 Проведите соответствующую настройку.(см. стр. 53-55. 58)

► При выборе функции **Настроить параметры звука**,

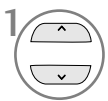
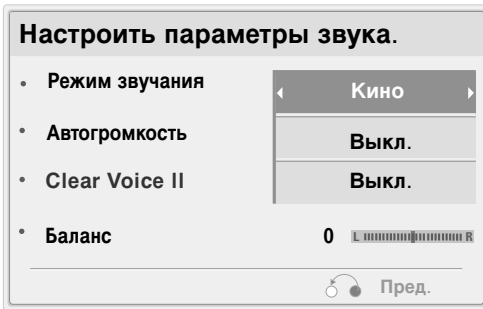

1 Отображение параметров **Режим звучания**, **Автогромкость**, **Clear Voice II** и **Баланс**.

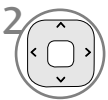

2 Проведите соответствующую настройку.(см. стр. 62-66)

Использование пульта дистанционного управления

	<p>При воспроизведении:</p> <p>Повторно нажимайте кнопку REW(◀◀) (ОБРАТНАЯ ПЕРЕМОТКА) для ускорения ◀◀ -> ◀◀◀ -> ◀◀◀◀ -> ◀◀◀◀◀ ->◀◀◀◀◀◀.</p> <p>Повторно нажимайте кнопку « FF» (ПЕРЕМОТКА ВПЕРЕД)(▶▶) для ускорения ▶▶-> ▶▶▶ -> ▶▶▶▶ -> ▶▶▶▶▶ ->▶▶▶▶▶▶.</p> <ul style="list-style-type: none"> ▪ Каждое нажатие этих кнопок увеличивает скорость перемотки вперед/назад.
II	<p>Во время воспроизведения нажмите кнопку «Pause»(Пауза)(II).</p> <ul style="list-style-type: none"> ▪ Отображается текущий кадр.
< >	<ul style="list-style-type: none"> ▪ При использовании кнопки < или > во время воспроизведения на экране появится курсор, указывающий положение.
PLAY(▶)	<p>Нажмите кнопку «PLAY» (ВОСПРОИЗВЕДЕНИЕ)(▶), чтобы возобновить обычное воспроизведение.</p>
STOP(■)	<p>Во время воспроизведения нажмите кнопку «STOP»(Стоп)(■).</p> <ul style="list-style-type: none"> ▪ Прекращает воспроизведение фильма.

Применение устройства USB

Код регистрации DivX (Только 42/50PJ36**, 42PJ5***, 42/50PJ6***)

Подтвердите код регистрации DivX телевизора. С помощью этого регистрационного номера можно приобрести фильмы на веб-узле www.divx.com/vod. Воспроизведение файлов DivX, приобретенных с использованием регистрационного кода для другого телевизора, не допускается. (Воспроизводятся только файлы DivX, соответствующие регистрационному коду приобретенного телевизора.)

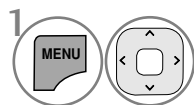

1 Выберите USB.

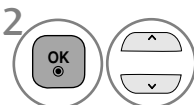

2 Выберите Код регистрации DivX.



3 Отобразите Код регистрации DivX.

- Нажмите кнопку **MENU** (МЕНЮ)/EXIT (ВЫХОД), чтобы вернуться к просмотру ТВ.
- Нажмите кнопку **BACK** (НАЗАД), чтобы вернуться в предыдущее меню.



Произведено по лицензии компании Dolby Laboratories. Символы Dolby и двойное D являются товарными знаками компании Dolby Laboratories.



О DIVX VIDEO : DivX® — это цифровой видеформат, созданный компанией DivX, Inc. Данное устройство имеет официальный сертификат DivX, гарантирующий воспроизведение видео в формате DivX. Посетите веб-узел www.divx.com для получения дополнительной информации и загрузки программного обеспечения для преобразования видео в формат DivX.

О DIVX VIDEO-ON-DEMAND : Данное устройство DivX Certified® необходимо зарегистрировать для воспроизведения содержимого DivX Video-on-Demand (VOD). Чтобы создать код регистрации, перейдите в раздел DivX VOD меню настройки устройства. Перейдите по адресу vod.divx.com и используйте этот код для завершения процесса регистрации и получения дополнительной информации о DivX VOD.

«Сертификация DivX для воспроизведения видео в формате DivX, включая содержимое повышенного качества»

"Pat.7,295,673;7,460,688;7,519,274 "

! ПРИМЕЧАНИЕ

Поддерживаемый файл фильма

Разрешение: меньше 720x576 (ШxВ) пикселей.

Частота кадров: меньше 30 кадров/с

- ▶ Видеокодек: MPEG1, MPEG2, MPEG4(Не поддерживаются форматы Microsoft MPEG4-V2, V3), DivX3.xx, DivX4.xx, DivX5.xx, DivX VOD(DRM), XviD, DivX 6.xx(Playback)
- ▶ При загрузке некоторые кнопки, возможно, работать не будут.
- ▶ В случае использования кода регистрации DivX другого устройства арендованный или приобретенный файл DivX невозможно воспроизвести. Поэтому всегда используйте код регистрации DivX, назначенный данному устройству.

Отключение (Только 42/50PJ36**, 42PJ5***, 42/50PJ6***)

Удалите существующие данные о проверке подлинности, чтобы получить новые данные о проверке подлинности пользователя DivX для телевизора.
После выполнения этой функции для просмотра файлов с цифровыми правами DivX DRM требуется повторная проверка подлинности пользователя DivX.

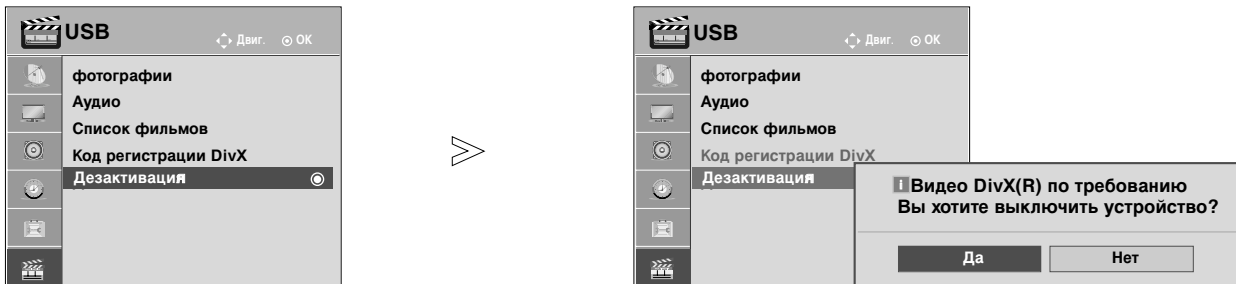

- 1   Выберите **USB**.
- 2   Выберите **Деактивация**.
- 3   Выберите **Да** или **Нет**.
- 4 



- Нажмите кнопку **MENU** (МЕНЮ)/**EXIT** (ВЫХОД), чтобы вернуться к просмотру ТВ.
- Нажмите кнопку **BACK** (НАЗАД), чтобы вернуться в предыдущее меню.

КОНТРОЛЬ ИЗОБРАЖЕНИЯ

УПРАВЛЕНИЕ РАЗМЕРОМ ИЗОБРАЖЕНИЯ (КОЭФФИЦИЕНТОМ ПРОПОРЦИОНАЛЬНОСТИ)

Вы можете просматривать изображение в различных форматах; 4:3, **Во весь экран**, 14:9, **Увеличение** и **Масштабирование**¹.

Если на экране в течение длительного времени остается фиксированная картинка, она может "отпечататься" на нем.

1   Выберите **Формат изображ-я**.

2  Выберите желаемый формат изображения.

• **Формат изображ-я** можно также настроить с помощью меню **КАРТИНКА** или **Q. Menu** (Быстрое меню).

• 16:9

Выбрав этот формат, можно отрегулировать изображение так, чтобы оно в линейной пропорции заполняло по горизонтали весь экран (используется для просмотра DVD в формате 4:3).



• Исходный

Следующий вариант позволит вам просматривать изображения лучшего качества без потери оригинальной картинки изображения высокого разрешения.

Примечание: При наличии шумов на оригинальной картинке вы можете увидеть шум с края.



• Обычный

Когда ваш телевизор принимает широкоэкранный сигнал, он автоматически изменяется в формат передаваемого изображения.



• 4:3

При выборе этого формат можно просмотреть изображение в формате 4:3, а по краям справа и слева появятся серые полосы.



- **14:9**

Вы можете просматривать изображение формата 14:9 или смотреть обычную ТВ программу в этом формате. формат 14:9 показывает так же как и формат 4:3, но увеличен слева и справа.



- **Увеличение**

Позволяет просматривать изображение, заполняющее весь экран, без преобразования. Однако верхняя и нижняя части изображения будут обрезаны.

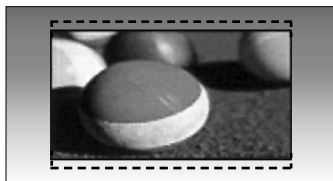

- **Кино УВЕЛИЧЕННЫЙ1**

Выберите Масштаб кинотеатра, если необходимо преобразовать изображение: растянуть его по горизонтали и обрезать по вертикали.

Изображение выводится как промежуточный вариант между преобразованием и заполнением экрана. Диапазон подстройки: 1–16.

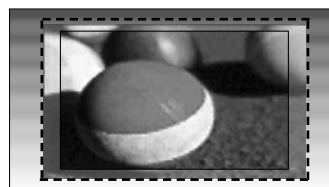

! ПРИМЕЧАНИЕ

- ▶ В режиме RGB можно выбрать только значения **4:3** и **16:9** (Широкий экран).
- ▶ В режиме HDMI/Component доступна функция Исходный.

КОНТРОЛЬ ИЗОБРАЖЕНИЯ

Экономия энергии

Этот режим экономит потребление энергии плазменным дисплеем. Стандартная заводская настройка отвечает требованиям стандарта Energy Star и обеспечивает комфортный уровень просмотра в домашних условиях. Чтобы увеличить яркость экрана, можно настроить уровень энергосбережения или режим отображения.

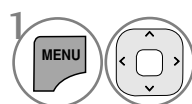
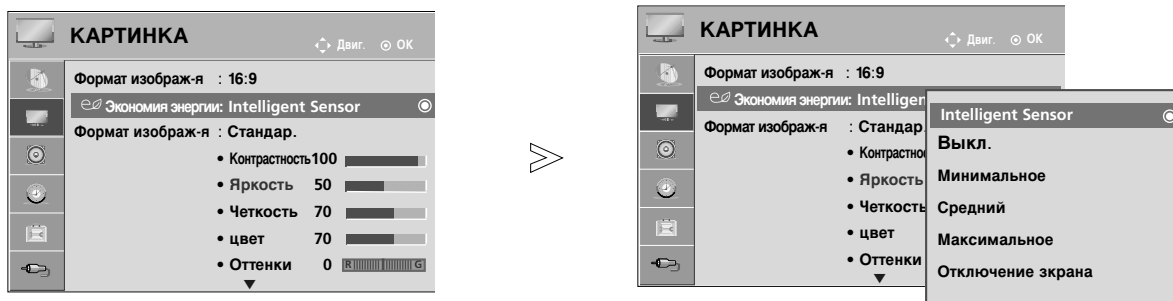

Выберите **КАРТИНКА**.

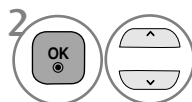

Выберите  **Экономия энергии**.

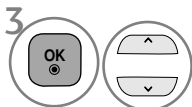

Выберите **Intelligent Sensor**, **Выкл.**, **Минимальное**, **Средний**, **Максимальное** или **Отключение экрана**.



- При включенной функции Интеллектуального сенсора наиболее подходящее изображение автоматически настраивается в зависимости от окружающих условий.
- **Интеллектуальный сенсор** : функция регулирования изображения в соответствии с окружающим освещением.
- **Отключение экрана** : Снижает потребление энергии при прослушивании музыки. При выборе опции «Отключение экрана» на экране появляется сообщение «Экран будет выключен через 3 секунды». Если Вы хотите видеть изображение, нажмите любую клавишу на пульте ДУ. Изображение появится через 3 секунды.
- Вы также можете воспользоваться кнопкой «Экономия энергии».

- Нажмите кнопку **MENU** (МЕНЮ)/**EXIT** (ВЫХОД), чтобы вернуться к просмотру ТВ.
- Нажмите кнопку **BACK** (НАЗАД), чтобы вернуться в предыдущее меню.

СТАНДАРТНЫЕ НАСТРОЙКИ ПАРАМЕТРОВ ИЗОБРАЖЕНИЯ

Режим отображения-стандартные настройки

Яркий	Увеличение контрастности, яркости, цветов и резкости для создания красочного изображения.
Стандартный	Наиболее используемое состояние экрана.
APS⁺ (Автоматическое энергосбережение)	Максимально снижает энергопотребление без ухудшения качества изображения. Оптимизирует энергопотребление.
Кино	Оптимизация изображения для просмотра фильмов.
Спорт	Оптимизация изображения для просмотра спортивных передач.
Игры	Оптимизация изображения для игр.

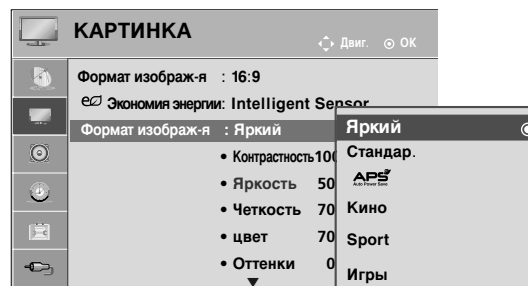

-   Выберите **КАРТИНКА**.
-   Выберите **Режим изображения**.
-   Выберите **Яркий, Стандар., APS⁺, Кино, Sport (Спорт) или Игры**.
- 

- Меню **Режим изображения** служит для настройки качества изображения. Выберите заданное значение в меню **Режим изображения** на основе категории программы.
- Кроме того, вы можете настроить **Режим изображения** в **Q. Menu**.

- Нажмите кнопку **MENU (МЕНЮ)/EXIT (ВЫХОД)**, чтобы вернуться к просмотру ТВ.
- Нажмите кнопку **BACK (НАЗАД)**, чтобы вернуться в предыдущее меню.

КОНТРОЛЬ ИЗОБРАЖЕНИЯ

РУЧНАЯ НАСТРОЙКА ИЗОБРАЖЕНИЯ

РЕЖИМ ИЗОБРАЖЕНИЯ-параметр ПОЛЬЗОВАТЕЛЬ

- **Контрастность**

Настраивает разницу между темными и светлыми уровнями изображения.

- **Яркость**

Увеличивает или уменьшает количество белого в изображении.

- **Четкость**

Изменяет уровень четкости границ между светлыми и темными областями изображения. Чем ниже уровень, тем размытее изображение.

- **Цвет**

Изменяет интенсивность цветов.

- **Оттенки**

Изменяет соотношение красного и зеленого цветов.

- **Цветовая темп.**

Установите значение «тепло», чтобы получить более насыщенные теплые цвета (красный), либо значение «прохладно», чтобы добавить синий оттенок.

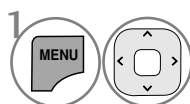

1 Выберите **КАРТИНКА**.

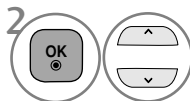

2 Выберите **Формат изображ-я**.

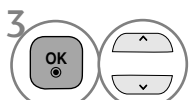

3 Выберите **Яркий**, **Стандар.**, **APS**, **Кино**, **Sport (Спорт)** или **Игры**.

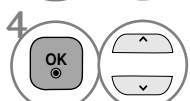

4 Выберите **Контрастность**, **Яркость**, **Четкость**, **цвет**, **Оттенки** или **Цветовая темп..**

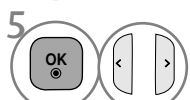

5 Проведите соответствующую настройку.

- Нажмите кнопку **MENU** (МЕНЮ)/**EXIT** (ВЫХОД), чтобы вернуться к просмотру ТВ.
- Нажмите кнопку **BACK** (НАЗАД), чтобы вернуться в предыдущее меню.

! ПРИМЕЧАНИЕ

▶ В режиме RGB-PC нельзя настроить цвет, резкость и оттенок до нужного уровня.

ТЕХНОЛОГИЯ УЛУЧШЕНИЯ КАЧЕСТВА ИЗОБРАЖЕНИЯ

Динамическая контрастность (Выкл./Низкий/Высокий)

Настройка контрастности с использованием оптимального уровня для данной яркости экрана. Градация контрастности реализуется путем увеличения яркости ярких участков и затемнения темных участков. Эта функция относится к динамической контрастности и повышает эффект присутствия, который достигается использованием элементов управления контрастностью с затемнением и другими входными сигналами

Динамический Цвет (Выкл./Низкий/Средний/Высокий)

Настройка цвета для живого, богатого и четкого отображения. Эта функция делает оттенки более сочными, повышая их насыщенность и яркость так, что красный, синий, зеленый и белый цвета смотрятся более живыми.

Шумоподавление (Выкл./Низкий/Средний/Высокий)

Подавление помех на изображении без ухудшения качества. Эта функция используется также для подавления рекурсивных помех и помех MPEG (рябь/квадратики).

Гамма (Низкий/Средний/Высокий)

Можно настроить яркость темных участков изображения и участков среднего уровня серого.

- **Низкий** : повышение яркости темных и средних участков изображения.
- **Средний**: исходная градация яркости изображения.
- **Высокий**: понижение яркости темных и средних участков изображения.

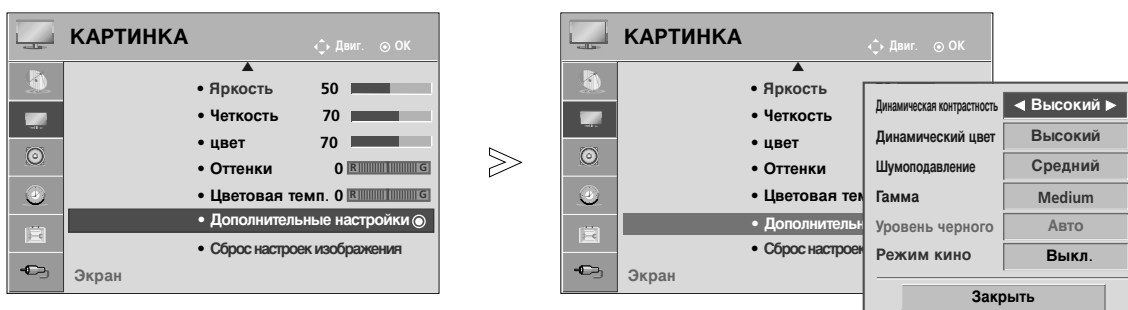

1. Выберите **КАРТИНКА**.
2. Выберите **Дополнительные настройки**.
3. Выберите **Динамическая контрастность**, **Динамический цвет**, **Шумоподавление** или **Гамма**.
4. Выберите желаемый уровень.

- Нажмите кнопку **MENU** (МЕНЮ)/**EXIT** (ВЫХОД), чтобы вернуться к просмотру ТВ.
- Нажмите кнопку **BACK** (НАЗАД), чтобы вернуться в предыдущее меню.

КОНТРОЛЬ ИЗОБРАЖЕНИЯ

ДОПОЛНИТЕЛЬНЫЕ НАСТРОЙКИ — УРОВЕНЬ ЧЕРНОГО (ТЕМНОГО)

Затемнение темных участков изображения.

Эта функция работает в следующих режимах: TV, AV, Компонент или HDMI.

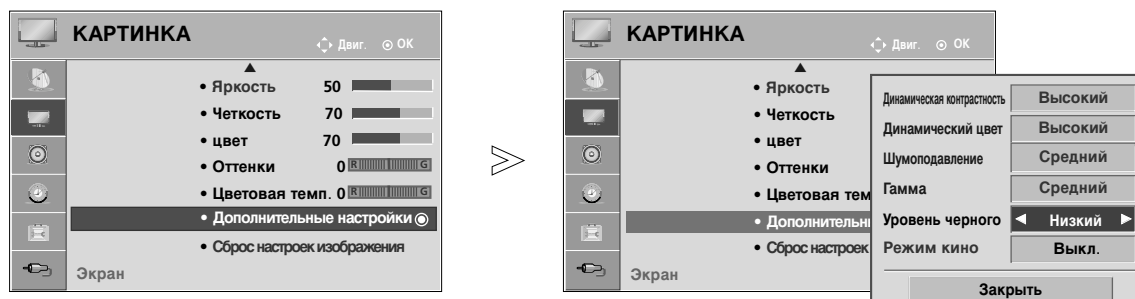

- 1   Выберите **КАРТИНКА**.
- 2   Выберите **Дополнительные настройки**.
- 3   Выберите **Уровень черного**.
- 4  Выберите **Низкий** или **Высокий**.

- **Низкий** : Экран становится темней.
- **Высокий** : Экран становится ярче.
- **Авто** : Автоматическая регулировка уровня черного (увеличение или уменьшение).

- Нажмите кнопку **MENU** (МЕНЮ)/**EXIT** (ВЫХОД), чтобы вернуться к просмотру ТВ.
- Нажмите кнопку **BACK** (НАЗАД), чтобы вернуться в предыдущее меню.

усовершенствованный - режим кино

Более естественное изображение видеоклипов.

Эта функция работает только в режимах TV, AV и Компонент 480i/576i.

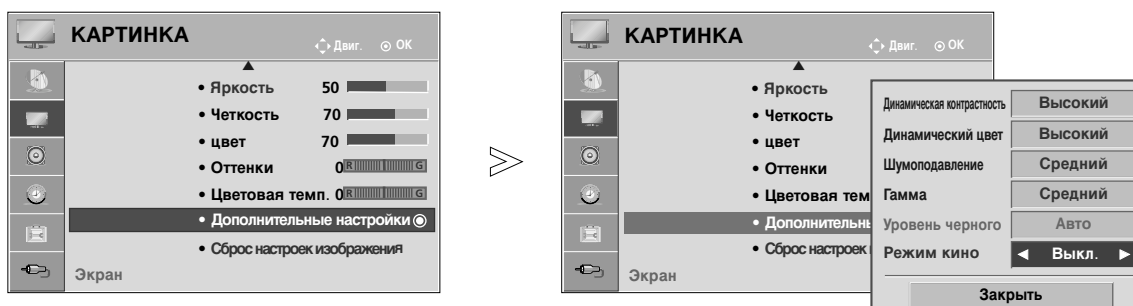

-   Выберите **КАРТИНКА**.
-   Выберите **Дополнительные настройки**.
-   Выберите **Режим кино**.
-  Выберите **Вкл.** или **Выкл.**.





- Нажмите кнопку **MENU** (МЕНЮ)/**EXIT** (ВЫХОД), чтобы вернуться к просмотру ТВ.
- Нажмите кнопку **BACK** (НАЗАД), чтобы вернуться в предыдущее меню.

КОНТРОЛЬ ИЗОБРАЖЕНИЯ

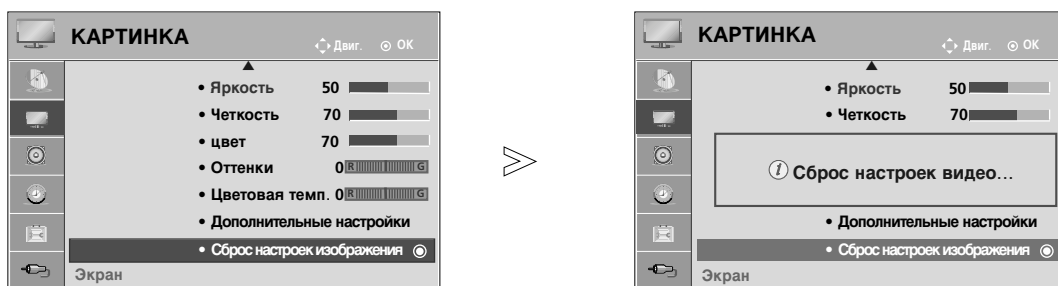
СБРОС НАСТРОЕК ИЗОБРАЖЕНИЯ

Настройки выбранных режимов изображения изменяются на заводские настройки по умолчанию.



- 1   Выберите **КАРТИНКА**.
- 2   Выберите **Сброс настроек изображения**.
- 3  Инициализируйте значение настройки.

- Нажмите кнопку **MENU** (МЕНЮ)/**EXIT** (ВЫХОД), чтобы вернуться к просмотру ТВ.
- Нажмите кнопку **BACK** (НАЗАД), чтобы вернуться в предыдущее меню.

МИНИМИЗАЦИЯ НАЛОЖЕНИЯ ОБРАЗОВ(ISM)

Если на экране долго остается фиксированное изображение с компьютера или видеоигры, оно может остаться на экране даже после смены картинка. Старайтесь, чтобы одна и та же картинка не оставалась на экране в течение длительного времени.

Норм.

Если «залипания» изображения нет, использование ISM необязательно; установите значение «Normal» (Нормальный).

Орбитер

Функция Орбитер может помочь избежать появления "отпечатавшихся" изображений. Однако лучше не оставлять фиксированную картинку на экране. Чтобы избежать "отпечатывания" изображения, экран должен обновляться каждые две минуты.

Colour Wash

Цветовой блок экрана немного сдвинулся и чередуется в отображении с белым шаблоном. Остаточное изображение трудно заметить, если временное остаточное изображение удаляется, а цветовой шаблон работает.

White Wash (Чистка)

Функция White Wash (Чистка) удаляет с экрана "отпечатавшееся" изображение.

Примечание. Функция White Wash может не полностью удалить слишком сильно "отпечатавшиеся" изображения.

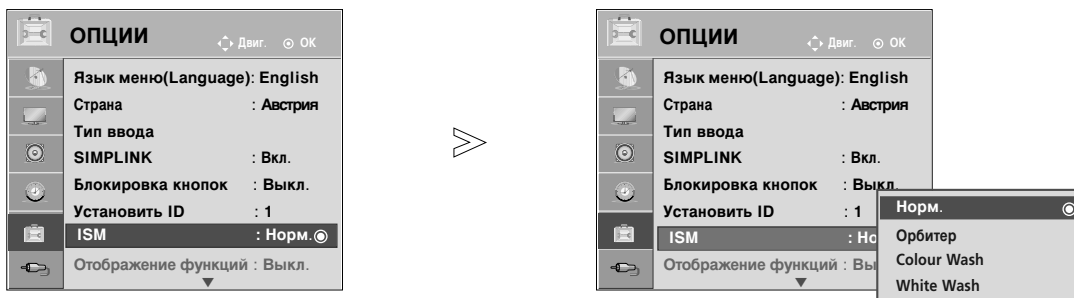

1   Выберите **ОПЦИИ**.

2   Выберите **ISM**.

3   Выберите **Норм.**, **Орбитер**, **Colour Wash** или **White Wash**.

4  Сохранить.

• Если использование специальных функций не требуется, используйте режим **Нормальный**.

- Нажмите кнопку **MENU** (МЕНЮ)/**EXIT** (ВЫХОД), чтобы вернуться к просмотру ТВ.
- Нажмите кнопку **BACK** (НАЗАД), чтобы вернуться в предыдущее меню.

КОНТРОЛЬ ИЗОБРАЖЕНИЯ





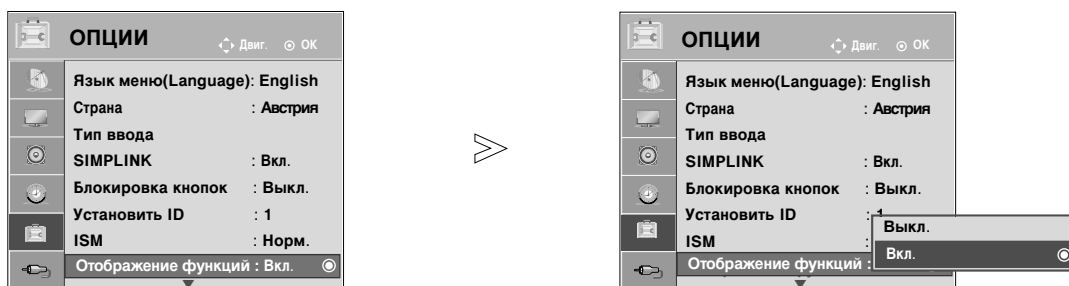

Демонстрационный режим.

Используйте эту функцию, чтобы увидеть разницу между включенным и выключенным режимом «XD Demo».

Отображение функций недоступен в режиме **Домашний просмотр**.

В режиме **Рекламная демонстрация**, **Отображение функций** включен автоматически.



-   Выберите **ОПЦИИ**.
-   Выберите **Отображение функций**.
-   Выберите «**Вкл.**» или «**Выкл.**» для отображения различных логотипов телевизора.
-  Возврат к просмотру телевизора.
Чтобы остановить демонстрацию, нажмите любую кнопку.

Настройка режима

Для наилучшего качества изображения в домашней обстановке рекомендуется выбрать режим **Домашний просмотр**.

Режим **Рекламная демонстрация** оптимален для демонстрации в магазинах.

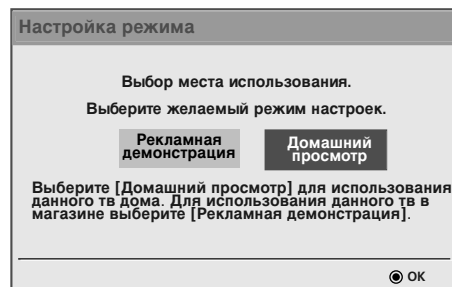
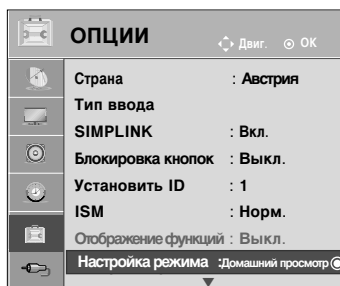

-   Выберите **ОПЦИИ**.
-   Выберите **Настройка режима**.
-   Выберите **Рекламная демонстрация** или **Домашний просмотр**.
-  Сохранить.

- Нажмите **BACK** (НАЗАД), чтобы вернуться к просмотру ТВ.



УПРАВЛЕНИЕ ЗВУКОМ И ВЫБОР ЯЗЫКА

АВТОМАТИЧЕСКАЯ НАСТРОЙКА ГРОМКОСТИ

Функция AVL (автоматической регулировки громкости) автоматически поддерживает одинаковый уровень громкости при переключении с одной программы на другую.

Поскольку на каждой передающей станции свои условия сигналов, при каждом изменении канала может требоваться настройка громкости. Эта функция автоматически настраивает уровни громкости разных программ, обеспечивая стабильный уровень для пользователей.

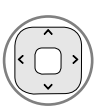

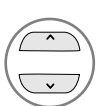
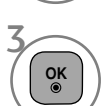
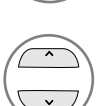



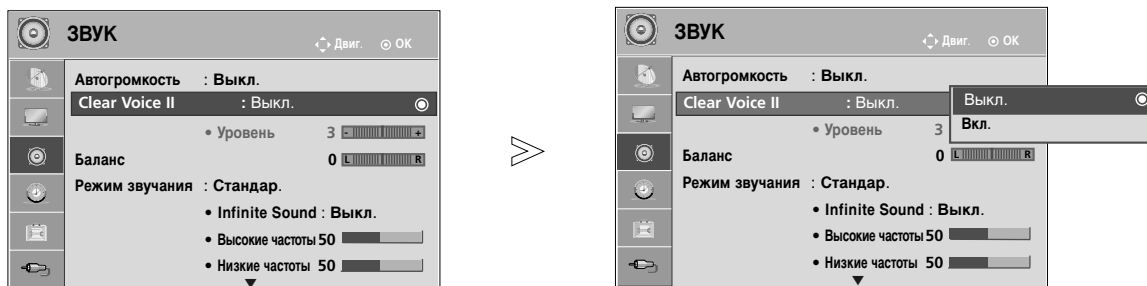

-   Выберите **ЗВУК**.
-   Выберите **Автогромкость**.
-   Выберите **Вкл.** или **Выкл.**
- 

- Нажмите кнопку **MENU** (МЕНЮ)/**EXIT** (ВЫХОД), чтобы вернуться к просмотру ТВ.
- Нажмите кнопку **BACK** (НАЗАД), чтобы вернуться в предыдущее меню.

Очистка звука от шумов II

Дифференцируя диапазон звучания человеческого голоса от других, эта функция помогает пользователям лучше слышать человеческие голоса.



- 1   Выберите **ЗВУК**.
- 2   Выберите **Clear Voice II**.
- 3   Выберите **Вкл.** or **Выкл.**.

• При выборе значения **On** (Вкл.) для режима **Clear Voice II** (Четкая речь II) функция **Infinite Sound** (Звук **Infinite Sound**) работать не будет.

Настройка уровня четкой речи с помощью выбора «On» (Вкл.)

- 4   Выберите **Уровень**.
- 5   Проведите желаемую настройку.

• Выбор уровня от "-6" до "6".

- Нажмите кнопку **MENU** (МЕНЮ)/**EXIT** (ВЫХОД), чтобы вернуться к просмотру ТВ.
- Нажмите кнопку **BACK** (НАЗАД), чтобы вернуться в предыдущее меню.

УПРАВЛЕНИЕ ЗВУКОМ И ВЫБОР ЯЗЫКА

Режим звучания- стандартные параметры звука

Можно выбрать нужную настройку звука: Standard(Стандар.), Music(Музыка), Cinema(Кино), Sport (Спорт) или Game(Игры), а также Treble(Высокие чистоты) и Bass(Низкие частоты).

Функция **РЕЖИМ ЗВУЧАНИЯ** позволяет наслаждаться звуком самого высокого качества, не выполняя специальных настроек, потому что телевизор сам настраивает звук в соответствии с программой.

Предустановленные режимы Standard (Стандар.), Music (Музыка), Cinema (Кино), Sport (Спорт) и Game (Игры) обеспечивают оптимальное качество звука.

- Standard (Стандар.)** Звук стандартного качества.
- Music (Музыка)** Оптимизация звука для прослушивания музыки.
- Cinema (Кино)** Оптимизация звука для просмотра фильмов.
- Sport (Спорт)** Оптимизация звука для просмотра спортивных передач.
- Game (Игры)** Оптимизация звука для игр.

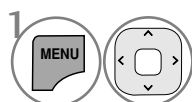
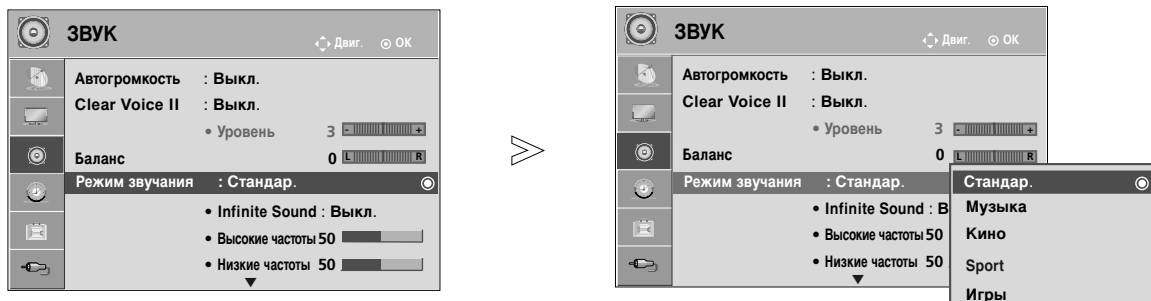

1 Выберите **ЗВУК**.

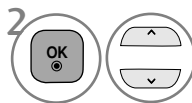

2 Выберите **Режим звучания**.

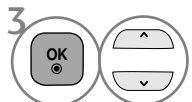

3 Выберите **Стандар.**, **Музыка**, **Кино**, **Sport (Спорт)** или **Игры**.



• Кроме того, вы можете настроить **Режим звука** в **Q. Menu**.





- Нажмите кнопку **MENU** (МЕНЮ)/**EXIT** (ВЫХОД), чтобы вернуться к просмотру ТВ.
- Нажмите кнопку **BACK** (НАЗАД), чтобы вернуться в предыдущее меню.

РЕЖИМ ЗВУЧАНИЯ - НАСТРОЙКИ ПОЛЬЗОВАТЕЛЯ

Настройка звукового эквалайзера.



- 1   Выберите **ЗВУК**.
- 2   Выберите **Режим звучания**.
- 3   Выберите **Стандар., Музыка, Кино, Sport (Спорт) или Игры**.

- 4   Выберите **Высокие частоты, Низкие частоты**.
- 5   Проведите соответствующую настройку.

- Нажмите кнопку **MENU** (МЕНЮ)/**EXIT** (ВЫХОД), чтобы вернуться к просмотру ТВ.
- Нажмите кнопку **BACK** (НАЗАД), чтобы вернуться в предыдущее меню.

INFINITE SOUND (Звук INFINITE SOUND)

Реалистичный звук.





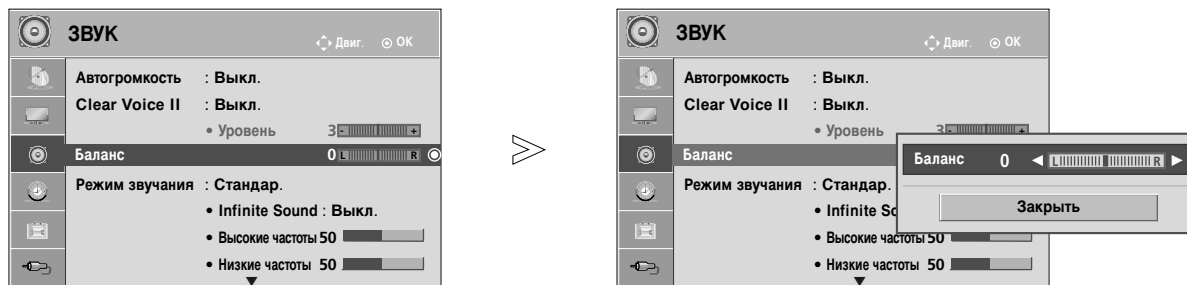

- 1   Выберите **ЗВУК**.
- 2   Выберите **Infinite Sound**.
- 3   Выберите **Вкл. или Выкл..**

УПРАВЛЕНИЕ ЗВУКОМ И ВЫБОР ЯЗЫКА

Баланс

Можно настроить баланс динамиков до нужного уровня.



- 1   Выберите **ЗВУК**.
- 2   Выберите **Баланс**.
- 3   Проведите желаемую настройку.

- Нажмите кнопку **MENU** (МЕНЮ)/**EXIT** (ВЫХОД), чтобы вернуться к просмотру ТВ.
- Нажмите кнопку **BACK** (НАЗАД), чтобы вернуться в предыдущее меню.

НАСТРОЙКА ДИНАМИКОВ ТВ, ВКЛ/ВЫКЛ

Можно изменить настройки встроенного динамика.

В режиме AV1, AV2, AV3, **Компонент**, RGB и HDMI1 с подключенным кабелем HDMI к DVI, динамик телевизора будет воспроизводить звук даже без видео сигнала.

Если используются внешняя высококачественная стереосистема, отключите встроенный динамик телевизора.

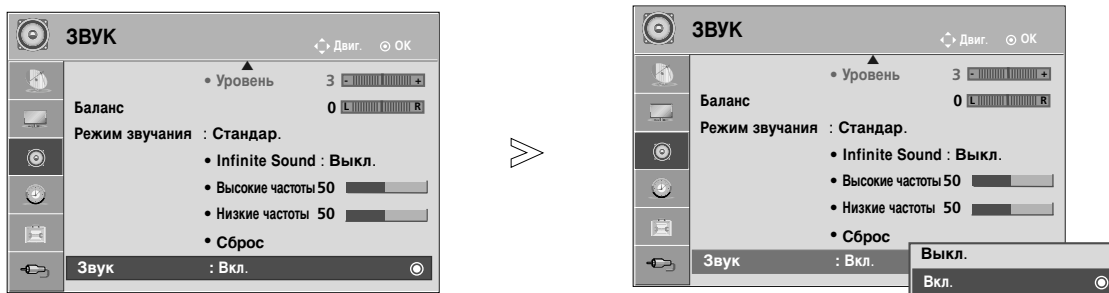

- 1   Выберите **ЗВУК**.
- 2   Выберите **Звук**.
- 3   Выберите **Вкл.** или **Выкл..**
- 4 

- Нажмите кнопку **MENU** (МЕНЮ)/**EXIT** (ВЫХОД), чтобы вернуться к просмотру ТВ.
- Нажмите кнопку **BACK** (НАЗАД), чтобы вернуться в предыдущее меню.

! ПРИМЕЧАНИЕ

- ▶ Когда динамики телевизора выключаются при работе домашнего кинотеатра Simplink, выход звука автоматически переключается на динамики домашнего кинотеатра, а при включении динамиков телевизора звук снова поступает на них.

УПРАВЛЕНИЕ ЗВУКОМ И ВЫБОР ЯЗЫКА

Восстановление аудио настроек

Настройки выбранного режима звука изменяются на заводские настройки по умолчанию.

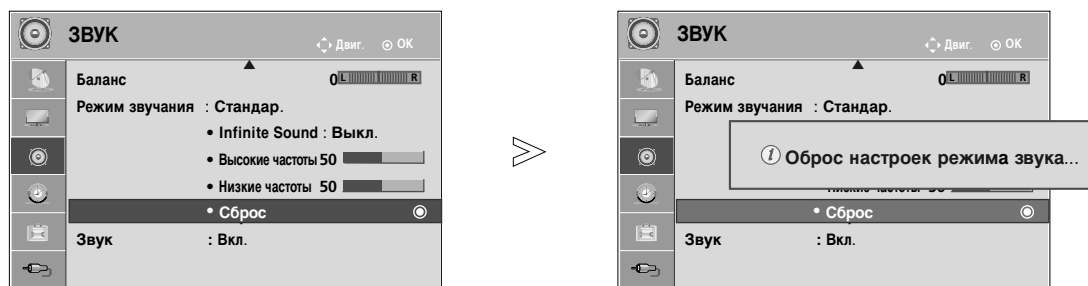

-   Выберите **ЗВУК**.
-   Выберите **Сброс**.
-  Инициализируйте значение настройки.

- Нажмите кнопку **MENU** (МЕНЮ)/**EXIT** (ВЫХОД), чтобы вернуться к просмотру ТВ.
- Нажмите кнопку **BACK** (НАЗАД), чтобы вернуться в предыдущее меню.

Прием стерео программ и программ, передаваемых на двух языках

Когда программа выбрана, информация о звуке, транслируемом станцией появляется вместе с номером программы и названием станции.

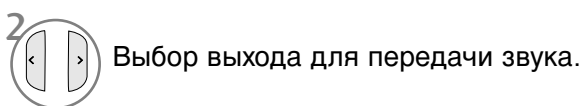

Вещание	Экранный Дисплей
Mono	MONO
Stereo	STEREO
Dual	DUAL I, DUAL II, DUAL I+II

■ Установка моно звука

При наличии слабого приема стерео сигнала вы можете переключиться на моно.

При приеме моно сигнала чистота звучания повышается.

■ Выбор языка для программы, передаваемой на двух языках

Если программу можно принимать на двух языках (двуязычная программа) вы можете переключиться на DUAL I, DUAL II или DUAL I+II.

DUAL I Громкоговорители воспроизводят основной язык.

DUAL II Громкоговорители воспроизводят второй язык.

DUAL I+II Один громкоговоритель воспроизводит основной язык, а второй громкоговоритель воспроизводит второй язык. (дополнительное устройство).

УПРАВЛЕНИЕ ЗВУКОМ И ВЫБОР ЯЗЫКА

Прием передач, передаваемых в системе звукового сопровождения NICAM

Если ваш телевизор оснащен приемником NICAM, вы сможете получать высококачественный цифровой звук.

Выход звукового сигнала можно выбрать в зависимости от типа принимаемой передачи.

- 1 Когда принимается моно сигнал **NICAM**, вы можете выбрать режим **NICAM MONO**.
- 2 Когда принимается стерео сигнал **NICAM**, вы можете выбрать режим **NICAM MONO** или **NICAM STEREO**.
- 3 Когда принимается сигнал звукового сопровождения **NICAM** на двух языках, вы можете выбрать режимы **NICAM DUAL I**, **NICAM DUAL II** или **NICAM DUAL I+II** или **NICAM MONO**.

Выбор выходного сигнала звукового сопровождения

В режиме AV, Component, RGB или HDMI вы можете осуществлять переключение выходного звукового сигнала, подаваемого на правый и левый громкоговорители.

Выберите выход для передачи звука.

L+R : Звуковой сигнал, подключенный к левому входу аудиосигнала (L), подается на левый громкоговоритель, а звуковой сигнал, подключенный к правому входу аудиосигнала (R), подается на правый громкоговоритель.

L+L : Звуковой сигнал, подключенный к левому входу аудиосигнала (L), подается на левый и правый громкоговорители.

R+R : Звуковой сигнал, подключенный к правому входу аудиосигнала (R), подается на левый и правый громкоговорители.

Выбор языка экранного меню OSD или страны

Когда телевизор включается в первый раз, на экране появляется меню руководства по установке.

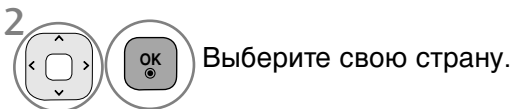
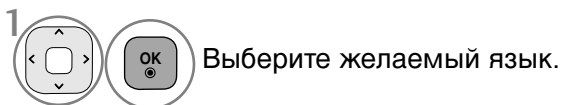

* Если нужно изменить выбранный язык или страну

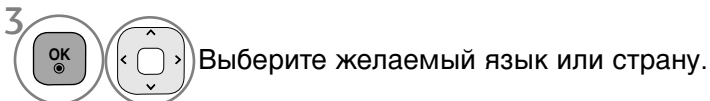

- Нажмите кнопку **MENU** (МЕНЮ)/**EXIT** (ВЫХОД), чтобы вернуться к просмотру ТВ.
- Нажмите кнопку **BACK** (НАЗАД), чтобы вернуться в предыдущее меню.

! ПРИМЕЧАНИЕ

- ▶ Если Вы не завершили установку нажатием кнопки **Назад** или в течение определенного времени не производите никаких действий в OSD меню, меню установки будет периодически высвечиваться при включении телевизора до тех пор, пока установка не будет завершена.
- ▶ Если вы выбрали неверное название страны, могут возникнуть некоторые проблемы с отображением телетекста.

УСТАНОВКА ВРЕМЕНИ

Установка часов

Вы должны точно установить время, прежде чем включать/выключать функцию времени.

В случае сбоя питания (отсоединение от сети или отключение электричества) часы необходимо переустановить.

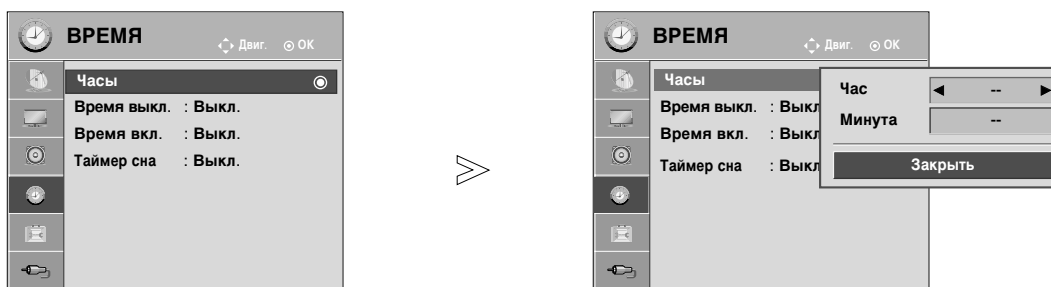

-   Выберите **ВРЕМЯ**.
-   Выберите **Часы**.
-   Выберите **Час** или **Минута**.
-  Установка **Час** или **Минута**.

- Нажмите кнопку **MENU** (МЕНЮ)/**EXIT** (ВЫХОД), чтобы вернуться к просмотру ТВ.
- Нажмите кнопку **BACK** (НАЗАД), чтобы вернуться в предыдущее меню.

НАСТРОЙКА АВТОМАТИЧЕСКОГО ВКЛЮЧЕНИЯ/ ОТКЛЮЧЕНИЯ ТАЙМЕРА

Таймер выключения автоматически выводит телеприемник в режим ожидания в заданное время.

Через 2 часа после срабатывания функции автоматического включения, телеприемник автоматически переключается в режим ожидания до тех пор, пока не нажимается какая-нибудь кнопка.

Уже установленная функция автоматического включения или выключения ежедневно срабатывает в заданное время.

Если функции автоматического выключения и включения установлены в одно и то же время, то срабатывает функция таймера выключения.

Для срабатывания функции автоматического включения телеприемник должен быть в режиме ожидания.

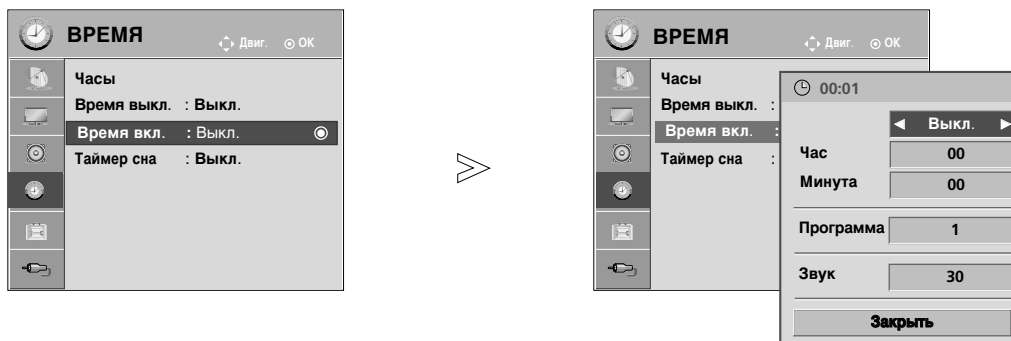

1   Выберите **ВРЕМЯ**.

2   Выберите **Время выкл.** или **Время вкл..**

При выборе «**Время вкл.**» (Время включения)
(При смене с **Выкл.** на **Вкл.**)

3   Выбор **Час**, **Минута**,
Программа или **Звук**.



4  Установка **Час**, **Минута**, **Программа** или **Звук**.

- Нажмите кнопку **MENU** (МЕНЮ)/**EXIT** (ВЫХОД), чтобы вернуться к просмотру ТВ.
- Нажмите кнопку **BACK** (НАЗАД), чтобы вернуться в предыдущее меню.

УСТАНОВКА ВРЕМЕНИ

НАСТРОЙКА ТАЙМЕРА АВТООТКЛЮЧЕНИЯ

Вы можете не волноваться, что не выключили телевизор, перед тем как легли спать. Таймер выключения автоматически переводит телевизор в режим ожидания, когда истечет заранее установленное время.

1   Выберите **Таймер сна**.

2  Выберите **Выкл.**, 10, 20, 30, 60, 90, 120, 180 или 240 мин.

- Когда вы сами выключаете телевизор, он сбрасывает заданное таймером время выключения.
- Кроме того, вы можете настроить **Таймер сна** в меню **ВРЕМЯ**.

Телетекст

Эта функция доступна не во всех странах.

Телетекст - это бесплатная услуга, оказываемая большинством вещательных телевизионных станций. С помощью телетекста передается следующая информация: новости, погода, Программы телепередач, цены акций и т.д.

Декодер телетекста данного телевизора может поддерживать режимы Простой, главный и быстрый тест. Простой режим состоит из ряда страниц, которые напрямую выбираются путем ввода соответствующего номера страницы. главный и быстрый тест являются более современными системами телетекста, позволяющими быстро и легко находить нужную информацию, передаваемую в виде телетекста.

Включение и выключение функции телетекста

Для включения функции телетекста нажмите кнопку **ТЕХТ (ТЕКСТ)**.

На экране телевизора появится первая или последняя выбранная страница телетекста.

В строке заголовка отображается два номера страницы, имя телевизионной станции, дата и время. Первый номер страницы соответствует номеру выбранной вами страницы, а второй номер страницы соответствует номеру текущей воспроизводимой страницы.

Для выключения функции телетекста нажмите кнопку **ТЕХТ**.

При этом отобразится предыдущий режим просмотра.

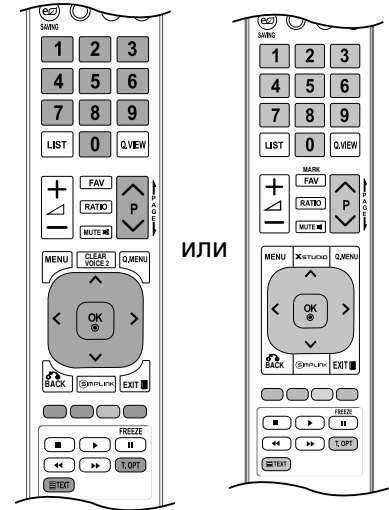

Простой текст

■ Выбор страницы

- 1 Введите трехзначный номер нужной вам страницы посредством кнопок с цифрами. Если во время ввода номера страницы вы нажали не ту кнопку, вы должны закончить ввод трехзначного номера, а затем снова ввести правильный номер страницы.
- 2 Для вывода на экран предыдущей или последующей страницы телетекста можно использовать кнопку P ^ ∨ .

Главный Текст

Для облегчения поиска информации, передаваемой с помощью телетекста, в нижней части экрана отображается четыре цветных поля: красное, зеленое, желтое и синее. Желтое поле обозначает следующую группу, а синее поле обозначает следующий блок.

■ Выбор Группы / Блока / Страницы

- 1 С помощью СИНЕЙ кнопки вы можете переходить от блока к блоку.
- 2 Используйте ЖЕЛТУЮ кнопку для перехода на следующую группу с автоматическим переходом на следующий блок.
- 3 С помощью ЗЕЛеноЙ кнопки вы можете перейти на следующую страницу с автоматическим переходом на следующую группу. Для этого также может использоваться кнопка P ^ .
- 4 КРАСНАЯ кнопка позволяет вернуться к предыдущему выбору. Для этого также может использоваться кнопка P ∨ .

■ Прямой выбор страницы

Так же, как и в режиме телетекста Простой, в режиме **Главный Текст** вы можете выводить на экран страницу телетекста с помощью прямого ввода трехзначного номера страницы.

БЫСТРЫЙ ТЕКСТ

Страницы телетекста имеют цветовой код, который отображается в нижней части экрана, и выбираются с помощью соответствующей цветной кнопки.

■ Выбор страницы

- 1 Нажмите кнопку **Т.ОРТ**, а затем кнопку $\wedge \vee$ чтобы выбрать меню  Отображается страница с указателем.
- 2 Вы можете выбрать страницы, имеющие цветовой код, показанный в нижней строчке, с помощью соответствующих цветных кнопок.
- 3 Так же, как и в режиме телетекста Простой, в режиме телетекста **БЫСТРЫЙ ТЕКСТ** вы можете выбрать страницу телетекста путем ввода трехзначного номера страницы с помощью цифровых кнопок.
- 4 Кнопка $P \wedge \vee$ может использоваться для выбора предыдущей или последующей страницы.

Специальные функции телетекста



■ индекс

Выберите каждую страницу указателя.



■ Время

Нажмите эту кнопку для воспроизведения показаний времени в верхнем правом углу экрана во время просмотра телевизионной передачи. Для удаления показаний времени с экрана нажмите эту кнопку еще раз. В режиме телетекста эта кнопка используется для индикации номера субстраницы телетекста. Номер субстраницы телетекста отображается в нижней части экрана. Для удерживания или смены субстраницы нажмите любую из следующих кнопок: КРАСНАЯ/ЗЕЛЕНАЯ, $P \wedge \vee$ кнопки с цифрами. Для выхода из этого режима нажмите эту кнопку еще раз.



■ Зафиксировать

Прекращается автоматическая смена страниц телетекста, которая выполняется в том случае, если страница телетекста состоит из 2 или более субстраниц. Количество субстраниц и номер текущей субстраницы обычно воспроизводятся на экране под строкой времени. При нажатии этой кнопки в левом верхнем углу экрана отображается символ удерживания, и автоматическая смена страниц отменяется.

Для перехода на следующую страницу телетекста нажмите эту кнопку еще раз.



■ Показать

Нажмите эту кнопку для воспроизведения на экране скрытой информации, такой как, например, ответы на загадки и вопросы викторины.

Нажмите кнопку еще раз для удаления информации с экрана.



■ Обновить

Во время ожидания поступления новой страницы телетекста на экране будет воспроизводиться нормальное телевизионное изображение.

В левом верхнем углу экрана отображается индикатор, при поступлении новой страницы телетекста индикатор меняется на номер страницы телетекста. Выберите это меню еще раз, чтобы просмотреть обновленную страницу телетекста.

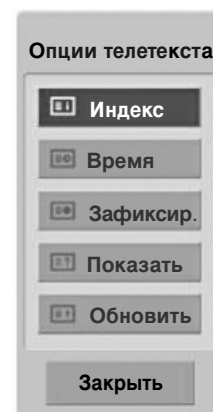

ПРИЛОЖЕНИЕ

УСТРАНЕНИЕ НЕИСПРАВНОСТЕЙ

Устройство не работает.	
Не работает пульт дистанционного управления	<ul style="list-style-type: none">■ Проверьте, нет ли между устройством и пультом дистанционного управления какого-нибудь предмета, создающего преграду.■ Проверьте правильность установки батарей (“+” к “+”, “-” к “-“)?■ Замените батареи.
Неожиданно выключается питание	<ul style="list-style-type: none">■ Возможно, установлен таймер перехода в энергосберегающий режим (Таймер сна).■ Проверьте настройки питания. Возможен отказ питания.■ Телевизор автоматически переходит в режим ожидания, если в течение 15 минут отсутствует входной сигнал и не выполняются никакие операции.

Не работает функция видео.	
Нет звука, Нет изображения	<ul style="list-style-type: none">■ Проверьте, включено ли устройство.■ Попробуйте другой канал. Проблема может быть в передаче.■ Убедитесь в том, что кабель питания вставлен в розетку.■ Проверьте направление и местоположение антенны.■ Проверьте настенную розетку. Попробуйте подключить к ней другое устройство.
После включения питания изображение появляется не сразу	<ul style="list-style-type: none">■ Это нормально. Пока идет процесс включения, изображения не должно быть. Но если изображение не появляется в течение 5 минут, обратитесь в сервисный центр.
Отсутствие цвета, плохие цвета или плохая картинка	<ul style="list-style-type: none">■ Настройте в меню цвет (Color).■ Между устройством и видеоманитомом должно быть достаточное расстояние.■ Попробуйте другой канал. Проблема может быть в передаче.■ Проверьте, правильно ли подсоединены видеокабели.■ Активируйте любую функцию, чтобы вернуть яркость изображения.
Горизонтальные или вертикальные полосы, дрожащее изображение	<ul style="list-style-type: none">■ Проверьте, нет ли помех от работающего электроприбора или электроинструмента.
Плохой прием на некоторых каналах	<ul style="list-style-type: none">■ Возможны проблемы на передающей станции или с кабелем. Настройтесь на другую станцию.■ Слабый сигнал со станции. Переориентируйте антенну для приема сигнала более слабой станции.■ Поищите возможные источники помех.
Линии или штрихи на изображении	<ul style="list-style-type: none">■ Проверьте антенну (переориентируйте ее).
Иллюстрация, демонстрирующая подсоединение HDMI, отсутствует.	<ul style="list-style-type: none">■ Убедитесь, что используется высокоскоростной кабель HDMI. В противном случае изображение на экране может мерцать или отсутствовать. Используйте высокоскоростной кабель HDMI.

ПРИЛОЖЕНИЕ

Проблемы со звуком.

Изображение есть, звука нет	<ul style="list-style-type: none">■ Нажмите кнопку громкости .■ Звук мог быть отключен специально. Нажмите кнопку отключения звука MUTE.■ Попробуйте другой канал. Проблема может быть в передаче со станции.■ Проверьте, правильно ли подсоединены звуковые кабели.
Одна из колонок "молчит"	<ul style="list-style-type: none">■ Настройте баланс (Balance) в меню.
Необычный звук внутри устройства	<ul style="list-style-type: none">■ Необычный звук во время включения или выключения устройства может быть вызван изменением влажности или температуры окружающей среды и не является дефектом или неисправностью.
Отсутствует звук при подсоединении HDMI или USB.	<ul style="list-style-type: none">■ Убедитесь, что используется высокоскоростной кабель HDMI.■ Проверьте соответствие кабеля USB версии 2.0. <p>* Данный аксессуар прилагается к телевизору не для всех стран.</p>

Проблемы в режиме ПК (только для режима ПК).

Сигнал за пределами диапазона	<ul style="list-style-type: none">■ Отрегулируйте разрешение, частоту строк или частоту кадров.■ Проверьте, плотно ли вставлен в разъем сигнальный кабель.■ Проверьте источник входного сигнала.
Фон с вертикальными полосами Строчные помехи Неправильное положение изображения	<ul style="list-style-type: none">■ Используйте автоматическую настройку или вручную отрегулируйте тактовую частоту, фазу или позицию по вертикали и горизонтали.
Нестабильный или черно-белый цвет экрана	<ul style="list-style-type: none">■ Проверьте сигнальный кабель.■ Переустановите видеоплату компьютера.

Проблема с настройками PICTURE (Картинка).

Когда пользователь изменяет настройки картинки, через определенное время для телевизора автоматически устанавливаются первоначальные настройки.	<ul style="list-style-type: none">■ Это значит, что для телевизора в данный момент включен режим «Рекламная демонстрация». Чтобы переключиться в режим «Домашний просмотр» выполните следующие действия: В меню телевизора выберите «ОПЦИИ» -> «Настройка режима» -> «Домашний просмотр». Теперь включен режим «Домашний просмотр».
--	---

ОБСЛУЖИВАНИЕ

Можно избежать преждевременного появления неполадок. Тщательная и регулярная чистка могут продлить срок службы телевизора. Перед чисткой не забудьте отключить питание и отсоединить кабель питания от розетки.

Чистка экрана

- 1 Есть хороший способ защиты экрана от пыли. Намочите мягкую ткань теплой водой с добавлением небольшого количества смягчителя ткани или средства для мытья посуды. Отожмите тряпочку почти досуха и протрите экран.
- 2 Уберите с экрана излишки влаги и не включайте телевизор, пока экран полностью не высохнет.

Чистка корпуса

- Удаляйте пыль и грязь с корпуса мягкой, сухой, негрубой тканью.
- Не используйте влажную ткань.

Длительное неиспользование

ВНИМАНИЕ

- ▶ Если вы долгое время не будете использовать телевизор (например, во время отпуска), рекомендуется отключить его от розетки, чтобы избежать повреждения из-за разряда молнии или скачка напряжения.

ПРИЛОЖЕНИЕ

СПЕЦИФИКАЦИИ ПРОДУКТА

МОДЕЛИ		42PJ2***	50PJ2***
		42PJ250R-ZA	50PJ250R-ZA
Габариты (длина x Высота x Ширина)	с подставкой	988,0 MM x 678,7 MM x 260,0 MM	1171,4 MM x 781,8 MM x 309,7 MM
	без подставки	988,0 MM x 617,8 MM x 55,3 MM	1171,4 MM x 720,9 MM x 55,3 MM
Вес	с подставкой	21,6 кг	30,0 кг
	без подставки	20,0 кг	27,6 кг
МОДЕЛИ		42PJ350R/ 42PJ360R	50PJ350R/ 50PJ360R
		42PJ350R-ZA 42PJ360R-ZA	50PJ350R-ZA 50PJ360R-ZA
Габариты (длина x Высота x Ширина)	с подставкой	988,0 MM x 678,7 MM x 260,0 MM	1171,4 MM x 781,8 MM x 309,7 MM
	без подставки	988,0 MM x 617,8 MM x 55,3 MM	1171,4 MM x 720,9 MM x 55,3 MM
Вес	с подставкой	21,6 кг	30,0 кг
	без подставки	20,0 кг	27,6 кг
Условия эксплуатации	Рабочая температура	от 0 °C до 40 °C	
	Рабочая влажность	Менее 80 %	
	Температура хранения	от -20 °C до 60 °C	
	Влажность хранения	Менее 85 %	
Поддерживаемые файлы фильмов		см. стр. 42	

- В целях повышения качества продукта данные спецификации могут изменяться без предварительного уведомления.
- Для получения информации о питании и энергопотреблении прочтите информацию с наклейки на устройстве.

МОДЕЛИ		42PJ351 R / 42PJ352 R / 42PJ353 R / 42PJ361 R / 42PJ363 R	50PJ351 R / 50PJ352 R / 50PJ353 R / 50PJ361 R / 50PJ363 R
		42PJ351 R-ZC 42PJ352 R-ZD 42PJ353 R-ZB 42PJ361 R-ZC 42PJ363 R-ZB	50PJ351 R-ZC 50PJ352 R-ZD 50PJ353 R-ZB 50PJ361 R-ZC 50PJ363 R-ZB
Габариты (длина x Высота x Ширина)	с подставкой	988,0 MM x 688,5 MM x 260,0 MM	1171,4 MM x 781,8 MM x 309,7 MM
	без подставки	988,0 MM x 617,8 MM x 55,3 MM	1171,4 MM x 720,9 MM x 55,3 MM
Вес	с подставкой	21,6 кг	30,0 кг
	без подставки	20,0 кг	27,6 кг
МОДЕЛИ		42PJ550R 42PJ550R-ZA	42PJ551 R 42PJ551 R-ZB
Габариты (длина x Высота x Ширина)	с подставкой	988,0 MM x 682,7 MM x 260,0 MM	988,0 MM x 682,7 MM x 560,0 MM
	без подставки	988,0 MM x 621,8 MM x 55,3 MM	988,0 MM x 624,8 MM x 55,6 MM
Вес	с подставкой	21,6 кг	21,6 кг
	без подставки	20,0 кг	20,0 кг
Условия эксплуатации	Рабочая температура	от 0 °C до 40 °C	
	Рабочая влажность	Менее 80 %	
	Температура хранения	от -20 °C до 60 °C	
	Влажность хранения	Менее 85 %	
Поддерживаемые файлы фильмов		см. стр. 42	

- В целях повышения качества продукта данные спецификации могут изменяться без предварительного уведомления.
- Для получения информации о питании и энергопотреблении прочтите информацию с наклейки на устройстве.

ПРИЛОЖЕНИЕ

МОДЕЛИ		42PJ552R	42PJ6***
		42PJ552R-ZC	42PJ650R-ZA
Габариты (длина x Высота x Ширина)	с подставкой	988,0 MM x 682,7 MM x 560,0 MM	999,6 MM x 683,2 MM x 260,0 MM
	без подставки	988,0 MM x 624,8 MM x 55,6MM	999,6 MM x 625,3 MM x 52,4 MM
Вес	с подставкой	21,6 кг	24,2 кг
	без подставки	20,0 кг	22,5 кг
МОДЕЛИ		50PJ6***	50PK2***
		50PJ650R-ZA	50PK250R-ZB
Габариты (длина x Высота x Ширина)	с подставкой	1184,0 MM x 801,0 MM x 309,7 MM	1171,4 MM x 781,8 MM x 309,7MM
	без подставки	1184,0 MM x 730,0 MM x 52,4 MM	1171,4 MM x 720,0 MM x 55,3MM
Вес	с подставкой	32,0 кг	31,0 кг
	без подставки	29,6 кг	28,6 кг
Условия эксплуатации	Рабочая температура	от 0 °C до 40 °C	
	Рабочая влажность	Менее 80 %	
	Температура хранения	от -20 °C до 60 °C	
	Влажность хранения	Менее 85 %	
Поддерживаемые файлы фильмов		см. стр. 42	

- В целях повышения качества продукта данные спецификации могут изменяться без предварительного уведомления.
- Для получения информации о питании и энергопотреблении прочтите информацию с наклейки на устройстве.

	Аналоговое телевидение
Телевизионная система	PAL B/G,D/K,I/I, SECAM B/G,D/K,I/I
Принимаемые диапазоны	VHF: E2 к E12, UHF: E21 к E69, CATV: S1 к S20, HYPER: S21 к S47
Сопротивление внешней антенны	75 Ω

ПРИЛОЖЕНИЕ

ИК-коды

- Данный аксессуар прилагается к телевизору не для всех стран

Code (Hexa)	Function	Note
08	POWER(φ)	Кнопка пульта дистанционного управления
95	ENERGY SAVING (ЭНЕРГОСБЕРЕЖЕНИЕ)	Кнопка пульта дистанционного управления
0B	INPUT	Кнопка пульта дистанционного управления
79	RATIO	Кнопка пульта дистанционного управления
45	Q.MENU	Кнопка пульта дистанционного управления
43	MENU	Кнопка пульта дистанционного управления
7C	XSTUDIO	Кнопка пульта дистанционного управления
07	Left <	Кнопка пульта дистанционного управления
06	Right >	Кнопка пульта дистанционного управления
40	Up ^	Кнопка пульта дистанционного управления
41	Down v	Кнопка пульта дистанционного управления
44	OK(⊙)	Кнопка пульта дистанционного управления
28	BACK(↶)	Кнопка пульта дистанционного управления
30	AV MODE	Кнопка пульта дистанционного управления
02	↙+	Кнопка пульта дистанционного управления
03	↙-	Кнопка пульта дистанционного управления
00	P ^	Кнопка пульта дистанционного управления
01	P v	Кнопка пульта дистанционного управления
1E	FAV(Mark)	Кнопка пульта дистанционного управления
09	MUTE	Кнопка пульта дистанционного управления
10 -19	Цифровая клавиша 0-9	Кнопка пульта дистанционного управления
53	LIST	Кнопка пульта дистанционного управления
1A	Q.VIEW	Кнопка пульта дистанционного управления
72	КРАСНЫЙ	Кнопка пульта дистанционного управления
71	ЗЕЛЕНАЯ	Кнопка пульта дистанционного управления
63	ЖЕЛТАЯ	Кнопка пульта дистанционного управления
61	СИНЯЯ	Кнопка пульта дистанционного управления
20	TEXT	Кнопка пульта дистанционного управления
21	T.OPT(T.Option)	Кнопка пульта дистанционного управления
7E	 SIMPLINK	Кнопка пульта дистанционного управления
5B	EXIT	Кнопка пульта дистанционного управления
0F	TV	Кнопка пульта дистанционного управления
B0	▶	Кнопка пульта дистанционного управления
B1	■	Кнопка пульта дистанционного управления
BA	■ (FREEZE)	Кнопка пульта дистанционного управления
8F	◀◀	Кнопка пульта дистанционного управления
8E	▶▶	Кнопка пульта дистанционного управления
5E	CLEAR VOICE 2	Кнопка пульта дистанционного управления

Настройка внешнего устройства управления

Установка RS-232C

Подключите входной разъем RS-232C к внешнему устройству управления (например, к компьютеру или системе контроля аудио/видео) и управляйте функциями телевизора извне.

Подключите последовательный порт устройства управления к разъему RS-232C, расположенному на задней панели телевизора. Соединительный кабель RS-232C не входит в комплект поставки телевизора.

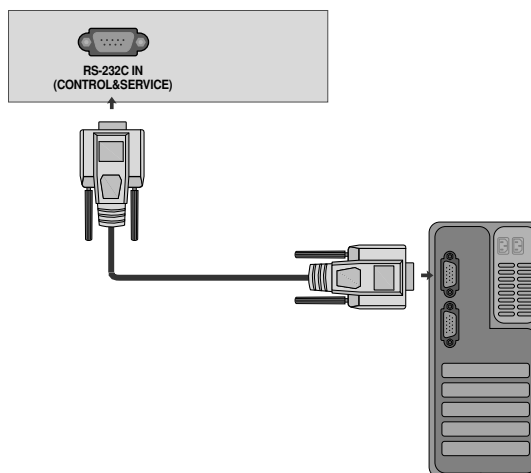

Тип разъема; 9-контактный, вилка D-Sub

Номер	Название контакта
1	Нет соединения
2	RXD (прием данных)
3	TXD (передача данных)
4	DTR (готовность терминала)
5	GND (земля)
6	DSR (готовность оборудования передачи данных)
7	RTS (готовность к передаче)
8	CTS (готовность к приему)
9	Нет соединения

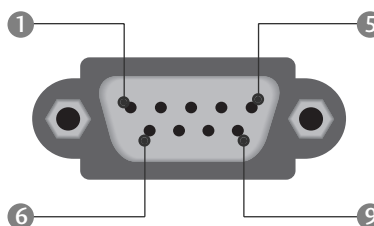

Конфигурации RS-232C

7-проводные конфигурации
(стандартный кабель RS-232C)

	PC	TV	
RXD	2	3	TXD
TXD	3	2	RXD
GND	5	5	GND
DTR	4	6	DSR
DSR	6	4	DTR
RTS	7	8	CTS
CTS	8	7	RTS

D-Sub 9 D-Sub 9

7-проводные конфигурации
(стандартный кабель RS-232C)

	PC	TV	
RXD	2	3	TXD
TXD	3	2	RXD
GND	5	5	GND
DTR	4	6	DTR
DSR	6	4	DSR
RTS	7	7	RTS
CTS	8	8	CTS

D-Sub 9 D-Sub 9

Установить ID

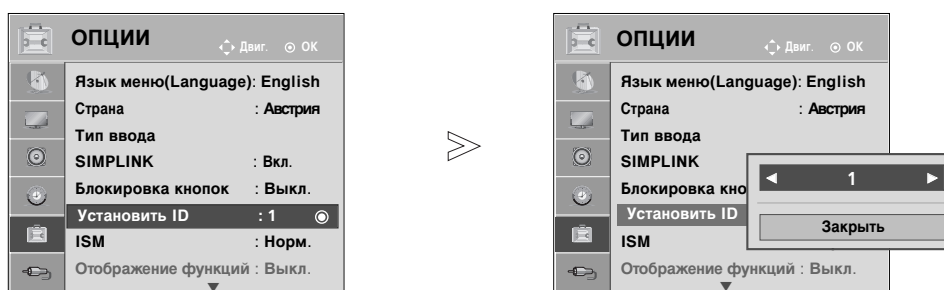

Эта функция используется для определения идентификационного номера (ID) телевизора.

См. раздел "Реальное соответствие данных 1" на стр. 90.



1   Выберите **ОПЦИИ**.

2   Выберите **Установить ID**.

3   Нажмите **Установить ID**, чтобы выбрать желаемый идентификационный номер телевизора.
Номер в пункте **Установить ID** можно выбирать от 1 до 99.

- Нажмите **BACK** (НАЗАД), чтобы вернуться в предыдущее меню.

Параметры обмена данными

- Скорость двоичной передачи: 9600 бит/сек (UART)
- Разрядность: 8 бит
- Четность: нет
- Стоповый бит: 1 бит
- Код обмена данными: код ASCII
- Используйте кросс-кабель (реверсивный).

Список команд

	COMMAND1	COMMAND2	DATA (Hexadecimal)		COMMAND1	COMMAND2	DATA (Hexadecimal)
01. Питание	k	a	от 00 до 01	14. Цветовая температура	x	u	от 00 до 64
02. Коэффициент пропорциональности	k	c	См. стр. 88	15. Высокие частоты	k	r	от 00 до 64
03. Выключение экрана	k	d	См. стр. 88	16. Низкие частоты	k	s	от 00 до 64
04. Выключение звука	k	e	от 00 до 01	17. Неправильное состояние	k	z	FF
05. Управление громкостью	k	f	от 00 до 64	18. Метод ISM	j	p	См. стр. 90
06. Контрастность	k	g	от 00 до 64	19. Автонастройка	j	u	01
07. Яркость	k	h	от 00 до 64	20. Экономия энергии	j	q	См. стр. 90
08. Цвет	k	i	от 00 до 64	21. Команда настройки.	m	a	См. стр. 91
09. Оттенки	k	j	от 00 до 64	22. Пропуск каналов	m	b	от 00 до 01
10. Четкость	k	k	от 00 до 64	23. Клавиша.	m	c	См. стр. 84
11. Выбор меню OSD	k	l	от 00 до 01	24. ввести выбор (Основной)	x	b	См. стр. 92
12. Блокировка дистанционного управления	k	m	от 00 до 01				
13. Баланс	k	t	от 00 до 64				

Протокол передачи/приема

Передача	
[команда1][команда2][][Set ID][][Data][Cr]	
* [Command 1]:	Первая команда (k, j, m или x)
* [Command 2]:	Вторая команда
* [Set ID]	: Можно настроить идентификатор устройства (Set ID) таким образом, чтобы выбирать необходимый идентификационный номер монитора в меню Special (Специальное). Диапазон настройки от 1 до 99. Если выбранный ID устройства равен '0', контролируются все подключенные телевизоры. ID устройства отображается десятичным числом (от 1 до 99) в меню и шестнадцатичным (от 0x0 до 0x63) - в протоколе передачи/приема.
* [DATA]	: Для передачи данных команд: Передает данные 'FF', чтобы прочитать статус команды.
* [Cr]	: Возврат каретки Код ASCII '0x0D'
* []	: Код ASCII 'пробел (0x20)'

Подтверждение ОК	
[команда2][][Set ID][][OK][Data][x]	
Когда монитор принимает обычные данные, он передает ACK (подтверждение приема) на основе этого формата. Если данные получены в режиме чтения, отображается их текущий статус. Если данные в режиме записи, возвращаются данные компьютера.	
Подтверждение ошибки	
[команда2][][Set ID][][NG][Data][x]	
При получении нештатных данных от неизменяемых функций или возникновении коммуникационных ошибок телевизор передает ACK (код опознавания), основанный на его формате.	
[Command 2]:	используется в качестве команды.
[Set ID]:	задается знаками нижнего регистра, если задан ID, равный 10, телевизор отвечает кодом '0', 'a'.
[Data]:	используются знаки нижнего регистра, при получении данных 0xab телевизор отвечает кодом 'a', 'b'.
[NG]:	используются знаки верхнего регистра.

01. Включение питания (команда : k a)

Для контроля за включением и выключением телевизора.

Передача [k][a][][Set ID][][Data][Cr]

Данные 00: Питание выключено 01: Питание включено

Подтверждение [a][][Set ID][][OK/NG][Data][x]

Отображает состояние питания (включено/выключено).

Передача [k][a][][Set ID][][FF][Cr]

Подтверждение [a][][Set ID][][OK/NG][Data][x]

* При наличии запаздывания оповещения относительно команды в процессе включения напряжения питания это должно быть отмечено в поле примечания. В данной модели телевизора оповещение выдается по завершению процедуры включения напряжения питания. Между командой и оповещением может наблюдаться запаздывание.

02. Коэффициент пропорциональности (команда : k c) (Размер главной картинки)

Для выбора формата экрана.

Формат экрана также можно выбрать с помощью кнопки ARC (Управление коэффициентом пропорциональности) на пульте дистанционного управления или в меню Экран.

Передача [k][c][][Set ID][][Data][Cr]

Данные 01: Нормальный экран(4:3)

Данные 02: Широкий экран (16:9)

Данные 04: Увеличение

Данные от 10 до 1F: Кино УВЕЛИЧЕННЫЙ1 до 16

Данные 06: **Обычный**

Данные 07: 14:9

Данные 09: **Исходный**

Подтверждение [c][][Set ID][][OK/NG][Data][x]

* Используя входной сигнал RGB-ПК, Component или выбираете соотношение размеров экрана 16:9 или 4:3.

* Режим «Just Scan» (Только сканирование) доступен только при использовании «HDMI/Component» (HDMI/Компонентный, выше 720p).

03. Выключение экрана (команда:k d)

Для включения/выключения экрана.

Передача [k][d][][Set ID][][Data][Cr]

Данные 00 : Функция выключена (есть изображение / панели)

01 : Функция включена (нет панели)

00 : Звук видео вкл.(нет изображения)

Подтверждение [d][][Set ID][][OK/NG][Data][x]

В случае, когда выключен только звук видеовыхода, на экране телевизора будет отображаться экранное меню OSD (On Screen Display). Но при выключении звука экрана OSD отображаться не будет.

04. Выключение звука (команда :k e)

Для включения/выключения звука.

Включать/выключать звук можно также с помощью кнопки MUTE на пульте дистанционного управления.

Передача [k][e][][Set ID][][Data][Cr]

Данные 00 : Функция включена (звук выключен)

Данные 01 : Функция выключена (звук включен)

Подтверждение [e][][Set ID][][OK/NG][Data][x]

05. Управление громкостью (команд :k f)

Для настройки громкости.

Настроить громкость можно также с помощью соответствующих кнопок на пульте дистанционного управления.

Передача [k][f][][Set ID][][Data][Cr]

Данные от Мин.: 00 до Макс.: 64

* См. раздел "Реальное соответствие данных 1". См. стр. 90.

Подтверждение [f][][Set ID][][OK/NG][Data][x]

06. Контрастность (команда :k g)

Для настройки контрастности экрана.

Контрастность также можно настроить с помощью меню настройки изображения КАРТИНКА.

Передача [k][g][][Set ID][][Data][Cr]

Данные от Мин.: 00 до Макс.: 64

* См. раздел "Реальное соответствие данных 1". См. стр. 90.

Подтверждение [g][][Set ID][][OK][Data][x]

07. Яркость (команда :k h)

Для настройки яркости экрана. Можно настроить также с помощью меню КАРТИНКА.

Передача [k][h][][Set ID][][Data][Cr]

Данные от Мин.: 00 до Макс.: 64

* См. раздел "Реальное соответствие данных 1". См. стр. 90.

Подтверждение [h][][Set ID][][OK/NG][Data][x]

08. Цвет (команда :k i)

Для выбора цветов экрана.

Настроить цвета можно также с помощью меню настройки изображения КАРТИНКА.

Передача [k][i][][Set ID][][Data][Cr]

Данные от Мин.: 00 до Макс.: 64

* См. раздел "Реальное соответствие данных 1". См. стр. 90.

Подтверждение [i][][Set ID][][OK/NG][Data][x]

09. Насыщенность (команда :k j)

Для настройки насыщенности экрана.

Насыщенность также можно настроить с помощью меню КАРТИНКА.

Передача [k][j][][Set ID][][Data][Cr]

Данные от Мин.: 00 до Макс.: 64

* См. раздел "Реальное соответствие данных 1". См. стр. 90.

Подтверждение [j][][Set ID][][OK/NG][Data][x]

10. Резкость (команда : k k)

Для настройки резкости экрана. Резкость можно также настроить с помощью меню настройки КАРТИНКА.

Передача [k][k][][Set ID][][Data][Cr]

Данные от Мин.: 00 до Макс.: 64

* См. раздел "Реальное соответствие данных 1". См. стр. 90.

Подтверждение [k][][Set ID][][OK/NG][Data][x]

11. Выбор OSD (команда : k l)

Для включения или отключения экранного меню OSD дистанционно.

Передача [k][l][][Set ID][][Data][Cr]

Данные 00: OSD выключено

01: OSD включено

Подтверждение [l][][Set ID][][OK][Data][x]

12. Режим блокировки дистанционного управления (команда : k m)

Для блокировки пульта дистанционного управления и кнопок на передней панели телевизора.

(Используйте этот режим, если не пользуетесь пультом дистанционного управления и кнопками на передней панели телевизора. При включении или выключении основного питания блокировка пульта дистанционного управления отключается.)

Передача [k][m][][Set ID][][Data][Cr]

Данные 00: Отключить блокировку

01: Блокировка включена

Подтверждение [m][][Set ID][][OK/NG][Data][x]

13. Баланс (команда : k t)

Для настройки баланса.

Баланс также можно настроить с помощью меню ЗВУК.

Передача [k][t][][Set ID][][Data][Cr]

Данные от Мин.: 00 до Макс.: 64

* См. раздел "Реальное соответствие данных 1". См. стр. 90.

Подтверждение [t][][Set ID][][OK/NG][Data][x]

14. Цветовая температура (команда : x u)

Для настройки цветовой температуры.

Температура цветов также можно настроить с помощью меню КАРТИНКА.

Передача [x][u][][Set ID][][Data][Cr]

Данные от W50 : 00 до C50 :64

Подтверждение [u][][Set ID][][OK/NG][Data][x]

15. Высокие частоты (Command: k r)

Настройка высоких частот.

Передача [k][r][][Set ID][][Data][Cr]

Данные от Мин.: 00 до Макс.: 64

* См. раздел "Реальное соответствие данных 1". См. стр. 90.

Подтверждение [r][][Set ID][][OK/NG][Data][x]

16. Низкие частоты (Command: k s)

Настройка низких частот.

Передача [k][s][][Set ID][][Data][Cr]

Данные от Мин.: 00 до Макс.: 64

* См. раздел "Реальное соответствие данных 1". См. стр. 90.

Подтверждение [s][][Set ID][][OK/NG][Data][x]

17. Неправильное состояние (команда : k z)

Для распознавания неправильного состояния.

Передача [k][z][][Set ID][][FF][][Cr]

Подтверждение [z][][Set ID][][OK/NG][Data][x]

Данные FF: Чтение

Данные 00: Обычное (питание включено, сигнал есть)

Данные 01: Нет сигнала (питание включено)

Данные 02: Отключение телевизора с пульта дистанционного управления

Данные 03: Отключение телевизора с помощью функции автоматического выключения

Данные 04: Отключение телевизора с помощью функции RS-232C

Данные 05: Отключение напряжения 5 В

Данные 06: Отключение подачи переменного тока

Данные 08: Отключение телевизора с помощью функции автоматического выключения по таймеру

Данные 09: Отключение телевизора с помощью функции автоматического перехода в спящий режим

* Эта функция "только для чтения".

ПРИЛОЖЕНИЕ

18. Метод ISM (команда :j p)

Для управления методом ISM. Метод ISM также можно настроить в меню ОПЦИИ.

Передача [j][p][][Set ID][][Data][Cr]

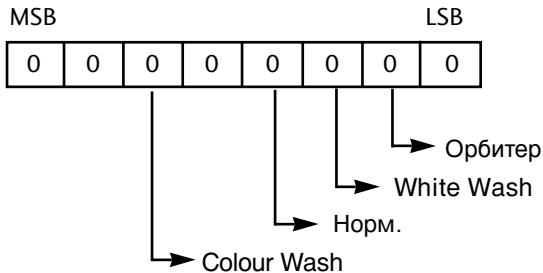

7	6	5	4	3	2	1	0	Функция
				0	0	1	0	Орбитер
				0	1	0	0	White Wash
				1	0	0	0	Норм.
		1	0	0	0	0	0	Colour Wash

Данные 02: Орбитер

Данные 04: White Wash

Данные 08: Норм.

Данные 20: Colour Wash

*Невозможно одновременное задание более двух функций.

Подтверждение [p][][Set ID][][OK/NG][Data][x]

19. Автонастройка (команда : j u)(Кроме 42/50PJ2***, 50PK2***)

Для автоматической настройки положения картинки и минимизации дрожания изображения. Эта функция работает только в режиме RGB (ПК).

Передача [j][u][][Set ID][][Data][Cr]

Данные 1: Применить

Подтверждение [u][][Set ID][][OK/NG][Data][x]

20. Экономия энергии (Command: j q)

Снижение электропотребления телевизора.

Передача [j][q][][Set ID][][Data][][Cr]

Данные 00: Низкая мощность выкл.

Данные 01: Минимальная низкая мощность

Данные 02: Средняя низкая мощность

Данные 03: Максимальная низкая мощность

Данные 05: Отключение экрана

Данные 10: интеллектуальный датчик

Подтверждение [q][][Set ID][][OK/NG][Data][x]

* Реальное соответствие данных 1

- 00 : Шаг 0
- ⋮
- A : Шаг 10
- ⋮
- F : Шаг 15
- 10 : Шаг 16
- ⋮
- 64 : Шаг 100
- ⋮
- 6E : Шаг 110
- ⋮
- 73 : Шаг 115
- 74 : Шаг 116
- ⋮
- C7 : Шаг 199
- ⋮
- FE : Шаг 254
- FF : Шаг 255

* Реальное соответствие данных 2

- 00: -30
- 01: -29
- 02: -28
- ⋮
- 1E: 0
- ⋮
- 28: +10
- ⋮
- 3A: +28
- 3B: +29
- 3C: +30
- ⋮
- 4E: N/A
- 4F: N/A
- 50: N/A

**21 . Команда настройки / настройка каналов
(команда : m a)**

Настройте канал на следующий физический номер.

Передача [m][a][][Set ID][][Data0][][Data1]
[][Data2][Cr]

Данные 0, Данные1: номер программы

Данные0: старший байт

Данные1: младший байт

Данные2: атрибут

Air

7 Зарезервиро вано	6 Зарезервиро вано	5 Зарезервиро вано	4 Зарезервиро вано	РЧ- источник	3 Зарезервиро вано	2 Зарезервиро вано	1 Зарезервиро вано	0	
								Данные	Главный / дополнительный
0	x	0	0	ATV	x	x	x	0	Главная картинка
0	x	0	1	DTV	x	x	x	1	Дополнительная картинка
0	x	1	0	Радио					
0	x	1	1	Зарезервиро овано					

Кабель

7 Зарезервиро вано	6 Зарезервиро вано	5 Зарезервиро вано	4 Зарезервиро вано	РЧ- источник	3 Зарезервиро вано	2 Зарезервиро вано	1 Зарезервиро вано	0	
								Данные	Главный / дополнительный
1	x	0	0	ATV	x	x	x	0	Главная картинка
1	x	0	1	DTV	x	x	x	1	Дополнительная картинка
1	x	1	0	Радио					
1	x	1	1	Зарезервиро овано					

«x»: неважно

Подтверждение [a][][Set ID][OK][][Data0][Data1][x]
[a][][Set ID][NG][][Data0][x]

22. Пропуск каналов(команда: m b)

Добавление или удаление текущей программы.

Передача [m][b][][Set ID][][Data][Cr]

Данные 00 : Skip 01 : Add

Подтверждение [b][][Set ID][][OK/NG][Data][x]

23. Клавиша. (команда: m c)

Для отправки по И -связи кода дистанционной кнопки.

Передача [m][c][][Set ID][][Data][Cr]

Данные: Код клавиши см. стр. 84

Подтверждение [c][][Set ID][][OK/NG][Data][x]

ПРИЛОЖЕНИЕ

24. Выбор входного сигнала (команда : x b)

Для настройки источника входного сигнала для дополнительной картинке в режиме.

Передача [x][b][][Set ID][][Data][Cr]

Данные : Структура

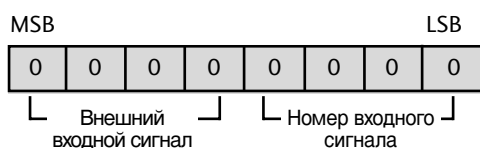

Внешний входной сигнал				Данные
0	0	0	1	Данные
0	0	1	0	AV
0	1	0	0	Компонент
0	1	1	0	RGB-PC
1	0	0	1	HDMI

Номер входного сигнала				Данные
0	0	0	0	сигнала1
0	0	0	1	сигнала2
0	0	1	0	сигнала3
0	0	1	1	сигнала4

Подтверждение [b][][Set ID][][OK/NG][Data][x]



Запишите номер модели и серийный номер телевизора. Когда вам понадобится техническое обслуживание телевизора, посмотрите на табличке, прикрепленной к задней крышке, и сообщите в сервисный центр следующую информацию.

Модель: _____

Серийный номер: _____