



使用說明書

洗衣機

感謝您選購LG滾筒洗衣機。

本使用說明書提供有關安裝方面的安全資訊，
以及使用和維護的指引說明，請小心詳閱。

請妥善保存以備將來參考之用。

請將洗衣機的型號及序號記錄下來。

WT-D150GG WT-D150VG WT-D150RG WT-D150PG
WT-D140GG WT-D140PG
WT-D130VG WT-D130PG

產品功能



高速洗衣槽 DD 洗衣機在洗衣機蓋打開時不會繼續運作。
如果洗衣機蓋在洗衣，漂洗和脫水期間打開，則洗衣機會自動停止。
請輕輕蓋上洗衣門。用力過猛蓋上洗衣門，將可能造成機器受損或人員受傷。

1

以DD馬達技術呈現的Smart Drum

採用Drum洗衣方式的Smart Drum可保護衣物避免受損，為一更加乾淨衛生的新概念洗衣槽設計。



2

i-sensor

檢測進入洗衣機的水溫與強度，以及融入水中的洗劑，並以洗衣、洗清條件進行洗衣的功能。

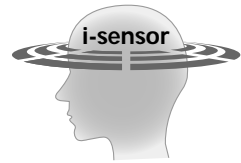

3

抑菌洗衣槽

洗衣槽內已混合對人體無害的抑菌物質，因此不需額外的按鈕操作，也能在全程洗程中產生抑菌效果。

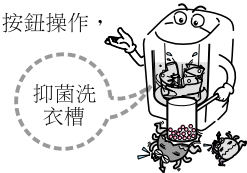

4

以全新的DD方式保護衣物



利用洗衣筒的旋轉產生較大的水量，並加快洗劑溶解而達到更乾淨的洗衣效果，讓衣物不會受損。

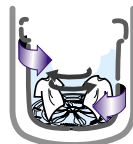

利用洗衣筒的左右旋轉幫助洗劑溶解，讓洗衣變得更容易。



利用軟式活葉洗衣棒的左右旋轉，去除衣物的汗漬。



利用洗衣筒的左右旋轉使洗衣水均衡。

5

採用DD變頻器的低噪音驅動系統

本裝置採用直驅式變頻馬達，可達到安靜的洗衣效果，且節省電力。若選擇安靜洗程，即使在深夜洗衣也不會打擾到任何人。



目錄

請閱讀本手冊

您可以在這裡找到很多如何正確使用和保養洗衣機的有益提示。
只要對您的洗衣機進行一點定期保養，在洗衣機的壽命上您就可以節省大量的時間和金錢。
在發現和解決故障部份，您可以發現很多常見問題的答案。
如果您先閱讀發現和解決故障提示，您可能就根本不需要尋求售後服務。

介紹	安全資訊	4
	部件名稱	7
	功能信息	8
開始洗衣前	洗衣前的準備	9
	洗衣水，給皂盒，洗衣粉，漂白劑及柔軟劑使用手冊	10
	清除污點的特別指導	13
	每個按鈕的功能	14
洗滌程序	標準(常規)洗滌	16
	柔洗洗滌	17
	快洗洗滌	18
	大型衣物洗滌	19
	安心洗滌	20
	浸泡洗滌	21
	心愛衣物(記憶行程)洗滌	22
	靜音洗滌	23
附加功能選項	洗衣槽清潔洗滌	24
	冷風乾燥	25
	槽乾燥	25
	選項洗滌	26
	延時開始(預約)洗滌	27
	安心洗滌	28
	其他有用的功能	29
安裝	平衡調整	30
	安裝進水管	31
	排水管接法	32
保養和維修	維護保養	33
	清洗和保養	34
	使用把手鎖定裝置(玻璃電視)	35
發現和解決問題	常見洗滌問題	36
	發現和解決問題	37
規格	規格	38

安全資訊

請徹底詳讀本手冊，因其中有重要的安裝資訊，可保護使用者免於遭到意外危險，並防止對本產品造成可能損害。

本手冊分為兩部分：警告與注意。



：這是警告標誌，指示使用者的應用可能有危險。



：這是表示「嚴格禁止」使用的標誌。



警告：未遵照本標誌指示可能導致人員嚴重傷亡。



注意：未遵照本標誌指示可能導致人員輕微受傷或品損壞。

熱水器安全性	<div data-bbox="367 659 426 711" data-label="Image"> </div> <div data-bbox="445 668 500 697" data-label="Section-Header"> <h2>警告</h2> </div> <ul data-bbox="338 737 1062 916" style="list-style-type: none"> • 在某些情況下，氫氣可能會在已經或超過兩星期未使用的熱水器中生成；在這些情況下的氫氣極易爆炸。如果已經或超過兩星期未使用「熱」水，請打開所有「熱」水龍頭並讓水流數分鐘，避免可能造成的損壞或人員受傷。請做這個步驟在使用任何連接至「熱」水系統的電器之前。這個簡易程序可讓累積的氫氣散失。由於瓦斯易燃，因此在這個過程中請勿抽菸，或使用任何開放火焰或電器。
正確安裝	<div data-bbox="367 967 426 1019" data-label="Image"> </div> <div data-bbox="445 976 500 1005" data-label="Section-Header"> <h2>注意</h2> </div> <ul data-bbox="338 1042 1062 1390" style="list-style-type: none"> • 將洗衣機安裝在鋪有地毯的地板上時，注意不可讓地毯堵塞底部開口。 • 請安裝或存放在不會暴露在冰點下或惡劣天氣中的位置。 本產品暴露在這類情況下可能導致發生電擊本，起火，故障或變形。 • 將洗衣機正確接地以遵守所有適用法規。請依照安裝指示中的詳細說明。 未正確接地可能導致發生故障和漏電，因而造成電擊。 • 必須放置在可以到電源插頭的位置。 插頭放置在牆壁和洗衣機之間可能導致損壞，因而造成起火或電擊。 • 確定電源插頭已完全插入電源插座中。 未依指示可能因過熱而導致電擊和起火。

您的洗衣區	<div data-bbox="295 225 356 277" style="float: left; margin-right: 10px;"></div> <div data-bbox="372 236 426 263" style="float: left;">警告</div> <div style="clear: both;"></div> <ul style="list-style-type: none"> • 將洗衣區設置在沒有線頭，紙張，破布，化學物品等可燃物的電器下和周圍。 在有上述材料的家電四周操作洗衣機，可能導致爆炸或起火。 • 如果由兒童使用或在靠近兒童處使用，必須由成人嚴密看管。 不可讓兒童玩耍衣機，進入洗衣機或任何其他電器內。 否則兒童可能會有在洗衣槽內溺水的潛在危險。 <ul style="list-style-type: none"> 不可用溼手碰電擊源插頭。 否則可能造成電擊。 洗衣機運轉時，不可將手腳或身體任何其他部位置於洗衣機下。 因為洗衣機下有旋轉機件，可能導致您受傷。
使用洗衣機時	<div data-bbox="295 683 356 735" style="float: left; margin-right: 10px;"></div> <div data-bbox="372 694 426 721" style="float: left;">注意</div> <div style="clear: both;"></div> <ul style="list-style-type: none"> • 使用本電器時須依照本使用手冊的說明。 • 洗衣過程可能會降低衣料的耐燃性。為了避免這種情況，請仔細遵照衣服製造商的清洗與注意指示。 • 為了將電擊的可能性降到最小，請在進行任何維護或清潔前，從電源插座上拔下本電器的電源插頭，或拆下保險絲或關閉斷路器，以斷開家中配電箱的洗衣機電源。 <p style="background-color: #333; color: white; padding: 5px; margin: 10px 0;">注意：按下電源鍵關閉電源並「不會」斷開本電器與電源的連接。</p> <ul style="list-style-type: none"> • 請確定排水正常。 如果排水不正常可能造成地板淹水，淹水的地板可能導致漏電，進而造成電擊或起火。 • 在洗衣槽運轉期間，如果打開洗衣機蓋無法讓洗衣槽在 15 秒內停止運轉，請立刻中止操作洗衣機。 請聯絡專業人員進行維修。在洗衣槽運轉時打開洗衣機蓋，可能導致人員受傷。 <ul style="list-style-type: none"> 不可碰觸運轉中的洗衣槽。 待洗衣槽完全停止後方可打開洗衣機蓋。 即使旋轉緩慢，仍有可能導致人員受傷。 洗衣機損壞，故障，部分拆解，缺少或有已損壞的零件（包括損壞的電源線或插頭）時，不可嘗試操作洗衣機。 使用損壞的插頭可能導致電擊。 不可使用溫度超過 50℃ 的水。 使用太熱的水會導致衣料受損或造成漏水。

安全資訊

使用洗衣機時



警告



不可使用超出額定容量的電源插座和配線設備。
超過限值可能導致電擊，起火，故障和/或零件變形。



不可將醋和/或除鏽劑等含氨或酸的物質混入含氯的漂白劑內。
混合不同的化學物品可能產生導致人員傷亡的毒氣。



不可清洗或烘乾已經過可燃或會爆炸物質（例如蠟，油，油漆，汽油，乾洗劑，煤油等）清潔，清洗，浸泡或沾上的衣物。
不可將這些物質加入洗衣時的水中。
不可使用或將這些物質放在運轉中的洗衣機或烘乾機旁。
否則可能起火或爆炸。

不使用時



注意

- 如果發生斷裂情況，請關閉水龍頭釋放水管和水閥的壓力，使漏水降到最少。檢查注水管的情況，注水管可能需5年更換一次。
- 當氣溫高但水溫低時，可能會產生凝結情況並因此弄地板。
- 擦掉電源插頭的所有污垢或灰塵。
使用不乾淨的電源插頭可能導致起火。
- 丟棄洗衣機前，請拆下洗衣機蓋以避免兒童躲藏在洗衣機內。
未拆下洗衣機蓋可能導致兒童被困在裡面並窒息。



除非本使用手冊特別註明或您非常熟知使用者維修指示，否則不可嘗試維修或更換本電器的任何零件。
操作經不當更換零件的洗衣機可能導致起火或電擊。



不可改裝控制鍵。
否則可能導致電擊，起火，故障及變形。



不可以猛力拉扯的方式拔下電源插頭。
請穩固抓住電源插頭並拔下電源線。
未遵照這些指示可能因短路而導致電擊或起火。



清潔洗衣機時，不可直接用水清潔洗衣機的任何部位。
否則可能導致短路和電擊。

部 件 名 稱

機 體

* 圖片依機型有所不同。

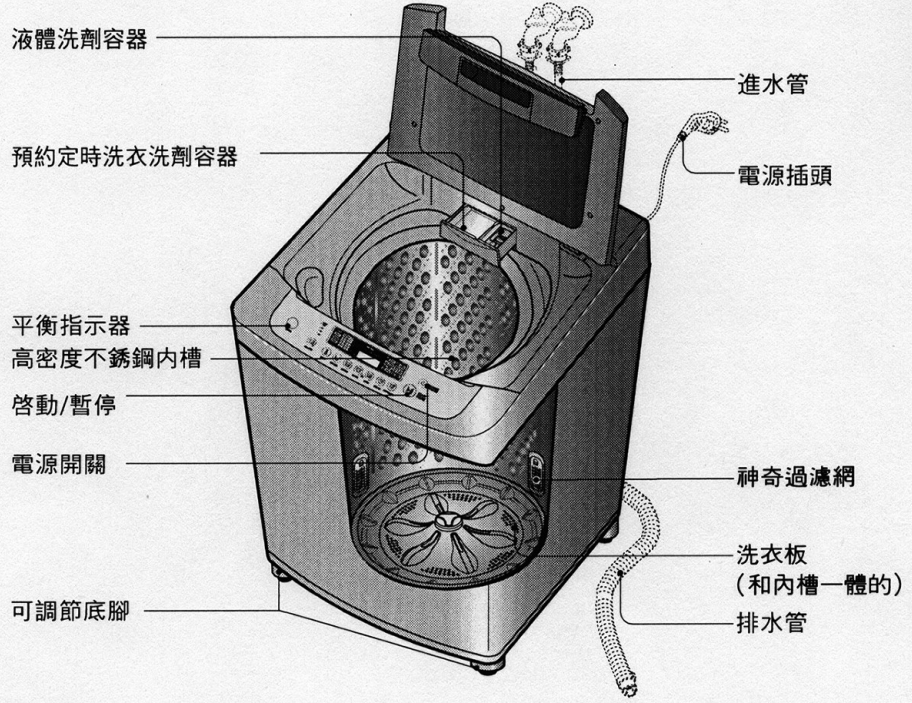

附 件

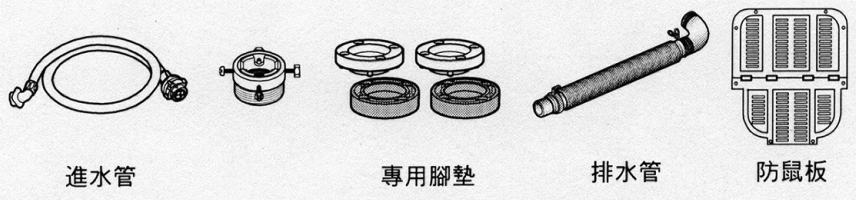

注 意

* 型號不同，附件可能也不同。

功能信息

我們的洗衣機提高適合多種環境和多類衣物的洗滌方法。

不同類型衣物的洗滌

標準(常規)洗滌

標有“手洗”的棉被或大件衣物的洗滌。(參照第16頁)

大型衣物洗滌

標有雷“手洗”的棉被或大件衣物的洗滌。(參照第19頁)

安心洗滌

加強洗淨力及洗清力，有效清除棉絮及異物時使用此行程。(參照第20頁)

柔洗洗滌

可以洗滌容易損壞的精紡衣物(女貼身內衣，羊毛衣物)。(參照第17頁)

可以機洗的羊毛衣物的纖維為特別改良的，可防止機洗時縮絨。

大部份手工編織的衣物不屬於可機洗的羊毛，我們建議手洗這些衣物。

- 在洗滌羊毛衣物前，檢查注意標籤上的洗滌說明。
- 洗滌羊毛衣物時，使用推薦的中性羊毛洗滌劑。
- 手洗的羊毛衣物可以放在洗衣機脫水以減少涼干它們的時間。
- 要用干羊毛衣物時，將其平放在毛巾上。輕輕拍打防止變形。

(干衣機的熱量和滾動動作會導致羊毛衣物的收縮和縮絨。)

一些羊毛衣物的襯墊層和羊皮製品可以用洗衣機洗滌，但是可能導致泵故障。

(要保證整個衣物都適合機洗，而不只是背面材料。)

您可以手洗這些衣物，然後放在洗衣機中甩干。

記憶行程洗滌(記憶洗滌)

這種設定使您可以將心愛衣物洗滌環境保存在常規的程序記憶中。(參照第22頁)

靜音洗滌

使用此行程可在夜間安靜的清洗衣物。(參照第23頁)

根據衣物的情況洗滌

快洗洗滌

選擇快速洗滌，可以在較短的時間內洗滌2.0公斤不太髒的衣物。(參照第18頁)

浸泡洗滌

選擇浸泡洗滌，可以通過在水中浸泡一段時間洗滌特別髒的衣物。(參照第21頁)

其他洗滌方法

洗衣槽清潔洗滌

使用此洗程來 洗洗衣機內部，尤其是內槽與外槽。(參照第24頁)

延時開始(預約)洗滌

延時開始(預約)洗滌用於延遲洗衣機工作的結束時間。可以根據自己的喜愛設定延時開始洗滌。(參照第27頁)

選項洗滌

使用者可使用的洗衣功能選項僅有脫水，洗清/脫水，洗清，洗衣/洗清，洗衣，洗衣/洗清/脫水，浸泡/洗衣/洗清/脫水。(參照第26頁)

洗衣前的準備

注意標籤

- * 尋找衣物的注意標籤。他會告訴您衣物的織物內容和應該如何洗滌。將可以用同樣洗衣程序、水溫和甩干速度洗滌的衣物分類。



分類

要獲得最佳的洗滌效果，不同的織物需要用不同的洗滌方法。

- 髒的程度(重髒, 一般, 輕髒) 按照衣物髒的類型和數量將衣物分開。
- 顏色(白色, 淺色, 深色) 將白色衣物和有顏色的衣物分開。
- 纖維屑(生和易吸附纖維屑的衣物) 將產生和易吸附纖維屑的衣物分開。
- 產生纖維屑的衣物 兩端留有絨穗的物品, 絨線織物, 毛巾和尿布。
- 易吸附纖維屑的衣物 人造纖維, 燈芯絨, 免燙衣物和襪子。



洗衣前檢查

- 檢查所有的口袋，確認它們是空的。像釘子，發夾，火柴，鋼筆，硬幣和鑰匙會損壞洗衣機和衣服。
- 修補磨破的衣服和松掉的鈕釦。在洗衣過程中磨破處和洞可能會變大。
- 去掉帶子，金屬線等，以防止損壞洗衣機和衣服。
- 預洗處理衣物較髒處和污點。
- 確認衣物是可以水洗的。
- 檢查洗滌指南。
- 取出口袋的紙巾。



污點和重髒處的預先處理

- 在將襯衣放入洗衣機之前，用預洗產品或液體洗滌劑將其領子和袖口預先處理。在洗滌前，用肥皂，液體洗滌劑，面糊和顆粒狀洗滌劑處理特殊污點。
- 使用預先處理髒處和去污劑。儘可能快地處理污點。放置時間越長，就越難去掉。(詳細內容請參照第13頁。)

盛裝

不要洗滌含有易燃物質(如蠟，清洗液等)的織物。

衣物裝載量

水位應剛好浸蓋衣物。調整衣物的數量。

松松地盛裝衣物，最高不要超過洗衣筒裡測孔的頂部。在洗衣開始後要放入要洗滌的物品，按開始按鈕，將放入的物品浸沒在水中。合上蓋子，再按開始按鈕重新開始。

請勿放入

防水材質，特殊材質，枕頭，地毯等等易造成洗衣機嚴重晃動的衣物，以免造成危險。

輕的和大的衣服

像下衣和毛織物屬輕的，大的衣服，易於漂浮。使用尼龍網用小量的水洗滌。

在洗衣過程中，如果衣物漂浮，就容易損壞。

使用溶解的洗滌劑，以防止洗滌劑結塊。

要洗滌的較長物品

洗滌長的，精紡物品時請使用尼龍網。

對有較長帶子或本身較長的衣物來說，尼龍網可以防止衣物纏在一起。拉鍊，掛鉤和帶子

確認這些物品不妨礙其他衣物。

* LG 不提供尼龍網。

警告

火災

千萬不要將汽油或其他易燃液體中浸泡的衣服放入洗衣機。

任何洗衣機都無法徹底除去油漬。

不要用于任何曾帶有油漬

(包括烹調油)的物品。

這樣做會導致死亡，爆炸和火災。



洗衣水，給皂盒，洗衣粉，漂白劑及柔軟劑使用手冊

水的使用

水位和洗衣粉的使用方法

- **濃縮洗衣粉**：30L的水加入20g的洗衣粉。
- **一般（高密度）洗衣粉**：30L的水加入30g的洗衣粉。
- 1匙是35g。
- 自動調整水位時，即使洗衣機所顯示的水位相同，但實際水位仍會依據洗滌量而有所不同。
- 使用洗衣精時，先把水和洗衣精依1：1的比例混合後，再倒入放置**漂白劑**的地方即可。

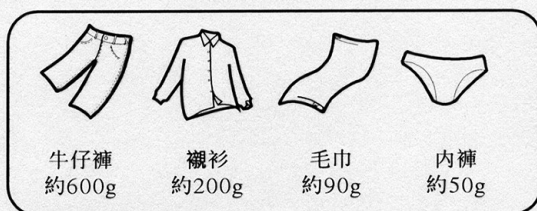

水量	水位標示	洗衣粉量	
		濃縮洗衣粉	一般洗衣粉
100L	10		
98L	9		
92L	8		
86L	7		
78L	6		
72L	5		
65L	4		
58L	3		
51L	2		
46L	1		

注意

各品牌洗劑配方及標準略有不同，使用時請先參照洗劑包裝說明。
 洗衣機使用洗劑或柔軟劑時，請使用政府機關或認證機關認可的洗衣專用產品。
 若使用非認證單位或政府機關認可的洗劑或柔軟劑，對於所造成的衣物損傷，或機器異常時不負賠償責任。

水溫

- 水溫會影響所有添加劑的效果，獲得清潔效果。我們建議：
 - 洗滌白色衣物，尿布，內衣，特別髒的衣物和不褪色的衣物的水溫為熱49~60°C(120-140F°)
 - 洗滌大部份衣物的水溫為溫 29~40°C(80-105F°)
 - 冷* 18~24°C... (65-75F°) 的水溫只適宜於洗滌顏色非常淺且不太髒的衣物。
 - 在冷水中洗滌時可能需要額外的步驟。
 - 調節洗滌劑的用量或用溫水預先溶解洗滌劑。
 - 預先處理污點及污漬
 - 浸泡特別髒的衣物
 - 使用適當的漂白劑
- * 水溫低於18°C (65F°) 無法發揮添加劑的作用，並會產生纖維屑，殘留物，洗滌效果也不好。而且，洗滌劑製造商和注意標籤所定義的冷水為26~29°C(80-85F°)
 如果手放進洗衣筒中覺得很冷，洗滌劑就無法發揮作用，也無法有效地洗滌衣物。

注意

如果水中有鐵物，衣物可能會變成黃色或留下棕色或桔黃色的污點或條紋。鐵物並不總是可見的。情況嚴重的需要安裝硬水軟化器或鐵物過濾器。

使用洗滌劑

洗劑盒含有兩個分隔盒

- 衣物柔軟精。
 - 高效能洗衣精或洗衣粉。
- 洗劑盒會在洗滌循環時，於適當時間自動注入洗劑。
1. 拉開洗劑盒直到無法拉出為止，接著輕緩打開洗劑盒。
 2. 添加衣物洗劑後，輕緩關上洗劑盒。
(過於快速地關上洗劑盒，洗劑將提早被注入。)
- 將衣物洗劑加入洗劑盒時，請避免添加過多或濺灑出來。
如有上述情況，洗劑將提早被注入。
- 循環結束後，洗劑盒中會有清水，此為正常現象。
注意：請勿於洗劑盒中使用漂白劑。

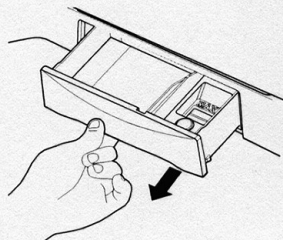

使用洗劑

洗劑

請依照洗劑包裝說明使用。
洗劑用量過少是常見的洗衣問題原因。
例如使用硬水，洗衣量多，衣物沾附油膩汗漬或水溫偏低時，請使用較多洗劑。

選擇正確洗劑

我們建議使用國產洗劑〈洗衣粉、液態或濃縮洗衣精〉。
請勿於本洗衣機使用皂片皂絲或結塊的洗衣粉。
清洗羊毛織物時，請記得使用適合羊毛織物的洗劑。

使用洗劑

洗劑用量

洗劑的正確用量會因衣物髒汙程度而有所差異〈牛仔褲與工作服需要使用較多洗劑；而浴巾通常所需用量較少〉。
關於液態或濃縮洗衣精的用量，請依照洗劑製造廠商的建議用法。
注意：若要檢查是否使用正確用量的洗劑，請在洗衣過程中，掀開洗衣機上蓋，水面應會有薄薄一層的泡沫。
充滿過多泡沫看似有效，但其實無法清潔衣物。無泡沫表示洗劑用量不夠，可能會使汗漬與線屑回沾衣物或洗衣機。
如洗劑使用過量，即無法達到有效的清潔洗衣效果。
此外，亦可能造成環境汙染，所以請依照說明使用。

添加洗劑

將適量的洗劑加入洗劑盒的分隔盒。

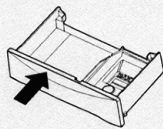

在洗滌階段開始時，洗劑會經由洗劑盒沖入洗衣槽。
需視水溫、硬水程度、洗衣量與髒汙程度而調整洗劑用量。
請避免使用過多洗劑於您的洗衣機，否則會使泡沫過多，並讓洗劑殘留在衣物上。

洗衣水，給皂盒，洗衣粉，漂白劑及柔軟劑使用手冊

漂白劑之使用 檢查衣料保養標籤的特別說明內容。

可用的漂白劑種類

- 請使用氯化漂白劑。
- 切勿使用液態漂白劑。
- 有關其他細節，請參照產品使用說明書。

漂白劑之注入

- 將漂白的衣物分類。
- 遵循盒上的說明，仔細量取粉末式漂白劑。
- 啓動洗衣機之前，請依照盒上的說明倒入定量的漂白劑。

注意

- 切勿將未經稀釋的液態漂白劑直接倒在衣物上或倒入洗衣槽內，以免影響顏色或損壞衣料。
- 請勿將氯化漂白劑與阿摩尼亞或諸如醋酸及/或除鏽劑等酸液混合，以免混合後產生可能導致死亡的毒生氣體。
- 請勿將液態漂白劑倒入漂白劑分配盒內。

使用衣物柔軟精

若需使用衣物柔軟精，請將適量的衣物柔軟精倒入洗劑盒的右邊空格。

僅能於此空格使用衣物柔軟精。

注入水稀釋柔軟精至上限標線。

- 請勿注入超過上限標線的位置。

過多用量將導致衣物柔軟精提早被注入，而弄髒衣物。

注意：請勿將衣物柔軟精直接倒入洗衣槽，否則會弄髒衣物。

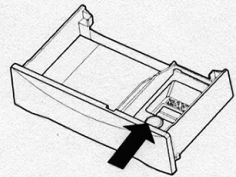

注意

請勿與洗劑或漂白劑混合使用。

切勿將衣物柔軟精直接倒在衣物上，否則會弄髒衣物。

請勿於第一次脫水時停止洗衣機，否則將無法及時注入柔軟精。

若無選擇全程洗衣模式，則無法搭配使用衣物柔軟精注入。

起蠟（產生蠟狀）

起蠟是指在織物柔順劑和洗滌劑一起加入時，洗衣機上會產生蠟狀。蠟狀的產生並非是由洗衣機出錯所致。

如果洗衣機中產生了蠟狀，它會使衣物上出現污點，洗衣機中也會出現令人不愉快的氣味。

如果您想使用織物柔順劑，我們建議

- 節約使用織物柔順劑。
- 在分配器中加入時，不要澆酒或加入過多。
- 洗衣過程一結束就清潔分配器。
- 經常清潔洗衣機。(參照第21,29頁)
- 冷水洗衣會增加蠟狀產生的機會。我們建議每洗5次衣服至少進行一次溫水或熱水洗衣。
- 較低濃度的織物柔順劑不容易在分配器中留下殘留物，也不會產生蠟狀。

清除污點的特別指導

警告

- 不要將液體氯與其他家用化學物品如衛生間清潔劑、除銹劑、酸或含有氨的產品混合使用。這些混合物會產生危險的煙，導致嚴重傷害或死亡。
- 為了減少嚴重人身和財產的嚴重傷害，按照下面列出的基本警告事項去做：
 - 閱讀和按照去污產品的所以指南去做。
 - 將去污產品放在貼有標籤的原來的容器內，放在兒童不易拿到的地方。
 - 徹底清洗所有使用過的器具。
 - 不要將去污產品混合，特別是氨和氯漂白劑。會產生危險的煙。
 - 不要洗滌和甩干在汽油、乾洗劑以及其他易燃或易爆物品中清潔、洗滌、浸泡過的或沾有這種污點的衣物，因為它們會產生氣霧，導致起火或爆炸。
 - 千萬不要在家中使用高爆炸性溶解如汽油。氣霧在遇明火或火星時會爆炸。

要成功地除去污點：

- 正確地除去污點。
- 確定污點的種類，然後按照下面的除去污點章節中建議的處理方法。
- 要預先處理污點，使用預洗產品，液體洗滌劑或用顆粒狀的洗滌劑和水製成的面糊。
- 使用冷水預洗處理不確定的污點，因為熱水會使污點擴大。
- 檢查注意標籤的處理指南，避免處理特殊織物。
- 在織物的裡層檢測去污劑是否會使衣物褪色。
- 除去污點後漂洗和洗滌衣物。



遵照織物注意標籤的指南

除去污點	
污點	處理
膠帶漬、口香糖漬、橡膠膠水漬	使用冰。刮掉殘留物。將有污點一面放在紙巾上。用預洗去污劑或非易燃的乾洗清潔液浸泡。
嬰兒食用乳品漬、乳製品漬、雞蛋漬	使用含有酶的產品進行預先處理或浸泡有污點的衣物。
飲料（咖啡啡、茶、果汁、含酒精飲料）	預先處理污點。用冷水洗滌並使用對織物安全的漂白劑。
血漬	用冷水漂洗。用條狀肥皂揉搓。或進行預先處理。或用含有酶的產品浸泡。用對織物安全的漂白劑洗滌。
蠟燭，蠟筆漬	刮掉表層的蠟。將有污點的一面放在紙巾之間。用溫的熨斗壓直至蠟被吸收。不斷更換紙巾。用預洗去污劑或非易燃的乾洗清潔劑處理殘留的污點。用手洗除去溶劑。用對織物安全的漂白劑洗滌。
巧克力漬	用含有酶的產品溫水溶液預先處理或浸泡。用對織物安全的漂白劑洗滌。
領子和袖口的膠處、化妝品漬	用預洗去污劑進行預先處理或用條狀肥皂揉搓。
白色織物上的染色點	使用包裝的顏色去除劑。用對織物安全的漂白劑洗滌。
草漬	用含有酶的產品溫水溶液預先處理或浸泡。用對織物安全的漂白劑洗滌。
油脂漬、油漬、焦油漬（黃油、脂肪、色拉調味汁、烹調油、汽車潤滑油、機油）	擦掉織物上的殘留物。預先處理。使用對織物來說安全的最熱的水洗滌。對比較嚴重的污點和焦油，在污點的背面使用非易燃性的乾洗清潔液。不斷更換污點下的紙巾。徹底漂洗。用對織物安全的漂白劑洗滌。
墨水漬	一些墨水漬是無法除去的。洗滌還會使一些墨水漬擴大。使用預先去污劑，變性酒精和非易燃性的乾洗清潔液。
霉點、燒焦點	如果對織物安全，使用氯漂白劑洗滌。或在洗滌前用氯漂白劑和熱水浸泡。嚴重發霉的織物可能已被永久損壞。
泥漬	用刷子刷去乾泥。預先處理或用含有酶的產品浸泡。
芥末漬、西紅柿	用預洗去污劑預先處理。用對織物安全的漂白劑洗滌。
指甲油	可能無法除去。將有污點的一面放在紙巾上。使用指甲油去除劑除去污點。不斷地反復更換紙巾。不要在醋酸纖維素織物上使用。
油漆、清漆	水性：在污點還是濕的時候在冷水中漂洗織物。洗滌。一旦油漆乾了，就無法除去。 油性和清漆：使用油漆罐標籤上建議的溶劑。在洗滌前徹底漂洗。
鐵鏽、棕色和黃色污點	對污點使用對織物安全的除銹劑。為了防止所有被洗衣物變色，使用磷酸鹽洗滌劑和非氯漂白劑。不要使用氯漂白劑，因為它會加重變色。
鞋油	膏狀：擦去織物上的殘留物。用預洗去污劑或非易燃性乾洗清潔液預先處理。在濕的地方擦上洗滌劑，用對織物安全的漂白劑洗滌。

每個按鈕的功能

冷風乾燥

- 此功能用於減少脫水時間，利用洗衣滾槽內的空氣循環，以減少衣服上殘餘的水分。但無法完全風乾衣物。
- 冷風乾燥功能選擇亮起的順序如下：壓下按鈕時，會依序由 60 → 90 → 120 → 60。
- 按下按鈕約 3 秒即可選擇，而按下電源按鈕可取消此項操作。(請參閱第 25 頁)

提示音按鈕

- 按下按即可分別選擇 高音量 → 靜音 → 低音量 → 高音量。

水平線

- 使用於確認洗衣機放置時是否達到水平要求。
- 調整到讓水滴掉落於水平線的中央圓內即可。

污濁度按鈕

- 該按鈕允許您選擇水流強度。
- 強度選項的選擇以按鈕被按下的順序中 → 強 → 弱 → 中點亮。這在任何程序中都可以選擇，但是洗滌牛仔衣時，則從強洗開始。
- 在洗滌過程中也可以調節。

水位按鈕(洗滌劑數量顯示)

- 用於調節所需的水位。洗滌劑的適當使用量顯示在水洗滌劑圖表中水位的旁邊。
- 有模糊正常程序和牛仔洗滌程序會自動選擇水位。按下按鈕將顯示下列設定
7 → 8 → 9 → 10 → 1
→ 2 → 3 → 4 → 5 →
6 → 7。

剩餘時間，延時開始(預約)，警告顯示

剩餘時間-在操作過程中，會顯示剩餘的時間，暫停時，洗滌時間，洗清時間和脫水時間會顯示。例如，洗滌過程中，“1:09”表示洗滌、漂洗和脫水還需要的合計時間。

暫停時，15:26，表示還有15分鐘洗滌、2次洗清和6分鐘脫水。

延時開始(預約)指示-當選擇了延時開始(預約)程序時，它表示需要完成的時間。(預約=延時)

警告顯示-當洗衣機出錯時，會出現出錯信息，表示不正常。

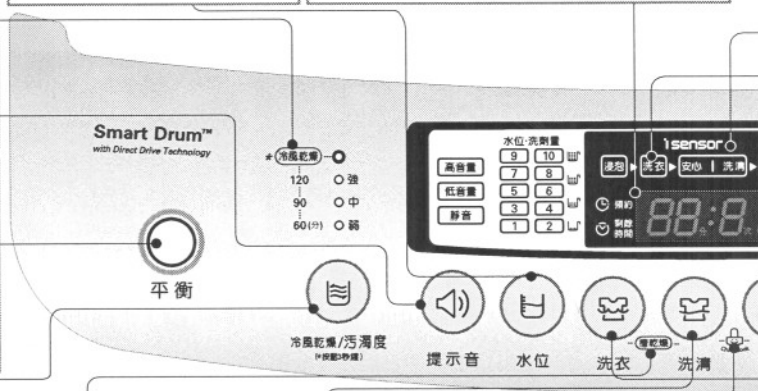

槽乾燥

- 洗完衣服後若想让洗衣槽乾燥時，可使用此功能。同時按下洗衣及洗清按鈕，即可選擇/取消此功能。(請參閱第 25 頁)。

洗衣，洗清，脫水按鈕

- 需要調整洗滌，洗清，脫水時間時使用。
- 按下按鈕增加時間。
- 如果在洗滌期間需要調整，在做任何改變前按[啟動/暫停]按鈕。
- 在洗滌期間按鈕被按下時，會顯示剩餘的時間。
- 請在需要徹底清潔去除殘留洗劑時，使用安心洗清程序。

兒童鎖住功能

- 用於鎖定和解除鎖定的控制按鈕，以防止設定被兒童改掉。
- 要鎖定，同時按洗清和脫水按鈕，要解除鎖定，在洗滌過程中再同時按一次這兩個按鈕。(參照第29頁)

備註

- * 為了讓洗程最佳化，在洗清期間所顯示的時間會有所改變，最多增加 8 分鐘，減少 4 分鐘。
- * 若投入的清潔劑量多於標準劑量，為了增加沖洗效益，洗衣機會自動增加沖洗時間，所以會增加剩餘的清洗時間。
- * 感應器改變洗程的偵測標準為正常標準程序，這可能和特定使用者的洗衣習慣有所出入，所以使用者可根據自己的洗衣習慣來使用洗衣機，這並沒有關係。
- * 清潔劑量感應器的設計是以合成清潔劑粉末為基礎，若您投入洗衣精或天然清潔劑或過多的漂白劑，會降低感應器的偵測能力。

清洗條件指示器

- 只有在標準洗程時才會運作。
- 在感應器偵測期間，燈會輪流閃爍綠色、橙色與紅色，並且在偵測完畢之後，燈會根據偵測到的條件亮起特色顏色，例如：
 - ※ 若判斷出目前的洗衣條件（清潔劑量、水溫、水量等等）優於標準程序，洗衣機會減少清洗時間/程度，節省電力讓洗程發揮出最大效益，並且燈自動變為紅色。
 - ※ 若判斷出目前的洗衣條件劣於標準程序，洗衣機會增加清洗時間/強度，讓洗程發揮出最大效益，並且燈自動變為橙色。
 - ※ 若判斷出目前的洗衣條件等於標準程序，洗程不做改變，並且燈變為綠色。

洗滌過程指示器

- 程序名顯示的是洗滌過程。
- 洗滌過程正在進行時燈發亮，程序操作時閃爍，程序結束時燈滅。

自動開始停止(電源)按鈕

- 用于打開或關掉電源。
- 再按一下，電源打開或關掉。
- 洗滌結束後約10秒鐘，電源會自動關閉。

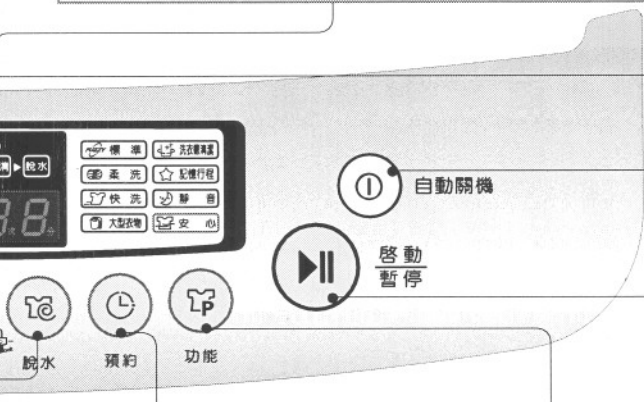

延遲啓動(預約)按鈕

- 用來延遲衣物清洗完成的時間。
- 時間會隨按下次數增加。
- 隨按鈕按下的次數，將依序顯示下列設定：3→4→5→...11→12→14→16→...46→48→3 時間。
- 若要取消預約，請關閉電源即可。(參照第27頁)

功能按鈕

- 用于選擇洗滌程序。
- 這一按鈕可以讓您根據要洗衣物的不同類型和骯髒程度選擇8種不同的程序。
- 按下按鈕，程序選擇燈按以下順序依次發亮：
 - 標準 → 柔洗 → 快洗 → 大型衣物 → 安心 → 靜音 → 記憶行程 → 洗衣槽清潔 → 標準。方式重覆。

啓動/暫停按鈕

- 用于開始或暫停洗衣過程。
- 按此按鈕，重新開始和暫停。
- 洗衣過程停止後10分鐘，電源自動關掉。

* 因為長期使用時感應器的偵測能力會下降，所以請定期使用洗衣槽清洗程序來清洗內外槽。(參照第24頁)

* 即便使用者在標準(正常)洗程中改變了水位或水溫，感應器仍舊會照常運作。感應器的感應方式會根據機型而有所不同。

* 控制面板會根據機型而有所不同。

標準(常規)洗滌

1 按自動關機(電源)開啓電源。

 自動關機 · 標準洗程會亮燈。

2 進水後，並蓋下蓋子後，請按下啓動 / 暫停按鈕。

 啓動
暫停

- 自動設定為污濁度「中」、洗滌「2次」，如欲變更，請按下各按鈕選擇。
- 如欲降低棉絮的產生，則利用「污濁度按鈕」選擇「弱」。



在未進水的情況下，洗衣筒約旋轉50秒，並檢測水量之後，將會顯示水位及適當的洗劑量，並開始進水。

- 如欲變更，請在檢測洗衣水量後再進行變更。
- 檢測洗衣水量時，為了安全考量，請務必蓋上蓋子。(若開啓蓋子，則會顯示「蓋子開啓」**DE**，且不會啓動。)

3 按啓動/暫停按鍵。

 啓動
暫停

4 加入洗滌劑，合上蓋子。



- 洗滌劑的適當數量標識在水位旁的水-洗滌劑上。

5 按啓動/暫停按鍵。

 啓動
暫停

- 開始進水，進水結束後就會開始進入洗衣程序。



- 完成洗衣的警示聲響起，電源將於10秒後自動關閉。

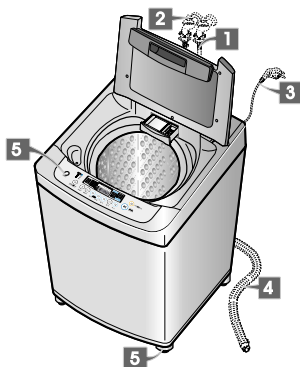

請再確認一次!!!

- 1 請確認水管是否正常連結到冷水。
- 2 請確認水龍頭是否開啟。
- 3 請確認是否有插電。
- 4 請確認排水管是否在地上。
- 5 請確認洗衣機是否水平放置。



- 洗滌中，將會反覆進行進水及排水，此動作是爲了去除棉絮等物質，達到乾淨的洗滌效果。
- 排水後，選擇任何水位運轉時，將檢測洗衣水量，以確保達到乾淨的洗衣效果，因此，運轉中約50秒會以一個方向旋轉，此爲正常動作。

柔洗滌

1 按自動關機(電源)開啓電源。



2 進水後，請按下洗程按鈕選擇「柔洗」洗程。



功能

- 選擇柔洗洗程時，為防止衣物受損，水位無法選擇「3」以下。
- 洗衣的水量，請設定為2.0kg以下。
- 如白色與鮮豔色系的衣物，為了防止染色，請分開清洗。
- 污濁度會自動選擇「中」，並且無法變更。
- 將自動選擇水位「5」、洗衣時間「6分」、洗滌「2次」、脫水「1分」，如欲變更，請按下各按鈕選擇。

3 按照水位旁所顯示的洗劑量，放入洗劑後，蓋下蓋子。
請使用適合洗衣水的專用中性洗劑或家用乾洗洗劑。



4 按啟動/暫停按瞞。



- 完成洗衣的警示聲響起，電源將於10秒後自動關閉。



- 曬衣物時，請將衣物平放於地板上曬乾，或是利用毛巾圍繞衣架後，掛在衣架上曬乾。

快 洗洗滌

1 按自動關機(電源)開啓電源。



2 進水後，按下洗程按鈕選擇「快洗」洗程。



功能

- 使用快洗洗程時，爲了讓少量的衣物在短時間內洗完，因此水位無法選擇「5」以上。
- 洗衣的水量，請設定爲3.2kg以下。
- 將自動選擇污濁度「中」、洗滌「1次」，如欲變更，請按下各按鈕選擇。

3 加入洗滌劑，合上蓋子。



- 洗滌劑的適當數量標識在水位旁的水-洗滌劑上。

4 按啓動/暫停按鍵。



- 完成洗衣的警示聲響起，電源將於10秒後自動關閉。

大型衣物洗滌

1 按自動關機(電源)開啓電源。



2 請先將洗衣粉與溫水充分溶解。



- 直接通入冷水中可能會凝結成塊，導致洗滌時有殘留。
- 禁止洗滌電熱毯和地毯。(會損傷洗衣機或洗滌物)
- 羊毛被，丙烯酸胺材質的毯子，混紡毯子，聚酯材料被單等大件衣物不能被水浸沒或超出內筒時會使衣物受損，請購買洗衣網進行洗滌。

3 進水後，按下洗滌按鈕選擇「大型衣物」洗滌程。



- 將自動選擇污濁度「強」、洗滌「2次」，如欲變更，請按下各按鈕選擇。



功能

4 按啓動/暫停按瞿。



- 完成洗衣的警示聲響起，電源將於10秒後自動關閉。

注意

- 禁止洗滌電熱毯和地毯。(會損傷洗衣機或洗滌物)
- 被子和一般衣物請分開洗滌。(同時放在筒槽裡的時間偶會由於偏重而出現故障)
- 脫水時如果衣物偏重，洗衣機會進行自動調整，期間可能會使時間延長。
- 洗滌被單時，每次洗一條會有更好的洗淨力。如果是兩條不同材質的被單，可能會在洗滌時發生不平衡。
- 投入水中會膨起的衣物需要置於洗衣網內再進行洗滌。這樣可以使衣物完全浸入水中。
- 同時可確保洗衣機不會發生故障。
- 放入毯子的方法：
疊成“N”或者“M”形態後，放入桶槽內，一定要在桶圈以下。

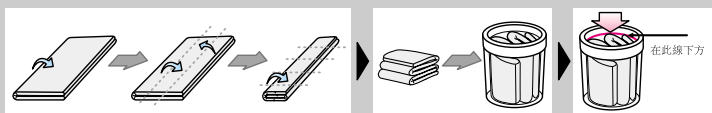

安心洗滌

1 按自動關機(電源)開啓電源。



2 進水後，按下洗程按鈕選擇「安心」洗程。



· 將自動選擇污濁度「中」、安心洗滌「3次」，如欲變更，請按下各按鈕選擇。



功能

3 按啓動/暫停按掣。



在未進水的情況下，洗衣筒約旋轉50秒，並檢測水量之後，將會顯示水位及適當的洗劑量，並開始進水。

如欲變更，請在檢測洗衣水量後再進行變更。

檢測洗衣水量時，爲了安全考量，請務必蓋上蓋子。

(若開啓蓋子，則會顯示「蓋子開啓」，且不會啓動。)

4 按啓動/暫停按掣。



5 按照水位旁所顯示的洗劑量，放入洗劑後，蓋上蓋子。
請使用適合洗衣水的專用中性洗劑或家用乾洗洗劑。



6 按啓動/暫停按掣。



· 開始進水，進水結束後就會開始進入洗衣程序。



· 完成洗衣的警示聲響起，電源將於10秒後自動關閉。

注意

· 洗滌與進水的同時，進入筒槽轉動模式，並反覆3次「進水-筒槽轉動-排水」過程，洗滌時將同時進水與排水，此爲正常動作。

浸泡洗滌

該模式用于洗滌特別髒的衣物，通過在水中浸泡一段時間除去蛋白質和脂肪。除羊毛衣物洗滌和精紡衣物洗滌程序外，“浸泡”模式可以與所有的洗滌程序同時使用。

1 按自動關機(電源)開啓電源。



自動關機

2 按程序(功能)按鈕選擇洗滌程序。



功能

- 浸泡功能不適用於“柔洗”與“快洗”，“洗衣槽清潔”行程。

3 按下洗滌(洗衣)按鈕，選擇浸泡程序



洗衣

- 按下洗滌按鈕直到燈同時點亮“浸泡”和“洗衣”為下一個圖像。
- 您可以按“洗衣”按鈕數次來選擇浸泡功能，然後“浸泡”圖案會顯示在螢幕上。假如洗衣時間是 40, 50, 60分鐘的時候，“浸泡”功能會啓動。



4 放入要洗滌的衣物，按啓動/暫停按鈕。



啓動
暫停

- 會顯示使用的水位和洗滌劑的數量，並供水。

5 加入洗滌劑，合上蓋子。

- 洗滌劑的適當數量標識在水位旁的水-洗滌劑上。

6 結束

- 洗滌程序結束時，在電源自動關閉之前蜂鳴器響10秒鐘。

注意

- 浸泡-洗衣定時順序

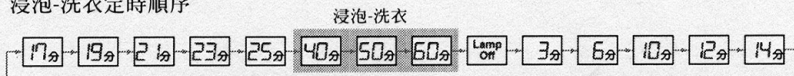

- 重複按洗衣按鈕選擇浸泡時間40分鐘、50分鐘或60分鐘(包括洗滌時間)
- 如果需要，按洗滌和脫水按鈕選擇洗滌時間和脫水時間，直到達到所需要的時間。



愛衣物(記憶行程)洗滌

按下心愛衣物洗滌按鈕可以讓您將心愛衣物洗滌環境保存在常規程序記憶中，然後在較短的時間內召回使用。

1 按自動關機(電源)開啓電源。



2 選擇心愛衣物洗滌(記憶行程)程序。



功能

3 選擇心愛衣物洗滌環境。

- 按洗滌強度(污濁度)按鈕選擇強洗或柔洗選項。
- 按洗滌(洗衣)按鈕，漂洗(洗清)按鈕和脫水脫水按鈕分別選擇您想保存的洗滌時間，漂洗時間和脫水時間。

4 按啓動/暫停按鈕保存並開始心愛衣物洗滌程序。



5 加入洗滌劑，合上蓋子。

- 洗滌劑的適當數量標識在水位旁的水-洗滌劑上。

6 結束

- 洗滌程序結束時，在電源自動關閉之前蜂鳴器響10秒鐘。

注意

要召回心愛衣物洗滌程序。

1. 按電源按鈕。
2. 按程序(功能)按鈕選擇心愛衣物洗滌程序。
3. 按啓動/暫停按鈕。然後洗滌程序開始。

※. 記憶行程出廠時已經設定為浸泡行程。但若您需要記憶行程，也可自行更改設定記憶行程。

靜音洗滌

使用此洗程可降低洗衣的音量，尤其是在夜間與黎明時。

- 將衣物放入洗衣槽。
- 加入清潔劑並蓋上蓋子。

1 按自動關機(電源)開啓電源。



2 進水後，按下洗程按鈕選擇「靜音」洗程。



功能

3 按啓動/暫停按鍵。



在未進水的情況下，洗衣筒約旋轉50秒，並檢測水量之後，將會顯示水位及適當的洗劑量，並開始進水。

如欲變更，請在檢測洗衣水量後再進行變更。

- 自動設定為洗滌「2次」。
- 污濁度會自動選擇「中」，並且無法變更。

4 按啓動/暫停按鍵。



5 按照水位旁所顯示的洗劑量，放入洗劑後，蓋下蓋子。



6 按啓動/暫停按鍵。



- 開始進水，進水結束後就會開始進入洗衣程序。



- 完成洗衣的警示聲響起，電源將於10秒後自動關閉。

備註

- 靜音洗程的清洗時間比標準(正常)洗程還要久。
- 爲了降低脫水噪音，脫水的轉速會低於正常脫水轉速，所以衣物會比正常狀況下還要濕。

洗衣槽清潔洗滌

洗劑和柔軟精容易結成塊，由於洗衣機內潮濕，放置時間久了會形成各種細菌和霉菌，由此可能引發異味以及洗滌後的殘留。

請使用建議的洗劑週期性的以洗衣槽清潔功能清洗內桶，使內桶長期保持潔淨。

1 按自動關機(電源)開啓電源。



2 按程序(功能)按鈕選擇洗衣槽清潔程序。



※ 自動設定超高水位。



功能

3 按啓動/暫停按鈕。



• 顯示剩餘時間。

4 在注水 10 分鐘之後，請加入氧化漂白劑（大約 300ml）。

- 請勿放入清潔劑放置盒。
- 內槽內請勿放置任何衣物。

5 亮合上蓋子

6 結束

- 當洗衣機蓋打開時，洗衣機不會運作，且警示訊息會提醒您關閉洗衣機蓋。

備註

- 使用此程序之前，請先清除棉絮濾網內的棉絮。
- 使用此程序時，內槽內請勿放置任何衣物。
- 此程序費時 3 小時。
- 使用過此程序之後，請 除濾網內的污垢。
- 完成此程序之後，請打開蓋子讓刺激性氣味散去。
- 請勿將漂白劑直接投入洗衣槽，否則會使洗衣槽受損。
- 請勿讓稀釋的氯化漂白劑長時間放置在洗衣槽內。
請將剩餘的稀釋氯化漂白水排出，否則會使洗衣槽生鏽。
- 請每個月使用此程序一次。
- 請勿重複使用此程序。

冷風乾燥

您也可以選擇「風乾」功能。在啟動洗衣機之後，如果啓按下「功能」按鈕，可以改變洗衣機烘乾的時間。

1 按自動關機(電源)開啓電源。



2 按下冷風乾燥按鈕約 3 秒後，將會選擇冷風乾燥進程。



冷風乾燥/污濁度
(*按壓3秒鐘)

- 選擇風乾後，將無法使用其他按鈕。
- 若您想要取消風乾功能，請按下電源按鈕。

3 按啓動/暫停按瞢。



4 當完整的提示音停止後，將會在 10 秒內自動關閉電源。

注意

選擇冷風乾燥超過 60 分鐘以上時：

- 1) 透過降低洗滌衣物中的水分，可減少乾燥時間。
- 2) 務必保持洗衣量為 2 公斤以下，以確實均衡洗淨衣物。
- 3) 棉質衣物請選擇 60 分鐘，而合成纖維衣物請選擇 120 分鐘，以有效去除水分。

槽乾燥

1 按自動關機(電源)開啓電源。



2 同時按下洗衣及洗清按鈕，將可設定或取消槽乾燥進程。



- 選擇筒槽乾燥時，請勿在洗衣滾筒中放入任何衣物。
- 選擇筒槽乾燥後，將無法使用其他按鈕。

3 按啓動/暫停按瞢。



4 當完整的提示音停止後，將會在 10 秒內自動關閉電源。

注意

選擇筒槽風乾時







- 1) 使用此功能可減少因洗後衣物內殘餘水分所形成的霉菌滋長。
- 2) 選擇筒槽風乾進程時，請勿在洗衣滾筒中放入任何衣物或洗潔劑。
- 3) 一週使用一次即可。

選項洗滌

- 當需要「洗衣」、「洗衣/洗滌」或洗滌事實，可以用手動設定

1 按自動關機(電源)開啓電源。



2 僅洗衣	僅洗滌	僅脫水
<p>按下洗衣鍵選擇所需時間。</p>  <p>洗衣</p>	<p>按下洗滌鍵選擇所需漂洗時間。</p>  <p>洗滌</p>	<p>按下脫水鍵選擇所需脫水時間。</p>  <p>脫水</p>
<p>僅洗衣, 洗滌</p> <p>按下洗衣鍵選擇所需時間。</p>  <p>洗衣</p> <p>按下洗滌鍵選擇所需漂洗時間。</p>  <p>洗滌</p> <p>您可以使用此選項避免洗衣造成的衣服皺痕。</p>	<p>僅洗滌, 脫水</p> <p>按下洗滌鍵選擇所需漂洗時間。</p>  <p>洗滌</p> <p>按下脫水鍵選擇所需脫水時間。</p>  <p>脫水</p>	<p>僅排水</p> <p>當您只要排水時, 請等洗衣槽中的水完全排放為止。</p>

3 按水位鍵會根據洗衣量控制水位。如果沒有選擇任何水位, 本機自動設定在中水位。



4 將要洗滌的衣物放入洗衣筒中。

5 按啓動/暫停按鍵。



6 加入洗滌劑, 合上蓋子。

注意

- 選擇「洗衣」、「洗衣/洗滌」或「洗滌」選項時, 在完成洗衣後不會排水。如果要排水, 請按「脫水」鍵並等洗衣槽中的水完全排掉為止, 然後再按 **啓動/暫停** 鍵。
- 如果未指定水位, 本機自動選擇「中水位」。
- 如果選擇「僅漂洗」, 則洗衣程序將從「供水」開始。

延時開始(預約)洗滌

延時開始(預約)洗滌用于延遲操作的結束時間。用戶可根據需要設定延時的時間。顯示的是結束時間，不是開始時間。

1 按自動關機(電源)開啓電源。



2 按程序(功能)按鈕選擇洗滌程序。



功能

- 為衣物選擇控制面板上的程序。
該方法不適用於羊毛、洗衣槽清潔程序。

3 按延時開始(預約)按鈕。



預約

- “延時”燈亮，同時標識“剩餘時間” **3:00**。
- 重複按按鈕設定所需的結束時間。
例如，要在從現在起的9小時後結束洗滌，重複按延時開始(預約)按鈕設定數字 **9:00**。

(預約=延時)

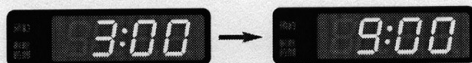

4 加入洗滌劑，合上蓋子。

- 洗滌劑的適當數量標識在水位旁的水-洗滌劑上。
- 當洗衣機蓋打開時，洗衣機不會運作，且警示訊息會提醒您關閉洗衣機蓋。

5 放入要洗滌的衣物，按啓動/暫停按鈕。



啓動
暫停

- 當您按啓動/暫停按鈕時，燈將閃爍，同時顯示時間。

6 合上蓋子

- 洗滌開始後再供水2分鐘，以補充被衣物吸收的水。

結束

- 洗滌將會根據延時的時間結束。

注意

- 結束時間可以預約3至48小時。預約在3至12小時之間，可以每次一個小時設定，預約在12至48個小時之間，可以每次兩個小時設定。
- 蓋子還開著時，洗清機不運轉，警告信號提示您合上蓋子。
- 要手動選擇洗滌時間，洗清時間，脫水時間，水位，熱水/冷水或洗滌強度，按延時開始(預約)按鈕選擇所需要的選項。然後按開始/暫停按鈕。
- 程序結束後不能立即取出洗滌的衣物時，最好省略脫水程序。(如果脫水後放置太長時間，衣物可能會收縮。)

安心洗清

請在需要徹底清潔去除殘留洗劑時,使用安心洗清程序。

- 1** 按自動關機(電源)開啓電源。



- 2** 放入衣物後按下功能行程按鍵。

- 只有在 標準, 安心, 記憶行程 這幾個行程中, 才會啓動安心洗清程序功能。

- 3** 按下洗清按鍵選擇 - 安心洗清程序。

- 每次按下洗清按鍵時都會出現如下的內容。



- 4** 分別選擇“洗衣”和“脫水”按鍵來設定時間。



- 5** 加入洗滌劑, 合上蓋子。

- 洗滌劑的適當數量標識在水位旁的水-洗滌劑上。

- 6** 按啓動/暫停按鈕保存並開始心愛衣物洗滌程序。



結束

- 洗滌程序結束時, 在電源自動關閉之前蜂鳴器響10秒鐘。

備註

- 安心洗清功能是依據「標準、安心、記憶行程」啓動。
- 運轉中, 即使變更水位, 也可以啓動安心洗清。

其他有用的功能

兒童鎖定功能

如果您想鎖定所有的按鈕，以防止所有的設定被兒童更改您，就可以使用該功能。

如何鎖定

1 按自動關機(電源)開啓電源。

- 開啓電源



自動關機

2 按啓動/暫停按鈕開始洗滌。

- 按照手冊設定所有洗滌環境。



啓動
暫停

3 同時按洗滌按鈕和脫水按鈕。

- 在洗滌程序工作期間，所有的按鈕被鎖定，兒童鎖定功能被手動解除。

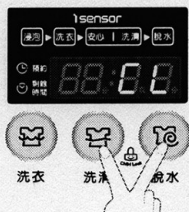

如何解除鎖定

如果想在洗滌期間解除鎖定，再次同時按洗滌和脫水按鈕。

注意

- 在鎖定期間，() 和剩餘時間交替顯示在控制面板上。

消音選項

如果您想讓洗衣機不發出警告信號音，消音按鈕。
要使蜂鳴器恢復工作，消音按鈕。

平衡調整

在操作機器之前，請確定運送包裝物品及底座保護墊已取出。



1 將機器放在平坦穩固，離牆壁允許適當的空間。

建議左右邊至少有2公分以上的距離
背面至少有10公分以上的距離



2 檢查機器水平

打開蓋子並從上方內槽看是否如圖所示

機器頂端觀看

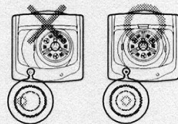

3 水平調整方法

水平儀	狀態	調整方法
	前面太低	調高前面之調整腳座或增加專用腳墊來調整水平
	後面太低	使用專用腳墊來調整水平
	左側太低	調整左側腳座或增加專用腳墊
	右側太低	調整右側腳座或增加專用腳墊

■ 調整機器平衡方法

調整前端調整腳座(2個)使平衡

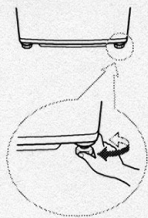

■ 專用腳墊

可增加腳墊數量使達到機器水平

- 橡膠材質專用腳墊務必在接觸地板之位置。

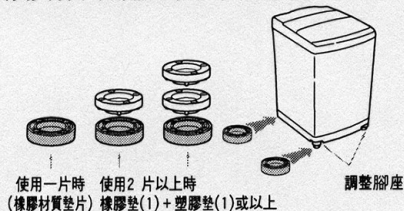

※安裝防鼠板(選擇性配件) 堅固的插入防鼠板並請固定於洗衣機後面或前面。且請用螺絲安裝固定。

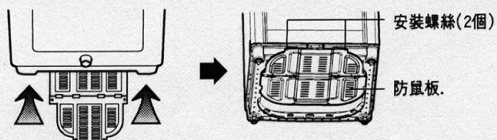

注意

- 如果電源是從延長線或發電機供應，延長線或發電機插座必須放到不被濺濕或溼氣進入的位置。
- 洗衣機底部設有通風口，地毯不得阻塞其開口。

安裝進水管

一般種類

1 將附在水龍頭的固定螺絲鬆開

將連結座的4個固定螺絲鬆開使水龍頭能放入連結座中間。
將連結座以垂直方向往上推進到水龍頭，使連結座裡面的橡皮墊圈能完全地貼緊水龍頭。
(當推入的時候要小心，不可使橡皮墊圈脫落)。

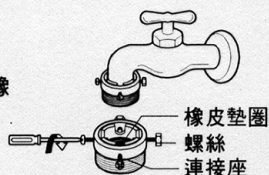

2 將水龍頭的連結座固定

先用水或起子將靠近向著牆壁的2個螺絲上緊。
然後在將另2個螺絲(圖示)上緊到水龍頭。

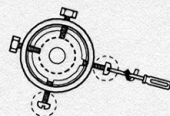

3 將進水管裝入連接座徑內

將進水管以垂直方向往上推進到連接座內，使進水管裡面的橡皮墊圈能完全地貼緊水龍頭。

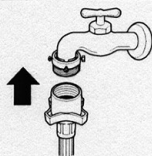

4 將連結座和進水管的連接器固定

將進水管固定在連接座，用向右轉動方式上緊固定。
在連接水管之後，打開水龍頭檢查是否有漏水的現象。

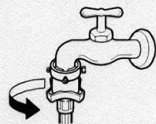

5 在水龍頭上連接進水管後

打開水龍頭，在接滿水的盆裡清洗進水管中的異物
(灰塵，棉絮，鐵屑等)。

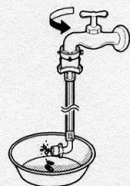

6 將進水管另一端連到機器的進水閥。

將進水管另一端連到機器的進水閥上，
然後向右轉動上緊。

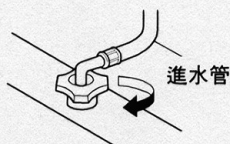

7 檢查進水管和連接座聯接。

萬一有漏水，將水龍頭關閉再一次從步驟1開始重新安裝。



注意

洗衣機應以新水管連接供水管線，不可重複使用舊水管。

安裝進水管

螺絲式水龍頭

1 將進水管插上水龍頭。

將進水管以垂直方向往上推使橡皮墊圈完全地貼緊水龍頭。

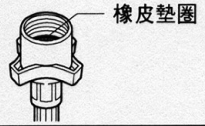

2 將進水管裝入水龍頭。

將進水管裝入水龍頭後，向右轉動方式上緊固定。

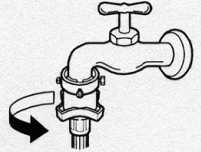

3 將進水管另一端連到機器的進水閥。

將進水管另一端連到機器的進水閥上，然後向右轉動上緊。

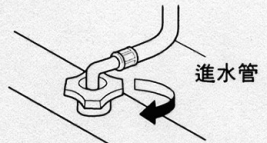

4 檢查進水管水龍頭

在接進水管之後，打開水龍頭檢查是否有漏水的現象。



排水管接法

排水管接法

1 接裝之前

檢查確定排水管上有固定夾

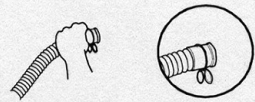

2 聯接排水管

將排水管推入機器的排水管接頭

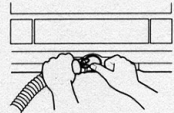

3 固定排水管

要變換排水管方向將排水管以步驟2方式裝接

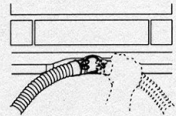

維護保養

維護保養

- 1** 清理之前先把插頭拔下。

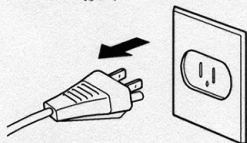

- 2** 進水口的網子拉起來。

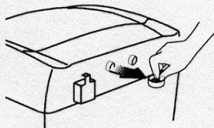

- 3** 用牙刷清洗後裝回原處。

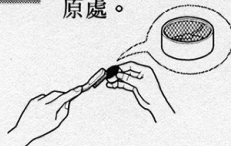

電源線

電源線注意事項：

大部分家庭電器生產商，都推薦用戶使用專用線路。專用線路是指一個電源插座，只供電與一種電器使用，沒有其他額外插座或分支電路，詳細資料可參閱此說明書的規格部分。

切勿超出牆壁插座的電源負荷。超出牆壁插座的電源負荷，鬆脫或損壞的牆壁插座，加長的電線、破損的電線和破裂的絕緣線，均屬危險。以上任何情況，可引至觸電/火災的危險。請定期檢查電器的電線。若電線有損壞或老化，請拔出插頭，並停止使用該電器以及聯絡認可的維修人員，更換合規格的電源線。

請保護電源線免受損毀或機械性濫用，扭曲，打結，招壓，被門夾著或在其上踐踏。請特別注意插頭，插座和由電器伸延的接線點的安全。

神奇過濾網清洗方法

- 1** 將神奇過濾網由上往下壓，再向前取出。

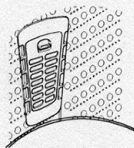

- 2** 打開蓋子將棉絮洗淨。

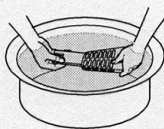

- 3** 蓋上蓋子後，先將下端裝入洗衣槽，裝妥後再將其餘部分推入。

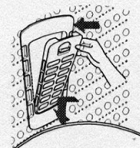

- 若未安裝神奇過濾網，可能會對洗滌衣物造成損壞。

- 請時常清洗神奇過濾網。

(異物殘留會產生異味，並且容易產生毛球)

- 若要降低毛球發生：將容易產生毛球的衣物(毛衣等)反過來清洗。
彩色衣物，白色衣物，黑色衣物請分開清洗。

清洗和保養

擔心結凍時

- 關閉水龍頭，拆掉供水管。
- 排掉供水管中的水。
- 降低排水管，用脫水程序排掉滾筒和排水管中的水。

如果結凍

- 拆掉供水管，將其浸入約 40°C 的熱水中。
- 在滾筒中倒入 2 升約 40°C 的熱水，並讓其保留 10 分鐘。
- 將供水管連接到水龍頭上，確認洗衣機進行供水和排水。

清洗內洗衣筒	洗滌後讓洗衣機的蓋子開著，以讓水汽蒸發。 如果您想清洗內洗衣筒，用一塊沾有洗滌劑的乾淨軟布，然後沖洗。 (不要使用粗糙或含砂的清潔劑。)
進水管	連接洗衣機和水龍頭的水管每 5 年必須更換一次。
外表	立即擦去溢出的液體。用濕布擦。不要用尖的物體敲打表面。
長期休假	確認供水的水龍頭已關閉。如果氣溫要降至零度以下，排掉所有的水。

清洗洗衣機內部

如果您使用織物柔順劑或經常用冷水洗滌，不時清洗洗衣機內部是非常重要的。

- 往洗衣機內注入熱水。
- 加入兩杯含有磷酸鹽的粉狀洗滌劑。
- 讓其運行幾分鐘。
- 關閉洗衣機，打開其蓋子，讓其浸泡一整夜。
- 浸泡之後，排掉洗衣機內的水，以常規洗衣程序運行一次。

我們建議在這個過程中不要洗滌衣物。

使用把手鎖定裝置(厝璃電視)

如果你想使用 把手固定功能
將把手下方固定卡榫向左推 把手將被鎖定

- 將卡榫向左或向右推動,直到聽見卡一聲 把手已被鎖定
- 相反則將把手鎖定取消

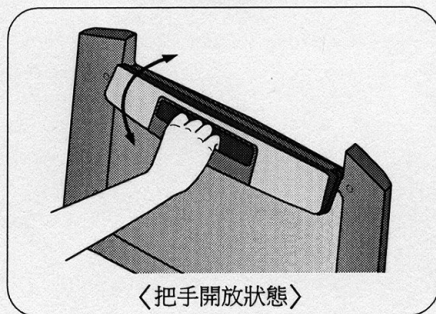
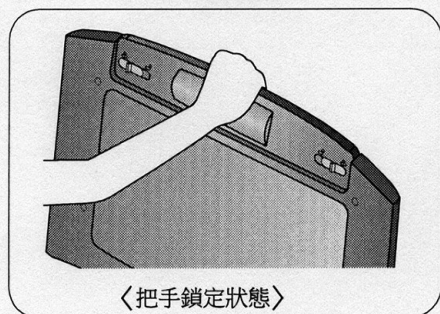
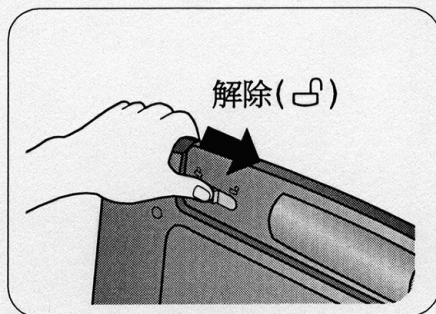

注意

如果把手鎖定裝置操作不當將造成損害(如圖示)

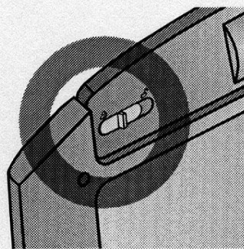
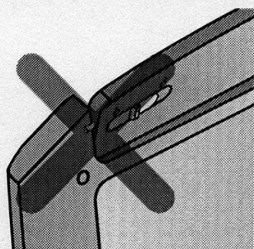

常見洗滌問題







許多洗滌問題涉及到去污效果不佳，殘留纖維屑和泡沫和織物損壞。為了獲得滿意的洗滌效果，請遵照下列指南。

洗滌問題

問題	可能原因	解決方法和預防措施
去污效果不佳	<ul style="list-style-type: none"> 洗滌劑的量不足。 洗滌水溫太低。 洗衣機超載。 洗滌程序不正確 分類不正確 沒有預先處理污點 	<ul style="list-style-type: none"> 根據洗滌衣物的多少，髒的程度和水的硬度使用正確量的洗滌劑。 使用溫水或熱水洗滌常規髒處。 髒的類型不同要求不同的水溫。(參照第8頁) 減少洗滌衣物的數量。 用牛仔或浸泡(浸透)和牛仔洗滌程序洗滌特別髒的衣物。 將特別髒的衣物與不太髒的衣物分開。 根據第7頁的說明預先處理污點和特別髒的地方。
藍色污點	<ul style="list-style-type: none"> 未稀釋的柔順劑直接倒在了織物上。 	<ul style="list-style-type: none"> 用條狀肥皂揉搓有污點處。洗滌 不要讓織物柔順劑溢出分配器。不要將液體織物柔順劑直接倒在織物上。 詳細的說明參照第10頁。
衣服留有黑色和灰色斑點。	<ul style="list-style-type: none"> 織物柔順劑和洗滌劑的相互作用產生的產生的層狀物會剝落，並在衣服上留下印記。 洗滌劑的量不足 	<ul style="list-style-type: none"> 按照建議防止起蠟(蠟狀物)(參照第10頁) 根據洗滌衣物的多少，髒的程度和水的硬度使用正確量的洗滌劑。
黃色或棕色點	<ul style="list-style-type: none"> 水、水管或加熱器中有鐵或錳。 	<ul style="list-style-type: none"> 除去白色衣物的污點，使用對織物安全的除銹劑。 在發生問題時，在洗衣機的供水系統安裝不導致沉澱的水軟化器或鐵過濾網。 在洗滌前，放幾分鐘水清洗線。
纖維屑	<ul style="list-style-type: none"> 分類不正確 口袋裡有紙巾 洗衣機超載 	<ul style="list-style-type: none"> 將易產生纖維屑的衣物如毛巾。棉織法藍絨被單和易吸附纖維屑的衣物如人造纖維分開洗滌，同時在洗滌取出口袋中的紙巾。往洗衣機裡放入衣物前分類和注意事項請參照第7頁。 不要使洗衣機超載。
殘留物或洗滌劑殘留物	<ul style="list-style-type: none"> 洗衣機超載 洗滌劑未溶解 使用了太多的洗滌劑 	<ul style="list-style-type: none"> 不要使洗衣機超載。 一些洗滌劑洗衣預先溶解，檢查洗滌劑的使用說明。試試預先溶解洗滌劑。 增加水的溫度，使用對織物安全的熱水。 使用正確量的洗滌劑。
洞，破裂處和凹凸節齒	<ul style="list-style-type: none"> 未正確使用氯漂白劑。 沒有解開拉鏈，吊鉤和帶鉤。 夾層，破裂處和斷線 洗衣機超載 織物老化 	<ul style="list-style-type: none"> 不要將氯漂白劑直接倒在衣物上。 加入液體漂白劑參見第9頁。 解開拉鏈，吊鉤和帶鉤。 取出口袋中的物品。將衣物放入洗衣機前的注意事項請參見第7頁。 不要使洗衣機超載。

發現和解決問題

在尋求售後服務前，請檢查下面列舉的問題

問題	錯誤詳細	檢查
不供水		<ul style="list-style-type: none"> • 是否是水龍頭被關閉? • 供水是否被切斷? • 水龍頭或供水管是否結凍? • 是否是水壓太低或進水閥的過濾網被雜物堵塞? • 是否是冷水管接在了熱水管上?
不排水		<ul style="list-style-type: none"> • 是否正確固定了排水管? • 排水管是否彎曲或放得太高? • 是否是排水管的內部部件或排水泵 (僅限于排水泵型) 被雜物堵塞? • 檢查是否是停電?
不脫水		<ul style="list-style-type: none"> • 要洗滌的衣物是否嚴重不平衡? • 洗衣機是否放在了平坦的地面上?
門(蓋子)打開		<ul style="list-style-type: none"> • 蓋子是否合上?
無法內部感知		<ul style="list-style-type: none"> • 請致電最近的LG電子服務中心，尋求幫助。
馬達不良		
出現溢出		

規格

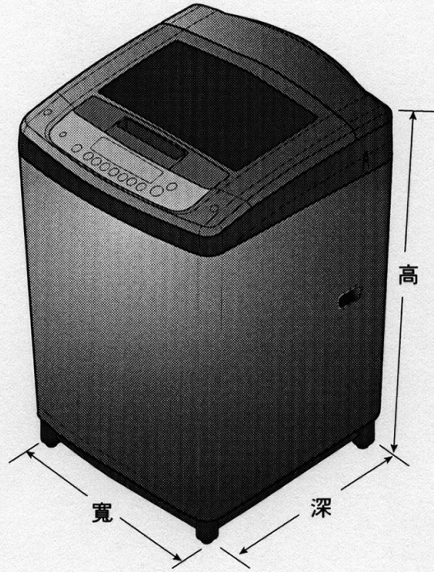

機 型	WT-D150GG, WT-D150VG, WT-D150RG, WT-D150PG	WT-D140GG, WT-D140PG	WT-D130VG, WT-D130PG
洗衣容量	15 公斤	14 公斤	13 公斤
重 量	50 公斤		
耗 電 量	450 W(洗衣) / 190 W(脫水)		
尺 寸	632(寬) × 670(深) × 1020(高)mm		
水 壓	30 ~ 800 kPa(0.3~8 kgf/cm ²)		

外觀及規格如有變動不另行通知，以現品為準。

若電源線損壞時，必須由製造廠或其服務處或具有類似資格的人員更換，以避免危險。



親愛的顧客您好：

感謝您對 **LG** 產品的愛護與支持

為提供您更快速便捷的產品諮詢及報修服務

為您準備了全新的“瞬間感動 **LG** 售後服務”

服務內容：

- ◎ 2小時聯絡
- ◎ 預約準時上門
- ◎ 當天到府
- ◎ 365天服務

請洽

瞬間感動 **LG** 售後服務專線：

0800-89-8899

LG 網址：[http:// tw.lge.com](http://tw.lge.com)

台灣樂金電器股份有限公司



LG

Life's Good