



**LG**

Life's Good

KJØL/FRYS SKAP

# BRUKSANVISNING

Vennligst les bruksanvisningen nøye før kjø/frys skapet tas i bruk, og ta vare på den for senere bruk.

NORSK

[www.lg.com](http://www.lg.com)

# Innholdsfortegnelse

<b>Innledning</b>	Registrering	4
	Viktige sikkerhetsinstrukser	4
	Beskrivelse av skapets deler	17
<b>Installering</b>	Installering	18
	Ta i bruk	18
<b>Betjening</b>	Temperaturkontroll	19
	• Kjøledel	19
	• Frysedel	19
	Funksjon	20
	• Hurtiginnfrysing	20
	• Vacation (Ferie)	20
	• Hukommelse særpreg	21
	• Selvtest	21
	Lage isbiter	21
	Avriming	21
Vann dispenser	22	
<b>Energi-spare metode</b>	Energi-spare metode	24
<b>Råd om oppbevaring av mat</b>	Oppbevare mat	25
<b>Vedlikehold</b>	Generell informasjon	26
	Skifte lyspære	26
	Rengjøring	27
<b>Feilsøking</b>	Feilsøking	29
<b>Omhengsling av dører</b>	Forholdsregler	31
	Howdan hengsle om dører	31

## Innledning

## Registrering

Modell- og serienummer finner du på baksiden av denne enheten. Dette nummeret tilhører denne enheten og er ikke tilgjengelig for andre. Du bør notere opplysningene du får her, og oppbevare denne håndboken som en varig registrering av kjøpet. Heft ved kvitteringen.

Kjøpedato : \_\_\_\_\_

Forhandlers navn : \_\_\_\_\_

Forhandlers adr. : \_\_\_\_\_

Forhandlers tlf.nr. : \_\_\_\_\_

Modellnr. : \_\_\_\_\_

Serienr. : \_\_\_\_\_

## Viktige sikkerhetsinstruksjoner

### GRUNNLEGGENDE SIKKERHETSFORANSTALTNINGER

Denne guiden inneholder mange viktige sikkerhetsadvarsler. Les og følg alltid alle sikkerhetsadvarsler.

 Dette er symbolet for sikkerhetsadvarsel. Symbolet varsler deg om potensielle risikoer som kan medføre død eller personskade eller føre til at produktet skades. Alle sikkerhetsadvarsler vises med varselsymbolet og ordet FARE, ADVARSEL eller FORSIKTIG. Disse ordene betyr:

 **FARE** Du blir drept eller blir alvorlig skadet dersom du ikke følger instruksjonene.

 **ADVARSEL** Du kan bli drept eller bli alvorlig skadet dersom du ikke følger instruksjonene.

 **FORSIKTIG** Indikerer en overhengende farlig situasjon som, dersom den ikke unngås, kan resultere i mindre eller moderate personskader, eller kun skade på produktet.

Alle sikkerhetsadvarsler identifiserer risikoen, forteller deg hvordan du kan redusere risikoen for personskade, og forteller deg hva som kan skje dersom du ikke følger instruksjonene.

# Viktige sikkerhetsinstruksjoner

## ⚠ ADVARSEL

For å redusere risikoen for brann, elektrisk støt eller personskade når du bruker produktet, må du følge grunnleggende forholdsregler, inkludert følgende: Les alle instruksjoner innen du tar apparatet i bruk.

### 1. Ved tilkopling av strømmen

#### Det bør brukes en dedikert kurs.

- Tilkopling av mange apparater til én veggkontakt kan forårsake brann.
- Feilstrømreléet kan slå ut slik at matvarer skjemmes og dispenserens begynner å lekke.



#### Ikke la strømpluggen peke oppover eller komme i klem på baksiden av kjøleskapet.

Det kan renne vann inn i strømpluggen, eller den kan bli skadet, noe som kan resultere i brann eller elektrisk støt.

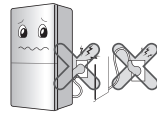

#### Ikke la strømledningen bli bøyd eller komme i klem av tunge gjenstander slik at den skades.

Det kan forårsake skader på strømledningen slik at det oppstår brann eller elektrisk støt!



#### Ikke modifier eller forleng strømledningen på måfå.

Skader på strømledningen kan forårsake elektrisk støt, brann eller personskade.



#### Trekk ut strømpluggen når du rengjør, håndterer eller skifter lampen i kjøleskapet.

- Hvis ikke kan det resultere i elektrisk støt eller personskade.
- Når du skifter ut lampen i kjøleskapet, må du forsikre deg om at gummiringen som skal hindre elektriske gnister i sokkelen, ikke fjernes.

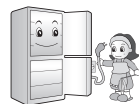

## Viktige sikkerhetsinstruksjoner

**Ikke berør strømledningen eller trekk ut strømpluggen med våte hender.**

Det kan resultere i elektrisk støt eller personskade.



**Fjern vann eller støv fra strømpluggen og plugg den inn slik at pinnene koples forskriftsmessig.**

Støv, vann eller dårlig kontakt medfører risiko for brann eller elektrisk støt.



**Påse at apparatet er forskriftsmessig jordet. Ta kontakt med en kvalifisert elektriker eller serviceteknikker hvis du ikke helt forstår jordingsinstruksene, eller om du er i tvil om apparatet er riktig jordet.**

Utilstrekkelig jording kan føre til funksjonsfeil og elektrisk støt.

**Vær sikker på at det brukes utelukkende riktig spenning for det tekniske støpset.**

Det skjer pga. fare for brann.

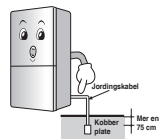

**Hvis strømledningen eller strømpluggen er skadet, eller hullene i veggkontakten er løse, skal du ikke bruke dem.**

Det kan resultere i elektrisk støt eller kortslutning som kan føre til brann.

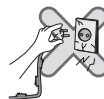

## 2. Ved bruk av kjøleskapet

**Ikke plasser tunge eller farlige gjenstander (beholdere med væske) oppå kjøleskapet.**

Gjenstandene kan ramle ned og forårsake personskade, brann eller elektrisk støt når døren åpnes eller lukkes.



**Ikke heng eller klatre på døren og dørhyllene i kjøleskapet eller på hjemmebaren eller i rommene i frysedelen.**

Det kan føre til at kjøleskapet velter eller føre til skader på hendene! La ikke småbarn gjøre som beskrevet ovenfor.



## Viktige sikkerhetsinstruksjoner

**Vann-tank kan kun fylles med bærbart vann.**



**Ikke installer kjøleskapet i et rom med høy fuktighet eller der det lett kan utsettes for vannsprut.**

Foringelse av isolasjonen på elektriske komponenter kan forårsake krypestrøm.



**Ikke bruk eller oppbevar lettantennelige substanser, slik som eter, benzen, alkohol eller medisiner, flytende gass, spray eller kosmetikk i nærheten av eller i kjøleskapet.**

Det kan resultere i en eksplosjon eller et branttilløp.



**Ikke sett inn noe tent stearinlys i kjøleskapet for å fjerne lukt. Bruk ikke tørkeapparat for å tørke innsiden, heller ikke tenn på et stearinlys for å fjerne lukt.**

Det kan resultere i en eksplosjon eller et branttilløp.



**Ikke oppbevar medisiner eller materiale til prøvetaking eller testing i kjøleskapet.**

Når midler som krever streng temperaturkontroll oppbevares i kjøleskapet, kan midlene bli forringet eller forårsake en uventet reaksjon som kan medføre en risiko.



**Ikke bruk antennbar spray i nærheten av kjøleskapet.**

Det er risiko for at det kan oppstå en brann.



## Viktige sikkerhetsinstruksjoner

**Unngå varmeapparater. Installer på et sted fra hvor flammer kan oppstå eller gasslekasje.**

Det er risiko for at det kan oppstå en brann.



**Ikke plasser blomstervaser, kopper, kosmetikk, medisiner eller beholdere med vann oppå kjøleskapet.**

Det kan forårsake brann, elektrisk støt eller personskade hvis de faller ned.



**Hvis kjøleskapet har vært oversvømt eller stått under vann, må det kontrolleres innen det tas i bruk igjen.**

Hvis ikke, kan det resultere i elektrisk støt eller brann.



**Har det oppstått en gasslekkasje, må du ikke berøre kjøleskapet eller veggkontakten! Åpne vinduene umiddelbart og luft grundig.**

- En gnist kan resultere i en eksplosjon og brantilløp eller forbrenninger.
- Ettersom kjøleskapet benytter miljøvennlig, naturlig gass (isobuten, R600a), er selv en liten mengde (80~90 g) antennbar. Viser det seg at det ved levering at det lekker gass som følge av en transportskade, kan installasjon eller bruk av kjøleskapet resultere i brann eller forbrenninger som følge av en gnist.

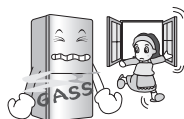

**Spray ikke vann verken på utsiden eller innsiden av kjøleskapet. Bruk verken benzen eller tynner.**

Foringelse av isolasjonen på elektriske komponenter kan forårsake elektrisk støt eller brann.



## Viktige sikkerhetsinstruksjoner

**Oppdages det uvanlig lukt eller røyk fra kjøleskapet, må du straks trekke strømpluggen ut av veggkontakten og kontakte servicesenteret.**

Det er risiko for at det kan oppstå en brann.

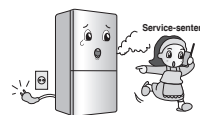

**Reparasjoner eller modifiseringer av kjøleskapet må kun utføres av kvalifisert tekniker.**

Hvis ikke, kan det resultere i personskade, elektrisk støt eller brann.

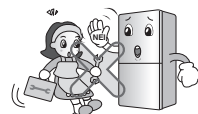

**Ikke bruk kjøleskapet til annet enn husholdningsbruk (ikke oppbevar medisiner eller testmateriale i kjøleskapet). Må ikke installeres i båt.**

Det kan føre til en uforutsett risiko, slik som brann, elektrisk støt, forringelse av materialet som oppbevares eller kjemiske reaksjoner.

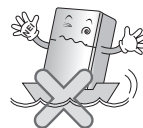

**Når kjøleskapet skal kasseres, må tetningsmaterialet rundt døren fjernes.**

Hvis ikke, kan barn komme til å stenge seg inne.



**Installer kjøleskapet på et solid og jevnt gulv.**

Installeres det på et ustabilt sted, kan kjøleskapet velte når døren åpnes eller lukkes, og føre til død,





## Viktige sikkerhetsinstruksjoner

**Stikk ikke hendene eller metallgjenstander inn i kaldluftsentilen, dekselet, bunnen på kjøleskapet eller den varmesikre grillen (utblåsningshullet) på baksiden.**

Det kan resultere i elektrisk støt eller personskade.

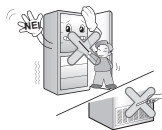

**Ønsker du å avhende kjøleskapet, bes du kontakte din nærmeste gjenvinningsstasjon.**

Når du skal kassere store gjenstander, slik som elektriske apparater og møbler, bør du kontakte din lokale gjenvinningsstasjon.



### ⚠ FORSIKTIG

Unnlatelse fra å følge disse anvisningene kan forårsake skader på hjem og innbo. Vær alltid varsom.

**Ikke berør matvarer eller beholdere i frysedelen med våte hender..**

Risiko for frostskafer.



**Vent minst 5 minutter innen du plugger inn strømpluggen igjen.**

Hvis ikke kan det oppstå driftsforstyrrelser på frysedelen.



**Legg ikke flasker i frysedelen.**

Innholdet kan fryse slik at flasken sprekker og forårsaker personskade.



**Kople fra strømledningen ved å gripe i strømpluggen, ikke i ledningen.**

Hvis ikke kan det resultere i elektrisk støt eller kortslutning som kan føre til brann.



## Viktige sikkerhetsinstruksjoner

### Ikke installer kjøleskapet i et rom med høy fuktighet eller der det lett kan utsettes for vannsprut.

Forringelse av isolasjonen på elektriske komponenter kan forårsake krypestrøm.



### Ikke stikk hendene inn i bunnen av kjøleskapet.

Metallplaten i bunnen kan forårsake personskader.



### Bær kjøleskapet ved hjelp av håndtakene i bunnen og på toppen av kjøleskapets bakside.

Hvis ikke kan du miste taket slik at kjøleskapet ramler ned og forårsaker personskade.



### Vær varsom når du åpner og lukker døren slik at ingen personer i nærheten kommer til skade..

Vær varsom slik at ingen får fingrer eller tær i klem i dørsprekken når døren åpnes eller lukkes, eller at barn stanger i døren.



### Ikke la levende dyr komme inn i kjøleskapet.



## ⚠ FORSIKTIG

Dette apparatet er ikke tilsiktet for bruk av personer (inkl. barn) med redusert psyke, sanselig eller mentale problemer, eller som mangler erfaring og kunnskap, med mindre de blir holdt under oppsyn eller fått instruksjoner vedrørende bruk av apparatet av en person som er ansvarlig for deres sikkerhet.

Barn bør holdes under oppsyn for å sikre at de ikke leker med apparatet.

## Viktige sikkerhetsinstruksjoner

### **⚠ ADVARSEL**

#### **Forsiktig**

- **Kjøle-fryseskabet må installeres og plasseres i henhold til Installeringsveiledningene, før den tas i bruk.**
- **Dra aldri i ledningen for å ta ut stikkkontakten.** Hold godt rund stikkkontakten og trekk den rett ut av kontakten.
- **Pass på at du ikke kjører over ledningen eller skader den når du flytter apparatet ut fra veggen.**
- **Ta ikke på kalde overflater i fryseren, spesielt ikke med fuktige hender, når apparatet er i drift.** Hud kan bli sittende fast på meget kalde overflater.
- **Trekk ut stikkkontakten før du rengjør kjøle-fryseskabet.** Du må aldri skade, bøye hardt, dra i eller tvinne ledningen, da dette kan forårsake brann eller elektrisk støt.  
Sett aldri glassbeholdere inn i fryseren, disse kan sprekke når innholdet fryses.
- **Sprut ikke vann inni eller utenpå apparatet.** Dette medføre eksplosjons- eller brannrisiko
- **Sett ikke i stikkkontakten med våte hender.** Du kan få støt.
- **Sett ikke beholdere fylt med vann oppå apparatet.** Hvis vannet skulle komme i berøring med elektrisitetførende deler, kan dette forårsake brann eller elektrisk støt.
- **Plasser ikke kjøle-fryseskabet på et fuktig sted der det er mulighet for at det blir sprutet vann på apparatet.** Feilaktig isolasjon av de elektriske delene kan forårsake støt eller brann.

## Viktige sikkerhetsinstruksjoner

- Du må ikke demontere, reparere eller foreta endringer på apparatet. Dette kan føre til brann eller unormal drift, som kan forårsake skader.
- Ta ut stikkkontakten før du skifter pæren inne i kjøleskapet. Hvis ikke, kan det være fare for støt.
- Det anbefales at apparatet blir tilkoblet om mulig, til sin egen, individuelle kontakt for å unngå at det og andre husholdningsapparater forårsaker overbelastning.

Det kan føre til elektrisk sjokk eller brann.



**Ikke forkorte eller forlenge nettkabelen**

**Tilgang til stikkkontakten**

**Utskifting av ledning**

### **⚠ ADVARSEL**

Risiko for at barn kan bli lukket inne.  
Før du kaster det gamle kjøleskapet eller fryseren:  
Fjern dørene.  
La hyllene stå i så det ikke blir så lett for barn å gå inn.

**Ikke oppbevar**

Ikke oppbevar eller benytt bensin eller andre antennelige gasser eller væsker i nærheten av dette eller andre apparater.

**Jording**

Skulle det forekomme en kortslutning, minsker jording risikoen for elektrisk støt ved å avlede strømmen. For å forhindre et mulig elektrisk støt, må dette apparatet jordes. Uriktig bruk av jordingskontakten kan forårsake støt. Ta kontakt med en kvalifisert elektriker eller serviceteknikker hvis du ikke helt forstår jordingsinstruksene, eller om du er i tvil om apparatet er riktig jordnet.

## Viktige sikkerhetsinstruksjoner

### ADVARSEL

- ▲ Ventilasjonsåpningene både inne i apparatet og i den innebygde strukturen, må ikke tildekkes.
- ▲ Det må ikke brukes mekanisk instrumenter eller andre midler enn de som anbefales av produsenten for å fremskynde avisingsprosessen.
- ▲ Avkjølingskretsløpet må ikke skades.
- ▲ Bruk ikke elektriske apparater der matvarene oppbevares, med mindre de er av den typen som anbefales av fabrikanten.
- ▲ Kjølemidlet og isoleringsgassen som er brukt i apparatet må behandles som spesialavfall. Vennligst kontakt en serviceperson eller en annen spesialist i dette tilfellet.



Dette apparatet inneholder et mindre kvantum isobutan kjølemiddel (R600a), en naturvennlig naturgass, men også brennbar. Under transport og installering av apparatet er det viktig å påse at ingen av delene i kjølekretsløpet skades. Kjølevæske som sprøyter ut av rørene kan antennes eller forårsake øyeskader. Hvis et utslipp konstateres, bør en unngå åpen ild og mulige antenningskilder og rommet apparatet befinner seg i, bør luftes. For å unngå at det skapes en blanding av antennbar gass og luft hvis det forekommer lekkasjer i kjølekretsløpet, er størrelsen på rommet der apparatet er plassert avhengig av mengden kjølemiddel som anvendes. Rommet skal være 1m<sup>2</sup> for hver 8 R600a kjølevæske inne i apparatet. Mengden kjølemiddel i hvert apparat vises på identifikasjonsplaten på inne i apparatet. Apparat som viser tegn på å være skadet må ikke settes i drift. Kontakt forhandleren hvis du er i tvil.

**⚠ FORSIKTIG****Viktige sikkerhetsinstruksjoner**

- Sett ikke i stikkkontakten hvis kontakten er løs, da dette kan forårsake støt eller brann.
- Dra aldri i ledningen for å ta ut stikkkontakten. Hold godt rund stikkkontakten og trekk den rett ut av kontakten.  
Du kan ødelegge ledningen og forårsake en kortslutning.
- Bruk ikke en våt eller fuktig klut når du tørker av stikkkontakten. Fjern all skitt fra kontaktpinnene. Skitt på disse kan forårsake brann.
- Stikk ikke hendene helt inn i apparatet. Skarpe kanter kan skade deg.
- Har du tatt ut stikkkontakten, vent minst fem minutter før du setter den i igjen. Unormal drift av fryseren kan forårsake materialskader.
- Ta ut stikkkontakten hvis apparatet skal stå ubrukt over lengre tid. Skader på isolasjonen kan forårsake brann.
- La ikke barn ta på eller leke med kontrollpanelet på forsiden av apparatet.
- Kjølevæsken i kjøle-fryseskapet og gassene i isolasjonsmaterialet er spesialavfall. Pass på at ingen av rørene på baksiden av apparatet er skadet når det kastes.

## Viktige sikkerhetsinstruksjoner

### ⚠ ADVARSEL

**Unngå at stømkabelen blir klemt eller sammentrykket hvis kjøleskapet blir flyttet på etter at strømpluggen er utpakket under installasjonen.**

Det kan oppstå brann eller elektrisk sjokk. Pass på at du ikke kjører over ledningen eller skader den når du flytter apparatet ut fra veggen.

**Unngå at barn bruker produktet.**

Det kan oppstå fare for et barns liv hvis barnet kommer inn i kjøleskapet.

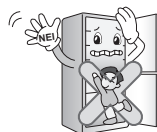

**Åpning og lukking av kjøleskapets dør's kraft kan føre til at den lagrede maten i kjøleskapskurven faller ned og kan skade foten, så vær forsiktig!**

**I tilfeller torden og lyn, og ikke i bruk for lang tid, koble fra strømpluggen.**

Det er fare for elektrisk sjokk eller brann.

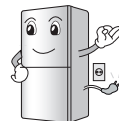

**De nedre skuffene må ikke rengjøres i oppvaskmaskin.**

**Den høye temperaturen kan skade kurvene slik at de blir ubrukelige.**

### ⚠ Forsiktig

**Plasser maten i ordene forhold på innsiden av kjøleskapet.**

Maten kan falle ut ved åpning og lukking av kjøleskapets dør og skade mennesker.

## Beskrivelse av skapets deler

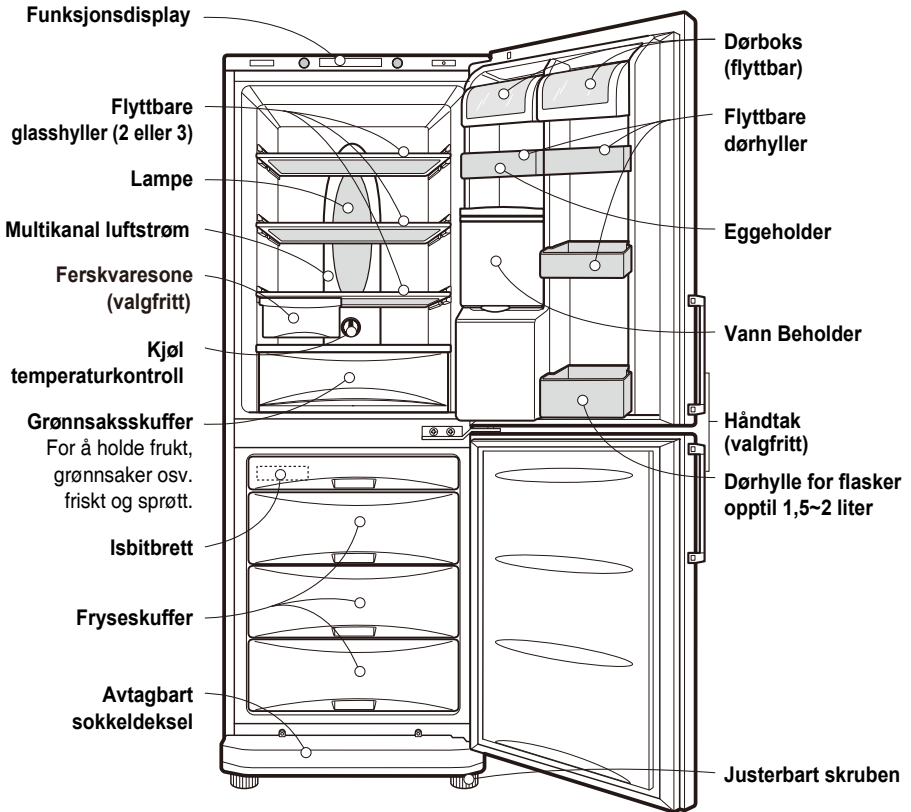



NB

Hvis du finner deler oppført over, som ikke er på ditt skap, er det deler som kun er brukt på andre modeller eller modellvarianter.



## Installering

1. Velg en god plassering.  
Sett kjøøl/frys skapet der det er velegnet å bruke.
2. Unngå plassering på sted hvor skapet kan utsettes for varmekilder, direkte sollys eller høy fuktighet.
3. Det må være god luftsirkulasjon rundt skapet for at det skal fungere effektivt.
4. For å unngå vibrasjoner, må skapet settes på et rett, jevnt gulv.  
Hvis nødvendig, det kan korrigeres for skjevheter i gulvet med de justerbare benene foran. Skapet bør justeres så det er i vater - ikke helle mot .  
Fronten på skapet bør være litt høyere enn baksiden for at døren skal lukke seg lettere.  
Tippes skapet forsiktig litt bakover, blir det enklere å justere benene ved å skru de opp eller ned for hånd.  
Skru benene mot venstre (  ) for å heve skapets front, og mot høyre (  ) for å senke.  
Hvis ikke sokkeldekselet allerede er på, festes det med to skruer.
5. Vask skapet inn- og utvendig for støv som kan ha samlet seg under lagring og transport.
6. Fjern teip og sett tilbehør, som isbitbrett osv., på riktig plass. Tilbehør er pakket samlet for å hindre mulig skade under transport.
7. Skapet må stå oppreist i minst én time før strøm tilkobles.  
Strømkabelen tilkobles så en jordet stikkontakt.
8. For å sikre tilstrekkelig luftsirkulasjon rundt fryse/kjøleskapet, må det være tilstrekkelig klaring på begge sider samt på oversiden, og avstanden til veggen bak kjøleskapet skal minst være 5 cm.

## Ta i bruk

Når skapet er installert, vent 2 - 3 timer for å la det stabilisere seg og oppnå brukstemperatur, før du setter inn matvarer i kjøle- og frysedelen.  
Hvis strømkabelen frakobles, vent minst 5 minutter før den tilkobles igjen.  
Skapet er nå klart til bruk.

## Temperaturkontroll

Kjøøl/frys skapet har to kontrollknapper som lar deg regulere temperaturen i kjøle- og frysedel.

### Kjøledel

- Start med å stille TEMP. CONTROL på "4". Temperaturen i i kjøledelen kan senere justeres etter eget ønske.
- Hvis du ønsker innvendig temperatur mindre kaldt eller kaldere, dreier knappen henholdsvis mot WARM eller COLD.

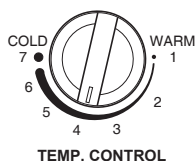

### Frysedel

Displaypanel for temperaturkontroll



- Fryse temperature-kontrollen er på toppen av kjøleskapets fryser. Du kan justere temperaturen på dette rommet som du ønsker.
- Når du trykker på 'FRZ. TEMP.' knappen, vil temperaturen i fryserommet bli repetert i følgende orden:  
 $-18^{\circ}\text{C} \rightarrow -19^{\circ}\text{C} \rightarrow -20^{\circ}\text{C} \rightarrow -21^{\circ}\text{C} \rightarrow -22^{\circ}\text{C} \rightarrow -23^{\circ}\text{C}$   
 $\rightarrow -15^{\circ}\text{C} \rightarrow -16^{\circ}\text{C} \rightarrow -17^{\circ}\text{C} \rightarrow -18^{\circ}\text{C}$



### Merk!

Den faktiske innvendige temperaturen vil variere avhengig av matvarenes tilstand. Temperaturinnstillingen setter ønsket temperatur, og angir ikke kjøleskapets faktiske temperatur. Kjøleeffekten er begrenset i oppstartsfasen. Juster temperaturen som angitt ovenfor etter at kjøleskapet har vært i drift i minimum 2~3 dager.

## Hurtiginnfrysing

- Denne funksjonen blir brukt når du ønsker å fryse maten hurtig. Trykk på "SUPER FRZ./VACATION", og hurtig-fryse operasjonen starter med 'SUPER FRZ.' display-lyset på.

Super/Hurtig-fryse operasjonen tar omtrent 3 timer. Når operasjonen avsluttes, går den automatisk tilbake til normal modus. Hvis du ønsker å stoppe hurtig-fryse operasjonen, trykk på "SUPER FRZ./VACATION" knappen, displayet slukkes, hurtig-fryse operasjonen stopper og kjøleskapet returnerer til den normale status.

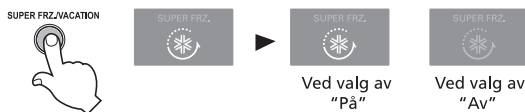

## Vacation (Ferie)

- Denne funksjonen gjør at kjøleskaps-fryseren arbeider i en strømspare-status som er nyttig hvis du er borte på ferie, ved å redusere energi-konsumet så mye som mulig.

Ved å trykke på "SUPER FRZ./VACATION" knappen, starter ferie-operasjonen med 'VACATION' display-lyset på, og ved å trykke den to ganger mer, går display-lyset av og ferie-operasjonen stopper.

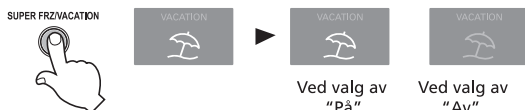

### Merk!

Trykk på 'SUPER FRZ./VACATION' knappen en gang, 'VACATION' displayet lyser og ferie-operasjonen starter; to ganger "VACATION" display-lys slukkes og "SUPER FRZ.". så lyser displayet og hurtig-frysingen starter; tre ganger og begge display-lys slår av og begge operasjoner stopper.

## Hukommelse særpreg

Funksjon for lagring av den innstilte funksjonen og ferie-status når strømmen er slått på etter strømm-brudd, vil det bli gjenopprettet med den innstilte temperaturen og ferie-status.

### Selvtest

- Denne funksjonen oppdager automatisk feil hvis feil er funnet i produktet under bruk av kjøleskapet.
- Hvis feil inntreffer på produktet og det ikke fungerer ved å trykke på enhver knapp og normal indikasjon ikke er utført, slå ikke av strøm-tilførsel, men kontakt umiddelbart ditt lokale servicesenter/forhandler.
- Det kan gå lang tid for en service ingeniør for å oppdage feilområdet hvis det blir slått av.

### Lage isbiter

- Fyll isbitbrettet med vann til nivåmerket og sett brettet i fryseren.
- Hvis man ønsker is-terninger hurtig, sett på 'SUPER FRZ.' status.
- For å ta ut isbiter, hold brettet i begge ender og vri forsiktig.

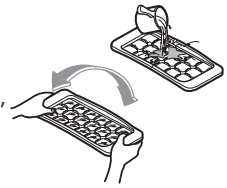

### TIPS

For å få isbiter lettere ut, skylld brettet med vann før det vris forsiktig.

### Avriming

Avriming skjer automatisk. Etter avriming renner vannet ned i fordampningskaret, hvor vannet fordampes automatisk.

## Vann dispenser

### Særpreg

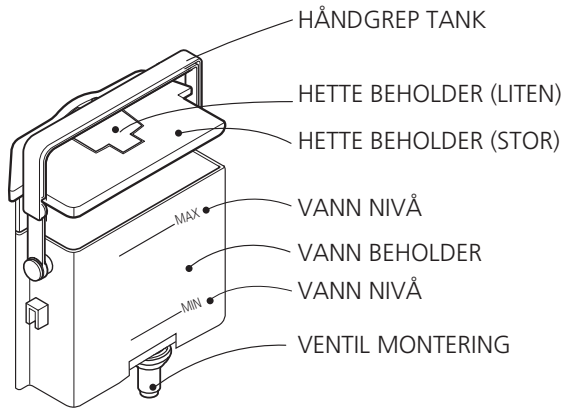
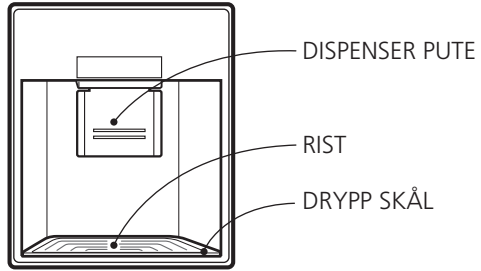

### Installer

- Vennligst monter VENTIL MONTERING etter korrekt justring med INNGANGS-HULL.

**Fylling av VANN  
BEHOLDER**

1. Etter omdreining av HÅNDGREP beholder med VANN BEHOLDER installert til inngang, åpne HETTE BEHOLDER (LITEN) og fyll vann ved å bruke en kjele etc.  
\* Fyll vann mens du ser på et "se-glass" på fronten av VANN BEHOLDER.  
\* Vann opp til 4,5 L kan fylles på.
2. Trykk og fikser HETTE BEHOLDER (LITEN)
3. Etter fylling av kildevann, fikser HÅNDGREP BEHOLDER til en passende posisjon.

**Drikking**

1. Trykk dispenser pute med en kopp.
2. Hvis trykking av puten, blir vann på innsiden av dispenseren tilført.
3. Hvis sakte fjerning av en kopp fra puten, vil ikke noe vann falle ned.

**Vann nivå**

- MAX: Lekasje kan forekomme hvis vann nivået er høyere enn nivået MAX.  
Vann nivået bør holdes under MAX.
- MIN: Det er mindre skjenking av vann hvis vann nivået er lavere enn nivået MIN.  
Vann mengden bør tilføres før bruk.

**▲ FORSIKTIG**

Bruk ikke andre drikker (melk, juice, karbonert drikke, etc.) enn kildevann. Spesielt drikke inkludert korn må ikke bli brukt (kan føre til feil).

## Energi-spore metode

- Installerer kjøleskapet på et skyggefullt, kaldt og godt-ventilert sted.
- Ikke åpne og lukk døren ofte hvis ikke nødvendig.
- Vennligst ikke hold døren åpen i lengre tid, lukk døren snarest mulig.
- La mat avkjøles før lagring (i kjøleskapet).
- Det anbefales å ikke legge inn for mye mat. Det bør være nok rom for at kald luft kan sirkulere fritt.
- Ikke innstill temperaturen på kjøleskapet lavere enn nødvendig. Ikke plasser maten nær temperatur-sensoren.
- Det anbefales å ikke sette inn mat som ikke har behov for det.
- Plasser dyp-frosset mat for tining inn i kjøleskapet; de kan brukes for nedkjøling av kjøleskapet. (Bare anvendbart på noen modeller)
- Gjør ren bakside-dekselet og anti-kondenserings røret regelmessig (en gang i året) for å være sikker på at varme-veksling fungerer. (Bare anvendbar på noen modeller)
- Ikke blokker luft-ventiler med mat. (Bare anvendbar på noen modeller)

**Oppbevare mat**

- Ikke oppbevar mat som lett blir dårlig ved lav temperatur, som f.eks. banan og melon.
- La varm mat avkjøles til romtemperatur, før den settes i skapet. Settes varm mat i skapet, kan det ødelegge annen mat i skapet, og føre til høyere strømforbruk.
- Til oppbevaring bruk plastbokser med lufttett lokk, som hindrer at fuktighet fordampes og at smak og næringsinnhold bevares best mulig.
- Ikke blokker skapets innvendige luftspalter med mat. Jevn sirkulasjon av kaldluft gir jevnere temperatur.
- Åpne ikke dørene oftere enn nødvendig. Åpen dør lar varm luft komme inn, noe som gjør at temperaturen i skapet stiger.
- For enkelt å justere temperaturen, ikke sett mat inntil TEMP. CONTROL knappen.
- Ikke sett for mye eller ikke passende matvarer i døren, fordi det kan hindre at døren lukkes helt igjen.
- Ikke oppbevar flasker eller glasseballasje i fryseren - de kan sprekke eller eksplodere når inneholdet fryser.
- Frossen mat som har tint bør ikke fryses om igjen. Maten vil miste smak og næringsinnhold.
- Oppbevar ikke medisiner, vitenskapelige materialer eller ande temperaturfølsomme produkter i kjøleskapet. Produkter som trenger streng temperaturkontroll må ikke oppbevares i kjøleskapet.

**NB**

Hvis skapet er plassert på et varmt og fuktig sted, døren til kjøledelen åpnes ofte eller mye frukt/grønnsaker er satt inn, så kan dugg dannes på innvendige flater. Duggen reduserer ikke kjøleeffekten, men bør tørkes av med en klut som ikke loer.



## Generell informasjon

### Strømvrudd

- 1 - 2 timers strømbrudd ødelegger normalt ikke mat som oppbevares. Unngå å åpne og lukke døren ofte under strømbrudd.

### Hvis du flytter

- Ta ut all mat av skapet og sørg for å feste alle løse deler med teip.
- Skru de justerbare benene opp til de stopper før skapet flyttes. Ellers kan benene lage riper i gulvet, og skapet blir vanskelig å flytte på.

### Rør mot kondens

- Et rørsystem, som vil hindre kondens, er innebygget rundt fronten på skapet og mellom kjøle- og frysedelen. Spesielt når skapet er nyinstallert, eller når rommets temperatur er høy, vil skapet føles varmt. Dette er helt normalt.

Anti-Kondens rør

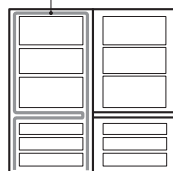

## Skifte lyspære

1. Strømkabelen frakobles stikkontakten.
2. Ta ut hyllet foran lampen.
3. For å fjerne lampedekselet, sett en skrutrekker  $\ominus$  i spalten på lampedekselets underside og trekk det utover.
4. Skru ut pæren moturs.
5. Skru inn en ny pære og sett dekselet på igjen.  
Ny pære må ha tilsvarende spesifikasjoner som den originale.

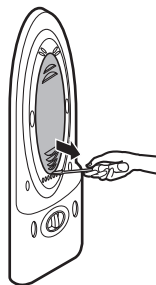

- Du må sjekke O-RINGEN, som er laget av gummi og forhindrer elektriske gnister.

## Rengjøring

### Før rengjøring

Strømkabelen frakobles stikkontakten.

### Utvendig

Rengjør skapet utvendig med en myk klut fuktet med varmt, mildt såpevann. Tørk av med en ren våt klut. Restfuktighet tørkes av med en tørr klut.

### Innvendig

Som over.

### Etter rengjøring

Sjekk at strømkabelen ikke er skadet, og at støpselet ikke har blitt overopphetet eller har annen skade, så tilkobles strømkabelen ordentlig i stikkontakten.

### ADVARSEL

Husk å tørke av skapet med en tørr klut etter rengjøring med vann.

Til rengjøring; IKKE bruk slipemiddel, bensin, benzen, tynner (lynol), etsende væsker eller kjemikalier, kokende vann, ru børste osv., som kan skade noen av skapets deler og overflater.

## **RIST og DRYPP SKÅL**

Fjern RISTEN, tørk fuktighet bort rundt INNGANG del og DRYPP SKÅLEN ved å bruke en ren klut.

## **Dispenser utvendig**

Tørk fuktighet på utsiden av dispenser og på DISPENSER PUTE ved å bruke en ren klut.

## **VANN BEHOLDER**

1. Løft VANN BEHOLDEREN opp ved å trykke fikser HÅNDTAK på bunnen av VANN BEHOLDER og så fjern den.
2. Etter fjerning av HETTE BEHOLDER (STOR) rengjør og skyll godt innside/utside delen av VANN BEHOLDEREN ved å bruke nøytralt rensmiddel.

## **HETTE BEHOLDER (Stor & Liten)**

Rengjør og skyll godt HETTE BEHOLDEREN (Stor & Liten) ved å bruke nøytralt rensmiddel.

Spesielt for fordypning delen av HETTE BEHOLDEREN, er det passende å rengjøre den ved å bruke en børste.

## **VENTIL MONTERING**

Rengjør og skyll godt VENTIL MONTERING ved å bruke en liten børste. Skyll den mens betjening av bunn parten av ventil montering. Fikser alltid tettnings gummien avdelt for rengjøring i eksisterende posisjon (kan resultere i vann lekkasje).

**Før du ber om service, vennligst sjekk punktene under.**

**Det kan spare deg for tid og utgifter.**

**Sjekkpunktene inkluderer problemer, som ikke skyldes fabrikkasjonsfeil eller komponentfeil i skapet.**

## PROBLEM

**Kjølfrys skapet virker ikke**

**Kjøle- / frysedelen har for høy temperatur (varm)**

**Vibrasjon, skrangling eller unormal støy**

**Rim eller is på frysevarer**

**Fuktighet dannes på skapet utvendig**

## MULIG ÅRSAK

- Strømkabelen kan være frakoblet stikkkontakten. Sjekk og tilkoble eventuelt kabelen ordentlig.
- Sikringen i kursen eller hovedsikring har gått. Sjekk og sett eventuelt inn ny sikring.
- Strømprudd i området. Sjekk om lyset i huset virker.
- Temperaturkontrollen er ikke stilt inn riktig. Se avsnittet "Temperaturkontroll".
- Skapet er plassert for nær varmekilde.
- Høy romtemperatur og dør(er) åpnes ofte.
- Dør(er) stått åpne over lengre tid.
- Noe blokkerer døren(e) så den ikke er helt lukket, eller kaldluftkanalen i fryseren er blokkert.
- Skapet står ustabil, noe som kan skyldes at gulvet er skjevt eller ujevnt, og har dårlig kontakt med underlaget. Gjør skapet stabilt med de justerbare benene, se under "Installering".
- Noe som er plassert bak, på siden eller oppå skapet forårsaker ulyden. Fjern det.
- Døren er forlatt åpen, eller noe blokkerer døren så den ikke er helt lukket.
- For ofte eller langvarig åpning av døren.
- Rim innenfor emballasjen er helt normalt
- Dette fenomenet oppstår på steder med høy luftfuktighet. Tørk av skapet med en tørr klut.

## PROBLEM

**Fuktighet dannes i skapet innvendig**

**Uvanlig lukt i kjøledelen**

**Dør(er) lukkes ikke helt igjen**

**Innvendig lampe virker ikke**

## MULIG ÅRSAK

- For ofte eller langvarig åpning av døren.
- I omgivelser med høy luftfuktighet, kommer fuktig luft inn i skapet når døren er åpen.
- Fordampet fuktighet fra mat uten eller med dårlig emballasje.
- Enkelte matvarer har sterk lukt, og må emballeres spesielt godt for å hindre vond lukt.
- Sjekk om noe mat er bedervet.
- Skapet trenger innvendig rengjøring. Se avsnittet "Rengjøring".
- Noe blokkerer og holder døren åpen. Flytt eller fjern det som hindrer lukking.
- Skapet står skjevt sideveis - ikke i vater. Rett det opp med de justerbare benene, se under "Installering".
- Skapet står skjevt, noe som kan skyldes at gulvet er skjevt eller ujevnt, og har dårlig kontakt med underlaget. Skapets front justeres litt opp med de justerbare benene, se under "Installering".
- Sjekk om strømkabelen er tilkoblet stikkontakten.
- Lyspæren har gått og må byttes. Se under "Skifte lyspære".

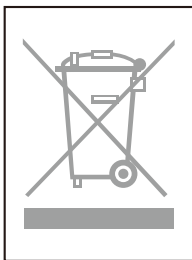

## KASTE DET GAMLE APPARATET

1. Når dette symbolet med en søppeldunk med kryss på er festet til et produkt, betyr det at produktet dekkes av EU-direktivet 2002/96/EF.
2. Alle elektriske og elektroniske produkter skal kastes i atskilte gjenbruksstasjoner som er satt ut av statlige eller lokale myndigheter.
3. Riktig avfallshåndtering av det gamle apparatet bidrar til å forhindre mulige negative konsekvenser for miljøet og folkehelsen.
4. Hvis du vil ha mer detaljert informasjon om avfallshåndtering av gamle apparater, kan du kontakte lokale myndigheter, leverandøren av avfallshåndteringstjenesten eller butikken der du kjøpte produktet.

# Omhengsling av dører

Kjølfrys skapet er laget med dører som kan hengsles om, slik at de kan åpnes enten fra venstre eller høyre side, tilpasset det som er mest hensiktsmessig på ditt kjøkken.

## Forholdsregler

1. Før dører hengsles om, må du først ta ut alle matvarer og løse deler, som hyller, skuffer og bokser som ikke er fast integrert i skapet.
2. Bruk en pipe-, fast- eller skiftenøkkel for å fjerne eller feste bolter.
3. Ikke legg ned skapet. Det kan medføre problemer eller skade.
4. Vær forsiktig så du ikke mister dørene under demontering og remontering.

## Hvordan hengsle om dører

1. Demonter dørhåndtaket ① på venstre side, fjern dekkplaten ② og skru skruen ③ mot urviserne. Demonter dørhåndtaket ④ på dørene til frysedelen på samme måte. (Denne prosedyren er ikke nødvendig med skjulte dørhåndtak.)
2. Etter å skru løs skruen ⑥ på høyre hengsel-deksel ⑤ på toppen, adskill bolten ⑦ som fikserer over høyre hengsel ⑧, og ta forsiktig bort kjøleskapsdøren ⑨. Fjern venstre deksel ⑩.
3. Løsne skruen ⑫ ⑬ under kjøleskapsdøren ⑨, flytt dør-stopper ⑭ ⑮ til venstre. Flytt bøsningen ⑯ ⑰ til venstre.
4. Bruk en skarp bor eller kniv for frakobling av hetten ⑱ fra deksel-fronten ⑲, løsne skruen ⑳ for å fjerne deksel-fronten ⑲. Koble fra kabel ㉑ på dørbryter ㉒ fra den fjernede deksel-fronten ⑲ bytt posisjonen til den frakoblede kabel ㉑ og dørbryter ㉒ med hetten ㉓, monter dem, sett dem fast med skruen ㉔, og installer hetten ㉕.

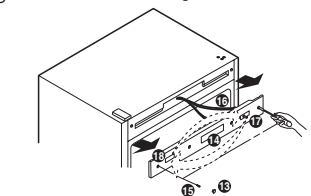
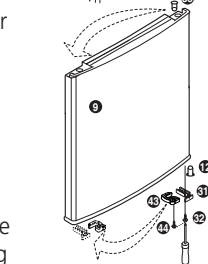
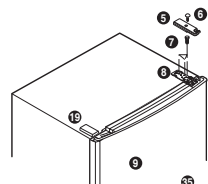
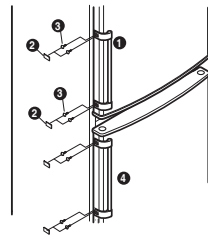

5. Løs bolten 20 på midtre hengsel 21, fjern midtre hengsel 21, og løft opp fryser døren 30 for å separere den. Separer hengsel dekselet 23 og sett det på den separerte del av midtre hengsel 21. Etter å ha skrudd løs skruen forbundet til bunn deksel 25, sett sammen deksel lokket 26 på høyre side. Løs bolten 27, forbundet til nedre hengsel 28. Skru ut skruen 32 44 som fikserer dør stopperen 31 43 på bunnen av fryser døren 30 og fikser den på hullet på venstre side med dør stopperen 31 43. Og så, flytt over lokk 33 til høyre og sett deksel på.

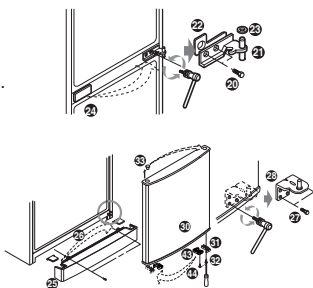

6. Ta det separerte nedre hengsel 28 og legg det i vesken, ta ut nedre venstre hengsel 45 fra vesken og sett nedre venstre hengsel 45 på bunn hullet på venstre side av fryseren og stramm bolten 27. Etter fiksering av bunn deksel 25 til normal posisjon, reguler fryser døren 30 på pinnen av nedre hengsel 45 for å feste den riktig. Vend over den separerte midtre hengsel 21 og skjøt hengsel 22 for montere dem. Stram bolten 20, sett så underlagsskive 23 på midtre hengsel 21. (Ved stramming av bolten, vær forsiktig med å ikke forårsake ripe på hette-dekoren på toppen av fryser-døren).

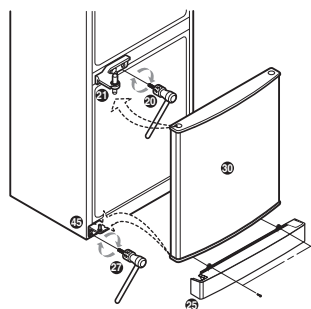

7. Etter montering av døren ved å justere hengsel-hullet på bunnen av kjøleskapsdøren 9 og tappen på midtre hengsele 21, koble riktig til hengsel-hullet på øvre venstre hengsel 47 inklusiv i den alternative bag. Stram bolten 7 og skru skruene 6 til venstre hengsel-deksel 38 inklusiv i den alternative bag. Ta høyre hette 35 ut av den alternative bag, og installer den på høyre side av kjøleskapestopp.

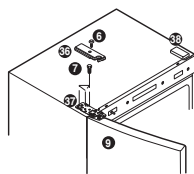

8. Flytt det demonterte dørhåndtaket 1 til høyre side, skru inn skruene 3 i den høyre posisjonen og monter dekkplatene 2. Flytt dekkplatene 35 fra høyre til venstre side og fest dem. Monter dørhåndtaket 2 på døren til frysedelen på samme måte som du monterte dørhåndtaket 1 på kjøleskapsdøren.

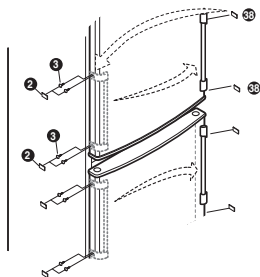

NB

Omhengsling av dører dekkes ikke av garantien.