



LG 洗衣機

使用說明書

使用洗衣機前請詳閱本使用說明書，請妥善保存以備將來參考之用。

請將洗衣機的型號及序號記錄下來。
需要服務時請將這些資料告知經銷商。

WF-759G

目錄

特性	2
各部名稱	3
各部名稱及功能	4
安裝/地線接法	5
標準洗衣功能	8
其他的洗衣功能	9
預約洗衣功能	10
浸泡行程	11
洗衣行程的選擇	12
水位及洗劑量/洗衣行程的進行/如何使用漂白劑	13
清理方法/孩童鎖選項	14
注意事項	15
故障排除	16
產品規格	18
MEMO	19

特性

- 標準³
- 快洗
- 強洗³
- 羊毛

時間

15 [● 9
● 6

預約

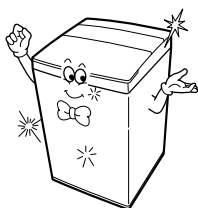

人工智慧

- 按電源鍵後按啓動鍵
- 微電腦做所有零碎的工作如選擇正確的洗衣水量
洗衣完成10秒後自動關掉電源等。

定時及顯示幕

- 預約定時可預約洗衣完成時間。
防止衣物已洗妥但無人晾乾而使衣物變皺。
- 顯示幕顯示洗衣行程進行中所剩餘的時間，及預約定時的時間。

圓弧亮麗造形

- 使用時感覺到更舒適

各部名稱

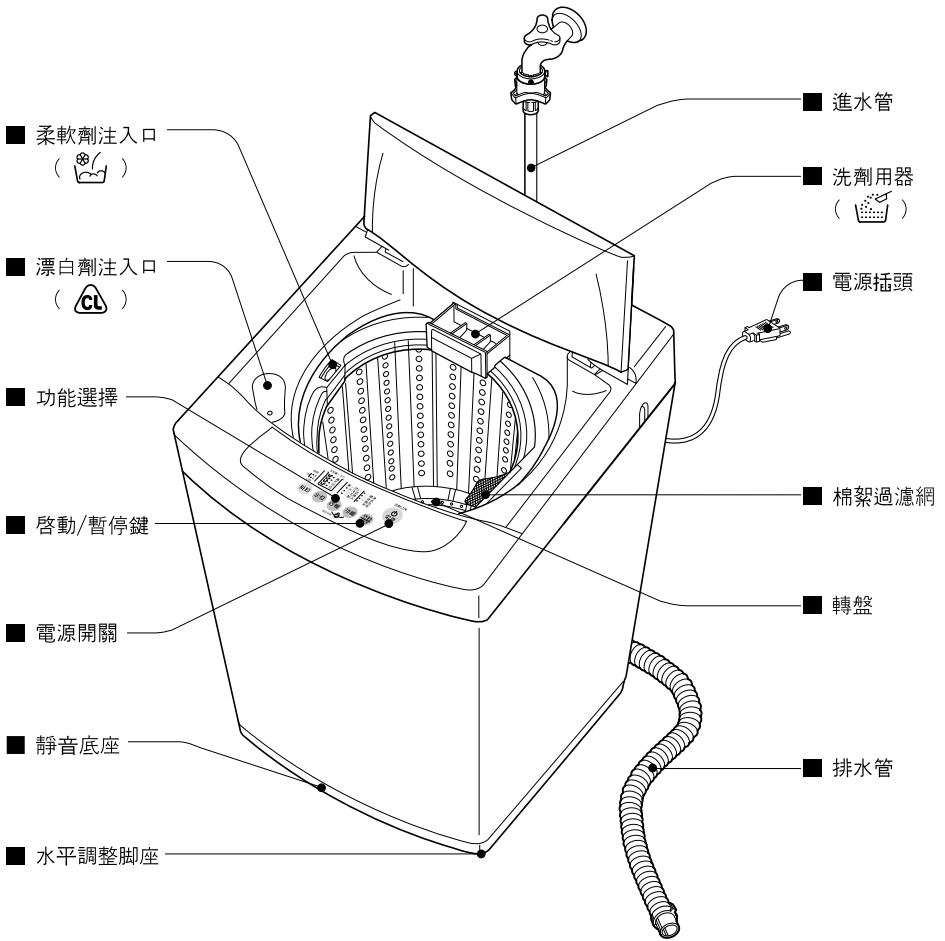

附 件

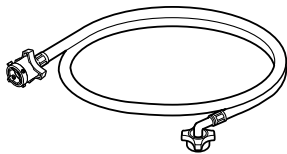

進水管

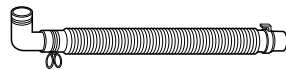

排水管

各部名稱及功能

指示燈 ○ 開 ● 關 ◐ 閃爍

洗劑量顯示

- 依照洗衣物舉多寡顯示適當的洗劑量 (以濃縮洗劑為基準)

行程選擇

- 欲以手動方式選擇時請按此鍵
- 按此鍵行程會依序變換『洗衣+洗清+脫水 → 浸泡+洗衣+洗清+脫水 → 脫水 → 洗清+脫水 → 洗清 → 洗衣+洗清 → 脫水』
- 浸泡行程必需以手動選擇

功能選擇

- 選擇洗衣功能
- 『標準 → 快洗 → 強洗 → 羊毛 → 標準』方式重覆。

電源鍵

- 洗衣行程完成時會自動關機。

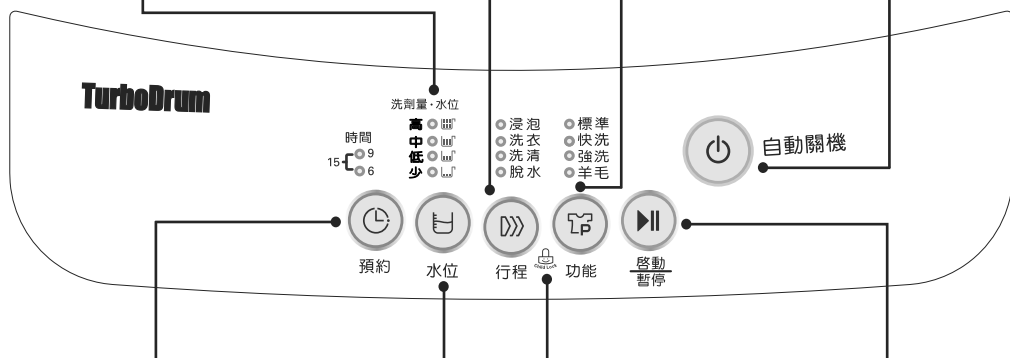

預約洗衣時間

- 預約：要預約時間時使用
- 時間：設定預約時間時使用 每按一次按鍵會『6 → 9 → 15 (6 + 9) → 6』的順序循環。

要調整水位時

- 每按一次按鍵會以『中 → 高 → 少 → 低』順序循環。
- 在自動行程時，會依所洗衣物量自動調節水位。
- 在『羊毛』行程時自動選擇『中』水位。
- 只選擇洗清和脫水時自動會選擇『中』水位。

孩童鎖

- 洗衣過程中，可設定鎖定功能，避免小孩誤觸按鍵而改變洗衣行程。
- 同時按『行程鍵』、『功能鍵』即可鎖定。再同時按一次即可取消設定。

啟動/暫停

- 啟動或暫時停止洗衣動作。
- 『暫停』動作如超過十分鐘電源會自動切斷。
- 此機型設有安全裝置，當主機受到重大阻礙時會自動停止洗衣程序。

- 注意：洗衣機型號的不同，控制面板也可能不同。

安裝/地線接法

將洗衣機安裝在穩固平坦之處

- 將洗衣機裝在平坦堅固之地板上。
- 離牆 10 公分以免脫水時產生噪音。

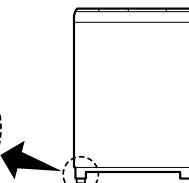
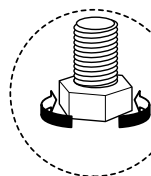
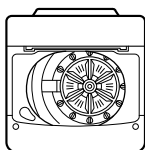
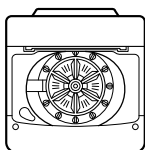
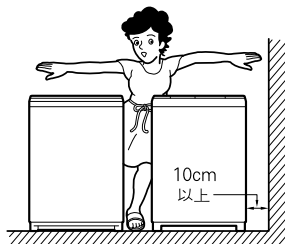
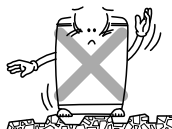

- 從洗衣機上方觀察。

- 調整平衡腳座使洗衣機成水平狀態。
- 向右或向左旋轉可調整腳座。



洗衣機底部設有通風口，地毯不得阻塞其開口

排水管之聯接

- 將排水管接到洗衣機側面的排水接頭。
- 先將排水管往機體內推，再用排水管固定|固定。

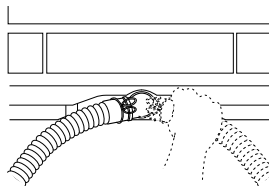
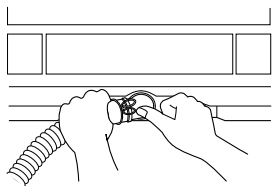

- * 排水管請將其放置於地面。
- * 排水管不能打結。

安裝/地線接法

接水龍頭

- 1 從供水水管拆開中間連接器
拉壓桿拆開中間連接器，而此時壓柄是
附在供水水管上。

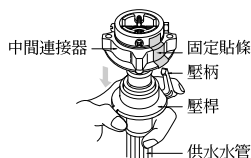

- 2 鬆開連接水龍頭的連接器的螺絲帽
旋鬆連接器的螺絲釘，
讓水龍頭可以放到中間

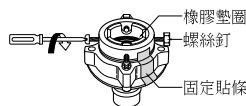

Note

假如水龍頭太大的話 假如水龍頭的直徑
太寬或是形狀是方形的話，
可以旋開4顆螺絲釘，將導板取出，
然後再從第一步驟開始。

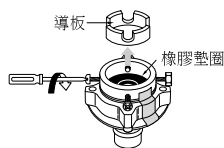

- 3 固定連接器到水龍頭上
將連接器上緣向上推，
一直到橡膠墊圈和水龍頭緊密結合，
然後鎖緊四顆螺絲釘。

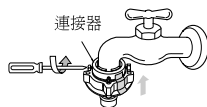

- 4 固定上方和中間的連接器
拿掉在上方連接器和中間連接器
之間的貼條，握住連接器並且向右
旋轉中間連接器，將連接器轉緊。

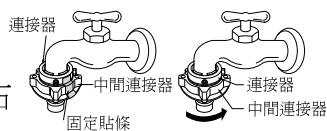

- 5 連接中間連接器和供水水管
向下壓和中間連接器分開的供水水
管的壓桿(參考步驟1)，
然後和中間連接器結合。



- 6 檢查漏水
在連接水管之後，開起水龍頭確認
有沒有漏水。假如連接的地方有漏水的話
，關掉水龍頭，然後再從第一部驟開始
裝設一次。假如您有略過第一部驟的話，就有可能漏水。



安裝/地線接法

螺絲式水龍頭



1 將進水管插上水龍頭。

將進水管以垂直方向往上推使橡皮墊圈能完全地貼緊水龍頭。



2 將進水管裝入水龍頭。

將進水管裝入水龍頭後，向右轉動方式上緊固定。

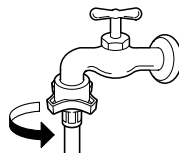

3 將進水管另一端裝到機器的進水閥。

將進水閥蓋往上取出，再將進水管接頭，對準進水口後上緊。

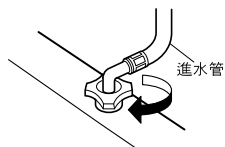

4 檢查進水管接頭及水龍頭。

接進水管之後，打開水龍頭檢查是否有漏水的現象。

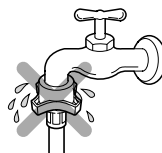

標準洗衣功能

洗衣步驟

■ 標準洗濯功能(自動)

- 一般功能所洗衣物不包括毛毯, 羊毛, 亞麻等衣物。
- 按行程鍵選擇洗衣, 洗滌或脫水行程。

1 按下電源鍵



- 當按下電源鍵一般功能指示燈亮。
- 可更換選擇。

2 放入衣物及洗劑

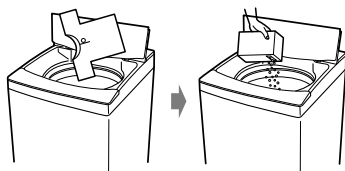

3 按啟動/暫停鍵



- 按啟動/暫停鍵。
- 再按一下時成暫停狀態(再按一下恢復運轉洗衣)。
- 在暫停狀態10分鐘後會自動關機。

準備事項

- 該衣物內是否有物品在內(口袋內)



- 污垢嚴重之衣物請先用手清洗



- 參照該衣物的標準洗衣方法



- 請分開白色衣物及彩色衣物

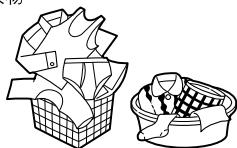

- 污垢嚴重之衣物, 先浸泡再洗較有效率



- 先擦污染處使洗衣的效果更佳



- 請勿放入防水材質, 特殊材質, 枕頭, 地毯等等易造成洗衣機嚴重晃動的衣物, 以免造成危險

其他的洗衣功能

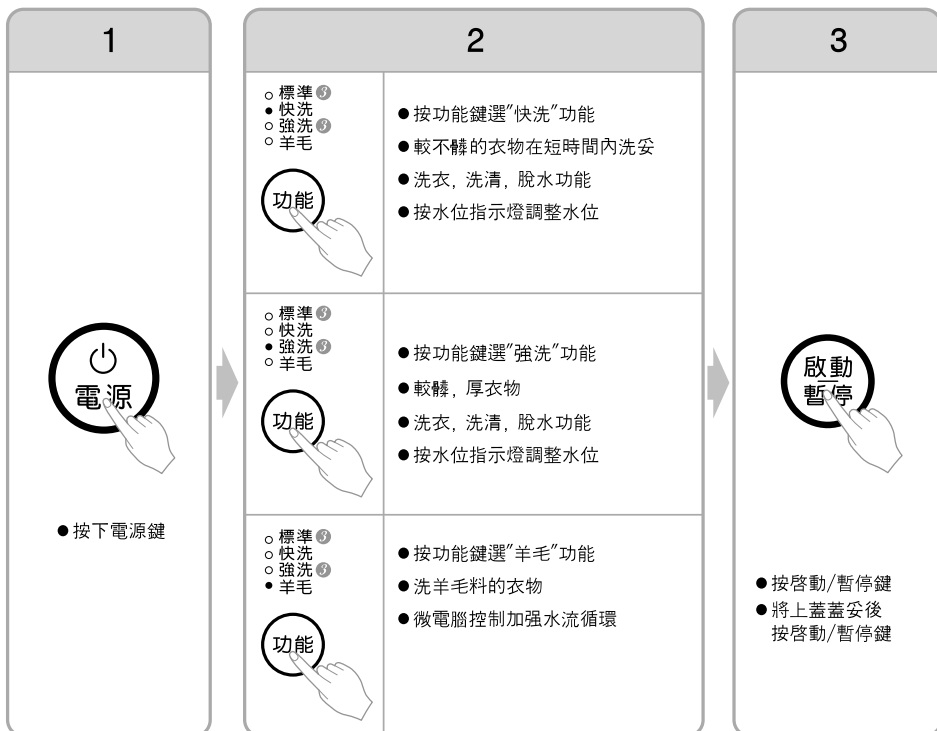

- * 如欲變換功能，以手動選擇
- * 功能時間，若遇更改以實體為準
- * 注意：按水位指示燈調整水位

- 將衣物取出
- 將羊毛晾乾
- 拔下插頭
- 將水龍頭關住
- 洗衣機擦乾

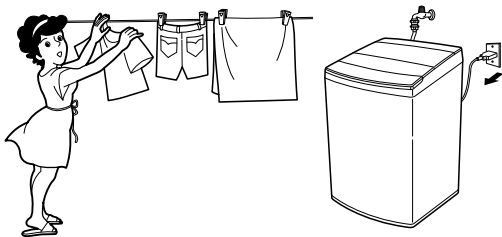

預約洗衣功能

1 按電源鍵打開電源



2 按功能鍵

- 標準 ⁹
- 快洗 ⁹
- 強洗 ⁹
- 羊毛



- 選所要的功能。
- 不選時以標準行程洗衣。

3 設定時間

時間
15 ⁹
6



- 選從現在開始幾小時後欲洗衣完成。
- 當按下預約鍵時(6→9→15(6+9)→6)反覆互換。

4 放入衣物後，按“啟動/暫停”鍵

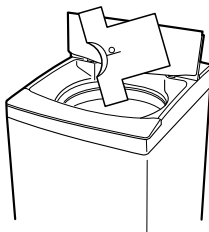

5 放入洗劑用器

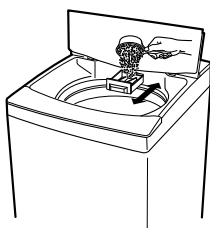

- 依顯示量放入洗劑並將洗劑用器推入。
- 濃縮洗劑不適合預約洗衣功能。

6 蓋妥上蓋

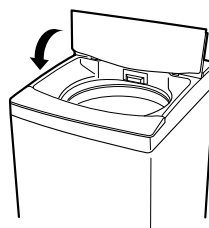

- 如上蓋沒有蓋妥機器會有警示聲發出。
- 在預約洗衣功能上蓋沒蓋妥時，機器不動作。

- 放入衣物按啟動/暫停鍵，洗衣機感應出洗劑使用量並顯示出，在毛毯及羊毛衣物時則不感應洗劑量。
- 在放置洗衣粉時會出現警示的聲音，這並不表示執行錯誤，而是提醒您要蓋上洗衣機蓋子（若蓋子沒有蓋上，則無法執行預約程序）。

浸泡行程

1 按電源鍵打開電源



2 按功能鍵

- 標準
- 快洗
- 強洗
- 羊毛



- 在「標準」「強洗」行程可選擇浸泡
- 「快洗」「羊毛」行程不可選擇浸泡

3 按行程鍵

- 浸泡
- 洗衣
- 洗清
- 脫水



- 按此鍵後所希望行程的指示燈 會亮起
- 按此鍵行程會依序變換
『洗衣 + 洗清 + 脫水 → 浸泡 + 洗衣 + 洗清 + 脫水 → 脫水 → 洗清 + 脫水 → 洗清 → 洗衣 + 洗清 → 洗衣 → 洗衣 + 洗清 + 脫水』

4 放入衣物後，按“啟動/暫停”鍵

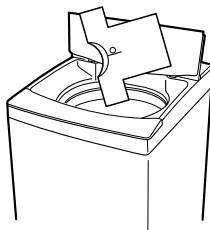

5 放入洗劑用器

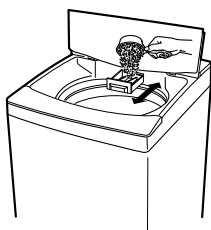

- 依照顯示量放入洗劑並將洗劑用器推入。

6 蓋妥上蓋

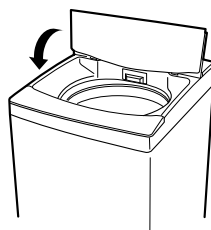

- 如上蓋沒有蓋妥機器會有警示聲發出。

- 可使洗衣劑中的蛋白質和脂肪成份有效分解酵素,使衣物上的污垢及污漬易於溶解揮發出來。
- 為使洗衣劑酵素充份揮發,經過30分鐘的浸泡預洗後開始洗衣行程。
- 洗衣槽內已有水或濕的衣物時,洗衣劑量及水位可改變。
- 洗滌大的衣物會造成水位較低時,請調到適當的水位。
- 易褪色的衣物請勿用「浸泡」行程。
- 請注意開始洗衣後再給水的情形並不是發生故障。

洗衣行程的選擇

只洗衣時

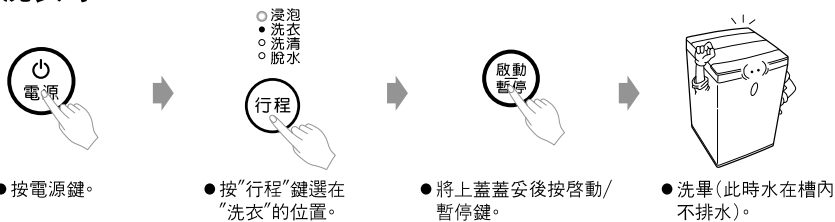

只洗衣,洗清時

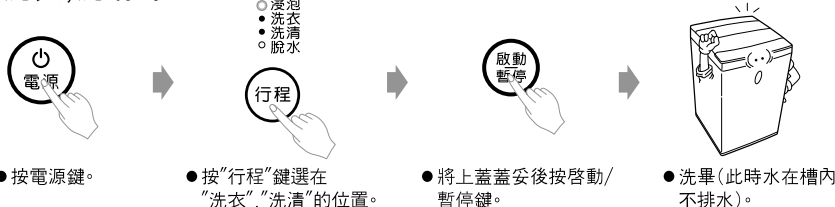

只洗清時

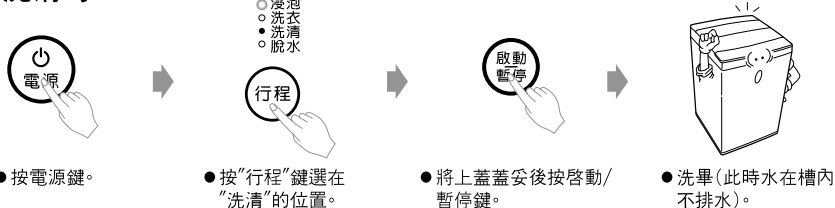

只洗清,脫水時

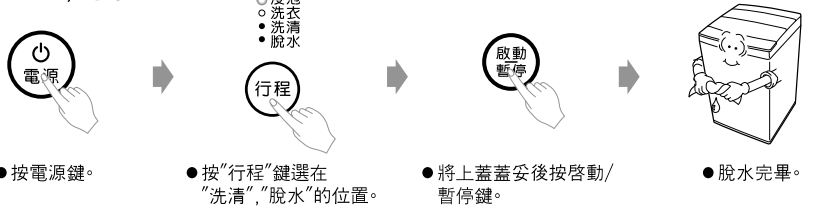

只脫水時

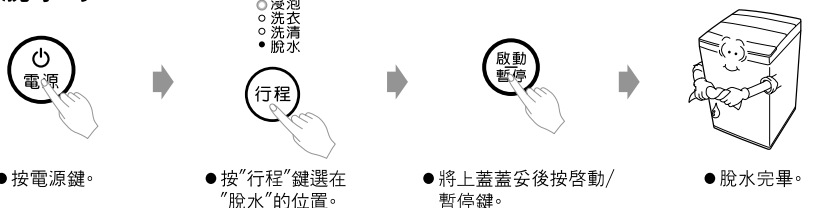

水位及洗劑量

水位	水量	洗劑量	
		濃縮	一般
高	55公升	約37克	約55克
中	50公升	約33克	約50克
低	33公升	約22克	約33克
少	24公升	約16克	約24克

- 濃縮洗劑：水30公升洗劑20克為基準。
- 一般洗劑：水30公升洗劑30克為基準。
- 當以自動感應水位時衣物在同一水位時水量會有所不同。
- 一般洗劑感應用較少的泡沫種類，這是專為洗衣機設計的。
- 使用液態洗劑時，先用水加以稀釋，從漂白劑注入入口倒入。



- 如肥皂水使用太久時，洗衣時髒物會附著在內槽，並積留在衣物裡。
- 使用過量洗劑會降低洗滌效果並污染環境。

洗衣行程的進行

注意 以下是洗衣機自動運轉各別行程所設定的數字。

行程	自動水位	洗衣	洗清	脫水	總時間
標準	高 ↓ 少	9~15分	1次	3~4分	29~45分
快洗	高 ↓ 少	3分	1次	1分	17~25分
強洗	高 ↓ 少	9~15分	2次	3~4分	33~52分
羊毛	中	6分	2次	-	33分

- 排水及進水狀況不佳時總時間會更長。
- 衣物更多時總時間會更長。
- 衣物進行中剩餘時間會遞減。
- 浸泡時間：30分。
- 洗衣、洗清、脫水時間在按暫停鍵後即可調整。

如何使用漂白劑

如何使用漂白劑

- 要漂白的衣物須分開，漂白劑從注入入口加入
- 粉狀漂白劑用水稀釋後再倒入槽內，注意不可碰到衣物



- 勿直接將漂白劑倒入槽內(衣物會退色或損壞)
- 將有顏色及人造纖維衣物分類

清理方法

■ 維護保養

- 1 清理之前先把插頭拔下。

- 2 進水口的網子拉起來。

- 3 用牙刷清洗後裝回原處。

■ 棉絮濾網清洗

- 1 依箭頭方向將網子取出。



- 2 將網子反過來用水清洗。

- 3 洗畢後再將網子裝回原處。

孩童鎖選項

- 洗衣進行中為防止孩童將行程設定變更,可使用此功能將所有按鍵鎖住。

■ 如何使用

- 1 按下電源鍵

- 2 依照說明書之使用方法設定洗衣行程後,按啟動/暫定鍵。

- 3 當洗衣動作正在進行中時,同時按「行程鍵」及「功能鍵」,全部的按鍵即被鎖住,洗衣完成後自動解除鎖定。

■ 如何解除鎖定

當洗衣動作正在進行中時如欲解除鎖定,再一次同時按「行程鍵」及「功能鍵」即可解除。

注意事項

- 勿放置在濕度高之處。



- 操作面板上請勿沖水。



- 插頭勿與其他家電產品共用同一插座。

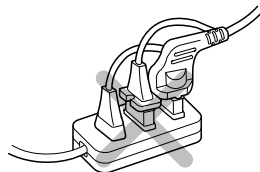

- 遠離熱源，電爐，煙頭，蚊香等發熱物，以免使塑膠組件變形。



- 遠離易燃物。
例：甲苯，汽油，去漬油等....



- 請勿用70℃以上的熱水，以免塑膠組件變形或故障。

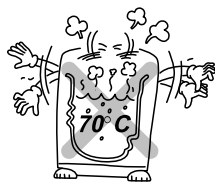

- 當洗衣機使用時，務必將蓋子蓋妥，否則脫水不動作。



- 當洗衣機運轉時，請勿將手放入機內。





- 洗衣機上請勿放置具有電磁性物品。



搬運時不得橫搬或倒置，以免洗衣機結構受損產生危險

故障排除

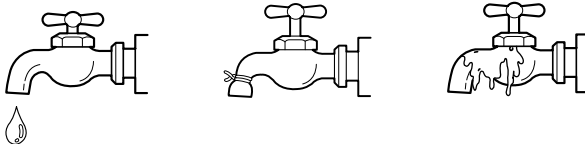
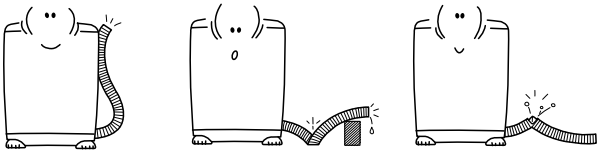
洗衣進行中如顯示異常狀況叫服務修理之前A就各項檢查一次。

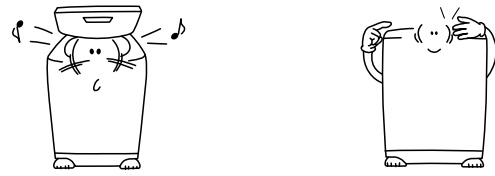
現象	檢查項目
<p>不進水時</p> <ul style="list-style-type: none"> ○ 浸泡 ✱ 洗衣 ✱ 洗清 ○ 脫水 <p>行程</p> <p>洗衣及洗清指示燈閃爍</p>	 <p>水龍頭是否開了 是否停水 水龍頭是否結冰</p>
<p>不排水時</p> <ul style="list-style-type: none"> ○ 浸泡 ○ 洗衣 ✱ 洗清 ✱ 脫水 <p>行程</p> <p>洗清及脫水指示燈閃爍</p>	 <p>排水管是否已放下 排水管是否彎曲扭住 排水管是否已結凍</p>
<p>不脫水時</p> <ul style="list-style-type: none"> ○ 浸泡 ✱ 洗衣 ✱ 洗清 ✱ 脫水 <p>行程</p> <p>洗衣, 洗清, 脫水指示燈閃爍</p>	 <p>衣物是否不均勻 洗衣機是否傾斜</p>
<p>上蓋未關</p> <ul style="list-style-type: none"> ○ 浸泡 ✱ 洗衣 ○ 洗清 ✱ 脫水 <p>行程</p> <p>洗衣, 脫水指示燈閃爍</p>	 <p>上蓋未蓋妥發出警示聲, 清洗及脫水不進行 定時設定後上蓋是否關妥, 未關妥時不進行定時洗衣</p>

故障排除

現象	檢查項目
<p>無電源</p> 	<div style="display: flex; justify-content: space-around; align-items: center;"> <div style="text-align: center;">  <p>電源鍵是否按了</p> </div> <div style="text-align: center;">  <p>插頭是否插妥</p> </div> <div style="text-align: center;">  <p>保險絲是否已斷了</p> </div> </div>
<p>不動作</p> 	<div style="display: flex; justify-content: space-around; align-items: center;"> <div style="text-align: center;">  <p>水龍頭是否已打開</p> </div> <div style="text-align: center;">  <p>水位是否正常</p> </div> <div style="text-align: center;">  <p>啟動/暫停鍵是否已按</p> </div> </div>
<p>脫水時會振動</p> 	<div style="text-align: center;">  <p>機器是否安裝在不平穩之處</p> </div>

產品規格

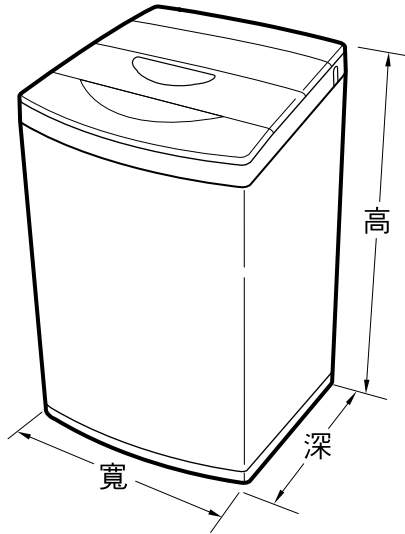

模型	WF-759G
■ 電 源 :	110 V 60 Hz
■ 洗 衣 容 量 :	7.5 公斤
■ 耗 電 量 :	360W
■ 水 壓 壓 力 :	0.3~8.0 公斤/cm ²
■ 標 準 水 量 :	55ℓ
■ 標 準 使 用 水 量 :	134 ℓ (標準行程基準)
■ 重 量 :	31.0 kg
■ 外 型 尺 寸 :	540寬×540深×850高(mm)

※ 本規格僅供參考，確實規格以現品為準

- 若電源線損壞時，必須由製造廠或其服務處或具有類似資格的人員更換，以避免危險。

MEMO

親愛的顧客您好：

感謝您對 **LG** 產品的愛護與支持

為提供您更快速便捷的產品諮詢及報修服務

為您準備了全新的“瞬間感動 **LG** 售後服務”

服務內容：

- ◎ 一通電話，不用等待，不需催修
- ◎ 二小時連絡，預約準時到府
- ◎ 一次性完修
- ◎ 365天服務

瞬間感動 **LG** 售後服務專線：

0800 - 89 - 8899

LG 網址：[http:// www.lg.com](http://www.lg.com)

台灣樂金電器股份有限公司