



# NÁVOD K OBSLUZE MONITOR TV

Před uvedením zařízení do provozu si pečlivě prostudujte tento návod a uložte jej pro budoucí potřebu.

## MODELY MONITORU TV

M1962DP  
M2062DP  
M2262DP  
M2362DP  
M2762DP

# OBSAH

## PŘÍPRAVA

OVLÁDACÍ PRVKY NA ČELNÍM PANELU.....	4
INFORMACE NA ZADNÍM PANELU .....	5
INSTALACE PODSTAVCE.....	6
ODDĚLENÍ PODSTAVCE.....	8
ODDĚLENÍ TĚLA PODSTAVCE.....	10
MONTÁŽ NA ZEĎ: HORIZONTÁLNÍ INSTALACE .....	11
INSTALACE S PODSTAVCEM NA STOLKU ...	12
NASTAVENÍ POLOHY DISPLEJE .....	12
OTOČNÝ PODSTAVEC (Pouze model M2762DP).....	13
UMÍSTĚNÍ .....	13
PŘEDCHÁZENÍ PÁDU TELEVIZORU PŘI POUŽITÍ PODSTAVCE – PŘIPEVNĚNÍ TELEVIZORU KE STĚNĚ (POUZE MODEL M2762DP).....	14
PŘIPEVNĚNÍ TELEVIZORU NA STŮL (Pouze model M2762DP).....	15
BEZPEČNOSTNÍ SYSTÉM KENSINGTON .....	16

## NASTAVENÍ EXTERNÍHO ZAŘÍZENÍ

PŘIPOJENÍ ANTÉNY.....	17
NASTAVENÍ PŘIJÍMAČE HD.....	18
NASTAVENÍ PŘEHRÁVAČE DVD.....	21
NASTAVENÍ VIDEOREKORDÉRU.....	24
VLOŽENÍ MODULU CI .....	26
NASTAVENÍ VÝSTUPU DIGITÁLNÍHO ZVUKU.....	27
NASTAVENÍ ZAŘÍZENÍ USB .....	28
NASTAVENÍ SLUCHÁTEK.....	29
NASTAVENÍ POČÍTAČE .....	30
ZADNÍ KRYT PRO USPOŘÁDÁNÍ KABELŮ ...	33
PODPOROVANÁ ROZLIŠENÍ DISPLEJE .....	34

## SLEDOVÁNÍ TELEVIZE / OVLÁDÁNÍ PROGRAMŮ

FUNKCE DÁLKOVÉHO OVLADAČE .....	36
ZAPNUTÍ TELEVIZORU .....	38
VÝBĚR PROGRAMU.....	38
VOLUME ADJUSTMENT .....	38
QUICK MENU (RYCHLÁ NABÍDKA).....	39
VÝBĚR NABÍDEK OSD A JEJICH NASTAVENÍ .....	40
AUTOMATICKÉ LADĚNÍ PROGRAMŮ .....	41
NASTAVENÍ DIGITÁLNÍ KABELOVÉ TELEVIZE (POUZE V REŽIMU KABELOVÉ TV) .....	46

RUČNÍ LADĚNÍ PROGRAMŮ (V DIGITÁLNÍM REŽIMU) .....	47
RUČNÍ LADĚNÍ PROGRAMŮ (V ANALOGOVÉM REŽIMU) .....	49
ÚPRAVY PROGRAMŮ .....	51
V REŽIMU DTV/RÁDIO .....	52
V REŽIMU TV .....	52
AKTUALIZACE SOFTWARE .....	54
Diagnostika.....	56
INFORMACE CI (COMMON INTERFACE).....	57
VÝBĚR SEZNAMU PROGRAMŮ.....	58
NASTAVENÍ OBLÍBENÝCH PROGRAMŮ .....	59
SEZNAM VSTUPŮ.....	60

## EPG (ELEKTRONICKÝ PRŮVODCE PORADY)(V DIGITÁLNÍM REŽIMU)

Zapnutí nebo vypnutí elektronického průvodce pořady .....	61
Výběr programu .....	61
Funkce tlačítek v režimu průvodce TED/DALŠÍ.....	62
Funkce tlačítek v režimu průvodce 8 dní.....	62
Funkce tlačítek v režimu změny data .....	63
Funkce tlačítek v režimu s rozšířeným popisem.....	63
Funkce tlačítek v režimu nastavení funkce Nahrát/Připomenout .....	64
Funkce tlačítek v režimu Schedule List (Plánovaný seznam) .....	64

## OVLÁDÁNÍ OBRAZU

OVLÁDÁNÍ VELIKOSTI OBRAZU (POMĚRU STRAN) .....	65
PRŮVODCE NASTAVENÍM OBRAZU .....	67
ež ÚSPORA ENERGIE.....	68
PŘEDVOLENÁ NASTAVENÍ OBRAZU .....	69
RUČNÍ ÚPRAVA OBRAZU .....	70
TECHNOLOGIE VYLEPŠENÍ OBRAZU .....	71
OVLÁDÁNÍ OBRAZU PRO ZKUŠENÉ UŽIVATELE .....	72
OBNOVENÍ NASTAVENÍ OBRAZU .....	75
NASTAVENÍ OBRAZOVKY PRO REŽIM POČÍTAČ.....	76

## OVLÁDÁNÍ ZVUKU

SYSTÉM AUTOMATICKÉHO NASTAVENÍ
--------------------------------

HLASITOSTI .....	81	BLOKOVAT PROGRAM.....	105
FUNKCE ČISTÝ HLAS II .....	82	RODIČOVSKÁ KONTROLA	
FUNKCE STEREOVÁHA.....	83	(POUZE V DIGITÁLNÍM REŽIMU).....	106
PŘEDVOLENÁ NASTAVENÍ ZVUKU PRO		BLOKOVÁNÍ VSTUPU.....	107
REŽIM ZVUKU.....	84	ZÁMEK KLÁVES.....	108
PŘEDVOLENÁ NASTAVENÍ ZVUKU PRO			
UŽIVATELSKÝ REŽIM .....	85		
Surround X.....	85		
AUDIO RESET (RESETOVÁNÍ ZVUKU).....	86		
DIGITÁLNÍ VÝSTUP ZVUKU.....	87		
ZAPNUTÍ A VYPNUTÍ REPRODUKTORŮ			
TELEVIZORU.....	88		
NASTAVENÍ ZVUKU PRO DTV			
(POUZE V DIGITÁLNÍM REŽIMU).....	89		
I/II			
Stereofonní/duální příje			
(pouze v analogovém režimu) .....	90		
Příjem zvuku NICAM			
(pouze v analogovém režimu) .....	91		
Výběr výstupu zvuku reproduktorů.....	91		
<b>NASTAVENÍ ČASU</b>			
NASTAVENÍ HODIN.....	92		
NASTAVENÍ ČASU AUTOMATICKÉHO ZAPNUTÍ A			
VYPNUTÍ.....	93		
NASTAVENÍ ČASOVAČE VYPNUTÍ.....	94		
<b>NASTAVENÍ MOŽNOSTÍ</b>			
VÝBĚR JAZYKA NABÍDEK NA			
OBRAZOVCE / ZEMĚ .....	95		
VÝBĚR JAZYKA			
(POUZE V DIGITÁLNÍM REŽIMU).....	96		
POPIS ZVUKU			
(POUZE V DIGITÁLNÍM REŽIMU).....	97		
FUNKCE DATA SERVICE.....	98		
Označení vstupu .....	99		
Indikace napájení .....	100		
DEMO REŽIM .....	101		
NASTAVENÍ REŽIMU .....	102		
INICIALIZACE(OBNOVENÍ PŮVODNÍCH			
TOVÁRNÍCH NASTAVENÍ).....	103		
<b>RODIČOVSKÁ KONTROLA / HODNOCENÍ</b>			
NASTAVENÍ HESLA A RODIČOVSKÝ ZÁMEK... 104			
		<b>POUŽÍVÁNÍ ZAŘÍZENÍ USB</b>	
		PŘI PŘIPOJENÍ ZAŘÍZENÍ USB .....	109
		SEZNAM FOTO .....	111
		SEZNAM HUDBY.....	117
		Seznam videí .....	121
		REGISTRAČNÍ KÓD DIVX .....	128
		DEZAKTIVACE.....	129
		<b>TELETEXT</b>	
		ZAPNUTÍ A VYPNUTÍ .....	130
		JEDNODUCHÝ TELETEXT .....	130
		TOP TELETEXT .....	130
		RYCHLÝ TELETEXT .....	131
		SPECIÁLNÍ FUNKCE PRO TELETEXT .....	131
		<b>DIGITÁLNÍ TELETEXT</b>	
		TELETEXT V RÁMCI DIGITÁLNÍ SLUŽBY ....	132
		TELETEXT V DIGITÁLNÍ SLUŽBĚ.....	132
		<b>DODATKY</b>	
		ODSTRAŇOVÁNÍ POTÍŽÍ.....	133
		ÚDRŽBA.....	137
		TECHNICKÉ ÚDAJE .....	138
		KÓDY IR.....	143
		NASTAVENÍ EXTERNÍHO OVLÁDACÍHO	
		ZAŘÍZENÍ	
		RS-232C – nastavení .....	144
		Konektor: 9pinový D-Sub konektor .....	144
		Konfigurace sériového rozhraní RS-232C.....	144
		Nastavení ID .....	145
		Komunikační parametry.....	146

# PŘÍPRAVA

## OVLÁDACÍ PRVKY NA ČELNÍM PANELU

- Toto je schematické znázornění čelního panelu. Uvedený obrázek se může poněkud lišit od vašeho přístroje.

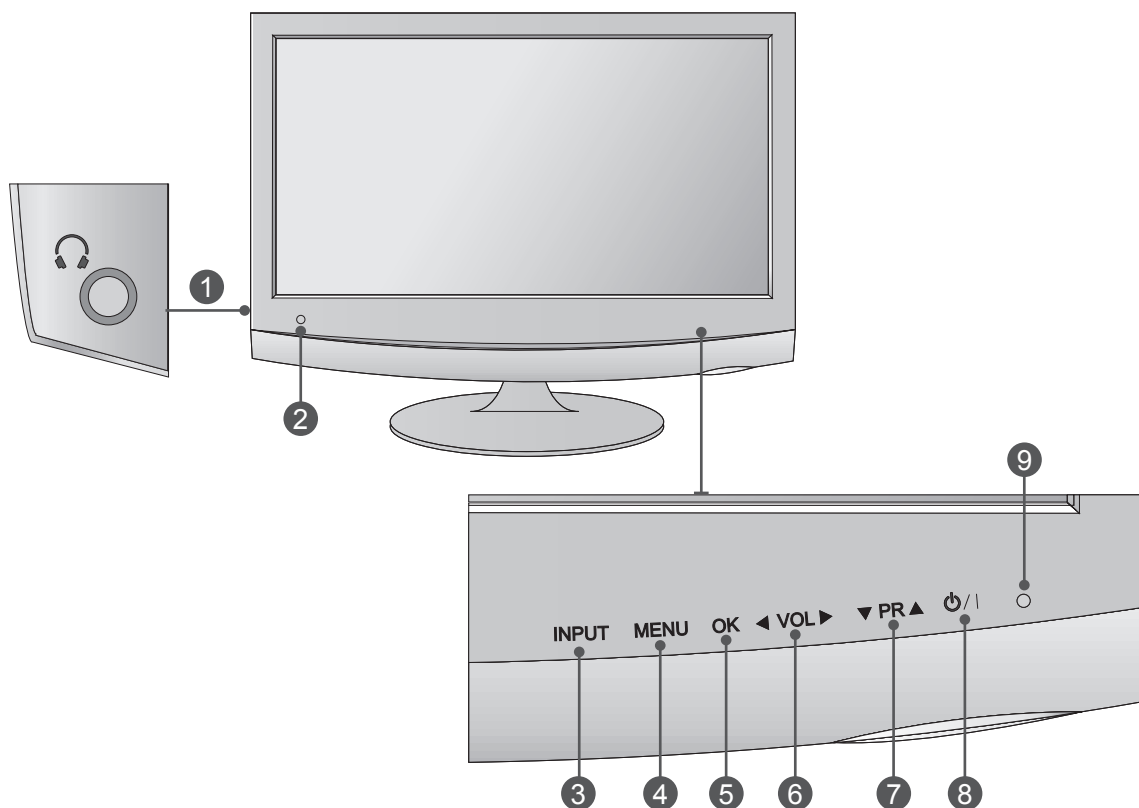

- 1 Konektor pro sluchátka
- 2 Přijímač IR (přijímač dálkového ovladače)
- 3 TLAČÍTKO INPUT (VSTUP)
- 4 TLAČÍTKO MENU (NABÍDKA)
- 5 TLAČÍTKO OK (ZVUK)
- 6 TLAČÍTKO VOLUME
- 7 TLAČÍTKO PROGRAMME (PROGRAM)
- 8 TLAČÍTKO POWER (NAPÁJENÍ)
- 9 INDIKÁTOR NAPÁJENÍ  
svítí modře, když je soustava zapnutá.  
**Poznámka:** Indikátor napájení můžete nastavit v menu MOŽNOST.

# INFORMACE NA ZADNÍM PANELU

- Toto je schematické znázornění zadního panelu. Uvedený obrázek se může poněkud lišit od vašeho přístroje.

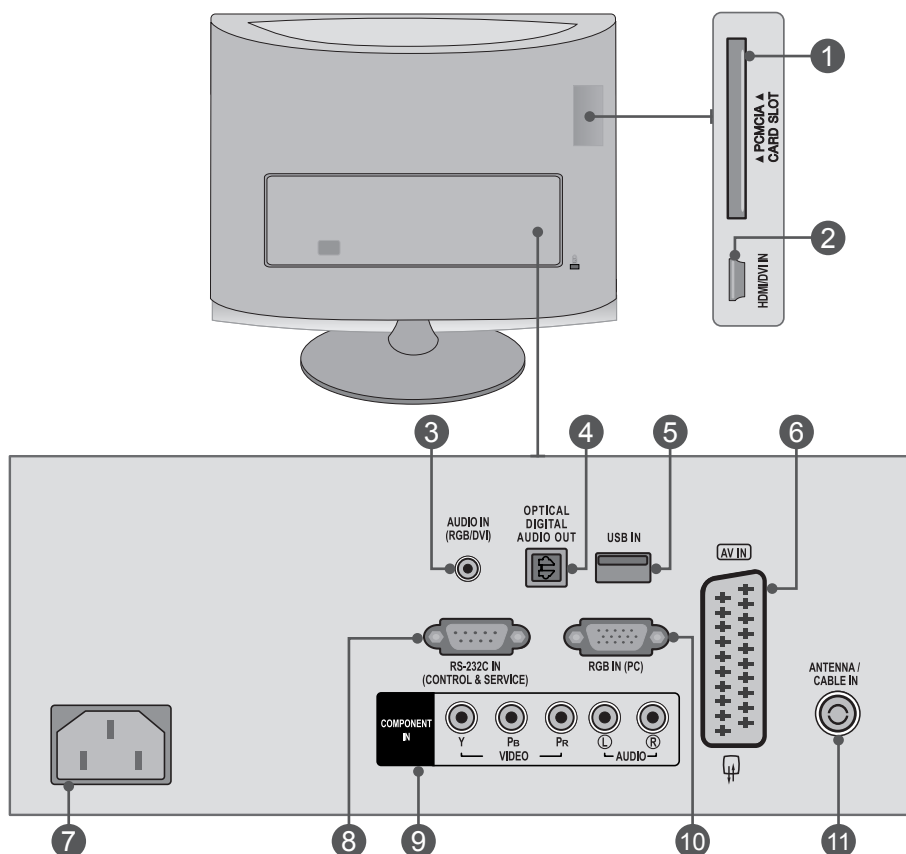

- 1 SLOT PRO KARTU PCMCIA (PERSONAL COMPUTER MEMORY CARD INTERNATIONAL ASSOCIATION)**  
Vložte modul CI do zdičky PCMCIA CARD SLOT. (Tato funkce není dostupná ve všech zemích.)
- 2 VSTUP HDMI / DVI**  
Připojte signál HDMI do vstupu HDMI IN. **Nebo** signál DVI (VIDEO) do vstupu HDMI IN pomocí kabelu DVI na HDMI.
- 3 VSTUP ZVUKU RGB/DVI**  
Připojte zvukový výstup z počítače.
- 4 OPTICKÝ DIGITÁLNÍ ZVUKOVÝ VÝSTUP**  
Slouží k připojení digitálního zvukového signálu kružným typům zařízení. Slouží k připojení k zařízení Digital Audio Component. Použijte optický zvukový kabel.
- 5 Vstup USB**
- 6 Zásuvka Euro Scart (AV IN)**  
K této zásuvce typu jack připojte zástrčku Scart pro vstup nebo výstup z externího zařízení.
- 7 Zásuvka pro napájecí kabel**  
Televizor je napájen střídavým proudem. Počet voltů je uveden na stránce Specifikace. Nepokoušejte se napájet televizor stejnosměrným proudem.
- 8 Vstupní port RS-232C (ovládací / servisní)**  
K této zásuvce typu jack připojte sériový port dálkového ovládání. Tento port se používá pro režimy Service (Služby) a Hotel.
- 9 VSTUP KOMPONENTNÍHO VIDEA**  
K této zásuvce typu jack připojte video / audio zařízení Component.
- 10 VSTUP RGB (POČÍTAČ)**  
Připojte výstup z počítače.
- 11 VSTUP PRO ANTÉNU / KABEL**  
K této zásuvce typu jack připojte anténu bezdrátového signálu.

## INSTALACE PODSTAVCE

■ Uvedený obrázek se může poněkud lišit od vašeho přístroje.

**1** Produkt opatrně umístěte obrazovkou směrem dolů na čalouněný povrch, aby nedošlo k poškození produktu a obrazovky.

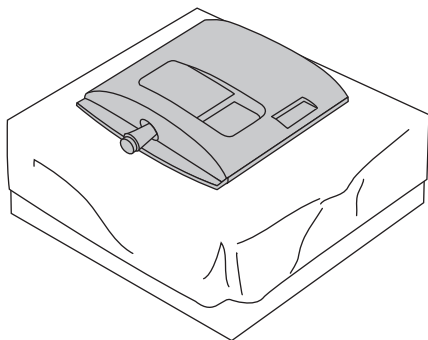

**2** Zasuňte **Základna podstavce** do produktu.

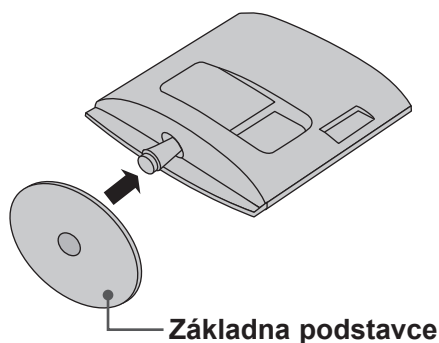

**3** Otočením části Zámek základny podstavce o 90° spojte část Základna podstavce s částí Podstavec.

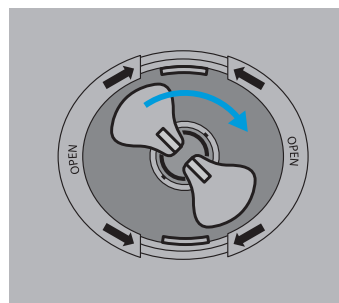
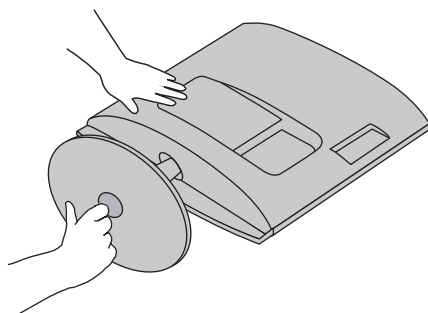

**4** **Zámek základny**

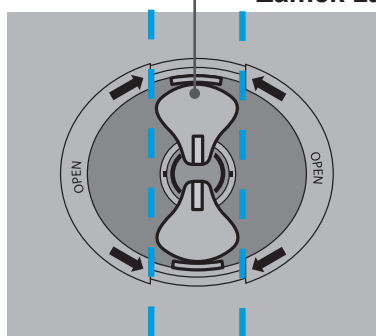

<Locked>

**5**

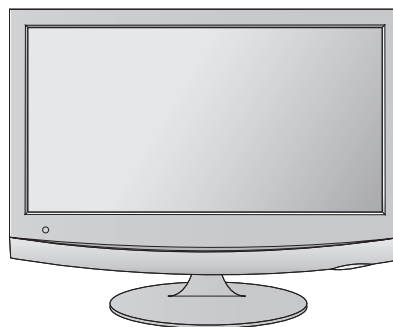

## INSTALACE PODSTAVCE

■ Uvedený obrázek se může poněkud lišit od vašeho přístroje.

- 1 Produkt opatrně umístěte obrazovkou směrem dolů na čalouněný povrch, aby nedošlo k poškození produktu a obrazovky.

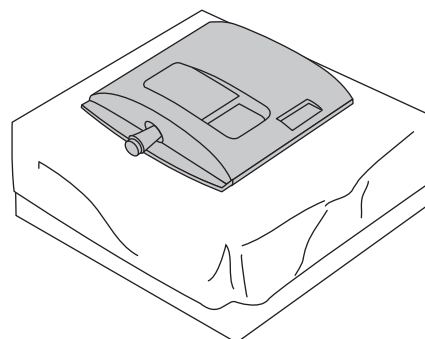

- 2 Zasuňte **Základna podstavce** do produktu.

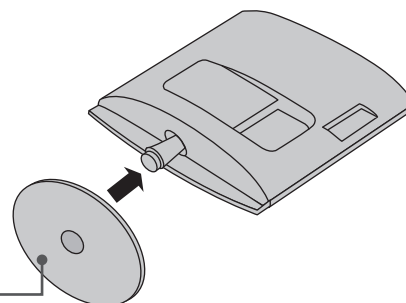

- 3 Otáčením **Mince** ve směru pohybu hodinových ručiček utáhněte šroub na spodní straně podstavce.

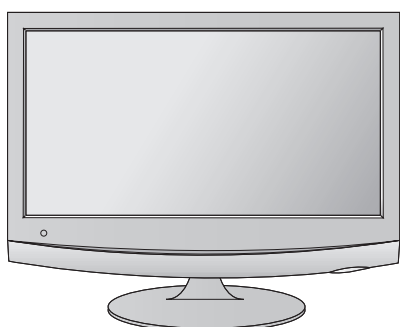
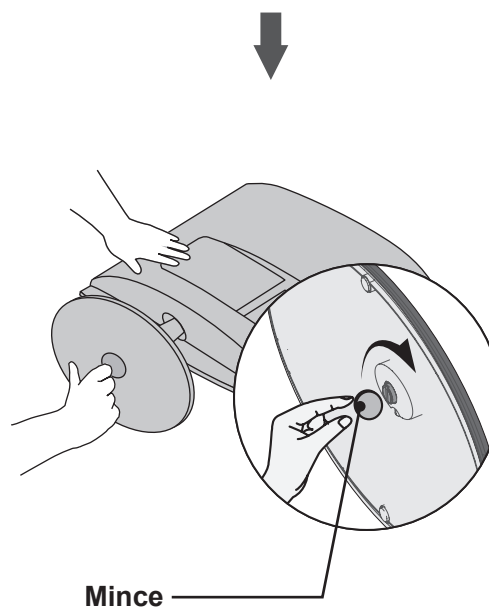

# PŘÍPRAVA

<M1962DP/M2062DP/M2262DP/M2362DP>

## ODDĚLENÍ PODSTAVCE

- Uvedený obrázek se může poněkud lišit od vašeho přístroje.

- 1 Umístěte přístroj obrazovkou směrem dolů na podušku nebo jemnou tkaninu.

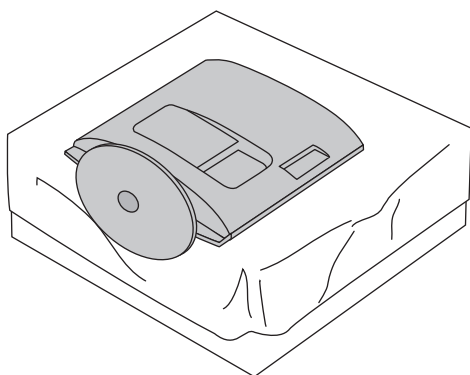

- 2 Oddělte monitor od Základna podstavce otčením šroubu doleva.

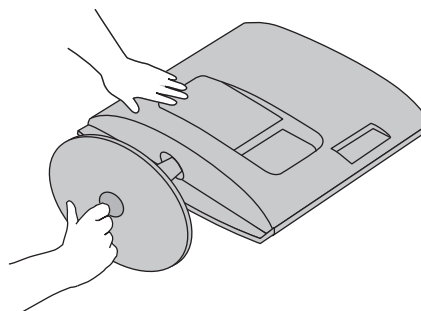

- 3 Otočte část Zámek základny podstavce o 90° a odpojte část Základna podstavce od části Podstavec.

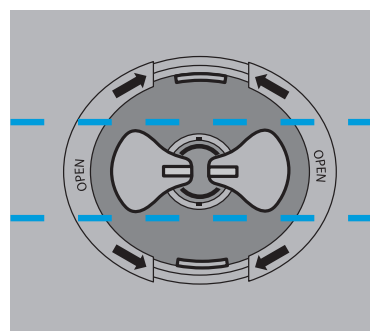
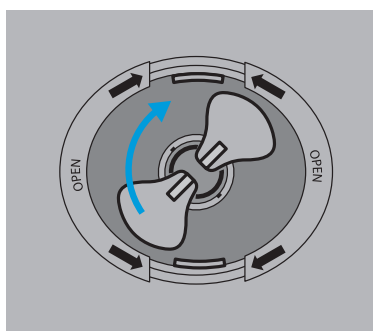

- 4 Tlačte západku dovnitř a odpojte základnu podstavce od podstavce.

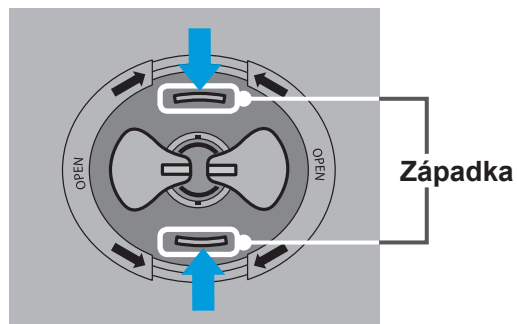
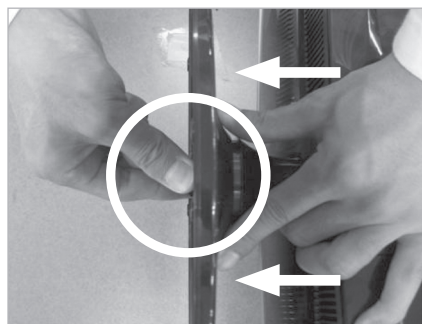



## ODDĚLENÍ PODSTAVCE

■ Uvedený obrázek se může poněkud lišit od vašeho přístroje.

1 Umístěte přístroj obrazovkou směrem dolů na podušku nebo jemnou tkaninu.

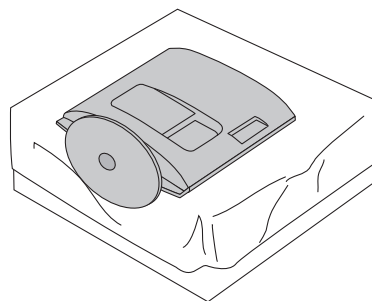

2 Oddělte monitor od Základna podstavce otočením šroubu doleva.  
K otáčení šroubu použijte **Mince**.

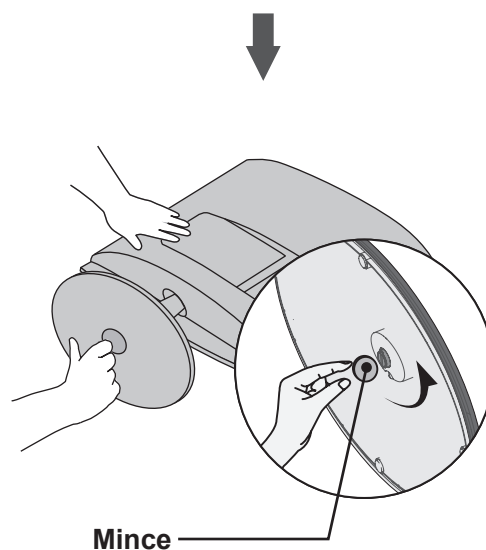

3 Vyměňte podstavec.

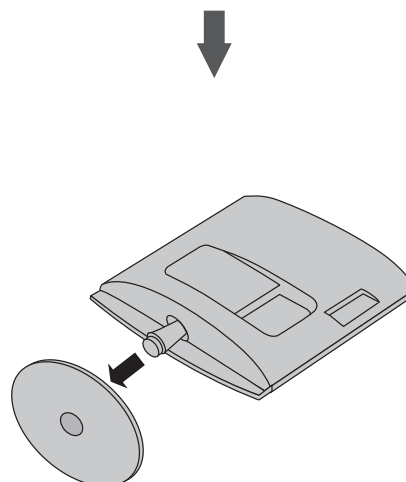

## ODDĚLENÍ TĚLA PODSTAVCE

- Uvedený obrázek se může poněkud lišit od vašeho přístroje.
- Vyjměte tělo podstavce stejným způsobem, jaký je uveden níže, pokud jej chcete použít k připevnění přístroje na zeď.

### <M1962DP/M2062DP/M2262DP/M2362DP>

1. Vyšroubujte 2 šrouby.
2. Vyjměte tělo podstavce.

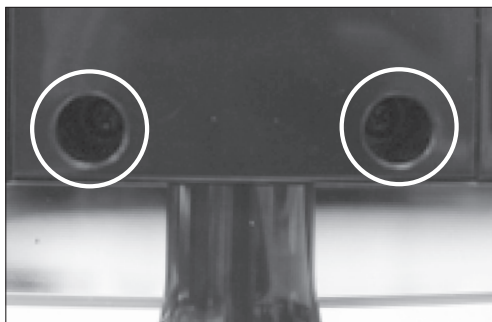

### <M2762DP>

1. Vyšroubujte 4 šrouby.
2. Vyjměte tělo podstavce.

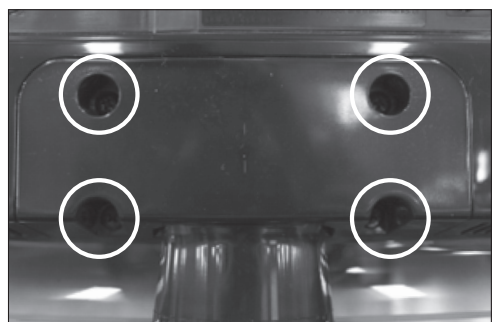

## MONTÁŽ NA ZEĎ: HORIZONTÁLNÍ INSTALACE

Kvůli řádné ventilaci zachovejte mezi jednotlivými stranami přístroje a zdí volný prostor minimálně 10 cm. Podrobné pokyny k instalaci získáte u svého prodejce (viz příručka k instalaci a nastavení volitelného naklápěcího držáku na zeď).

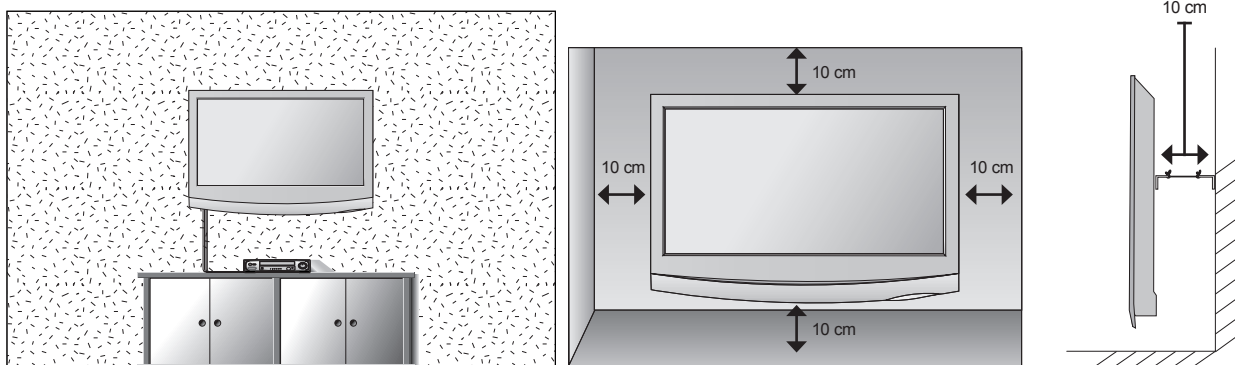

Pokud máte v úmyslu připevnit přístroj na zeď, připevněte k jeho zadní straně propojovací mezičlánek pro montáž na zeď (volitelné součásti).

Instalovaný komplet připevněte s použitím propojovacího mezičlátku na zeď (volitelné součásti) pečlivě, aby nespadl.

1. Používejte šrouby a držák na zeď, které vyhovují standardům VESA.
2. Pokud použijete delší šrouby, než je doporučeno, můžete produkt poškodit.
3. Pokud použijete šrouby, které nevyhovují standardům VESA, můžete produkt poškodit nebo způsobit jeho pád ze zdi. Nejsme zodpovědní za škody vzniklé v důsledku nedodržení těchto pokynů.
4. Kompatibilní se standardem VESA pouze s ohledem na rozměry propojovacího mezičlátku upevňovaného šrouby a specifikaci upevňovacích šroubů
5. Použijte montážní materiál vyhovující níže uvedeným standardům VESA.
  - 5-1) 784,8 mm a méně
    - \* Tloušťka podložky pro montáž na zeď: 2,6 mm
    - \* Šroub:  $\Phi$  4,0 mm  $\times$  rozteč závitů 0,7 mm  $\times$  délka 10 mm
  - 5-2) 787,4 mm a více
    - \* Použijte podložku pro montáž na zeď a šrouby vyhovující standardu VESA.

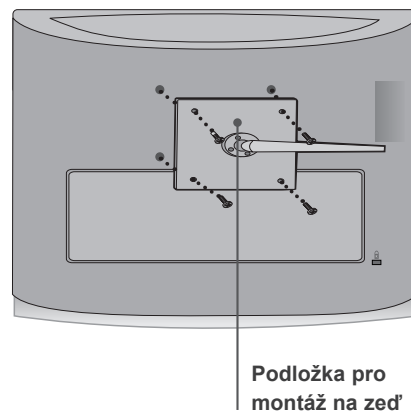

### < Rozměry šroubů propojovacího mezičlátku >

- M1962DP/M2062DP/M2262DP/M2362DP : Rozteč otvorů 100 mm  $\times$  100 mm
- M2762DP : Rozteč otvorů 200 mm  $\times$  100 mm

# PŘÍPRAVA

## INSTALACE S PODSTAVCEM NA STOLKU

- Uvedený obrázek se může poněkud lišit od vašeho přístroje.  
Kvůli řádné ventilaci zachovejte mezi jednotlivými stranami přístroje a zdí volný prostor minimálně 10 cm.

PŘÍPRAVA

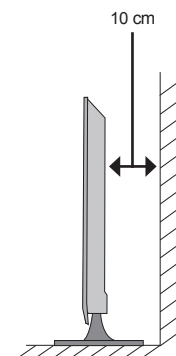
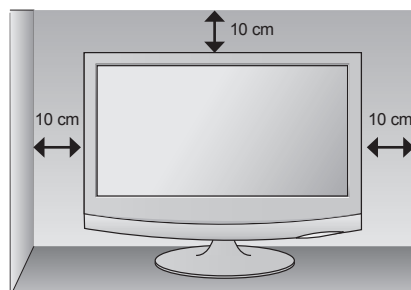
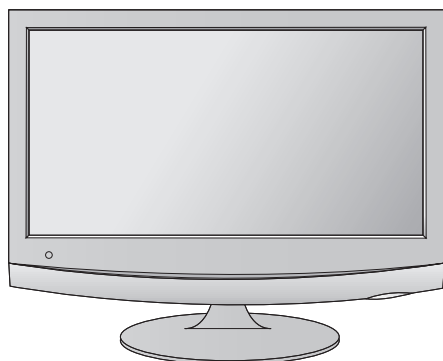

## NASTAVENÍ POLOHY DISPLEJE

- Uvedený obrázek se může poněkud lišit od vašeho přístroje.  
Orientace displeje je z důvodu zajištění maximálního pohodlí nastavitelná.

### \* Rozsah naklonění

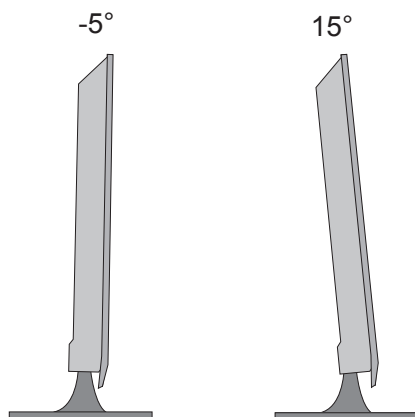

## OTOČNÝ PODSTAVEC (Pouze model M2762DP)

- Uvedený obrázek se může poněkud lišit od vašeho přístroje.

Po instalaci televizoru jej můžete ručně natočit doleva nebo doprava až o 179°, abyste na něj měli lepší výhled.

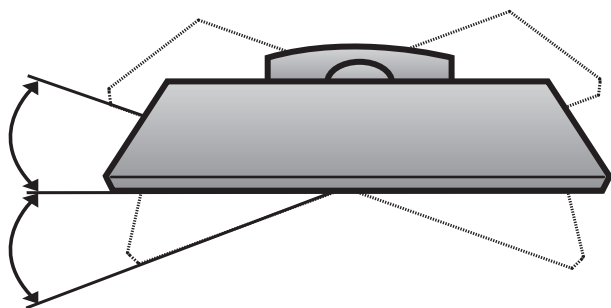

## UMÍSTĚNÍ

Televizor umístěte tak, aby na jeho obrazovku přímo nedopadalo jasné umělé či sluneční světlo. Nevystavujte televizor vibracím, vlhkosti, prachu či nadměrnému teplu. Ujistěte se, zda je přístroj umístěn na místě, které umožňuje volné proudění vzduchu. Nezakrývejte větrací otvory na zadním krytu.

### ! VAROVÁNÍ

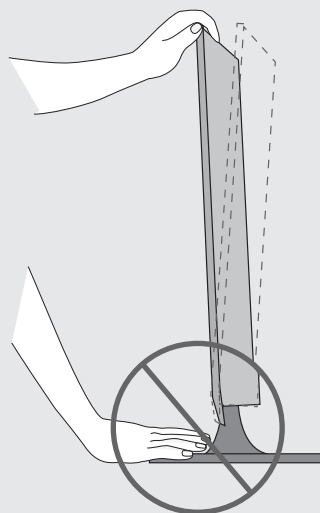

- Při nastavování úhlu naklonění obrazovky nekládejte prsty mezi vlastní monitor a tělo podstavce. Mohli byste se poranit.

## PŘEDCHÁZENÍ PÁDU TELEVIZORU PŘI POUŽITÍ PODSTAVCE – PŘIPEVNĚNÍ TELEVIZORU KE STĚNĚ (POUZE MODEL M2762DP)

- Uvedený obrázek se může poněkud lišit od vašeho přístroje.

Televizor doporučujeme umístit do blízkosti stěny, aby při náhodném posunutí nepřepadl.

Zároveň televizor doporučujeme připevnit ke stěně tak, aby jej nebylo možné přetáhnout vpřed a způsobit zranění či poškození výrobku.

Pozor: Nedovolte dětem, aby po televizoru lezly nebo se na něj věšely.

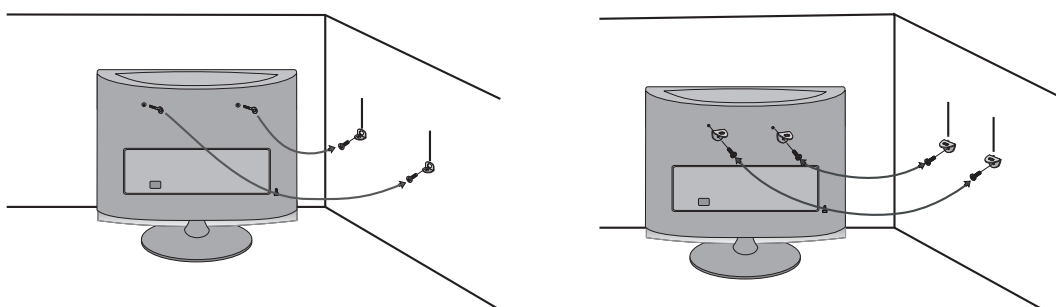

- Pomocí šroubů s okem nebo pomocí držáku televizoru pro montáž na stěnu a šroubů upevněte produkt na stěnu (viz obrázek).

\* Pokud jsou v produktu vloženy šrouby, před instalací šroubů s okem je vytáhněte.

\* Vložte šrouby s okem nebo držák televizoru pro montáž na stěnu do horních otvorů a bezpečně je zašroubujte.

Držák připevněte ke stěně šrouby (v prodeji samostatně). Nastavte výšku držáku na stěně podle otvorů na televizoru.

Ujistěte se, zda jsou šrouby s okem nebo držáky bezpečně připevněny.

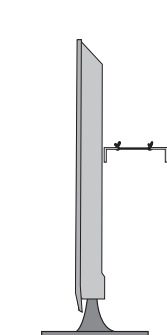

- Zajistěte produkt pevným provazem nebo šňůrou (v prodeji samostatně). Uvažte provaz tak, aby byl mezi stěnou a produktem ve vodorovné poloze.

### ! POZNÁMKA

- ▶ Při přesouvání televizoru šňůry nejprve odvažte.
- ▶ Televizor umístěte na dostatečně velkou a pevnou podložku nebo skříňku.
- ▶ Pro bezpečné používání televizoru je třeba aby výška držáku na stěně odpovídala výšce na televizoru.

## PŘIPEVNĚNÍ TELEVIZORU NA STŮL (Pouze model M2762DP)

■ Uvedený obrázek se může poněkud lišit od vašeho přístroje.

TELEVIZOR musí být připevněn ke stolu tak, aby nemohl být přetažen vpřed ani vzad a způsobit zranění či poškození výrobku. Používejte pouze přiložený šroub.

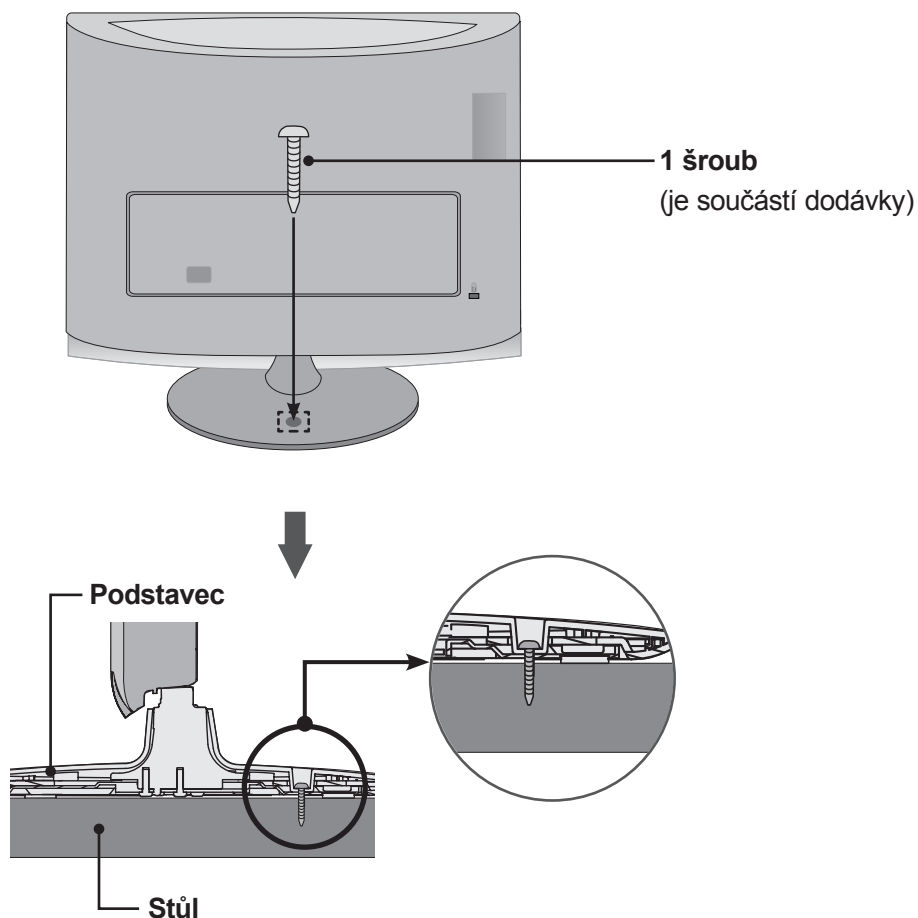

### **!** VAROVÁNÍ

- Abyste zabránili pádu TELEVIZORU, musíte jej bezpečně připevnit k podložce nebo ke zdi v souladu s montážními pokyny. Následkem naklánění, třesení nebo kývání televizorem může dojít ke zranění.

## BEZPEČNOSTNÍ SYSTÉM KENSINGTON

- Produkt je na zadním panelu vybaven konektorem bezpečnostního systému Kensington. Připojte kabel bezpečnostního systému Kensington podle níže uvedeného obrázku.
- Podrobné pokyny pro instalaci a použití bezpečnostního systému Kensington naleznete v uživatelské příručce dodané s bezpečnostním systémem Kensington.  
Chcete-li získat další informace, navštivte domovskou webovou stránku společnosti Kensington na adrese <http://www.kensington.com>. Společnost Kensington poskytuje bezpečnostní systémy pro různá elektronická zařízení, například pro přenosné počítače a projektory LCD.

### POZNÁMKA

- Bezpečnostní systém Kensington je volitelný.

### POZNÁMKY

- Pokud je produkt při dotyku studený, můžete po jeho zapnutí pozorovat nepatrné blikání.  
Toto chování je normální. Produkt pracuje správně.
- Mohou se objevit drobné kazy obrazovky, a to v podobě malých červených, zelených nebo modrých bodů.  
Nemají však žádný negativní vliv na výkon monitoru.
- Netlačte delší dobu prstem na obrazovku LCD.  
Mohlo by to dočasně způsobit deformace obrazu.

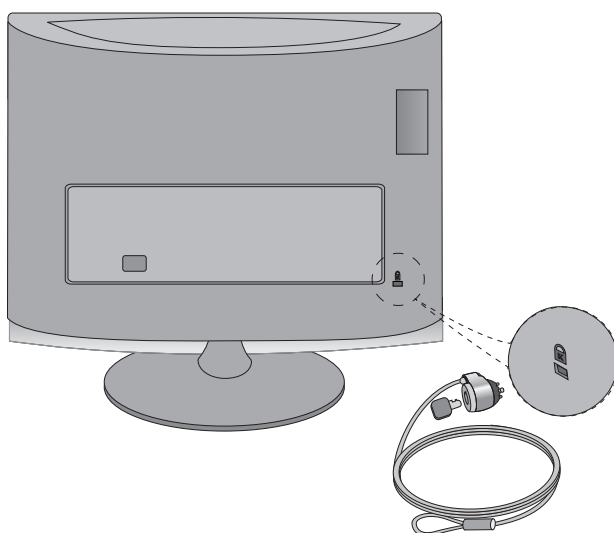



# NASTAVENÍ EXTERNÍHO ZAŘÍZENÍ

- Chcete-li zabránit poškození zařízení, nikdy nezapojujte kabel do sítě, dokud nepřipojíte celé zařízení.

## PŘIPOJENÍ ANTÉNY

- Optimální kvality obrazu dosáhnete úpravou zaměření antény
- Kabel antény a převaděč nejsou součástí dodávky.

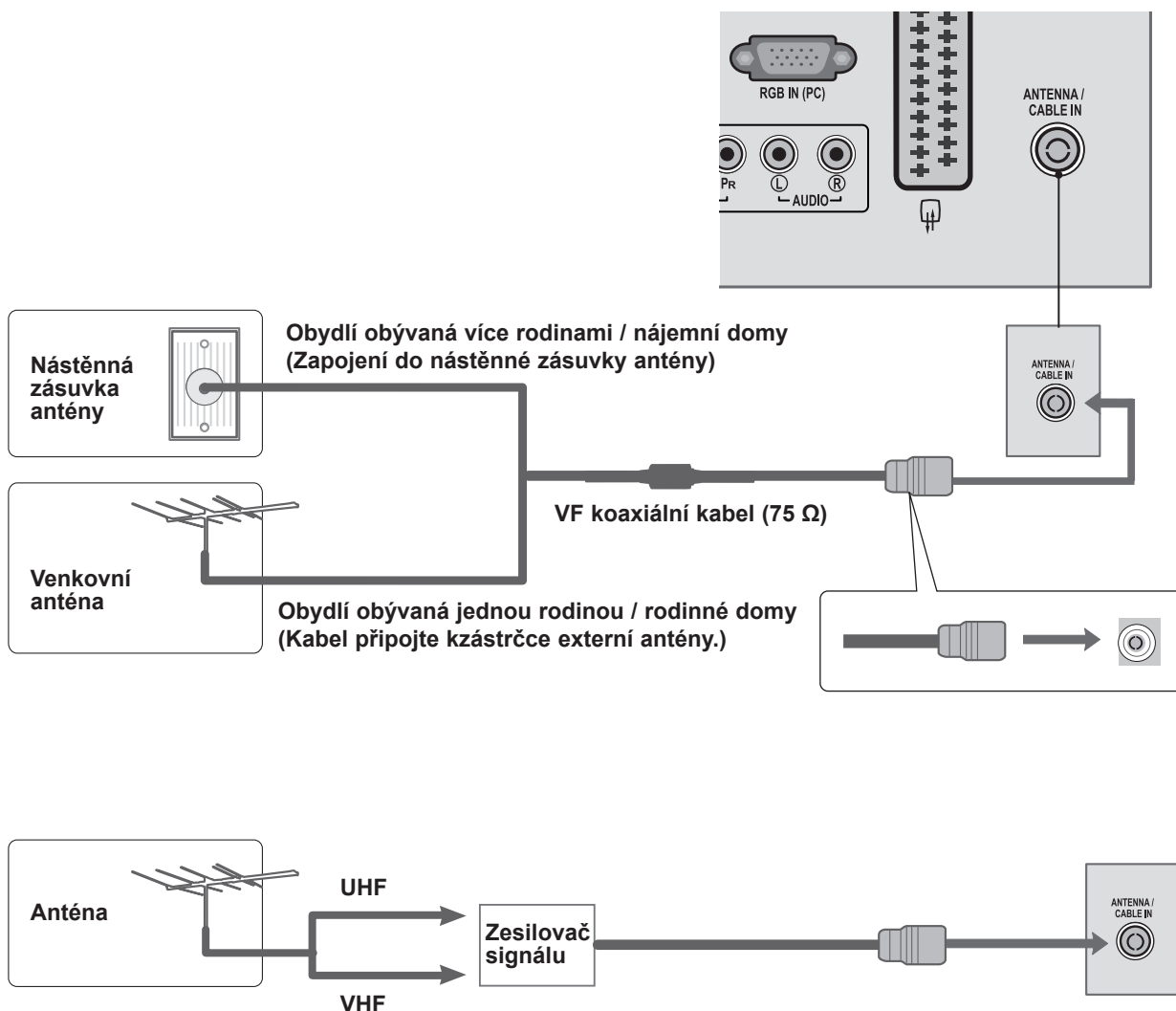

- V oblastech se slabým signálem získáte vyšší kvalitu obrazu připojením zesilovače signálu k anténě (viz výše).
- Pokud je nutné rozvést signál ke dvěma přístrojům, použijte k připojení rozdělovač anténního signálu.

# NASTAVENÍ EXTERNÍHO ZAŘÍZENÍ

- Chcete-li zabránit poškození jakéhokoli zařízení, nikdy nepřipojujte žádné napájecí kabely do zásuvky elektrické sítě, dokud nedokončíte připojení všech zařízení.
- Uvedený obrázek se může poněkud lišit od vašeho přístroje.

## NASTAVENÍ PŘIJÍMAČE HD

### Připojení pomocí komponentního kabelu

- 1 Propojte výstupy videa (Y, PB, PR) digitálního set-top boxu a konektory **COMPONENT IN VIDEO** na televizoru.
- 2 Propojte výstup zvuku digitálního zařízení set-top box a konektory **COMPONENT IN AUDIO** na televizoru.
- 3 Zapněte digitální zařízení set-top box.  
(Informace o zařízení set-top box najdete v příručce k tomuto zařízení.)
- 4 Pomocí tlačítka **INPUT (VSTUP)** na dálkovém ovladači vyberte zdroj vstupu **KOMPONENTNÍ**.

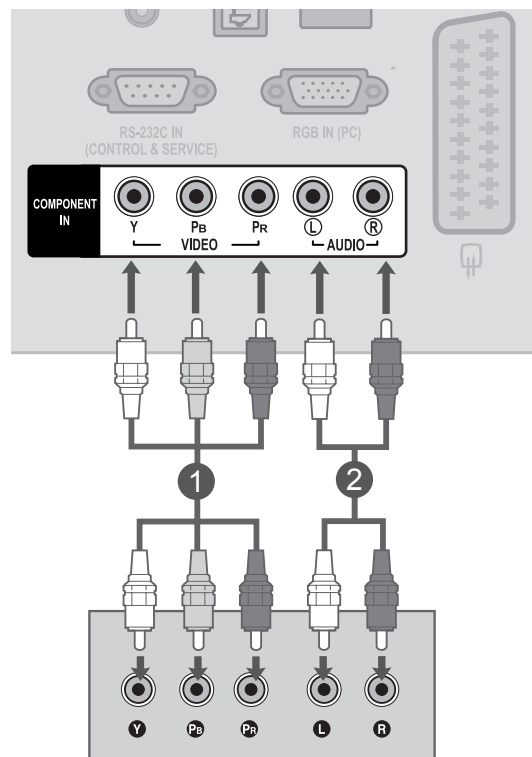

- Podporovaný formát zvuku **HDMI: Dolby Digital, PCM**  
Formát zvuku **DTS** není podporován.

Signál	Komponentní	HDMI
480i / 576i	ANO	Ne
480p / 576p	ANO	ANO
720p / 1080i	ANO	ANO
1080p	ANO (pouze 50 Hz / 60 Hz)	ANO (24 Hz / 30 Hz / 50 Hz / 60 Hz)

## Připojení zařízení set-top box pomocí kabelu HDMI

- 1 Připojte digitální zařízení set-top box ke konektoru **HDMI/DVI IN** na TELEVIZORU.
- 2 Zapněte digitální zařízení set top box.  
(Informace o zařízení set-top box najdete v příručce k tomuto zařízení.)
- 3 Zvolte vstupní zdroj **HDMI** tlačítkem **INPUT** na dálkovém ovládači.

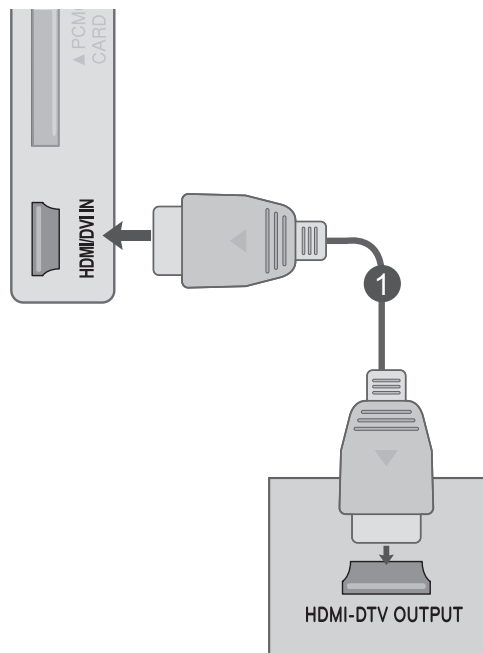

### ! POZNÁMKA

- Zkontrolujte, zda kabel HDMI je vysokorychlostní kabel HDMI. Pokud kabely HDMI nejsou vysokorychlostní kabely HDMI, může to mít za následek blikající nebo žádný obraz. Použijte tedy vysokorychlostní kabel HDMI.

# NASTAVENÍ EXTERNÍHO ZAŘÍZENÍ

## Připojení pomocí kabelu HDMI na DVI

- 1 Připojte digitální zařízení set-top box ke konektoru **HDMI/DVI IN** na TELEVIZORU.
- 2 Propojte výstup zvuku digitálního zařízení set-top box s konektorem **AUDIO IN (RGB/DVI)** na televizoru.
- 3 Zapněte digitální zařízení set top box.  
(Informace o zařízení set-top box najdete v příručce k tomuto zařízení.)
- 4 Zvolte vstupní zdroj **HDMI** tlačítkem **INPUT** na dálkovém ovládači.

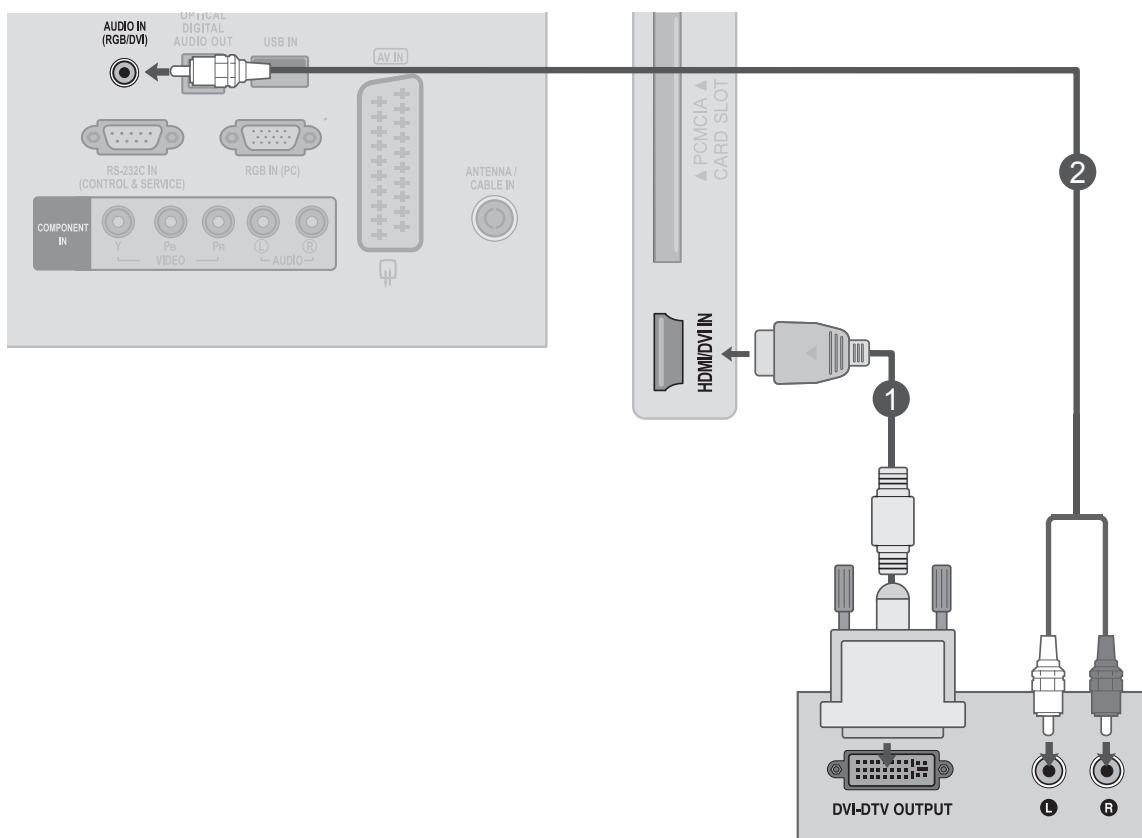

# NASTAVENÍ PŘEHRÁVAČE DVD

## Připojení pomocí komponentního kabelu

- 1 Propojte výstupy videa (Y, PB, PR) přehrávače DVD s konektory **COMPONENT IN VIDEO** na televizoru.
- 2 Propojte výstupy zvuku přehrávače DVD s konektory **COMPONENT IN AUDIO** na televizoru.
- 3 Zapněte **přehrávač DVD** a vložte disk DVD.
- 4 Pomocí tlačítka **INPUT (VSTUP)** na dálkovém ovladači vyberte zdroj vstupu **Komponentní**.
- 5 Pokyny k používání přehrávače DVD naleznete v příručce k danému zařízení.

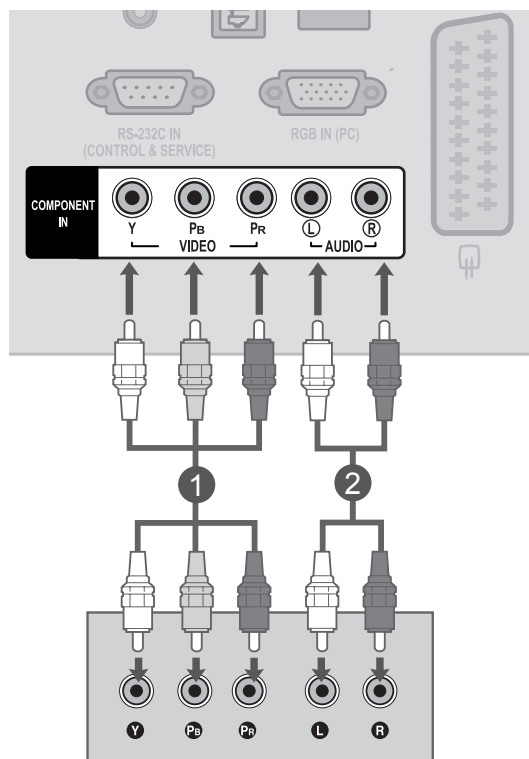

### Komponentní vstupy

Chcete-li získat lepší kvalitu obrazu, zapojte přehrávač DVD do komponentních vstupů, jak je znázorněno na obrázku níže.

Komponentní porty na televizoru	Y	P <sub>B</sub>	P <sub>R</sub>
Porty výstupu videa na přehrávači DVD	Y	P <sub>B</sub>	P <sub>R</sub>
	Y	B-Y	R-Y
	Y	Cb	Cr
	Y	Pb	Pr

# NASTAVENÍ EXTERNÍHO ZAŘÍZENÍ

## Připojení pomocí kabelu Euro Scart

- 1 Propojte zásuvku Euro Scart přehrávače DVD se zásuvkou Euro Scart **AV IN** na televizoru.
- 2 Zapněte přehrávač DVD a vložte disk DVD.
- 3 Pomocí tlačítka **INPUT (VSTUP)** na dálkovém ovladači vyberte zdroj vstupu **AV**.
- 4 Pokyny k používání přehrávače DVD naleznete v příručce k danému zařízení.

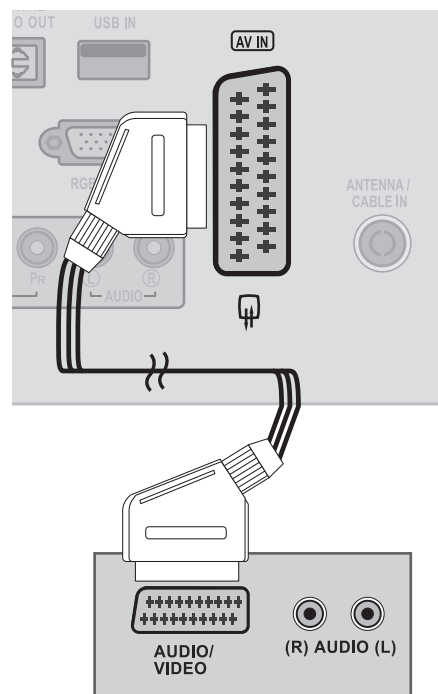

Scart	Input (Vstup)			Výstup
	Video	Zvuk	RGB	Video, Audio
AV	O	O	O	Analogová TV, Digitální TV

Aktuální typ vstupu	Typ výstupu	
	AV (TV Out)	AV (probíhá-li naplánované nahrávání DTV pomocí nahrávacího zařízení)
Digitální TV	Digitální TV	O
Analogová TV, AV	Analogová TV	O (vstupní režim je převeden na DTV)
Komponentní / RGB	Analogová TV	
HDMI	X	

► Výstup TV Out: výstup analogových nebo digitálních televizních signálů.

### ! POZNÁMKA

- Signál typu RGB, tzn. signály červené, zelené a modré složky, lze zvolit pouze pro konektor Euro Scart a může být přijímán pouze ze zdroje AV. Tyto signály jsou například přenášeny dekodérem placených televizních kanálů, herními zařízeními, jednotkami pro přehrávání disků CD s fotografiemi apod.
- Použijte stíněný kabel scart.

## Připojení kabelu HDMI

- 1 Propojte výstup HDMI přehrávače DVD s konektorem **HDMI/DVI IN** na TELEVIZORU.
- 2 Zvolte vstupní zdroj **HDMI** tlačítkem **INPUT** na dálkovém ovládači.
- 3 Pokyny k používání přehrávače DVD naleznete v příručce k danému zařízení.

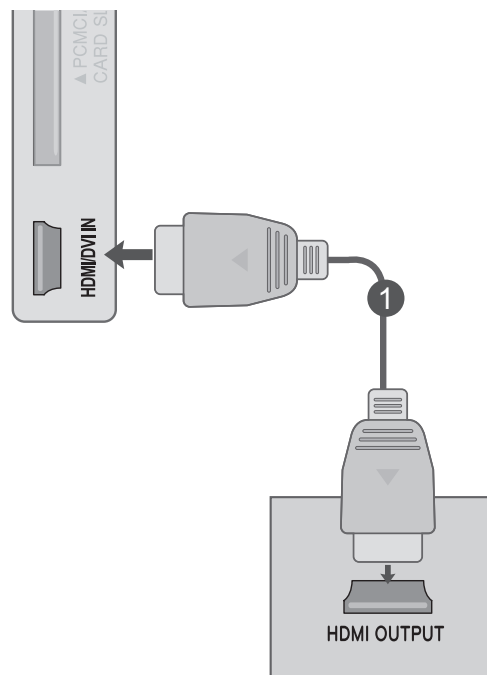

### ! POZNÁMKA

- Zkontrolujte, zda kabel HDMI je vysokorychlostní kabel HDMI. Pokud kabely HDMI nejsou vysokorychlostní kabely HDMI, může to mít za následek blikající nebo žádný obraz. Použijte tedy vysokorychlostní kabel HDMI.

# NASTAVENÍ EXTERNÍHO ZAŘÍZENÍ

## NASTAVENÍ VIDEOREKORDÉRU

- Ponechejte mezi videorekordérem a televizorem dostatečnou vzdálenost, aby nedošlo k rušení obrazu.

### Připojení pomocí VF kabelu

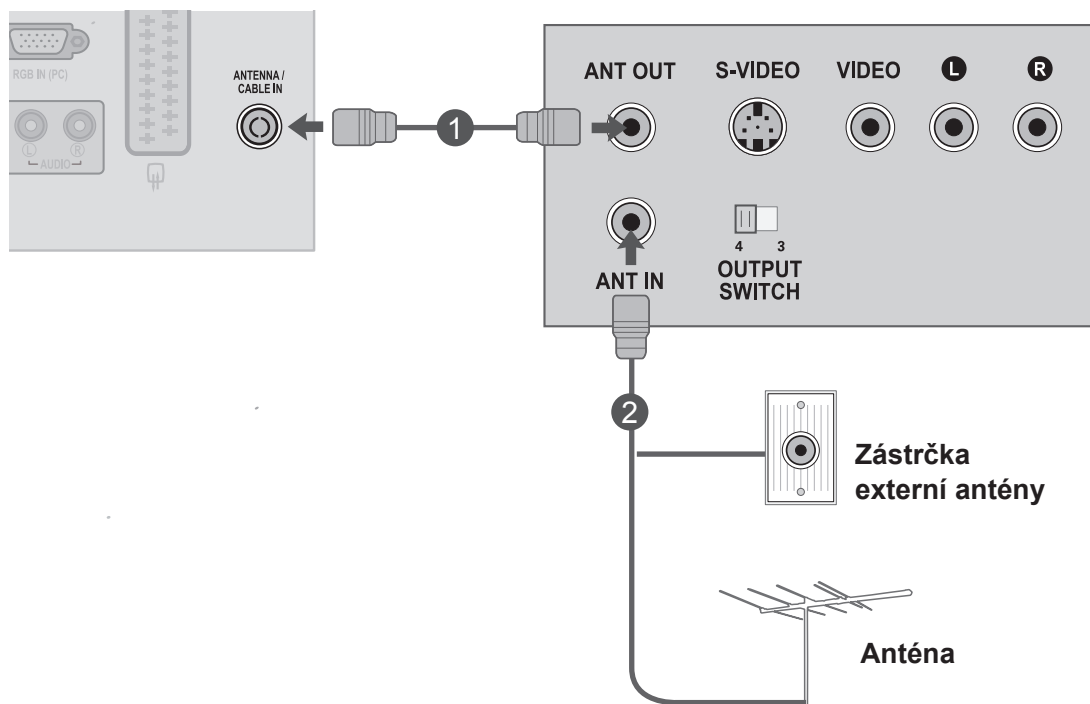

- 1 Propojte zásuvku **ANT OUT** videorekordéru se zásuvkou **ANTENNA / CABLE IN** na televizoru.
- 2 Připojte kabel antény do zásuvky **ANT IN** videorekordéru.
- 3 Stiskněte tlačítko **PLAY (PŘEHRÁT)** na **videorekordéru** a naladte příslušný kanál umožňující sledování signálu z videorekordéru na televizoru.



## Připojení pomocí kabelu Euro Scart

- 1 Propojte zásuvku Euro Scart přehrávače VCR se zásuvkou Euro Scart **AV IN** na TELEVIZORU.
- 2 Vložte videokazetu do videorekordéru a stiskněte tlačítko **PLAY** (Přehrát) na videorekordéru. (Postupujte podle pokynů v příručce k videorekordéru.)
- 3 Pomocí tlačítka **INPUT (VSTUP)** na dálkovém ovladači vyberte zdroj vstupu **AV**.
- 4 Pokyny k používání přehrávače VCR naleznete v příručce k danému zařízení.

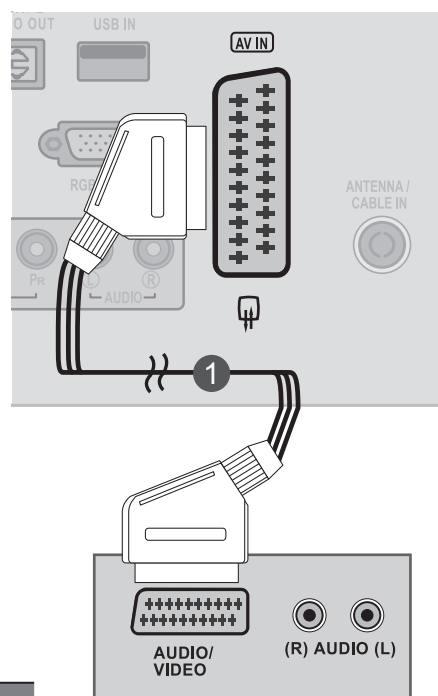

Scart	Input (Vstup)			Výstup
	Video	Zvuk	RGB	Video, Audio
AV	O	O	O	Analogová TV, Digitální TV

Aktuální typ vstupu	Typ výstupu	
	AV (TV Out)	AV (probíhá-li naplánované nahrávání DTV pomocí nahrávacího zařízení)
Digitální TV	Digitální TV	O
Analogová TV, AV	Analogová TV	O
Komponentní / RGB	Analogová TV	(vstupní režim je převeden na DTV)
HDMI	X	

► Výstup TV Out: výstup analogových nebo digitálních televizních signálů.

### ! POZNÁMKA

- Signál typu RGB, tzn. signály červené, zelené a modré složky, lze zvolit pouze pro konektor Euro Scart a může být přijímán pouze ze zdroje AV. Tyto signály jsou například přenášeny dekodérem placených televizních kanálů, herními zařízeními, jednotkami pro přehrávání disků CD s fotografiemi apod.
- Použijte stíněný kabel scart.

# NASTAVENÍ EXTERNÍHO ZAŘÍZENÍ

## VLOŽENÍ MODULU CI

- Pro zobrazení šifrovaných (placených) vysílání v režimu digitální televize.
- Tato funkce není dostupná ve všech zemích.

- 1 Podle obrázku vložte modul CI do **SLOTU PRO KARTU PCMCIA** (Personal Computer Memory Card International Association) televizoru.

.....  
Další informace najdete na str. 57.

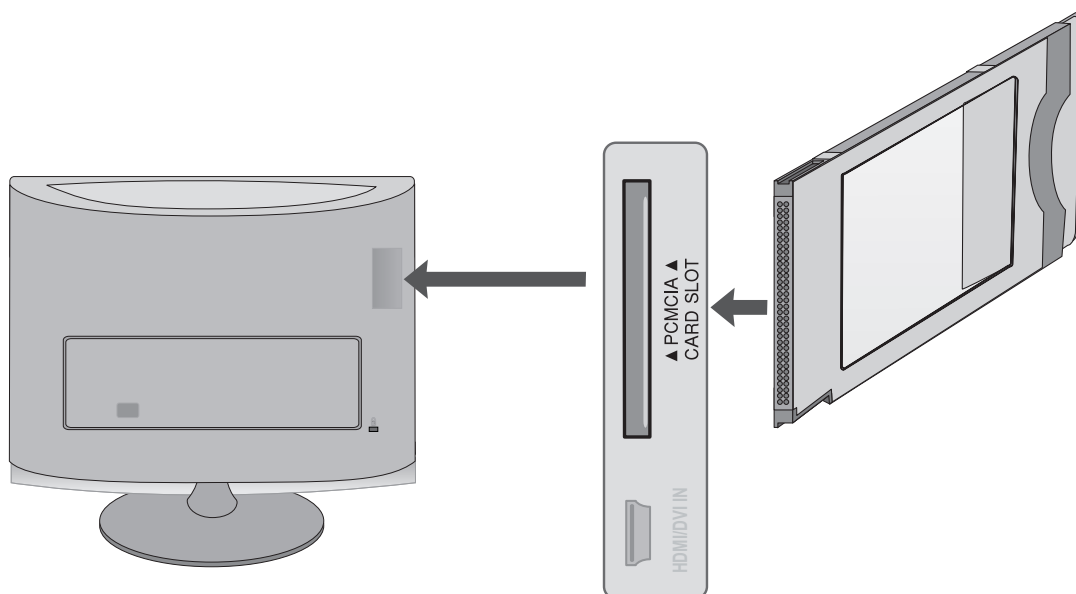

### ! POZNÁMKA

- Zkontrolujte, zda je modul CI vložen do slotu PCMCIA se správnou orientací. Pokud modul není vložen správně, může dojít k poškození televizoru nebo slotu PCMCIA.

# NASTAVENÍ VÝSTUPU DIGITÁLNÍHO ZVUKU

Odesílání zvukového signálu televizoru do externího zvukového zařízení přes (optický) výstupní port digitálního zvuku.

Chcete-li si vychutnávat digitální vysílání prostřednictvím 5.1kanálových reproduktorů, připojte konektor OPTICAL DIGITAL AUDIO OUT na zadní straně televizoru k systému domácího kina (nebo k zesilovači).

- 1 Připojte jeden konec optického kabelu k (optickému) výstupnímu portu digitálního zvuku televizoru.
- 2 Druhý konec optického kabelu připojte ke vstupu digitálního zvuku (Optical) na audio zařízení.
- 3 V nabídce ZVUK nastavte pro možnost „Reproduktor TV“ hodnotu „Vyp.“. (str. 88)  
Pokyny pro použití naleznete v návodu k obsluze externího zvukového zařízení.

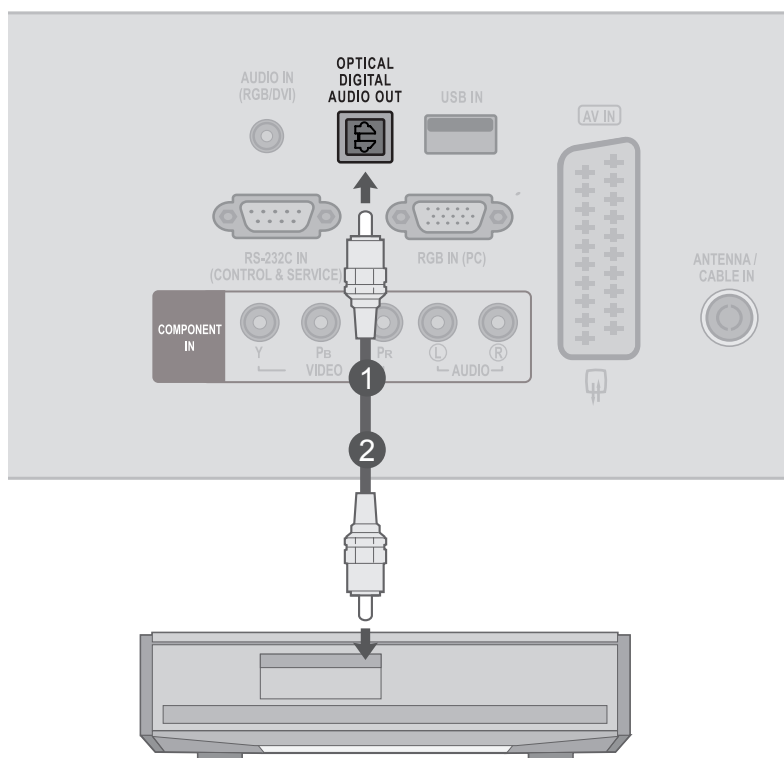

## ! UPOZORNĚNÍ

- Nedívejte se do optického výstupního portu. Laserový paprsek by vám mohl poškodit zrak.

# NASTAVENÍ EXTERNÍHO ZAŘÍZENÍ

## NASTAVENÍ ZAŘÍZENÍ USB

- 1 Připojte zařízení USB ke konektoru **USB IN** na boční straně televizoru.
- 2 Po připojení ke konektorům **USB IN** můžete používat funkci **USB**. (► str. 109)

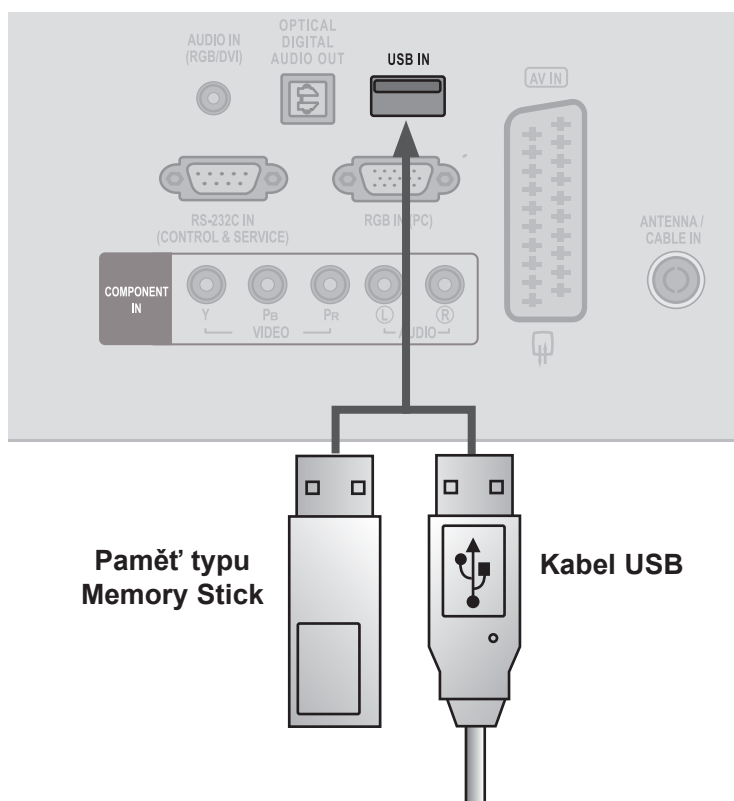

# NASTAVENÍ SLUCHÁTEK

Zvuk lze poslouchat i ve sluchátkách.

- 1 Připojte sluchátka do zdířky pro **sluchátka**.
- 2 **Hlasitost sluchátek** upravíte pomocí tlačítka  $\triangleleft$  + nebo -. Pokud stisknete tlačítko **MUTE (ZTLUMIT)**, zvuk ve sluchátkách se vypne.

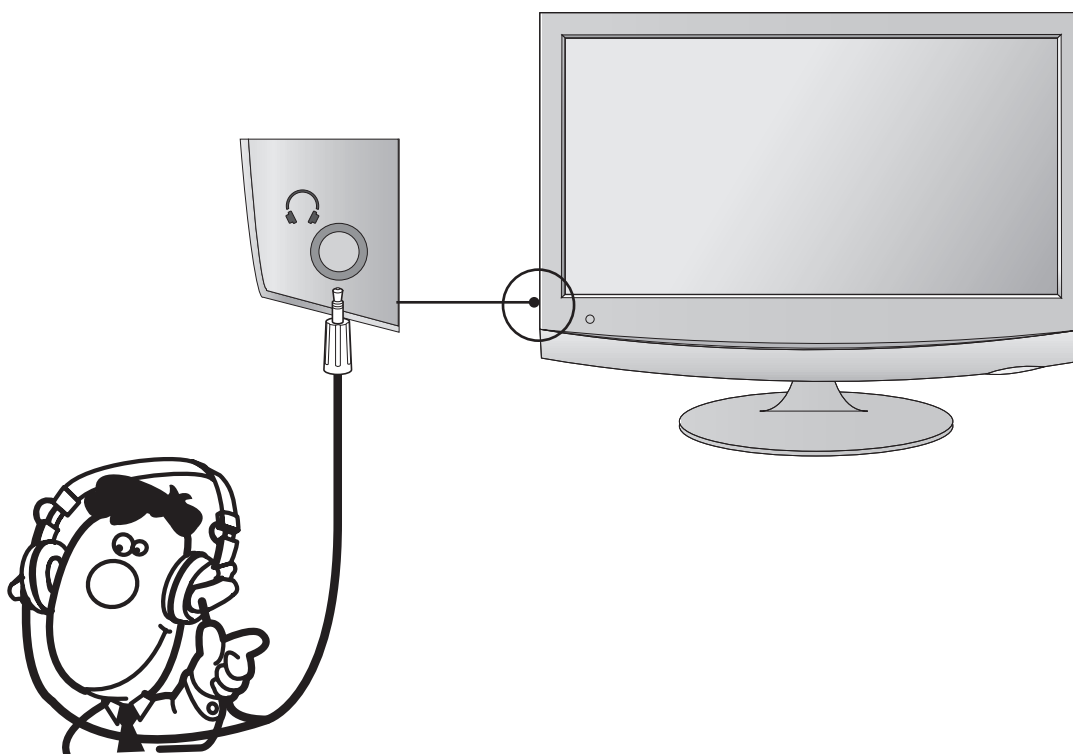

## ! POZNÁMKA

- ▶ Položky nabídky AUDIO při připojení sluchátek nejsou aktivní.
- ▶ Výstup optického digitálního audia při připojení sluchátek není k dispozici.

# NASTAVENÍ EXTERNÍHO ZAŘÍZENÍ

## NASTAVENÍ POČÍTAČE

Používáte-li dálkový ovladač, zamiřte jej na snímač dálkového ovládání na televizoru.

### Připojení 15kolíkového kabelu D-sub

- 1 Připojte signálový kabel z výstupní zásuvky pro monitor **POČÍTAČE** do zásuvky **PC input** televizoru.
- 2 Připojte audiokabel z **počítače** do zásuvek **AUDIO IN (RGB/DVI)** televizoru.
- 3 Stisknutím tlačítka **INPUT (VSTUP)** vyberte možnost **RGB**.
- 4 Zapněte **počítač**; na televizoru se objeví obrazovka **počítače**.  
Televizor lze používat jako počítačový monitor.

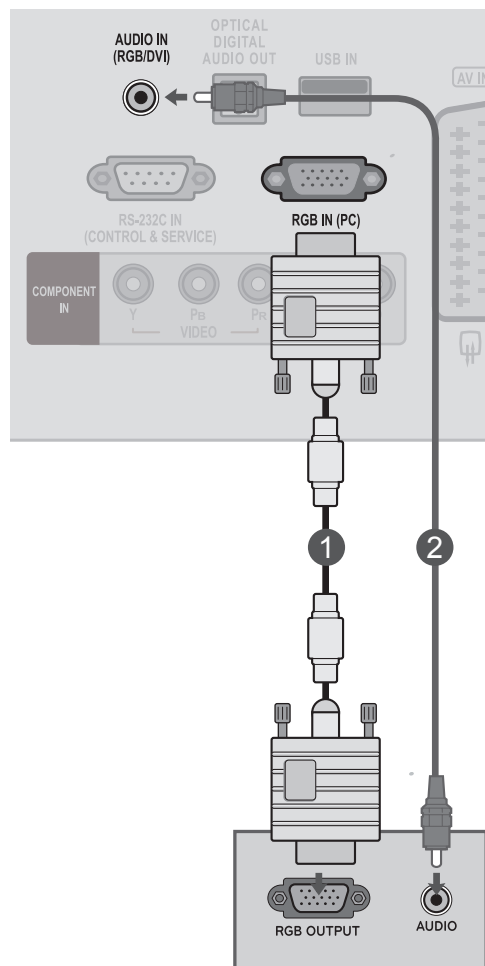

### ! POZNÁMKA

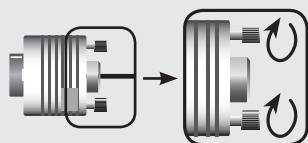

► Připojte kabel vstupního signálu a utáhněte jej otáčením ve směru šipky (viz obrázek).

## Připojení pomocí kabelu HDMI na DVI

- 1 Propojte výstup DVI počítače s konektorem **HDMI/DVI IN** na TELEVIZORU.
- 2 Propojte výstup zvuku počítače s konektorem **AUDIO IN (RGB/DVI)** na televizoru.
- 3 Zapněte počítač a televizor.
- 4 Zvolte vstupní zdroj **HDMI** tlačítkem **INPUT** na dálkovém ovládači.

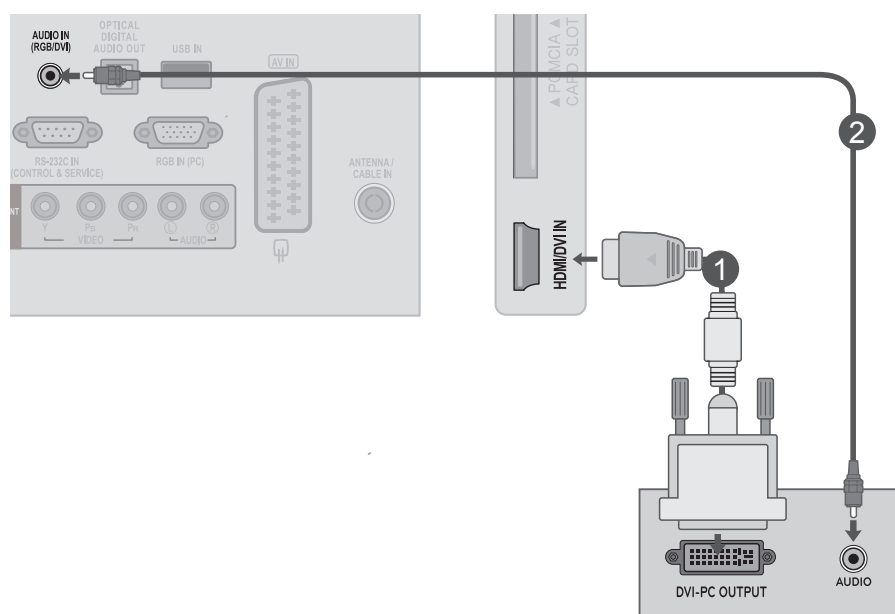

### ! POZNÁMKA

► Chcete-li používat režim HDMI-PC, musíte nastavit označení vstupu na režim PC.

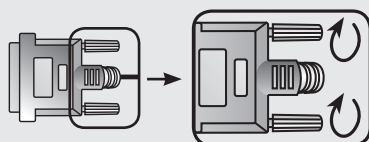

► Připojte kabel vstupního signálu a utáhněte jej otáčením ve směru šipky (viz obrázek).

# NASTAVENÍ EXTERNÍHO ZAŘÍZENÍ

## Připojení pomocí kabelu HDMI na HDMI

- 1 Propojte výstup HDMI počítače s konektorem **HDMI/DVI IN** na TELEVIZORU.
- 2 Zapněte počítač a televizor.
- 3 Zvolte vstupní zdroj **HDMI** tlačítkem **INPUT** na dálkovém ovládači.

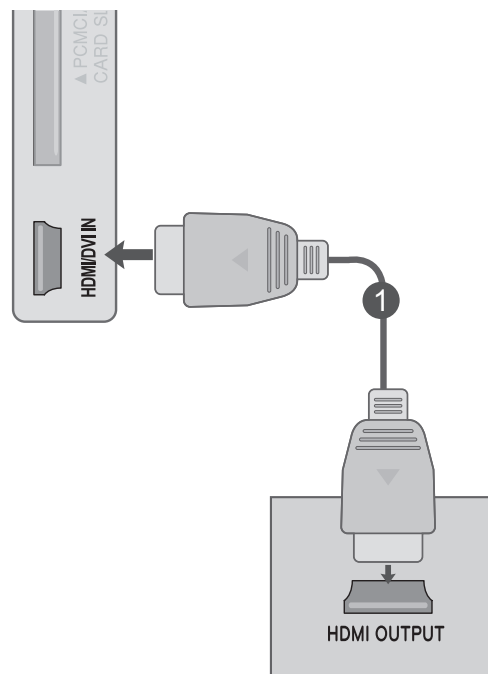

### ! POZNÁMKA

- Zkontrolujte, zda kabel HDMI je vysokorychlostní kabel HDMI. Pokud kabely HDMI nejsou vysokorychlostní kabely HDMI, může to mít za následek blikající nebo žádný obraz. Použijte tedy vysokorychlostní kabel HDMI.
- Chcete-li používat režim HDMI-PC, musíte nastavit označení vstupu na režim PC.



# ZADNÍ KRYT PRO USPOŘÁDÁNÍ KABELŮ

Spojte kabely pomocí správy kabelů jako na obrázku.

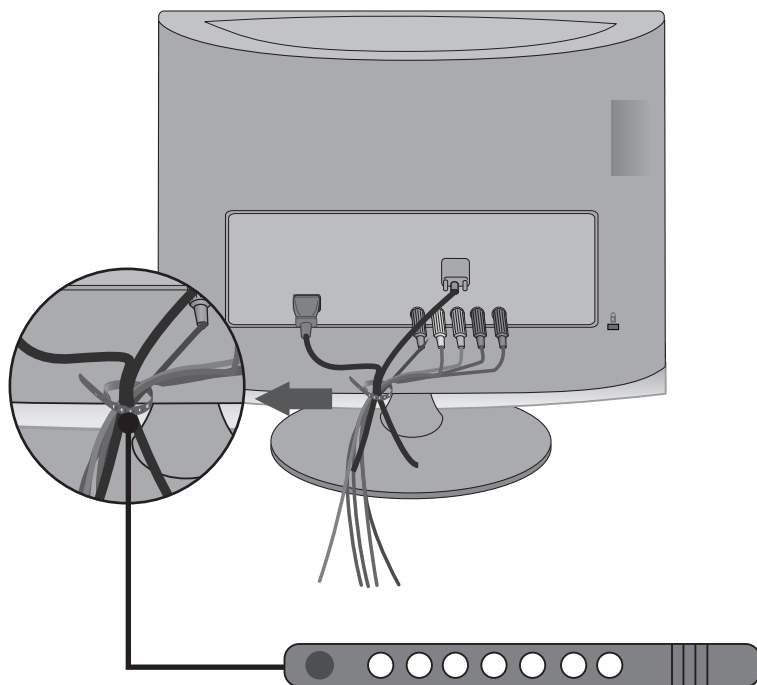

# NASTAVENÍ EXTERNÍHO ZAŘÍZENÍ

## PODPOROVANÁ ROZLIŠENÍ DISPLEJE

Režim RG[PC] / HDMI[PC]

### M1962DP

Rozlišení	Horizontální kmitočet (kHz)	Vertikální kmitočet (Hz)
640 x 480	31,469	59,94
640 x 480	37,5	75
800 x 600	37,879	60,317
800 x 600	46,875	75,0
1024 x 768	48,363	60,0
1280 x 768	47,776	59,87
1360 x 768	47,712	60,015

### M2262DP/M2362DP/M2762DP

Rozlišení	Horizontální kmitočet (kHz)	Vertical Frequency(Hz)
720 x 400	31,468	70,08
640 x 480	31,469	59,94
640 x 480	37,5	75
800 x 600	37,879	60,317
800 x 600	46,875	75,0
1024 x 768	48,363	60,0
1024 x 768	60,023	75,029
1152 x 864	67,500	75,000
1280 x 1024	63,981	60,02
1280 x 1024	79,976	75,025
1680 x 1050	64,674	59,883
1680 x 1050	65,290	59,954
1600 x 1200	75,0	60,0
1920 x 1080	67,5	60

### M2062DP

Rozlišení	Horizontální kmitočet (kHz)	Vertikální kmitočet (Hz)
640 x 480	31,469	59,94
640 x 480	37,5	75
800 x 600	37,879	60,317
800 x 600	46,875	75
832 x 624	49,725	64,55
1024 x 768	48,363	60
1024 x 768	60,023	75,029
1280 x 1024	63,981	60,02
1280 x 1024	79,976	75,025
1600 x 900	60	60

Pouze režim HDMI[PC]

## Režim HDMI/DVI – DTV

Rozlišení	Horizontální kmitočet (kHz)	Vertikální kmitočet (Hz)
720 x 480	31,469	59,94
	31,5	60
720 x 576	31,25	50
1280 x 720	37,500	50
1280 x 720	44,96	59,94
	45	60
1920 x 1080	33,72	59,94
	33,75	60
1920 x 1080	28,125	50,00
1920 x 1080	27	24
1920 x 1080	33,75	30,00
1920 x 1080	56,250	50
1920 x 1080	67,43	59,94
	67,5	60

## Komponentní režim

Rozlišení	Horizontální kmitočet (kHz)	Vertikální kmitočet (Hz)
720 x 480	15,73	59,94
720 x 480	15,75	60,00
720 x 576	15,625	50,00
720 x 480	31,47	59,94
720 x 480	31,50	60,00
720 x 576	31,25	50,00
1280 x 720	44,96	59,94
1280 x 720	45,00	60,00
1280 x 720	37,50	50,00
1920 x 1080	33,72	59,94
1920 x 1080	33,75	60,00
1920 x 1080	28,125	50,00
1920 x 1080	56,25	50
1920 x 1080	67,432	59,94
1920 x 1080	67,5	60,00

### ! POZNÁMKA

- ▶ Nenechávejte na obrazovce po delší dobu stejný obraz. Stálý obraz se může natrvalo vypálit na obrazovku, proto používejte šetřící obrazovky, když je to možné.
- ▶ V režimu počítače může dojít k rušení souvisejícímu s rozlišením, vertikálním vzorem, kontrastem nebo jasnem. V takovém případě měňte v nabídce rozlišení nebo obnovovací frekvenci či upravujte jas a kontrast pro režim počítače, dokud nebude obraz čistý. Pokud nelze změnit obnovovací frekvenci grafické karty počítače, vyměňte ji nebo se poraďte s výrobcem grafické karty.
- ▶ Vstupní časový průběh vlny synchronizace je pro horizontální a vertikální kmitočet odlišný.
- ▶ Připojte signálový kabel z výstupního portu pro monitor počítače k portu RGB (PC) soustavy nebo signálový kabel z výstupního portu HDMI počítače k portu HDMI/DVI IN soustavy.
- ▶ Připojte audiokabel z počítače ke vstupu zvuku soustavy. (Audiokabely nejsou součástí balení soustavy.)
- ▶ Pokud používáte zvukovou kartu, nastavte podle přání zvuk počítače.
- ▶ Pokud grafická karta v počítači neposkytuje současně analogový i digitální výstup RGB, použijte k zobrazení výstupu počítače na soustavě pouze jeden ze vstupů RGB nebo HDMI/DVI IN.
- ▶ Jestliže grafická karta v počítači poskytuje současně analogový a digitální výstup RGB, nastavte soustavu na zdroj RGB nebo HDMI. (Druhý režim soustava automaticky nastaví na funkci Plug and Play.)
- ▶ Použijete-li kabel HDMI na DVI, režim DOS nemusí v závislosti na videokartě fungovat.
- ▶ Pokud použijete příliš dlouhý kabel RGB-PC, může se na obrazovce objevit rušení. Doporučujeme používat kabel kratší než pět metrů. S takovým kabelem lze dosáhnout nejlepší kvality obrazu.

# SLEDOVÁNÍ TELEVIZE / OVLÁDÁNÍ PROGRAMŮ

## FUNKCE DÁLKOVÉHO OVLADAČE

Používáte-li dálkový ovladač, zamiřte jej na snímač dálkového ovládání na televizoru.

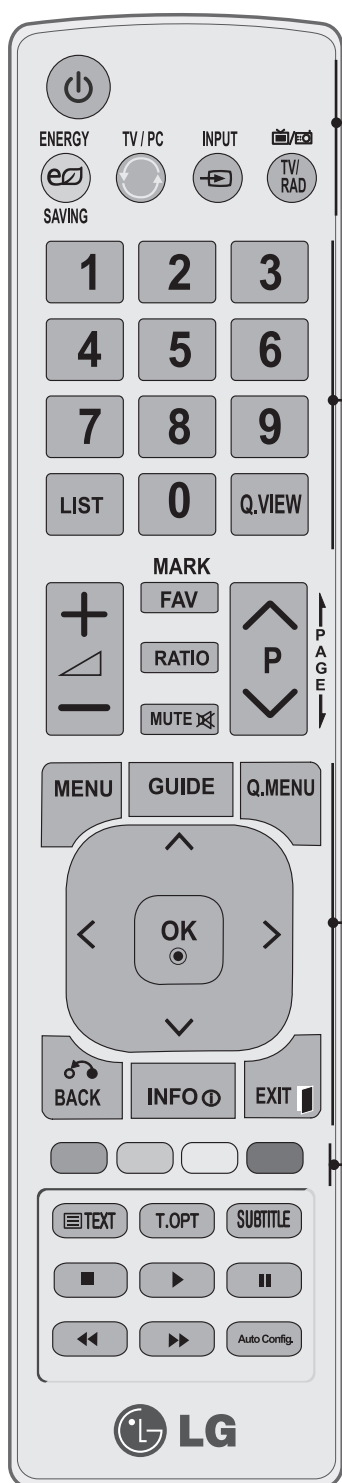

**⏻ (POWER)** Umožňuje zapnout televizor z pohotovostního režimu nebo jej vypnout do pohotovostního režimu.

**ENERGY SAVING** Slouží k nastavení režimu úspory energie televizoru. (► str. 68)

**TV/PC** Slouží k výběru režimu TV nebo PC.

**INPUT** Režim externího vstupu rotuje v pravidelném intervalu.

**TV/RAD** Vybere kanál pro rádio, TV a DTV.

**Číselná tlačítka 0 až 9** Vybere program.  
Volba číselných položek nabídky.

**LIST** Zobrazí tabulku naprogramovaných položek. (► str. 58)

**Q.VIEW** Návrat k dříve zobrazenému programu.

**MENU** Vybere nabídku.  
Vymaže veškeré displeje na obrazovce a vrátí se k prohlížení TV z jakékoli nabídky. (► str. 40)

**GUIDE** Zobrazí program pořadů. (► str. 61 až 64)

**Q. MENU** Slouží k přepínání mezi znaky a číslicemi v menu služby Netcast. (Poměr stran, Čistý hlas II, Režim obrazu, Režim zvuku, Zvuk, Časovač vypnutí, Oblíbené, Zařízení USB). (► str. 39)

**Tlačítko THUMBSTICK** Umožňuje procházet na menu na obrazovce a přizpůsobit nastavení systému.  
(Nahoru/Dolů/  
Doleva/Doprava)

**OK** Potvrzuje vaši volbu, nebo zobrazí aktuální režim.

**BACK** Umožňuje uživateli návrat o jeden krok v interaktivní aplikaci, EPG nebo jiné funkci interakce uživatele

**INFO ⓘ** Zobrazí aktuální informace o obrazovce.

**EXIT** Umožňuje smazat veškeré údaje zobrazené na obrazovce a vrátit se ke sledování televize z libovolné nabídky.

**Barevná tlačítka** Tato tlačítka se používají k ovládání teletextu (pouze čítky u modelů TELETEXT) a úpravě programů.

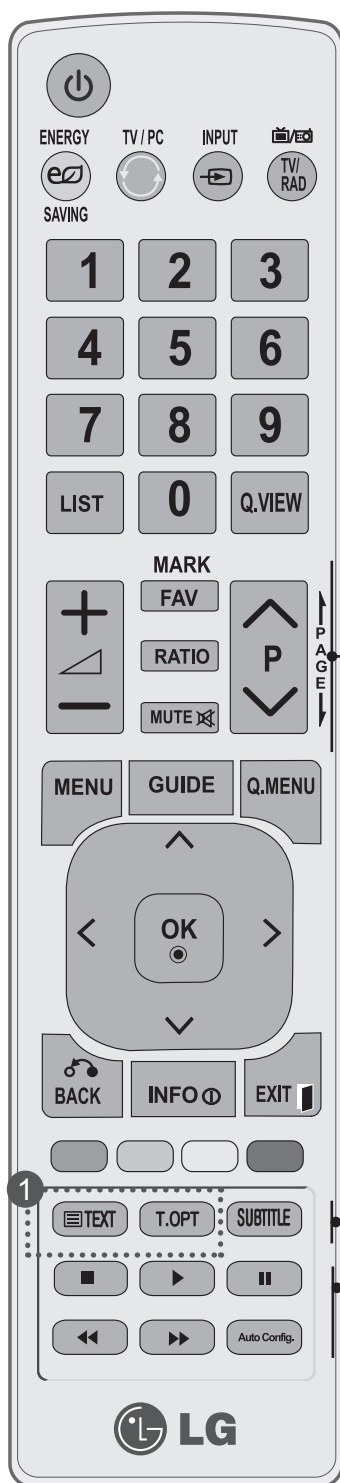

ZVÝŠENÍ / Upraví hlasitost.  
SNÍŽENÍ  
HLASITOSTI

FAV Umožňuje zobrazit vybraný oblíbený program.  
(► str. 59)

MARK Výběr a zrušení výběru programů v nabídce USB.  
(Označit)

RATIO Zvolte požadovaný poměr stran obrazu.  
(POMĚR STRAN)

MUTE Zapne a vypne zvuk.

Programme Vybere program.  
UP/DOWN

PAGE Přechod z jedné úplné sady informací na obrazovce na další.  
(Program/strana)  
UP/DOWN

**1** TLAČÍTKA PRO TELETEXT Slouží k ovládnutí teletextu. Více informací najdete v části Teletext.  
(► str. 130 až 131)

SUBTITLE V digitálním režimu vyvolá preferované titulky.

Tlačítka nabídky nabídky USB Nabídka USB (položky Seznam foto a Seznam hudby nebo Seznam videí).  
USB

Aut. Nastav Slouží k automatické úpravě polohy obrazu a minimalizaci nestability obrazu.

### Instalace baterií

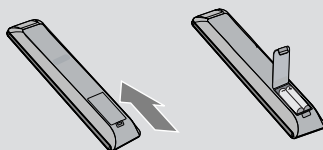

- Otevřete kryt prostoru pro baterie, který se nachází na zadní straně, a vložte baterie, přičemž dodržte správnou polaritu (+ s +, - s -)
- Vložte dvě baterie 1,5 V typu AAA. Nepoužívejte současně použité a nové baterie.
- Zavřete kryt
- Pro výměnu baterií proveďte opačný instalační postup.

# SLEDOVÁNÍ TELEVIZE / OVLÁDÁNÍ PROGRAMŮ

## ZAPNUTÍ TELEVIZORU

- Po zapnutí televizoru budete moci používat jeho funkce.

- 1 Nejdříve správně zapojte zástrčku do zásuvky.  
Televizor se přepne do pohotovostního režimu.
- 2 Televizor v pohotovostním režimu zapněte stisknutím tlačítka  $\phi / I$ , **INPUT (VSTUP)** nebo **P ^ v** na televizoru nebo tlačítka **POWER (NAPÁJENÍ)**, **INPUT (VSTUP)**, **P ^ v** či některého z **ČÍSELNÝCH** tlačítek na dálkovém ovladači.

### Inicializace nastavení

Pokud je po zapnutí televizoru zobrazena na obrazovce nabídka OSD (On Screen Display), můžete nastavit položky **Jazyk**, **Nastavení režimu**, **Země** nebo **Nastavit heslo** (je-li jako země zvolena Francie) a **Automatické ladění**.

#### POZNÁMKA:

- a. Při zavření bez dokončení počátečního nastavení lze nabídku Initial Setting zobrazit znovu.
- b. Stiskněte tlačítko BACK (ZPĚT) pro změnu aktuální OSD na předešlou OSD.
- c. V zemích bez potvrzených standardů vysílání digitální televize (DTV) nemusí některé funkce DTV fungovat v závislosti na prostředí vysílání digitálního signálu.
- d. Režim „Home“ („Použití v domácnosti“) je nejlepším nastavením pro domácí prostředí a je výchozím režimem televizoru.
- e. Režim "Předvádění v obchodě" je nejlepším nastavením pro prodejní místa. Pokud uživatel změní údaje kvality obrazu, režim "Předvádění v obchodě" inicializuje po určité době námi nastavenou kvalitu obrazu.
- f. Režim (Použití v domácnosti, Předvádění v obchodě) je možné změnit pomocí položky Nastavení režimu v nabídce MOŽNOSTI.
- g. Je-li zvolenou zemí Francie, heslo není '0', '0', '0', '0', ale '1', '2', '3', '4'

## VÝBĚR PROGRAMU

- 1 Stisknutím tlačítka **P ^ v** nebo **ČÍSELNÝCH** tlačítek vyberte číslo programu.

## VOLUME ADJUSTMENT

- 1 Stisknutím tlačítka  $\triangleleft$  + nebo - upravte hlasitost.
- 2 Pokud si přejete vypnout zvuk, stiskněte tlačítko **MUTE (ZTLUMIT)**.

Tuto funkci lze zrušit stisknutím tlačítka **MUTE (ZTLUMIT)**,  $\triangleleft$  + nebo -.





## QUICK MENU (RYCHLÁ NABÍDKA)

Nabídka OSD (On Screen Display) se může mírně lišit od obrázků vtéto příručce.

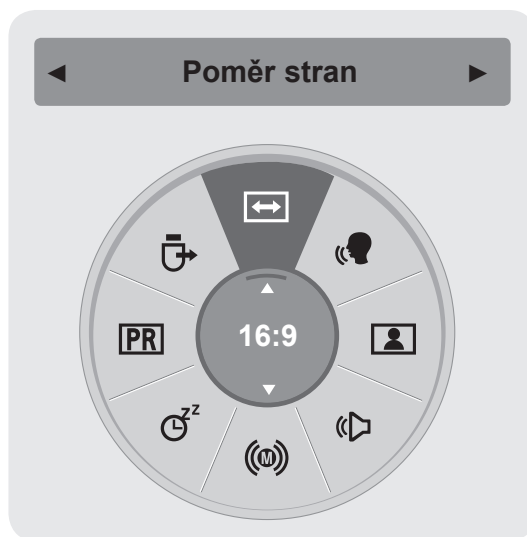
**Q.Menu (Rychlá nabídka)** je nabídka funkcí, které mohou uživatelé často používat.

- ➡ **Poměr stran:** Umožňuje vybrat požadovaný formát obrazu. V nabídce poměru stran vyberte pro položku Nastavení funkce zoom možnost 14:9, Zoom nebo Cinema Zoom. Po nastavení Nastavení funkce zoom se zobrazení vrátí zpět do nabídky Q.Menu (Rychlá nabídka).
- 🗣️ **Čistý hlas II:** Funkce odlišuje rozsah lidských hlasů od jiných zvuků, a pomáhá tak uživatelům lépe slyšet lidské hlasy.
- 👤 **Režim obrazu:** Slouží k výběru požadovaného režimu obrazu.
- 🔊 **Režim zvuku:** Jedná se o funkci automatického nastavení kombinace zvuků, která je pro sledované obrazy považována za nejlepší. Vyberte požadovaný zvukový režim.
- 🔊 **Zvuk:** Umožňuje vybrat výstup zvuku.
- ⌚ **Časovač vypnutí:** Slouží k nastavení časovače vypnutí.
- 📺 **Oblíbené:** Umožňuje vybrat oblíbený program.
- 🔌 **Zařízení USB:** Umožňuje vybrat možnost „Vysunutí“, chcete-li vysunout zařízení USB.



- 1   Zobrazte jednotlivé nabídky.
- 2  Vyberte požadovaný zdroj.
- 3 





- Stiskněte tlačítko **BACK (ZPĚT)** pro přechod k předešlé obrazovce nabídky.

# SLEDOVÁNÍ TELEVIZE / OVLÁDÁNÍ PROGRAMŮ

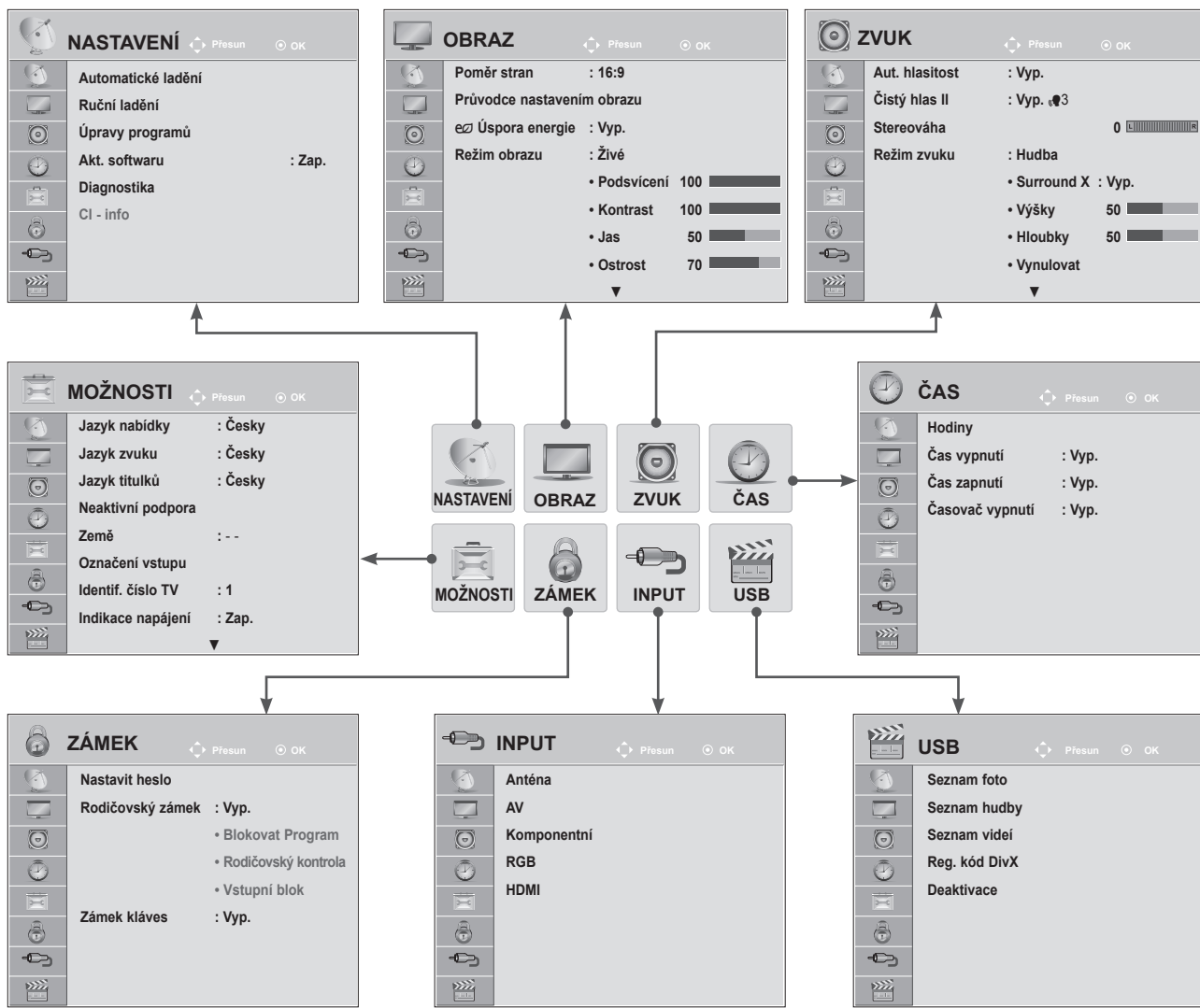
## VÝBĚR NABÍDEK OSD A JEJICH NASTAVENÍ

Nabídka přístroje na obrazovce OSD (On Screen Display) se může mírně lišit od obrázků v této příručce.



-   Zobrazte jednotlivé nabídky.v
-   Vyberte položku nabídky..
-  Přejděte do rozevírací nabídky.

- Stisknutím tlačítka **MENU (NABÍDKA)** nebo **EXIT (UKONČIT)** zavřete okno nabídky.
- Stiskněte tlačítko **BACK (ZPĚT)** pro přechod k předešlé obrazovce nabídky.

### ! POZNÁMKA

► V analogovém režimu nelze používat **Informace CI**.



# AUTOMATICKÉ LADĚNÍ PROGRAMŮ







(pro jiné země než Finsko, Švédsko, Dánsko a Norsko)

Tato funkce slouží k automatickému vyhledání a uložení všech dostupných programů.

Při spuštění automatického programování budou odstraněny všechny dříve uložené informace o službách.

Maximálně lze uložit 1 000 programů. Tento počet se ale může nepatrně lišit v závislosti na vysílacích signálech.



- 1   Vyberte možnost **NASTAVENÍ**.
- 2   Vyberte možnost **Automatické ladění**.
- 3   Vyberte možnost **Anténa**.
- 4  Spusťte funkci **Automatické ladění**.

- Při nastavení **Rodičovský zámek „Zap.“** zadejte pomocí **ČÍSELNÝCH** tlačítek čtyřciferné heslo.
- Chcete-li pokračovat v automatickém ladění, zvolte pomocí tlačítka **^v** možnost **Start**. Poté stiskněte tlačítko **OK**. V opačném případě vyberte možnost **Zavřít**.
- **Automatické číslování:** Rozhodněte, zda se při ladění použijí čísla programů tak, jak jsou zasílána vysílacími stanicemi.
- Pokud je v nabídce Země zvolena **Itálie** a po automatickém ladění se zobrazí překryvné okno informující o konfliktu programu, vyřešte tento problém výběrem vysílatele pro číslo konfliktního programu.

- Stisknutím tlačítka **MENU (NABÍDKA)** nebo **EXIT (UKONČIT)** zavřete okno nabídky.
- Stiskněte tlačítko **BACK (ZPĚT)** pro přechod k předešlé obrazovce nabídky.

# SLEDOVÁNÍ TELEVIZE / OVLÁDÁNÍ PROGRAMŮ

## AUTOMATICKÉ LADĚNÍ PROGRAMŮ

(pouze pro Finsko, Švédsko, Dánsko a Norsko)

Funkce DVB-C Auto Tuning (automatické ladění) je určena pro uživatele ze zemí s podporou kabelového vysílání DVB.

Tato funkce slouží k automatickému vyhledání a uložení všech dostupných programů.

Při spuštění automatického programování budou odstraněny všechny dříve uložené informace o službách.

Chcete-li vybrat možnost **Anténa**:

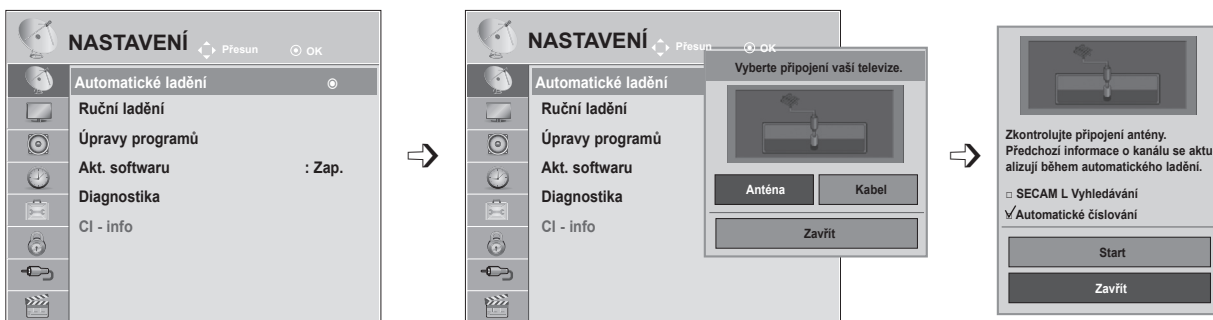

- 1   Vyberte možnost **NASTAVENÍ**.
- 2   Vyberte možnost **Automatické ladění**.
- 3   Vyberte možnost **Anténa**.
- 4   Vyberte možnost **Start**.
- 5  Spustíte funkci **Automatické ladění**.

- Při nastavení **Rodičovský zámek „Zap.“** zadejte pomocí **ČÍSELNÝCH** tlačítek čtyřciferné heslo.
- Chcete-li pokračovat v automatickém ladění, zvolte pomocí tlačítka **^ v** možnost **Start**. Poté stiskněte tlačítko **OK**. V opačném případě vyberte možnost **Zavřít**.
- **Automatické číslování**: Rozhodněte, zda se při ladění použijí čísla programů tak, jak jsou zasílána vysílacími stanicemi.

- Stisknutím tlačítka **MENU (NABÍDKA)** nebo **EXIT (UKONČIT)** zavřete okno nabídky.
- Stiskněte tlačítko **BACK (ZPĚT)** pro přechod k předešlé obrazovce nabídky.

## Chcete-li vybrat možnost **Kabelové TV**:

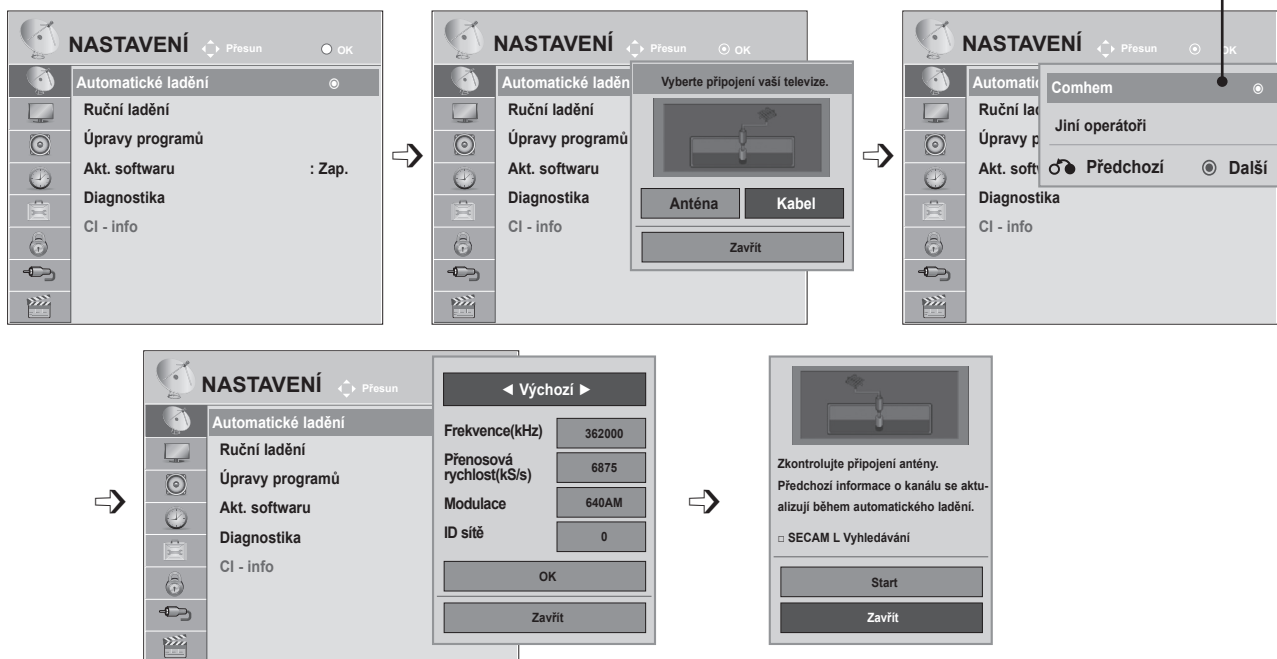

- 1 Vyberte možnost **NASTAVENÍ**.
- 2 Vyberte možnost **Automatické ladění**.
- 3 Vyberte možnost **Kabelové TV**.
- 4 Vyberte možnost **Comhem** nebo **Jiní operátoři**.
- 5 Vyberte možnost **Výchozí**, **Plné** nebo **Uživatel**.
- 6 Provedte příslušné úpravy. (kromě režimu Plné)

- 7 Vyberte možnost **Zavřít**.
- 8 Vyberte možnost **Start**.
- 9 Spusťte funkci **Automatické ladění**.

- Při nastavení **Rodičovský zámek „Zap.“** zadejte pomocí **ČÍSELNÝCH** tlačítek čtyřciferné heslo.
- Chcete-li pokračovat v automatickém ladění, zvolte pomocí tlačítka **^v** možnost **Start**. Poté stiskněte tlačítko **OK**. V opačném případě vyberte možnost **Zavřít**.
- **Automatické číslování:** Rozhodněte, zda se při ladění použijí čísla programů tak, jak jsou zaslána vysílacími stanicemi.

- Stisknutím tlačítka **MENU (NABÍDKA)** nebo **EXIT (UKONČIT)** zavřete okno nabídky.
- Stiskněte tlačítko **BACK (ZPĚT)** pro přechod k předešlé obrazovce nabídky.

# SLEDOVÁNÍ TELEVIZE / OVLÁDÁNÍ PROGRAMŮ

- Pokud vyberete možnost **Kabelové TV**, obrazovka pro výběr **provozovatele služeb kabelové televize** se může lišit nebo nemusí existovat v závislosti na situaci týkající se kabelové televize v příslušné zemi.
- Překryvné okno pro výběr nastavení možnosti **Poskytovatel služby** se zobrazí pouze zpočátku ve 3 případech, pokud přejdete do nabídky **Initial Setting**, pokud změníte možnost **Anténa** na možnost **Kabelové TV** nebo pokud přejdete do nabídky po změně nastavení možnosti **Země**.
- Jestliže chcete vybrat provozovatele služeb v nabídce **Poskytovatel služby**, aniž by nastal některý z 3 výše uvedených případů, můžete tak učinit výběrem možností **NASTAVENÍ** → **Nastavení kabelové DTV** → **Poskytovatel služby**.

- Získané certifikace SO: Švédsko (Comhem), Dánsko (YouSee, Stofa).
- Pokud nejsou k dispozici žádná požadovaná provozovatelé služeb, vyberte možnost **Jiní operátoři**.
- Jestliže vyberete možnost „Jiní operátoři“ nebo podporuje-li vybraná země pouze možnost „Jiní operátoři“, může vyhledání všech kanálů určitou dobu trvat nebo některé kanály nemusí být vyhledány. Pokud se některé kanály nezobrazí, proveďte níže uvedené kroky:
  1. **NASTAVENÍ** → **Automatické ladění** → **Kabelové TV**
  2. Zadejte další hodnoty, např. frekvenci, přenosovou rychlost, modulaci a ID sítě.  
(O výše uvedené informace můžete požádat poskytovatele služeb kabelové televize.)

Pokud chcete využívat funkce rychlého a snadného vyhledávání všech dostupných programů, je nutné zadat následující hodnoty.

Běžně používané hodnoty jsou dostupné jako „default“ (výchozí).

Správné nastavení však obdržíte od poskytovatele kabelových služeb.

Při spuštění Automatického ladění v režimu kabelu DVB volbou Plný, se spustí vyhledání dostupných kanálů na všech frekvencích.

V případě, že program není vyhledáván volbou Default (Standardní), vyhledávejte pomocí volby Full (Plné)..

Nicméně, pokud je program vyhledáván pomocí volby Full (Plné), automatického ladení může zabrat hodně času.

- **Frekvence:** Zadejte uživatelský frekvenční rozsah.
- **Přenosová rychlost:** Zadejte uživatelskou přenosovou rychlost (přenosová rychlost je rychlost, kterou zařízení, jako je modem, odesílá symboly do kanálu).
- **Modulace:** Zadejte uživatelskou modulaci. (Modulace: Nahrávání audio nebo videosignálů do přenašeče.)
- **ID sítě:** Jedinečný identifikátor přiřazený každému uživateli.

## AUTOMATICKÉ LADĚNÍ PROGRAMŮ

Pokud zvolíte pro možnost Země nastavení „- -“ (kromě Finska, Švédska, Dánska a Norska)

Pokud chcete sledovat kabelovou televizi DVB-C v jiných zemích, než ve Finsku, Švédsku, Dánsku a Norsku, zvolte pro položku **Země** v nabídce **MOŽNOSTI** nastavení „- -“.

V nabídce **Automatické ladění** můžete vybrat režim **Uživatel** nebo režim **Plné**.

Při ladění v režimu **Uživatel** může být nutné změnit odpovídající informace o domovské frekvenci, přičemž tyto odpovídající informace závisí na využívaném provozovateli služeb kabelové televize.

Při ladění v režimu **Plné** mohou být některé kanály pro určité provozovatele služeb kabelové televize nepřístupné a ladění může trvat dlouhou dobu.

### Poznámka

- ▶ Poskytovatel kabelové televize může své služby zpoplatnit nebo může vyžadovat váš souhlas s obchodními položkami a podmínkami.
- ▶ Kabelová televize DVB-C nemusí být u některých poskytovatelů kabelové televize správně funkční.
- ▶ Není garantována kompatibilita s vysíláním digitální kabelové televize DVB-C.



# SLEDOVÁNÍ TELEVIZE / OVLÁDÁNÍ PROGRAMŮ

## NASTAVENÍ DIGITÁLNÍ KABELOVÉ TELEVIZE (POUZE V REŽIMU KABELOVÉ TV)

Rozsah, který může uživatel zvolit z nabídky poskytovatele služeb se může měnit v závislosti na počtu poskytovatelů služeb v jednotlivé zemi a pokud je počet podporovaných provozovatelů služeb u jednotlivé země 1, pak tato funkce nebude aktivní.

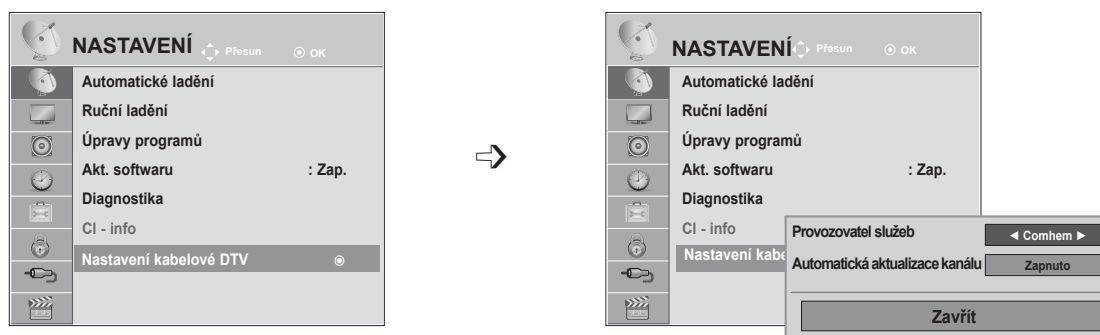
Po změně provozovatele služeb se objeví výstražné okno s informací, že po stisknutí tlačítka **OK** nebo výběru možnosti **Zavřít** dojde ke smazání mapy kanálů. Po výběru možnosti **ANO** se zobrazí překryvné okno Automatické ladění.



-   Vyberte možnost **NASTAVENÍ**.
-   Vyberte možnost **Nastavení kabelové DTV**.
-   Vyberte možnost **Poskytovatel služby** nebo **Automatická aktualizace kanálu**.
-  Vyberte požadovaný zdroj.

- Po zvolení možnosti Kabelové TV se zobrazí nabídka Nastavení kabelové DTV.
- Pokud je pro možnost Automatická aktualizace kanálu nastavena hodnota Zap., informace o kanálu se budou automaticky aktualizovat, kdykoliv se změní informace v síti.
- Pokud je "Automatická aktualizace kanálů" nastavena na "Vyp.(Vypnuto)", informace o kanálu se neaktualizují.

- Stisknutím tlačítka **MENU (NABÍDKA)** nebo **EXIT (UKONČIT)** zavřete okno nabídky.
- Stiskněte tlačítko **BACK (ZPĚT)** pro přechod k předešlé obrazovce nabídky.

# RUČNÍ LADĚNÍ PROGRAMŮ (V DIGITÁLNÍM REŽIMU)

Ruční ladění umožňuje přidat program do seznamu ručně.

(pro jiné země než Finsko, Švédsko, Dánsko a Norsko a pro případy, že je zvolena možnost Anténa a jako země je vybráno Finsko, Švédsko, Dánsko, nebo Norsko či možnost „--“)

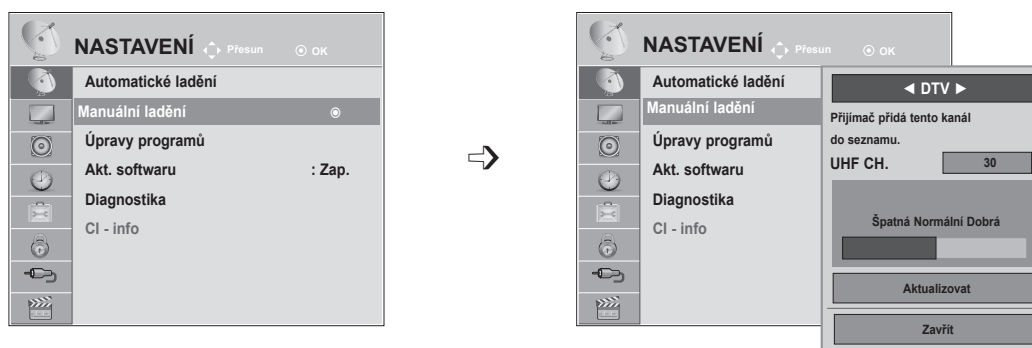

-   Vyberte možnost **NASTAVENÍ**.
-   Vyberte možnost **Manuální ladění**.
-   Vyberte možnost **DTV**.
-   Vyberte požadované číslo kanálu.

- Pokud je nastaveno **Rodičovský zámek „Zap.“**, zadejte pomocí **ČÍSELNÝCH** tlačítek čtyřciferné heslo.

- Stisknutím tlačítka **MENU (NABÍDKA)** nebo **EXIT (UKONČIT)** zavřete okno nabídky.
- Stiskněte tlačítko **BACK (ZPĚT)** pro přechod k předešlé obrazovce nabídky.

# SLEDOVÁNÍ TELEVIZE / OVLÁDÁNÍ PROGRAMŮ

(při zvolení možnosti Kabelové TV (režim kabelové televize DVB), pokud je jako země vybráno Finsko, Švédsko, Dánsko nebo Norsko či možnost „--“)

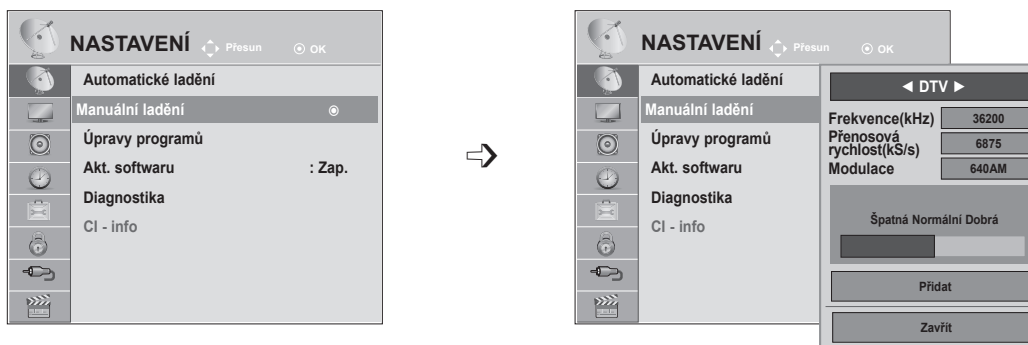

- 1   Vyberte možnost **NASTAVENÍ**.
- 2   Vyberte možnost **Manuální ladění**.
- 3   Vyberte možnost **DTV**.
- 4    Vyberte požadované číslo kanálu.

- Pokud je nastaveno **Rodičovský zámek „Zap.“**, zadejte pomocí **ČÍSELNÝCH** tlačítek čtyřciferné heslo.
- **Přenosová rychlost**: Zadejte uživatelskou přenosovou rychlost. (Přenosová rychlost je rychlost, kterou zařízení, jako je modem, odesílá symboly do kanálu.)
- **Modulace**: Zadejte uživatelskou modulaci. (Modulace je načítání audio nebo videosignálů do nosné.)

- Stisknutím tlačítka **MENU (NABÍDKA)** nebo **EXIT (UKONČIT)** zavřete okno nabídky.
- Stiskněte tlačítko **BACK (ZPĚT)** pro přechod k předešlé obrazovce nabídky.

Frekvence, přenosová rychlost a režim modulace jsou nutné pro správné přidání programu v režimu kabelové televize DVB. Na správné hodnoty se informujte u poskytovatele služeb kabelové televize.



# RUČNÍ LADĚNÍ PROGRAMŮ (V ANALOGOVÉM REŽIMU)

Ruční programování umožňuje ručně ladit a uspořádat stanice v libovolném pořadí, jaké si přejete.

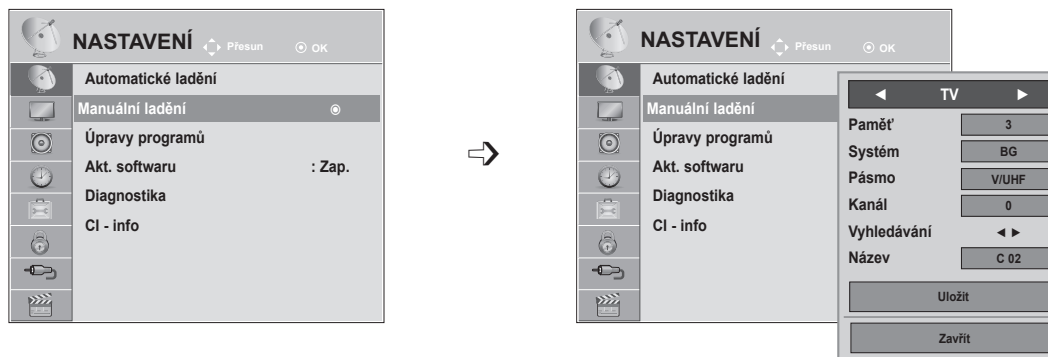

- 1 Vyberte možnost **NASTAVENÍ**.
- 2 Vyberte možnost **Manuální ladění**.
- 3 Vyberte možnost **TV**.
- 4 nebo Vyberte požadované číslo programu.
- 5 Vyberte **televizní systém**.

- 6 Vyberte možnost **V/UHF** nebo **Kabelové TV**.
- 7 nebo Vyberte požadované číslo kanálu.
- 8 Zahajte vyhledávání.
- 9 Vyberte možnost **Uložit**.

- Stisknutím tlačítka **MENU (NABÍDKA)** nebo **EXIT (UKONČIT)** zavřete okno nabídky.
- Stiskněte tlačítko **BACK (ZPĚT)** pro přechod k předešlé obrazovce nabídky.





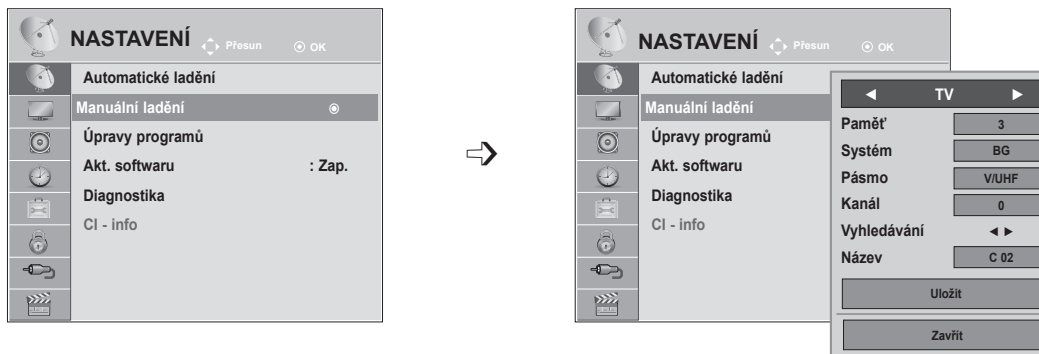









- Pokud je nastaveno **Rodičovský zámek „Zap.“**, zadejte pomocí ČÍSELNÝCH tlačítek čtyřciferné heslo.
- **L:** SECAM L/L (Francie)  
**BG:** PAL B/G, SECAM B/G (Evropa / Východní Evropa / Asie / Nový Zéland / Střední východ / Afrika / Austrálie)  
**I:** PAL I/II (Velká Británie / Irsko / Hongkong / Jižní Afrika)  
**DK:** PAL D/K, SECAM D/K (Východní Evropa / Čína / Afrika / SNS)
- Chcete-li uložit další stanice, opakujte kroky 4 až 9.

# SLEDOVÁNÍ TELEVIZE / OVLÁDÁNÍ PROGRAMŮ



## ■ Přirazení názvu stanice

Je také možné přiřadit každému číslu programu název stanice s pěti znaky.

-   Vyberte možnost **NASTAVENÍ**.
-   Vyberte možnost **Manuální ladění**.
-   Vyberte možnost **TV**.
-   Vyberte možnost **Název**.
-   Vyberte pozici a potom vyberte druhý znak, a postupujte dále. Můžete použít písmena abecedy **A** až **Z**, číslice **0** až **9**, znaky **+/-** a mezery.
-   Vyberte možnost **Zavřít**.
-   Vyberte možnost **Uložit**.

- Stisknutím tlačítka **MENU (NABÍDKA)** nebo **EXIT (UKONČIT)** zavřete okno nabídky.
- Stiskněte tlačítko **BACK (ZPĚT)** pro přechod k předešlé obrazovce nabídky.

# ÚPRAVY PROGRAMŮ





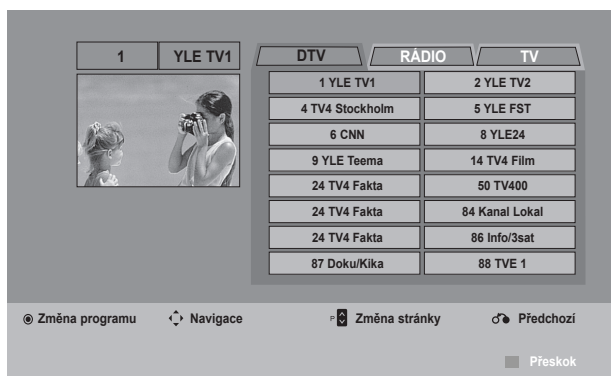
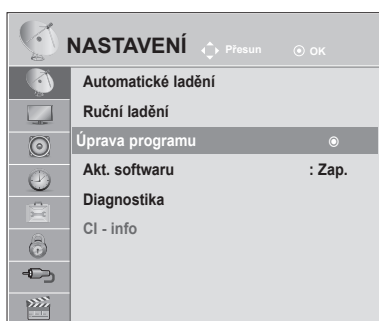

Když je některé číslo programu vynecháno, znamená to, že je nebudete moci zvolit tlačítkem **P**  $\wedge$   $\vee$  při sledování televize.

Chcete-li vynechaný program zvolit, zadejte číslo programu přímo **ČÍSELNÝMI tlačítky** nebo je vyberte v nabídce Úprava programu.

Tato funkce umožňuje vynechat uložené programy.

Pokud není při spuštění automatického ladění zaškrtnuta možnost „Automatické číslování“, můžete změnit číslo programu pomocí funkce „Přesun“.



-   Vyberte možnost **NASTAVENÍ**.
-   Vyberte možnost **Úprava programu**.
-  Přejděte do nabídky **Úprava programu**.
-  Vyberte program, který chcete uložit nebo přeskočit.



- Pokud je nastaveno **Rodičovský zámek „Zap.“**, zadejte pomocí **ČÍSELNÝCH** tlačítek čtyřciferné heslo.

- Stisknutím tlačítka **MENU (NABÍDKA)** nebo **EXIT (UKONČIT)** zavřete okno nabídky.
- Stiskněte tlačítko **BACK (ZPĚT)** pro přechod k předešlé obrazovce nabídky.

# SLEDOVÁNÍ TELEVIZE / OVLÁDÁNÍ PROGRAMŮ

## V REŽIMU DTV/RÁDIO

### ■ Přeskočení čísla programu





-  Vyberte číslo programu, který chcete přeskočit.
-  Označte číslo programu modře.
-  Uvolněte.

- Když mají být některé programy vynechány, zobrazí se modrou barvou a nebude je možné vybrat tlačítkem P ^ v při sledování televize.
- Pokud chcete vybrat přeskočený program, zadejte číslo programu přímo NUMERICKÝMI tlačítky nebo ho vyberte v menu úprav či v tabulce programů.

## V REŽIMU TV





Tato funkce umožňuje vymazat nebo přeskočit uložené programy. Můžete rovněž přesunout některé kanály a použít jiná čísla programu.

### ■ Vymazání programu

-  Vyberte číslo programu, který chcete přeskočit.
-  Označte číslo programu červeně.
-  Smazat.  Uvolněte.

- Vybraný program se vymaže a všechny následující programy se posunou o jednu pozici nahoru.

### ■ Přesunutí programu



-  Vyberte číslo programu, který chcete přeskočit.
-   Označte číslo programu zeleně.
-  Uvolněte.

## ■ Automatické uspořádání

- 1  **ŽLUTÁ** Spustíte funkci Auto Sort (Automatické řazení).

- Po jedné aktivaci funkce Automatické uspořádání již nelze upravovat programy.

## ■ Přeskočení čísla programu

- 1  Vyberte číslo programu, který chcete přeskočit.
- 2  **Modrá** Označte číslo programu modře.
- 3  **Modrá** Uvolněte.





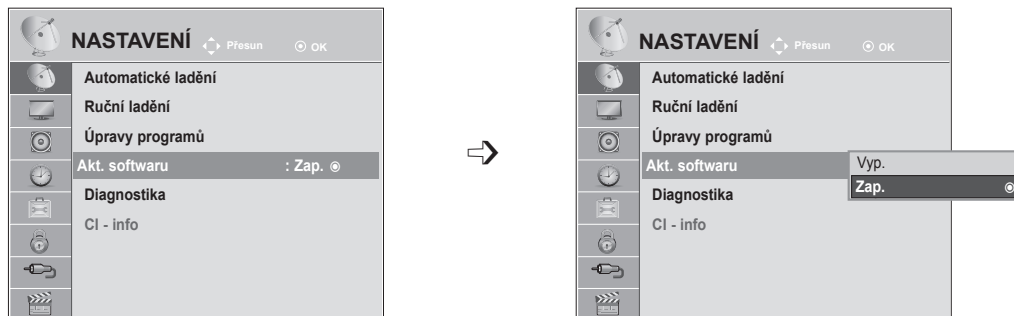

- Když je některé číslo programu vynecháno, znamená to, že je nebudete moci zvolit tlačítkem P  $\wedge$   $\vee$  při běžném sledování televize.
- Pokud chcete vybrat přeskočený program, zadejte číslo programu přímo NUMERICKÝMI tlačítky nebo ho vyberte v menu úprav či v tabulce programů.

# SLEDOVÁNÍ TELEVIZE / OVLÁDÁNÍ PROGRAMŮ

## AKTUALIZACE SOFTWARE

Aktualizace softwaru znamená, že software lze stáhnout prostřednictvím systému pozemního digitálního vysílání.



-   Vyberte možnost **NASTAVENÍ**.
-   Vyberte možnost **Akt. softwaru**.
-   Vyberte možnost **Zap.** nebo **Vyp.**
  - Pokud vyberete možnost Zap., zobrazí se pole s potvrzovací zprávou pro uživatele, které oznamuje, že byl nalezen nový software.
-  Nastavení uložte.

### \* Při nastavení funkce „Akt. softwaru“

Zaslání informací o aktualizovaném digitálním softwaru může někdy způsobit zobrazení následující nabídky na obrazovce televizoru.

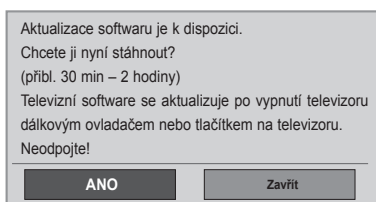

Jednoduchá aktualizace: pro datový proud aktuální aktualizace

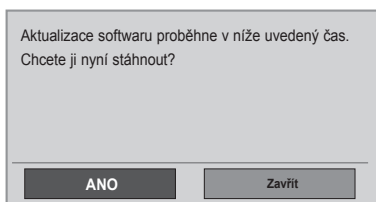

Plánovaná aktualizace: pro datový proud plánované aktualizace. Pokud je v nabídce Akt. softwaru nastavena hodnota „Vyp.“, zobrazí se zpráva vyzývající ke změně na hodnotu „Zap.“.

Pomocí tlačítka < > vyberte možnost Ano, zobrazí se následující okno.

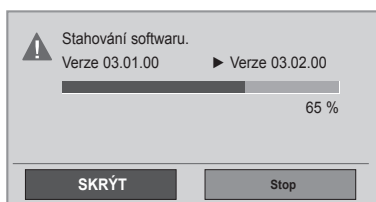

Pokud je přístroj vypnut, zahájí se stahování.

Pokud je přístroj během stahování aktualizace zapnut, zobrazují se informace o průběžném stavu.

Po dokončení aktualizace softwaru se systém restartuje.



- Během procesu aktualizace softwaru dodržujte následující pokyny:
  - Nesmíte přerušit napájení přístroje.
  - Nesmíte vypnout televizor.
  - Nesmíte odpojit anténu.
  - Po aktualizaci softwaru můžete ověřit verzi aktualizovaného softwaru v nabídce Diagnostika.
  - Stažení softwaru může trvat až hodinu. Během stahování dbejte na to, aby nebylo přerušeno napájení.

# SLEDOVÁNÍ TELEVIZE / OVLÁDÁNÍ PROGRAMŮ

## DIAGNOSTIKA





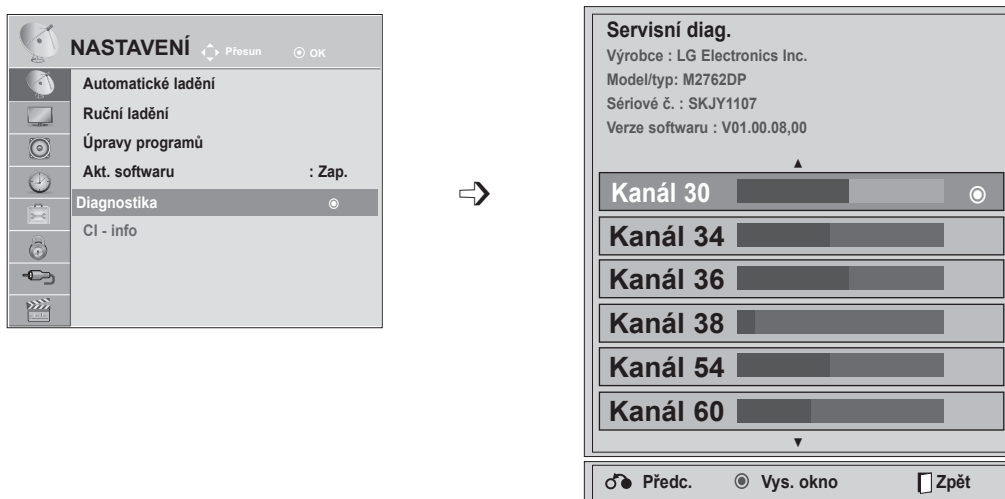

Tato funkce slouží k zobrazení údajů Výrobce, Model/typ, Sériové číslo a Verze softwaru.

Zobrazuje informace asi lu signálu naladěného multiplexu.

Zobrazuje informace osignálu anáz ev služby vybraného multiplexu.

(\*MUX: Vyšší adresář kanálů vdigitálním vysílání (jeden MUX obsahuje několik kanálů).)



-   Vyberte možnost **NASTAVENÍ**.
-   Vyberte možnost **Diagnostika**.
-  Zobrazte výrobce, model/typ, sériové číslo a verzi softwaru.
-   Zobrazte informace o kanálu.

- Stisknutím tlačítka **MENU (NABÍDKA)** nebo **EXIT (UKONČIT)** zavřete okno nabídky.
- Stiskněte tlačítko **BACK (ZPĚT)** pro přechod k předešlé obrazovce nabídky.



## INFORMACE CI (COMMON INTERFACE)

Tato funkce umožňuje sledovat některé šifrované stanice (placená vysílání). Pokud modul CI odstraníte, nebudete moci placené služby sledovat.

Když modul vložíte do zásuvky CI, získáte přístup knabídce modulu.

Modul ainteligentní adaptér můžete zakoupit usvého dodavatele. Modul CI nevkládějte ani nevytahujte zpřístroje příliš často. Mohlo by to způsobit potíže. Po zapnutí přístroje po vložení modulu CI často neuslyšíte zvuk.





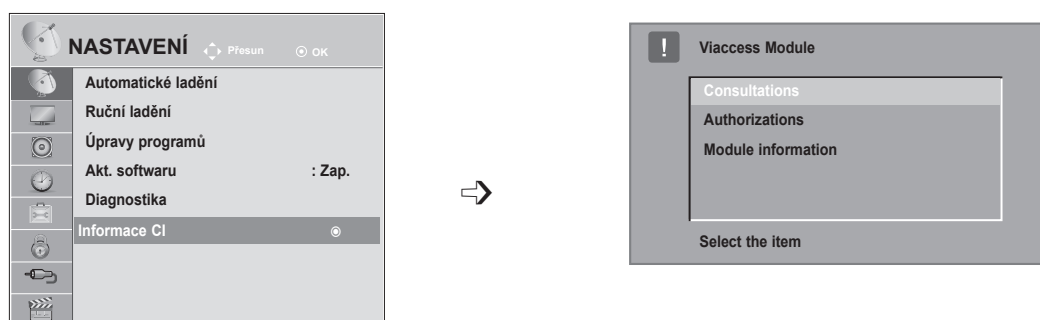

Podle použitého modulu CI ainteligentního adaptéru může být obraz nepřirozený.

Funkce CI (Common Interface) nemusí být použita, záleží na situaci vysílání vdané zemi.

Při používání modulu podmíněného přístupu CAM (Conditional Access Module) se ujistěte, zda plně vyhovuje požadavkům DVB CI nebo CI plus.



- Tato nabídka OSD je uvedena pouze pro ilustraci apoložky nabídky aformát obrazovky se mohou měnit podle provozovatele placených digitálních služeb.
- Obrazovku nabídky CI (Common Interface) aslužby můžete změnit udodavatele.

- 

 Vyberte možnost **NASTAVENÍ**.
- 

 Vyberte možnost **Informace CI**.
- 

 Vyberte požadovanou položku: informace o modulu, informace o kartě Smart Card, jazyk nebo stažení softwaru atd.
- 
 Nastavení uložte.

- Stiskněte tlačítko **BACK (ZPĚT)** pro přechod k předešlé obrazovce nabídky.

# SLEDOVÁNÍ TELEVIZE / OVLÁDÁNÍ PROGRAMŮ

## VÝBĚR SEZNAMU PROGRAMŮ

Programy uložené v paměti můžete kontrolovat tak, že zobrazíte tabulku programů.

### Slovníček pojmů

 Zobrazeno u zamknutého programu.

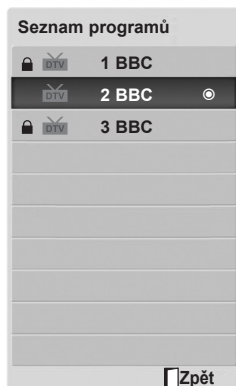



### ■ Zobrazení tabulky programů

-  Zobrazte položku Seznam programů.

- Některé programy mohou být zobrazeny v modré barvě. Ty byly nastaveny jako přeskočené automatickým programováním nebo v režimu úprav programů.
- Některé programy, uvedené v tabulce programů s číslem kanálu, nemají přiřazený žádný název stanice.



### ■ Volba programu v tabulce programů

-  Vyberte program.
-  Přepněte na zvolené číslo programu.



Režim bude přepnut mezi TV, DTV a rádiem právě sledovaného programu.

### ■ Listování v tabulce programů

-  Obracejte stránky.
-  Vraťte se do režimu normálního sledování televize.

# NASTAVENÍ OBLÍBENÝCH PROGRAMŮ

## ■ Výběr oblíbených programů

Oblíbený program je výhodná funkce, která umožňuje rychle vyhledat vámi vybrané programy, aniž byste museli čekat, až televizor prohledá všechny ostatní programy.



1  nebo  Vyberte požadovaný program.

2   Vyberte možnost **Oblíbené**.

3  Vyberte možnost **Oblíbené**.

4  Vraťte se do režimu sledování televize.

- Tento postup automaticky zahrne vybraný program do seznamu oblíbených programů.

## ■ Zobrazení seznamu oblíbených programů

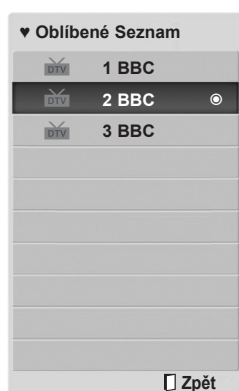

3  Zobrazte seznam oblíbených programů.

# SLEDOVÁNÍ TELEVIZE / OVLÁDÁNÍ PROGRAMŮ

## SEZNAM VSTUPŮ

Vstupy **HDMI**, **AV**, **KOMPONENTNÍ A RGB** mohou být rozpoznány detekcí vývodu, a mohou tak být aktivovány pouze v případě, že externí zařízení odsouhlasí napětí.

Pomocí tlačítka **TV/RAD (TV/RÁDIO)** můžete přejít z externího vstupu na VF vstup a na naposledy sledovaný program v režimu **DTV/RÁDIO/TV**.

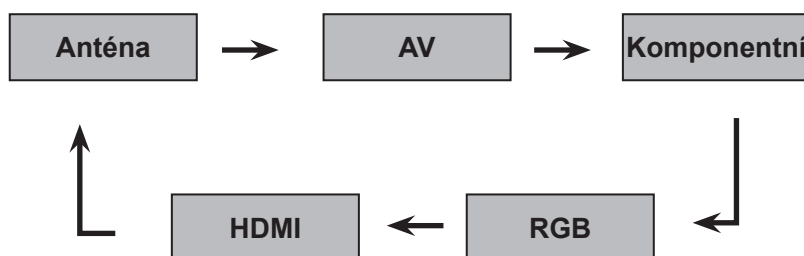

1    Vyberte vstupní zdroj.

- **Anténa** nebo **Kabelové TV**: Tento zdroj vyberte při sledování DTV/TV. (vstup pro digitální kabelovou televizi je k dispozici pouze ve Finsku, Švédsku a při zvolení hodnoty „-“ jako země)
- **AV**: Tyto zdroje vyberte při sledování videorekordéru nebo externího zařízení.
- **Komponentní**: Tento zdroj vyberte, když použití přehrávače DVD nebo digitálního zařízení set-top box závisí na konektoru.
- **RGB**: Tento zdroj vyberte, když použití počítače závisí na konektoru.
- **HDMI**: Tyto zdroje vyberte, když použití přehrávače DVD, počítače nebo digitálního zařízení set-top box závisí na konektoru.













# EPG (ELEKTRONICKÝ PRŮVODCE POŘADY)(V DIGITÁLNÍM REŽIMU)

Tento systém je vybaven elektronickým průvodcem pořady (EPG), který pomáhá při procházení všemi možnými možnostmi sledování.

Elektronický průvodce pořady poskytuje informace, jako jsou přehledy programů, časy zahájení a ukončení pro všechny dostupné služby. Kromě toho jsou v elektronickém průvodci pořady často k dispozici podrobné informace o programu (dostupnost a objem těchto podrobných informací o programech se bude lišit v závislosti na konkrétním vysílateli).

Tuto funkci lze použít pouze v případě, že vysílající společnosti vysílají informace pro elektronické průvodce pořady.

Elektronický průvodce pořady zobrazuje podrobné informace o programech pro následujících 8 dní.



 Zobrazí aktuální informace oobrazovce.	 Zobrazuje se pro program s teletextem.
 Zobrazeno programem DTV.	 Zobrazuje se pro program s titulky.
 Zobrazuje se pro rádiový program.	 Zobrazuje se pro zakódovaný program.
 Zobrazeno programem MHEG.	 Zobrazuje se pro program se zvukem Dolby.
 Zobrazeno u programu AAC.	 Zobrazuje se pro program se zvukem Dolby Digital PLUS.
 Poměr stran vysílaného programu.	 Vysílaný program s ikonou nemusí být v závislosti na informacích o programu k dispozici na výstupu pro monitor.
 Poměr stran vysílaného programu.	

576i/p, 720p, 1080i/p: Rozlišení vysílaného programu

## Zapnutí nebo vypnutí elektronického průvodce pořady

-  Zapněte nebo vypněte funkci EPG.

## Výběr programu







-  nebo  Vyberte požadovaný program.

-  Po přechodu na zvolený program EPG zmizí.

# EPG (ELEKTRONICKÝ PRŮVODCE POŘADY) (V DIGITÁLNÍM REŽIMU)

## Funkce tlačítek v režimu průvodce TEĎ/DALŠÍ

Můžete sledovat program, který je právě vysílán, nebo program, který má následovat.





-  Červená Umožňuje změnit režim EPG.
-  ŽLUTÁ Slouží k přechodu do režimu nastavení funkce Časovač nahrávání/Připomenout.
-  Modrá Slouží k přechodu do režimu seznamu funkce Časovač nahrávání/Připomenout.
-  Po přechodu na zvolený program EPG zmizí.
-  Umožňuje vybrat program TEĎ nebo DALŠÍ.
-  Umožňuje vybrat vysíláný program.
-  Slouží k posunutí o stránku nahoru nebo dolů.

**Průvodce pořady**









1 YLE TV1 6 Dub. 2007 15:09

VŠECHNY	TEĎ	DALŠÍ
1 YLE TV1	That '70s show	Keno
2 YLE TV2	Your World Today	World Business
4 TV..	Leenen om Den...	Fantomen
5 YLE FST	Naturtimmen	Kritiskt
6 CNN	Lyssna	ABC
8 YLE24	Glamour	Tänään otsikoissa

FAV Obilbené INFO Informace Změna programu TV/RAD RÁDIO  
Režim Naplánovat Seznam úloh

-  nebo  nebo  Slouží k vypnutí EPG.
-  Umožňuje vybrat televizní nebo rádiový program.
-  Slouží k zapnutí nebo vypnutí podrobných informací.

## Funkce tlačítek v režimu průvodce 8 dní





-  Červená Umožňuje změnit režim EPG.
-  ZELENÁ Slouží k přechodu do režimu nastavení data.
-  ŽLUTÁ Slouží k přechodu do režimu nastavení funkce Časovač nahrávání/Připomenout.
-  Modrá Slouží k přechodu do režimu seznamu funkce Časovač nahrávání/Připomenout.
-  Po přechodu na zvolený program EPG zmizí.
-  Zvolte program.
-  Umožňuje vybrat vysíláný program.
-  Slouží k posunutí o stránku nahoru nebo dolů.

**Průvodce pořady**

1 YLE TV1 6 Dub. 2007 15:09

VŠECHNY	6 Dub. (Pá.)	
	14:00	15:00
1 YLE TV1	Antiques Roadshow	
2 YLE TV2	Mint Extra	TV2: Farnen
4 TV..	The Drum	
5 YLE FST	You Call The Hits	
6 CNN	Fashion Essentials	
8 YLE24	...	Tänään otsikoissa

FAV Obilbené INFO Informace Změna programu TV/RAD RÁDIO  
Režim Datum Naplánovat Seznam úloh

-  nebo  nebo  Slouží k vypnutí EPG.
-  Umožňuje vybrat televizní nebo rádiový program.
-  Slouží k zapnutí nebo vypnutí podrobných informací.

## Funkce tlačítek v režimu změny data

 **ZELENÁ** Slouží k vypnutí režimu nastavení data.

 **OK** Zajišťuje změnu na vybrané datum.

 Umožňuje vybrat datum.

 Slouží k vypnutí režimu nastavení data.

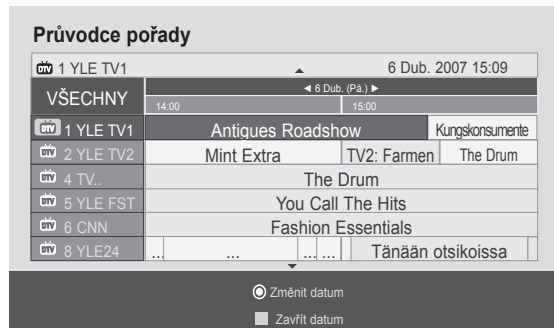

 nebo  nebo  Slouží k vypnutí EPG.



## Funkce tlačítek v okně s rozšířeným popisem

 Slouží k posunutí textu nahoru nebo dolů.

 **ŽLUTÁ** Slouží k přechodu do režimu nastavení funkce Časovač nahrávání/Připomenout.

 nebo  Slouží k zapnutí nebo vypnutí podrobných informací.

 Slouží k vypnutí EPG.



# EPG (ELEKTRONICKÝ PRŮVODCE POŘADY) (V DIGITÁLNÍM REŽIMU)

## Funkce tlačítek v režimu nastavení funkce Nahrát/Připomenout

V tomto režimu lze nastavit počáteční a koncový čas nahrávání nebo pouze počáteční čas pro připomenutí, zatímco pole pro koncový čas bude mít šedou barvu.

Tato funkce je dostupná pouze v případě, že je ke konektoru TV-OUT(AV) připojeno pomocí kabelu SCART nahrávací zařízení, které používá signál nahrávání přenášený přes vývod č. 8.



Změňte na pomocný nebo plánovací režim.



Umožňuje vybrat možnost Nahrát nebo Připomenout.  
Slouží k nastavení funkce.



Vyberte možnost Datum, Start/End time, nebo Programme.



Slouží k uložení časovače nahrávání nebo připomenutí.

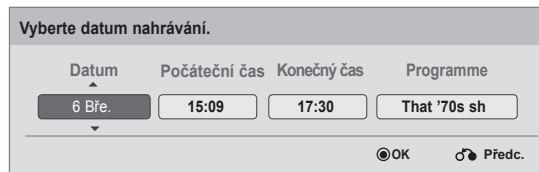

## Funkce tlačítek v režimu Schedule List (Plánovaný seznam)

Pokud jste vytvořili seznam naplánovaných programů, naplánovaný program se spustí v naplánované dobu i v případě, že zrovna sledujete jiný program.

Pokud je zobrazeno překryvné okno, budou funkční pouze tlačítka Nahoru, Dolů, OK a BACK (ZPĚT).



Červená Přidejte nový režim nastavení ručního nahrávání.



Zelená Přidejte nový režim nastavení hlídání času.



Modrá nebo GUIDE Umožňuje změnit režim průvodce.



nebo EXIT Slouží k vypnutí EPG.



Zvolte požadovanou volbu Upravit / Odstranit / Smazat vše.



Vyberte možnost **Seznam úloh**.

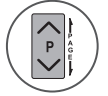

Slouží k posunutí o stránku nahoru nebo dolů.





# OVLÁDÁNÍ OBRAZU



## OVLÁDÁNÍ VELIKOSTI OBRAZU (POMĚRU STRAN)

Obraz na obrazovce můžete sledovat v různých formátech: **16:9**, **Rychlé skenování**, **Původní**, **Plný širokoúhlý obraz**, **4:3**, **14:9**, **Zoom** a **Cinema Zoom**.

Pokud je pozastavený obraz přítomen na obrazovce po delší dobu, může na ní zůstat trvale viditelný.

Poměr zvětšení můžete upravit pomocí tlačítka  $\wedge \vee$ .

Tato funkce pracuje pro následující signál.

-   Vyberte možnost **Poměr stran**.
-  Zvolte požadovaný formát obrazu.

- Nastavení možnosti **Poměr stran** můžete také upravit v nabídce **OBRAZ**.
- V nabídce poměru stran vyberte pro položku Nastavení funkce zoom možnost **14:9**, **Zoom** nebo **Cinema Zoom**. Po nastavení Nastavení funkce zoom se zobrazení vrátí zpět do nabídky Q.Menu (Rychlá nabídka).

### • 16:9

Následující volba umožní upravit obraz horizontálně v lineárních proporcích, aby zaplnil celou obrazovku (užitečné pro sledování disků DVD ve formátu 4:3).



### • Původní

Pokud televizor přijímá širokoúhlý signál, automaticky se přepne na formát obrazu vysílání.



### • Rychlé skenování

Následující volba vede k tomu, že uvidíte obraz nejlepší kvality, aniž by došlo ke ztrátě informací původního obrazu ve vysokém rozlišení.

Poznámka: Pokud původní obraz obsahuje šum, můžete spatřit šum na okraji.



### • Plný širokoúhlý obraz

Pokud televizor přijímá širokoúhlý signál, umožní vám upravit obraz vodorovně nebo svisle (v lineárním poměru) tak, aby zcela vyplnil obrazovku.



# OVLÁDÁNÍ OBRAZU

## • 4:3

Následující volba umožní sledovat obraz s původním poměrem stran 4:3. Na levé a pravé straně obrazovky se objeví šedé pruhy.



## • 14:9

Můžete sledovat obraz ve formátu 14:9 nebo běžný televizní program v režimu 14:9. Obraz v režimu 14:9 vypadá stejně jako v režimu 4:3, ale je zvětšený ve vodorovném směru.



## • Zoom

Následující volba umožňuje sledovat obraz bez zkreslení, přičemž obraz vyplní celou obrazovku. Dojde však k oříznutí horní a dolní části obrazu.

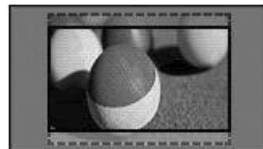

## • Cinema Zoom

Chcete-li zvětšit obraz při zachování proporcí, vyberte funkci Cinema Zoom. Poznámka: Při zvětšování nebo zmenšování obrazu může dojít k jeho zkreslení.

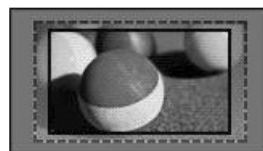

Tlačítko ◀ nebo ▶: Umožňuje upravit poměr zvětšení v režimu Cinema Zoom. Rozsah nastavení je 1 až 16. Tlačítko ▼ nebo ▲: Slouží k posunutí obrazu na obrazovce.

## ! POZNÁMKA

- ▶ V režimu Komponentní můžete vybrat pouze možnosti **4:3**, **16:9** (Širokoúhlý obraz), **14:9 a Zoom/Cinema Zoom**.
- ▶ V režimu HDMI můžete vybrat pouze možnosti **4:3**, **Původní**, **16:9** (Širokoúhlý obraz), **14:9 a Zoom/Cinema Zoom**.
- ▶ V režimech RGB-PC a HDMI-PC můžete vybrat pouze možnosti **4:3 a 16:9** (Širokoúhlý obraz).
- ▶ V režimu DTV/HDMI/Component (Komponentní) (přes 720p) je k dispozici funkce Just Scan (Rychlé skenování).
- ▶ V analogovém/AV režimu je dostupná možnost Plný širokoúhlý obraz.

# PRŮVODCE NASTAVENÍM OBRAZU



Tato funkce umožňuje upravit kvalitu původního obrazu.

Tuto funkci použijte pro kalibraci kvality zobrazení úpravou úrovně černé a bílé atd. Běžní uživatelé mohou kalibrovat kvalitu zobrazení jednoduše pomocí následujícího odstavce.

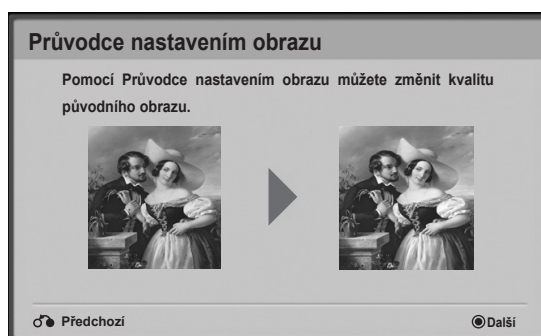
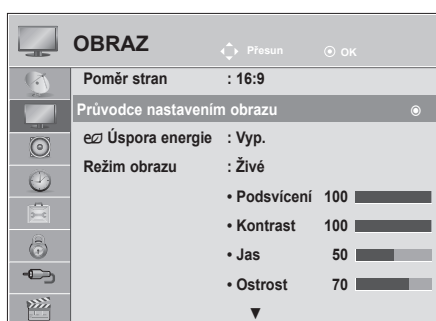

Pokud upravíte obraz na hodnotu Low (Nízký), Recommended (Doporučený) nebo High (Vysoký), je možné vidět výslednou změnu jako příklad.



V režimech RGB-PC a HDMI-PC se neprojeví změny hodnot možností Barva, Odstín, Horiz. ostrost a Vert. ostrost.



1   Vyberte možnost **OBRAZ**.

2    Vyberte možnost **Průvodce nastavením obrazu**.

3   Upravte nastavení možností **Úroveň černé, Úroveň bílé, Barva, Odstín, Vodorovná ostrost, Svislá ostrost, Teplota barev, Dynamický kontrast, Přírůstek barvy a Podsvícení**.

4    Pro uložení nastavení zvolte vstupní zdroj.

5 

- Pokud přerušíte nastavování před konečnou fází, změny nebudou uloženy.
- Upravené hodnoty se uloží pod názvem **Expert1**.

- Stisknutím tlačítka **MENU (NABÍDKA)** nebo **EXIT (UKONČIT)** zavřete okno nabídky.
- Stiskněte tlačítko **BACK (ZPĚT)** pro přechod k předešlé obrazovce nabídky.

# OVLÁDÁNÍ OBRAZU

## ÚSPORA ENERGIE

Snižuje spotřebu energie televizoru.





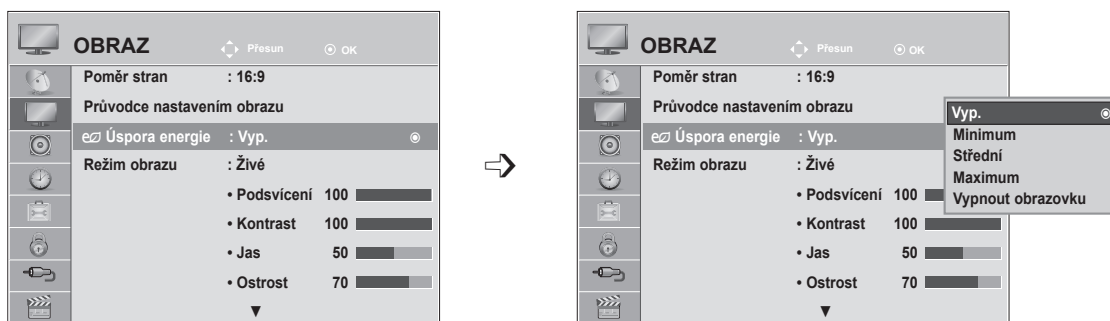

Výchozí tovární nastavení je upraveno tak, aby zajišťovalo pohodlné sledování v domácnosti.

Jas obrazovky můžete zvýšit úpravou úrovně **Úspora energie** nebo nastavením možnosti **Režim obrazu**.

Při úpravě úrovně úspory energie v režimu MHEG se nastavení funkce Úspora energie projeví až po ukončení režimu MHEG.

Po naladění kanálu rádiové stanice lze snížit spotřebu energie výběrem možnosti **Vypnout obrazovku**.



-   Vyberte možnost **OBRAZ**.
-   Vyberte možnost **e Úspora energie**.
-   Vyberte možnost **Vyp.**, **Minimum**, **Střední**, **Maximum** nebo **Vypnout obrazovku**.
- 

- Stisknutím tlačítka **MENU (NABÍDKA)** nebo **EXIT (UKONČIT)** zavřete okno nabídky.
- Stiskněte tlačítko **BACK (ZPĚT)** pro přechod k předešlé obrazovce nabídky.





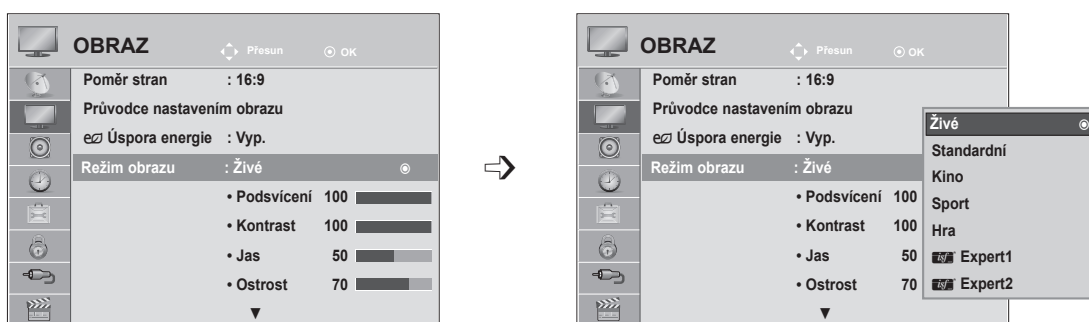

- Pokud zvolíte možnost **Vypnutí obrazovky**, obrazovka se vypne do 3 sekund a spustí se režim **Vypnutí obrazovky**. Televizor není aktivní a automaticky se vypne.
- Nastavení této funkce lze upravit také výběrem tlačítka **Energy Saving (Úspora energie)** na dálkovém ovladači.
- Režim vypnuté obrazovky ukončíte stisknutím libovolného tlačítka.

# PŘEDVOLENÁ NASTAVENÍ OBRAZU

## Předvolené režimy obrazu

<b>Živé</b>	Zesiluje kontrast, jas, barvy a ostrost, a zajišťuje tak živý obraz.
<b>Standardní</b>	Nejběžnější stav zobrazení na obrazovce.
<b>Kino</b>	Optimalizuje obraz pro sledování filmů.
<b>Sport</b>	Optimalizuje obraz pro sledování sportovních přenosů.
<b>Hra</b>	Optimalizuje obraz pro hraní her.



-   Vyberte možnost **OBRAZ**.
-   Vyberte možnost **Režim obrazu**.
-   Vyberte možnost **Živé, Standardní, Kino, Sport** nebo **Hra**.
- 

- Stisknutím tlačítka **MENU (NABÍDKA)** nebo **EXIT (UKONČIT)** zavřete okno nabídky.
- Stiskněte tlačítko **BACK (ZPĚT)** pro přechod k předešlé obrazovce nabídky.

- Funkce **Režim obrazu** upravuje nastavení televizoru tak, aby poskytoval nejlepší vzhled obrazu. Vyberte předvolenou hodnotu v nabídce **Režim obrazu** podle kategorie programu.
- Režim obrazu můžete také nastavit v nabídce **Q.Menu**.









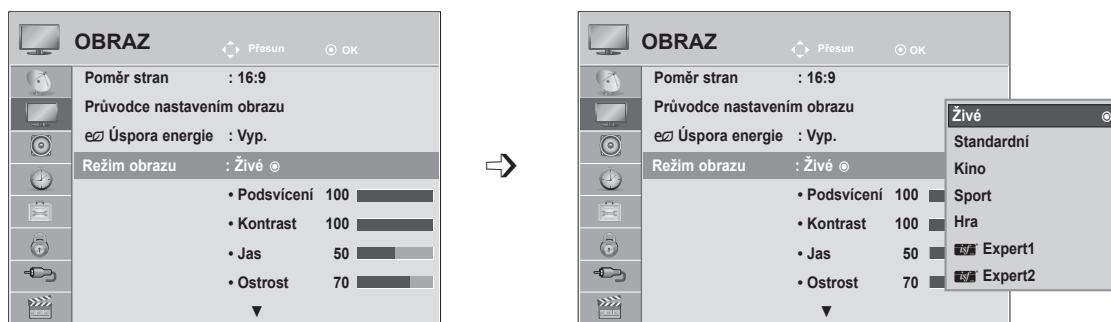

# OVLÁDÁNÍ OBRAZU

## RUČNÍ ÚPRAVA OBRAZU

### Možnosti uživatelského režimu obrazu

- Podsvětlení** Chcete-li ovládat jas obrazovky, nastavte jas panelu LCD. Doporučuje se při nastavení světlosti upravit hodnotu podsvícení.
- Kontrast** Upravuje hodnotu signálu mezi černou a bílou v obrazu. Pokud je světlá část obrazu saturována, je možné upravit kontrast.
- Jas** Upravuje základní hladinu signálu obrazu.
- Ostrost** Nastavuje úroveň ostrosti okrajů mezi světlými a tmavými oblastmi v obraze. Čím nižší úroveň, tím měkčí obraz.
- Barva** Nastavuje intenzitu všech barev.
- Odstín** Nastavuje rovnováhu mezi úrovněmi červené a zelené.
- Barevná teplota** Chcete-li zesílit teplejší barvy jako je červená, nastavte hodnotu na Warm (Teplé), nebo chcete-li obraz namodralý, zvolte hodnotu Cool (Chladné).



-   Vyberte možnost **OBRAZ**.
-   Vyberte možnost **Režim obrazu**.
-   Vyberte možnost **Živé, Standardní, Kino, Sport** nebo **Hra**.
-   Vyberte možnost **Podsvícení, Kontrast, Jas, Ostrost, Barva, Odstín** nebo **Teplota barev**.
-   Provedte příslušné úpravy.

- Stisknutím tlačítka **MENU (NABÍDKA)** nebo **EXIT (UKONČIT)** zavřete okno nabídky.
- Stiskněte tlačítko **BACK (ZPĚT)** pro přechod k předešlé obrazovce nabídky.

### ! POZNÁMKA

- ▶ V režimu RGB-PC nebo HDMI-PC nelze upravit barvy a odstín.
- ▶ Je-li zvolena možnost Expert1 nebo Expert2, můžete vybrat funkci **Podsvícení, Kontrast, Jas, Horiz. ostrost, Vert. ostrost, Barva** nebo **Odstín**.





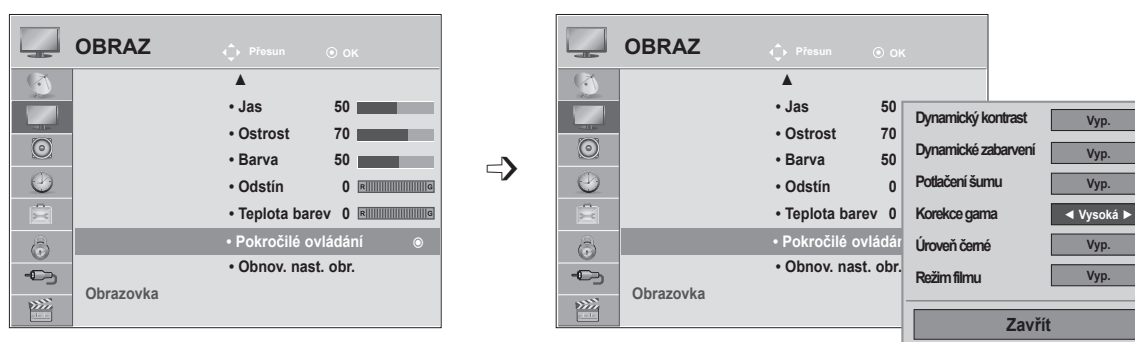

# TECHNOLOGIE VYLEPŠENÍ OBRAZU

Obrazovku můžete nastavit pro každý režim obrazu nebo můžete nastavit hodnotu videa podle konkrétního obrazového výstupu.

Pro každý vstup můžete nastavit hodnotu videa jinak.

Pokud chcete po provedení úprav nastavení obnovit výchozí tovární nastavení obrazovky pro všechny režimy obrazu, spustíte funkci „**Obnov. nast. obr.**“ pro každý **režim obrazu**.



-   Vyberte možnost **OBRAZ**.
-   Vyberte možnost **Pokročilé ovládání**.
-   Vyberte možnost **Dynamický kontrast, Dynamické zabarvení, Potlačení šumu, Korekce gama, Úroveň černé** nebo **Režim filmu**. (viz str. 73 až 74)
-  Vyberte požadovaný zdroj.

- Stisknutím tlačítka **MENU (NABÍDKA)** nebo **EXIT (UKONČIT)** zavřete okno nabídky.
- Stiskněte tlačítko **BACK (ZPĚT)** pro přechod k předešlé obrazovce nabídky.









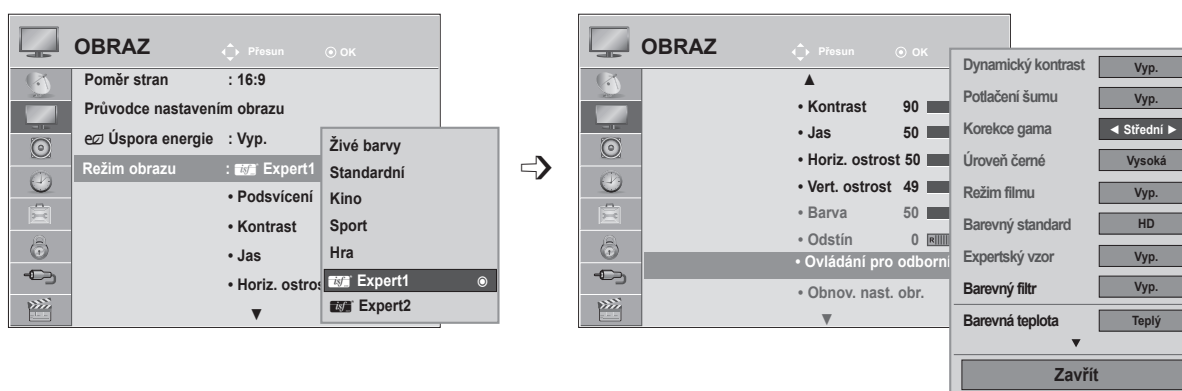



# OVLÁDÁNÍ OBRAZU

## OVLÁDÁNÍ OBRAZU PRO ZKUŠENÉ UŽIVATELE

Segmentováním kategorií poskytují režimy **Expert1** a **Expert2** více kategorií, které mohou uživatelé nastavit podle potřeby, nabízejících optimální kvalitu obrazu.

Toto lze rovněž využít jako pomoc pro profesionální optimalizaci výkonu televizoru pomocí speciálních videí.



-   Vyberte možnost **OBRAZ**.
-   Vyberte možnost **Režim obrazu**.
-   Vyberte možnost  **Expert1** nebo  **Expert2**.
-   Vyberte možnost **Ovládání pro odborníky**.
-   Vyberte požadovaný zdroj.
-  Provedte příslušné úpravy.

- Stisknutím tlačítka **MENU (NABÍDKA)** nebo **EXIT (UKONČIT)** zavřete okno nabídky.
- Stiskněte tlačítko **BACK (ZPĚT)** pro přechod k předešlé obrazovce nabídky.



<b>Dynamický kontrast</b> (Vyp./Nízký/Vysoká)	<ul style="list-style-type: none"> <li>■ Upravte kontrast tak, aby jeho úroveň byla co nejlepší vzhledem k jasů obrazovky. Obraz se zvýrazní, když jsou světlé části světlejší a tmavé části tmavší.</li> </ul>
<b>Dynamické zabarvení</b> (Vyp./Nízký/Vysoká)	<ul style="list-style-type: none"> <li>■ Upravuje barvy obrazovky tak, aby vypadaly živější, bohatší a jasnější. Tato funkce zvyšuje hodnotu odstínu, sytosti a jasů, takže červená, modrá, zelená a bílá vypadají živěji.</li> </ul>
<b>Potlačení šumu</b> (Vyp./Nízký/Střední/Vysoká)	<ul style="list-style-type: none"> <li>■ Snižuje obrazový šum, aniž by došlo k ovlivnění kvality obrazu.</li> </ul>
<b>Korekce gama</b> (Nízký/Střední/Vysoká)	<ul style="list-style-type: none"> <li>■ Můžete upravit jas tmavých oblastí a oblastí se střední úrovní šedé. <ul style="list-style-type: none"> <li>• Nízký: Zvýší jas tmavých oblastí a oblastí se střední úrovní šedé.</li> <li>• Střední: Zajistí vyjádření původních úrovní obrazu.</li> <li>• Vysoká: Ztmaví tmavé oblasti a oblasti se střední úrovní šedé.</li> </ul> </li> </ul>
<b>Úroveň černé</b> (Nízký/Vysoká/Automaticky)	<ul style="list-style-type: none"> <li>• <b>Nízký:</b> Obraz na obrazovce se ztmaví.</li> <li>• <b>Vysoká:</b> Obraz na obrazovce se zjasní.</li> <li>• <b>Automaticky:</b> Zajišťuje automatické nastavení možnosti Vysoká nebo Nízký podle zjištěné úrovně černé obrazu.</li> <li>■ Nastaví správnou úroveň černé barvy v obrazu.</li> <li>■ Tato funkce umožňuje vybrat možnost „Nízký“ nebo „Vysoká“ v následujících režimech: AV (NTSC-M), HDMI nebo Komponentní. V ostatních režimech se pro funkci „Úroveň černé“ nastaví možnost „Automaticky“.</li> </ul>
<b>Režim filmu</b> (Zap./Vyp.)	<ul style="list-style-type: none"> <li>■ Můžete sledovat obraz v kvalitě stejné jako v kině zásluhou potlačení efektu chvění.</li> <li>■ Tuto funkci používejte při sledování filmů.</li> </ul>
<b>Barevný standard</b> (SD/HD)	<ul style="list-style-type: none"> <li>■ Převádí barvy různých videí do barev HD. Tato funkce je nastavena pro barevný formát SD video (BT-601) a HD video (BT-709).</li> </ul>





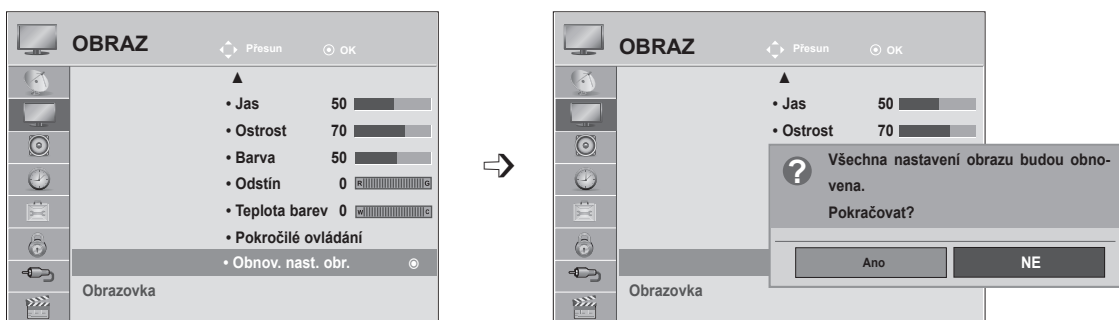

# OVLÁDÁNÍ OBRAZU

<b>Expertský vzor</b> (Vyp./Expert1/Expert2)	<ul style="list-style-type: none"><li>■ Toto je síť nezbytná pro expertní úpravy.</li><li>■ Tato funkce je povolena v režimu „Picture Mode (Obrazový režim) – Expert“, pokud sledujete DTV.</li></ul>
<b>Barevný filtr</b> (Vyp./Červená/Zelená/Modrá)	<ul style="list-style-type: none"><li>■ Tato funkce filtruje konkrétní barvy videa. RGB filtr můžete použít pro přesné nastavení barevné saturace a odstínu.</li></ul>
<b>Barevná teplota</b> (Střední/Teplá/Chladná)	<ul style="list-style-type: none"><li>■ Toto je funkce pro úpravu celkové barevnosti obrazovky podle přání uživatele.<ul style="list-style-type: none"><li>a. • Metoda: 2 body</li><li>• Vzor: Vnitřní, Vnější</li><li>• Kontrast červené/Kontrast zelené/Kontrast modré, Jas červené/Jas zelené/Jas modré: Rozsah nastavení je –50 až +50.</li><li>b. • Metoda: 10 bodů IRE</li><li>• Vzor: Vnitřní, Vnější</li><li>• IRE (Institute of Radio Engineers) je jednotka udávající velikost videosignálu a lze ji nastavit na hodnoty 10, 20, 30 až 100. Můžete upravit červenou, zelenou nebo modrou složku podle jednotlivých nastavení.</li><li>• Červená/Zelená/Modrá: Rozsah nastavení je –50 až +50.</li></ul></li></ul>
<b>Colour Management System (Systém správy barev)</b>	<ul style="list-style-type: none"><li>■ Jako nástroj používaný experty pro provedení úprav použitím testovacích sítí tato funkce neovlivňuje další barvy, ale může být použita pro selektivní úpravu 6 barevných oblastí (červená/zelená/modrá/azurová/purpurová/žlutá). Barevné rozdíly nemusí být zřetelné, dokonce i když provádíte úpravy obecného videa.</li><li>■ Upravuje červenou/zelenou/modrou/žlutou/azurovou/purpurovou.<ul style="list-style-type: none"><li>• Červená barva/Zelená barva/Modrá barva/Žlutá barva/Tyrkysová barva/Purpurová barva: Rozsah nastavení je –30 až +30.</li><li>• Červený odstín/Zelený odstín/Modrý odstín/Žlutý odstín/Tyrkysový odstín/Purpurový odstín: Rozsah nastavení je –30 až +30.</li></ul></li><li>■ Tato funkce je v režimu RGB-PC a HDMI vyřazena.</li></ul>

# OBNOVENÍ NASTAVENÍ OBRAZU

Obnoví se výchozí tovární nastavení vybraných režimů obrazu.



- 1   Vyberte možnost **OBRAZ**.
- 2   Vyberte možnost **Obnov. nast. obr.**
- 3   Vyberte možnost **Ano** nebo **Ne**.
- 4 

- Stisknutím tlačítka **MENU (NABÍDKA)** nebo **EXIT (UKONČIT)** zavřete okno nabídky.
- Stiskněte tlačítko **BACK (ZPĚT)** pro přechod k předešlé obrazovce nabídky.

# OVLÁDÁNÍ OBRAZU

## NASTAVENÍ OBRAZOVKY PRO REŽIM POČÍTAČ

### Výběr rozlišení

Chcete-li vidět normální obraz, srovnajte rozlišení režimu RGB s výběrem režimu počítače.

Tato funkce je použitelná v následujícím režimu: režim RGB (PC).



- 1   Vyberte možnost **OBRAZ**.
- 2   Vyberte možnost **Obrazovka**.
- 3   Vyberte možnost **Rozlišení**.
- 4   Vyberte požadované rozlišení.
- 5 

- Stisknutím tlačítka **MENU (NABÍDKA)** nebo **EXIT (UKONČIT)** zavřete okno nabídky.
- Stiskněte tlačítko **BACK (ZPĚT)** pro přechod k předešlé obrazovce nabídky.

## Automatické nastavení (pouze režimu RGB [PC])

Slouží k automatické úpravě polohy obrazu a minimalizaci nestability obrazu. Jestliže obraz není v pořádku ani po úpravě, přístroj funguje správně, je však nutno provést další nastavení.

### Aut. nastavení

Tato funkce slouží k automatickému nastavení pozice, rozměrů a fáze obrazu. V průběhu automatické konfigurace bude zobrazený obraz po dobu několika sekund nestabilní.

### 1. Požití nabídky OSD

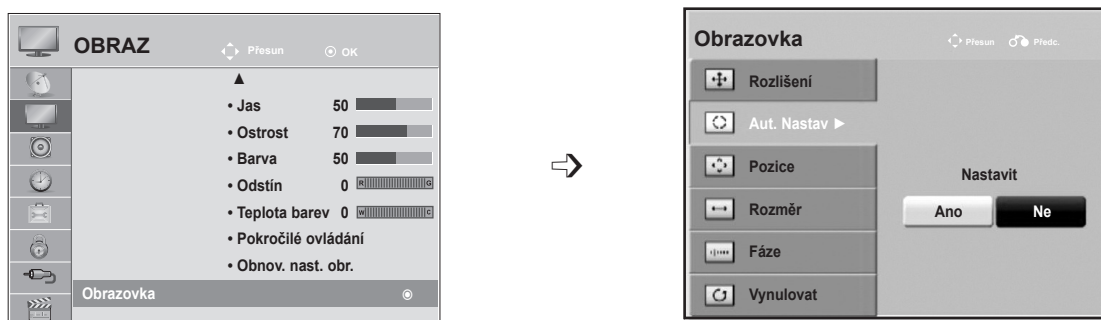

- 1   Vyberte možnost **OBRAZ**.
- 2   Vyberte možnost **Obrazovka**.
- 3   Vyberte možnost **Aut. Nastav**.
- 4   Vyberte možnost **Ano**.
- 5  Spustíte funkci **Aut. Nastav**.

- Pokud pozice obrazu není správná, spusťte automatické nastavení znovu.
- Pokud je nutné obraz po automatickém nastavení v režimu RGB (PC) ještě upravit, můžete změnit nastavení možností Pozice, Rozměr nebo Fáze.

- Stisknutím tlačítka **MENU (NABÍDKA)** nebo **EXIT (UKONČIT)** zavřete okno nabídky.
- Stiskněte tlačítko **BACK (ZPĚT)** pro přechod k předešlé obrazovce nabídky.

# OVLÁDÁNÍ OBRAZU

## 2. Použití automatické konfigurace (Remocon)

Tato funkce je k dispozici jenom pro signál RGB.

### <M1962DP>



Stiskněte tlačítko  
**Automatická konfi-  
gurace.**

**Auto nedokončeno**

<Rozlišení 1360 × 768>



Auto nedokončeno  
pro nejvhodnější zobrazení  
změň rozlišení na  
1360 x 768

<Jiná rozlišení>

### <M2062DP>



Stiskněte tlačítko  
**Automatická konfi-  
gurace.**

**Auto nedokončeno**

<Rozlišení 1600 × 900>



Auto nedokončeno  
pro nejvhodnější zobrazení  
změň rozlišení na  
1600 x 900

<Jiná rozlišení>

### <M2262DP/M2362DP/M2762DP>



Stiskněte tlačítko  
**Automatická konfi-  
gurace.**

**Auto nedokončeno**

<Rozlišení 1920 × 1080>



Auto nedokončeno  
pro nejvhodnější zobrazení  
změň rozlišení na  
1920 x 1080









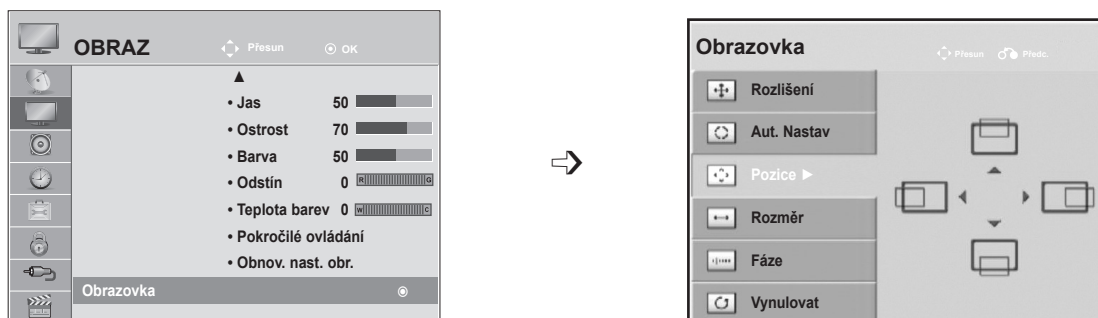

<Jiná rozlišení>

## Nastavení obrazovky: Poloha, Velikost, Fáze

Není-li obraz po provedení automatického nastavení čistý, především pokud se znaky stále chvějí, upravte ručně fázi obrazu.

Tato funkce je použitelná v následujícím režimu: RGB (PC).



- 1   Vyberte možnost **OBRAZ**.
- 2   Vyberte možnost **Obrazovka**.
- 3   Vyberte možnost **Pozice**, **Rozměr** nebo **Fáze**.
- 4    Provedte příslušné úpravy.
- 5 

- Stisknutím tlačítka **MENU (NABÍDKA)** nebo **EXIT (UKONČIT)** zavřete okno nabídky.
- Stiskněte tlačítko **BACK (ZPĚT)** pro přechod k předešlé obrazovce nabídky.

# OVLÁDÁNÍ OBRAZU

## Resetování obrazovky

Obnoví se výchozí tovární nastavení funkcí **Pozice**, **Rozměr** a **Fáze**.

Tato funkce je použitelná v následujícím režimu: RGB (PC).

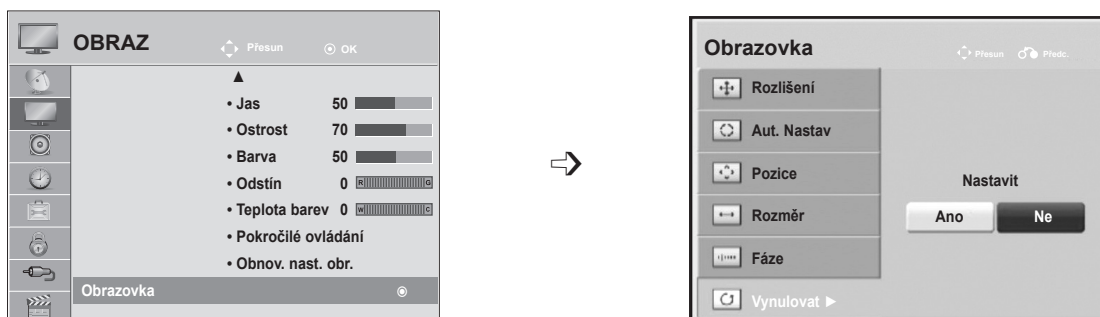

- 1   Vyberte možnost **OBRAZ**.
- 2   Vyberte možnost **Obrazovka**.
- 3   Vyberte možnost **Vynulovat**.
- 4   Vyberte možnost **Ano**.
- 5  Spustíte funkci **Vynulovat**.

- Stisknutím tlačítka **MENU (NABÍDKA)** nebo **EXIT (UKONČIT)** zavřete okno nabídky.
- Stiskněte tlačítko **BACK (ZPĚT)** pro přechod k předešlé obrazovce nabídky.



# OVLÁDÁNÍ ZVUKU

## SYSTÉM AUTOMATICKÉHO NASTAVENÍ HLASITOSTI

Funkce automatického nastavení hlasitosti zachová automaticky stejnou úroveň hlasitosti při změně programů.

Jelikož se vysílací podmínky u jednotlivých stanic liší, může být třeba upravit hlasitost při každé změně kanálu. Tato funkce umožňuje uživatelům vychutnat si stabilní úrovně hlasitosti provedením automatického nastavení pro každý program.

Pokud kvalita nebo hlasitost zvuku nedosahuje požadované úrovně, je doporučeno použít samostatný systém domácího kina nebo zesilovač, který se vypořádá s různými uživatelskými prostředími.

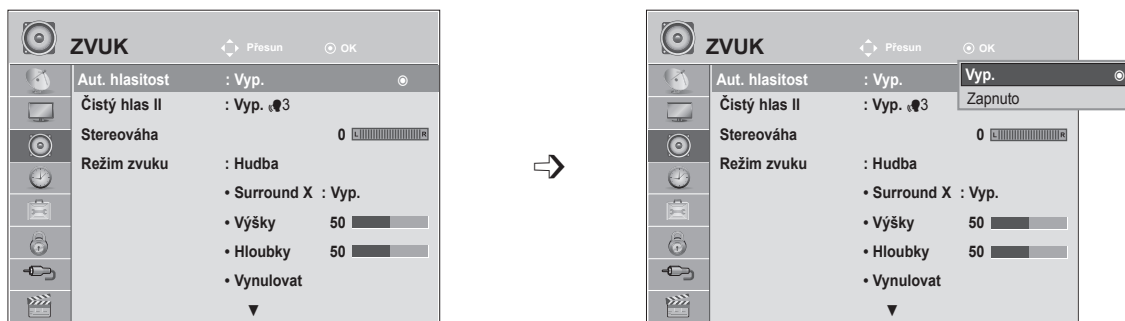

- 1   Vyberte možnost **ZVUK**.
- 2   Vyberte možnost **Aut. hlasitost**.
- 3   Vyberte možnost **Zap.** nebo **Vyp.**
- 4 

- Stisknutím tlačítka **MENU (NABÍDKA)** nebo **EXIT (UKONČIT)** zavřete okno nabídky.
- Stiskněte tlačítko **BACK (ZPĚT)** pro přechod k předešlé obrazovce nabídky.

# OVLÁDÁNÍ ZVUKU

## FUNKCE ČISTÝ HLAS II





Odlišením rozsahu lidských hlasů od jiných zvuků pomáhá uživatelům zřetelněji rozlišit lidský hlas.



- 1   Vyberte možnost **ZVUK**.
- 2   Vyberte možnost **Čistý hlas II**.
- 3   Vyberte možnost **Zap.** nebo **Vyp.**

- Pokud pro funkci **Čistý hlas II** zvolíte možnost „Zap.“, nebude možné použít funkci **Surround X**.
- Vyberte úroveň v rozmezí -6 až +6.

### Úpravy úrovně Čistý hlas s volbou zapnuto.

- 4   Vyberte možnost **Hlasitost**.
- 5   Proveďte požadovanou opravu.

- Stisknutím tlačítka **MENU (NABÍDKA)** nebo **EXIT (UKONČIT)** zavřete okno nabídky.
- Stiskněte tlačítko **BACK (ZPĚT)** pro přechod k předešlé obrazovce nabídky.

# FUNKCE STEREOVÁHA

Můžete nastavit preferovanou úroveň vyvážení zvuku reproduktorů.

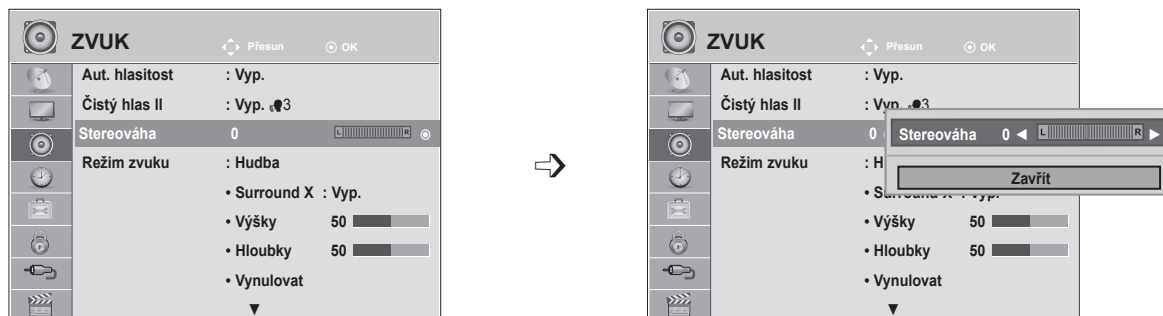

-   Vyberte možnost **ZVUK**.
-   Vyberte možnost **Stereováha**.
-   Proved'te požadovanou opravu.

- Stisknutím tlačítka **MENU (NABÍDKA)** nebo **EXIT (UKONČIT)** zavřete okno nabídky.
- Stiskněte tlačítko **BACK (ZPĚT)** pro přechod k předešlé obrazovce nabídky.

# OVLÁDÁNÍ ZVUKU

## PŘEDVOLENÁ NASTAVENÍ ZVUKU PRO REŽIM ZVUKU





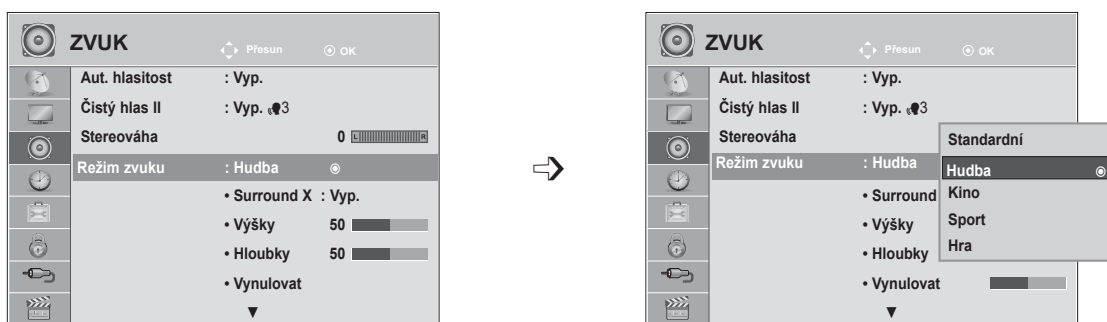

Můžete zvolit preferované nastavení zvuku, **Standardní, Hudba, Kino, Sport** nebo **Hra**, a můžete také upravit nastavení funkcí **Výšky a Hloubky**.

Funkce **Režim zvuku** vám umožňuje vychutnat si nejlepší zvuk, aniž by bylo nutné provádět jakékoli zvláštní úpravy, protože televizor nastaví vhodné možnosti pro zvuk na základě obsahu programu.

Pro zajištění optimální kvality zvuku jsou při výrobě přednastaveny režimy **Standardní, Hudba, Kino, Sport** a **Hra**.

- Standardní** Nabízí zvuk standardní kvality.  
**Hudba** Optimalizuje zvuk pro poslech hudby.  
**Kino** Optimalizuje zvuk pro sledování filmů.  
**Sport** Optimalizuje zvuk pro sledování sportovních přenosů.  
**Hra** Optimalizuje zvuk pro hraní her.











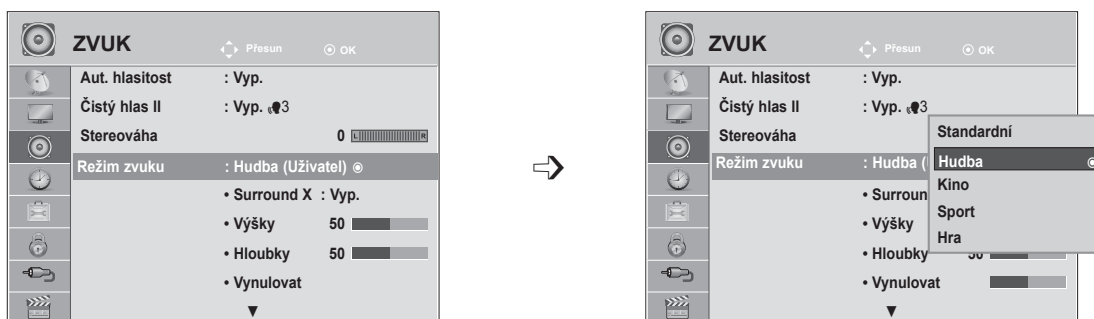

-   Vyberte možnost **ZVUK**.
-   Vyberte možnost **Režim zvuku**.
-   Vyberte možnost **Standardní, Hudba, Kino, Sport** nebo **Hra**.
- 

• Režim zvuku lze také upravit v nabídce **Q. Menu**.

- Stisknutím tlačítka **MENU (NABÍDKA)** nebo **EXIT (UKONČIT)** zavřete okno nabídky.
- Stiskněte tlačítko **BACK (ZPĚT)** pro přechod k předešlé obrazovce nabídky.

# PŘEDVOLENÁ NASTAVENÍ ZVUKU PRO UŽIVATELSKÝ REŽIM



- 1   Vyberte možnost **ZVUK**.
- 2   Vyberte možnost **Režim zvuku**.
- 3   Vyberte možnost **Standardní, Hudba, Kino, Sport** nebo **Hra**.
- 4   Vyberte možnost **Výšky** nebo **Hloubky**.
- 5   Vyberte požadovanou úroveň zvuku.

## Surround X

Po vybrání této možnosti bude zvuk realistický.

Funkce zvětšuje hloubku a „smělost“ zvuku maximalizací prostorového efektu.

- 1   Vyberte možnost **ZVUK**.
- 2   Vyberte možnost **Surround X**.
- 3   Vyberte možnost **Zap.** nebo **Vyp.**
- 4 

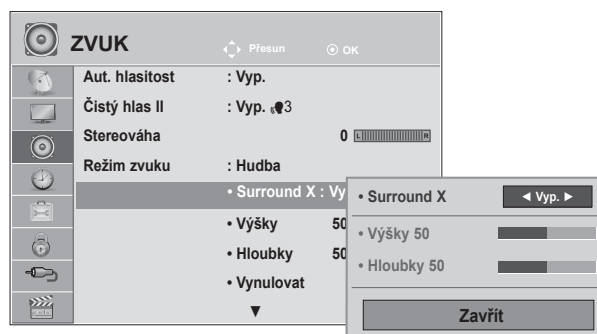





- Stisknutím tlačítka **MENU (NABÍDKA)** nebo **EXIT (UKONČIT)** zavřete okno nabídky.
- Stiskněte tlačítko **BACK (ZPĚT)** pro přechod k předešlé obrazovce nabídky.

# OVLÁDÁNÍ ZVUKU

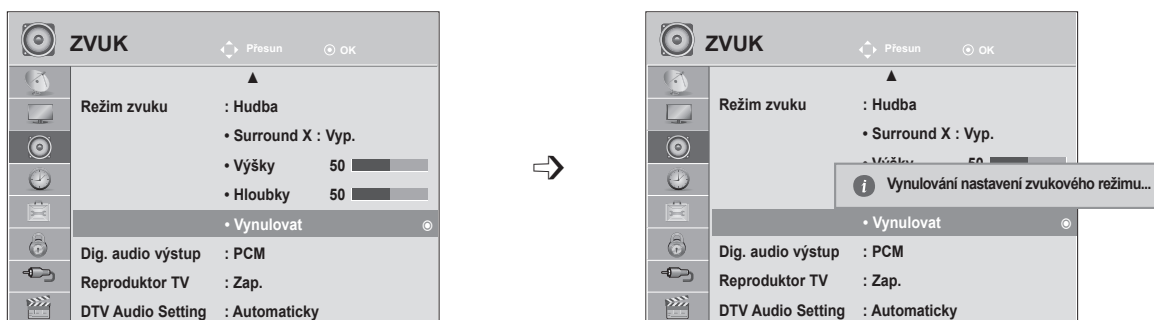
## AUDIO RESET (RESETOVÁNÍ ZVUKU)

Nastavení vybraných režimů zvuku se vrátí na výchozí nastavení z výroby.



- 1   Vyberte možnost **ZVUK**.
- 2   Vyberte možnost **Vynulovat**.
- 3  Inicializujte upravenou hodnotu.

- Stisknutím tlačítka **MENU (NABÍDKA)** nebo **EXIT (UKONČIT)** zavřete okno nabídky.
- Stiskněte tlačítko **BACK (ZPĚT)** pro přechod k předešlé obrazovce nabídky.

# DIGITÁLNÍ VÝSTUP ZVUKU

Tato funkce umožňuje vybrat požadovaný digitální zvukový výstup.

Televizor může používat výstup DOLBY Digital pouze pokud kanál vysílá zvuk ve formátu Dolby Digital.

Když je dostupný formát Dolby Digital, výběr možnosti Automaticky v nabídce Dig. audio výstup způsobí nastavení výstupu SPDIF (Sony Philips Digital InterFace) na Dolby Digital.

Pokud je v nabídce Dig. audio výstup nastavena možnost Automaticky a formát Dolby Digital není k dispozici, výstup SPDIF bude nastaven na PCM (Pulse-Code Modulation).

Pokud je nastavena možnost Dolby Digital a Audio language (Jazyk zvuku) u vysílání se zvukem Dolby Digital, bude se přehrávat pouze zvuk Dolby Digital.

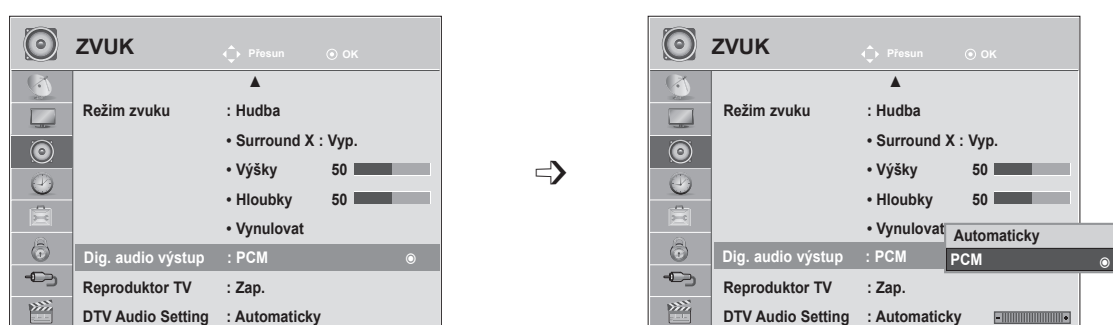

- 1   Vyberte možnost **ZVUK**.
- 2   Vyberte možnost **Dig. audio výstup**.
- 3   Vyberte možnost **Automaticky** nebo **PCM**.
- 4 



Vyrobena na základě licence od společnosti Dolby Laboratories. „Dolby“ a symbol dvojitého D jsou ochranné známky společnosti Dolby Laboratories.

- Je možné, že v režimu HDMI nebudou některé přehrávače DVD přehrávat zvuk SPDIF. V tom případě nastavte výstup digitálního zvuku přehrávače DVD na možnost PCM (Pokud zapojen vstup HDMI, není funkce Dolby Digital Plus podporována.)

Položka	Zvukový vstup	Digitální zvukový výstup
Automaticky (zapnutý reproduktor)	MPEG Dolby Digital Dolby Digital Plus HE-AAC	PCM Dolby Digital Dolby Digital PCM
Automaticky (vypnutý reproduktor)	MPEG Dolby Digital Dolby Digital Plus HE-AAC	PCM Dolby Digital Dolby Digital Dolby Digital
PCM	PCM	PCM

- Stisknutím tlačítka **MENU (NABÍDKA)** nebo **EXIT (UKONČIT)** zavřete okno nabídky.
- Stiskněte tlačítko **BACK (ZPĚT)** pro přechod k předešlé obrazovce nabídky.

# OVLÁDÁNÍ ZVUKU

## ZAPNUTÍ A VYPNUTÍ REPRODUKTORŮ TELEVIZORU

Můžete upravit stav vnitřních reproduktorů televizoru.

Pokud je televizor připojen kabelem **HDMI/DVI**, lze jej používat v režimu **AV, KOMPONENTNÍ, RGB a HDMI**, i když není dostupný videosignál.

Pokud chcete použít externí systém Hi-Fi, vypněte vnitřní reproduktory televizoru.

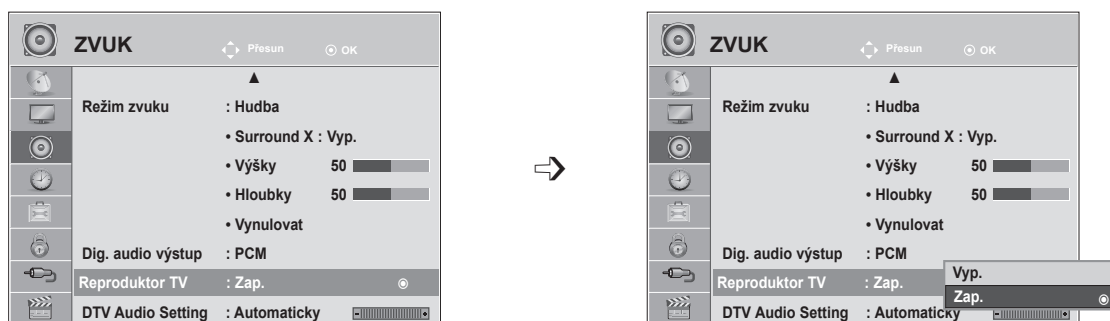

- 1   Vyberte možnost **ZVUK**.
- 2   Vyberte možnost **Reproduktor TV**.
- 3   Vyberte možnost **Zap.** nebo **Vyp.**
- 4 

- Stisknutím tlačítka **MENU (NABÍDKA)** nebo **EXIT (UKONČIT)** zavřete okno nabídky.
- Stiskněte tlačítko **BACK (ZPĚT)** pro přechod k předešlé obrazovce nabídky.

### ! POZNÁMKA







- ▶ Pokud je reproduktor televizoru vypnut, zatímco je v provozu domácí kino s připojením Simplink, zvukový výstup se automaticky přepne do reproduktoru domácího kina. Jakmile reproduktor televizoru zapnete, zvukový výstup se vrátí do tohoto reproduktoru.
- ▶ Po nastavení možnosti Reproduktor TV na hodnotu Vyp. jsou některé podnabídky v nabídce **ZVUK** nedostupné.

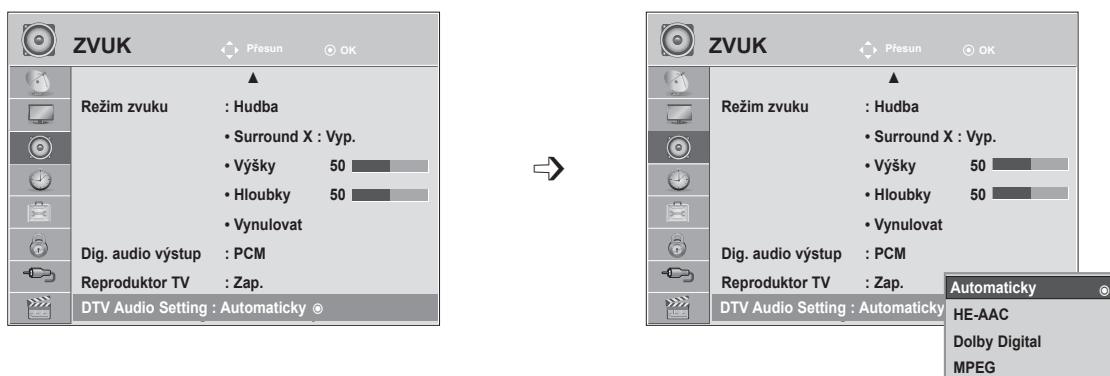

# NASTAVENÍ ZVUKU PRO DTV (POUZE V DIGITÁLNÍM REŽIMU)

Tato funkce umožňuje vybrat požadovaný typ zvuku, pokud vstupní signál obsahuje různé typy zvuku.



- 1   Vyberte možnost **ZVUK**.
- 2   Vyberte možnost **DTV Audio Setting**.
- 3   Vyberte možnost **Automaticky, HE-AAC, Dolby Digital** nebo **MPEG**.
- 4 

- Stisknutím tlačítka **MENU (NABÍDKA)** nebo **EXIT (UKONČIT)** zavřete okno nabídky.
- Stiskněte tlačítko **BACK (ZPĚT)** pro přechod k předešlé obrazovce nabídky.

- **Automaticky:** Zajišťuje automatický výběr výstupu v pořadí **HE-AAC ► Dolby Digital ► MPEG**.
- **HE-AAC, Dolby Digital, MPEG:** Umožňují uživatelům vybrat požadovaný typ zvuku.  
Pokud je zvolena možnost **MPEG**, bude na výstupu vždy zvuk MPEG.  
Jestliže není zvuk **MPEG** podporován, zvolí se možnost **HE-AAC** nebo **Dolby Digital** (v uvedeném pořadí).
- Viz str. 100 (Výběr jazyka zvuku)

# OVLÁDÁNÍ ZVUKU

## I/II

### Stereofonní/duální příjem (pouze v analogovém režimu)

Pokud je vybrán program, informace o zvuku pro stanici se zobrazí s číslem programu a názvem stanice.

1   Vyberte možnost **Zvuk**.

2   Vyberte výstup zvuku.

Vysílání	Zobrazení na obrazovce
Monofonní	MONO
Stereofonní	STEREO
Duální	DUAL I, DUAL II, DUAL I+II

#### ■ Výběr monofonního zvuku

Pokud je při příjmu stereofonní signál slabý, můžete přepnout na režim mono. Při příjmu v režimu mono se zřetelnost zvuku vylepší.

#### ■ Výběr jazyka pro vysílání ve dvou jazycích

Jestliže je možné přijímat program ve dvou jazycích (duální jazyk), můžete přepnout na možnosti DUAL I, DUAL II nebo DUAL I+II.

**DUAL I** Do reproduktorů je přenášen zvuk v primárním jazyce vysílání.

**DUAL II** Do reproduktorů je přenášen zvuk v sekundárním jazyce vysílání.

**DUAL I+II** Do každého reproduktoru je přenášen jiný jazyk.

## Příjem zvuku NICAM (pouze v analogovém režimu)

Pokud je televizor vybaven přijímačem pro příjem zvuku ve formátu NICAM, lze přijímat digitální zvuk ve vysoké kvalitě NICAM (Near Instantaneous Companding Audio Multiplex).

Výstup zvuku lze vybrat podle typu přijímaného vysílání.

- 
- 1 Pokud je přijímán **monofonní zvuk NICAM**, můžete vybrat možnost **NICAM MONO** nebo **MONO**.

---

  - 2 Pokud je přijímán **stereofonní zvuk NICAM**, můžete vybrat možnost **NICAM STEREO** nebo **MONO**.  
Jestliže je stereofonní signál slabý, přepněte na možnost **MONO**.

---

  - 3 Pokud je přijímán **duální zvuk NICAM**, můžete vybrat možnost **NICAM DUAL I**, **NICAM DUAL II** nebo **NICAM DUAL I+II** či **MONO**.
- 

## Výběr výstupu zvuku reproduktorů

V režimech AV, Komponentní, RGB a HDMI lze vybrat výstupní zvuk pro levý a pravý reproduktor.

Vyberte výstup zvuku.

**L+R:** Audiosignál ze zvukového vstupu L je přenášén do levého reproduktoru a audiosignál ze zvukového vstupu R je přenášén do pravého reproduktoru.

**L+L:** Audiosignál ze zvukového vstupu L je přenášén do levého i pravého reproduktoru.

**R+R:** Audiosignál ze zvukového vstupu R je přenášén do levého i pravého reproduktoru.

# NASTAVENÍ ČASU

## NASTAVENÍ HODIN





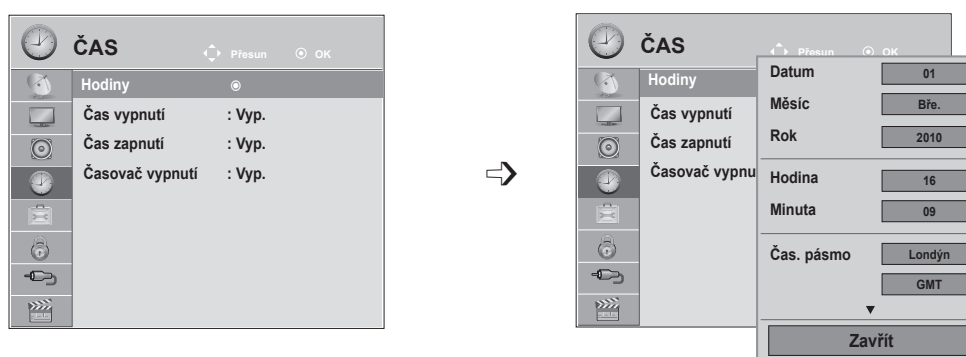

Čas se automaticky nastaví po přijetí digitálního signálu. (Hodiny lze nastavit ručně, pouze pokud televizor nepřijímá signál digitální televize.)

Abyste mohli používat funkci časového zapnutí / vypnutí, musíte nejprve správně nastavit čas.

Když vyberete město pro časové pásmo, bude čas televizoru nastaven podle informací o časovém posunu pro příslušné časové pásmo a greenwichského času (GMT), který je přijímán s vysílaným signálem. Čas je tak nastaven automaticky digitálním signálem.

Jakmile jsou hodiny nastaveny v režimu DTV, nemůžete měnit čas. Pokud ale změníte název města v nabídce Čas. pásmo a tím i časový posun, můžete měnit čas po 1 hodině.



-   Vyberte možnost **ČAS**.
-   Vyberte možnost **Hodiny**.
-   Vyberte **rok, měsíc, datum, čas** nebo možnost **Čas. pásmo**.
-  Nastavte **rok, měsíc, datum, čas** nebo možnost **Čas. pásmo**.

- Stisknutím tlačítka **MENU (NABÍDKA)** nebo **EXIT (UKONČIT)** zavřete okno nabídky.
- Stiskněte tlačítko **BACK (ZPĚT)** pro přechod k předešlé obrazovce nabídky.





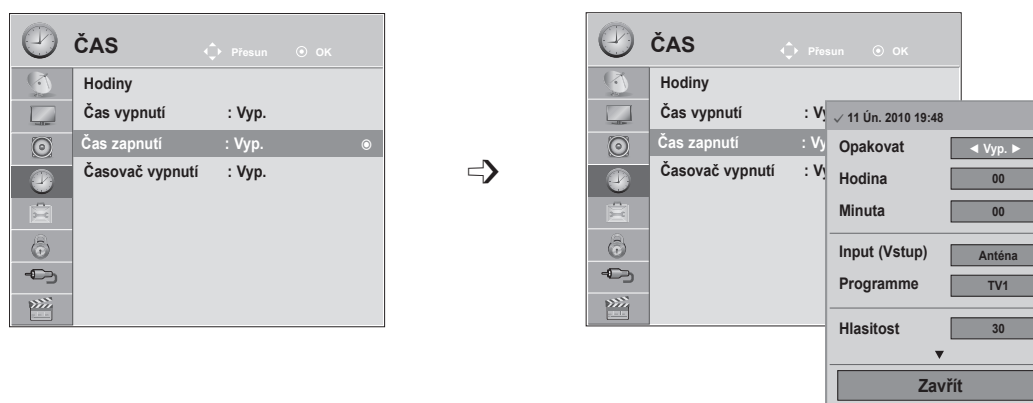

# NASTAVENÍ ČASU AUTOMATICKÉHO ZAPNUTÍ A VYPNUTÍ

Časový vypínač automaticky vypíná přístroj do pohotovostního režimu po uplynutí nastavené doby. Dvě hodiny poté, co se přístroj zapne s použitím funkce časového zapnutí, se přepne automaticky zase zpět do pohotovostního režimu, pokud není stisknuto žádné tlačítko.

Funkce časového vypnutí má přednost před funkcí časového zapnutí, jsou-li nastaveny na stejný čas. Aby pracovalo časové zapnutí, musí být přístroj v pohotovostním režimu.



- 1   Vyberte možnost **ČAS**.
- 2   Vyberte možnost **Čas vypnutí** nebo **Čas zapnutí**.
- 3   Vyberte možnost **Opakování**.
- 4  Vyberte možnost **Vyp.**, **Jednou**, **Denně**, **Po ~Pá**, **Po ~So**, **So ~Ne** nebo **Ne**.
- 5   Nastavte **hodinu**.
- 6   Nastavte **minuty**.

- Chcete-li zrušit funkci **Čas zapnutí** / **Čas vypnutí**, vyberte možnost **Vyp**.
  - **Pouze pro funkci On timer (Zapnutý časovač)**
- 1  Vyberte možnost **Vstup**.
  - 2  Vyberte vstupní zdroj.
  - 3   Nastavte program.
  - 4   Upravte úroveň hlasitosti při zapnutí.



- Stisknutím tlačítka **MENU (NABÍDKA)** nebo **EXIT (UKONČIT)** zavřete okno nabídky.
- Stiskněte tlačítko **BACK (ZPĚT)** pro přechod k předešlé obrazovce nabídky.

# NASTAVENÍ ČASU

## NASTAVENÍ ČASOVAČE VYPNUTÍ

Při odchodu na lůžko nemusíte přístroj vypínat ručně.

Časovač umožňuje po nastavené době automaticky přepnout přístroj do pohotovostního režimu.

1   Vyberte možnost **Časovač vypnutí**.



2  Vyberte možnost **Vyp.**, **10**, **20**, **30**, **60**, **90**, **120**, **180** nebo **240 Minut**.

- Když vypnete přístroj, zruší se nastavená doba do vypnutí automaticky.
- Funkci **Časovač vypnutí** lze nastavit také v nabídce **ČAS**.

# NASTAVENÍ MOŽNOSTÍ



## VÝBĚR JAZYKA NABÍDEK NA OBRAZOVCE / ZEMĚ



Na obrazovce produktu se při prvním zapnutí zobrazí nabídka instalační příručky.

1   Vyberte **požadovaný jazyk**.

2   Vyberte **zemi**.

### • Slouží ke změně zvoleného jazyka a země.

1   Vyberte možnost **MOŽNOSTI**.

2   Vyberte možnost **Jazyk nabídky** nebo **Země**.

3   Vyberte **požadovaný jazyk** nebo **zemi**.

4  Nastavení uložte.

- Pokud je pro možnost Země zvolena Francie, není heslo „0“, „0“, „0“, „0“, ale „1“, „2“, „3“, „4“.

- Stisknutím tlačítka **MENU (NABÍDKA)** nebo **EXIT (UKONČIT)** zavřete okno nabídky.
- Stiskněte tlačítko **BACK (ZPĚT)** pro přechod k předešlé obrazovce nabídky.

### ! POZNÁMKA

- ▶ Pokud nedokončíte nastavení **průvodce instalací** stisknutím tlačítka **RETURN (NÁVRAT)** nebo dojde-li k uzavření nabídky na obrazovce z důvodu vypršení časového limitu, bude se instalační nabídka nepřetržitě zobrazovat při každém zapnutí televizoru, dokud nastavení nedokončíte.
- ▶ Pokud vyberete nesprávnou zemi, je možné, že se teletext nezobrazí na obrazovce správně a během provozu teletextu může docházet k potížím.
- ▶ Funkce rozhraní CI (Common Interface) nemusí být použita v závislosti na stavu vysílání v dané zemi.
- ▶ Ovládací tlačítka režimu DTV nemusí být funkční v závislosti na stavu vysílání v dané zemi.
- ▶ V zemi, v níž není pevná regulace digitálního vysílání, nemusí být některé funkce digitální televize funkční v závislosti na okolnostech digitálního vysílání.
- ▶ Nastavení země „UK“ (VB) zvolte, pouze pokud se nacházíte na území Spojeného království Velké Británie a Severního Irsku.
- ▶ Je-li pro nastavení země zvolena možnost „--“, jsou k dispozici programy standardního pozemního/kabelového digitálního vysílání pro Evropu, ale některé funkce digitální televize nemusí být náležitě funkční.

# NASTAVENÍ MOŽNOSTÍ





## VÝBĚR JAZYKA (POUZE V DIGITÁLNÍM REŽIMU)

Pro funkci Zvuk lze vybrat preferovaný jazyk.

Pokud nejsou vysílána zvuková data ve zvoleném jazyce, bude zvuk přehráván ve výchozím jazyce.

Jestliže jsou titulky vysílány ve dvou nebo více jazycích, použijte funkci Titulky. Pokud nejsou vysílána data titulků ve zvoleném jazyce, zobrazí se titulky ve výchozím jazyce.

Pokud nejsou podporovány jazyky, které jste vybrali jako primární jazyk zvuku a titulků, můžete vybrat jazyk v sekundární kategorii.





- 1   Vyberte možnost **MOŽNOSTI**.
- 2   Vyberte možnost **Jazyk zvuku** nebo **Jazyk titulků**.
- 3   Vyberte **požadovaný jazyk**.
- 4  Nastavení uložte.

- 1   Vyberte možnost **MOŽNOSTI**.
- 2   Vyberte možnost **Neaktivní podpora**.
- 3   Vyberte možnost **Nedoslýchaví** (□).
- 4   Vyberte možnost **Zap.** nebo **Vyp.**

- Stiskněte tlačítko **BACK (ZPĚT)** pro přechod k předešlé obrazovce nabídky.

### < Výběr jazyka zvuku >

- Když vysílání probíhá ve dvou nebo více jazycích, můžete si vybrat jazyk zvuku.

- 1   Vyberte možnost **Zvuk**.
- 2  Vyberte jazyk zvuku:
- 3  Vyberte položky L+R (Levá + pravá), L+L (Levá+levá) nebo R+R (Pravá+pravá).

### < Výběr jazyka titulků >

- Když jsou vysílány titulky ve dvou nebo více jazycích, můžete si vybrat jazyk titulků pomocí tlačítka SUBTITLE (TITULKY) na dálkovém ovladači.

- Požadovaný jazyk titulků vyberte stisknutím tlačítka ^ v.

- Jazyk zvuku nebo titulků může být zobrazen v jednodušší formě pomocí 1 až 3 znaků vysílaných poskytovatelem služeb.
- Když vyberete doplňkový zvuk (zvuk pro zrakově nebo sluchově postižené), může televizor přehrávat i část hlavního zvuku.

### Informace o jazyce zvuku zobrazené na obrazovce

Nabídka	Stav
N.A	Není k dispozici
<b>MPEG</b>	Zvuk MPEG
<b>DD</b>	Zvuk Dolby Digital
<b>HD</b>	Zvuk pro zrakově postižené
<b>ABC</b>	Zvuk pro sluchově postižené
<b>DD+</b>	Dolby Digital Plus Audio
<b>AAC</b>	Zvuk AAC

### Informace o jazyce titulků zobrazené na obrazovce

Nabídka	Stav
N.A	Není k dispozici
<b>TT</b>	Titulky teletextu
<b>ABC</b>	Titulky pro sluchově postižené



# POPIS ZVUKU (POUZE V DIGITÁLNÍM REŽIMU)



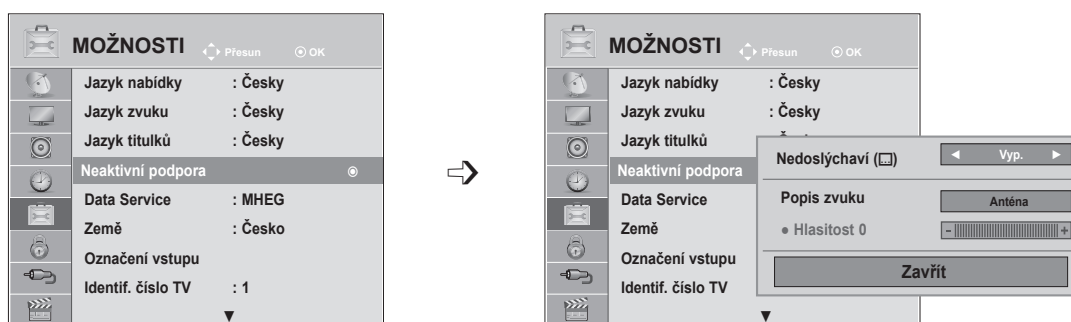

Tato funkce je určena pro nevidomé a vedle základní zvukové stopy poskytuje také zvukový popis právě zobrazované situace.

V případě zapnutí funkce Audio Description (Zvukový popis) bude základní zvuková stopa a zvukový popis zpřístupněn pouze u těch programů, které tento popis obsahují.



- 1   Vyberte možnost **MOŽNOSTI**.
- 2   Vyberte možnost **Neaktivní podpora**.
- 3   Vyberte možnost **Popis zvuku**.
- 4   Vyberte možnost **Zap.** nebo **Vyp.**

## Úpravy hlasitosti popisového zvuku s volbou zapnuto

- 5   Vyberte možnost **Hlasitost**.
- 6   Proveďte požadovanou opravu.

- Stisknutím tlačítka **MENU (NABÍDKA)** nebo **EXIT (UKONČIT)** zavřete okno nabídky.
- Stiskněte tlačítko **BACK (ZPĚT)** pro přechod k předešlé obrazovce nabídky.

# NASTAVENÍ MOŽNOSTÍ

## FUNKCE DATA SERVICE

(Tato nabídka je aktivní pouze v Irsku.)

Tato funkce umožňuje uživatelům zvolit mezi **MHEG (digitálním teletextem)** a **teletextem**, pokud jsou oba současně k dispozici.

Pokud je k dispozici pouze jeden z nich, aktivuje se funkce **MHEG** nebo **Teletext** bez ohledu na vybranou možnost.

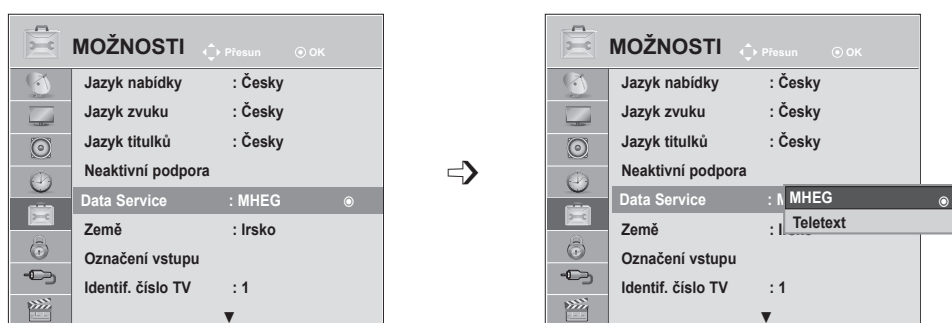

- 1   Vyberte možnost **MOŽNOSTI**.
- 2   Vyberte možnost **Data Service**.
- 3   Vyberte možnost **MHEG** nebo **Teletext**.
- 4  Nastavení uložte.

- Stisknutím tlačítka **MENU (NABÍDKA)** nebo **EXIT (UKONČIT)** zavřete okno nabídky.
- Stiskněte tlačítko **BACK (ZPĚT)** pro přechod k předešlé obrazovce nabídky.





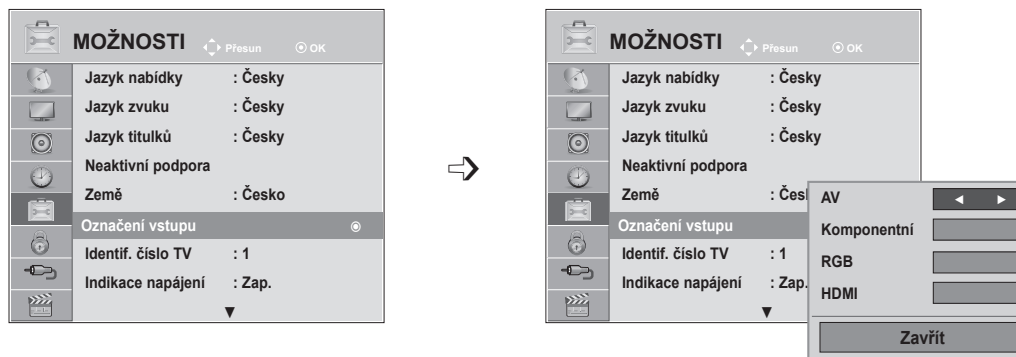

# OZNAČENÍ VSTUPU

Výběr značky pro každý zdroj vstupu.



Chcete-li používat režim HDMI-PC, musíte nastavit označení vstupu na režim PC.  
(Viz obrázek níže)



-   Vyberte možnost **MOŽNOSTI**.
-   Vyberte možnost **Označení vstupu**.
-   Zvolte zdroj.
-  Vyberte štítek.

- Stisknutím tlačítka **MENU (NABÍDKA)** nebo **EXIT (UKONČIT)** zavřete okno nabídky.
- Stiskněte tlačítko **BACK (ZPĚT)** pro přechod k předešlé obrazovce nabídky.

# NASTAVENÍ MOŽNOSTÍ

## INDIKACE NAPÁJENÍ

Zapněte nebo vypněte indikaci napájení.





### Indikace napájení je zapnutá

- Normální režim: Modrý indikátor LED svítí.
- Režim vypnuto: Indikátor LED nesvítí.

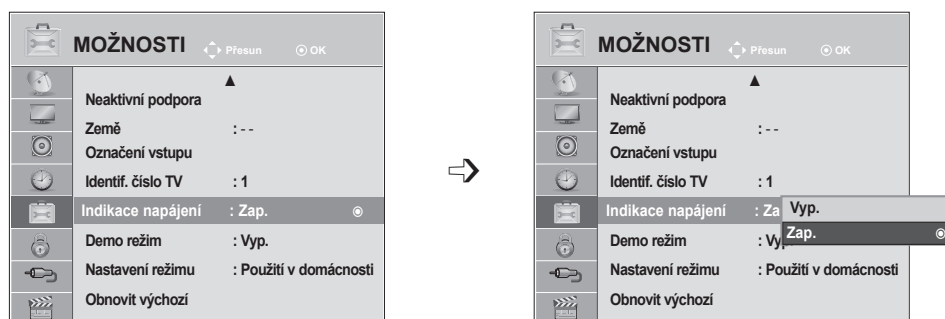
### Indikace napájení je vypnutá

- Normální režim: Modrý indikátor LED nesvítí.
- Režim vypnuto: Indikátor LED nesvítí.



- 1   Vyberte možnost **MOŽNOSTI**.
- 2   Vyberte položku **Indikace napájení**.
- 3   Vyberte možnost **Zap.** nebo **Vyp.**
- 4 

- Stisknutím tlačítka **MENU (NABÍDKA)** nebo **EXIT (UKONČIT)** zavřete okno nabídky.
- Stiskněte tlačítko **BACK (ZPĚT)** pro přechod k předešlé obrazovce nabídky.

# DEMO REŽIM

Zobrazuje prezentaci pro vysvětlení různých log televizoru.





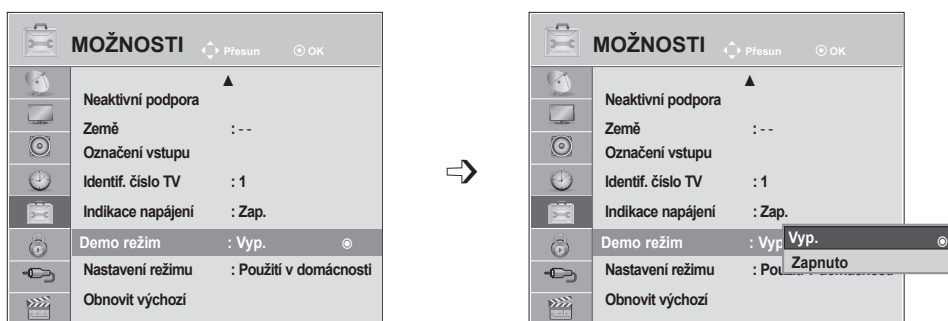

V režimu **Použití v domácnosti** nelze použít možnost **Demo režim**.

V režimu **Předvádění v obchodě** se pro možnost Demo režim automaticky nastaví hodnota **Zap.**

Po nastavení možnosti **Demo režim** v režimu **Předvádění v obchodě** na hodnotu **Vyp.** se možnost Demo režim nespustí a pouze se obnoví původní stav obrazovky.

Při nastavení **Demo režim** se původní stav obrazovky obnoví automaticky po uplynutí 5 minuty.



-   Vyberte možnost **MOŽNOSTI**.
-   Vyberte možnost **Demo režim**.
-   Vyberte možnost **Zap.**, chcete-li zobrazit různá loga televizoru.
-  Vraťte se do režimu sledování televize.  
Pokud chcete zastavit demo, stiskněte jakékoliv tlačítko (kromě tlačítek MUTE (ZTLUMIT),  $\triangle$  + a -).

- Stisknutím tlačítka **MENU (NABÍDKA)** nebo **EXIT (UKONČIT)** zavřete okno nabídky.
- Stiskněte tlačítko **BACK (ZPĚT)** pro přechod k předešlé obrazovce nabídky.







# NASTAVENÍ MOŽNOSTÍ

## NASTAVENÍ REŽIMU

Doporučujeme nastavit televizor do režimu „**Použití v domácnosti**“, který poskytuje nejlepší obraz v domácím prostředí.

Režim „**Předvádění v obchodě**“ je optimální nastavení pro vystavení v obchodech.



-   Vyberte možnost **MOŽNOSTI**.
-   Vyberte možnost **Nastavení režimu**.
-   Vyberte možnost **Předvádění v obchodě** nebo **Použití v domácnosti**.
-  Nastavení uložte.

- Stisknutím tlačítka **MENU (NABÍDKA)** nebo **EXIT (UKONČIT)** zavřete okno nabídky.
- Stiskněte tlačítko **BACK (ZPĚT)** pro přechod k předešlé obrazovce nabídky.

# INICIALIZACE (OBNOVENÍ PŮVODNÍCH TOVÁRNÍCH NASTAVENÍ)

Tato funkce inicializuje všechna nastavení.

Nelze však inicializovat nastavení možností **Den** a **Noc** v nabídce **Režim obrazu**.

Produkt je vhodné inicializovat, pokud se například stěhujete do jiného města či země.

Po dokončení operace **Obnovit výchozí** (Obnovení stavu z výroby) je třeba znovu provést úvodní nastavení.

Pokud je v nabídce **Rodičovský zámek** nastavena hodnota „Zap.“, zobrazí se zpráva vyžadující zadání hesla.

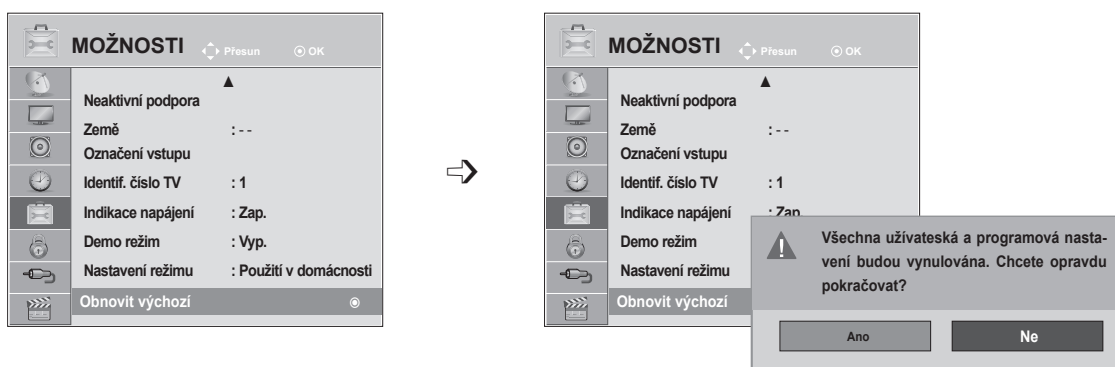

- Vyberte možnost **MOŽNOSTI**.
- Vyberte možnost **Obnovit výchozí**.
- Vyberte možnost **Ano**.
- Spusťte funkci **Obnovit výchozí**.

- Pokud je nastaveno **Rodičovský zámek** „Zap.“ a zapomenete heslo, stiskněte tlačítka „0“, „3“, „2“, „5“ na dálkovém ovladači.

- Stisknutím tlačítka **MENU (NABÍDKA)** nebo **EXIT (UKONČIT)** zavřete okno nabídky.
- Stiskněte tlačítko **BACK (ZPĚT)** pro přechod k předešlé obrazovce nabídky.

# RODIČOVSKÁ KONTROLA / HODNOCENÍ

## NASTAVENÍ HESLA A RODIČOVSKÝ ZÁMEK

Při prvním zadání hesla stiskněte na dálkovém ovladači tlačítka '0', '0', '0', '0'.

Je-li zvolenou zemí Francie, heslo není '0', '0', '0', '0', ale '1', '2', '3', '4'

Je-li zvolenou zemí Francie, heslo nelze nastavit na '0', '0', '0', '0'

Pokud je kanál uzamknut, dočasně jej odemknete zadáním hesla.

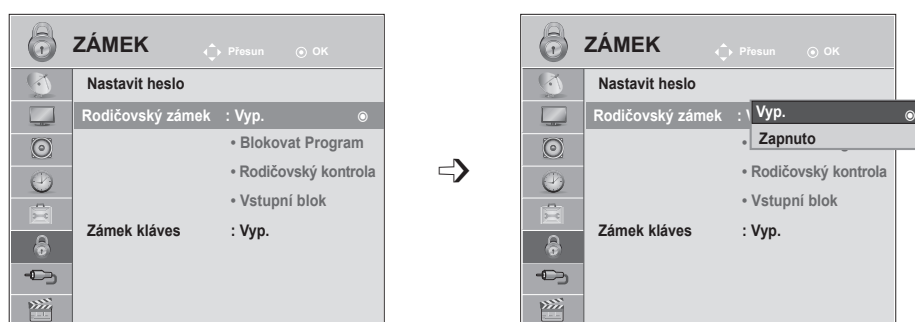

-   Vyberte možnost **ZÁMEK**.
-   Vyberte možnost **Rodičovský zámek**.
-   Vyberte možnost **Zap.**
-    Nastavte heslo.
-  Zadejte čtyřčíslicové heslo.  
Heslo si zapamatujte!  
Potvrďte nové heslo opětovným zadáním.

- Pokud heslo zapomenete, stiskněte na dálkovém ovladači tlačítka '0', '3', '2', '5'.

- Stisknutím tlačítka **MENU (NABÍDKA)** nebo **EXIT (UKONČIT)** zavřete okno nabídky.
- Stiskněte tlačítko **BACK (ZPĚT)** pro přechod k předešlé obrazovce nabídky.









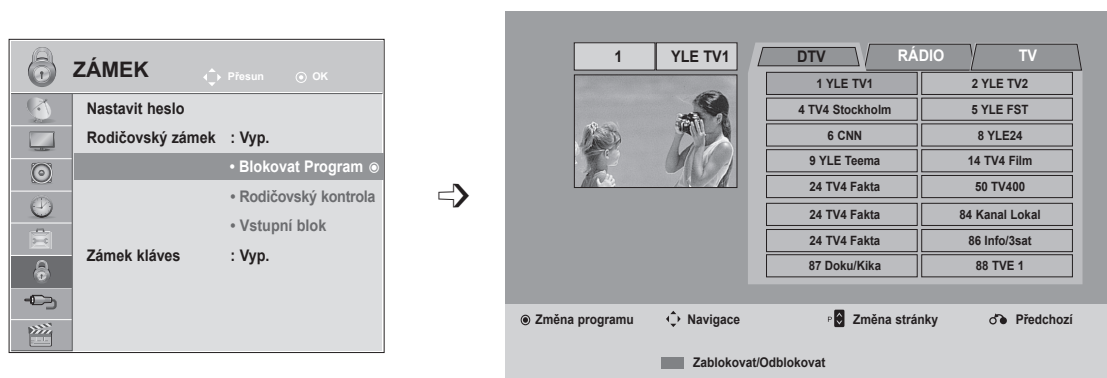

# BLOKOVAT PROGRAM

Blokuje jakékoli programy, které nechcete sledovat vy nebo které nemají sledovat vaše děti.

Tato funkce je k dispozici při nastavení **Rodičovský zámek „Zap.“**.

Chcete-li sledovat program označený jako omezeně přístupný, zadejte heslo.



- 1   Vyberte možnost **ZÁMEK**.
- 2   Vyberte možnost **Blokovat Program**.
- 3  Přejděte do nabídky **Blokovat Program**.
- 4   Vyberte program, který chcete uzamknout.

- Stisknutím tlačítka **MENU (NABÍDKA)** nebo **EXIT (UKONČIT)** zavřete okno nabídky.
- Stiskněte tlačítko **BACK (ZPĚT)** pro přechod k předešlé obrazovce nabídky.

# RODIČOVSKÁ KONTROLA / HODNOCENÍ

## RODIČOVSKÁ KONTROLA (POUZE V DIGITÁLNÍM REŽIMU)

Tato funkce pracuje podle informací z vysílající stanice. Pokud tedy signál obsahuje nesprávné informace, funkce nepracuje.





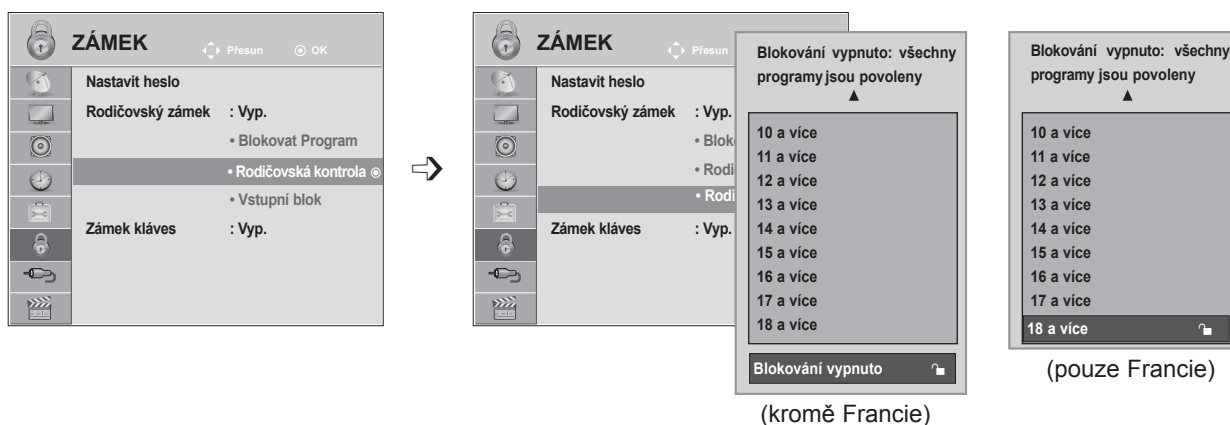

Pro přístup k této nabídce je nutné heslo.

Tento přístroj je naprogramován tak, aby si pamatoval poslední nastavení, i když jej vypnete.

Zabraňte dětem ve sledování některých programů pro dospělé podle nastaveného limitu hodnocení.

Chcete-li sledovat program označený jako omezeně přístupný, zadejte heslo.



- 1   Vyberte možnost **ZÁMEK**.
- 2   Vyberte možnost **Rodičovská kontrola**.
- 3   Proved'te příslušné úpravy.
- 4  Uložte.







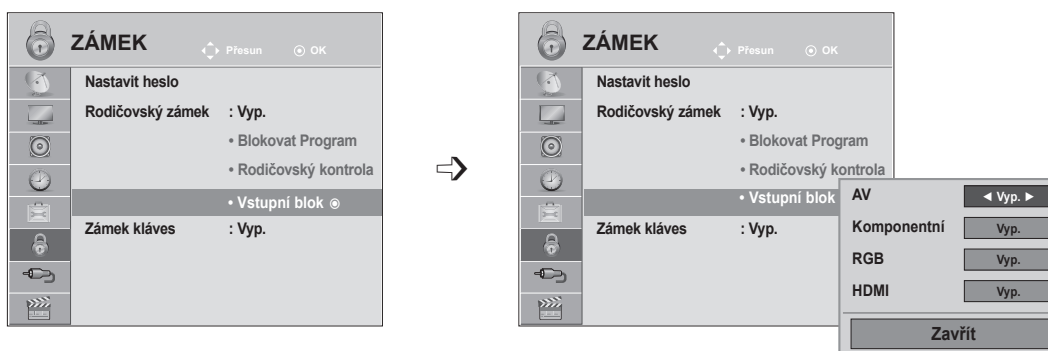

- Stisknutím tlačítka **MENU (NABÍDKA)** nebo **EXIT (UKONČIT)** zavřete okno nabídky.
- Stiskněte tlačítko **BACK (ZPĚT)** pro přechod k předešlé obrazovce nabídky.

# BLOKOVÁNÍ VSTUPU

Umožňuje blokovat vstup.

Tuto funkci je možné používat při nastavení **Rodičovský zámek „Zap.“**.



- 1   Vyberte možnost **ZÁMEK**.
- 2   Vyberte možnost **Vstupní blok**.
- 3   Vyberte zdroj vstupu.
- 4   Vyberte možnost **Zap.** nebo **Vyp.**
- 5  Uložte.

- Stisknutím tlačítka **MENU (NABÍDKA)** nebo **EXIT (UKONČIT)** zavřete okno nabídky.
- Stiskněte tlačítko **BACK (ZPĚT)** pro přechod k předešlé obrazovce nabídky.

# RODIČOVSKÁ KONTROLA / HODNOCENÍ

## ZÁMEK KLÁVES

Televizor lze nastavit tak, aby byl k jeho ovládání vyžadován dálkový ovladač. Tuto funkci lze použít, pokud chcete, aby přístroj nepoužívaly neoprávněné osoby.

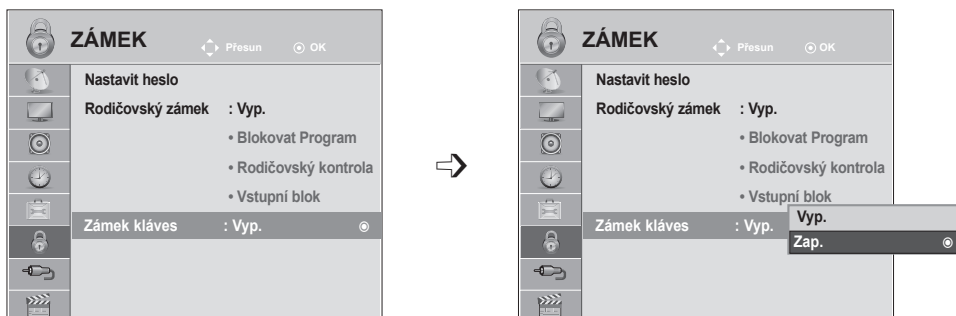

-   Vyberte možnost **ZÁMEK**.
-   Vyberte možnost **Zámek kláves**.
-   Vyberte možnost **Zap.** nebo **Vyp.**
-  Uložte.

- Pokud je nastaveno **Zámek kláves „Zap.“** a televizor je vypnutý, zapnete jej stisknutím tlačítka **INPUT (VSTUP)**, **P** ^ v na televizoru nebo tlačítka **POWER (NAPÁJENÍ)**, **INPUT (VSTUP)**, **P** ^ v či některého z **ČÍSELNÝCH** tlačítek na dálkovém ovladači.
- Pokud je nastaveno **Zámek kláves „Zap.“**, zobrazí se po stisknutí libovolného tlačítka na čelním panelu během sledování televize zpráva „**▲ Klávesy zamknuty**“.

- Stisknutím tlačítka **MENU (NABÍDKA)** nebo **EXIT (UKONČIT)** zavřete okno nabídky.
- Stiskněte tlačítko **BACK (ZPĚT)** pro přechod k předešlé obrazovce nabídky.

# POUŽÍVÁNÍ ZAŘÍZENÍ USB

## PŘI PŘIPOJENÍ ZAŘÍZENÍ USB

Po připojení zařízení USB se tato místní nabídka zobrazí automaticky.

„POP UP MENU“ („MÍSTNÍ NABÍDKA“) se nezobrazí, je-li aktivováno zobrazení OSD včetně nabídky, průvodce EPG nebo seznamu plánů, nebo jsou-li připojena sluchátka Bluetooth.

Pokud se rozevírací nabídka nezobrazí, můžete vybrat možnost **Seznam hudby**, **Seznam foto** nebo **Seznam videí** v nabídce USB.

V zařízení USB není možné přidávat nové složky ani odstraňovat existující.

- 1 Připojte zařízení USB do konektoru **USB IN** na televizoru.

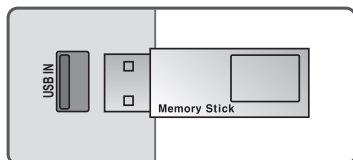



- Podporovány jsou pouze fotografie (JPEG), hudba (MP3) a filmy (DAT, MPG, MPEG, VOB, AVI, DIVX, MP4, MKV, TS, TRP, TP).

- 2 Vyberte možnost **SEZNAM FOTO**, **SEZNAM HUDBY** nebo **Seznam videí**



### Při vyjímání zařízení USB

Před odebráním zařízení USB vyberte nabídku Zařízení USB.

- 1   Vyberte možnost **Zařízení USB**.
- 2  Vyberte možnost **Vysunutí**.



# POUŽÍVÁNÍ ZAŘÍZENÍ USB

## Bezpečnostní opatření při používání zařízení USB

- ▶ Rozpoznat je možné pouze paměťové zařízení USB.
- ▶ Pokud je paměťové zařízení USB připojeno prostřednictvím rozbočovače USB, nebude je možné rozpoznat.
- ▶ Paměťové zařízení USB, které používá program pro automatické rozpoznání, nemusí být rozpoznáno.
- ▶ Paměťové zařízení USB, které používá svůj vlastní ovladač, nemusí být rozpoznáno.
- ▶ Rychlost rozpoznání paměťového zařízení USB může záviset na příslušném zařízení.
- ▶ Pokud připojené paměťové zařízení USB pracuje, nevypínejte televizor ani zařízení USB neodpojujte. Při náhlém oddělení nebo odpojení takového zařízení může dojít k poškození uložených souborů nebo paměťového zařízení USB.
- ▶ Nepřipojujte paměťové zařízení USB, které se chovalo nepřírodně při připojení k počítači. Zařízení může způsobit funkční poruchu produktu nebo může selhat při přehrávání. Vždy používejte pouze záznamové zařízení USB, které obsahuje standardní hudební soubory, obrazové soubory nebo video soubory.
- ▶ Používejte pouze úložné zařízení USB, které bylo naformátováno systémem souborů FAT, FAT16, FAT32, NTFS v operačním systému Windows. V případě, že je paměťové zařízení naformátováno pomocí jiného obslužného programu, který není podporován systémem Windows, nemusí být rozpoznáno.
- ▶ Paměťové zařízení USB, které vyžaduje externí zdroj napájení, připojte k napájení (přes 0,5 A). Pokud toto neprovedete, zařízení nemusí být rozpoznáno.
- ▶ Připojte prosím záznamové zařízení USB pomocí kabelu dodávaného výrobcem zařízení.
- ▶ Některá paměťová zařízení USB nemusí být podporována nebo jejich činnost nemusí být plynulá.
- ▶ Metoda zarovnání souborů u paměťových zařízení USB je podobná jako u systémů Windows XP a název souboru rozpozná až 100 anglických znaků.
- ▶ Vždy si zálohujte důležitá data na paměťovém zařízení USB, protože data mohou být poškozena. Neneseme zodpovědnost za jakoukoliv ztrátu dat.
- ▶ Pokud pevný disk USB nemá externí zdroj napájení, zařízení USB nemusí být rozpoznáno. Ujistěte se proto, že je připojen externí zdroj napájení.
  - Pro externí zdroj napájení použijte napájecí adaptér. Neručíme za kabel USB pro externí zdroj napájení.
- ▶ V případě souborového systému NTFS nelze data v úložném zařízení USB mazat.
- ▶ Pokud paměťové zařízení USB obsahuje několik oddílů, nebo pokud používáte čtečku paměťových karet multi-card USB, je možné používat až 4 oddíly nebo paměťová zařízení USB.
- ▶ Pouze systémy souborů FAT, FAT16, FAT32 podporují funkci mazání.
- ▶ Pokud je paměťové zařízení USB připojeno ke čtečce paměťových karet multi-card USB, nemusí být načtena data o jeho obsahu.
- ▶ Pokud paměťové zařízení USB nepracuje správně, odpojte je a znovu připojte.
- ▶ Rychlost detekce paměťových zařízení USB se liší různorodostí zařízení.
- ▶ Je-li zařízení USB připojeno v režimu Standby (Pohotovostní režim), bude při zapnutí televizoru automaticky spuštěn určený pevný disk.
- ▶ Doporučená kapacita pro externí pevné disky USB je 1 TB nebo méně a pro paměti USB 32 GB nebo méně.
- ▶ Jakékoliv zařízení, jehož kapacita je větší než doporučená kapacita, nemusí řádně pracovat.
- ▶ Pokud externí pevný disk USB s funkcí úspory energie nepracuje, vypněte jej a opět zapněte, aby pracoval správně.
- ▶ Jsou podporována i paměťová zařízení USB nižší verze než USB 2.0. Nemusí však správně pracovat při použití seznamu filmů.
- ▶ Pokud přehráváte z úložného zařízení USB poškozený soubor, televizor se může vypnout nebo nemusí správně fungovat.

# SEZNAM FOTO

Můžete sledovat fotky na paměťovém zařízení USB.

Zobrazený displej se může lišit podle televizoru. Obrázky slouží jako příklad pro pomoc s ovládáním televizoru.

Při sledování fotografií pomocí funkce Seznam foto nelze změnit režim obrazu.

## Podporované soubory s fotografiemi (\*.JPEG)

Baseline: 64 × 64 až 15360 × 8640

Progressive: 64 × 64 až 1920 × 1440

- Přehrávat lze pouze soubory JPEG.
- Nepodporované soubory se zobrazují ve formě přednastavených ikon.

## Součásti obrazovky

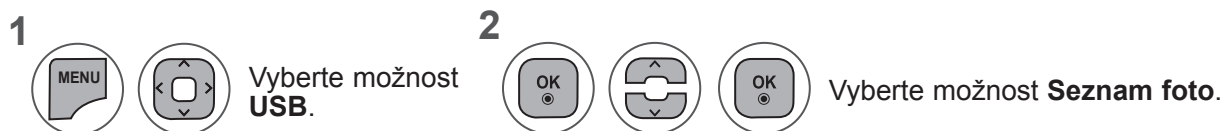

- 1 Přejít do složky vyšší úrovně
- 2 Aktuální stránka / Celkem stránek
- 3 Celkový počet označených fotografií
- 4 Odpovídající tlačítka na dálkovém ovladači

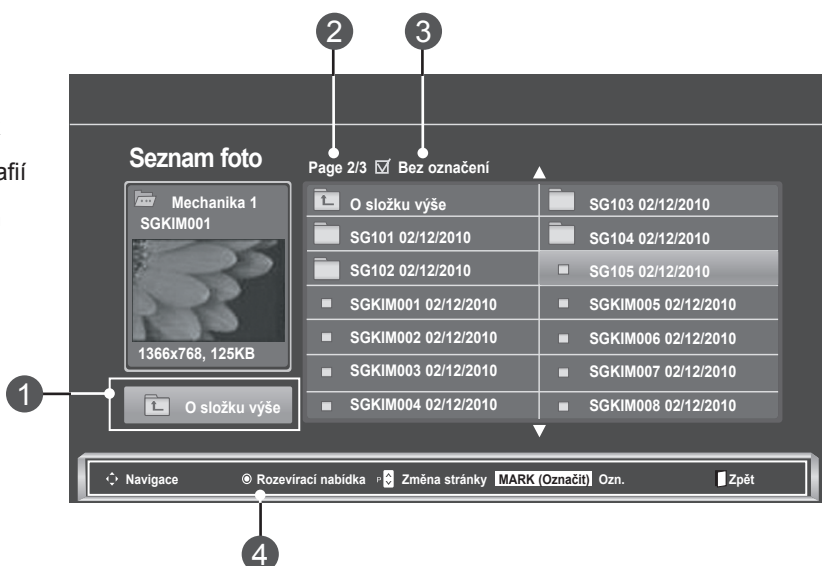





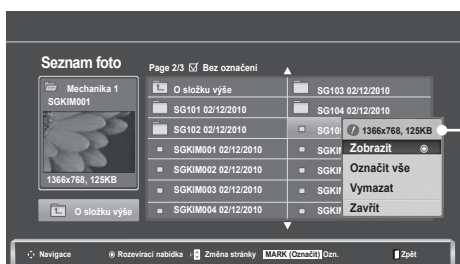
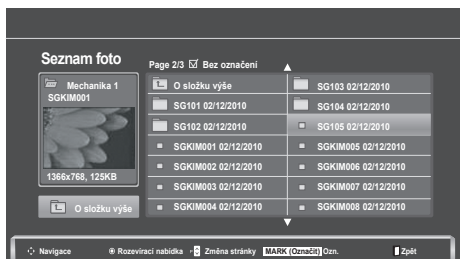

# POUŽÍVÁNÍ ZAŘÍZENÍ USB

## Výběr fotografií a rozevírací nabídka



- ▶ **Zobrazit:** Slouží k zobrazení vybrané položky.
- ▶ **Označit vše:** Slouží k označení všech fotografií na obrazovce.
- ▶ **Zrušit označení:** Slouží ke zrušení výběru všech označených fotografií.
- ▶ **Vymazat** nebo **Označené vymazat:** Slouží k vymazání vybraných fotografií.
- ▶ **Zavřít:** Slouží k zavření **rozevírací** nabídky.

-  Vyberte cílovou složku nebo jednotku.
-   Vyberte požadované fotografie.
-  Zobrazte **rozevírací** nabídku.
-   Vyberte požadovanou možnost v **rozevírací** nabídce.

- K procházení stránky s fotografiemi použijte tlačítka **P** ^ v .
- K označení nebo zrušení označení fotografie použijte tlačítko **MARK (OZNAČIT)**. Pokud je označena jedna nebo více fotografií, můžete vidět každou označenou fotografii nebo jejich prezentaci. Pokud nejsou označeny žádné fotografie, můžete vidět každou samostatnou fotografii v adresáři nebo prezentaci všech fotografií v adresáři.

- Stiskněte tlačítko **BACK (ZPĚT)** pro přechod k předešlé obrazovce nabídky.



Detailní pokyny jsou dostupné na maximalizované obrazovce zobrazení fotografií.

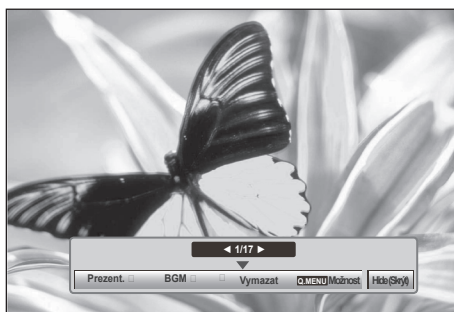
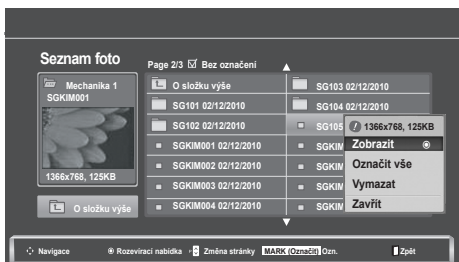
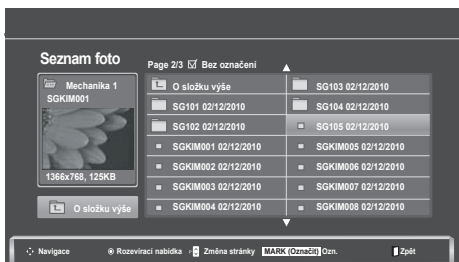

Poměr stran fotografie může způsobit změnu rozměrů fotografie zobrazené na obrazovce v plné velikosti. Stiskněte tlačítko **BACK (ZPĚT)** pro přechod k předešlé obrazovce nabídky.



- 1  Vyberte cílovou složku nebo jednotku.
- 2   Vyberte požadované fotografie.
- 3  Zobrazte **rozevírací** nabídku.
- 4  Vyberte možnost **Zobrazit**.
- 5  Vybraná fotografie se zobrazí v plné velikosti.

- K procházení stránky s fotografiemi použijte tlačítko **P** ^ v .

- Stiskněte tlačítko **BACK (ZPĚT)** pro přechod k předešlé obrazovce nabídky.

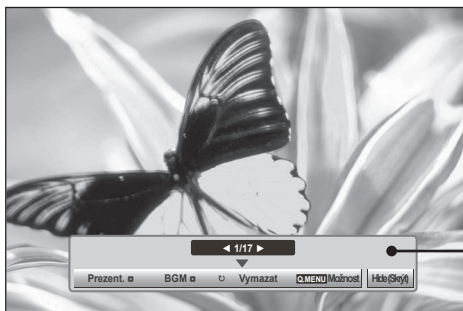
# POUŽÍVÁNÍ ZAŘÍZENÍ USB





6   Vyberte možnost **Prezent.**, **BGM**, **Otočit**, **Vymazat**, **Možnost** nebo **Skrýt**.

- K výběru předchozí nebo další fotografie použijte tlačítko < >.
- K výběru a ovládání nabídky při zobrazení na celou obrazovku použijte tlačítko < >.

- ▶ **Prezent.:** Pokud nejsou zvoleny žádné obrázky, zobrazí se během prezentace všechny fotografie v aktuální složce. Pokud jsou vybrány některé fotografie, zobrazí se tyto jako prezentace.
  - Nastavte časový interval prezentace v nabídce **Možnost**.
- ▶ **BGM (hudba na pozadí):** Umožňuje poslouchat hudbu, zatímco se zobrazují fotografie v plné velikosti.
  - Před použitím této funkce nastavte možnost **Složka hudby** pro **hudbu na pozadí** v nabídce **Možnost**.
- ▶ **Otočit:** Slouží k otáčení fotografií.
  - Umožňuje otočit fotografie o 90°, 180°, 270° a 360° ve směru pohybu hodinových ručiček.
  - Obrázek nelze otočit, pokud je jeho šířka větší než podporovaná výška.
- ▶ **Vymazat:** Slouží k vymazání fotografií.
- ▶ **Možnost:** Umožňuje nastavit hodnoty pro možnosti **Rychl. sním.** a **Složka hudby** pro **hudbu na pozadí**.
  - K nastavení hodnot použijte tlačítka ^ v < > a **OK**. Nastavení uložíte stisknutím tlačítka **OK**.
  - Nastavení možnosti **Složka hudby** nelze změnit, zatímco se **přehrává hudba na pozadí**.
- ▶ **Skrýt:** Slouží ke skrytí nabídky při zobrazení na celou obrazovku.
  - Chcete-li znovu zobrazit nabídku při zobrazení na celou obrazovku, stiskněte tlačítko **OK**.



## Používání funkce Seznam foto

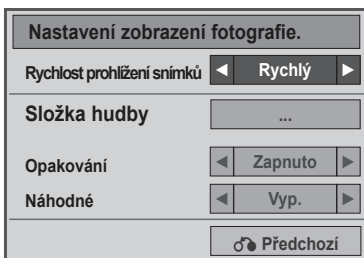

- 1  Zobrazte **rozevírací** nabídku.
- 2   Vyberte možnost **Nastavení zobrazení fotografie**, **Nastavení videa** nebo **Nastavení zvuku**.

► Pokud vyberete možnost **Nastavení zobrazení fotografie**:



- 1  Zobrazte možnost **Rychl. sním.** nebo **Složka hudby**.
- 2   Provedte příslušné úpravy.

- Jestliže je v nabídce **Opakování** zvolena možnost „Vyp.“, přehrávání se zastaví, jakmile se přehraje poslední soubor v seznamu. Pokud je však během přehrávání posledního souboru v seznamu stisknuto tlačítko „▶▶“ a pro možnost „Opakování“ je nastavena hodnota „Vyp.“, přehraje se první soubor v seznamu a aktivuje se nabídka „Opakování“.

# POUŽÍVÁNÍ ZAŘÍZENÍ USB

► Pokud vyberete možnost **Nastavení videa**:

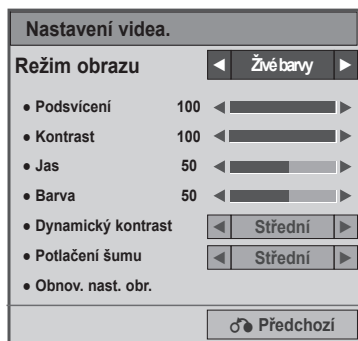

1



Proveďte náležitě úpravy nastavení. (viz str. 70, 73, 74)

► Pokud vyberete možnost **Nastavení zvuku**:

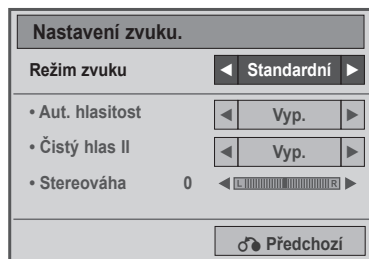

1



Zobrazte možnosti **Režim zvuku**, **Aut. hlasitost**, **Čistý hlas II**, **Stereováha**.

2



Proveďte příslušné úpravy. (viz str. 81 až 85)

# SEZNAM HUDBY

Můžete přehrávat hudbu na paměťovém zařízení USB.

Zakoupené hudební soubory (\*.MP3) mohou obsahovat omezení související s ochranou autorských práv. Tento model nemusí podporovat přehrávání těchto souborů.

Tento přístroj může přehrát hudební soubor uložený na zařízení USB.



Zobrazený displej se může lišit podle televizoru. Obrázky slouží jako příklad pro pomoc s ovládáním televizoru.



## Soubor podporující MUSIC (Hudební soubory) (\*ve formátu MP3)

Přenosová rychlost 32 až 320 kb/s

- Vzorkovací kmitočet pro MPEG1 vrstva 3: 32 kHz, 44,1 kHz, 48 kHz
- Vzorkovací kmitočet pro MPEG2 vrstva 3: 16 kHz, 22,05 kHz, 24 kHz
- Vzorkovací kmitočet pro MPEG2.5 vrstva 3: 8 kHz, 11,025 kHz, 12 kHz

## Součásti obrazovky

**1**   Vyberte možnost **USB**.

**2**    Vyberte možnost **Seznam hudby**.

**1** Náhled: Pokud existuje jakýkoliv obal alba pro soubor (umělecký obrázek alba), zobrazí se.

**2** Přejít do složky vyšší úrovně

**3** Aktuální stránka / Celkem stránek

**4** Celkový počet označených hudebních titulů

**5** Odpovídající tlačítka na dálkovém ovladači

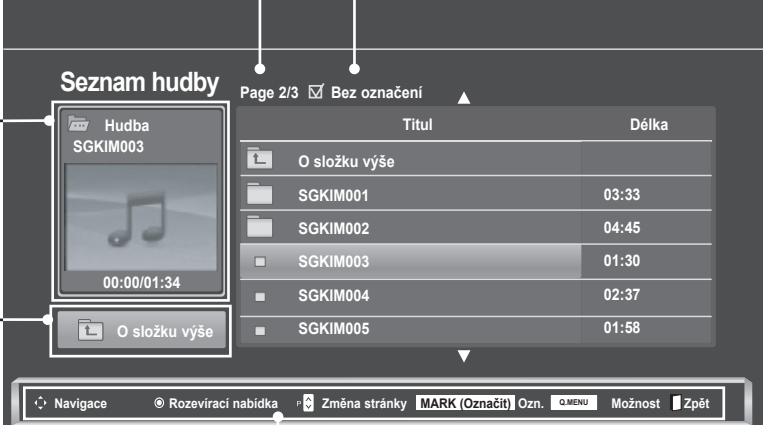

Titul	Délka
O složku výše	
SGKIM001	03:33
SGKIM002	04:45
SGKIM003	01:30
SGKIM004	02:37
SGKIM005	01:58







# POUŽÍVÁNÍ ZAŘÍZENÍ USB

## Výběr hudby a rozevírací nabídka

Jak je vidět na obrázku, na stránce může být uvedeno až 6 hudebních titulů.



- ▶ **Přehrát** (neprobíhá-li přehrávání): Spustí přehrávání vybraných hudebních titulů. Po skončení přehrávání první skladby bude přehrána další. Pokud nejsou vybrány žádné hudební tituly k přehrávání, přehraje se další z titulů v aktuální složce. Přejdete-li do jiné složky a stisknete tlačítko **OK**, přehrávání aktuální skladby se zastaví.
- ▶ **Přehrát označ.:** Spustí přehrávání vybraných hudebních titulů. Po dokončení přehrávání hudebního titulu se automaticky přehraje další vybraný titul.
- ▶ **Zastavit přehr.** (během přehrávání): Zastaví přehrávání hudebních titulů.
- ▶ **Přehrát s foto.:** Umožňuje spustit přehrávání vybraných hudebních titulů a následně přejít do nabídky **Seznam foto**.
- ▶ **Označit vše:** Slouží k označení všech hudebních titulů ve složce.
- ▶ **Zrušit označení:** Slouží ke zrušení výběru všech označených hudebních titulů.
- ▶ **Vymazat** nebo **Označené vymazat:** Slouží k vymazání vybraných hudebních titulů.
- ▶ **Zavřít:** Slouží k zavření **rozevírací** nabídky.

- 1  Vyberte cílovou složku nebo jednotku.
- 2   Vyberte požadované fotografie.
- 3  Zobrazte **rozevírací** nabídku.
- 4   Vyberte požadovanou možnost v **rozevírací** nabídce.

- K procházení stránky hudby nahoru a dolů použijte tlačítko **P**  $\wedge$   $\vee$ .
- K označení nebo zrušení označení skladby použijte tlačítko **MARK (OZNAČIT)**. Když je označen jeden nebo více hudebních souborů, přehrají se postupně označené hudební tituly. Pokud chcete například poslouchat opakovaně pouze jednu skladbu, stačí tuto skladbu jen označit a spustit přehrávání. Jestliže není označena žádná skladba, přehrají se postupně všechny skladby ve složce.

- Stiskněte tlačítko **BACK (ZPĚT)** pro přechod k předešlé obrazovce nabídky.

- Pokud během přehrávání nestisknete žádné tlačítko, bude po obrazovce plout informační okno přehrávání (jaké je zobrazeno níže) jako šetřič obrazovky.
- „Šetřič obrazovky“?  
Šetřič obrazovky brání poškození pixelů obrazovky stálým obrazem, který zůstane na obrazovce po velmi dlouhou dobu.

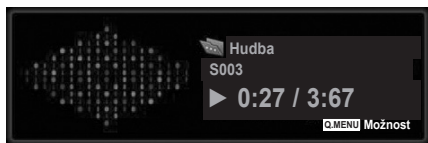

## ! POZNÁMKA

- ▶ Pokud se přehrává hudební soubor, zobrazí se za jeho názvem symbol ♪.
- ▶ Poškozená nebo narušená skladba se nepřehraje a v poli pro dobu přehrávání se zobrazí údaj 00:00.
- ▶ Hudba stažená z placené služby s ochranou autorských práv se nespustí a v poli pro dobu přehrávání se zobrazí nepatřičné informace.
- ▶ Pokud stisknete tlačítka **OK** a **▲**, šetřič obrazovky se ukončí.
- ▶ V tomto režimu jsou na dálkovém ovladači k dispozici také tlačítka **Přehrát** (▶), **Pozastavit** (||), **▲**, **▶▶** a **◀◀**.
- ▶ Další skladbu můžete vybrat pomocí tlačítka **▶▶** a předchozí skladbu pomocí tlačítka **◀◀**.

## Používání funkce Seznam hudby, přehrávání

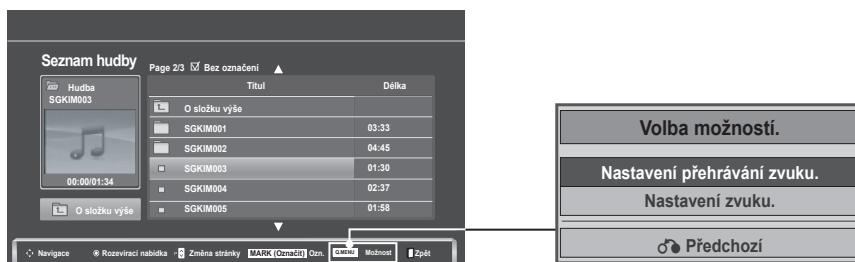

1



Zobrazte **rozevírací** nabídku.

2





Vyberte možnost **Nastavení přehrávání zvuku** nebo **Nastavení zvuku**.

# POUŽÍVÁNÍ ZAŘÍZENÍ USB

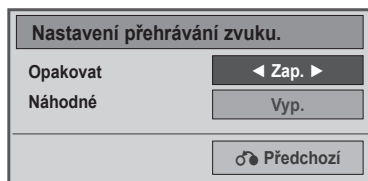
► Pokud vyberete možnost **Nastavení přehrávání zvuku**:





- 1  Zobrazte nabídku **Nastavení přehrávání zvuku**.
- 2  Proveďte příslušné úpravy.

- Jestliže je v nabídce **Opakování** zvolena možnost „Vyp.“, přehrávání se zastaví, jakmile se přehraje poslední soubor v seznamu. Pokud je však během přehrávání posledního souboru v seznamu stisknuto tlačítko „▶▶“ a pro možnost „Opakování“ je nastavena hodnota „Vyp.“, přehraje se první soubor v seznamu a aktivuje se nabídka „Opakování“.

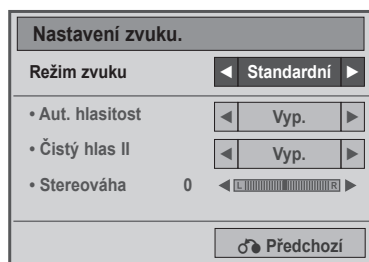
► Pokud vyberete možnost **Nastavení zvuku**:



- 1  Zobrazte možnosti **Režim zvuku, Aut. hlasitost, Čistý hlas II, Stereováha**.
- 2  Proveďte příslušné úpravy. (viz str. 81 až 85)



# SEZNAM VIDEÍ

Můžete přehrávat video na paměťovém zařízení USB.

Seznam videí se aktivuje ihned po detekování zařízení USB. Používá se při přehrávání filmů na televizoru.

Zobrazuje filmy ve složce USB a podporuje funkci Play.

Umožňuje přehrávání všech filmů ve složce a uživatelem vybraných souborů.

Jedná se o Seznam videí, který zobrazuje informace o složce a souborech videa.

Zobrazený displej se může lišit podle televizoru. Obrázky slouží jako příklad pro pomoc s ovládáním televizoru.

Podporované filmové soubory (\*.dat / \*.mpg / \*.mpeg / \*.ts / \*.trp / \*.tp / \*.vob / \*.mp4 / \*.mkv / \*.avi / \*.divx)

Formát videa: DivX3.11, DivX4.12, DivX5.x, DivX6, Xvid1.00, Xvid1.01, Xvid1.02, Xvid1.03, Xvid 1.10- beta-1/ beta-2, Mpeg-1, Mpeg-2, Mpeg-4, H.264/AVC

Formát zvuku: Dolby Digital, AAC, Mpeg, MP3, LPCM, HE-AAC

Přenosová rychlost: od 32 kb/s do 320 kb/s (MP3)





Formát titulků: \*.smi / \*.srt / \*.sub (MicroDVD, SubViewer 1.0/2.0) / \*.ass / \*.ssa / \*.txt (TMPlayer) / \*.psb (PowerDivx)

- Některé titulky vytvořené uživatelem nemusí být řádně funkční.
- Některé speciální znaky nejsou v titulcích podporovány.
- Nejsou podporovány značky HTML v titulcích.
- Nejsou k dispozici titulky v jiných než podporovaných jazycích.
- Časové informace v souboru s externími titulky by měly být uspořádány ve vzestupném pořadí, v němž mají být přehrávány.
- Při změně jazyka zvuku může dojít k dočasným poruchám na obrazovce (zastavení obrazu, rychlejší přehrávání atd.).
- Poškozený videosoubor se nemusí přehrát správně, případně mohou být některé funkce přehrávání nepoužitelné.
- Videosoubory vytvořené určitými kodéry se nemusí přehrát správně.
- Pokud není struktura obrazu a zvuku nahraného souboru prokládaná, bude přehrán pouze obraz nebo zvuk.
- Jsou podporována videa v kvalitě HD s maximálním rozlišením 1920 × 1080 při 25/30P nebo 1280 × 720 při 50/60P v závislosti na snímku.
- Videa s rozlišením větším než 1920 × 1080 při 25/30P nebo 1280 × 720 při 50/60P nemusí být řádně funkční v závislosti na snímku.
- Videosoubory jiných typů nebo formátů nemusí fungovat správně.
- Maximální přenosová rychlost přehrávatelného filmového souboru je 20 Mb/s.
- Neručíme za plynulé přehrávání profilů kódovaných úrovní 4.1 nebo vyšší ve formátu H.264 / AVC.
- Není podporován audio kodek DTS.
- Není podporováno přehrávání filmových souborů s větší velikostí než 30 GB.
- Filmový soubor DivX a jeho soubor s titulky se musí nacházet ve stejné složce.
- Aby se zobrazily titulky, název souboru titulků se musí shodovat s názvem videosouboru.
- Přehrávání videa přes připojení USB, které nepodporuje vysokou rychlost, nemusí řádně probíhat.
- Soubory kódované pomocí kompenzace GMC (Global Motion Compensation) nemusí být přehrány.
- Při sledování filmu pomocí funkce Seznam videí můžete upravit obraz pomocí tlačítka Energy Saving (Úspora energie) na dálkovém ovladači. Uživatelská nastavení pro jednotlivé režimy obrazu nejsou funkční.

# POUŽÍVÁNÍ ZAŘÍZENÍ USB

Soubor Název rozšíření	Video dekodér	Audio kodek	Maximální rozlíšení
mpeg, vob	MPEG1, MPEG2	Dolby Digital, MPEG, MP3, LPCM	1920 × 1080 při 30p
dat	MPEG1	Dolby Digital, MPEG, MP3, LPCM	
ts, trp, tp	MPEG2, H.264/AVC	Dolby Digital, AAC, MPEG	
mp4	MPEG4 SP, MPEG4 ASP, Divx 3.11, Divx 4.12, Divx 5.x Divx 6, Xvid 1.00, Xvid 1.01, Xvid 1.02, Xvid 1.03 Xvid 1.10–beta 1, Xvid 1.10–beta 2, H.264/AVC	Dolby Digital, HE-AAC, AAC, MPEG, MP3, LPCM	
avi	MPEG2, MPEG4 SP, MPEG4 ASP, Divx 3.11, Divx 4, Divx 5, Divx 6, Xvid 1.00, Xvid 1.01, Xvid 1.02, Xvid 1.03, Xvid 1.10– beta 1, Xvid 1.10–beta 2, H.264/AVC	Dolby Digital, HE-AAC, AAC, MPEG, MP3, LPCM	
mkv	H.264/AVC, MPEG1, MPEG2, MPEG4 SP, MPEG4 ASP	Dolby Digital, HE-AAC, AAC, MPEG, MP3, LPCM	
divx	MPEG2, MPEG4 SP, MPEG4 ASP, Divx 3.11, Divx 4, Divx 5, Divx 6, Xvid 1.00, Xvid 1.01, Xvid 1.02, Xvid 1.03, Xvid 1.10– beta 1, Xvid 1.10–beta 2, H.264/AVC	Dolby Digital, HE-AAC, AAC, MPEG, MP3, LPCM	

## Součásti obrazovky

- 1   Vyberte možnost **USB**.
- 2    Vyberte možnost **Seznam videí**



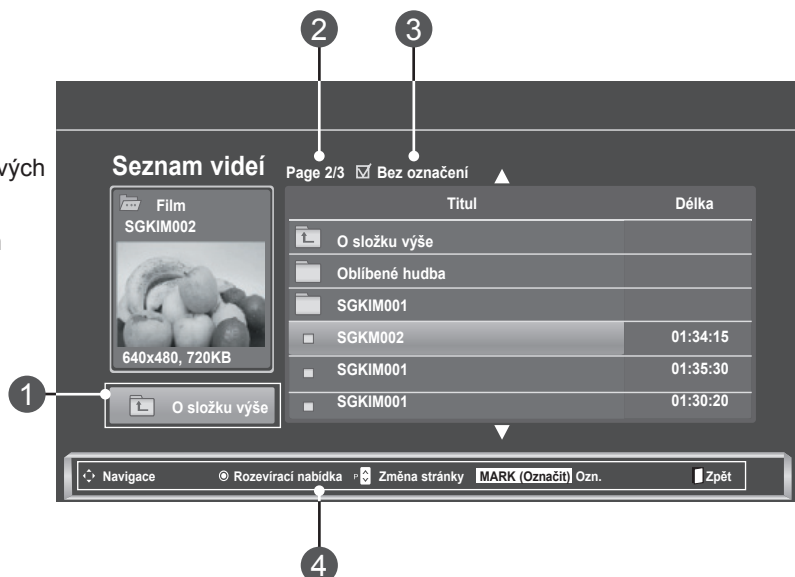

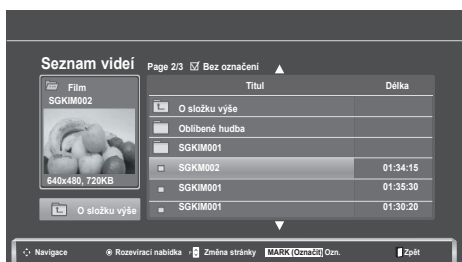

- 1 Přechod do složky vyšší úrovně
- 2 Aktuální stránka / celkem stránek
- 3 Celkový počet označených filmových titulů
- 4 Odpovídající tlačítka na dálkovém ovladači



## Výběr filmů a rozevírací nabídka



- ▶ **Přehrát:** Spustí přehrávání vybraného filmu. Při přehrávání Divx dojde ke změnám zobrazení na obrazovce.
- ▶ **Označit vše:** Slouží k označení všech filmů ve složce.
- ▶ **Zrušit označení:** Slouží ke zrušení výběru všech označených filmů.
- ▶ **Vymazat** nebo **Označené vymazat:** Slouží k vymazání vybraných filmů.
- ▶ **Zavřít:** Slouží k zavření **rozevírací** nabídky.

- 1  Vyberte cílovou složku nebo jednotku.
- 2   Vyberte požadovaný filmový titul.
- 3  Zobrazte **rozevírací** nabídku.
- 4   Vyberte požadovanou možnost v **rozevírací** nabídce.

- K procházení stránky s filmy použijte tlačítko **P** ^ v .
- K označení nebo zrušení označení filmu použijte tlačítko **MARK (OZNAČIT)**. Když je označen jeden nebo více filmových souborů, přehrají se postupně označené filmy.

- Stiskněte tlačítko **BACK (ZPĚT)** pro přechod k předešlé obrazovce nabídky.

### ! POZNÁMKA

- ▶ V případě, že nejsou příslušné soubory podporovány, zobrazí se zpráva týkající se nepodporovaného souboru.

# POUŽÍVÁNÍ ZAŘÍZENÍ USB

## Používání funkce Play (Přehrát) seznamu videí



1  Zobrazte **rozevírací** nabídku.

2  Vyberte možnost **Nastavení přehrávání videa**, **Nastavení videa** nebo **Nastavení zvuku**.

► Pokud vyberete možnost **Nastavení přehrávání videa**:

Velikost obrázku	◀ Celá obrazovka ▶
Jazyk zvuku	1
Jazyk titulků	Vyp.
. Synchronizace	0
. Pozice	0
. Rozměr	Normální
♂ Předchozí	

- **Velikost obrázku:** Umožňuje vybrat požadovaný formát obrazu během přehrávání filmu.
- **Jazyk zvuku a Jazyk titulků:** Umožňují změnit skupinu jazyků pro zvuk a titulky během přehrávání filmu.
- **Synchronizace:** Umožňuje upravit časovou synchronizaci titulků od -10 s do +10 s v krocích po 0,5 s během přehrávání filmu.
- **Pozice:** Umožňuje změnit pozici titulků posunutím nahoru nebo dolů během přehrávání filmu.
- **Rozměr:** Umožňuje vybrat požadovanou velikost titulků během přehrávání filmu.

1



Zobrazte nabídku **Velikost obrázku**, **Jazyk zvuku** nebo **Jazyk titulků**.

2



Proveďte příslušné úpravy.

Jazyk titulků	Podporovaný jazyk
Latinka1	Angličtina, španělština, francouzština, němčina, italština, švédština, finština, nizozemština, portugalština, dánština, rumunština, norština, albánština, galština, velština, irština, katalánština, valonština
Latinka2	Bosensština, polština, chorvatština, čeština, slovenština, slovinština, srbština, maďarština
Latinka4	Estonština, lotyšština, litevština
Cyrilice	Bulharština, makedonština, ruština, ukrajinština, kazachština
Řečtina	Řečtina
Turečtina	Turečtina

### ! POZNÁMKA

- Pro externí titulky filmu jsou podporovány pouze soubory uložené v kódu ASCII.
- Pro každý řádek titulků je podporováno pouze 500 písmen a 500 číslic.
- V souboru s titulky může být podporováno pouze 10 000 synchronizačních bloků.

# POUŽÍVÁNÍ ZAŘÍZENÍ USB

► Pokud vyberete možnost **Nastavení videa**:



1



Provedte náležitě úpravy nastavení. (viz str. 70, 73, 74)

► Pokud vyberete možnost **Nastavení zvuku**:

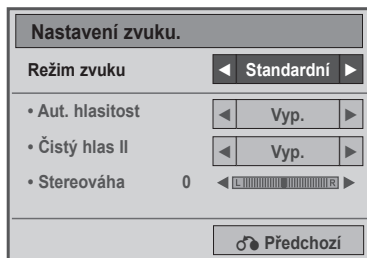

1





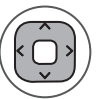

Zobrazte možnosti **Režim zvuku**, **Aut. hlasitost**, **Čistý hlas II**, **Stereováha**.

2



Provedte příslušné úpravy. (viz str. 81 až 85)

## Použití dálkového ovladače

	<p>Při přehrávání zvýšíte opakovaným stisknutím tlačítka pro přetáčení vzad (◀◀) rychlost          ◀◀ (2×) → ◀◀◀ (4×) → ◀◀◀◀ (8×) → ◀◀◀◀◀ (16×) → ◀◀◀◀◀◀ (32×).</p> <p>zvýšíte opakovaným stisknutím tlačítka pro přetáčení vpřed (▶▶) rychlost          ▶▶ (2×) → ▶▶▶ (4×) → ▶▶▶▶ (8×) → ▶▶▶▶▶ (16×) → ▶▶▶▶▶▶ (32×).</p> <ul style="list-style-type: none"> <li>■ Opakovaným stisknutím těchto tlačítek zvýšíte rychlost přehrávání vpřed nebo vzad.</li> </ul>
	<p>Během přehrávání stiskněte tlačítko <b>Pozastavit (II)</b>.</p> <ul style="list-style-type: none"> <li>■ Zobrazí se statický obraz.</li> <li>■ Pokud nebude po dobu 10 minut po pozastavení přehrávání stisknuto žádné tlačítko na dálkovém ovladači, televizor se vrátí do stavu přehrávání.</li> <li>■ Stiskněte tlačítko <b>Pozastavit (II)</b> a poté použijte tlačítko <b>pro přetáčení vpřed (▶▶)</b> k pomalému přehrávání.</li> </ul>
	<p>Při použití tlačítka &lt; nebo &gt; během přehrávání se na obrazovce objeví ukazatel udávající polohu.</p>
<p><b>Přehrát (▶)</b></p>	<p>Stisknutím tlačítka <b>Přehrát (▶)</b> se vrátíte k normálnímu přehrávání.</p>
	<p>Opakovaným stisknutím tlačítka <b>ENERGY SAVING (ÚSPORA ENERGIE)</b> zvýšíte jas obrazovky. (viz str. 68)</p>

# POUŽÍVÁNÍ ZAŘÍZENÍ USB

## REGISTRAČNÍ KÓD DIVX

Potvrďte registrační kód DivX televizoru. Pomocí registračního kódu si můžete půjčovat nebo kupovat filmy na webových stránkách [www.divx.com/vod](http://www.divx.com/vod).

Přehrávání filmů, které byly vypůjčeny nebo zakoupeny pomocí registračního kódu DivX jiného televizoru, není povoleno. (Přehrávat lze pouze soubory DivX, které se shodují s registračním kódem zakoupeného televizoru.)

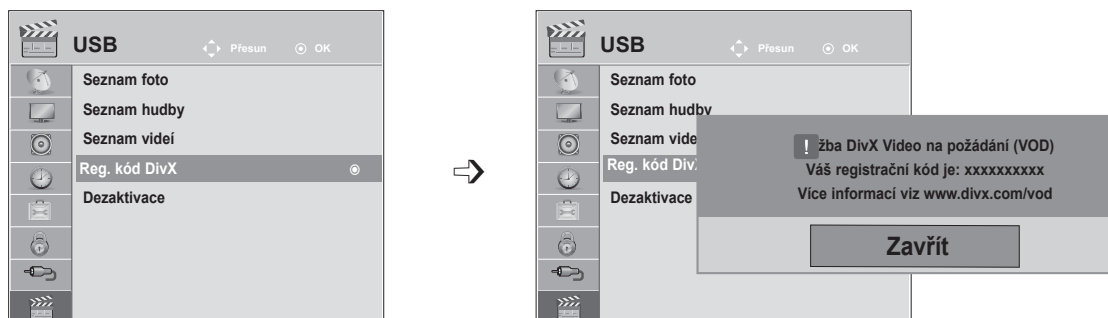

-   Vyberte možnost **USB**.
-   Vyberte možnost **Reg. kód DivX**.
-  Zobrazte nabídku **Reg. kód DivX**.

- Stisknutím tlačítka **MENU (NABÍDKA)** nebo **EXIT (UKONČIT)** zavřete okno nabídky.
- Stiskněte tlačítko **BACK (ZPĚT)** pro přechod k předešlé obrazovce nabídky.



**INFORMACE O VIDEO DIVX:** DivX® je formát digitálního videa vytvořený společností DivX, Inc. Toto zařízení obdrželo oficiální certifikát DivX Certified pro přehrávání videa ve formátu DivX. Další informace a softwarové nástroje pro převod souborů na video formátu DivX naleznete na webových stránkách [www.divx.com](http://www.divx.com).

**INFORMACE O DIVX VIDEO-ON-DEMAND:** Toto zařízení, které obdrželo certifikát DivX Certified®, musí být zaregistrováno, aby mohlo přehrávat obsah videa DivX na požádání (Video-on-Demand – VOD). Chcete-li vygenerovat registrační kód, přejděte do části DivX VOD v menu nastavení. Poté přejděte na webové stránky [vod.divx.com](http://vod.divx.com) a pomocí tohoto kódu dokončete registrační proces. Na těchto stránkách se také dozvíte více o službě DivX VOD.

„Certifikace DivX Certified pro přehrávání videa ve formátu DivX až do rozlišení HD 1080p, včetně prémiového obsahu“

„Pat. 7,295,673; 7,460,688; 7,519,274“

### ! POZNÁMKA

- ▶ Podporovány jsou následující soubory filmu  
**Rozlišení:** menší než 1920 × 1080 pixelů (Š × V)  
**Snímkový kmitočet:** méně než 30 snímků/s (1920 × 1080 pixelů), méně než 60 snímků/s (méně než 1280 × 720 pixelů)
- ▶ **Video kodek:** MPEG1, MPEG2, MPEG4, H.264/AVC, DivX 3.11, DivX 4.12, DivX 5.x, DivX 6, Xvid 1.00, Xvid 1.01, Xvid 1.02, Xvid 1.03, Xvid 1.10-beta1, Xvid 1.10-beta2



# DEZAKTIVACE

Účelem dezaktivace je povolit dezaktivaci zařízení uživatelům, kteří mají aktivována všechna dostupná zařízení přes webový server a nemohou již aktivovat další zařízení. VOD DivX povoluje uživatelům aktivovat až 6 zařízení pod jedním účtem, ale pro nahrazení nebo deaktivaci jakéhokoliv z těchto zařízení musí zákazník kontaktovat podporu DivX a žádat o zrušení. Nyní s touto přidanou funkcí bude moci zákazník deaktivovat zařízení sám a celkově lépe spravovat svá zařízení VOD DivX.

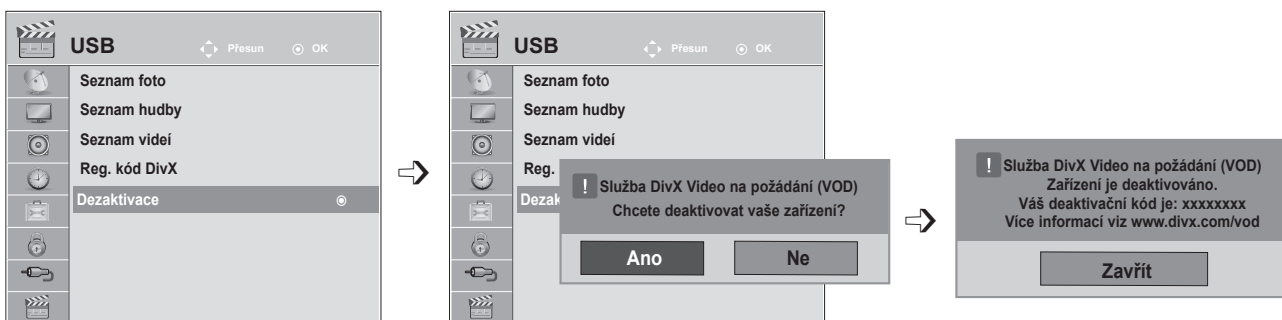

- 1   Vyberte možnost **USB**.
- 2   Vyberte možnost **Dezaktivace**.
- 3   Vyberte možnost **Ano**.
- 4  Zobrazte nabídku **Dezaktivace**.

- Stisknutím tlačítka **MENU (NABÍDKA)** nebo **EXIT (UKONČIT)** zavřete okno nabídky.
- Stiskněte tlačítko **BACK (ZPĚT)** pro přechod k předešlé obrazovce nabídky.

# TELETEXT

**Tato funkce není dostupná ve všech zemích.**

Teletext je bezplatná služba vysílaná většinou **televizních** stanic, která poskytuje nejnovější informace o událostech, počasí, televizních programech, kurzech akcií a mnoha dalších tématech.

Dekodér teletextu tohoto **televizoru** může podporovat systémy **JEDNODUCHÉHO**, **TOP** a **RYCHLÉHO** teletextu. **JEDNODUCHÝ** teletext (standardní teletext) je tvořen mnoha stránkami, které se vybírají přímým zadáním čísla příslušné stránky. **TOP** a **RYCHLÝ** teletext jsou modernější metody, které umožňují rychlý a snadný výběr informací z teletextu.

## ZAPNUTÍ A VYPNUTÍ

Stisknutím tlačítka **TEXT** přepnete na zobrazení teletextu. Na obrazovce se objeví úvodní nebo poslední stránka.

V záhlaví obrazovky se zobrazí dvě čísla stránek, název **televizní** stanice datum a čas. První číslo je Vaše volba stránky, zatímco druhé číslo zastupuje právě zobrazenou stránku.

Teletext vypnete stisknutím tlačítka **TEXT** nebo **EXIT (UKONČIT)**. Znovu se zobrazí předchozí režim.



## JEDNODUCHÝ TELETEXT

### ■ Výběr stránky

- 1 ČÍSELNÝMI tlačítky zadejte třiciferné číslo požadované stránky. Jestliže při výběru čísla stisknete nesprávnou číslici, musíte dokončit třiciferné číslo a poté můžete znovu zadat správné číslo stránky.
- 2 K výběru předchozí nebo následující stránky lze použít tlačítko **P** ^ v .

## TOP TELETEXT

Průvodce uživatele zobrazí u spodního okraje obrazovky čtyři pole – červené, zelené, žluté a modré. Žluté pole udává další skupinu a modré pole označuje další blok.

### ■ Výběr bloku / skupiny / stránky

- 1 Pomocí modrého tlačítka můžete přecházet mezi jednotlivými bloky.
- 2 Pomocí žlutého tlačítka můžete pokračovat na další skupinu s automatickým přesunutím na další blok.
- 3 Pomocí zeleného tlačítka můžete pokračovat na další existující stránku s automatickým přechodem na další skupinu.
- 4 Pro stejný účel lze použít také tlačítko **P** ^ .  
Červené tlačítko umožňuje přejít zpět na předchozí výběr. Pro stejný účel lze použít také tlačítko **P** v .

### ■ Přímý výběr stránky

Stejně jako v režimu **JEDNODUCHÝ** teletext můžete i v režimu **TOP** vybrat stránku zadáním třiciferného čísla pomocí **ČÍSELNÝCH** tlačítek.

# RYCHLÝ TELETEXT

U spodního okraje obrazovky jsou uvedeny barevně kódované stránky teletextu, které lze zvolit stisknutím tlačítek odpovídající barvy.

## ■ Výběr stránky

- 1 Stiskněte tlačítko **T.OPT (MOŽNOSTI TEXTU)** a poté pomocí tlačítka  $\wedge \vee$  vyberte nabídku  .
- 2 Zobrazte stránku s rejstříkem.  
Barevnými tlačítky můžete vybrat stránky, které jsou zobrazeny na spodním řádku a mají odpovídající barevný kód.
- 3 Stejně jako v režimu JEDNODUCHÝ teletext můžete i v režimu RYCHLÝ teletext vybrat stránku zadáním třiciferného čísla stránky pomocí ČÍSELNÝCH tlačítek.
- 4 K výběru předchozí nebo následující stránky lze použít tlačítko **P**  $\wedge \vee$  .

# SPECIÁLNÍ FUNKCE PRO TELETEXT

- Stiskněte tlačítko **T. OPT (MOŽNOSTI TEXTU)** a poté pomocí tlačítka  $\wedge \vee$  vyberte nabídku **Možnosti textu**.

## Index

Výběr jednotlivých stránek rejstříku.

## Čas

Při sledování televizního programu zobrazíte výběrem této nabídky v horním pravém rohu obrazovky čas.

Stisknutím tohoto tlačítka v režimu teletextu vyberete číslo dílčí stránky. Číslo dílčí strany se zobrazí ve spodní části obrazovky. Chcete-li dílčí stránku přidržet nebo změnit, stiskněte ČERVENÉ nebo ZELENÉ tlačítko, tlačítka  $< >$  nebo ČÍSELNÁ tlačítka.

## Pozastavit

Zastaví automatickou změnu stránky, která nastává v případě, že se stránka skládá ze dvou a více podstránek. Počet podstránek a zobrazená podstránka je obvykle uvedena na obrazovce pod časem. Pokud je tato nabídka vybrána, zobrazí se v levém horním rohu obrazovky znak zastavení a automatická změna stránky není aktivní.

## Odhalit

Výběrem této nabídky zobrazíte skryté informace, například řešení hádanek nebo kvízů.

## Aktualizovat

V tomto okamžiku bude na obrazovce zobrazen televizní program, zatímco teletext načítá novou teletextovou stránku. V levém horním rohu bude zobrazena ikona. Jakmile je k dispozici aktualizovaná stránka, změní se ikona na číslo stránky. Opětovným výběrem této nabídky zobrazíte aktualizovanou stránku teletextu.

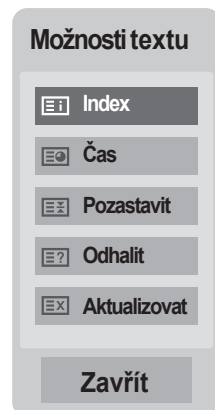

# DIGITÁLNÍ TELETEXT

**\*Tato funkce je dostupná pouze ve Velké Británii alrsku.**

Přístroj umožňuje přístup k digitálnímu teletextu obohacenému voblastech textu, grafiky idalších. Tento digitální teletext lze zobrazovat přes speciální služby digitálního teletextu a provozovatele vysílající digitální teletext.

Chcete-li zobrazovat teletext stisknutím tlačítka **SUBTITLE (TITULKY)**, měli byste v nabídce Jazyk titulků vybrat možnost Vyp.

## TELETEXT V RÁMCI DIGITÁLNÍ SLUŽBY

- 1 Stisknutím číselných tlačítek nebo tlačítka **P**  $\wedge \vee$  vyberte digitální službu, která vysílá digitální teletext.
- 2 Sledujte indikace v digitálním teletextu a stisknutím tlačítka **TEXT, OK** nebo  $\wedge \vee < >$ , **ČERVENÉHO, ZELENÉHO, ŽLUTÉHO** či **MODRÉHO** tlačítka nebo **ČÍSELNÝCH** tlačítek přejděte na další krok atd.
- 3 Chcete-li změnit službu digitálního teletextu, vyberte číselnými tlačítky nebo tlačítkem **P**  $\wedge \vee$  jinou službu.



## TELETEXT V DIGITÁLNÍ SLUŽBĚ

- 1 Stisknutím číselných tlačítek nebo tlačítka **P**  $\wedge \vee$  vyberte určitou službu, která vysílá digitální teletext.
- 2 Stisknutím tlačítka **TEXT** nebo barevného tlačítka zapněte teletext.
- 3 Sledujte indikace v digitálním teletextu a stisknutím tlačítka **OK** nebo  $\wedge \vee < >$ , **ČERVENÉHO, ZELENÉHO, ŽLUTÉHO** či **MODRÉHO** tlačítka nebo **ČÍSELNÝCH** tlačítek přejděte na další krok atd.
- 4 Stisknutím tlačítka **TEXT** nebo barevného tlačítka vypněte digitální teletext a přejděte zpět na sledování **televizního vysílání**.

Některé služby mohou umožňovat přístup k textovým službám stisknutím **ČERVENÉHO** tlačítka.

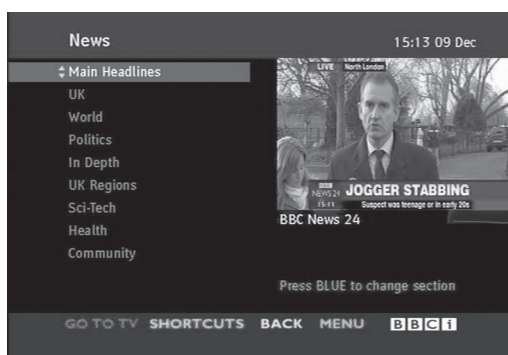

# DODATKY

## ODSTRAŇOVÁNÍ POTÍŽÍ

Zařízení nefunguje standardním způsobem.	
Dálkový ovladač nefunguje	<ul style="list-style-type: none"><li>■ Zkontrolujte, zda se mezi produktem a dálkovým ovladačem nenachází nějaký objekt působící jako překážka. Ujistěte se, zda je dálkový ovladač namířen přímo na soustavu.</li><li>■ Jsou baterie vloženy se správnou polaritou (+ na +, - na -)?</li><li>■ Ujistěte se, zda je nastaven správný režim dálkového ovládání: TV, VCR atd.</li><li>■ Vložte do ovladače nové baterie.</li></ul>
Došlo k náhlému vypnutí přístroje	<ul style="list-style-type: none"><li>■ Není nastaven časovač vypnutí?</li><li>■ Zkontrolujte nastavení napájení. Došlo k přerušení dodávky elektrické energie.</li><li>■ Pokud je televizor zapnutý a nepřijímá žádný vstupní signál, po 15 minutách se automaticky vypne, aby šetřil elektrickou energii.</li><li>■ Pokud přehráváte v režimu USB poškozený soubor, televizor se může vypnout. Ověřte soubor na úložném zařízení USB.</li><li>■ Kromě režimu Vypnutí obrazovky v menu Úspora energie.</li></ul>
Nedostatky obrazu	
Není obraz ani zvuk	<ul style="list-style-type: none"><li>■ Zkontrolujte, zda je produkt zapnutý.</li><li>■ Vyzkoušejte jiný kanál. Je možné, že je problém ve vysílání.</li><li>■ Je napájecí kabel připojen do zásuvky elektrické sítě na zdi?</li><li>■ Zkontrolujte směr a umístění antény.</li><li>■ Vyzkoušejte zásuvku elektrické sítě na zdi, do níž byl připojen napájecí kabel produktu tím, že do ní připojíte napájecí kabel jiného produktu.</li></ul>
Obraz se po zapnutí objevuje pomalu	<ul style="list-style-type: none"><li>■ Jedná se o normální jev. Obraz je během procesu spouštění produktu ztlumený. Pokud se obraz neobjeví ani po pěti minutách, obraťte se na servisní středisko.</li></ul>
Žádné barvy, špatné barvy nebo špatný obraz	<ul style="list-style-type: none"><li>■ Upravte možnost Barva v nabídce.</li><li>■ Zachovejte dostatečnou vzdálenost mezi produktem a videorekordérem.</li><li>■ Vyzkoušejte jiný kanál. Je možné, že je problém ve vysílání.</li><li>■ Jsou video kabely správně nainstalovány?</li><li>■ Aktivováním libovolné funkce obnovte jas obrazu.</li></ul>
Vodorovné či svislé pruhy nebo třesoucí se obraz	<ul style="list-style-type: none"><li>■ Zkontrolujte místní interferenci, například elektrické zařízení nebo elektrické nářadí.</li></ul>

# DODATKY

Nedostatky obrazu	
Nekvalitní příjem na některých kanálech	<ul style="list-style-type: none"><li>■ Došlo k problémům se stanicí nebo kabelovou televizí přijímanou produktem, přeladte na jinou stanici.</li><li>■ Signál stanice je slabý. Chcete-li přijímat stanici se slabším signálem, přesměrujte anténu.</li><li>■ Zkontrolujte, zda nedochází k rušení signálu jiným zařízením.</li></ul>
Čáry nebo pásy v obraze	<ul style="list-style-type: none"><li>■ Zkontrolujte anténu (změňte směr natočení antény).</li></ul>
Při připojení pomocí kabelu HDMI není zobrazen obraz.	<ul style="list-style-type: none"><li>■ Zkontrolujte, zda kabel HDMI je vysokorychlostní kabel HDMI. Pokud kabel HDMI není vysokorychlostní kabel HDMI, může obraz blikat nebo se neobjevit. Použijte prosím vysokorychlostní kabel HDMI.</li></ul>

Zvuk nefunguje.	
Obraz je v pořádku, ale není slyšet zvuk	<ul style="list-style-type: none"><li>■ Stiskněte tlačítko  + nebo -.</li><li>■ Není zvuk úplně ztlumený? Stiskněte tlačítko pro ztlumení zvuku, MUTE.</li><li>■ Vyzkoušejte jiný kanál. Je možné, že je problém ve vysílání.</li><li>■ Jsou zvukové kabely správně nainstalovány?</li></ul>
Z jednoho reproduktoru není slyšet zvuk	<ul style="list-style-type: none"><li>■ Upravte vyvážení zvuku v nabídce OSC.</li></ul>
Je slyšet neobvyklé zvuky uvnitř produktu	<ul style="list-style-type: none"><li>■ Změna okolní vlhkosti nebo teploty může mít za následek neobvyklý hluk při zapnutí nebo vypnutí produktu, který nesignalizuje potíže s produktem.</li></ul>
Při připojení pomocí kabelu HDMI nebo USB není slyšet zvuk.	<ul style="list-style-type: none"><li>■ Zkontrolujte, zda kabel HDMI je Vysokorychlostní kabel HDMI.</li><li>■ Zkontrolujte, zda kabel USB podporuje tuto technologii ve verzi 2.0.</li><li>■ Pokud zvuk rozhraní HDMI není v pořádku, zkontrolujte formát zvuku externího zařízení.<ul style="list-style-type: none"><li>▶ Podporovaný formát zvuku: Dolby Digital, PCM</li></ul></li></ul>

### Dojde k problému snastavením PICTURE (OBRAZ).

<p>Jakmile uživatel změní nastavení obrazu, televize se po uplynutí určité doby automaticky převede zpět na původní nastavení.</p>	<ul style="list-style-type: none"><li>■ To znamená, že televizor je momentálně nastaven na režim <b>Předvádění v obchodě</b>. Přepnutí do režimu Použití v domácnosti byste měli provést následovně: V nabídce televizoru zvolte postupně položky <b>MOŽNOSTI</b> → <b>Nastavení režimu</b> → <b>Použití v domácnosti</b>. Nyní jste televizor přepnuli do režimu Použití v domácnosti</li></ul>
--	--

## Použit pouze režim PC

### Není zobrazen žádný obraz.

<p>Napájení je zapnuto, indikátor napájení svítí modře, ale obrazovka je neobyčejně tmavá.</p>	<ul style="list-style-type: none"><li>■ Upravte znovu jas a kontrast.</li></ul>
<p>Zobrazí se zpráva „Nesprávný formát“?</p>	<ul style="list-style-type: none"><li>■ Kmitočet signálu z počítače (grafické karty) je mimo rozsah vertikálního nebo horizontálního kmitočtu produktu. Upravte rozsah kmitočtů podle pokynů v části Technické údaje v této uživatelské příručce.</li></ul>
<p>Zobrazí se zpráva „Zkontroluj signálový kabel“?</p>	<ul style="list-style-type: none"><li>■ Signálový kabel mezi počítačem a produktem není zapojen. Zkontrolujte kabel signálu.</li><li>■ Stiskněte tlačítko <b>INPUT (VSTUP)</b> na dálkovém ovladači a zkontrolujte vstupní signál.</li></ul>

### Po připojení produktu se zobrazí zpráva „Neznámé zařízení“.

<p>Nainstalovali jste ovladač?</p>	<ul style="list-style-type: none"><li>■ Nainstalujte ovladač produktu dodaný s produktem nebo jej stáhněte z webových stránek. (<a href="http://www.lg.com">http://www.lg.com</a>)</li><li>■ V uživatelské příručce grafické karty zjistěte, zda je podporována funkce Plug &amp; Play.</li></ul>
------------------------------------	---

### Na produktu zůstává zbytkový obraz.

<p>Po vypnutí produktu se objeví zbytkový obraz.</p>	<ul style="list-style-type: none"><li>■ Je-li po dlouhou dobu používán stejný obraz, pixely se mohou rychle poškodit. Používejte funkci šetřiče obrazovky.</li></ul>
--	--

# DODATKY

## Barvy na obrazovce nejsou normální.

Obrazovka má nastavenou špatnou hloubku barev (16 barev).	<ul style="list-style-type: none"><li>■ Nastavte hloubku barev obrazovky na více než 24 bitů (True Color). V systému Windows vyberte nabídku Ovládací panely → Zobrazení → Nastavení → Tabulka barev.</li></ul>
Barvy na obrazovce jsou nestabilní nebo je obraz jednobarevný.	<ul style="list-style-type: none"><li>■ Zkontrolujte stav připojení signálového kabelu.</li></ul>
Objevují se na obrazovce chybné body?	<ul style="list-style-type: none"><li>■ Na obrazovce se může objevit několik pixelů (červené, zelené, bílé nebo černé barvy), které mohou být způsobeny jedinečnými charakteristikami panelu LCD. Nejde o špatnou funkci monitoru LCD.</li></ul>

## Obraz nevypadá normálně.

Je pozice obrazu nesprávná?	<ul style="list-style-type: none"><li>■ Upravte nastavení možnosti <b>Pozice</b> v nabídce na obrazovce.</li><li>■ Zkontrolujte, zda produkt podporuje rozlišení a kmitočet grafické karty. Pokud je kmitočet mimo přípustný rozsah, nastavte doporučené rozlišení v nabídce Ovládací panely → Zobrazení → Nastavení.</li></ul>
Zobrazují se na pozadí obrazovky tenké čáry?	<ul style="list-style-type: none"><li>■ Upravte nastavení možnosti <b>Hodiny</b> v nabídce na obrazovce.</li></ul>
Objevuje se vodorovný šum nebo znaky vypadají rozmazané.	<ul style="list-style-type: none"><li>■ Upravte nastavení možnosti <b>Fáze</b> v nabídce na obrazovce.</li></ul>



# ÚDRŽBA

Prvotním závadám lze předcházet. Pečlivé a pravidelné čištění může prodloužit životnost nového televízoru.

**UPOZORNĚNÍ:** Než začnete s čištěním, ujistěte se, že jste přístroj vypnuli a odpojili napájecí kabel.

## Čištění obrazovky

- 1 Nejlepší způsob, jak během chvilky odstranit prach z obrazovky. Namočte měkký hadřík ve vlažné vodě s přidáním malého množství změkčovače nebo mycího prostředku. Vykruťte jej, aby byl téměř suchý, a poté jím utřete obrazovku.
- 2 Ujistěte se, že jste přebytečnou vodu z obrazovky setřeli. Dříve než přístroj zapnete, nechte jej uschnout.

## Čištění skříně

- Kodstranění nečistot a prachu vyřete skříň měkkým suchým hadříkem, který po sobě nezanechává vlákna.
- Nepoužívejte vlhkou tkaninu.

## Rozšířený nedostatek

### **VAROVÁNÍ**

- Pokud necháváte přístroj po dlouhou dobu vypnutý (například v případě, že jedete na dovolenou), doporučujeme odpojit napájecí kabel, abyste předešli možnému poškození v důsledku zásahu bleskem nebo elektrickým proudem.

## TECHNICKÉ ÚDAJE

### <M1962DP>

Monitor LCD	Typ obrazovky	Širokoúhlá s úhlopříčkou 470,1 mm (18,51 palec) TFT (Thin Film Transistor) Panel LCD (Liquid Crystal Display) Úhlopříčka viditelného obrazu: 470,1 mm
	Rozteč pixelů	0,30 mm (H) × 0,30 mm (V)
Obrazový signál	Maximální rozlišení	1360 x 768 při 60 Hz
	Doporučené rozlišení	1360 x 768 při 60 Hz
	Horizontální kmitočet	30 kHz až 61 kHz
	Vertikální kmitočet	56 Hz až 75 Hz
	Typ synchronizace	Samostatná synchronizace, digitální
Vstupní konektor		TV, analogový D-Sub, SCART, PC Audio In, komponentní, HDMI
Zapnutí	Jmenovité napětí	AC 100-240 V~ 50 / 60 Hz 0,8 A
	Příkon	Režim zapnuto: 35 W (Typicky) Režim vypnuto ≤ 0,5 W
Sklon	Rozsah náklonu	-5° až 15°
Rozměry (šířka × výška × hloubka)		449,7 mm × 367,3 mm × 221,6 mm (17,70 palec x 14,46 palec x 8,72 palec)
Hmotnost		3,8 kg ( 8,38 lb)
Okolní prostředí	Provozní teplota	10 °C až 35 °C
	Provozní vlhkost vzduchu	20 % až 80 %
	Teplota při uskladnění	-10 °C až 60 °C
	Vlhkost vzduchu při uskladnění	5 % až 90 %

- Vzhledem k neustále pokračujícímu vývoji si vyhrazujeme právo na změnu technických údajů bez předchozího upo zornění.

## <M2062DP>

Monitor LCD	Typ obrazovky	Širokoúhlá s úhlopříčkou 508,5 mm (20,00 palec) TFT (Thin Film Transistor) Panel LCD (Liquid Crystal Display) Úhlopříčka viditelného obrazu: 508,5 mm
	Rozteč pixelů	0,2766 mm (H) × 0,2766 mm (V)
Obrazový signál	Maximální rozlišení	1600 x 900 při 60 Hz
	Doporučené rozlišení	1600 x 900 při 60 Hz
	Horizontální kmitočet	30 kHz až 65 kHz
	Vertikální kmitočet	56 Hz až 75 Hz
	Typ synchronizace	Samostatná synchronizace, digitální
Vstupní konektor		TV, analogový D-Sub, SCART, PC Audio In, komponentní, HDMI
Zapnutí	Jmenovité napětí	AC 100-240 V~ 50 / 60 Hz 1,2 A
	Příkon	Režim zapnuto: 50 W (Typicky) Režim vypnuto ≤ 0,5 W
Sklon	Rozsah náklonu	-5° až 15°
Rozměry (šířka × výška × hloubka)		482,3 mm × 384,2 mm × 221,6 mm (18,99 palec x 15,13 palec x 8,72 palec)
Hmotnost		4,3 kg ( 9,48 lb)
Okolní prostředí	Provozní teplota	10 °C až 35 °C
	Provozní vlhkost vzduchu	20 % až 80 %
	Teplota při uskladnění	-10 °C až 60 °C
	Vlhkost vzduchu při uskladnění	5 % až 90 %

- Vzhledem k neustále pokračujícímu vývoji si vyhrazujeme právo na změnu technických údajů bez předchozího upozornění.

# DODATKY

## <M2262DP>

Monitor LCD	Typ obrazovky	Širokouhlá s úhlopříčkou 546,86 mm (21,53 palec) TFT (Thin Film Transistor) Panel LCD (Liquid Crystal Display) Úhlopříčka viditelného obrazu: 546,86 mm
	Rozteč pixelů	0,248 mm (H) × 0,248 mm (V)
Obrazový signál	Maximální rozlišení	1920 x 1080 při 60 Hz
	Doporučené rozlišení	1920 x 1080 při 60 Hz
	Horizontální kmitočet	30 kHz až 65 kHz
	Vertikální kmitočet	56 Hz až 75 Hz
	Typ synchronizace	Samostatná synchronizace, digitální
Vstupní konektor		TV, analogový D-Sub, SCART, PC Audio In, komponentní, HDMI
Zapnutí	Jmenovité napětí	AC 100-240 V~ 50 / 60 Hz 1,2 A
	Příkon	Režim zapnuto: 53 W (Typicky) Režim vypnuto ≤ 0,5 W
Sklon	Rozsah náklonu	-5° až 15°
Rozměry (šířka × výška × hloubka)		517,2 mm × 399,8 mm × 221,6 mm (20,36 palec x 15,74 palec x 8,72 palec)
Hmotnost		4,7 kg ( 10,36 lb)
Okolní prostředí	Provozní teplota	10 °C až 35 °C
	Provozní vlhkost vzduchu	20 % až 80 %
	Teplota při uskladnění	-10 °C až 60 °C
	Vlhkost vzduchu při uskladnění	5 % až 90 %

- Vzhledem k neustále pokračujícímu vývoji si vyhrazujeme právo na změnu technických údajů bez předchozího upo zornění.

## <M2362DP>

Monitor LCD	Typ obrazovky	Širokoúhlá s úhlopříčkou 584,2 mm (23 palec) TFT (Thin Film Transistor) Panel LCD (Liquid Crystal Display) Úhlopříčka viditelného obrazu: 584,2 mm
	Rozteč pixelů	0,265 mm (H) × 0,265 mm (V)
Obrazový signál	Maximální rozlišení	1920 x 1080 při 60 Hz
	Doporučené rozlišení	1920 x 1080 při 60 Hz
	Horizontální kmitočet	30 kHz až 83 kHz
	Vertikální kmitočet	56 Hz až 75 Hz
	Typ synchronizace	Samostatná synchronizace, digitální
Vstupní konektor		TV, analogový D-Sub, SCART, PC Audio In, komponentní, HDMI
Zapnutí	Jmenovité napětí	AC 100-240 V~ 50 / 60 Hz 1,2 A
	Příkon	Režim zapnuto: 55 W (Typicky) Režim vypnuto ≤ 0,5 W
Sklon	Rozsah náklonu	-5° až 15°
Rozměry (šířka × výška × hloubka) Hmotnost		551,8 mm × 419,5 mm × 221,6 mm (21,72 palec x 16,32 palec x 8,72 palec) 5,18 kg ( 11,4 lb)
Okolní prostředí	Provozní teplota	10 °C až 35 °C
	Provozní vlhkost vzduchu	20 % až 80 %
	Teplota při uskladnění	-10 °C až 60 °C
	Vlhkost vzduchu při uskladnění	5 % až 90 %

- Vzhledem k neustále pokračujícímu vývoji si vyhrazujeme právo na změnu technických údajů bez předchozího upo zornění.

# DODATKY







## <M2362DP>

Monitor LCD	Typ obrazovky	Širokoúhlá s úhlopříčkou 686 mm (27 palec) TFT (Thin Film Transistor) Panel LCD (Liquid Crystal Display) Úhlopříčka viditelného obrazu: 686 mm
	Rozteč pixelů	0,3114 mm (H) × 0,3114 mm (V)
Obrazový signál	Maximální rozlišení	1920 x 1080 při 60 Hz
	Doporučené rozlišení	1920 x 1080 při 60 Hz
	Horizontální kmitočet	30 kHz až 83 kHz
	Vertikální kmitočet	56 Hz až 75 Hz
	Typ synchronizace	Samostatná synchronizace, digitální
Vstupní konektor		TV, analogový D-Sub, SCART, PC Audio In, komponentní, HDMI
Zapnutí	Jmenovité napětí	AC 100-240 V~ 50 / 60 Hz 1,2 A
	Příkon	Režim zapnuto: 63 (Typicky) Režim vypnuto ≤ 0,5 W
Sklon	Rozsah náklonu	-5° až 15°
Rozměry (šířka × výška × hloubka)		649,1 mm × 485 mm × 210 mm (25,56 palec x 19,09 palec x 8,27 palec)
Hmotnost		7,2 kg ( 15,87 lb)
Okolní prostředí	Provozní teplota	10 °C až 35 °C
	Provozní vlhkost vzduchu	20 % až 80 %
	Teplota při uskladnění	-10 °C až 60 °C
	Vlhkost vzduchu při uskladnění	5 % až 90 %

- Vzhledem k neustále pokračujícímu vývoji si vyhrazujeme právo na změnu technických údajů bez předchozího upozornění.

# KÓDY IR

• Tato funkce není dostupná u všech modelů.

Kód (Hexa)	Funkce	Poznámka
95	Energy Saving (Úspora elektrické energie)	Tlačítko R/C
08	POWER	Tlačítko R/C (Zapnutí/vypnutí napájení)
50	TV / PC	Tlačítko R/C
0B	INPUT	Tlačítko R/C
79	RATIO (POMĚR STRAN)	Tlačítko R/C
F0	TV/RAD	Tlačítko R/C
45	Q.MENU	Tlačítko R/C
43	MENU	Tlačítko R/C
AB	GUIDE	Tlačítko R/C
40	Nahoru (^)	Tlačítko R/C
41	Dolů (v)	Tlačítko R/C
07	Vlevo (<)	Tlačítko R/C
06	Vpravo (>)	Tlačítko R/C
44	OK (⊙)	Tlačítko R/C
28	BACK	Tlačítko R/C
5B	EXIT	Tlačítko R/C
AA		Tlačítko R/C
02	 (+)	Tlačítko R/C
03	 (-)	Tlačítko R/C
1E	FAV (MARK)	Tlačítko R/C
09	MUTE	Tlačítko R/C
00	P (^)	Tlačítko R/C
01	P (v)	Tlačítko R/C
10 až 19	Číselná tlačítka 0 až 9	Tlačítko R/C
53	LIST	Tlačítko R/C
1A	Q.VIEW	Tlačítko R/C
72	Červená	Tlačítko R/C
71	ZELENÁ	Tlačítko R/C
63	ŽLUTÁ	Tlačítko R/C
61	Modrá	Tlačítko R/C
20	TEXT	Tlačítko R/C
21	T.OPT (T.Option)	Tlačítko R/C
39	SUBTITLE	Tlačítko R/C
99	Aut. Nastav	Tlačítko R/C
B1		Tlačítko R/C
B0		Tlačítko R/C
BA	II	Tlačítko R/C
8F		Tlačítko R/C
8E		Tlačítko R/C

## NASTAVENÍ EXTERNÍHO OVLÁDACÍHO ZAŘÍZENÍ

### RS-232C – nastavení

K sériovému rozhraní RS-232C připojte ovládací zařízení (jako je osobní počítač nebo A/V ovládací systém) a můžete ovládat funkce monitoru externě. Sériový port RS-232C monitoru (nachází se na zadním panelu) připojte k řídicímu zařízení.

**POZNÁMKA:** Sériový kabel RS-232C není součástí dodávky s tímto zařízením.

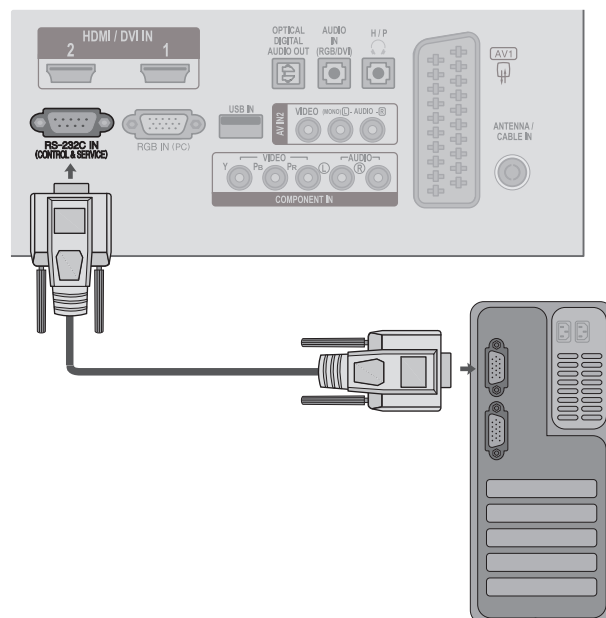

### Konektor: 9pinový D-Sub konektor

č.	Popis
	Nezapojeno
1	RXD (přijímaná data)
2	TXD (vysílaná data)
3	DTR (koncové datové zařízení připraveno)
4	
5	GND - UZEMNĚNÍ
6	DSR (koncové zařízení datového okruhu připraveno)
7	
8	RTS (připravenost k vysílání)
9	CTS (pohotovost k vysílání)
	Nezapojeno

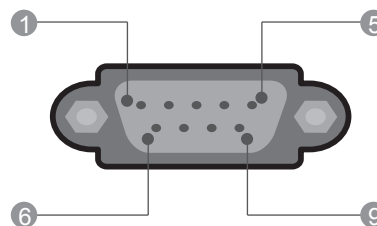

### Konfigurace sériového rozhraní RS-232C

Konfigurace se 7 vodiči (standardní kabel RS-232C)

	PC	TV	
RXD	2 ● ——— ● 3		TXD
TXD	3 ● ——— ● 2		RXD
GND	5 ● ——— ● 5		GND
DTR	4 ● ——— ● 6		DSR
DSR	6 ● ——— ● 4		DTR
RTS	7 ● ——— ● 8		CTS
CTS	8 ● ——— ● 7		RTS
	D-Sub 9	D-Sub 9	

Konfigurace se 3 vodiči (Nestandardní)

	PC	TV	
RXD	2 ● ——— ● 3		TXD
TXD	3 ● ——— ● 2		RXD
GND	5 ● ——— ● 5		GND
DTR	4	6	DTR
DSR	6	4	DSR
RTS	7	7	RTS
CTS	8	8	CTS
	D-Sub 9	D-Sub 9	







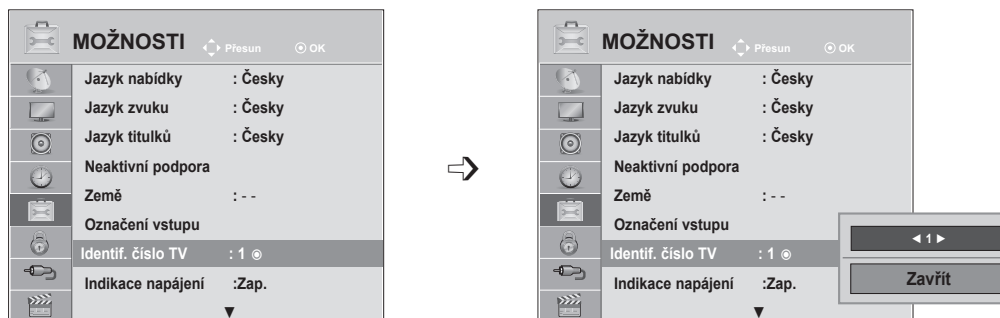

## Nastavení ID

Toto funkci použijte pro specifikaci ID čísla.

Informace naleznete v části "Mapování skutečných dat". ► str. 150



-   Vyberte možnost **MOŽNOSTI**.
-    Vyberte možnost **Identif. číslo TV**.
-   Nastavením funkce Identif. číslo TV zvolte požadované číslo ID televizoru.  
Rozsah nastavení pro možnost Identif. číslo TV je 1 až 99.

- Stisknutím tlačítka **MENU (NABÍDKA)** nebo **EXIT (UKONČIT)** zavřete okno nabídky.
- Stiskněte tlačítko **BACK (ZPĚT)** pro přechod k předešlé obrazovce nabídky.

# DODATKY

## Komunikační parametry

- Přenosová rychlost: 9600 b/s (UART)
- Délka dat: 8 bitů
- Parita: Žádná
- Stop bit: 1 bit
- Komunikační kód: kód ASCII
- Použití překříženého kabelu.

### Referenční seznam příkazů

	PŘÍKAZ 1	PŘÍKAZ 2	DATA (Hexadecimální)
01. Zapnutí	k	a	00 až 01
02. Poměr stran	k	c	Viz str. 147
03. Potlačení obrazu	k	d	00 až 01
04. Ztišení zvuku	k	e	00 až 01
05. Nastavení hlasitosti	k	f	00 až 64
06. Kontrast	k	g	00 až 64
07. Jas	k	h	00 až 64
08. Barva	k	i	00 až 64
09. Odstín	k	j	00 až 64
10. Ostrost	k	k	00 až 64
11. Výběr nabídek na obrazovce	k	l	00 až 01
12. Režim uzamčení dálkového ovladače	k	m	00 až 01
13. Treble (Výšky)	k	r	00 až 64
14. Bass (Basy)	k	s	00 až 64
15. Vyvážení	k	t	00 až 64
16. Barevná teplota	x	u	00 až 64
17. Energy Saving (Úspora elektrické energie)	j	q	00 až 05
18. Automatická konfigurace	j	u	01
19. Příkaz kladění	m	a	Viz str. 149
20. Přidat/přeskočit kanál	m	b	00 až 01
21. Klíč	m	c	Key Code (Kód klíče)
22. Podsvícení	m	g	00 až 64
23. Volba vstupu (Main)	x	b	Viz str. 150

\* Pro nastavení 17 až 24 se nezobrazí nabídka na obrazovce.

\* Poznámka: Během operací využívajících rozhraní USB, jako je DivX nebo EMF, jsou všechny příkazy kromě Zapnutí/vypnutí napájení (ka) a Klíč (mc) ignorovány a považovány za NG.

### Protokol přenosu/příjmu

#### Přenos

[Příkaz 1][Příkaz 2][ ][ID TV][ ][Data][Cr]

- \* [Příkaz 1] : První příkaz pro ovládání televizoru. (j, k, m nebo x)
- \* [Příkaz 2] : Druhý příkaz pro ovládání televizoru.
- \* [ID TV] : Úpravou čísla ID televizoru (ID TV) můžete zvolit požadované číslo ID monitoru v nabídce Možnosti. Nastavení je z rozsahu 1 až 99. Když zvolíte číslo ID televizoru „0“, bude ovládán každý připojený televizor. Číslo ID televizoru je v nabídce uvedeno v desítkové soustavě (1 až 99) a v protokolu vysílání/příjmu v šestnáctkové soustavě (0x0 až 0x63).
- \* [DATA] : Pro přenos dat příkazu. Přenese data 'FF' stavu načtení příkazu.
- \* [Cr] : Návrat na začátek řádku ASCII kód "0x0D"
- \* [ ] : Kód ASCII „mezera (0x20)“

#### OK potvrzení

[Příkaz 2][ ][ID TV][ ][OK][Data][x]

\* Po přijmutí normálních dat odešle monitor ACK (potvrzení), které je založeno na tomto formátu. Jestliže jsou v tomto okamžiku data v režimu načtení dat, indikuje přítomný stav dat. Jestliže jsou data v režimu zápisu dat, vrátí data do osobního počítače.

#### Potvrzení chyby

[Příkaz 2][ ][ID TV][ ][NG][Data][x]

\* Televizor odešle signál ACK (potvrzení) založený na tomto formátu při přijetí nestandardních dat způsobených neproveditelnými funkcemi či chybami při komunikaci.

Data 00: Nepřípustný kód

### 01. Zapnutí/vypnutí napájení (Příkaz: k a)

- Pro ovládání zapnutí nebo vypnutí monitoru.

#### Přenos

[k][a][ ][ID TV][ ][Data][Cr]

Data 00 : Vypnutí napájení

01 : Zapnutí napájení

#### Potvrzení

[a][ ][ID TV][ ][OK/NG][Data][x]

- Zobrazení zapnutí/vypnutí.

#### Přenos

[k][a][ ][ID TV][ ][FF][Cr]

#### Potvrzení

[a][ ][ID TV][ ][OK/NG][Data][x]

\* Jestliže ostatní funkce přenáší data "0xFF" v tomto formátu bude stejným způsobem odesláno zpět potvrzení o stavu každé funkce.

\* Po zapnutí napájení televizoru se může na obrazovce zobrazit zpráva OK Ack., Error Ack. a další.

### 02. Poměr stran (Příkaz: k c) (Velikost hlavního obrazu)

- Nastavení formátu obrazovky. (Formát hlavního obrazu.)  
Formát obrazovky lze také upravit pomocí funkce

**Poměr stran** v nabídce Q.MENU nebo OBRAZ.

#### Přenos

[k][c][ ][ID TV][ ][Data][Cr]

Data 01 : Normální obraz (4:3)	07 : 14:9
02 : Širokoúhlý obraz (16:9)	09 : Pouze skenování
04 : Zvětšený obraz	0B : Celá šířka
06 : Původní velikost	10 až 1F : Cinema Zoom 1 až 16

#### Potvrzení

[c][ ][ID TV][ ][OK/NG][Data][x]

\* Tlačítkem PC input vyberete poměr stran 16:9 nebo 4:3.

\* Poměr stran Pouze skenování je dostupný v režimch DTV/HDMI (1080i 50 Hz / 60 Hz, 720p 50 Hz / 60 Hz, 1080p 24 Hz / 30 Hz / 50 Hz / 60 Hz) a Komponentní (720p, 1080i, 1080p 50 Hz / 60 Hz).

\* Poměr stran **Celá šířka** je podporován pouze pro analogový režim a režimy AV a AV.

### 03. Potlačení obrazu (Příkaz: k d)

- Zapnutí a vypnutí potlačení obrazu.

#### Přenos

[k][d][ ][ID TV][ ][Data][Cr]

Data 00: Vypnutí potlačení obrazu (na obrazovce jsou zobrazeny informace).

Ztlumení videa vypnuto

01: Zapnutí potlačení obrazu (na obrazovce nejsou zobrazeny informace).

10 : Ztlumení videa zapnuto

#### Potvrzení

[d][ ][ID TV][ ][OK/NG][Data][x]

\* Vpřípadě, že je zapnuta pouze funkce video mute, zobrazí televizor Tabulku na displej (OSD). Ale v případě vypnutého zvuku obrazovky televizor OSD nezobrazí.

### 04. Ztlumení zvuku (Příkaz: k e)

- Pro ovládání ztišení/obnovení hlasitosti.  
Zvuk můžete ztlumit také stisknutím tlačítka MUTE na dálkovém ovladači.

#### Přenos

[k][e][ ][ID TV][ ][Data][Cr]

Data 00 : Zapnutí ztlumení zvuku (vypnutí zvuku)

01 : Vypnutí ztlumení zvuku (zapnutí zvuku)

#### Potvrzení

[e][ ][ID TV][ ][OK/NG][Data][x]

### 05. Ovládání hlasitosti (Příkaz: k f)

- Pro nastavení hlasitosti.  
Hlasitost můžete také upravit tlačítky pro NASTAVENÍ HLASITOSTI na dálkovém ovladači.

#### Přenos

[k][f][ ][ID TV][ ][Data][Cr]

Data Min : 00 až Max : 64

\* Viz tabulka „Mapování skutečných dat 1“. Další podrobnosti naleznete na straně 150.

#### Potvrzení

[f][ ][ID TV][ ][OK/NG][Data][x]

### 06. Kontrast (Příkaz: k g)

- Pro úpravu kontrastu obrazovky.  
Kontrast můžete nastavit také pomocí nabídky OBRAZ.

#### Přenos

[k][g][ ][ID TV][ ][Data][Cr]

Data Min : 00 až Max : 64

\* Viz tabulka „Mapování skutečných dat 1“. Další podrobnosti naleznete na straně 150.

#### Potvrzení

[g][ ][ID TV][ ][OK/NG][Data][x]

# DODATKY

## 07. Jas (Příkaz: k h)

- ▶ Pro úpravu jasu obrazovky. Jas můžete nastavit také pomocí nabídky OBRAZ.

### Přenos

[k][h][ ][ID TV][ ][Data][Cr]

Data Min : 00 až Max : 64

\* Viz tabulka „Mapování skutečných dat 1“. Další podrobnosti naleznete na straně 150.

### Potvrzení

[h][ ][ID TV][ ][OK/NG][Data][x]

## 08. Barvy (Příkaz: k i)

- ▶ Pro úpravu barev obrazovky. (s výjimkou režimu PC) Barva můžete nastavit také pomocí nabídky OBRAZ.

### Přenos

[k][i][ ][ID TV][ ][Data][Cr]

Data Min : 00 až Max : 64

\* Viz tabulka „Mapování skutečných dat 1“. Další podrobnosti naleznete na straně 150.

### Potvrzení

[i][ ][ID TV][ ][OK/NG][Data][x]

## 09. Odstín (Příkaz: k j)

- ▶ Pro nastavení odstínu. (s výjimkou režimu PC) Odstín můžete nastavit také pomocí nabídky OBRAZ.

### Přenos

[k][j][ ][ID TV][ ][Data][Cr]

Data Červená : 00 až Zelená : 64

\* Viz tabulka „Mapování skutečných dat 1“. Další podrobnosti naleznete na straně 150.

### Potvrzení

[j][ ][ID TV][ ][OK/NG][Data][x]

## 10. Ostrost (Příkaz: k k)

- ▶ Pro nastavení ostrosti obrazu. Ostrost obrazu můžete nastavit také pomocí nabídky OBRAZ.

### Přenos

[k][k][ ][ID TV][ ][Data][Cr]

Data Min : 00 až Max : 64

\* Viz tabulka „Mapování skutečných dat 1“. Další podrobnosti naleznete na straně 150.

### Potvrzení

[k][ ][ID TV][ ][OK/NG][Data][x]

## 11. Výběr nabídek na obrazovce (Příkaz: k l)

- ▶ Zapnutí/vypnutí nabídky OSD při použití dálkového ovladače.

### Přenos

[k][l][ ][ID TV][ ][Data][Cr]

Data 00 : Vypnutí nabídek na obrazovce 01 : Zapnutí nabídek na obrazovce

### Potvrzení

[l][ ][ID TV][ ][OK/NG][Data][x]

## 12. Režim uzamčení dálkového ovladače (Příkaz: k m)

- ▶ Pro uzamčení ovládacích prvků na čelním panelu zařízení a dálkového ovladače.

### Přenos

[k][m][ ][ID TV][ ][Data][Cr]

Data 00 : Odemčení 01 : Uzamčení

### Potvrzení

[m][ ][ID TV][ ][OK/NG][Data][x]

\* Tento režim použijte, pokud nepoužíváte dálkový ovladač.

Zámek externího ovladače se deaktivuje po zapnutí/vypnutí hlavního vypínače.

\* Místní tlačítko Power (Napájení) bude pracovat správně.

## 13. Výšky (Příkaz: k r)

- ▶ Slouží knastavení výšek. Výšky můžete rovněž nastavit v nabídce AUDIO (ZVUK).

### Přenos

[k][r][ ][ID TV][ ][Data][Cr]

Data Min : 00 až Max : 64

\* Viz tabulka „Mapování skutečných dat 1“. Další podrobnosti naleznete na straně 150.

### Potvrzení

[r][ ][ID TV][ ][OK/NG][Data][x]

## 14. Hloubky (Příkaz: k s)

- ▶ Slouží knastavení basů. Basy můžete rovněž nastavit v nabídce AUDIO (ZVUK).

### Přenos

[k][s][ ][ID TV][ ][Data][Cr]

Data Min : 00 až Max : 64

\* Viz tabulka „Mapování skutečných dat 1“. Další podrobnosti naleznete na straně 150.

### Potvrzení

[s][ ][ID TV][ ][OK/NG][Data][x]

## 15. Vyvážení (Příkaz: k t)

- ▶ Pro nastavení vyvážení.  
Vyvážení můžete nastavit také pomocí nabídky ZVUK.

### Přenos

[k][t][ ][ID TV][ ][Data][Cr]

Data Min : 00 až Max : 64

- \* Viz tabulka „Mapování skutečných dat 1“.
- Další podrobnosti naleznete na straně 150.

### Potvrzení

[t][ ][ID TV][ ][OK/NG][Data][x]

## 16. Teplota barev (Příkaz: x u)

- ▶ Pro úpravu teploty barev. Teplotu barev můžete upravit také v nabídce OBRAZ.

### Přenos

[x][u][ ][ID TV][ ][Data][Cr]

Data Min : 00 až Max : 64

- \* Viz tabulka „Mapování skutečných dat 1“. Další podrobnosti naleznete na straně 150.

### Potvrzení

[u][ ][ID TV][ ][OK/NG][Data][x]

## 17. Úspora energie (Příkaz: j q)

- ▶ Snižuje spotřebu energie televizoru. Úsporu elektrické energie můžete rovněž nastavit v nabídce OPTION (MOŽNOSTI).

### Přenos

[j][q][ ][ID TV][ ][Data][Cr]

Funkce úspory energie				Úroveň				Popis
7	6	5	4	3	2	1	0	
0	0	0	0	0	0	0	0	Vyp.
0	0	0	0	0	0	0	1	Minimum
0	0	0	0	0	0	1	0	Střední
0	0	0	0	0	0	1	1	Maximum
0	0	0	0	0	1	0	1	Vypnout obrazovku

### Potvrzení

[q][ ][ID TV][ ][OK/NG][Data][x]

## 18. Automatická konfigurace (Příkaz: j u)

- ▶ Slouží k automatické úpravě polohy obrazu a minimalizaci jeho chvění. Funkce je účinná pouze v režimu RGB(PC).

### Přenos

[j][u][ ][ID TV][ ][Data][Cr]

Data 01: Pro nastavení

### Potvrzení

[u][ ][ID TV][ ][OK/NG][Data][x]

## 19. Příkaz k ladění (Příkaz: m a)

- ▶ Výběr kanálu na následující fyzické číslo.

### Přenos

[m][a][ ][ID TV][ ][Data0][ ][Data1][ ][Data2][Cr]

Data 00: Vyšší data kanálu

Data 01: Nižší data kanálu

např. č. 47 -> 00 2F (2FH)

č. 394 -> 01 8A (18AH),

DTV č. 0 -> ignorováno

Data02 : 0x00 : Analogový hlavní

0x10: DTV hlavní

0x20: Rádio

Rozsah dat kanálu

Analogový – Min: 00 až Max: 63 (0 až 99)

Digitální – Min: 00 až Max: 3E7 (0 až 999)

(Výjma Švédska, Finska, Norska, Dánska, Irsko)

Digitální – Min: 00 až Max: 270F (0 až 9999)

(pouze Švédsko, Finsko, Norsko, Dánsko, Irsko)

### Potvrzení

[a][ ][ID TV][ ][OK/NG][Data][x]

Data Min: 00 až Max: 7DH

# DODATKY

## 20. Přidat/přeskočit kanál(Command: m b)

► Nastavení stavu přeskočení pro aktuální program.

### Přenos

```
[m][b][ ][ID TV][ ][Data][Cr]
```

Data 00 : Přeskočit 01 : Přidat

### Potvrzení

```
[b][ ][ID TV][ ][OK/NG][Data][x]
```

* Mapování skutečných dat 1	
00 : Krok 0	<b>Odstín</b>
:	Krok 0 : R50
A : Krok 10 (Nastaví ID 10)	:
:	Krok 49 : R1
F : Krok 15 (Nastaví ID 15)	Krok 50 : 0
10 : Krok 16 (Nastaví ID 16)	Krok 51 : G1
:	:
64 : Krok 100	Krok 100 : G50
:	
6E : Krok 110	<b>Stereováha</b>
:	Krok 0 : L50
73 : Krok 115	:
74 : Krok 116	Krok 49 : L1
:	Krok 50 : 0
CF : Krok 199	Krok 51 : R1
:	:
FE : Krok 254	Krok 100 : R50
FF : Krok 255	
	<b>Teplota barev</b>
	Krok 0 : W50
	:
	Krok 49 : W1
	Krok 50 : 0
	Krok 51 : C1
	:
	Krok 100 : C50

## 21. Klíč (Příkaz: m c)

► K propojení IR ovladače s kódem.

### Přenos

```
[m][c][ ][ID TV][ ][Data][Cr]
```

Data Propojovací kabel IR - Viz bod 147.

### Potvrzení

```
[c][ ][ID TV][ ][OK/NG][Data][x]
```

## 22. Podsvícení (Příkaz: m g)

► K ovládání podsvícení.

### Přenos

```
[m][g][ ][ID TV][ ][Data][Cr]
```

Data : Min: 00 až Max: 64

### Potvrzení

```
[g][ ][ID TV][ ][OK/NG][Data][x]
```

## 23. Výběr vstupu (Příkaz: x b)

### Vstup hlavního obrazu

► Pro výběr zdroje vstupu pro hlavní obraz.

### Přenos

```
[x][b][ ][ID TV][ ][Data][Cr]
```

Data Struktura

Data 00: DTV	40: Komponentní
10: Analogový	60: RGB
20: AV	90: HDMI

### Potvrzení

```
[b][ ][ID TV][ ][OK/NG][Data][x]
```





Před použitím produktu si přečtěte Bezpečnostní opatření.

Ušchovejte uživatelskou příručku (disk CD) na přístupném místě pro budoucí použití.

Model a sériové číslo ZAŘÍZENÍ jsou umístěny na zadní a jedné boční straně ZAŘÍZENÍ. Poznamenejte si je níže pro případ, že by byl třeba servis.

MODEL \_\_\_\_\_

SÉRIOVÉ ČÍSLO \_\_\_\_\_