



Manuel d'utilisation

FB164 (FB164-A0M, FBS164V)

FRANÇAIS

 En tant que partenaire d'ENERGY STAR®, LG a déterminé que ce produit ou ces modèles de produit satisfont les directives d'ENERGY STAR® en matière de rendement énergétique.

ENERGY STAR® est une marque déposée américaine.



iPod est une marque commerciale d'Apple Inc., enregistrée aux États-Unis et dans d'autres pays.

P/NO : MFL62755713

Précautions et informations sur la sécurité



ATTENTION
RISQUE DE CHOC ÉLECTRIQUE.
NE PAS OUVRIR

ATTENTION : AFIN DE RÉDUIRE LE RISQUE DE CHOC ÉLECTRIQUE, NE RETIREZ PAS LE BOÎTIER (NI L'ARRIÈRE). AUCUNE PIÈCE DE CET APPAREIL N'EST SUSCEPTIBLE D'ÊTRE RÉPARÉE PAR L'UTILISATEUR. CONFIEZ L'ENTRETIEN DE L'APPAREIL À DES PERSONNES QUALIFIÉES.



Le symbole d'un éclair à l'intérieur d'un triangle sert à avertir l'utilisateur de la présence d'une tension dangereuse non isolée dans le corps de l'appareil, qui peut être suffisamment élevée pour provoquer un risque d'électrocution.



Le symbole d'un point d'exclamation à l'intérieur d'un triangle sert à avertir l'utilisateur de la présence d'instructions d'utilisation et de maintenance (entretien) importantes dans la documentation qui accompagne l'appareil.

AVERTISSEMENT : POUR PRÉVENIR TOUT RISQUE D'INCENDIE OU D'ÉLECTROCUTION, N'EXPOSEZ PAS CET APPAREIL À LA PLUIE OU À L'HUMIDITÉ.

AVERTISSEMENT : n'installez pas cet appareil dans un espace confiné tel qu'une bibliothèque ou tout autre meuble similaire.

ATTENTION : cet appareil utilise un système laser.

Afin de garantir l'utilisation correcte de cet appareil, veuillez lire attentivement ce manuel d'utilisation et conservez-le pour vous y référer ultérieurement. Si l'appareil nécessite une intervention de maintenance, contactez un point de service après-vente agréé.

L'utilisation de commandes, de réglages ou de procédures autres que ceux décrits dans ce document peut entraîner une exposition à des radiations dangereuses. Le rayonnement laser est visible lorsque l'appareil est ouvert. **NE REGARDEZ PAS DIRECTEMENT LE FAISCEAU.**

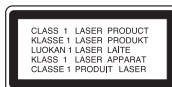

ATTENTION : l'appareil ne doit pas être exposé à des projections d'eau ou à des éclaboussures, et aucun objet rempli de liquide tel qu'un vase ne doit être posé sur l'appareil.

PRÉCAUTION concernant le cordon d'alimentation

Il est recommandé de brancher la plupart des appareils sur un circuit dédié.

Autrement dit, un circuit comportant une prise de courant qui alimente uniquement cet appareil et qui n'a ni autres prises ni circuit dérivé. Reportez-vous à la page des spécifications de ce manuel d'utilisation pour plus de détails.

Ne surchargez pas les prises murales. Les prises murales surchargées, desserrées ou endommagées, les câbles de rallonge, les cordons d'alimentation effilochés, ou les gaines isolantes craquelées ou endommagées constituent un danger. Chacune de ces conditions peut entraîner un risque de choc électrique ou d'incendie. Examinez régulièrement le cordon de votre appareil et, si son aspect indique qu'il est endommagé ou détérioré, débranchez-le, cessez d'utiliser l'appareil, et faites remplacer le cordon par une pièce de rechange appropriée auprès d'un point de service après-vente agréé.

Protégez le cordon d'alimentation de sorte qu'il ne puisse pas être tordu, entortillé, pincé, coincé dans une porte ou piétiné. Faites particulièrement attention aux fiches, aux prises murales et au point d'où sort le cordon de l'appareil.

Pour déconnecter l'appareil du réseau électrique, retirez le cordon d'alimentation de la prise électrique. Lors de l'installation de l'appareil, assurez-vous que la prise soit facilement accessible.

Cet appareil est équipé d'une batterie transportable ou de piles rechargeables.

Retrait sans danger de la batterie ou des piles de l'appareil

Pour retirer la batterie ou les piles usagées, procédez dans l'ordre inverse de leur insertion. Pour empêcher toute contamination de l'environnement et tout danger pour la santé des êtres humains et des animaux, la batterie ou les piles usagées doivent être mises au rebut dans le conteneur approprié à un point de collecte prévu pour leur recyclage. Ne jetez pas la batterie ou les piles usagées avec les autres déchets. Recyclez toujours les batteries et piles rechargeables usagées.

Les piles ne doivent pas être exposées à une chaleur excessive comme le soleil, ou le feu.

Manuel d'utilisation de votre nouvelle mini-chaîne Hi-Fi DVD

Table des matières

Raccordements	4
Unité principale	5
Télécommande	6
Réglage initial de la langue OSD – facultatif	7
Réglage initial du code de région – facultatif	7
Réglage des paramètres généraux	8-9
Réglage de l'horloge	10
Réglage du son du téléviseur	10
Affichage des informations du disque	11
Lecture d'un disque ou d'un fichier	11-13
Écoute de la radio	14
Utilisation de la technologie sans fil Bluetooth	14-15
Écoute de la musique depuis votre lecteur portable	16
Utilisation d'un périphérique USB	16
Enregistrement sur un périphérique USB	17
Lecture de l'iPod	18
Codes de langue	19
Codes de région	19
Dépannage	20
Disques compatibles	21
Spécifications	22

In NIGERIA

ALIMENTATION: Cet appareil fonctionne avec une alimentation de 200-240V, 50/60Hz.

CABLAGE: Cet appareil est fourni avec une prise d'alimentation BSI 1363 approuvé de 13 amp, à fusible de 5 amp. Pour le remplacement du fusible, utilisez toujours un fusible de 5 amp BS 1362, de type approuvé BSI ou ASTA. N'utilisez jamais cette prise si le couvercle du fusible manque. Pour obtenir un couvercle de fusible de remplacement, contactez votre fournisseur. Si le type de prise fournie ne convient pas à la prise murale de votre maison, il faudra enlever la prise et la remplacer par une autre convenable. Veuillez consulter les instructions de câblage ci-dessous :

ATTENTION: Il faut détruire une prise d'alimentation si elle a été enlevée de ce lecteur DVD. Si les fils de la prise d'alimentation sont nus, il est risqué de la brancher au mur. Ne connectez aucun fil à la broche de terre, marquée avec la lettre E ou avec le symbole de terre \perp ou à couleur verte ou verte et jaune. Si vous utilisez une autre prise, utilisez un fusible à 5 amp, soit sur dans la prise le tableau de distribution.

IMPORTANT: Les fils du câble d'alimentation sont coloriés selon le code suivant :
- BLEU : NEUTRE, BRUN : SOUS TENSION - Si les couleurs des fils du câble d'alimentation de ce lecteur DVD ne correspondent pas aux couleurs identifiant les bornes de votre prise, procédez comme suit : Le fil bleu doit être connecté à la borne marquée avec la lettre N ou de couleur noire. Le fil brun doit être connecté à la borne marquée avec la lettre L ou de couleur rouge.

Précautions d'utilisation des touches tactiles

- Utilisez les touches tactiles avec les mains propres et sèches.
 - Dans un environnement humide, essuyez l'humidité sur les touches avant de les utiliser.
- N'appuyez pas trop fort sur les touches tactiles pour qu'elles fonctionnent.
 - Si vous appuyez trop fort, vous risquez d'endommager le capteur des touches.
- Appuyez correctement sur la touche dont vous voulez actionner la fonction.
- Veillez à ne pas mettre un matériau conducteur tel qu'un objet métallique en contact avec les touches tactiles. Cela peut provoquer des dysfonctionnements.

Raccordements

Raccordement de l'appareil à votre téléviseur et aux antennes.

1 Raccordez les câbles entre les prises de l'appareil et votre téléviseur (lecteur de DVD, appareil numérique, etc.).

Vérifiez les prises de votre téléviseur et choisissez le raccordement **A** ou **B**. La qualité d'image s'améliore par ordre croissant de **A** à **B**.

Déployez l'antenne FM.

La réception sera optimale lorsque l'extrémité de l'antenne est déployée de sorte à former une ligne droite horizontale.

Fixez l'antenne cadre AM sur son pied

Raccordez l'antenne cadre AM au lecteur.

2 Branchez le cordon d'alimentation de l'appareil sur une prise murale.

4

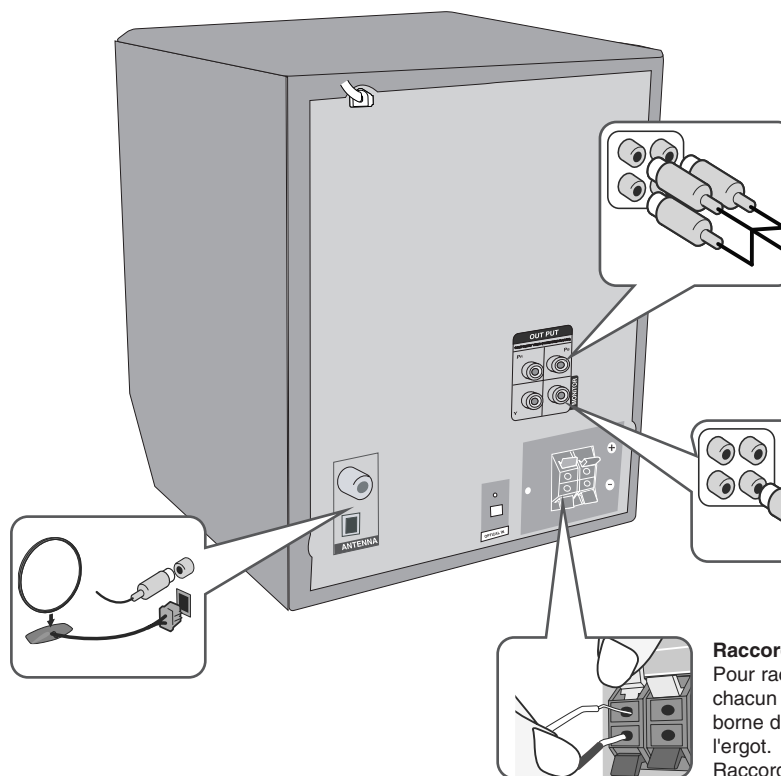

Connexion vidéo composantes (B)

Raccordez les prises de sortie COMPONENT VIDEO (PROGRESSIVE SCAN) de l'appareil aux prises d'entrée correspondantes de votre téléviseur à l'aide d'un câble Y PB PR (YUV).
- Si votre téléviseur prend en charge les signaux à format progressif, vous devez utiliser cette méthode de raccordement et régler l'option [Balayage Progressif] sur [Marche] dans les paramètres d'affichage (voir page 8).

Connexion de la sortie vidéo (A)

Raccordez la prise VIDEO OUTPUT (MONITOR) de l'appareil à la prise d'entrée correspondante de votre téléviseur à l'aide d'un câble vidéo.

Raccordez les câbles d'enceinte à l'appareil.

Pour raccorder le câble à l'appareil, soulevez chacun des ergots en plastique afin d'ouvrir la borne de raccordement. Insérez le fil et refermez l'ergot.

Raccordez l'extrémité noire de chaque fil aux bornes marquées - (moins) et l'autre extrémité aux bornes marquées + (plus).

Unité principale

DESSUS

FUNC.

(Fonction) Permet de sélectionner la fonction.

⏻/⏻ (Alimentation)

Permet d'allumer ou d'éteindre l'appareil.

Fente du disque

- N'enfoncez pas un disque de force dans la fente.
- N'enfoncez pas ou ne tirez pas sur un disque en cours d'éjection.
- Appuyez à nouveau sur ▲ pour réinsérer un disque qui vient d'être éjecté.
- **Insérez le CD dans la fente avec la face portant l'étiquette vers le haut.**

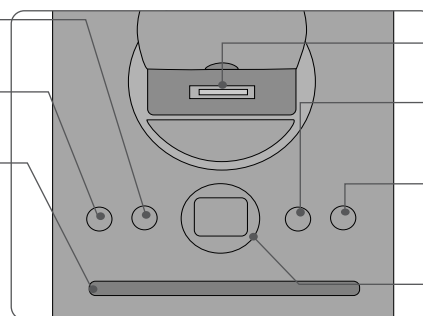

Station d'accueil pour iPod

USB REC.

Permet d'enregistrer sur un périphérique USB.

Permet d'insérer ou d'éjecter un disque de la fente.

Port USB

AVANT

EQ/ DEMO

Permet de choisir un effet sonore fixe.
Permet d'activer le mode de démonstration sur l'afficheur lorsque l'appareil est éteint.

CLOCK

(Voir la rubrique "Réglage de l'horloge".)

TIMER

(Voir la rubrique "Utilisation de votre appareil comme réveil".)

SET

Permet de confirmer les réglages.

PORTABLE IN

Permet de raccorder un appareil portable et d'en retransmettre le son à travers les haut-parleurs de cette chaîne Hi-Fi.

PHONES

Prise casque

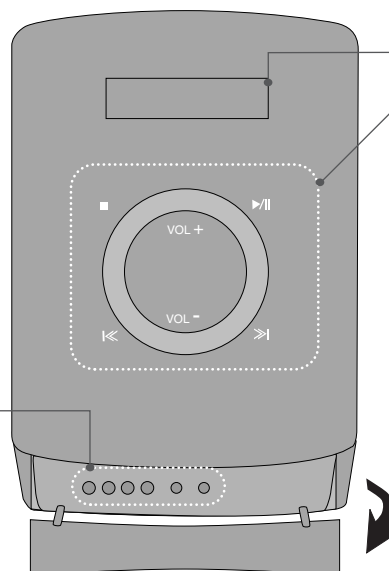

Afficheur

■ STOP

Arrêt

⏮ / ⏭

Balayage/Ajustement/Recherche

▶ / ⏸

Lecture/Pause

VOL +/-

Permet de contrôler le volume.

Télécommande

RETURN (↶) : permet de revenir au menu précédent ou de quitter le menu de configuration.

REC (●) : permet d'effectuer un enregistrement direct sur un périphérique USB.

STOP (■) : permet d'arrêter la lecture ou l'enregistrement.

PLAY (▶), **MO./ST.** : permet de démarrer la lecture. Permet également de sélectionner le son mono ou stéréo.

PAUSE/STEP (⏸) : permet de suspendre la lecture.

SKIP (◀◀/▶▶) : permet de passer à la piste, au fichier ou au chapitre précédent/suivant.

SCAN (◀◀/▶▶) : permet d'effectuer une recherche vers l'arrière ou l'avant.

Touches de commande du téléviseur : permettent de commander le téléviseur (téléviseur LG uniquement).

Commande du téléviseur

Vous pouvez également contrôler le niveau sonore, la source d'entrée et l'allumage ou l'extinction d'un téléviseur LG. Maintenez la touche **POWER** (TV) enfoncée et appuyez plusieurs fois sur la touche **PR/CH** (+/-) pour allumer ou éteindre le téléviseur.

PROG./MEMO. : permet d'afficher ou de quitter le menu de programme.

CLEAR : permet de supprimer un numéro de piste de la liste de programmation.

Insertion de la pile dans la télécommande

Assurez-vous que les pôles + (plus) et - (moins) de la pile correspondent au marquage sur la télécommande.



FUNCTION : permet de sélectionner la fonction et la source d'entrée.

SLEEP : permet de sélectionner le délai entre 10 et 180minutes avant la mise en veille de l'appareil. Pour vérifier la durée restante, appuyez sur la touche **SLEEP**. (Variateur : permet d'atténuer de moitié la luminosité des voyants du panneau avant lorsque l'appareil est allumé.)

⏻ **POWER** : permet d'allumer ou d'éteindre l'appareil.

▲ **OPEN/CLOSE** : permet d'ouvrir ou de fermer le tiroir du disque.

TITLE : si le titre du DVD en cours comporte un menu, celui-ci apparaît à l'écran. Dans le cas contraire, il se peut que le menu du disque n'apparaisse pas.

DISPLAY : permet d'activer l'affichage à l'écran.

MENU : permet d'accéder au menu d'un DVD.

SETUP : permet d'afficher ou de quitter le menu de réglage.

PRESET (Λ ∨) : permet de sélectionner la station de radio.

TUN. (-/+) : permet d'ajuster la station de radio souhaitée.

Λ ∨ < > (gauche/droite/haut/bas) : servent à naviguer dans l'affichage à l'écran.

ENTER : permet de confirmer la sélection du menu.

TV->SPK : permet de sélectionner AUX OPT directement.

MUTE : permet de mettre le son en sourdine.

VOL (Volume) (+/-) : permet de régler le volume des enceintes.

EQ/ LG EQ (effet d'égaliseur) : vous avez le choix entre différents effets sonores.

REPEAT/RANDOM : permet de sélectionner un mode de lecture (répétée ou lecture aléatoire).

SUBTITLE : permet de sélectionner la langue de votre choix pour les sous-titres pendant la lecture.

Touches numériques 0-9 : permettent de sélectionner les options numérotées dans un menu.

Réglage initial de la langue OSD – facultatif

Lors de la première utilisation de cet appareil, le menu de réglage initial de la langue apparaît sur l'écran de votre téléviseur. Vous devez compléter la sélection initiale de la langue avant d'utiliser l'appareil.

	SUR LA TÉLÉCOMMANDE
1 Allumer l'appareil La liste des langues apparaît.	POWER
2 Sélectionner la langue :	< > ^ v
3 Appuyer sur la touche :	ENTER
4 Confirmer le choix :	ENTER

Réglage initial du code de région - facultatif

Lorsque vous utilisez cet appareil pour la première fois, vous devez régler le code de région comme indiqué ci-dessous.

	SUR LA TÉLÉCOMMANDE
1 Afficher le menu de configuration :	SETUP
2 Sélectionner le menu Verrouillage sur le premier niveau :	^ v
3 Accéder au deuxième niveau : Le code de région activé apparaît au deuxième niveau.	>
4 Accéder au troisième niveau :	>
5 Saisir un nouveau mot de passe :	Touches numériques (0 à 9) puis ENTER
6 Confirmer le nouveau mot de passe :	Touches numériques (0 à 9) puis ENTER
7 Sélectionner un code de région : Après la sélection, la fonction de blocage et le mot de passe seront activés.	^ v < >
8 Confirmer votre choix : Veillez à terminer le réglage du code de région.	ENTER

Réglage des paramètres généraux

	SUR LA TÉLÉCOMMANDE
1 Afficher le menu de configuration :	SETUP
2 Sélectionner une option dans le premier niveau de menu :	^ V
3 Accéder au deuxième niveau :	>
4 Sélectionner une option dans le deuxième niveau :	^ V
5 Accéder au troisième niveau :	>
6 Modifier le réglage :	^ V, ENTER

Réglage des paramètres généraux : autres possibilités

Réglage des paramètres de langue

OSD (Langue du menu) : sélectionnez une langue pour le menu de réglage et l'affichage à l'écran.

Disque Audio/Sous Titre Du Disque/Menu De Disque : choisissez une langue pour le son, les menus et les sous-titres du disque.

[Original] : désigne la langue d'origine dans laquelle le disque a été enregistré.

[Autre] : pour choisir une autre langue, appuyez sur les touches numériques, puis sur **ENTER** pour saisir le numéro à 4 chiffres correspondant au code de la langue (voir la liste page 19). Si vous vous trompez, appuyez sur la touche **CLEAR** avant d'appuyer sur **ENTER**.

[Arrêt] (pour les sous-titres du disque) : désactive les sous-titres.

Réglage des paramètres d'affichage

Aspect TV : sélectionnez le rapport largeur/hauteur en fonction du format d'écran de votre téléviseur.

[4:3] Sélectionnez cette option lorsque l'appareil est connecté à un téléviseur 4:3 standard.

[16:9] Sélectionnez cette option lorsque l'appareil est connecté à un téléviseur écran large 16:9.

Mode d'affichage : si vous avez choisi l'option 4:3, vous devez définir de quelle façon vous voulez afficher les émissions et les films avec une image large sur votre écran de téléviseur.

[Letterbox] Cette option affiche l'image au format "écran large" avec des bandes noires en haut et en bas de l'écran.

[Panscan] Cette option affiche l'image en plein écran pour un téléviseur 4:3, en la coupant si nécessaire.

Balayage Progressif (Pour connexions vidéo composante) : sélectionnez cette option si les prises de sortie COMPONENT/PROGRESSIVE SCAN transmettent un signal progressif. Si votre téléviseur prend en charge les signaux à format progressif, vous bénéficierez d'une restitution précise des couleurs et d'images de haute qualité en sélectionnant [Marche]. Si votre téléviseur ne prend pas en charge les signaux à format progressif, sélectionnez [Arrêt].

Si vous réglez l'option Balayage Progressif sur [Marche] par erreur, vous devrez réinitialiser l'appareil. Tout d'abord, sortez le disque de l'appareil. Puis, maintenez enfoncée la touche STOP pendant cinq secondes. Le réglage de sortie vidéo sera rétabli et l'image sera visible sur votre téléviseur.

Réglage des paramètres audio

DRC (Contrôle de la gamme dynamique) - optimise la clarté du son lorsque le volume est diminué (Dolby Digital uniquement). Pour obtenir cet effet, activez cette option.

Vocal – sélectionnez [Marche] pour mixer les canaux karaoké en stéréo normale. Cette fonction n'est active que pour les DVD karaoké multicanaux.

Réglage des paramètres de verrouillage

Pour accéder aux options de verrouillage, vous devez saisir le mot de passe à 4 chiffres. Si vous n'avez pas encore saisi de mot de passe, vous serez invité à le faire.

- 1 Saisissez un mot de passe à 4 chiffres, puis appuyez sur **ENTER**.
- 2 Saisissez-le à nouveau, et appuyez une nouvelle fois sur **ENTER** pour confirmer. Si vous vous trompez en saisissant les chiffres, appuyez sur la touche **CLEAR** pour corriger.

Code régional : sélectionnez le code de la zone géographique utilisée pour déterminer le niveau de contrôle de la lecture. Ce code détermine la zone dont les standards ont été utilisés pour classer les DVD soumis au contrôle parental. Reportez-vous à la liste des codes de région page 19.

Classement : sélectionnez un niveau de contrôle. Plus le niveau est élevé, plus le contrôle est strict. Sélectionnez [Débloquer] pour désactiver le contrôle parental.

Mot De Passe : permet de définir ou de modifier le mot de passe pour les paramètres de verrouillage.

[Nouveau] : saisissez un nouveau mot de passe à 4 chiffres à l'aide des touches numériques, puis appuyez sur **ENTER**. Saisissez de nouveau le mot de passe pour confirmer.

[Changement] : saisissez le nouveau mot de passe deux fois de suite après avoir entré le mot de passe actuel.

Si vous oubliez votre mot de passe, vous pouvez le réinitialiser.

- 1 Sortez le disque de l'appareil.
- 2 Appuyez sur la touche **SETUP** pour afficher le menu de configuration. Saisissez "210499" et appuyez sur la touche **ENTER**. Le mot de passe est alors effacé.

Réglage des autres paramètres

Enregistrement DivX : nous vous fournissons le code d'enregistrement DivX[®] VOD qui vous permettra de louer ou d'acheter des vidéos via ce service en ligne de vidéo à la demande. Pour de plus amples informations, visitez le site web www.divx.com/vod. Appuyez sur **ENTER** pour afficher le code d'enregistrement de l'appareil.

Utilisation d'un champ acoustique préprogrammé

Ce système comporte un certain nombre de champs acoustiques surround pré-réglés. Vous pouvez sélectionner le mode son de votre choix en utilisant l'**EQ/ LG EQ**. Les éléments affichés pour l'égaliseur peuvent être différents selon les sources et les effets sonores.

NATURAL	Offre un son naturel améliorant le confort d'écoute.
Spatialisation locale	Effet sonore optimisé selon les régions. (DANGDUT/ARABIC/PERSIAN/INDIA/REGUETON/MERENGUE/SAMBA/SALSA)
AUTO EQ	Offre le réglage sonore le plus adapté au genre indiqué dans la balise ID3 des fichiers MP3.
POP	Ce programme ajoute une atmosphère au son, vous donnant l'impression d'assister à un vrai concert de musique rock, pop, jazz ou classique.
CLASSIC	
JAZZ	
ROCK	Cette fonction est optimisée pour les fichiers MP3/WMA compressibles. Elle améliore les graves.
MP3 OPT	
XDSS ON	Renforce les aigus, les graves et l'effet de son surround.
VIRTUAL	Offre un son surround plus virtuel.
NORMAL	Désactive les effets d'égaliseur.

Réglage de l'horloge

	SUR L'APPAREIL
1 Allumer l'appareil :	
2 Maintenir la touche enfoncée au moins 2 secondes :	CLOCK
3 Choisir entre : AM 12:00 (pour un affichage sur 12 h, avec indication "AM" pour le matin et "PM" pour l'après-midi) ou 0:00 (pour un affichage sur 24 h).	 << / >>
4 Confirmer votre sélection :	SET
5 Sélectionner l'heure :	 << / >>
6 Appuyer sur la touche :	SET
7 Sélectionner les minutes :	 << / >>
8 Appuyer sur la touche :	SET

Utilisation de votre appareil comme réveil

- Allumer l'appareil.
- Appuyez sur la touche **TIMER**. Chaque fonction clignote.
- Appuyez sur la touche **SET** quand la fonction avec laquelle vous voulez être réveillé est affichée.
- L'indication "ON TIME" s'affiche. Vous devez alors définir l'heure à laquelle la fonction réveil doit se déclencher. Utilisez les touches **|<< / >>|** pour modifier l'heure et les minutes, puis appuyez sur la touche **SET** pour mémoriser votre réglage.
- L'indication "OFF TIME" s'affiche. Vous devez alors définir l'heure à laquelle la fonction réveil doit s'arrêter.
- Utilisez les touches **|<< / >>|** pour modifier l'heure et les minutes, puis appuyez sur la touche **SET** pour mémoriser votre réglage.
- Ensuite, vous devrez sélectionner le volume (VOL) auquel vous voulez être réveillé. Utilisez les touches **|<< / >>|** pour régler le volume, puis appuyez sur la touche **SET** pour mémoriser votre réglage. L'icône de l'horloge "⌚" montre que la fonction réveil est activée.
- Appuyez 2 fois sur bouton **TIMER**. Vous pouvez vérifier l'état des paramètres.

Remarque

- Si vous réglez l'horloge, vous pouvez consulter l'heure en appuyant sur la touche **CLOCK** même lorsque le lecteur est éteint.
- Si vous réglez l'horloge et l'alarme, vous pouvez consulter l'icône de l'alarme en appuyant sur la touche **CLOCK** même lorsque le lecteur est éteint.

Réglage du son du téléviseur

Vous pouvez écouter le son d'un téléviseur, d'un lecteur de DVD et d'un appareil numérique. Même lorsque l'appareil est éteint, si vous appuyez sur la touche **TV→SPK**, l'appareil s'allume et passe automatiquement en mode AUX OPT.







	SUR LA TÉLÉCOMMANDE
1 Raccorder la prise OPTICAL IN à la prise de sortie optique de votre téléviseur (ou autre appareil numérique).	
2 Sélectionner AUX OPT : Pour sélectionner AUX OPT directement.	TV→SPK
3 Écouter.	
4 Sortir du mode AUX OPT :	TV→SPK

Affichage des informations du disque

	SUR LA TÉLÉCOMMANDE
1 Appuyer sur la touche :	DISPLAY
2 Sélectionner une option :	▲ ▼
3 Régler les paramètres du menu d'affichage :	< >
4 Quitter le menu :	↵ RETURN

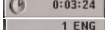
Affichage des informations du disque : autres possibilités

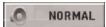
Vous pouvez sélectionner une option en appuyant sur les touches ▲ ▼ et sélectionner ou modifier le réglage en appuyant sur les touches < >.

 1/23	Numéro du titre (ou fichier/piste) en cours/nombre total de titres (ou fichiers/pistes).
 1/7	Numéro du chapitre en cours/nombre total de chapitres.
 0:03:24	Temps de lecture écoulé.
 1 ENG D 5.1CH	Langue ou canal audio sélectionné.
 Off	Sous-titre sélectionné.
 1/1	Angle sélectionné/nombre total d'angles.
 NORMAL	Mode son/EQ sélectionné.

Symboles utilisés dans ce manuel

Tous les disques et fichiers

répertoriés ci-dessous

DVD et DVD±R/RW finalisés

Fichiers DivX

Fichiers JPEG

ALL

Fichiers MP3

MP3

DVD

Fichiers WMA

WMA

DivX

CD audio

ACD

JPG

Lecture d'un disque ou d'un fichier

	SUR L'APPAREIL	SUR LA TÉLÉCOMMANDE
1 Insérer un disque dans l'appareil :		
2 Sélectionner un CD/DVD :	FUNC.	FUNCTION
3 Régler les paramètres du menu/ Sélectionner un fichier dans le menu :		< > ▲ ▼
4 Lancer la lecture du disque :	▶ /	▶ PLAY
5 Arrêter la lecture du disque :	■	■ STOP

Lecture d'un disque ou d'un fichier : autres possibilités

Disque mixte ou clé mémoire USB : DivX, MP3/WMA et JPEG

Lorsque vous lisez un disque ou une clé mémoire USB contenant des fichiers DivX, MP3/WMA et JPEG mélangés, vous pouvez sélectionner le menu de fichiers que vous souhaitez lire en appuyant sur la touche **MENU**.

Accès à la page suivante/précédente dans la liste des fichiers

MP3 **WMA** **DivX** **ACD** **JPG**

Maintenez enfoncée la touche ▲ ▼ pour accéder à la page précédente ou suivante.

Lecture d'un DVD comportant un menu **DVD**

La plupart des DVD comportent désormais des menus qui s'affichent avant que la lecture du film ne démarre.

1 Vous pouvez naviguer dans ces menus à l'aide des touches ▲ ▼ < > pour mettre en surbrillance une option.

2 Appuyez sur **PLAY** pour valider votre sélection.

Accès à la piste, au fichier ou au chapitre suivant/précédent

MP3 **WMA** **DVD** **DivX** **ACD**

Appuyez sur la touche **SKIP** (▶▶) pour accéder au chapitre, à la piste ou au fichier suivant.

Appuyez sur la touche **SKIP** (◀◀) pour revenir au début du chapitre, de la piste ou du fichier en cours.

Appuyez deux fois brièvement sur la touche **SKIP** (◀◀) pour revenir au chapitre, à la piste ou au fichier précédent.

Suspension de la lecture **ALL**

- 1 Appuyez sur la touche **PAUSE/STEP** (II) pour mettre la lecture en pause.
- 2 Appuyez sur la touche **PLAY** (▶) pour reprendre la lecture.

Lecture image par image **DVD** **DivX**

Appuyez plusieurs fois sur la touche **PAUSE/STEP** (II) pour lire le titre image par image.

Lecture répétée ou aléatoire **MP3** **WMA** **DVD** **DivX** **ACD**

Appuyez plusieurs fois sur la touche **REPEAT/RANDOM**. Le titre, le chapitre ou la piste en cours sera lu en boucle ou de façon aléatoire.

Pour revenir à la lecture normale, appuyez plusieurs fois sur la touche **REPEAT/RANDOM**.

- Mode de lecture aléatoire : uniquement les fichiers musicaux.

Avance ou retour rapide **MP3** **WMA** **DVD** **DivX** **ACD**

Appuyez sur la touche **SCAN** (◀◀ ou ▶▶) pour utiliser l'avance ou le retour rapide pendant la lecture. Vous pouvez modifier la vitesse de lecture en appuyant plusieurs fois sur la touche **SCAN** (◀◀ ou ▶▶). Appuyez sur la touche **PLAY** (▶) pour poursuivre la lecture à vitesse normale.

Lecture au ralenti **DVD**

Pendant la pause de la lecture, appuyez sur la touche **SCAN** (◀◀ ou ▶▶) pour ralentir la lecture vers l'avant ou vers l'arrière. Vous pouvez modifier la vitesse de lecture en appuyant plusieurs fois sur la touche **SCAN** (◀◀ ou ▶▶).

Appuyez sur la touche **PLAY** (▶) pour poursuivre la lecture à vitesse normale.

Lecture accélérée x1,5 **DVD**

Appuyez sur la touche **PLAY** (▶) pendant la lecture d'un DVD pour le regarder et l'écouter à une vitesse 1,5 fois supérieure à la vitesse de lecture normale. L'indication "▶ x1.5" apparaîtra à l'écran. Appuyez de nouveau sur **PLAY** (▶) pour revenir à la vitesse de lecture normale.

Sélection de la langue des sous-titres **DVD** **DivX**

Pendant la lecture, appuyez sur la touche **SUBTITLE** à plusieurs reprises afin de sélectionner la langue de votre choix pour les sous-titres.

Modification du jeu de caractères pour afficher les sous-titres DivX® correctement - facultatif **DivX**

- 1 Si les sous-titres ne s'affichent pas correctement pendant la lecture, maintenez enfoncée la touche **SUBTITLE** pendant environ 3 secondes pour accéder au menu des codes de langue.
- 2 Appuyez plusieurs fois sur la touche **SUBTITLE** pour modifier le code de langue jusqu'à ce que les sous-titres s'affichent correctement.

Affichage du menu des titres **DVD**

Appuyez sur la touche **TITLE** pour afficher le menu des titres du disque, si disponible.

Démarrage de la lecture à partir d'un code de temps **DVD** **DivX**

Cette option permet de rechercher le point de départ d'un code de temps donné.

- 1 Appuyez sur la touche **DISPLAY**, puis sélectionnez l'icône représentant une horloge.
- 2 Indiquez un code de temps, puis appuyez sur la touche **ENTER**.
Par exemple, pour trouver une scène située à 1 heure, 10 minutes et 20 secondes du début, saisissez "11020" à l'aide des touches numériques et appuyez sur **ENTER**. Si vous vous trompez, appuyez sur la touche **CLEAR** et recommencez.

Mémoire de la dernière scène **DVD**

Cet appareil mémorise la dernière scène du dernier disque qui a été visionné. La dernière scène reste en mémoire même si vous sortez le disque du lecteur ou éteignez l'appareil (mode veille). Si vous insérez un disque dont la scène est mémorisée, celle-ci est automatiquement lue.

Création de votre propre programme **ACD** **MP3** **WMA**

Vous pouvez lire le contenu d'un disque dans l'ordre de votre choix en réorganisant l'ordre des fichiers musicaux sur le disque. Le programme est effacé lorsque vous sortez le disque.

- 1 Sélectionnez un fichier musical et appuyez sur la touche **PROG./MEMO**. ou sélectionnez "▶→" et appuyez sur la touche **ENTER** pour ajouter le fichier musical à la liste du programme.
- 2 Pour ajouter tous les fichiers musicaux du disque, sélectionnez "▶▶→" et appuyez sur la touche **ENTER**.
- 3 Sélectionnez votre musique dans la liste programmée, puis appuyez sur la touche **ENTER** pour démarrer la lecture programmée.
- 4 Pour supprimer un fichier musical de la liste du programme, sélectionnez le fichier à supprimer et appuyez sur la touche **CLEAR**, ou sélectionnez l'icône "▶■" et appuyez sur la touche **ENTER**. Pour effacer tous les fichiers musicaux de la liste du programme, sélectionnez "▶■" et appuyez sur la touche **ENTER**.

Affichage des informations sur les fichiers (balises ID3) **MP3**

Vous pouvez consulter les informations des balises ID3 des fichiers MP3 uniquement sur les disques en appuyant plusieurs fois sur la touche **DISPLAY**.

Lecture de fichiers photo sous forme de diaporama **JPG**

- 1 Utilisez les touches **Λ V < >** pour mettre en surbrillance l'icône (▶), puis appuyez sur la touche **ENTER** pour lancer le diaporama.
- 2 Vous pouvez modifier la vitesse de défilement à l'aide des touches **< >** lorsque l'icône (▶) est mise en surbrillance.

Accès à la photo suivante/précédente **JPG**

Appuyez sur la touche **SKIP** (◀◀ ou ▶▶) ou sur les touches **< >** pour afficher la photo précédente ou suivante.

Rotation d'une photo **JPG**

Utilisez les touches **▲ ▼** pour faire pivoter la photo en plein écran dans le sens inverse des aiguilles d'une montre ou dans le sens des aiguilles d'une montre.

Économiseur d'écran

L'économiseur d'écran s'active dès que l'appareil reste inactif pendant cinq minutes environ.

Sélection du système – facultatif

Vous devez sélectionner le mode système approprié pour votre téléviseur. Si l'indication "NO DISC" (Aucun disque) apparaît dans l'afficheur, maintenez enfoncée la touche **PAUSE/STEP (II)** pendant plus de cinq secondes pour pouvoir sélectionner un système. (PAL/NTSC/AUTO)

Fichiers compatibles

DivX

- Résolution disponible : 800 x 600 pixels (L x H).
- Le nom de fichier des sous-titres DivX est limité à 45 caractères.
- Si le fichier DivX comporte un code impossible à exprimer, il sera affiché par la marque " _ ".
- Si les structures vidéo et audio des fichiers enregistrés ne sont pas entrelacées, seule la vidéo ou seul le son sera retransmis.
- Formats de fichiers DivX compatibles : ".avi", ".mpg", ".mpeg", ".divx".
- Formats de sous-titres compatibles : SubRip (*.srt/*.txt), SAMI (*.smi), SubStation Alpha (*.ssa/*.txt), MicroDVD (*.sub/*.txt), SubViewer 2.0 (*.sub/*.txt)
- Formats codec compatibles : "DIVX3.xx", "DIVX4.xx", "DIVX5.xx", "MP4V3", "3IVX"
- Formats audio compatibles : "AC3", "PCM", "MP3", "WMA"
- Les disques au format "Système de fichiers actifs" ne peuvent pas être lus sur ce lecteur.
- Si le nom de fichier d'un film est différent de celui du fichier de sous-titres, il se peut que les sous-titres ne s'affichent pas pendant la lecture d'un fichier DivX.
- Si vous lisez un fichier DivX qui ne respecte pas la spécification DivX, il se peut qu'il ne soit pas lu correctement.

MP3/WMA

- Fréquence d'échantillonnage : 32-48 kHz (MP3/WMA).
- Débit binaire : 32-320 Kbit/s (MP3), 40-192 Kbit/s (WMA).
- Extension des fichiers : ".mp3"/ ".wma"
- Format de fichier du CD-ROM : ISO 9660 NIVEAU 1/JOLIET
- Nous vous conseillons d'utiliser "Easy-CD Creator", qui crée un système de fichiers ISO 9660.
- N'utilisez pas de caractères spéciaux tels que / ? * : " < > |, etc.
- Le nombre total de fichiers sur le disque doit être inférieur à 999.

Pour obtenir une qualité de lecture optimale, cet appareil nécessite que les disques et les enregistrements répondent à certaines normes techniques. Les DVD préenregistrés sont automatiquement conformes à ces normes. Il existe de nombreux types de formats de disques enregistrables (dont des disques CD-R contenant des fichiers MP3 ou WMA), et ces formats requièrent certaines conditions préexistantes (voir ci-dessus) pour que la lecture soit possible.

Veillez noter qu'il est nécessaire d'avoir une autorisation pour télécharger des fichiers MP3 ou WMA et de la musique depuis internet. Notre société n'ayant pas le droit d'accorder une telle autorisation, cette dernière doit toujours être recherchée auprès du détenteur des droits d'auteur.

JPG

- Normal : 5 120 x 3 840, JPEG progressif : 2 043 x 1 536.
- Condition d'enregistrement : ISO 9660 NIVEAU 1/JOLIET
- Nombre maximal de fichiers : 999.
- Certains disques peuvent ne pas fonctionner si le format d'enregistrement est différent ou si leur état n'est pas bon.
- Extension des fichiers: ".jpg"

Écoute de la radio

Vérifiez que les antennes FM et AM soient connectées.

	SUR L'APPAREIL	SUR LA TÉLÉCOMMANDE
1 Sélectionnez AM ou FM :	FUNC.	FUNCTION
2 Sélectionner une station de radio :	◀◀ / ▶▶	TUN.- / +
3 Mémoriser une station de radio : Un numéro prédéfini apparaîtra dans l'afficheur.		PROG./MEMO.
4 Sélectionner le numéro prédéfini : Vous pouvez mémoriser jusqu'à 50 stations de radio.		PRESET ^ v
5 Confirmer le choix :		PROG./MEMO.

Écoute de la radio : autres possibilités

Recherche automatique de stations

Maintenez enfoncée la touche **TUN.-/ TUN.+** pendant plus d'une seconde. Le tuner va rechercher automatiquement les stations et s'arrêtera lorsqu'il en aura détecté une.

Suppression de toutes les stations mémorisées

- Maintenez enfoncée la touche **PROG./MEMO.** pendant deux secondes.
- La mention "ERASE ALL" (TOUT EFFACER) clignotera sur l'afficheur.
- Appuyez sur la touche **PROG./MEMO.** pour effacer toutes les stations de radio mémorisées.

Amélioration d'une mauvaise réception FM

Appuyez sur la touche **PLAY (▶)** (MO./ST.) de la télécommande. Le tuner passe de stéréo à mono, ce qui améliore généralement la réception.

Utilisation de la technologie sans fil Bluetooth

Jumelage de votre mini-chaîne hi-fi avec un appareil Bluetooth

Le jumelage permet de relier votre mini-chaîne hi-fi à un appareil Bluetooth. La procédure n'est requise qu'une seule fois pour la configuration initiale. Avant de démarrer la procédure de jumelage, assurez-vous que la fonction Bluetooth de votre appareil compatible est activée. Reportez-vous au manuel d'utilisation de votre appareil Bluetooth.

	SUR L'APPAREIL	SUR LA TÉLÉCOMMANDE
1 Sélectionner la fonction.	FUNC.	FUNCTION
2 Allumez l'appareil Bluetooth et procédez à l'opération de Lors de la recherche de la mini-chaîne hi-fi avec votre appareil Bluetooth, celui-ci peut afficher une liste des appareils trouvés, selon le type d'appareil Bluetooth dont il s'agit. Votre mini-chaîne hi-fi apparaîtra sous le nom "LG Audio".		
3 Saisissez le code PIN. Code PIN : 0000 Certains appareils n'ont pas besoin du code PIN.		
4 Une fois cette mini-chaîne hi-fi correctement jumelée avec votre appareil Bluetooth, l'icône Bluetooth et le message "BT AUDIO" apparaîtront dans l'afficheur.		
5 Sélectionnez le fichier que vous voulez lire sur votre appareil Bluetooth.		

Remarque

En fonction du type de dispositif Bluetooth, certains appareils ne sont pas paillés de la même manière.

Utilisation de la technologie sans fil Bluetooth : autres possibilités

Affichage des informations relatives à votre appareil Bluetooth

Appuyez sur la touche **DISPLAY** pour afficher les informations relatives à l'appareil Bluetooth connecté à cette mini-chaîne hi-fi.

Chaque fois que vous appuyez sur la touche DISPLAY, les informations alternent dans l'ordre suivant :

BT L_ADDR -> BT R_NAME -> état BT.

Si l'appareil Bluetooth n'est pas connecté à la mini-chaîne hi-fi, les informations alternent entre BT L_ADDR et l'état BT.

- BT L_ADDR : adresse de l'appareil Bluetooth jumelé avec la mini-chaîne hi-fi FB164.

- BT R_NAME : nom de l'appareil connecté à la mini-chaîne hi-fi.

- BT : Bluetooth

Profils Bluetooth

Pour pouvoir utiliser la technologie Bluetooth, les appareils doivent pouvoir interpréter certains profils.

Cette mini-chaîne hi-fi est compatible avec le profil suivant.

A2DP (Advanced Audio Distribution Profile)

La technologie A2DP est une nouvelle révolution musicale qui vous permet d'envoyer de la musique stéréo avec la qualité d'un CD d'un appareil à un autre sans fil. Vous pouvez donc retransmettre de la musique stéréo via Bluetooth sans devoir raccorder de câbles. La technologie sans fil Bluetooth couplée à la technologie A2DP permet aux téléphones mobiles, PDA et ordinateurs de diffuser de la musique directement sur des appareils tels que la mini-chaîne hi-fi FB164. Le profil A2DP (Advanced Audio Distribution Profile) est l'un des modes disponibles pour la technologie Bluetooth.

Bluetooth®

La technologie sans fil *Bluetooth®* est un système qui permet d'établir une liaison radio entre des appareils électroniques situés dans un rayon de 10 mètres au maximum.

La connexion d'appareils individuels via la technologie sans fil *Bluetooth®* n'entraîne aucun frais. Un téléphone mobile équipé de la technologie sans fil *Bluetooth®* peut être contrôlé en cascade si la connexion est effectuée via la technologie sans fil *Bluetooth®*.



La marque et le logo *Bluetooth®* sont la propriété de *Bluetooth®* SIG, Inc. et leur utilisation par LG Electronics est soumise à licence. Les autres marques et noms de marques sont la propriété de leurs détenteurs respectifs.

ATTENTION

- Cet appareil prend en charge le profil casque stéréo (A2DP).
- Il ne prend pas en charge le profil casque mono (Hands Free Profile).
- Le son peut être interrompu lorsque des interférences provoquées par d'autres ondes électroniques perturbent la connexion.
- Vous ne pouvez pas contrôler l'appareil Bluetooth via cette mini-chaîne hi-fi.
- Le jumelage est limité à un seul appareil Bluetooth (le jumelage multiple n'est pas pris en charge).
- Même si la distance qui sépare votre appareil Bluetooth de cette mini-chaîne hi-fi est inférieure à 10 mètres, il est possible que la connexion ne puisse pas se faire s'il existe des obstacles entre les deux.
- Selon le type de l'appareil, il se peut que vous ne puissiez pas utiliser la fonction Bluetooth.
- Vous pouvez utiliser la technologie sans fil avec un téléphone, un baladeur MP3, un ordinateur portable, etc.
- Lorsqu'aucun appareil n'est connecté via Bluetooth, le message "NO BT DEV" (Pas d'appareil Bluetooth) apparaît dans l'afficheur.
- Lorsqu'un appareil est connecté via Bluetooth, le message "BT AUDIO" (Audio Bluetooth) apparaît dans l'afficheur.
- En cas de dysfonctionnement électrique dû à des appareils utilisant la même fréquence, tels que du matériel médical, des fours à micro-ondes ou des dispositifs de réseau local sans fil, la connexion sera interrompue.
- Lorsqu'une personne se tient entre l'appareil Bluetooth et la mini-chaîne hi-fi, elle interrompt la communication et la connexion est perdue.
- Plus la distance entre l'appareil Bluetooth et la mini-chaîne hi-fi est grande, moins la qualité sonore est bonne. Si la distance entre l'appareil Bluetooth et la mini-chaîne hi-fi est supérieure à la portée de la technologie Bluetooth, la connexion sera interrompue.
- L'appareil équipé de la technologie sans fil Bluetooth sera déconnecté si vous éteignez la mini-chaîne hi-fi ou si vous éloignez l'appareil de la mini-chaîne hi-fi de plus de 10 mètres.

Écoute de la musique depuis votre lecteur portable

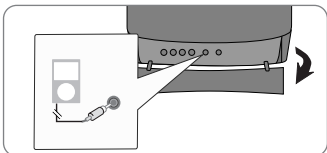
Vous pouvez utiliser l'appareil pour lire la musique depuis divers types de lecteur portable.

	SUR L'APPAREIL	SUR LA TÉLÉCOMMANDE
1 Raccorder le lecteur portable au connecteur PORT. IN (PORTABLE IN) de l'appareil. 		
2 Allumer l'appareil :	 / I	 POWER
3 Sélectionner la fonction : Allumer le lecteur portable et lancer la lecture.	FUNC.	FUNCTION

Utilisation d'un périphérique USB

Vous pouvez lire les fichiers multimédia stockés sur un périphérique USB en raccordant ce dernier au port USB de l'appareil. Reportez-vous à la section relative à la lecture d'un disque ou d'un fichier pour connaître les autres fonctions.

	SUR L'APPAREIL	SUR LA TÉLÉCOMMANDE
1 Ouvrir le cache du port USB.		
2 Raccorder le périphérique USB au port USB de l'appareil.		
3 Sélectionner la fonction :	FUNC.	FUNCTION
4 Sélectionner un fichier à lire :		^ v
5 Démarrer la lecture :	▶ /	▶ PLAY
6 Arrêter la lecture :	■	■ STOP
7 Avant de retirer le périphérique USB, passer à une autre fonction :	FUNC.	FUNCTION

Périphériques USB compatibles

- Lecteur MP3 : lecteur MP3 à mémoire Flash.
- Clé USB à mémoire Flash : clés USB 2.0 ou USB 1.1.
- La fonction USB de cet appareil ne prend pas en charge tous les périphériques USB.

Impératifs à respecter pour les périphériques USB

Les périphériques nécessitant l'installation d'un programme supplémentaire après la connexion à un ordinateur ne sont pas pris en charge.

Informations utiles

- Ne retirez pas le périphérique USB pendant son utilisation.
- Si le périphérique USB a une grande capacité, la recherche peut prendre quelques minutes.
- Pour éviter la perte de données, sauvegardez toutes vos données.
- Si vous utilisez un câble d'extension USB ou un concentrateur USB, le périphérique USB ne sera pas reconnu.
- Le système de fichiers NTFS n'est pas pris en charge. (Seul le système de fichiers FAT (16/32) est accepté.)
- Cet appareil ne prend pas en charge un nombre total de fichiers supérieur à 1 000.
- Les disques durs externes, les lecteurs de cartes, les périphériques verrouillés ou les périphériques USB de type disque dur ne sont pas pris en charge.
- Le port USB de l'appareil ne peut pas être raccordé à un ordinateur.
- L'appareil ne peut pas être utilisé comme périphérique de stockage.

Enregistrement sur un périphérique USB

	SUR L'APPAREIL	SUR LA TÉLÉCOMMANDE
1 Raccorder le périphérique USB au port USB de l'appareil.		
2 Sélectionner le mode d'enregistrement (ex. : CD, TUNER...) Lancer la lecture de la source sonore. Pour enregistrer un fichier musical du disque vers le périphérique USB, sélectionner le fichier avant le démarrage de l'enregistrement.	FUNC.	FUNCTION
3 Démarrer l'enregistrement :	USB REC.	● REC
4 Arrêter la lecture :	■	■ STOP

Enregistrement sur un périphérique USB : autres possibilités

Enregistrement de fichiers musicaux d'un disque vers un périphérique USB

Enregistrement d'une piste

Si l'enregistrement USB est lancé pendant la lecture du CD, seule la piste (ou le fichier) en cours sera enregistrée sur le périphérique USB.

Enregistrement de toutes les pistes

Si vous appuyez sur la touche d'enregistrement lorsque le CD est arrêté, toutes les pistes (ou fichiers) sont enregistrées.

- Le processus d'enregistrement de toutes les pistes ne tient pas compte des fichiers contenus dans les sous-répertoires.
- Si vous voulez enregistrer toutes les pistes pendant la lecture, appuyez deux fois sur la touche d'arrêt. L'icône ■ doit s'afficher à l'écran.

Enregistrement de la liste programmée

L'enregistrement USB commence une fois que vous avez créé votre propre programme pour enregistrer les pistes de votre choix (CD audio uniquement).

Précautions à prendre pour l'enregistrement

- Pendant l'enregistrement, vous pouvez vérifier sur l'écran la progression en pourcentage de l'enregistrement sur le périphérique USB (CD audio/MP3/WMA uniquement).
- Pendant l'enregistrement MP3/WMA, il n'y a pas de son.
- Si vous arrêtez l'enregistrement pendant la lecture, le fichier ayant été enregistré à ce moment sera conservé (CD audio uniquement).
- Ne retirez pas le périphérique USB pendant l'enregistrement USB. Sinon, un fichier incomplet sera créé et ne pourra pas être supprimé sur un ordinateur.
- Si l'enregistrement USB ne fonctionne pas, le message "NO USB" (Pas d'USB), "ERROR" (Erreur), "USB FULL" (USB plein) ou "NO REC" (Pas d'enregistrement) apparaît sur l'afficheur.
- Il n'est pas possible d'utiliser un lecteur multicarte ou un disque dur externe pour l'enregistrement USB.
- Les enregistrements longs seront découpés en plusieurs fichiers de 2heures.
- Si vous arrêtez l'enregistrement pendant la lecture, le fichier ne sera pas conservé.
- En mode CD-G, l'enregistrement USB n'est pas possible.
- L'enregistrement est limité à 999 fichiers.
- Le nombre de fichiers est mémorisé automatiquement.
- **Le mode de stockage sera le suivant.**

CD AUDIO	MP3/WMA	Autres sources
<pre> CD_REC ├── TRK-001 ├── TRK-002 ├── ⋮ </pre>	<pre> FILE_REC ├── 001_ ABC(File name) ├── 002_ DEF(File name) ├── ⋮ </pre>	<pre> EXT_REC ├── AUD-001 ├── AUD-002 ├── ⋮ </pre>

La réalisation de copies non autorisées d'un contenu protégé contre la copie, notamment un programme informatique, un fichier, une émission ou un enregistrement sonore, peut être une violation des droits d'auteur et constitue une infraction criminelle.

Cet appareil ne doit pas être utilisé à de telles fins.

**Assumez vos responsabilités.
Respectez les droits d'auteur.**

Lecture de l'iPod

Pour plus de détails, reportez-vous au manuel d'utilisation de votre iPod.
Mode iPod : vous pouvez faire fonctionner votre iPod en utilisant la télécommande fournie et les commandes de votre iPod.

Mode iPod OSD : vous pouvez faire fonctionner votre iPod en contrôlant le menu OSD sur l'écran du téléviseur à l'aide de la télécommande fournie. Les commandes de votre iPod ne sont pas opérationnelles en mode iPod OSD.

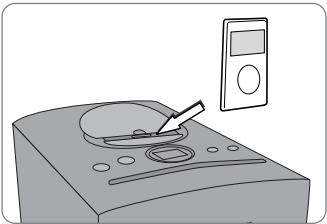
	SUR L'APPAREIL	SUR LA TÉLÉCOMMANDE
1 Ouvrir le cache de la station d'accueil de l'iPod. 		
2 Connecter votre iPod à la station d'accueil.		
3 Sélectionner la fonction iPod ou iPod OSD :	FUNC.	FUNCTION
4 Sélectionner le menu : Pour revenir en arrière dans le menu, appuyer sur MENU .		^ V et ENTER
5 Sélectionner un fichier :		^ V
6 Démarrer la lecture du fichier :	▶	▶ PLAY
7 Arrêter la lecture du fichier :	■	■ STOP
8 Avant de débrancher l'iPod, passer à une autre fonction :	FUNC.	FUNCTION
9 Retirer l'iPod.		

Lecture de l'iPod : autres possibilités

Suspension de la lecture

Appuyez sur la touche **PAUSE/STEP (||)** ou **PLAY (▶)** pour suspendre la lecture. Appuyez sur la touche **PAUSE/STEP (||)** ou **PLAY (▶)** pour reprendre la lecture.

Accès au fichier suivant/précédent

Appuyez sur la touche **SKIP (▶▶)** pour passer au fichier suivant. Appuyez sur la touche **SKIP (◀◀)** pour revenir au début du fichier en cours. Appuyez deux fois brièvement sur la touche **SKIP (◀◀)** pour revenir au fichier précédent.

Avance ou retour rapide

Pendant la lecture, maintenez enfoncée la touche **SCAN (◀◀ / ▶▶)** et relâchez-la à l'endroit où vous voulez écouter le fichier.

Lecture en boucle

Appuyez plusieurs fois sur la touche **REPEAT/RANDOM** pour sélectionner un fichier à répéter. Le fichier en cours sera lu en boucle. Pour revenir à la lecture normale, appuyez plusieurs fois sur la touche **REPEAT/RANDOM**. (Cette fonction n'est pas disponible avec les fichiers vidéo.)

Message iPod

«**Vérifier votre iPod.**» - ce message apparaît si l'alimentation de votre iPod est insuffisante ou si votre iPod est mal raccordé ou n'est pas reconnu. Réinitialisez votre iPod s'il ne fonctionne pas normalement. (reportez-vous au site <http://www.apple.com/support/>).

«**Connecter la sortie vidéo au téléviseur et sélectionner cette entrée sur le téléviseur.**», «**Le control se fait via l'écran de l'iPod.**» - si l'appareil et le téléviseur sont raccordés via la sortie COMPONENT VIDEO OUT, raccordez l'appareil au téléviseur via la sortie VIDEO OUT.

iPod compatible

- L'appareil fonctionne avec tous les modèles d'iPod possédant un connecteur pour station d'accueil.
- La compatibilité avec votre iPod dépend du type de votre iPod.
- Selon la version logicielle de votre iPod, il se peut que vous ne puissiez pas commander votre iPod à partir de l'appareil. Nous vous recommandons d'installer la toute dernière version logicielle.

Précautions à prendre lors de l'utilisation de votre iPod

- Des interférences peuvent survenir en fonction de votre iPod.
- Les fichiers vidéo sont retransmis uniquement lorsque vous raccordez l'appareil à la sortie VIDEO OUT.

Codes de langue

Utilisez cette liste afin de sélectionner la langue de votre choix pour les réglages initiaux suivants : audio, sous-titres, menu de disque.

Langue	Code	Langue	Code	Langue	Code	Langue	Code	Langue	Code		
Afar	6565	Croate	7282	Haoussa	7265	Lingala	7678	Quechua	8185	Tadjik	8471
Afrikaans	6570	Tchèque	6783	Hébreu	7387	Lituanien	7684	Rhéo-roman	8277	Tamoul	8465
Albanais	8381	Danois	6865	Hindi	7273	Macédonien	7775	Roumain	8279	Télougou	8469
Amharique	6577	Néerlandais	7876	Hongrois	7285	Malgache	7771	Russe	8285	Thaï	8472
Arabe	6582	Anglais	6978	Islandais	7383	Malais	7783	Samoan	8377	Tonga	8479
Arménien	7289	Esperanto	6979	Indonésien	7378	Malayalam	7776	Sanskrit	8365	Turc	8482
Assamais	6583	Estonien	6984	Interlingua	7365	Maori	7773	Gaélique écossais	7168	Turkmène	8475
Aymara	6588	Féroïen	7079	Irlandais	7165	Marathe	7782	Serbe	8382	Twi	8487
Azéri	6590	Fidjien	7074	Italien	7384	Moldave	7779	Serbo-croate	8372	Ukrainien	8575
Bachkir	6665	Finnois	7073	Japonais	7465	Mongol	7778	Shona	8378	Ourdou	8582
Basque	6985	Français	7082	Kannada	7578	Nauruan	7865	Sindhi	8368	Ouzbek	8590
Bengali, Bangla	6678	Frison	7089	Kashmiri	7583	Népalais	7869	Singhalais	8373	Vietnamien	8673
Bhoutanais	6890	Kazakh	7176	Kirghiz	7575	Norvégien	7879	Slovaque	8375	Volapük	8679
Bihari	6672	Géorgien	7565	Coréen	7579	Oriya	7982	Slovène	8376	Gallois	6789
Breton	6682	Allemand	6869	Kurde	7585	Pendjabi	8065	Espagnol	6983	Wolof	8779
Bulgare	6671	Grec	6976	Laotien	7679	Pachtou	8083	Soudanais	8385	Xhosa	8872
Birman	7789	Groenlandais	7576	Latin	7665	Perse	7065	Swahili	8387	Yiddish	7473
Biélorusse	6669	Guarani	7178	Lette, Letton	7686	Polonais	8076	Suédois	8386	Yorouba	8979
Chinois	9072	Goudjrati	7185			Portugais	8084	Tagalog	8476	Zoulou	9085







Codes de région

Choisissez un code de région dans cette liste.

Région	Code	Région	Code	Région	Code	Région	Code	Région	Code		
Afghanistan	AF	Costa Rica	CR	Groenland	GL	Maldives	MV	Paraguay	PY	Sri Lanka	LK
Argentine	AR	Croatie	HR	Hong Kong	HK	Mexique	MX	Philippines	PH	Suède	SE
Australie	AU	République tchèque	CZ	Hongrie	HU	Monaco	MC	Pologne	PL	Suisse	CH
Autriche	AT	Danemark	DK	Inde	IN	Mongolie	MN	Portugal	PT	Taïwan	TW
Belgique	BE	Équateur	EC	Indonésie	ID	Maroc	MA	Roumanie	RO	Thaïlande	TH
Bhoutan	BT	Égypte	EG	Israël	IL	Népal	NP	Russie	RU	Turquie	TR
Bolivie	BO	Salvador	SV	Italie	IT	Pays-Bas	NL	Arabie saoudite	SA	Ouganda	UG
Brésil	BR	Éthiopie	ET	Jamaïque	JM	Antilles néerlandaises	AN	Sénégal	SN	Ukraine	UA
Cambodge	KH	Fidji	FJ	Japon	JP	Nouvelle-Zélande	NZ	Singapour	SG	États-Unis	US
Canada	CA	Finlande	FI	Kenya	KE	Nigeria	NG	Slovaquie	SK	Uruguay	UY
Chili	CL	France	FR	Koweït	KW	Norvège	NO	Slovénie	SI	Ouzbékistan	UZ
Chine	CN	Allemagne	DE	Libye	LY	Oman	OM	Afrique du Sud	ZA	Vietnam	VN
Colombie	CO	Grande-Bretagne	GB	Luxembourg	LU	Pakistan	PK	Corée du Sud	KR	Zimbabwe	ZW
Congo	CG	Grèce	GR	Malaisie	MY	Panama	PA	Espagne	ES		

Dépannage

PROBLÈME	CAUSE	CORRECTION
Pas d'alimentation.	Le cordon d'alimentation est débranché.	Enfoncez correctement le cordon d'alimentation dans la prise murale.
Absence d'image.	Le téléviseur n'est pas réglé pour recevoir le signal DVD.	Sélectionnez le mode d'entrée vidéo approprié sur le téléviseur de sorte que l'image de l'appareil apparaisse à l'écran du téléviseur.
	Les câbles vidéo sont mal branchés.	Raccordez correctement les câbles vidéo sur le téléviseur et l'appareil.
Mauvaise qualité d'image des DVD.	Le disque est sale.	Nettoyez le disque à l'aide d'un chiffon doux de l'intérieur vers l'extérieur.
Impossible de lire un DVD ou CD.	Aucun disque n'est présent dans le lecteur.	Insérez un disque.
	Un disque illisible a été inséré.	Insérez un disque lisible (vérifiez le type de disque, le système couleur et le code de région).
	Le disque est inséré à l'envers.	Insérez le disque avec la face imprimée vers vous.
	Le menu est ouvert à l'écran.	Appuyez sur la touche SETUP pour fermer l'écran de menu.
Bruit de souffle pendant la lecture d'un DVD ou CD.	Un verrou parental empêche la lecture de DVD avec un certain contrôle.	Saisissez votre mot de passe ou modifiez le niveau de contrôle.
	Le disque est sale.	Nettoyez le disque à l'aide d'un chiffon doux de l'intérieur vers l'extérieur.
Impossible d'ajuster correctement les stations de radio.	L'appareil est trop proche du téléviseur, d'où un phénomène de retour.	Éloignez l'appareil et les composants audio du téléviseur.
	L'antenne est mal positionnée ou raccordée.	Vérifiez le raccordement de l'antenne et ajustez sa position. Reliez une antenne externe si nécessaire.
	La force du signal de la station de radio est trop faible.	Ajustez la station manuellement.
La télécommande fonctionne mal ou pas du tout.	Aucune station n'a été pré-réglée ou les stations pré-réglées ont été effacées (lors de l'ajustement par recherche des canaux pré-réglés).	Pré-réglez des stations de radio.
	La télécommande n'est pas dirigée directement vers l'appareil.	Orientez la télécommande directement vers le récepteur.
	La télécommande est trop éloignée de l'appareil.	Utilisez la télécommande à une distance inférieure à 7 m de l'appareil.
	Un obstacle se trouve entre la télécommande et l'appareil.	Retirez l'obstacle.
	Les piles de la télécommande sont vides.	Remplacez les piles par des piles neuves.

Disques compatibles	
Type	Logo
DVD VIDÉO : disques tels que des films disponibles à l'achat ou à la location.	
DVD-R : mode vidéo et finalisé uniquement.	
DVD-RW : mode vidéo et finalisé uniquement. Les DVD au format VR ayant été finalisés ne peuvent pas être lus par cet appareil.	
DVD+R : mode vidéo uniquement. Les disques double couche sont également acceptés.	
DVD+RW : mode vidéo uniquement.	
CD audio : CD musicaux ou CD-R/ CD-RW au format CD musical disponibles à l'achat.	
Cet appareil lit les disques DVD±R/RW et CD-R/RW qui contiennent des fichiers audio, DivX, MP3, WMA ou JPEG. Certains DVD±RW/DVD±R ou CD-RW/CD-R ne peuvent pas être lus sur cet appareil en raison de leur qualité d'enregistrement ou de l'état physique du disque, ou encore des caractéristiques de l'appareil d'enregistrement et du logiciel de création.	

"Dolby" et le logo représentant un double D sont des marques de commerce de Dolby Laboratories.
Fabriqué sous licence de Dolby Laboratories.

À propos du symbole "Ⓢ"

Le symbole "Ⓢ" peut apparaître sur votre écran de téléviseur durant le fonctionnement. Il signifie que la fonction décrite dans ce manuel n'est pas disponible avec ce DVD vidéo spécifique.

Codes de région

Un code de région est indiqué à l'arrière de l'appareil. Ce dernier ne peut lire que les disques DVD de la même zone ou portant la mention "ALL" (Toutes zones).

- La plupart des disques DVD comportent un globe avec un ou plusieurs chiffres à l'intérieur clairement visible sur la pochette. Ce chiffre doit coïncider avec le code de région de votre appareil, autrement le disque ne pourra pas être lu.
- Si vous essayez de lire un DVD dont le code de région diffère de celui de votre appareil, vous verrez s'afficher le message "Code régional incorrect" sur l'écran de votre téléviseur.

Droits d'auteur

La loi interdit de copier, diffuser, montrer, transmettre par câble, présenter en public ou louer du contenu protégé par droits d'auteur sans autorisation. Cet appareil intègre la fonction de protection contre la copie développée par Macrovision. Des signaux de protection contre la copie sont enregistrés sur certains disques. Lors de l'enregistrement et de la lecture des images contenues sur ces disques, des déformations de l'image apparaîtront. Cet appareil est doté d'une technologie de protection des droits d'auteur protégée par des brevets américains et d'autres droits sur la propriété intellectuelle. L'utilisation de cette technologie de protection des droits d'auteur doit faire l'objet d'une autorisation par Macrovision et est exclusivement réservée à un usage domestique et à d'autres types de visionnage limités, sauf autorisation expresse de Macrovision. Les opérations d'ingénierie inverse et de démontage sont interdites.

LES TÉLÉVISEURS HAUTE DÉFINITION NE SONT PAS TOUS ENTIÈREMENT COMPATIBLES AVEC CET APPAREIL. DE SORTE QUE DES ARTEFACTS PEUVENT APPARAÎTRE SUR L'IMAGE. EN CAS DE PROBLÈMES D'AFFICHAGE DE L'IMAGE EN BALAYAGE PROGRESSIF 525 OU 625, IL EST RECOMMANDÉ DE PERMUTER LE RACCORDEMENT SUR LA SORTIE EN DÉFINITION STANDARD. SI VOUS AVEZ DES QUESTIONS CONCERNANT LA COMPATIBILITÉ DE VOTRE TÉLÉVISEUR AVEC CE MODÈLE 525p ET 625p, VEUILLEZ CONTACTER NOTRE SERVICE APRÈS-VENTE.

Vous devez choisir l'option de format de disque [À image ISO] lorsque vous formatez des disques réinscriptibles afin qu'ils soient compatibles avec les lecteurs LG. Si vous choisissez l'option "Système de fichiers actifs", le disque ne pourra pas être lu sur les lecteurs LG.

(À image ISO/Système de fichiers actifs : options de formatage de disque pour Windows Vista)

Spécifications

Généralités	
Alimentation	Voir l'étiquette principale.
Consommation	Voir l'étiquette principale.
Poids net	3,2 kg
Alimentation du bus (USB)	DC 5 V  500 mA
Dimensions externes (L x H x P)	175 x 269 x 290 mm
Température de fonctionnement	5 °C - 35 °C
Conditions d'humidité	5 % - 85 %
Puissance de sortie	80 W + 80 W
Distorsion dynamique totale	0.5 %
Tuner	
Plage de réglage FM	87.5-108.0 MHz ou 87.50-108.00 MHz
Plage de réglage AM	522 - 1620 kHz, 520 - 1720 kHz ou 522 - 1710kHz
DVD/CD	
Réponse en fréquence	40 - 20 000 Hz
Rapport signal/bruit	75 dB
Gamme dynamique	75 dB
Bluetooth	
Version	Bluetooth 2.0
Sortie	Puissance de sortie standard Bluetooth de classe 2
Bande de fréquence	2,4 GHz (2,4000 GHz-2,4835 GHz)
Résolution disponible en fonction de la connexion	
[COMPONENT VIDEO OUT]	480p (ou 576p) et 480i (ou 576i)
[VIDEO OUT]	480i (ou 576i)

La conception et les spécifications sont sujettes à modification sans préavis.

Spécifications

Haut-parleurs	
Type	FBS164V
Impédance	4 haut-parleurs 3 voies
Puissance d'entrée nominale	4 Ω
Puissance d'entrée maximale	80 W
Dimensions nettes (L x H x P)	160 W
Poids net	132 x 320 x 300
	4,5 Kg

- "Made for iPod" signifie qu'un accessoire électronique a été conçu pour se connecter spécifiquement à l'iPod et a été certifié par le développeur comme répondant aux standards de performances d'Apple.
- Apple n'est pas responsable du fonctionnement de cet appareil ni de sa conformité aux normes réglementaires et de sécurité.