

HASZNÁLATI ÚTMUTATÓ LCD TV / LED LCD TV

Kérjük, gondosan olvassa el az útmutatót a készülék üzembe helyezése előtt.

Az útmutatót őrizze meg későbbi használatra.

Külön vásárolható meg

Fali rögzítőlemez

LSW100B vagy
LSW100BG

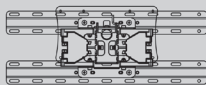

(19/22/26/32LD3***,
32LD4***, 32LD5***,
19/22/26/32LE3***,
32LE4***, 22/26LE5***,
32LE5***)

LSW200B vagy
LSW200BG

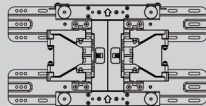

(37/42/47LD4***,
42/46LD5***,
37/42LE4***,
37/42/47LE5***)

LSW400B vagy
LSW400BG vagy
DSW400B vagy
DSW400BG

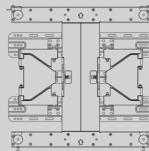

(52/60LD5***,
55LE5***)

A gyártó fenntartja magának a jogot arra, hogy értesítés nélkül lecserélje, ill. átalakítsa az opcionális tartozékokat, a termékminőség javítása érdekében. A tartozékok megvásárlásához forduljon a helyi termékforgalmazóhoz. Az eszköz csak az LG kompatibilis LED LCD-TV-khez vagy LCD-TV-khez.

Vezeték nélküli médiabox
(AN-WL100E, AN-WL100ET)



(32/42/46/52/60LD5***, 32LE3***,
32/37/42LE4***,
32/37/42/47/55LE5***)

HDMI

A HDMI, a HDMI embléma és a High-Definition Multimedia Interface a HDMI Licensing LLC védjegyei vagy bejegyzett védjegyei.

TARTALOM

ELŐKÉSZÜLETEK

LCD TV-TÍPUSOK : 19/22/26/32LD35**, 19/22/26/32LD34**	A-1
LCD TV-TÍPUSOK : 32/37/42/47LD4***, 26/32LD32**, 26/32LD33**	A-14
LCD TV-TÍPUSOK : 32/42/46/52/60LD5***	A-24
LED LCD TV MODELLEK : 19/22/26/32LE3***, 32/37/42LE4***, 22/26LE5***, 32/37/42/47/55LE5***	A-33

KÜLSŐ BERENDEZÉSEK BEÁLLÍTÁSA

Antenna csatlakoztatása	1
Kompozit kábellel csatlakoztatva	2
Csatlakoztatás HDMI-kábel segítségével	3
HDMI - DVI kábellel csatlakoztatva	4
Scart-kábellel csatlakoztatva	5
AZ USB-BEMENET BEÁLLÍTÁSA	6
Az antennabemenethez csatlakoztatva	6
RCA-kábellel csatlakoztatva	7
Csatlakoztatás 15 tŐs D-sub kábellel	8
A CI-MODUL BEHELYEZÉSE	9
FEJHALLGATÓ BEÁLLÍTÁSA	9
A DIGITÁLIS AUDIOKIMENET BEÜZEMELÉSE	10
KÜLSŐ KÉSZÜLÉKEK VEZETÉK NÉLKÜLI CSATLAKOZTATÁSA	11
Választható képernyő-felbontás	12
A képernyő beállítása számítógépes használatra	13

TV-NÉZÉS / CSATORNÁK BEÁLLÍTÁSA

A készülék be/kikapcsolása	17
A beállítás elindítása	17
Programválasztás	17
Hangerő beállítása	17
GYORS MENÜ	18
A képernyőn megjelenő menübeállítások kiválasztása és módosítása	19
Automatikus programbeállítás	20
KÁBELES DTV-BEÁLLÍTÁSOK	25
Kézi programbeállítás	26
Program szerkesztése	30
CI [COMMON INTERFACE] (ÁLTALÁNOS ILLESZTŐFELÜLET) ADATAI	34

SZOFTVERFRISSÍTÉS	35
Képteszt/Hangteszt	37
Diagnostics	38
TERMÉK-/SZOLGÁLTATÁS-INFORMÁCIÓ	39
SIMPLE MANUAL (EGYSZERŰ HASZNÁLATI ÚTMUTATÓ)	40
A programtáblázat behívása	41
BEMENETI LISTA	43
INPUT LABEL (BEMENET CÍMKÉJE)	44
ADATSZOLGÁLTATÁS	45
SIMPLINK	46
AV MÓD	50
Inicializálás(Gyári beállítások visszaállítása)	51

USB-ESZKÖZÖK HASZNÁLATA

USB-eszközök csatlakoztatása	52
MOVIE LIST (FILMLISTA)	54
PHOTO LIST (FÉNYKÉPLISTA)	65
MUSIC LIST (ZENELISTA)	75
DIVX REGISZTRÁCIÓS KÓD	84
DEACTIVATION (KIKAPCSOLÁS)	85

EPG (ELECTRONIC PROGRAMME GUIDE – ELEKTRONIKUS MŰSORFÜZET) (DIGITÁLIS ÜZEMMÓDBAN)

Az műsorfüzet be-/kikapcsolása	87
Program kiválasztása	87
Gombfunkciók a NOW/NEXT Guide	87
Gombfunkciók a 8 Days Guide (8 napos műsorfüzet) módban	88
Gombfunkciók a Date Change (Dátum módosítása) módban	89
Gombfunkciók a kibővített leírás szövegmezőjében	89
Gombfunkciók a Record/Remind Setting (Felvétel/Emlékeztető beállítása) módban	90
Gombfunkciók Schedule List (Ütemezési lista) üzem módban	91

TARTALOM

KÉPVEZÉRLÉS

AKÉPMÉRETÉNEK (KÉPARÁNYÁNAK) BEÁLLÍTÁSA.....	92
Képvarázsló.....	94
ENERGIATAKARÉKOS ÜZEMMÓD.....	95
ELŐRE MEGADOTT KÉPBEÁLLÍTÁSOK.....	96
KÉZI KÉPBEÁLLÍTÁS.....	97
KÉPJAVÍTÁSI TECHNOLOGIA.....	98
Speciális képbeállítások.....	99
KÉP ALAPHELYZETBE ÁLLÍTÁSA.....	102
TruMotion.....	103
POWER INDICATOR (TÁPELLÁTÁSJELZŐ) MÓDBEÁLLÍTÁS.....	104
105	
DEMO MODE (BEMUTATÓ ÜZEMMÓD).....	106

HANG ÉS NYELV BEÁLLÍTÁSA

AUTO VOLUME (AUTOMATIKUS HANGERŐ) BEÁLLÍTÁSA.....	107
CLEAR VOICE II(TISZTA HANG II).....	108
HANG-ALAPBEÁLLÍTÁSOK – SOUND MODE(HANGÜZEMMÓD).....	109
HANGBEÁLLÍTÁSOK MÓDOSÍTÁSA – USER(EGYÉNI)BEÁLLÍTÁS.....	110
Infinite Sound.....	110
BALANSZ BEÁLLÍTÁSA.....	111
TV SPEAKERS (TV-HANGSZÓRÓK) BE/ KIKAPCSOLÁSA.....	112
DTV hangbeállítás (CSAK DIGITÁLIS ÜZEMMÓDBAN).....	113
A DIGITÁLIS AUDIOKIMENET KIVÁLASZTÁSA.....	114
AUDIO RESET (HANG ALAPHELYZETBE ÁLLÍTÁSA).....	115
AUDIO DESCRIPTION (HANG LEÍRÁSA) (CSAK DIGITÁLIS ÜZEMMÓDBAN).....	116
I/II	
- Sztereó/kettős vétel (Csak analóg módban).....	117
- NICAM-vétel (Csak analóg módban).....	118
- A hangszóró hangkimenetének kiválasztása.....	118
Nyelv-/országválasztás a képernyőn megjelenő menüben.....	119
NYELV KIVÁLASZTÁSA.....	120

IDŐ BEÁLLÍTÁSA

Óra beállítása.....	122
AUTOMATIKUS BE- ÉS KIKAPCSOLÁSI IDŐZÍTŐ BEÁLLÍTÁSA.....	123
ALVÓ ÜZEMMÓD IDŐZÍTŐJÉNEK BEÁLLÍTÁSA.....	124

TARTALOMSZŪRÉS/KORLÁTOZÁSI SZINTEK

JELSZÓ MEGADÁSA ÉS A RENDSZER ZÁROLÁSA.....	125
BLOCK PROGRAMME (PROGRAM ZÁROLÁSA).....	126
TARTALOMSZŪRÉS (CSAK DIGITÁLIS ÜZEMMÓDBAN).....	127
KÜLSŐ BEMENET LETILTÁSA.....	128
GOMBZÁR.....	129

TELETEXT

Be-/kikapcsolás.....	130
SIMPLE Text.....	130
TOP Text.....	131
FASTEXT.....	131
Speciális teletext-funkciók.....	132

DIGITÁLIS TELETEXT

TELETEXT A DIGITÁLIS SZOLGÁLTATÁSON BELÜL.....	133
TELETEXT A DIGITÁLIS SZOLGÁLTATÁSBAN.....	133

FÜGGELÉK

HIBAELHÁRÍTÁS.....	134
KARBANTARTÁS.....	136
A termék jellemzői.....	137
Távvezérlő infravörös kódja.....	148
Külső irányító/vezérlő egység beállítása.....	149
Megjegyzés a nyílt forráskódú szoftverhez.....	156

ELŐKÉSZÜLETEK

LCD TV-TÍPUSOK : 19/22/26/32LD35**, 19/22/26/32LD34** TARTOZÉKOK

Ellenőrizze, hogy az alábbi tartozékokat tartalmazza-e a TV csomagja. Amennyiben bármelyik tartozék hiányzik a csomagból, vegye fel a kapcsolatot azzal a viszonteladóval, ahol a terméket vásárolta.

■ Az Ön TV-készülékének egyes részei eltérhetnek az ábrán láthatóktól.

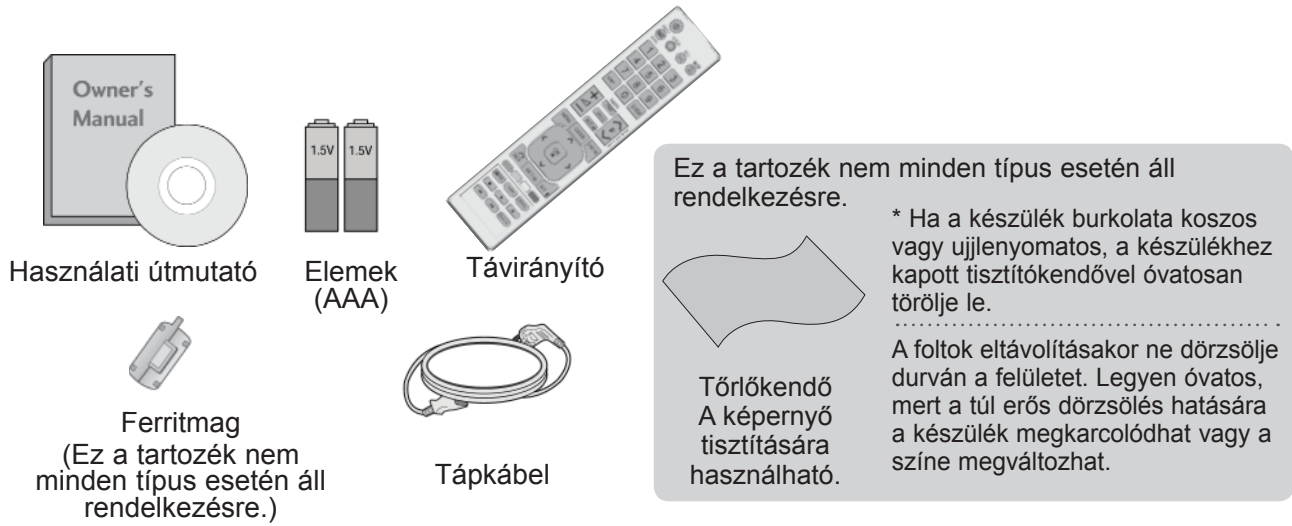

FERRITMAG HASZNÁLATA (Ez a funkció nem minden típus esetén áll rendelkezésre.)

A tápkábel csatlakoztatásakor keletkező elektromágneses sugárzás ferritmag segítségével mérsékelhető.

A ferritmag annál hatékonyabb, minél közelebb helyezi el a tápcsatlakozóhoz.

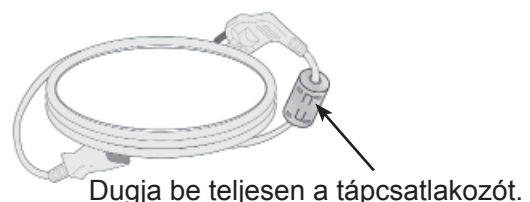

ELŐKÉSZÜLETEK

AZ ELŐLAPON TALÁLHATÓ KEZELŐSZERVEK

! MEGJEGYZÉS

- ▶ A TV-készülék az energiafogyasztás csökkentése érdekében készenléti módba kapcsolható. Ha a készüléket hosszabb ideig nem használja, akkor az energiafogyasztás csökkentése érdekében a főkapcsolóval kapcsolja ki.
- ▶ Jelentős mértékben csökkenthetők a használat közbeni energiafogyasztás és a működés költségei, ha csökkenti a kép fényerejét.

▲ FIGYELEM!

- ▶ Ne álljon rá az üvegállványra, és óvja az erős ütődésektől. Ellenkező esetben az állvány eltörhet, az üvegszilánkok sérülést okozhatnak, valamint a készülék leeshet.
- ▶ Ne húzza a TV-készüléket. Ellenkező esetben a padló vagy a készülék megsérülhet.

- Az Ön TV-készülékének egyes részei eltérhetnek az ábrán láthatóktól.

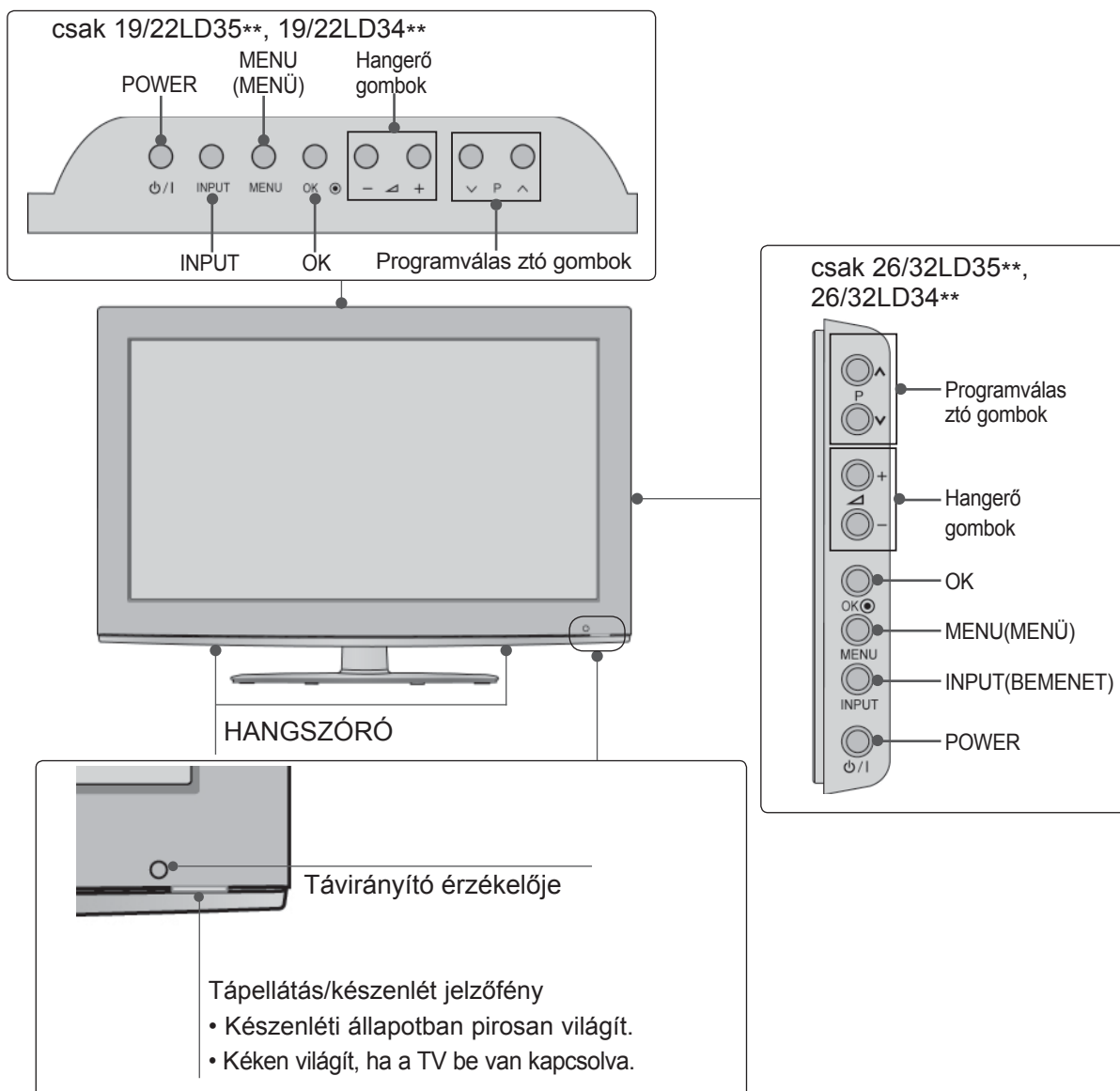

ELŐKÉSZÜLETEK

Csak 19/22LD35**, 19/22LD34**

■ Az Ön TV-készülékének egyes részei eltérhetnek az ábrán láthatóktól.

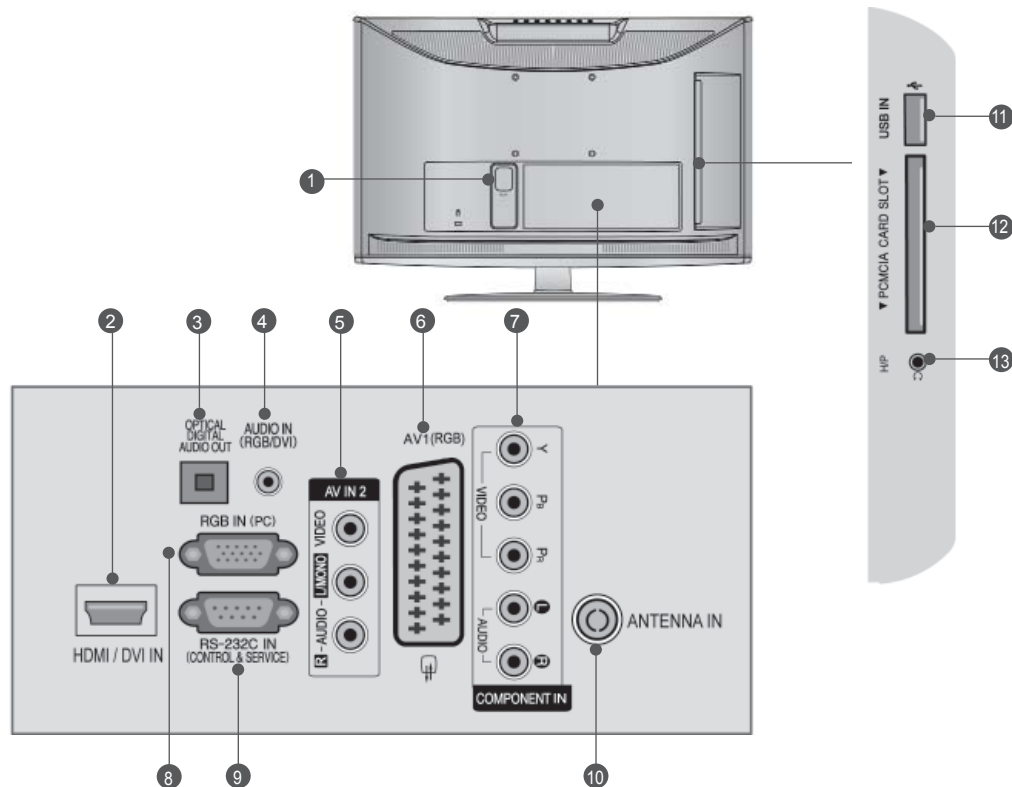

- 1 Tápkábel csatlakozója**
Ez a TV-készülék váltóáramú táplálás segítségével működtethető. Anévelges feszültség "Atermék jellemzői" című oldalon található. (▶ p.137 - 147) A készüléket ne próbálja egyenáramú táplálással működtetni.
- 2 HDMI/DVI IN bemenet**
A HDMI IN bemenethez HDMI-jelforrást csatlakoztathat. A HDMI/DVI csatlakozóhoz viszont a DVI-HDMI-kábel segítségével DVI (VIDEO) jelforrást csatlakoztathat.
- 3 DIGITÁLIS OPTIKAI AUDIOKIMENET**
A digitális audiocsatlakozót különféle audióberendezésekhez csatlakoztathatja. Csatlakoztassa digitális audiókészülékhez. Használjon optikai audiókábel.
- 4 RGB/DVI-audiobemenet**
A számítógép vagy a DTV-készülék hangkábelének csatlakozója.
- 5 Audio-/videobemenet**
Csatlakoztassa a külső eszköz audio-/videokimenetét ezekhez a csatlakozókhoz.
- 6 Euro Scart csatlakozó (AV1)**
Csatlakoztassa a külső eszköz Scart bemenetét vagy kimenetét ezekhez a csatlakozókhoz.
- 7 Kompozit bemenet**
A kompozit video-/audiojellel rendelkező eszközöket ezekhez a csatlakozókhoz csatlakoztassa.
- 8 Kompozit bemenet**
A kompozit video-/audiojellel rendelkező eszközöket ezekhez a csatlakozókhoz csatlakoztassa.
- 9 RS-232C BEMENETI CSATLAKOZÓ (VEZÉRLÉS/SZERVIZ)**
Csatlakoztassa a vezérlőeszközök soros portját az RS-232C csatlakozóhoz. Ez az aljzat szerviz-, illetve hotelüzemmódban használatos.
- 10 Antennabemenet**
Ehhez a csatlakozóhoz TV-antennát vagy kábelt csatlakoztasson.
- 11 USB-bemenet**
Ehhez a csatlakozóhoz USB-tárolóeszközt csatlakoztasson.
- 12 PCMCIA-kártyafoglalat (Personal Computer Memory Card International Association)**
Helyezze a CI-modult a PCMCIA-bővítőhelybe. (Ez a funkció nem minden országban áll rendelkezésre.)
- 13 Fejhallgató**
Csatlakoztassa a fejhallgatót a készüléken található fejhallgató-csatlakozóhoz.

ELŐKÉSZÜLETEK

Csak 26LD35**, 26LD34**

- Az Ön TV-készülékének egyes részei eltérhetnek az ábrán láthatóktól.

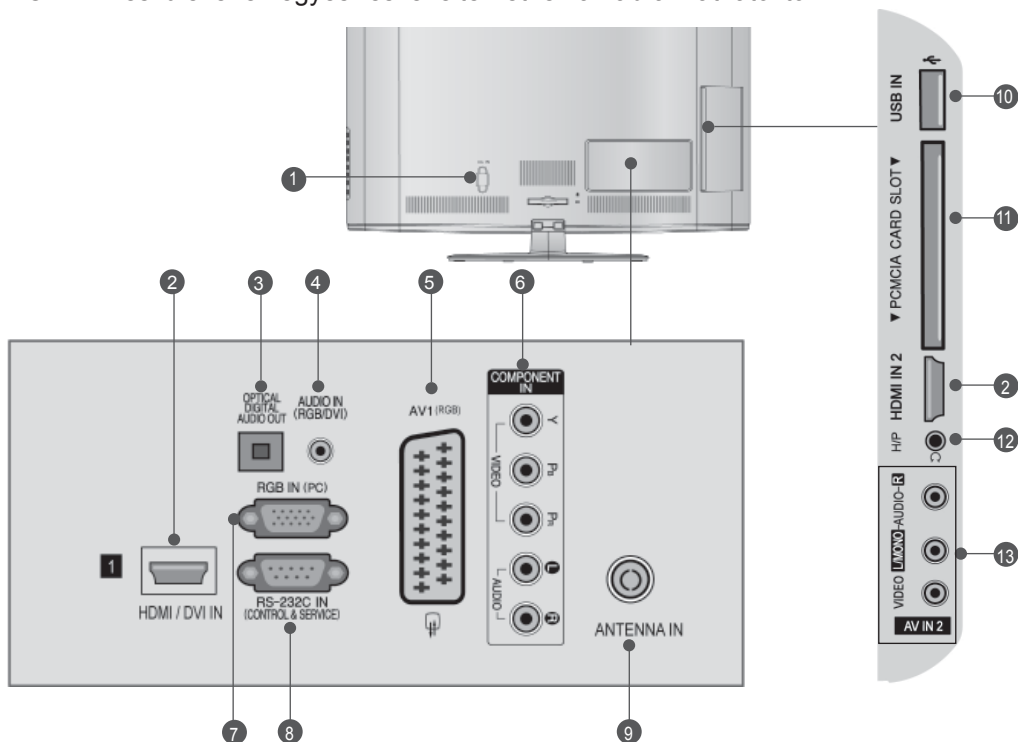

- 1 Tápkábel csatlakozója**
Ez a TV-készülék váltóáramú táplálás segítségével működtethető. Anévleges feszültség "Atermék jellemzői" című oldalon található (► p.137 - 147). Akészüléket ne próbálja egyenáramú táplálással működtetni.
- 2 HDMI/DVI IN bemenet**
A HDMI IN bemenethez HDMI-jelforrást csatlakoztathat. A HDMI/DVI csatlakozóhoz viszont a DVI-HDMI-kábel segítségével DVI (VIDEO) jelforrást csatlakoztathat.
- 3 DIGITÁLIS OPTIKAI AUDIOKIMENET**
A digitális audiocsatlakozót különféle audióberendezésekhez csatlakoztathatja. Csatlakoztassa digitális audiókészülékhez. Használjon optikai audiókábel.
- 4 RGB/DVI-audiobemenet**
A számítógép vagy a DTV-készülék hangkábelének csatlakozója.
- 5 Euro Scart csatlakozó (AV1)**
Csatlakoztassa a külső eszköz Scart bemenetét vagy kimenetét ezekhez a csatlakozókhoz.
- 6 Kompozit bemenet**
A kompozit video-/audiojellel rendelkező eszközöket ezekhez a csatlakozókhoz csatlakoztassa.
- 7 RGB IN-bemenet**
Csatlakoztassa a számítógép kimenetét ehhez a csatlakozóhoz.
- 8 RS-232C BEMENETI CSATLAKOZÓ (VEZÉRLÉS/SZERVIZ)**
Csatlakoztassa a vezérlőeszközök soros portját az RS-232C csatlakozóhoz. Ez az aljzat szerviz-, illetve hotelüzemmódban használatos.
- 9 Antennabemenet**
Ehhez a csatlakozóhoz TV-antennát vagy kábelt csatlakoztasson.
- 10 USB-bemenet**
Ehhez a csatlakozóhoz USB-tárolóeszközt csatlakoztasson.
- 11 PCMCIA-kártyafoglalat (Personal Computer Memory Card International Association)**
Helyezze a CI-modult a PCMCIA-bővítőhelybe. (Ez a funkció nem minden országban áll rendelkezésre.)
- 12 Fejhallgató**
Csatlakoztassa a fejhallgatót a készüléken található fejhallgató-csatlakozóhoz.
- 13 Audio-/videobemenet**
Csatlakoztassa a külső eszköz audio-/videokimenetét ezekhez a csatlakozókhoz.

Csak 32LD35**, 32LD34**

- Az Ön TV-készülékének egyes részei eltérhetnek az ábrán láthatóktól.

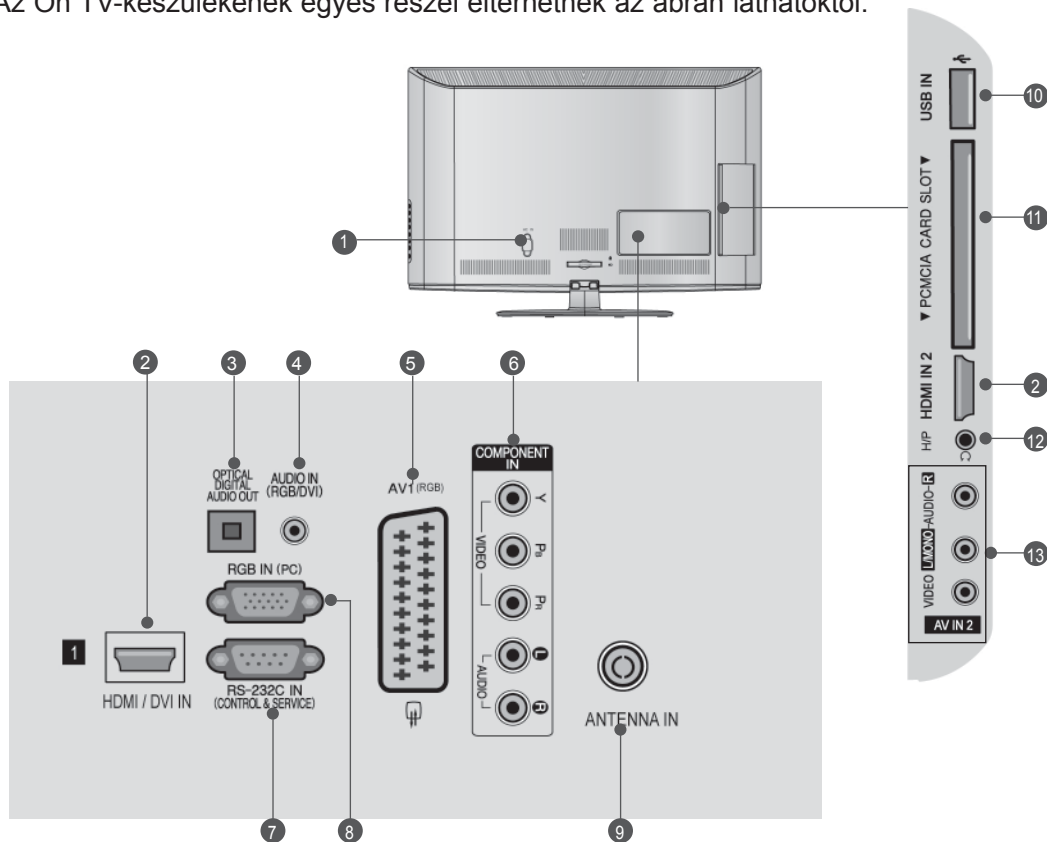

1 Tápkábel csatlakozója

Ez a TV-készülék váltóáramú táplálás segítségével működtethető. A névleges feszültség "A termék jellemzői" című oldalon található (▶ p. 137 - 147). A készüléket ne próbálja egyenáramú táplálással működtetni.

2 HDMI/DVI IN bemenet

A HDMI IN bemenethez HDMI-jelforrást csatlakoztathat. A HDMI/DVI csatlakozóhoz viszont a DVI-HDMI-kábel segítségével DVI (VIDEO) jelforrást csatlakoztathat.

3 DIGITÁLIS OPTIKAI AUDIOKIMENET

A digitális audiocsatlakozót különféle audióberendezésekhez csatlakoztathatja. Csatlakoztassa digitális audiókészülékhez. Használjon optikai audiókábel.

4 RGB/DVI-audiobemenet

A számítógép vagy a DTV-készülék hangkábelének csatlakozója.

5 Euro Scart csatlakozó (AV1)

Csatlakoztassa a külső eszköz Scart bemenetét vagy kimenetét ezekhez a csatlakozókhoz.

6 Kompozit bemenet

A kompozit video-/audiojellel rendelkező eszközöket ezekhez a csatlakozókhoz csatlakoztassa.

7 RS-232C BEMENETI CSATLAKOZÓ (VEZÉRLÉS/SZERVIZ)

Csatlakoztassa a vezérlőeszközök soros portját az RS-232C csatlakozóhoz. Ez az aljzat szerviz-, illetve hotelüzemmódban használatos.

8 RGB IN-bemenet

Csatlakoztassa a számítógép kimenetét ehhez a csatlakozóhoz.

9 Antennabemenet

Ehhez a csatlakozóhoz TV-antennát vagy kábelt csatlakoztasson.

10 USB-bemenet

Ehhez a csatlakozóhoz USB-tárolóeszközt csatlakoztasson.

11 PCMCIA-kártyafoglalat (Personal Computer Memory Card International Association)

Helyezze a CI-modult a **PCMCIA-bővítőhelybe**. (Ez a funkció nem minden országban áll rendelkezésre.)

12 Fejhallgató

Csatlakoztassa a fejhallgatót a készüléken található fejhallgató-csatlakozóhoz.

13 Audio-/videobemenet

Csatlakoztassa a külső eszköz audio-/videokimenetét ezekhez a csatlakozókhoz.

ELŐKÉSZÜLETEK

AZ ÁLLVÁNY FELÁLLÍTÁSA

- Az Ön TV-készülékének egyes részei eltérhetnek az ábrán láthatóktól.

Az asztali állvány összeszerelése után ellenőrizze, hogy teljesen meghúzta-e a csavart. (Ha a csavart nem húzza meg teljesen, a készülék előredőlhet, miután a talpára állította.) Ha a csavart túlzottan meghúzza, a csavar menete megszakadhat.

csak 19/22LD35**, 19/22LD34**

- 1 Óvatosan helyezze a TV-készüléket a képernyővel lefelé egy puha felületre, amely megóvjja a képernyőt a sérüléstől.

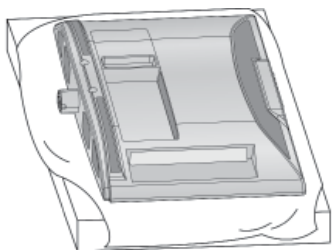

- 2 Szerelje össze a TV-készüléket az ábrán látható módon.

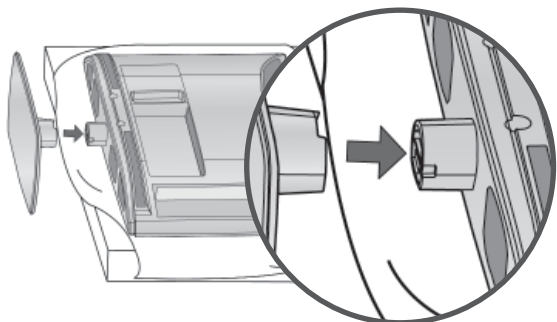

csak 26/32LD35**, 26/32LD34**

- 1 Óvatosan helyezze a TV-készüléket a képernyővel lefelé egy puha felületre, amely megóvjja a képernyőt a sérüléstől.

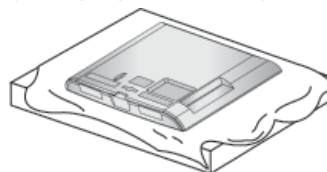

- 2 Illesse össze az állvány törzsét és a talpazatot.

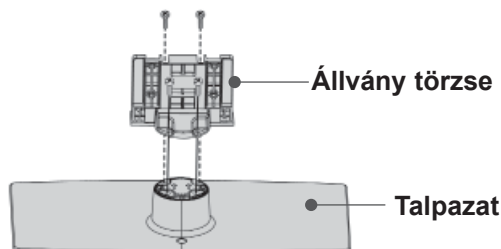

- 3 Szerelje össze a TV-készüléket az ábrán látható módon.

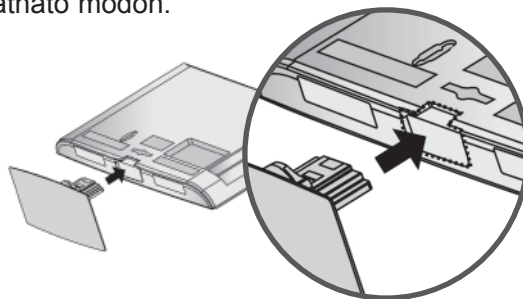

- 4 Rögzítse biztonságosan az állványt a négy csavarral a TV-készülék hátoldalán található furatok segítségével.

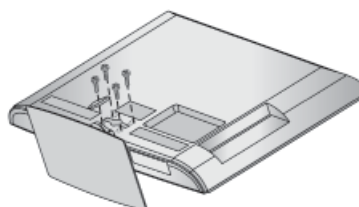

HA NEM HASZNÁLJA AZ ASZTALI ÁLLVÁNYT

- Az Ön TV-készülékének egyes részei eltérhetnek az ábrán láthatóktól.
A készülék falra szerelésekor használja a védőborítást.

csak 19/22LD35**, 19/22LD34**

- 1 Óvatosan helyezze a TV-készüléket a képernyővel lefelé egy puha felületre, amely megóvjja a képernyőt a sérüléstől.

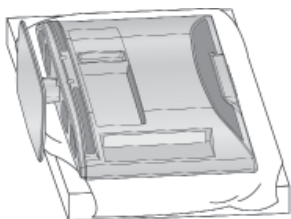

- 2 Csavarja ki a csavarokat a TV-készülékből.

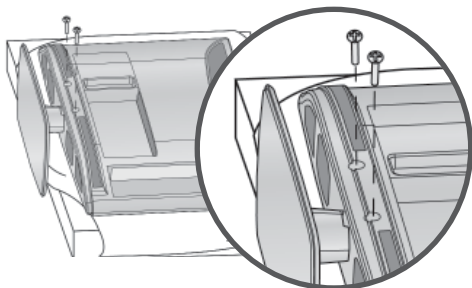

- 3 Vegye le az állványt a TV-készülékről.

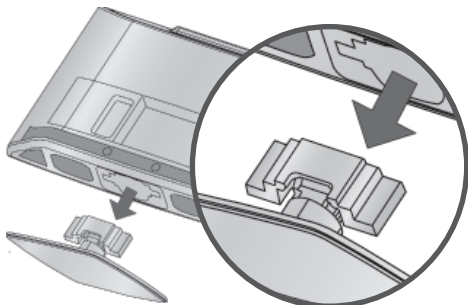

- 4 Vegye le az állványt a TV-készülékről. Távolítsa el a védőbevonatot védőlemezről, majd rögzítse a védőlemezt a készülékre az ábrán látható módon.

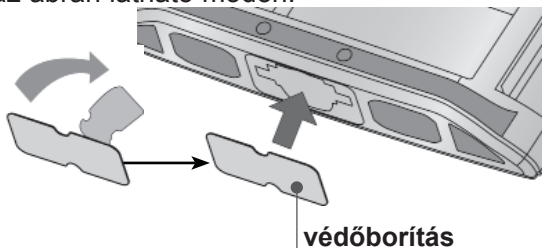

csak 26/32LD35**, 26/32LD34**

Nyomja a VÉDŐBORÍTÁST kattanásig a TV-be.

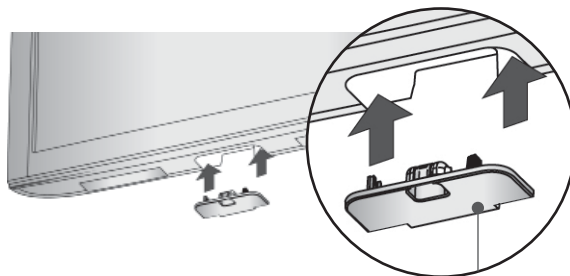

védőborítás

ELŐKÉSZÜLETEK

A KÁBELEK ELRENDEZÉSE A HÁTLAGON

- Az Ön TV-készülékének egyes részei eltérhetnek az ábrán láthatóktól.

csak 19/22LD35**, 19/22LD34**

A megfelelő kábelek csatlakoztatása után a bemutatott módon helyezze fel a **KÁBELTARTÓT**, és fogja össze a kábeleket.

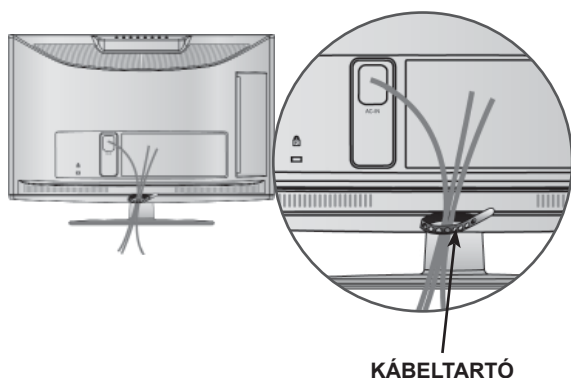

csak 26/32LD35**, 26/32LD34**

- 1 Csatlakoztassa a szükséges kábeleket. További készülékek csatlakoztatásához lásd a Külső berendezések beállítása című fejezetet.

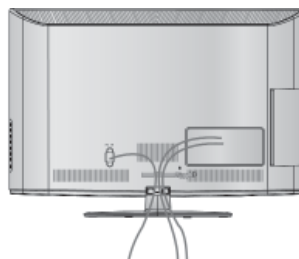

- 2 Nyissa szét a **KÁBELVEZETŐ KAPCSOT** az ábrán látható módon.

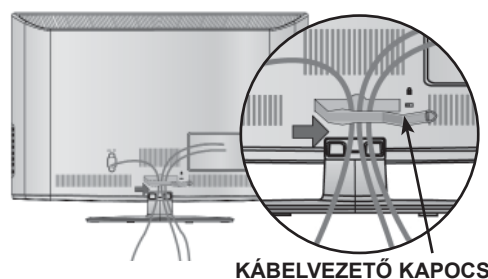

- 3 Zárja le a **KÁBELVEZETŐ KAPCSOT** az ábrán látható módon.

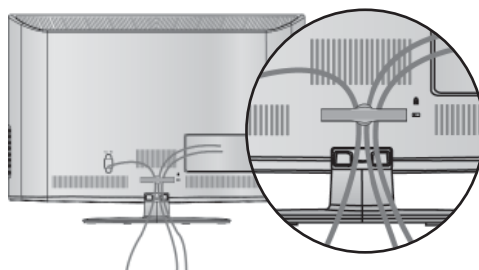

! MEGJEGYZÉS

- Ügyeljen arra, hogy a készüléket felemeléskor ne a **KÁBELVEZET-NÉL** fogja meg.
- Ha a készülék leesik, az személyi sérüléshez vagy a készülék károsodásához vezethet.

FORGÓÁLLVÁNY

(Kivéve 19/22LD35**, 19/22LD34**)

- Az Ön TV-készülékének egyes részei eltérhetnek az ábrán láthatóktól.

A TV felállítása után a készüléket jobbra-balra 20 fokkal el lehet fordítani.

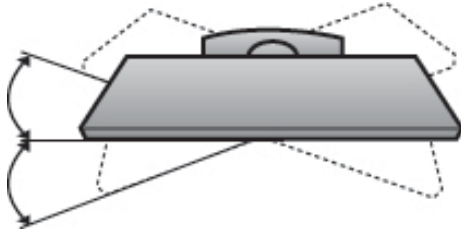

A KÉPERNYŐ HELYZETÉNEK BEÁLLÍTÁSA

(csak 19/22LD35**, 19/22LD34**)

- Az Ön TV-készülékének egyes részei eltérhetnek az ábrán láthatóktól.
- A képernyőpanelt a különböző irányokban úgy állítsa be, ahogy a legkényelmesebbnek találja.

- Döntési tartomány

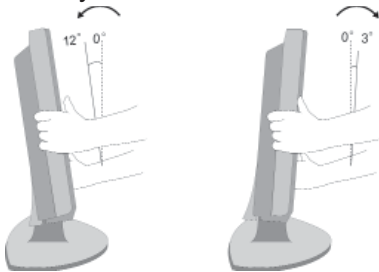

ATV-KÉSZÜLÉK ASZTALRA SZERELÉSE (csak 26/32LD35**, 26/32LD34**)

(csak 26/32LD35**, 26/32LD34**)

- Az Ön TV-készülékének egyes részei eltérhetnek az ábrán láthatóktól.

A készüléket rögzíteni kell az asztalhoz. Így nem lehet elmozdítani előre vagy hátra, ami személyi sérülést vagy készülékkárosodást okozhatna. Csak a kapott csavarokat használja.

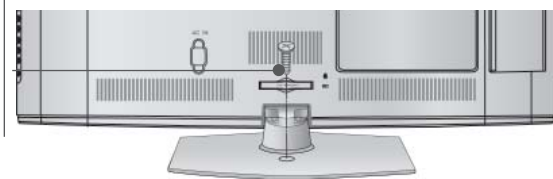

1-es csavar (a készülékhez mellékelt alkatrész)

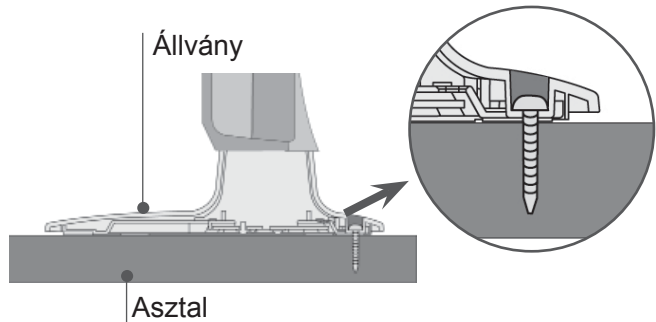

! VIGYÁZAT!

- ▶ A készüléket biztonságosan, a felszerelési előírásoknak megfelelően kell a falra/talpra szerelni, mert különben leeshet. A készülék felbillentése, rázása vagy ütése személyi sérülést okozhat!

ELŐKÉSZÜLETEK

KENSINGTON BIZTONSÁGI RENDSZER

- Az Ön készülékének el#lapja némileg eltérhet az ábrán láthatótól.
- Ez a funkció nem minden típus esetén áll rendelkezésre.

A TV hátlapján Kensington biztonsági zár található. Az alábbi ábrán látható módon csatlakoztassa a Kensington biztonsági rendszer kábelét.

A Kensington biztonsági rendszer felszerelésével és használatával kapcsolatban a rendszerhez kapott felhasználói kézikönyvben talál további útmutatást.

További információért látogassa meg a Kensington vállalat internetes honlapját a <http://www.kensington.com> címen.

A Kensington cég értékes elektronikai berendezésekhez, például hordozható számítógépekhez és LCDprojektorokhoz készült biztonsági rendszereket értékesít..

! Megjegyzés

- ▶ A Kensington biztonsági rendszer külön beszerezhető tartozék.
- ▶ Ha a TV megérintve hidegnek érződik, bekapcsolásakor enyhe vibrálás tapasztalható. Ez normális jelenség, és nem jelenti a készülék meghibásodását.
- ▶ Előfordulhat, hogy a képernyőn néhány vörös, zöld vagy kék színű apró ponthiba látható. Ezeknek nincs káros hatása a monitor működésére.
- ▶ Lehetőleg ne érintse meg az LCD-képernyőt, és ne tartsa rajta az ujjait hosszabb időn keresztül. Ellenkező esetben átmenetileg torzítások léphetnek fel a képernyőn.

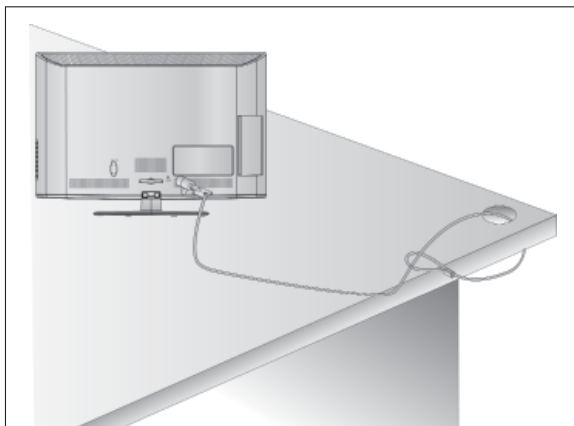

TANÁCSOK A KÖRÜLTEKINTŐ ÖSSZESZERELÉSHEZ

- Vásárolja meg a TV-készülék falra szereléséhez szükséges megfelelő rögzítőelemeket.
- A falhoz közel állítsa fel a készüléket, hogy fel ne boruljon, ha hátrafelé meglökik.
- Az alábbi utasítások alapján a TV-készüléket biztonságosabb módon használhatja, mivel ha ilyen módon rögzíti a falhoz, akkor a készülék nem borul fel, ha előre húzzák. Ezáltal megakadályozhatja, hogy a TV-készülék előre zuhanjon, és sérülést okozzon, továbbá a készüléket is megóvhatja a károsodástól. Ügyeljen arra, hogy a gyermekek ne másszanak fel a készülékre, illetve ne kapaszkodjanak bele.

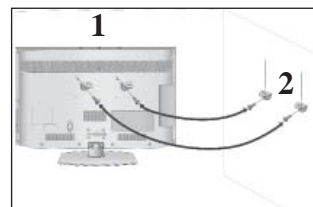
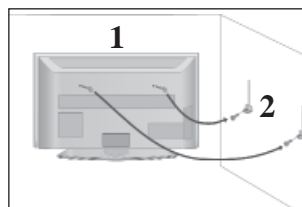

- 1 A szemes csavarok vagy a TV-konzolok és a csavarok segítségével rögzítse a terméket a falhoz az ábrán látható módon. (Ha a készülékben a csavarok a szemes csavarok helyén találhatók, tekerje ki a csavarokat.)

* Helyezze be a szemes csavarokat vagy a TV-konzolokat és a csavarokat a felsőcsavarnyílásokba, majd szorosan húzza meg őket.

- 2 Rögzítse a fali konzolokat a falra a csavarokkal. A falra szerelt konzolokat azonos magasságba szerelje fel.

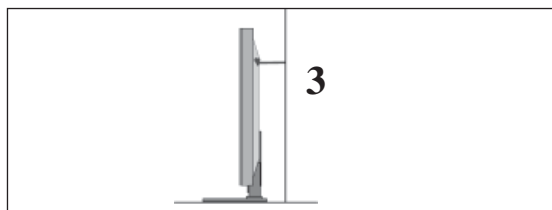

- 3 Erős zsinag használatával állítsa a készüléket a megfelelő állásszögbe. Biztonságosabb, ha úgy rögzíti a kötelet, hogy az vízszintes legyen a fal és a termék között.

! MEGJEGYZÉS

- ▶ A termék áthelyezése el#tt, el#ször a köteleket oldja ki.
- ▶ A termékhez a méretéhez és súlyához elegendően nagy és szilárd tartót vagy szekrényt használjon.
- ▶ A termék biztonságos használatához győződjön meg arról, hogy a falra szerelt konzol magassága megegyezik a termékével.

- A TV-készülék számos módon elhelyezhető, például falra, asztalra stb.
- A TV-készüléket vízszintes felszerelésre alkalmas.

FÖLDELÉS

Az esetleges áramütés elkerülése érdekében győződjön meg arról, hogy a földkábel csatlakoztatva van. Ha a földelés semmilyen módon nem lehetséges, szakképzett villanyszerelő vel építtessen be külön megszakítót.

Ne kísérelje meg a készülék földelését telefonkábelhez, villámhárítóhoz vagy gázcsőhöz való csatlakoztatással.



A KÉSZÜLÉK ELHELYEZÉSE A TALPON

- Az Ön TV-készülékének egyes részei eltérhetnek az ábrán láthatóktól.
- A jó szellőzés érdekében a TV körül hagyjon 10 cm szabad helyet.

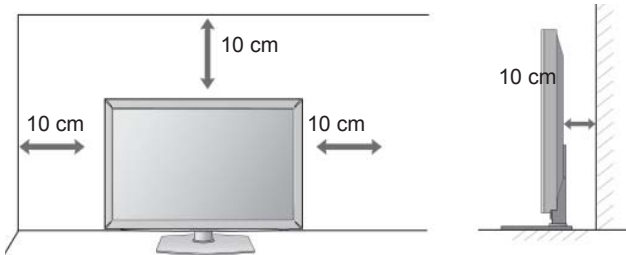

MEGJEGYZÉS

- ▶ A fali tartókonzolt szilárd, a padlóra merőlegesen álló falra szerelje.
- ▶ Ha a készüléket a mennyezetre vagy nem függőleges falra kívánja szerelni, használjon speciális tartókonzolt.
- ▶ A fali tartókonzolt olyan felületre kell szerelni, amely elég erős a TV-készülék súlyának megtartásához, például betonból, terméskőből, téglából vagy falazóelemből készült falra.
- ▶ A tartócsavar típusa és hosszúsága a tartókonzoltól függ. További tájékoztatásért tekintse meg a tartókonzol dokumentációját.
- ▶ Az LG a következő esetekben nem vállal felelősséget a TV helytelen felszereléséből származó bármilyen balesetért, illetve anyagi kárért:
 - Ha nem VESA-kompatibilis fali tartókonzolt használ.
 - Ha a csavarokat helytelenül rögzíti a tartófelülethez, amely a TV lezuhanásához és személyi sérüléshez vezet.
 - Ha nem követi a javasolt felszerelési eljárást.

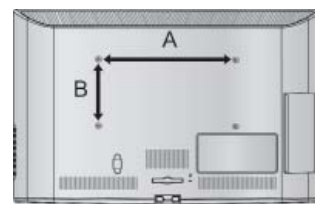
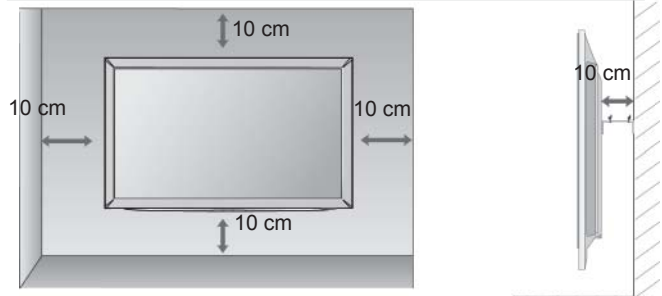

FALRA SZERELÉS: VÍZSZINTES FELSZERELÉS

- Javasoljuk, hogy a TV-készülék falra szereléséhez LG márkájú fali tartókonzolt használjon.
- Javasoljuk, hogy a VESA szabvány előírásainak megfelelő fali tartókonzolt szerezzen be.
- Az LG azt javasolja, hogy szakemberrel végeztesse a TV-készülék falra szerelését.

Típus	VESA (A * B)	Szabvány Csavar	Mennyiség
19/22LD35**	100 * 100	M4	4
26/32LD35**	200 * 100	M4	4
19/22LD34**	100 * 100	M4	4
26/32LD34**	200 * 100	M4	4

ELŐKÉSZÜLETEK

A TÁVIRÁNYÍTÓ GOMBJAINAK FUNKCIÓI

A távirányító használatakor a távirányítót a TV-n lévő érzékelő felé irányítsa. A távirányító használatakor a távirányítót a TV-n lévő érzékelő felé irányítsa.

ELŐKÉSZÜLETEK

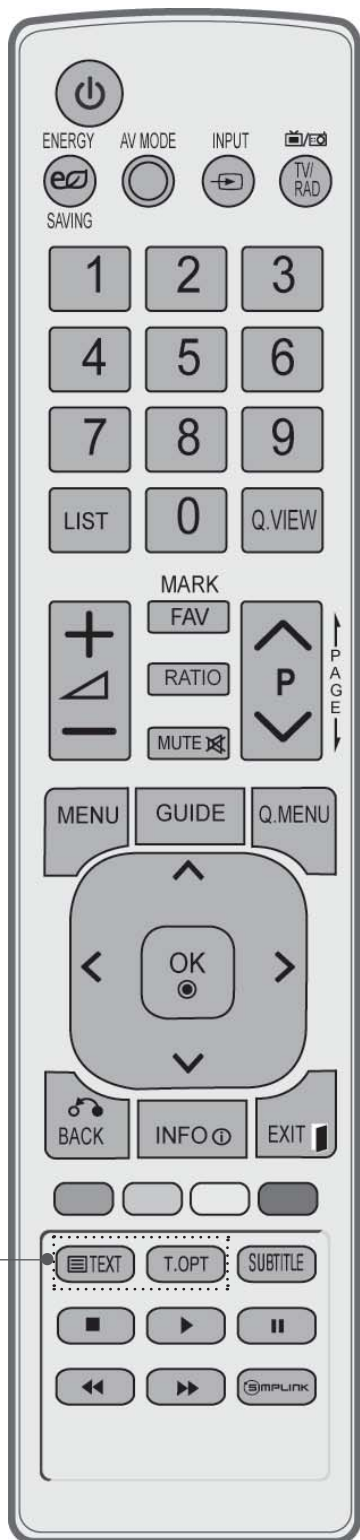

⏻ (POWER) Készülék bekapcsolása készenléti üzemmódból, illetve kikapcsolása készenléti üzemmódba.

ENERGYSAVING (ENERGIATAKARÉKOS ÜZEMMÓD) A TV-készülék Energiatakarékos üzemmódjának beállítása. (▶ p.95)

AV MODE AV-eszközök csatlakoztatásakor segít kiválasztani és beállítani a képet és a hangot. (▶ p.50)

INPUT A külső bemeneti üzemmód szabályos sorrendben változik. (▶ p.43)

TV/RAD A rádió-, a TV- és a DTV-csatorna kiválasztása

0~9 Program kiválasztása.
Számegység Számozott menüelemek kiválasztása.

LIST Programlista megjelenítése. (▶ p.41)

Q.VIEW Visszalépés az előző programhoz.

MENU Menü kiválasztása.
 Bármely menüpontban megnyomva elrejt az összes. (▶ p.19)

GUIDE (MŰSOR) Programkalauz. (▶ p.86)

Q. MENU A kívánt gyors menü forrás kiválasztása. (Képarány, Tiszta hang II, Képzésmód, Hangüzemmód, Audio (vagy Hang nyelve), Elalvás időzítő, Kedvenc, USB-eszköz). (▶ p.18)

BACK Lehetővé teszi a felhasználó számára, hogy egy lépést visszalépjön valamelyik párbeszédés alkalmazásban, pl. a műsorfűzetben vagy más interaktív felhasználói funkcióban.

EXIT Bármelyik menüben minden képernyőkijelzés törlése és visszatérés a TV-nézéshez.

INFO ⓘ A képernyő aktuális adatait jeleníti meg.

NAVIGÁCIÓS GOMBOK Segítségével navigálhat a képernyőn megjelenő menükben, és igényei szerint módosíthatja a (Fel/le/balra/jobbra) rendszer beállításait.

OK Beállítás elfogadása vagy az aktuális mód megjelenítése.

SZÍNES GOMBOK Ezek a gombok a Teletext funkcióhoz (csak TELETEXT funkcióval rendelkező készülékek esetében) vagy programszerkesztéshez használhatók.

1 **TELETEXT GOMBOK** Ezek a gombok a Teletext funkcióhoz használhatók. További tudnivalókat a 'Teletext' című részben olvashat. (▶ p.130)

SUBTITLE (FELIRATOZÁS) Digitális üzemmódban megjeleníti a kívánt feliratozást.

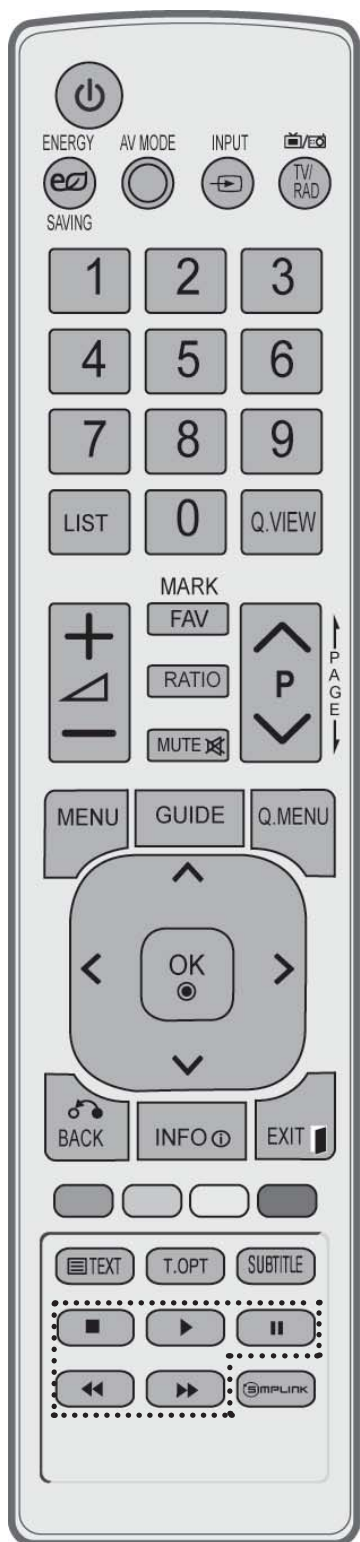

Hangerő +/- Hangerő beállítása.
 FAV Átvált a kiválasztott kedvenc programra.
 MARK Válassza ki azt a bemenetet, amelyre a Picture Wizard(Kép varázsló) beállításait alkalmazni szeretné.
 Az USB menüben szereplő programok kijelölése, illetve a kijelölés megszüntetése.
 RATIO(ARÁNY) A kívánt képarány kiválasztása.(▶ p.92)
 MUTE Hang ki-, ill. bekapcsolása.
 Programválasztó Program kiválasztása.
 FEL/LE
 PAGE FEL/LE Átlépés a képernyőadatok egyik csoportjából a következőbe.

SIMPLINK / MY MEDIA menü vezérlése (fényképlista és zenelista).
 vezérlőgombjai

SIMPLINK
 A TV-hez csatlakoztatott AV-eszközök listájának megjelenítése. A gomb használatakor a képernyőn megjelenik a Simplink menü.(▶ p.46)

Elemek behelyezése

- Nyissa ki a hátoldalon található elemtároló rekesz fedelét. (figyelje a + és a - jeleket)
- Helyezzen be két 1,5 voltos AAA méretű ceruzaelemet a megfelelő polaritás figyelembevételével. Ne használjon együtt új és régi, használt elemeket.
- Az elemeket a behelyezés fordított sorrendjében kell kivenni.

ELŐKÉSZÜLETEK

LCD TV-TÍPUSOK : 32/37/42/47LD4***, 26/32LD32**, 26/32LD33** TARTOZÉKOK

Ellenőrizze, hogy az alábbi tartozékokat tartalmazza-e a TV csomagja. Amennyiben bármelyik tartozék hiányzik a csomagból, vegye fel a kapcsolatot azzal a viszonteladóval, ahol a terméket vásárolta.

- Az Ön TV-készülékének egyes részei eltérhetnek az ábrán láthatóktól.



Használati útmutató

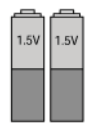

Elemek
(AAA)

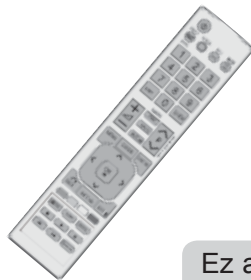

Távírányító



Ferritmág
(Ez a tartozék nem minden típus esetén áll rendelkezésre.)



Tápkábel

Ez a tartozék nem minden típus esetén áll rendelkezésre.



Törlőkendő
A képernyő tisztítására használható.

* Ha a készülék burkolata koszos vagy ujjlenyomatos, a készülékhez kapott tisztítókendővel óvatosan törölje le.

A foltok eltávolításakor ne dörzsölje durván a felületet. Legyen óvatos, mert a túl erős dörzsölés hatására a készülék megkarcolódhat vagy a színe megváltozhat.

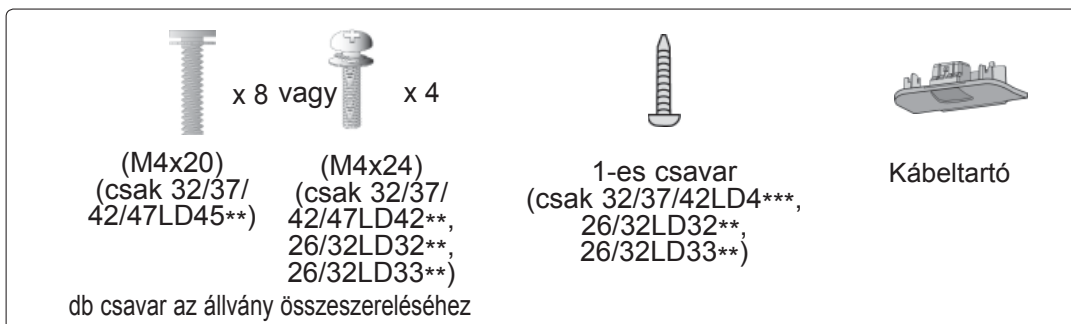

FERRITMAG HASZNÁLATA (Ez a funkció nem minden típus esetén áll rendelkezésre.)

A tápkábel csatlakoztatásakor keletkező elektromágneses sugárzás ferritmág segítségével mérsékelhető.

A ferritmág annál hatékonyabb, minél közelebb helyezi el a tápcsatlakozóhoz.



Dugja be teljesen a tápcsatlakozót.

AZ ELŐLAPON TALÁLHATÓ KEZELŐSZERVEK

❗ MEGJEGYZÉS

- ▶ A TV-készülék az energiafogyasztás csökkentése érdekében készenléti módba kapcsolható. Ha a készüléket hosszabb ideig nem használja, akkor az energiafogyasztás csökkentése érdekében a főkapcsolóval kapcsolja ki.
- ▶ Jelentős mértékben csökkenthetők a használat közbeni energiafogyasztás és a működés költségei, ha csökkenti a kép fényerejét.

⚠ FIGYELEM!

- ▶ Ne álljon rá az üvegállványra, és óvja az erős ütődésektől. Ellenkező esetben az állvány eltörhet, az üvegszilánkok sérülést okozhatnak, valamint a készülék leeshet.
- ▶ Ne húzza a TV-készüléket. Ellenkező esetben a padló vagy a készülék megsérülhet.

csak 32/37/42/47LD45**

- Az Ön TV-készülékének egyes részei eltérhetnek az ábrán láthatóktól.

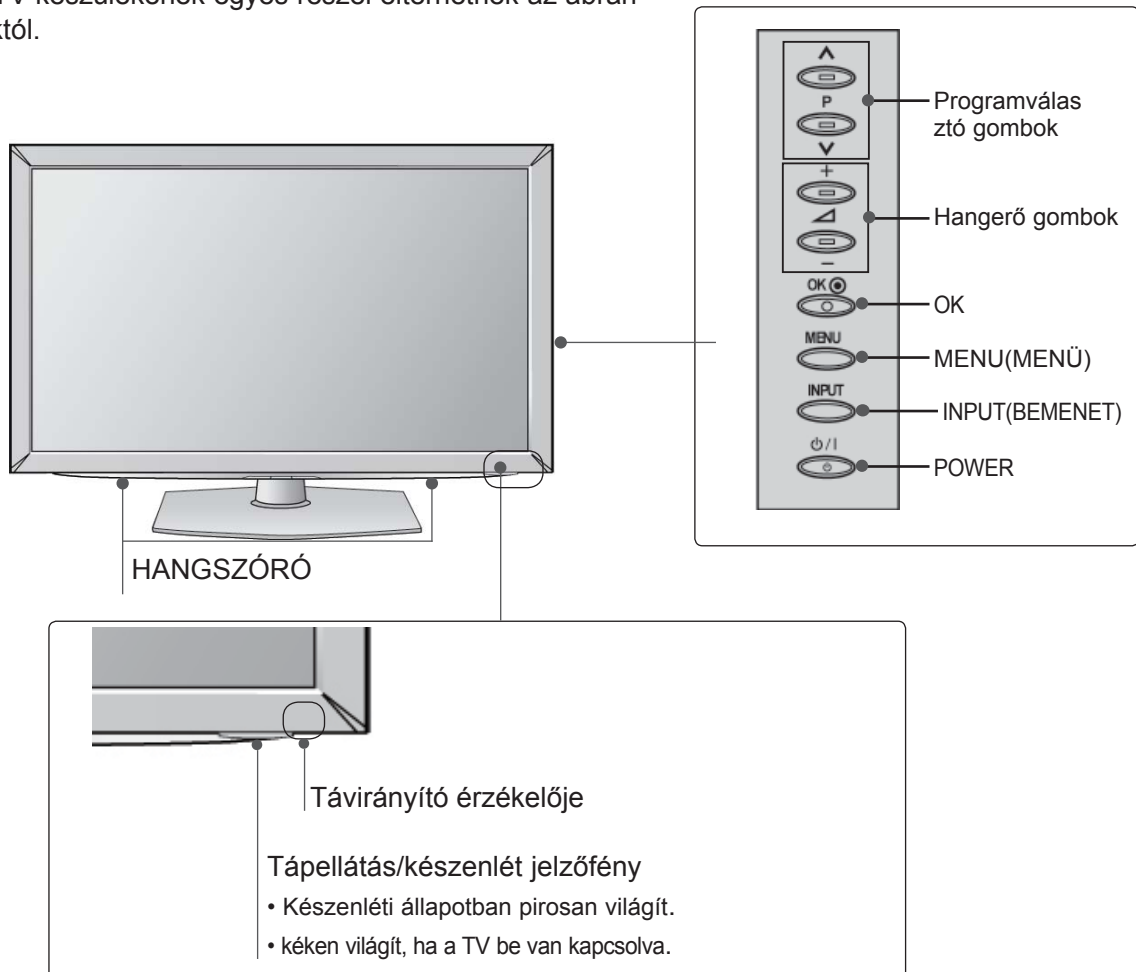

ELŐKÉSZÜLETEK

csak 32/37/42/47LD42**, 26/32LD32**, 26/32LD33**

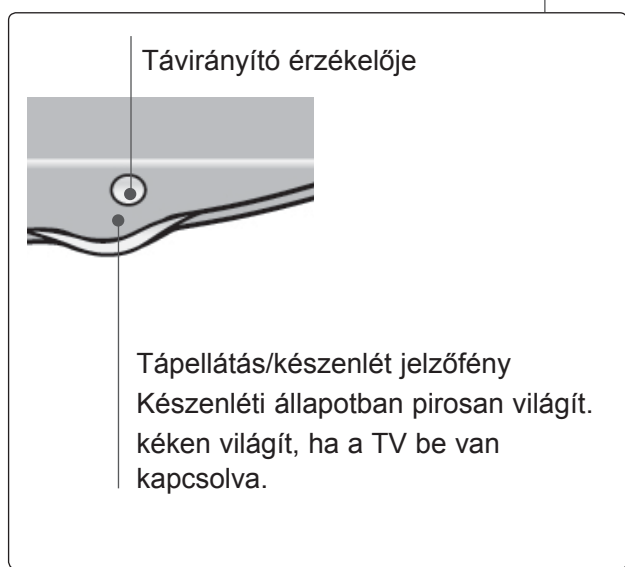
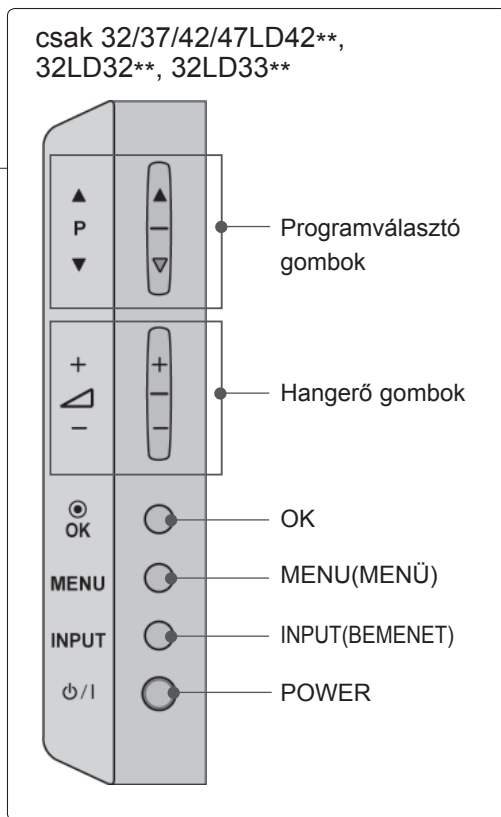
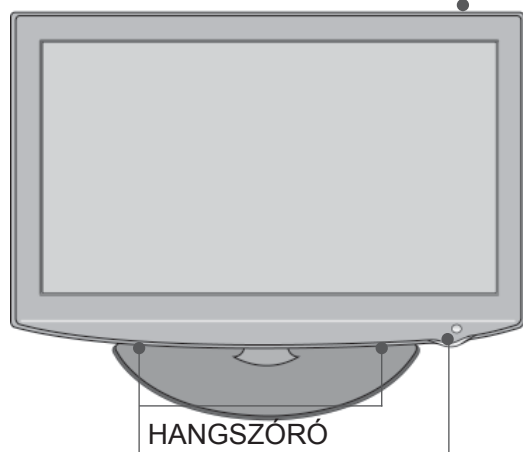
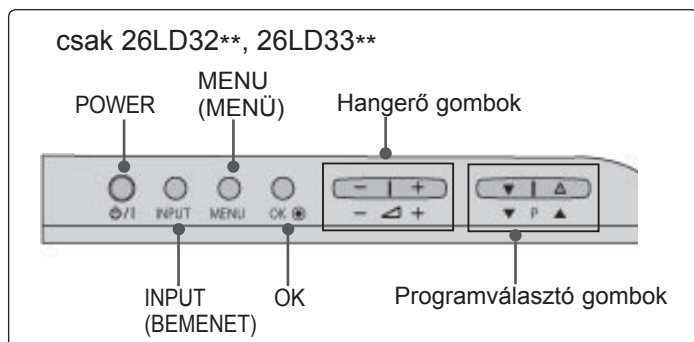

A HÁTSÓ PANELLAL KAPCSOLATOS TUDNIVALÓK

- Az Ön TV-készülékének egyes részei eltérhetnek az ábrán láthatóktól.

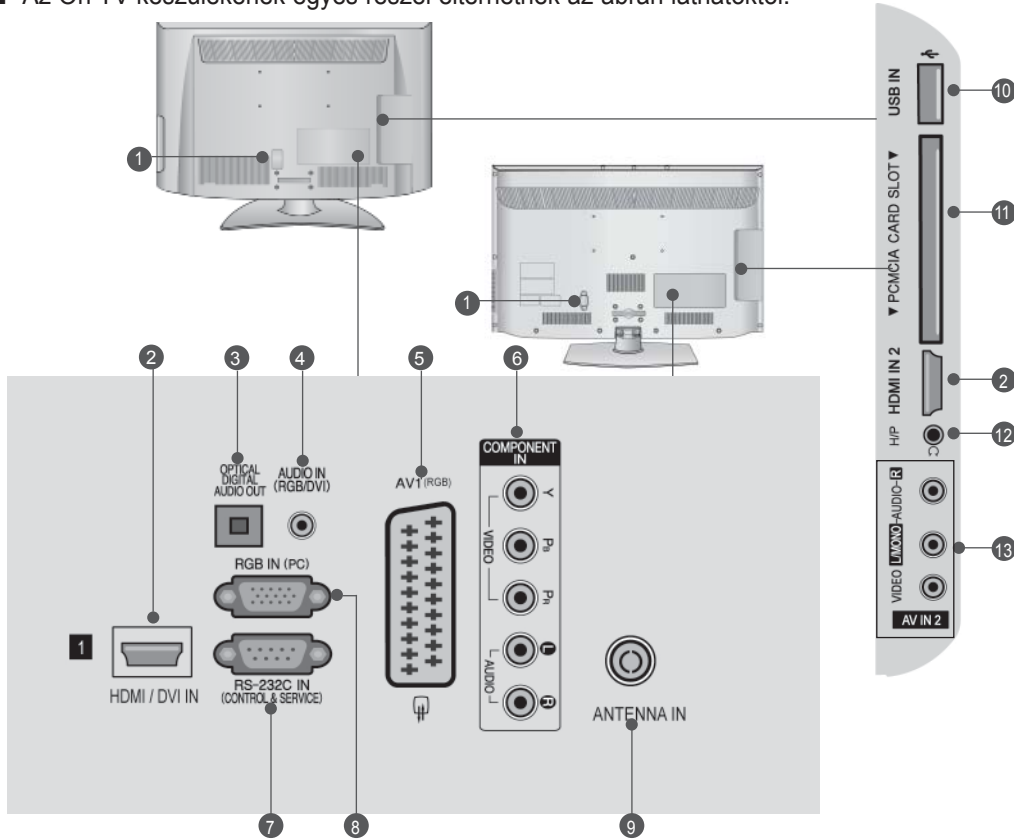

1 Tápkábel csatlakozója

Ez a TV-készülék váltóáramú táplálás segítségével működtethető. Anévleges feszültség "Atermék jellemzői" című oldalon található. (► p.137 - 147) A készüléket ne próbálja egyenáramú táplálással működtetni.

2 HDMI/DVI IN bemenet

A HDMI IN bemenethez HDMI-jelforrást csatlakoztathat. A HDMI/DVI csatlakozóhoz viszont a DVI-HDMI-kábel segítségével DVI (VIDEO) jelforrást csatlakoztathat.

3 DIGITÁLIS OPTIKAI AUDIOKIMENET

A digitális audiocsatlakozót különféle audioberendezésekhez csatlakoztathatja. Csatlakoztassa digitális audiókészülékhez. Használjon optikai audiókábel.

4 RGB/DVI-audiobemenet

A számítógép vagy a DTV-készülék hangkábelének csatlakozója.

5 Euro Scart csatlakozó (AV1)

Csatlakoztassa a külső eszköz Scart bemenetét vagy kimenetét ezekhez a csatlakozókhoz.

6 Kompozit bemenet

A kompozit video-/audiojellel rendelkező eszközöket ezekhez a csatlakozókhoz csatlakoztassa.

7 RS-232C BEMENETI CSATLAKOZÓ (VEZÉRLÉS/SZERVIZ)

Csatlakoztassa a vezérlőeszközök soros portját az RS-232C csatlakozóhoz. Ez az aljzat szerviz-, illetve hotelüzemmódban használatos.

8 RGB IN-bemenet

Csatlakoztassa a számítógép kimenetét ehhez a csatlakozóhoz.

9 Antennabemenet

Ehhez a csatlakozóhoz TV-antennát vagy kábelt csatlakoztasson.

10 USB-bemenet

Connect USB storage device to this jack.

11 PCMCIA-kártyafoglalat (Personal Computer Memory Card International Association)

Helyezze a CI-modult a **PCMCIA-bővítőhelybe**. (Ez a funkció nem minden országban áll rendelkezésre.)

12 Fejhallgató

Csatlakoztassa a fejhallgatót a készüléken található fejhallgató-csatlakozóhoz.

13 Audio-/videobemenet

Csatlakoztassa a külső eszköz audio-/videokimenetét ezekhez a csatlakozókhoz.

ELŐKÉSZÜLETEK

AZ ÁLLVÁNY FELÁLLÍTÁSA

■ Az Ön TV-készülékének egyes részei eltérhetnek az ábrán láthatóktól.

Az asztali állvány összeszerelése után ellenőrizze, hogy teljesen meghúzta-e a csavart. (Ha a csavart nem húzza meg teljesen, a készülék előredőlhet, miután a talpára állította.) Ha a csavart túlzottan meghúzza, a csavar menete megszakadhat.

csak 32/37/42/47LD45**

- 1 Óvatosan helyezze a TV-készüléket a képernyővel lefelé egy puha felületre, amely megóvjja a képernyőt a sérüléstől.

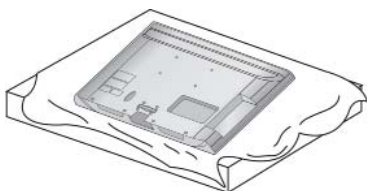

- 2 Illessze össze az állvány törzsét és a talpazatot.

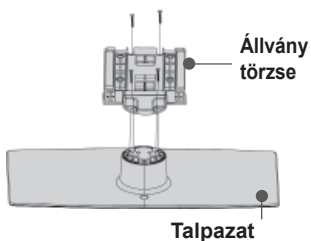

- 3 Szerelje össze a TV-készüléket az ábrán látható módon.

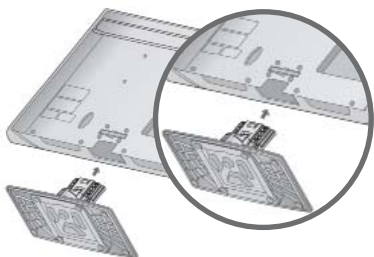

- 4 Rögzítse biztonságosan az állványt a négy csavarral a TV-készülék hátoldalán található furatok segítségével.

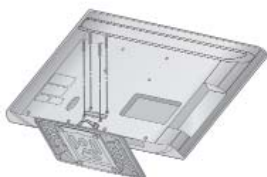

csak 32/37/42/47LD42**, 26/32LD32**, 26/32LD33**

- 1 Óvatosan helyezze a TV-készüléket a képernyővel lefelé egy puha felületre, amely megóvjja a képernyőt a sérüléstől.

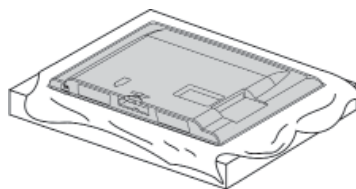

- 2 Szerelje össze a TV-készüléket az ábrán látható módon.

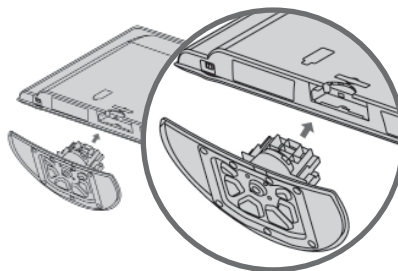

- 3 Rögzítse biztonságosan az állványt a négy csavarral a TV-készülék hátoldalán található furatok segítségével.

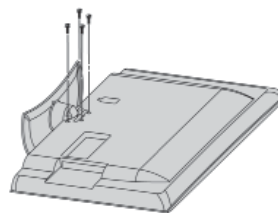

A KÁBELEK ELRENDEZÉSE A HÁTLAGON

- Az Ön TV-készülékének egyes részei eltérhetnek az ábrán láthatóktól.

- 1 Csatlakoztassa a szükséges kábeleket.
További készülékek csatlakoztatásához lásd a Külső berendezések beállítása című fejezetet.



- 2 Helyezze fel a **KÁBELVEZETŐ KAPCSOT** az ábrán látható módon.

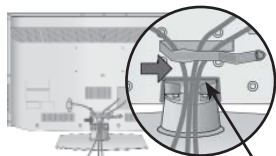

KÁBELVEZETŐ KAPOCS

- 3 Zárja le a **KÁBELVEZETŐ KAPCSOT** az ábrán látható módon.

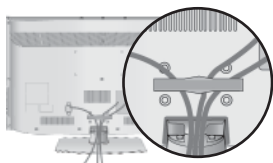

! MEGJEGYZES

- ▶ Ügyeljen arra, hogy a készüléket felemeléskor ne a **KÁBELVEZETŐNÉL** fogja meg.
- Ha a készülék leesik, az személyi sérüléshez vagy a készülék károsodásához vezethet.

ATV-KÉSZÜLÉK ASZTALRA SZERELÉSE

(csak 32/37/42LD4***, 26/32LD32**, 26/32LD33**)

- Az Ön TV-készülékének egyes részei eltérhetnek az ábrán láthatóktól.

A készüléket rögzíteni kell az asztalhoz. Így nem lehet elmozdítani előre vagy hátra, ami személyi sérülést vagy készülékkárosodást okozhatna. Csak a kapott csavarokat használja.

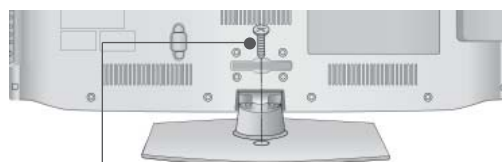

1-es csavar
(a készülékhez mellékelt alkatrész)

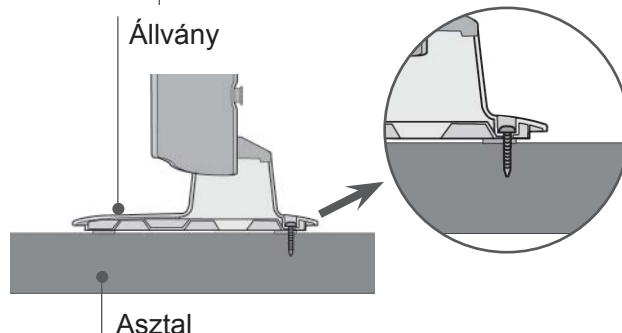

Asztal

! VIGYÁZAT!

- ▶ A készüléket biztonságosan, a felszerelési előírásoknak megfelelően kell a falra/talpra szerelni, mert különben leeshet. A készülék felbillentése, rázása vagy ütése személyi sérülést okozhat!

HA NEM HASZNÁLJA AZ ASZTALI ALLVÁNYT

- Az Ön TV-készülékének egyes részei eltérhetnek az ábrán láthatóktól.
- A készülék falra szerelésekor használja a védőborítást.

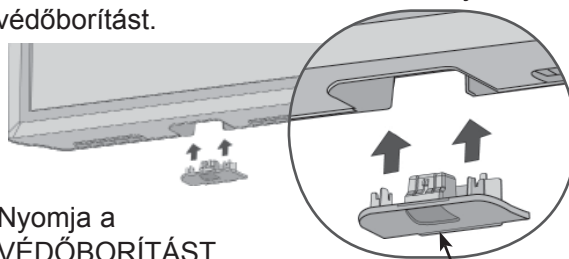

Nyomja a **VÉDŐBORÍTÁST** kattanásig a TV-be.

VÉDŐBORÍTÁS

ELŐKÉSZÜLETEK

KENSINGTON BIZTONSÁGI RENDSZER

- Az Ön készülékének előlapja némileg eltérhet az ábrán láthatótól.
- Ez a funkció nem minden típus esetén áll rendelkezésre.

A TV hátlapján Kensington biztonsági zár található. Az alábbi ábrán látható módon csatlakoztassa a Kensington biztonsági rendszer kábelét.

A Kensington biztonsági rendszer felszerelésével és használatával kapcsolatban a rendszerhez kapott felhasználói kézikönyvben talál további útmutatást.

További információért látogassa meg a Kensington vállalat internetes honlapját a <http://www.kensington.com> címen.

A Kensington cég értékes elektronikai berendezésekhez, például hordozható számítógépekhez és LCDprojektorokhoz készült biztonsági rendszereket értékesít.

! Megjegyzés

- ▶ A Kensington biztonsági rendszer külön beszerezhető tartozék.
- ▶ Ha a TV megérintve hidegnek érződik, bekapcsolásakor enyhe vibrálás tapasztalható. Ez normális jelenség, és nem jelenti a készülék meghibásodását.
- ▶ Előfordulhat, hogy a képernyőn néhány vörös, zöld vagy kék színű apró ponthiba látható. Ezeknek nincs káros hatása a monitor működésére.
- ▶ Lehetőleg ne érintse meg az LCD-képernyőt, és ne tartsa rajta az ujjait hosszabb időn keresztül. Ellenkező esetben átmenetileg torzítások léphetnek fel a képernyőn.

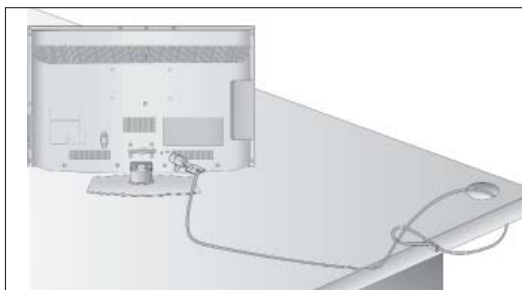

TANÁCSOK A KÖRÜLTEKINTŐ ÖSSZESZERELÉSHEZ

- Vásárolja meg a TV-készülék falra szereléséhez szükséges megfelelő rögzítőelemeket.
- A falhoz közel állítsa fel a készüléket, hogy fel ne boruljon, ha hátrafelé meglökik.
- Az alábbi utasítások alapján a TV-készüléket biztonságosabb módon használhatja, mivel ha ilyen módon rögzíti a falhoz, akkor a készülék nem borul fel, ha előre húzzák. Ezáltal megakadályozhatja, hogy a TV-készülék előre zuhanjon, és sérülést okozzon, továbbá a készüléket is megóvhatja a károsodástól. Ügyeljen arra, hogy a gyermekek ne másszanak fel a készülékre, illetve ne kapaszkodjanak bele.

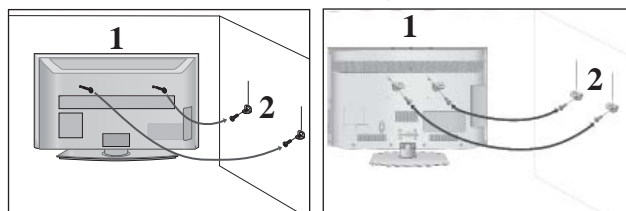

- 1** A szemes csavarok vagy a TV-konzolok és a csavarok segítségével rögzítse a terméket a falhoz az ábrán látható módon.

(Ha a készülékben a csavarok a szemes csavarok helyén találhatóak, tekerje ki a csavarokat.)

* Helyezze be a szemes csavarokat vagy a TV-konzolokat és a csavarokat a felsőcsavarnyílásokba, majd szorosan húzza meg őket.

- 2** Rögzítse a fali konzolokat a falra a csavarokkal. A falra szerelt konzolokat azonos magasságba szerelje fel.

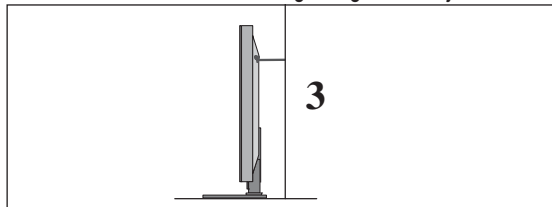

- 3** Erős zsinag használatával állítsa a készüléket a megfelelő állásszögbe. Biztonságosabb, ha úgy rögzíti a kötelet, hogy az vízszintes legyen a fal és a termék között.

! Megjegyzés

- ▶ A termék áthelyezése előtt, először a köteleket oldja ki.
- ▶ A termékhez a méretéhez és súlyához elegendően nagy és szilárd tartót vagy szekrényt használjon.
- ▶ A termék biztonságos használatához győződjön meg arról, hogy a falra szerelt konzol magassága megegyezik a termékével.

- A TV-készülék számos módon elhelyezhető, például falra, asztalra stb.
- A TV-készüléket vízszintes felszerelésre alkalmas.

FÖLDELÉS

Az esetleges áramütés elkerülése érdekében győződjön meg arról, hogy a földkábel csatlakoztatva van. Ha a földelés semmilyen módon nem lehetséges, szakképzett villanszerelő vel építtessen be külön megszakítót.

Ne kísérelje meg a készülék földelését telefonkábelhez, villámhárítóhoz vagy gázcsőhöz való csatlakoztatással.



A KÉSZÜLÉK ELHELYEZÉSE A TALPON

- Az Ön TV-készülékének egyes részei eltérhetnek az ábrán láthatóktól.

A jó szellőzés érdekében a TV körül hagyjon 10 cm szabad helyet.

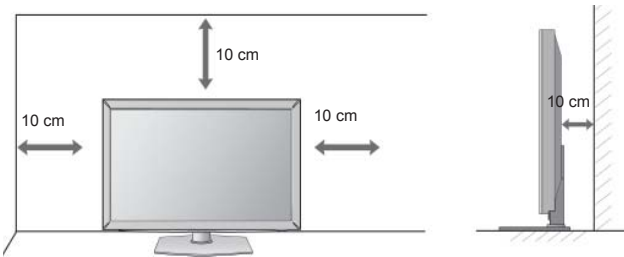

FALRA SZERELÉS: VÍZSZINTES FELSZERELÉS

- Javasoljuk, hogy a TV-készülék falra szereléséhez LG márkájú fali tartókonzolt használjon.
- Javasoljuk, hogy a VESA szabvány előírásainak megfelelő fali tartókonzolt szerezzen be.
- Az LG azt javasolja, hogy szakemberrel végeztesse a TV-készülék falra szerelését.

! Megjegyzés

- ▶ A fali tartókonzolt szilárd, a padlóra merőlegesen álló falra szerelje.
- ▶ Ha a készüléket a mennyezetre vagy nem függőleges falra kívánja szerelni, használjon speciális tartókonzolt.
- ▶ A fali tartókonzolt olyan felületre kell szerelni, amely elég erős a TV-készülék súlyának megtartásához, például betonból, terméskőből, téglából vagy falazóelemből készült falra.
- ▶ A tartócsavar típusa és hosszúsága a tartókonzoltól függ. További tájékoztatásért tekintse meg a tartókonzol dokumentációját.
- ▶ Az LG a következő esetekben nem vállal felelősséget a TV helytelen felszereléséből származó bármilyen balesetért, illetve anyagi kárért:
 - Ha nem VESA-kompatibilis fali tartókonzolt használ.
 - Ha a csavarokat helytelenül rögzíti a tartófelülethez, mely a TV lezuhanásához és személyi sérüléshez vezet.
 - Ha nem követi a javasolt felszerelési eljárást.

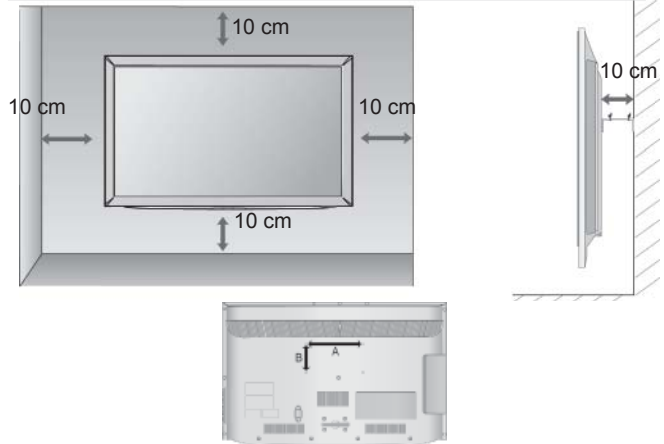

Típus	VESA (A * B)	Szabvány Csavar	Mennyiség
32LD4***	200 * 100	M4	4
37/42/47LD4***	200 * 200	M6	4
26/32LD32**	200 * 100	M4	4
26/32LD33**	200 * 100	M4	4

FORGÓÁLLVÁNY

- Az Ön TV-készülékének egyes részei eltérhetnek az ábrán láthatóktól.

A TV felállítása után a készüléket jobbra-balra 20 fokkal el lehet fordítani.

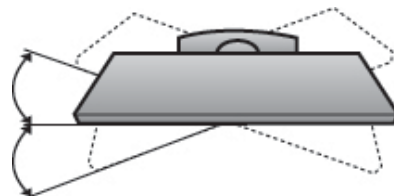

ELŐKÉSZÜLETEK

A TÁVIRÁNYÍTÓ GOMBJAINAK FUNKCIÓI

A távirányító használatakor a távirányítót a TV-n lévő érzékelő felé irányítsa. A távirányító használatakor a távirányítót a TV-n lévő érzékelő felé irányítsa.

ELŐKÉSZÜLETEK

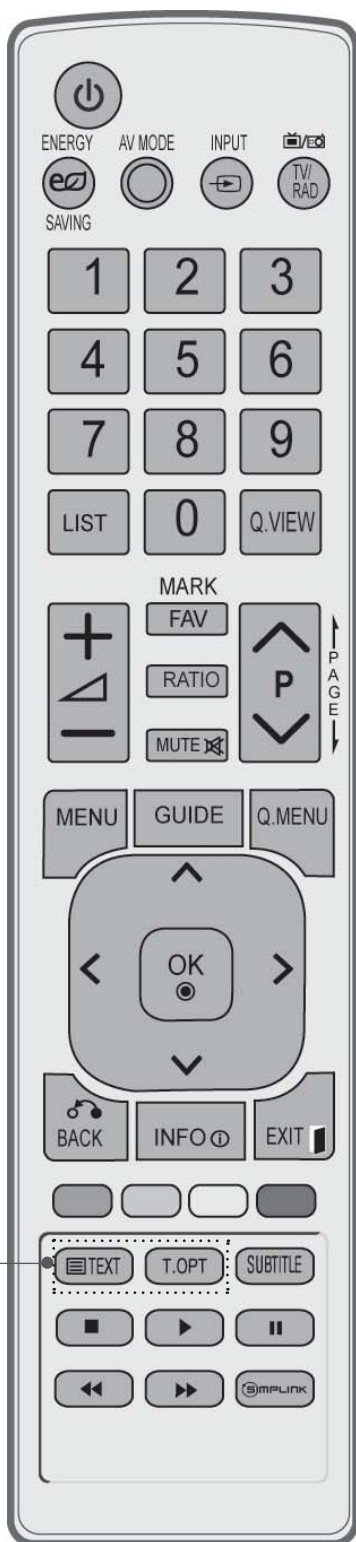

⏻(POWER) Készülék bekapcsolása készenléti üzemmódból, illetve kikapcsolása készenléti üzemmódba.

ENERGYSAVING (ENERGIATAKARÉKOS ÜZEMMÓD) A TV-készülék Energiatakarékos üzemmódjának beállítása. (▶ p.95)

AV MODE AV-eszközök csatlakoztatásakor segít kiválasztani és beállítani a képet és a hangot. (▶ p.50)

INPUT A külső bemeneti üzemmód szabályos sorrendben változik. (▶ p.43)

TV/RAD A rádió-, a TV- és a DTV-csatorna kiválasztása

0~9 Program kiválasztása.
számgombok Számozott menüelemek kiválasztása.

LIST Programlista megjelenítése. (▶ p.41)

Q.VIEW Visszalépés az előző programhoz.

MENU Menü kiválasztása.
Bármely menüpontban megnyomva elrejt az összes. (▶ p.19)

GUIDE (MŰSOR) Programkalauz. (▶ p.86)

Q. MENU A kívánt gyors menü forrás kiválasztása. (Képarány, Tiszta hang II, Képzüemmód, Hangüzemmód, Audio (vagy Hang nyelve), Elalvás időzítő, Kedvenc, USB-eszköz). (▶ p.18)

BACK Lehetővé teszi a felhasználó számára, hogy egy lépést visszalépjön valamelyik párbeszédés alkalmazásban, pl. a műsorfűzetben vagy más interaktív felhasználói funkcióban.

EXIT Bármelyik menüben minden képernyőkijelzés törlése és visszatérés a TV-nézéshez.

INFO ⓘ A képernyő aktuális adatait jeleníti meg.

NAVIGÁCIÓS GOMBOK Segítségével navigálhat a képernyőn megjelenő menükben, és igényei szerint módosíthatja a (Fel/le/balra/jobbra) rendszer beállításait.

OK Beállítás elfogadása vagy az aktuális mód megjelenítése.

SZÍNES GOMBOK Ezek a gombok a Teletext funkcióhoz (csak TELETEXT funkcióval rendelkező készülékek esetében) vagy programszerkesztéshez használhatók.

1 TELETEXT GOMBOK Ezek a gombok a Teletext funkcióhoz használhatók. További tudnivalókat a 'Teletext' című részben olvashat. (▶ p.130)

SUBTITLE (FELIRATOZÁS) Digitális üzemmódban megjeleníti a kívánt feliratozást.

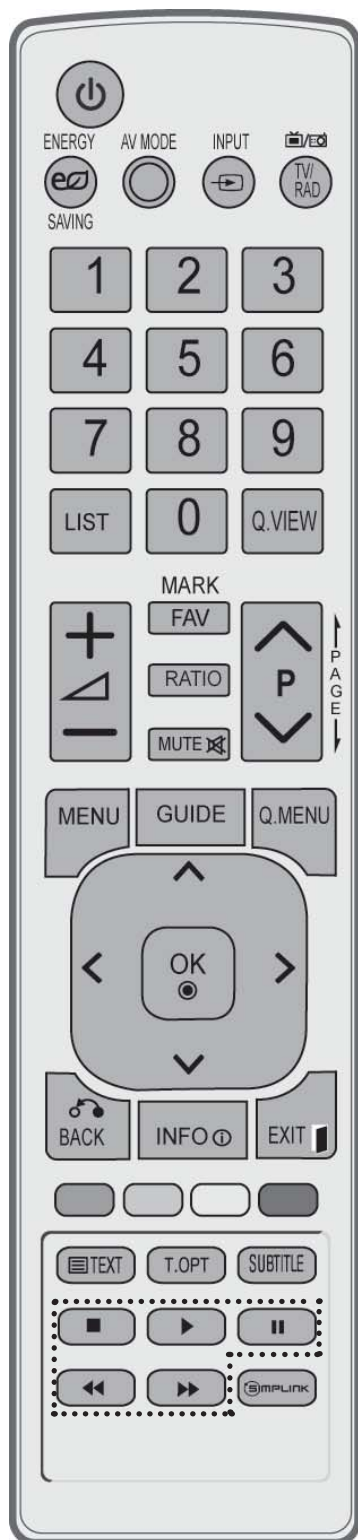

Hangerő +/- Hangerő beállítása.
 FAV Átvált a kiválasztott kedvenc programra.
 MARK Válassza ki azt a bemenetet, amelyre a Picture Wizard(Kép varázsló) beállításait alkalmazni szeretné.
 Az USB menüben szereplő programok kijelölése, illetve a kijelölés megszüntetése.
 RATIO(ARÁNY) A kívánt képarány kiválasztása.(▶ p.92)
 MUTE Hang ki-, ill. bekapcsolása.
 Programválasztó Program kiválasztása.
 FEL/LE
 PAGE FEL/LE Átlépés a képernyőadatok egyik csoportjából a következőbe.

SIMPLINK / MY MEDIA menü A SIMPLINK vagy MY MEDIA menü vezérlése. (fényképlista és zenelista.).
 vezérlőgombjai

SIMPLINK A TV-hez csatlakoztatott AV-eszközök listájának megjelenítése. A gomb használatakor a képernyőn megjelenik a Simplink menü.(▶ p.46)

Elemek behelyezése

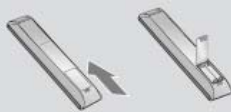

- Nyissa ki a hátoldalon található elemtároló rekesz fedelét. (figyelje a + és a - jeleket)
- Helyezzen be két 1,5 voltos AAA méretű ceruzaelemet a megfelelő polaritás figyelembevételével. Ne használjon együtt új és régi, használt elemeket.
- Az elemeket a behelyezés fordított sorrendjében kell kivenni.

ELŐKÉSZÜLETEK

LCD TV-TÍPUSOK : 32/42/46/52/60LD5*** TARTOZÉKOK

Ellenőrizze, hogy az alábbi tartozékokat tartalmazza-e a TV csomagja. Amennyiben bármelyik tartozék hiányzik a csomagból, vegye fel a kapcsolatot azzal a viszonteladóval, ahol a terméket vásárolta.

- Az Ön TV-készülékének egyes részei eltérhetnek az ábrán láthatóktól.



Használati útmutató

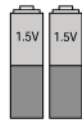

Elemek
(AAA)



Távírányító

Ez a tartozék nem minden típus esetén áll rendelkezésre.

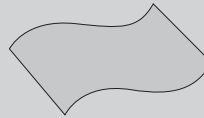

Törlőkendő
A képernyő tisztítására használható.

* Ha a készülék burkolata koszos vagy ujjlenyomatos, a készülékhez kapott tisztítókendővel óvatosan törölje le.

A foltok eltávolításakor ne dörzsölje durván a felületet. Legyen óvatos, mert a túl erős dörzsölés hatására a készülék megkarcolódhat vagy a színe megváltozhat.



Tápkábel



Ferritmag
(Ez a tartozék nem minden típus esetén áll rendelkezésre.)

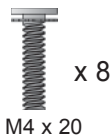

8 db csavar az állvány
összeszereléséhez



1-es csavar
(csak 32/42LD5***)



Védőborítás

FERRITMAG HASZNÁLATA (Ez a funkció nem minden típus esetén áll rendelkezésre.)

A tápkábel csatlakoztatásakor keletkező elektromágneses sugárzás ferritmag segítségével mérsékelhető.

A ferritmag annál hatékonyabb, minél közelebb helyezi el a tápcsatlakozóhoz.



Dugja be teljesen a tápcsatlakozót..

AZ ELŐLAPON TALÁLHATÓ KEZELŐSZERVEK

! Megjegyzés

- ▶ A TV-készülék az energiafogyasztás csökkentése érdekében készenléti módba kapcsolható. Ha a készüléket hosszabb ideig nem használja, akkor az energiafogyasztás csökkentése érdekében a főkapcsolóval kapcsolja ki.
- ▶ Jelentős mértékben csökkenthetők a használat közbeni energiafogyasztás és a működés költségei, ha csökkenti a kép fényerejét.

▲ FIGYELEM!

- ▶ Ne álljon rá az üvegállványra, és óvja az erős ütődésektől. Ellenkező esetben az állvány eltörhet, az üvegszilánkok sérülést okozhatnak, valamint a készülék leeshet.
- ▶ Ne húzza a TV-készüléket. Ellenkező esetben a padló vagy a készülék megsérülhet.

- Az Ön TV-készülékének egyes részei eltérhetnek az ábrán láthatóktól.

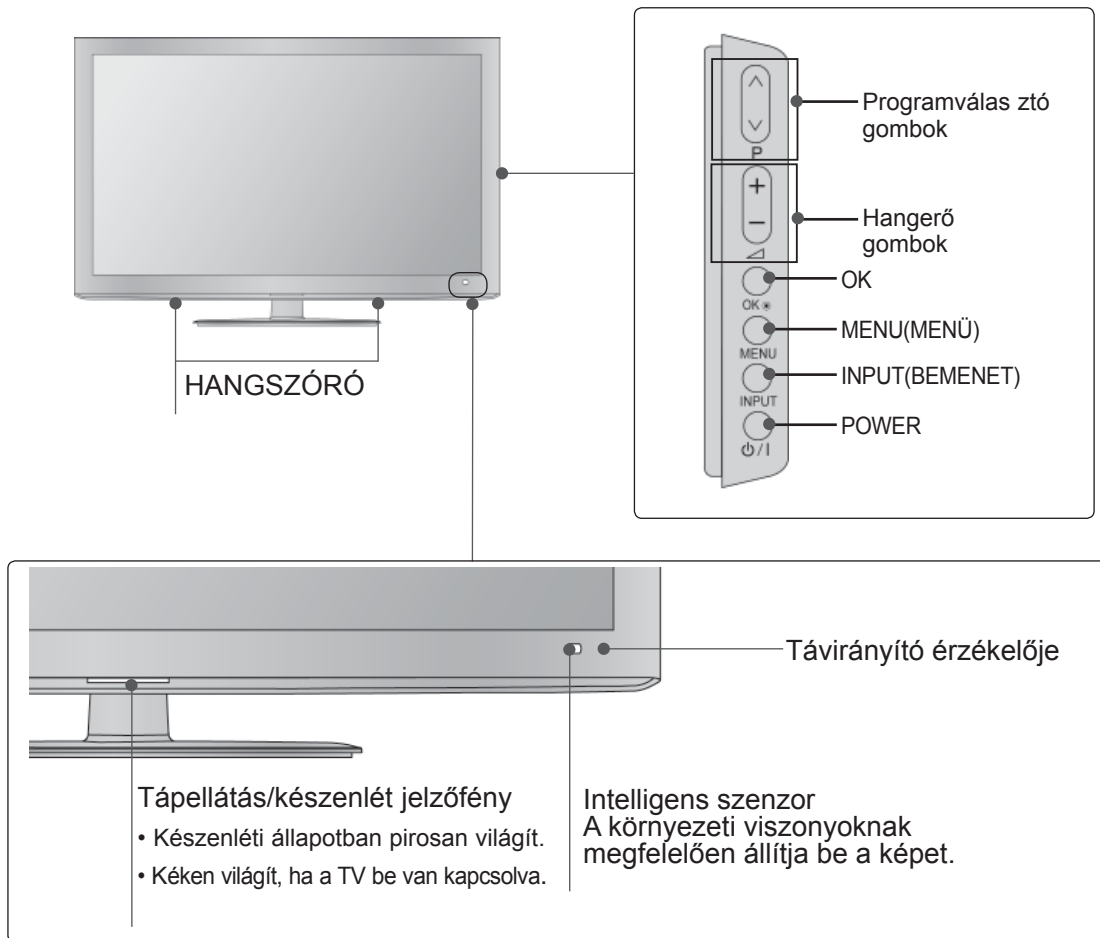

ELŐKÉSZÜLETEK

A HÁTSÓ PANELLEL KAPCSOLATOS TUDNIVALÓK

- Az Ön TV-készülékének egyes részei eltérhetnek az ábrán láthatóktól.

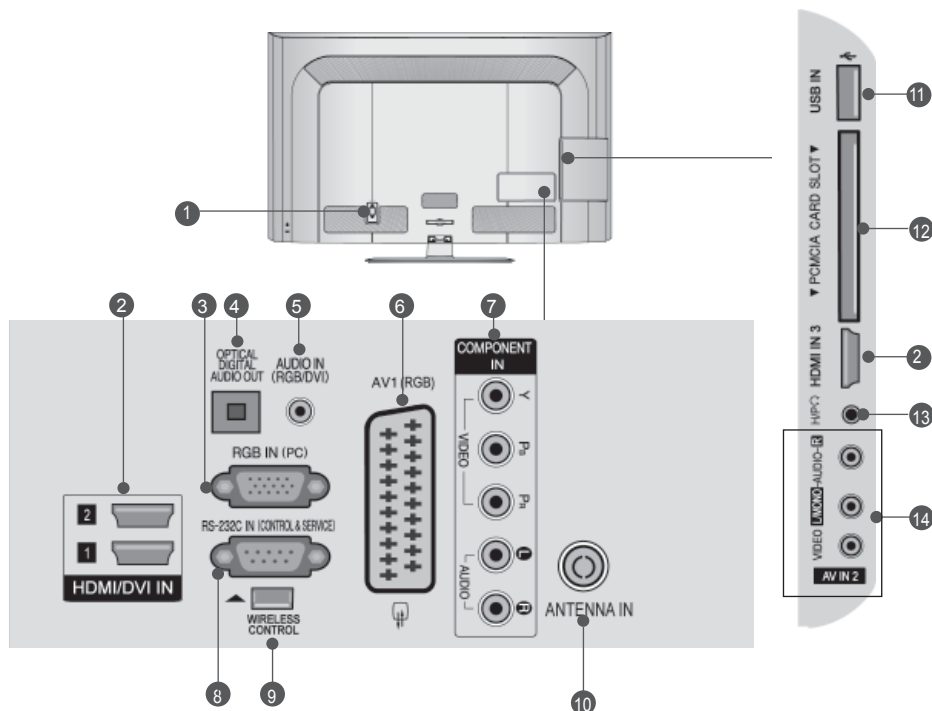

1 Tápkábel csatlakozója

Ez a TV-készülék váltóáramú táplálás segítségével működtethető. Anévlleges feszültség "Atermék jellemzői" című oldalon található. (► p.137 - 147) A készüléket ne próbálja egyenáramú táplálással működtetni.

2 HDMI/DVI IN bemenet

A HDMI IN bemenethez HDMI-jelforrást csatlakoztathat. A HDMI/DVI csatlakozóhoz viszont a DVI-HDMI-kábel segítségével DVI (VIDEO) jelforrást csatlakoztathat.

3 RGB IN-bemenet

Csatlakoztassa a számítógép kimenetét ehhez a csatlakozóhoz.

4 DIGITÁLIS OPTIKAI AUDIOKIMENET

A digitális audiocsatlakozót különféle audióberendezésekhez csatlakoztathatja. Csatlakoztassa digitális audiókészülékhez. Használjon optikai audiókábelt.

5 RGB/DVI-audiobemenet

A számítógép vagy a DTV-készülék hangkábelének csatlakozója.

6 Euro Scart csatlakozó (AV1)

Csatlakoztassa a külső eszköz Scart bemenetét vagy kimenetét ezekhez a csatlakozókhoz.

7 Kompozit bemenet

A kompozit video-/audiojellel rendelkező eszközöket

ezekhez a csatlakozókhoz csatlakoztassa.

8 RS-232C BEMENETI CSATLAKOZÓ (VEZÉRLÉS/ SZERVIZ)

Csatlakoztassa a vezérlőeszközök soros portját az RS-232C csatlakozóhoz. Ez az aljzat szerviz-, illetve hotelüzemmódban használatos.

9 VEZETÉK nélküli vezérlés

A vezeték nélküli médiaboxot csatlakoztassa a TV-készülék WIRELESS CONTROL csatlakozójára.

10 Antennabemenet

Ehhez a csatlakozóhoz TV-antennát vagy kábelt csatlakoztasson.

11 USB-bemenet

Ehhez a csatlakozóhoz USB-tárolóeszközt csatlakoztasson.

12 PCMCIA-kártyafoglalat (Personal Computer Memory Card International Association)

Helyezze a CI-modult a PCMCIA-bővítőhelybe. (Ez a funkció nem minden országban áll rendelkezésre.)

13 Fejhallgató

Csatlakoztassa a fejhallgatót a készüléken található fejhallgató-csatlakozóhoz.

14 Audio-/videobemenet

Csatlakoztassa a külső eszköz audio-/videokimenetét ezekhez a csatlakozókhoz.

AZ ÁLLVÁNY FELÁLLÍTÁSA

- Az Ön TV-készülékének egyes részei eltérhetnek az ábrán láthatóktól.

Az asztali állvány összeszerelése után ellenőrizze, hogy teljesen meghúzta-e a csavart. (Ha a csavart nem húzza meg teljesen, a készülék előredőlhet, miután a talpára állította.) Ha a csavart túlzottan meghúzza, a csavar menete megszakadhat.

- 1 Óvatosan helyezze a TV-készüléket a képernyővel lefelé egy puha felületre, amely megóvjja a képernyőt a sérüléstől.



- 2 Illessze össze az állvány törzsét és a talpazatot.

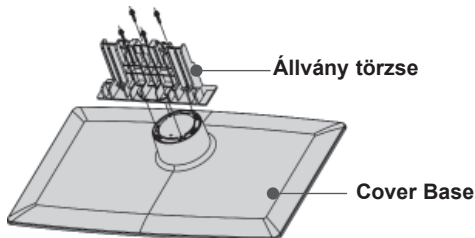

- 3 Szerelje össze a TV-készüléket az ábrán látható módon..

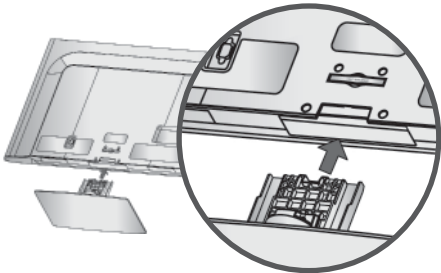

- 4 Rögzítse biztonságosan az állványt a négy csavarral a TV-készülék hátoldalán található furatok segítségével.

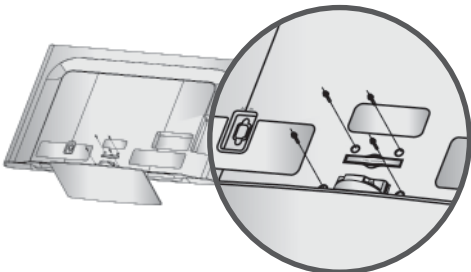

A KÁBELEK ELRENDEZÉSE A HÁTLAGON

- Az Ön TV-készülékének egyes részei eltérhetnek az ábrán láthatóktól.

- 1 Csatlakoztassa a szükséges kábeleket. További készülékek csatlakoztatásához lásd a Külső berendezések beállítása című fejezetet.

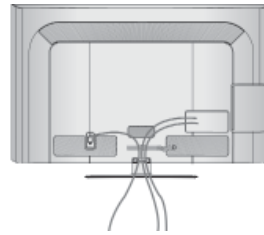

- 2 Helyezze fel a KÁBELVEZETŐ KAPCSOT az ábrán látható módon.

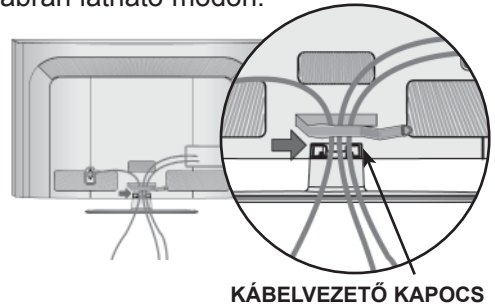

- 3 Zárja le a KÁBELVEZETŐ KAPCSOT az ábrán látható módon.

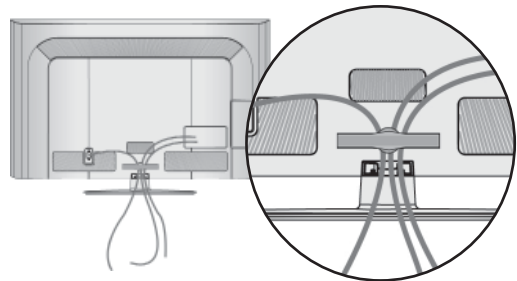

! Megjegyzés

- Ügyeljen arra, hogy a készüléket felemeléskor ne a KÁBELVEZET-NÉL fogja meg.
- Ha a készülék leesik, az személyi sérüléshez vagy a készülék károsodásához vezethet.

ELŐKÉSZÜLETEK

ATV-KÉSZÜLÉK ASZTALRA SZERELÉSE (csak 32/42LD5***)

- Az Ön TV-készülékének egyes részei eltérhetnek az ábrán láthatóktól. A készüléket rögzíteni kell az asztalhoz. Így nem lehet elmozdítani előre vagy hátra, ami személyi sérülést vagy készülékkárosodást okozhatna. Csak a kapott csavarokat használja.

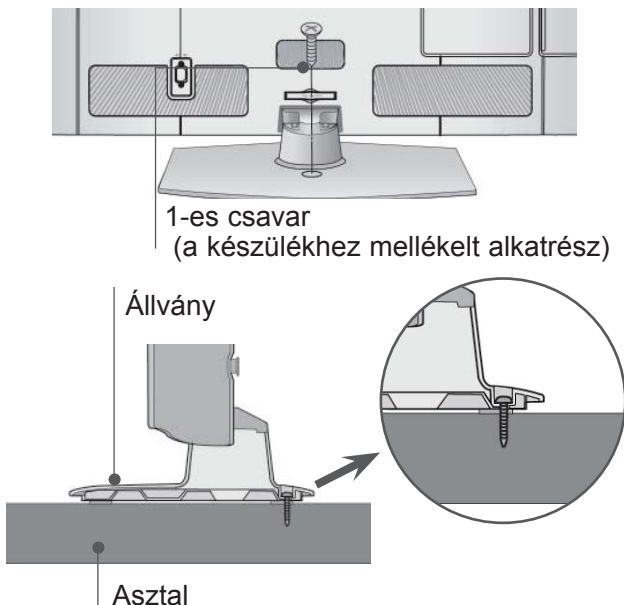

⚠ VIGYÁZAT!

- ▶ A készüléket biztonságosan, a felszerelési előírásoknak megfelelően kell a falra/talpra szerelni, mert különben leeshet. A készülék felbillentése, rázása vagy ütése személyi sérülést okozhat!

HA NEM HASZNÁLJA AZ ASZTALI ÁLLVÁNYT

- Az Ön TV-készülékének egyes részei eltérhetnek az ábrán láthatóktól. A készülék falra szerelésekor használja a védőborítást. Nyomja a VÉDŐBORÍTÁST kattanásig a TV-be.

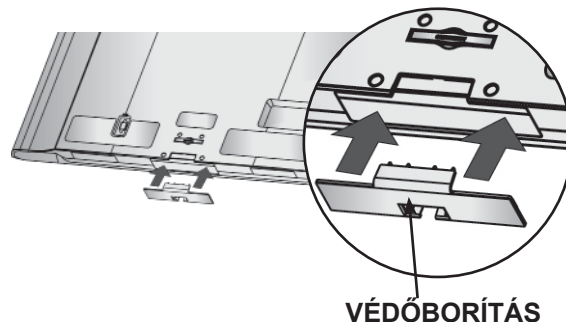

FORGÓÁLLVÁNY

- Az Ön TV-készülékének egyes részei eltérhetnek az ábrán láthatóktól. A TV felállítása után a készüléket jobbra-balra 20 fokkal el lehet fordítani..

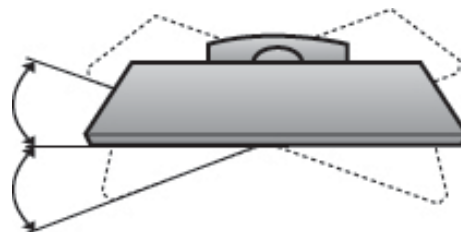

KENSINGTON BIZTONSÁGI RENDSZER

- Ez a funkció nem minden típus esetén áll rendelkezésre.
- Az Ön TV-készülékének egyes részei eltérhetnek az ábrán láthatóktól.

A TV hátlapján Kensington biztonsági zár található. Az alábbi ábrán látható módon csatlakoztassa a Kensington biztonsági rendszer kábelét.

A Kensington biztonsági rendszer felszerelésével és használatával kapcsolatban a rendszerhez kapott felhasználói kézikönyvben talál további útmutatást.

További információért látogassa meg a Kensington vállalat internetes honlapját a <http://www.kensington.com> címen.

A Kensington cég értékes elektronikai berendezésekhez, például hordozható számítógépekhez és LCDprojektorokhoz készült biztonsági rendszereket értékesít.

! Megjegyzés

- ▶ A Kensington biztonsági rendszer külön beszerezhető tartozék..
- ▶ Ha a TV megérintve hidegnek érződik, bekapcsolásakor enyhe vibrálás tapasztalható. Ez normális jelenség, és nem jelenti a készülék meghibásodását.
- ▶ Előfordulhat, hogy a képernyőn néhány vörös, zöld vagy kék színű apró ponthiba látható. Ezeknek nincs káros hatása a monitor működésére.
- ▶ Lehetőleg ne érintse meg az LCD-képernyőt, és ne tartsa rajta az ujjait hosszabb időn keresztül. Ellenkező esetben átmenetileg torzítások léphetnek fel a képernyőn.

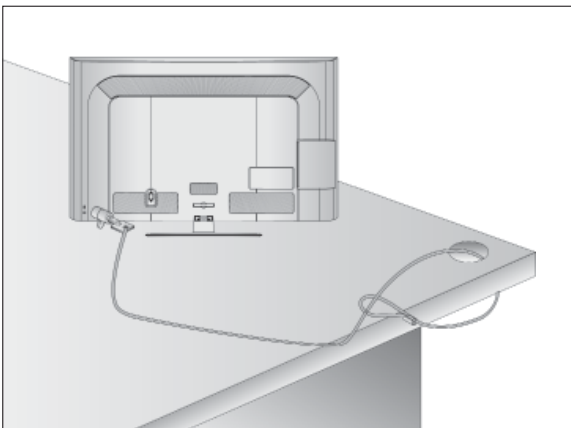

TANÁCSOK A KÖRÜLTEKINTŐ ÖSSZESZERELÉSHEZ

- Vásárolja meg a TV-készülék falra szereléséhez szükséges megfelelő rögzítőelemeket.
- A falhoz közel állítsa fel a készüléket, hogy fel ne boruljon, ha hátrafelé meglökik.
- Az alábbi utasítások alapján a TV-készüléket biztonságosabb módon használhatja, mivel ha ilyen módon rögzíti a falhoz, akkor a készülék nem borul fel, ha előre húzzák. Ezáltal megakadályozhatja, hogy a TV-készülék előre zuhanjon, és sérülést okozzon, továbbá a készüléket is megóvhatja a károsodástól. Ügyeljen arra, hogy a gyermekek ne másszanak fel a készülékre, illetve ne kapaszkodjanak bele.

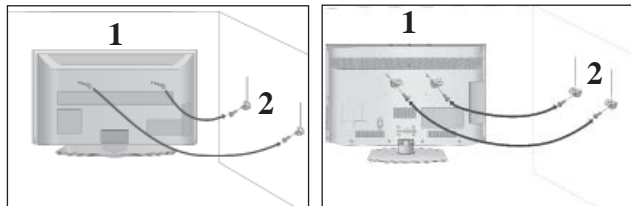

- 1 A szemes csavarok vagy a TV-konzolok és a csavarok segítségével rögzítse a terméket a falhoz az ábrán látható módon.
(Ha a készülékben a csavarok a szemes csavarok helyén találhatók, tekerje ki a csavarokat.)
* Helyezze be a szemes csavarokat vagy a TV-konzolokat és a csavarokat a felsőcsavarnyílásokba, majd szorosan húzza meg őket.
- 2 Rögzítse a fali konzolokat a falra a csavarokkal. A falra szerelt konzolokat azonos magasságba szerelje fel.

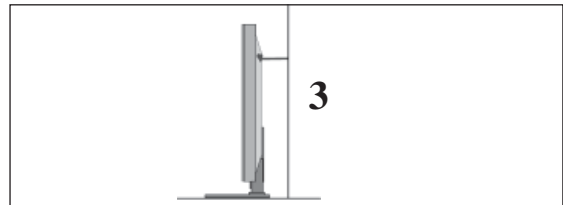

- 3 Erős zsinag használatával állítsa a készüléket a megfelelő állásszögbe. Biztonságosabb, ha úgy rögzíti a kötelet, hogy az vízszintes legyen a fal és

! Megjegyzés

- ▶ A termék áthelyezése előtt, először a köteleket oldja ki.
- ▶ A termékhez a méretéhez és súlyához elegendően nagy és szilárd tartót vagy szekrényt használjon.
- ▶ A termék biztonságos használatához győződjön meg arról, hogy a falra szerelt konzol magassága megegyezik a termékével.

ELŐKÉSZÜLETEK

- A TV-készülék számos módon elhelyezhető, például falra, asztalra stb.
- A TV-készüléket vízszintes felszerelésre alkalmas.

FÖLDELÉS

Az esetleges áramütés elkerülése érdekében győződjön meg arról, hogy a földkábel csatlakoztatva van. Ha a földelés semmilyen módon nem lehetséges, szakképzett villanyszerelő vel építtessen be külön megszakítót. Ne kísérelje meg a készülék földelését telefonkábelhez, villámhárítóhoz vagy gázcsőhöz való csatlakoztatással.



A KÉSZÜLÉK ELHELYEZÉSE A TALPON

- Az Ön TV-készülékének egyes részei eltérhetnek az ábrán láthatóktól.
- A jó szellőzés érdekében a TV körül hagyjon 10 cm szabad helyet.

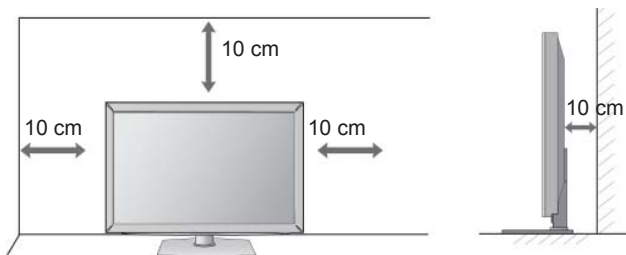

! Megjegyzés

- ▶ A fali tartókonzolt szilárd, a padlóra merőlegesen álló falra szerelje.
- ▶ Ha a készüléket a mennyezetre vagy nem függőleges falra kívánja szerelni, használjon speciális tartókonzolt.
- ▶ A fali tartókonzolt olyan felületre kell szerelni, amely elég erős a TV-készülék súlyának megtartásához, például betonból, terméskőből, téglából vagy falazóelemből készült falra.
- ▶ A tartócsavar típusa és hosszúsága a tartókonzoltól függ. További tájékoztatásért tekintse meg a tartókonzolt dokumentációját.
- ▶ Az LG a következő esetekben nem vállal felelősséget a TV helytelen felszereléséből származó bármilyen balesetért, illetve anyagi kárért:
 - Ha nem VESA-kompatibilis fali tartókonzolt használ.
 - Ha a csavarokat helytelenül rögzíti a tartófelülethez, amely a TV lezuhanásához és személyi sérüléshez vezet.
 - Ha nem követi a javasolt felszerelési eljárást.

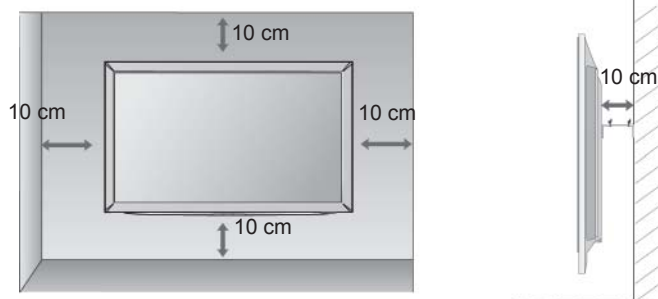

FALRA SZERELÉS: VÍZSZINTES FELSZERELÉS

- Javasoljuk, hogy a TV-készülék falra szereléséhez LG márkájú fali tartókonzolt használjon..
- Javasoljuk, hogy a VESA szabvány előírásainak megfelelő fali tartókonzolt szerezzon be.
- Az LG azt javasolja, hogy szakemberrel végeztesse a TV-készülék falra szerelését.

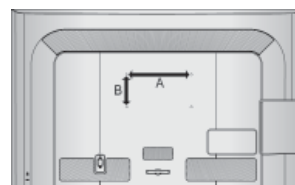

Típus	VESA (A * B)	Szabvány Csavar	Mennyiség
32LD5***	200 * 100	M4	4
42LD5***	200 * 200	M6	4
46LD5***	200 * 200	M6	4
52LD5***	400 * 400	M6	4
60LD5***	400 * 400	M6	4

A TÁVIRÁNYÍTÓ GOMBJAINAK FUNKCIÓI

A távirányító használatakor a távirányítót a TV-n lévő érzékelő felé irányítsa. A távirányító használatakor a távirányítót a TV-n lévő érzékelő felé irányítsa.

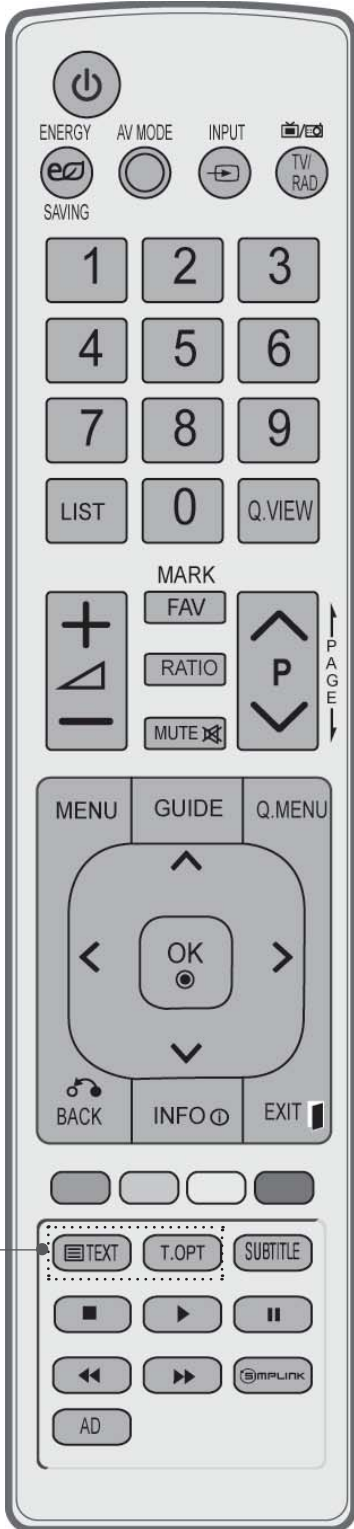

⏻(POWER) Készülék bekapcsolása készenléti üzemmódból, illetve kikapcsolása készenléti üzemmódba.

ENERGYSAVING (ENERGIATAKARÉKOS ÜZEMMÓD) A TV-készülék Energiatakarékos üzemmódjának beállítása. (▶ p.95)

AV MODE AV-eszközök csatlakoztatásakor segít kiválasztani és beállítani a képet és a hangot. (▶ p.50)

INPUT A külső bemeneti üzemmód szabályos sorrendben változik. (▶ p.43)

TV/RAD A rádió-, a TV- és a DTV-csatorna kiválasztása

0~9 Program kiválasztása.
Számegység Számozott menüelemek kiválasztása.

LIST Programlista megjelenítése. (▶ p.41)

Q.VIEW Visszalépés az előző programhoz.

MENU Menü kiválasztása.
 Bármely menüpontban megnyomva elrejt az összes. (▶ p.19)

GUIDE (MŰSOR) Programkalauz. (▶ p.86)

Q. MENU A kívánt gyors menü forrás kiválasztása.
 (Képarány, Tiszta hang II, Képüzemmód, Hangüzemmód, Audio (vagy Hang nyelve), Elalvás időzítő, Kedvenc, USB-eszköz). (▶ p.18)

BACK Lehetővé teszi a felhasználó számára, hogy egy lépést visszalépjen valamelyik párbeszédés alkalmazásban, pl. a műsorfűzetben vagy más interaktív felhasználói funkcióban.

EXIT Bármelyik menüben minden képernyőkijelzés törlése és visszatérés a TV-nézéshez.

INFO ⓘ A képernyő aktuális adatait jeleníti meg.

NAVIGÁCIÓS GOMBOK Segítségével navigálhat a képernyőn megjelenő menükben, és igényei szerint módosíthatja a (Fel/le/balra/jobbra) rendszer beállításait.

OK Beállítás elfogadása vagy az aktuális mód megjelenítése.

SZÍNES GOMBOK Ezek a gombok a Teletext funkcióhoz (csak TELETEXT funkcióval rendelkező készülékek esetében) vagy programszerkesztéshez használhatók.

1 TELETEXT GOMBOK Ezek a gombok a Teletext funkcióhoz használhatók. További tudnivalókat a 'Teletext' című részben olvashat. (▶ p.130)

SUBTITLE (FELIRATOZÁS) Digitális üzemmódban megjeleníti a kívánt feliratozást.

ELŐKÉSZÜLETEK

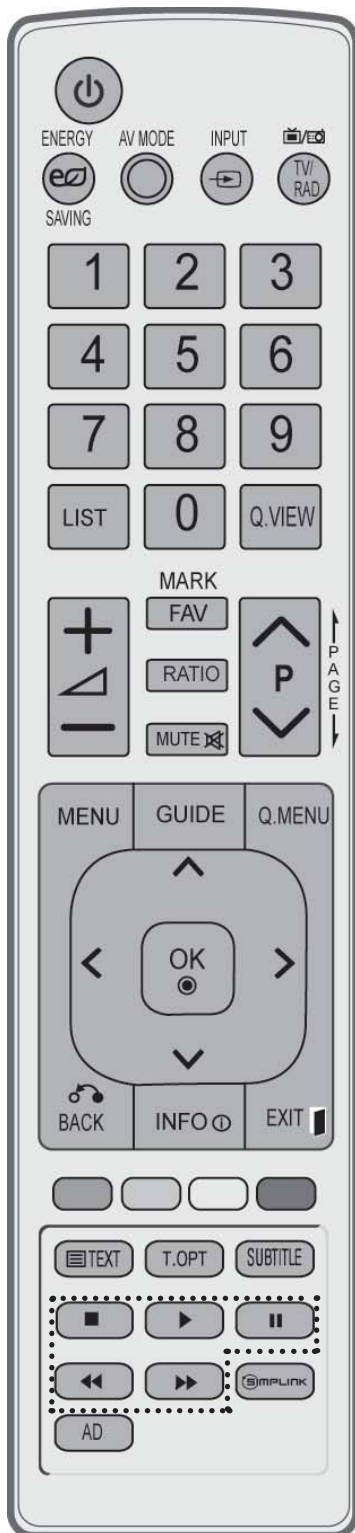

Hangerő +/- Hangerő beállítása.

FAV Átvált a kiválasztott kedvenc programra.

MARK Válassza ki azt a bemenetet, amelyre a Picture Wizard(Kép varázsló) beállításait alkalmazni szeretné.

Az USB menüben szereplő programok kijelölése, illetve a kijelölés megszüntetése.

RATIO(ARÁNY) A kívánt képarány kiválasztása.(► p.92)

MUTE Hang ki-, ill. bekapcsolása.

Programválasztó Program kiválasztása.
FEL/LE

PAGE FEL/LE Átlépés a képernyőadatok egyik csoportjából a következőbe.

SIMPLINK / MY MEDIA menü A SIMPLINK vagy MY MEDIA menü vezérlése.
(fényképlista és zenelista).
vezérlőgombjai

 A TV-hez csatlakoztatott AV-eszközök listájának megjelenítése. A gomb használatakor a képernyőn megjelenik a Simplink menü.(► p.46)

AD A hangos magyarázat be- és kikapcsolása.

Elemek behelyezése

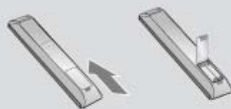

- Nyissa ki a hátoldalon található elemtároló rekesz fedelét (figyelje a + és a - jeleket).
- Helyezzen be két 1,5 voltos AAA méretű ceruzaelemet a megfelelő polaritás figyelembevételével. Ne használjon együtt új és régi, használt elemeket.
- Az elemeket a behelyezés fordított sorrendjében kell kivenni.

LED LCD TV MODELLEK : 19/22/26/32LE3***, 32/37/42LE4***, 22/26LE5***, 32/37/42/47/55LE5***

TARTOZÉKOK

Ellenőrizze, hogy az alábbi tartozékokat tartalmazza-e a TV csomagja. Amennyiben bármelyik tartozék hiányzik a csomagból, vegye fel a kapcsolatot azzal a viszonteladóval, ahol a terméket vásárolta.

- Az Ön TV-készülékének egyes részei eltérhetnek az ábrán láthatóktól.



Használati útmutató



Elemek (AAA)



Távírányító

Ez a tartozék nem minden típus esetén áll rendelkezésre.



Törlőkendő
A képernyő tisztítására használható.

* Ha a készülék burkolata koszos vagy ujjlenyomatos, a készülékhez kapott tisztítókendővel óvatosan törölje le.

A foltok eltávolításakor ne dörzsölje durván a felületet. Legyen óvatos, mert a túl erős dörzsölés hatására a készülék megkarcolódhat vagy a színe megváltozhat.

csak 19/22/26LE3***, 22/26LE5***



Kábeltartó



DC-adapter



4-Távtartó gyűrűk
(csak 26LE3***, 26LE5***)



Tápkábel



x 4

(M4x14)



x 4

(M4x20)

(csak 26LE3***, 26LE5***)
db csavar az állvány
összeszereléséhez

csak 32LE3***, 32/37/42LE4***, 32/37/42/47/55LE5***



Kábeltartó

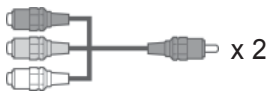

x 2

Komponens kábel, AV kábel



x 4

(M4x22)
(csak 32LE3***, 32LE4***, 32LE5***)



x 4

(M4x24)
(csak 37/42LE4***, 37/42LE5***)

db csavar az állvány
összeszereléséhez



x 4

(M4x26)
(csak 47/55LE5***)



x 4
(M4x16)



1-es csavar
(csak 32LE3***, 32LE4***, 32LE5***)

FERRITMAG HASZNÁLATA(Ez a funkció nem minden típus esetén áll rendelkezésre.)

A tápkábel csatlakoztatásakor keletkező elektromágneses sugárzás ferritmag segítségével mérsékelhető.

A ferritmag annál hatékonyabb, minél közelebb helyezi el a tápcsatlakozóhoz



Dugja be teljesen a tápcsatlakozót.



Ferritmag
(Ez a tartozék nem minden típus esetén áll rendelkezésre.)

ELŐKÉSZÜLETEK AZ ELŐLAPON TALÁLHATÓ KEZELŐSZERVEK

! Megjegyzés

- ▶ A TV-készülék az energiafogyasztás csökkentése érdekében készenléti módba kapcsolható. Ha a készüléket hosszabb ideig nem használja, akkor az energiafogyasztás csökkentése érdekében a főkapcsolóval kapcsolja ki.
- ▶ Jelentős mértékben csökkenthetők a használat közbeni energiafogyasztás és a működés költségei, ha csökkenti a kép fényerejét.

! FIGYELEM!

- ▶ Ne álljon rá az üvegállványra, és óvja az erős ütődésektől. Ellenkező esetben az állvány eltörhet, az üveg-szilánkok sérülést okozhatnak, valamint a készülék leeshet.
- ▶ Ne húzza a TV-készüléket. Ellenkező esetben a padló vagy a készülék megsérülhet.

- Az Ön TV-készülékének egyes részei eltérhetnek az ábrán láthatóktól.

csak 32/37/42LE4***

Tápellátás/készenlét jelzőfény

Megjegyzés: Az üzemjelző fény az OPCIÓK menüben kapcsolható be vagy ki

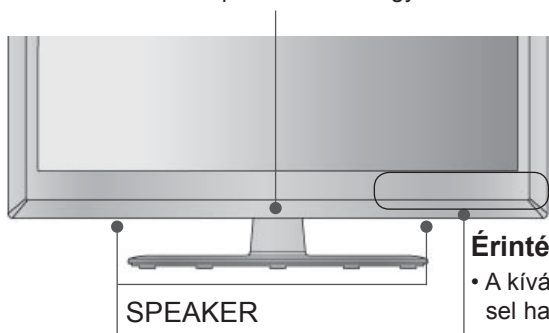

Érintésérzékelő

- A kívánt gomb funkciója érintéssel használható.

csak 32/37/42LE4***

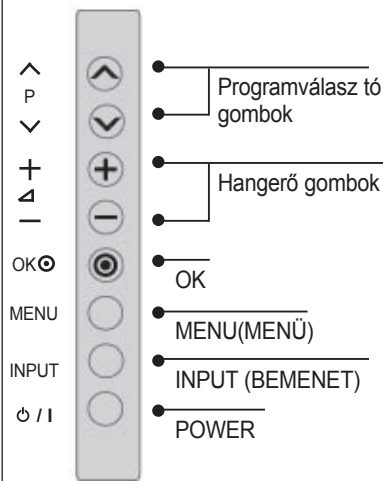

csak 19/22/26LE3***, 22/26LE5***

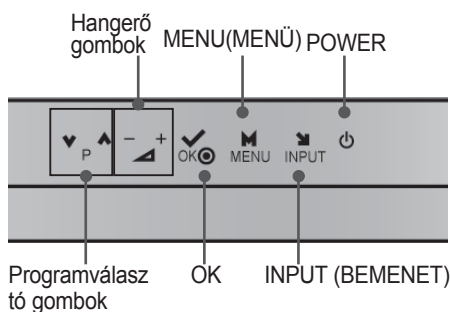

csak 19/22/26LE33**

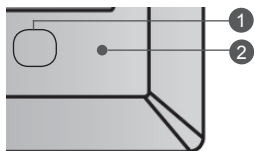

- 1 Tápellátás/készenlét jelzőfény
 - Készenléti állapotban pirosan világít.
 - A TV bekapcsolt állapotában a jelzőfény nem világít.

- 2 Távirányító érzékelője

csak 19/22LE34**

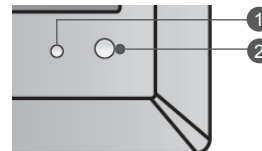

csak 32LE3***, 32/37/42/47/55LE5***

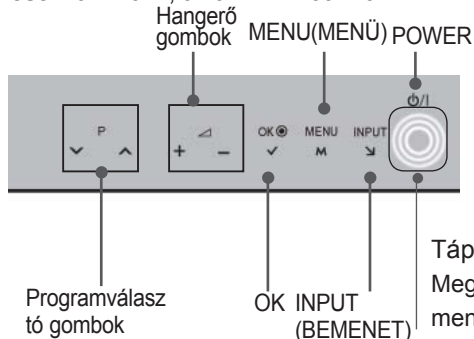

csak 32LE3***, 32/37/42LE4***, 32/37/42/47/55LE5***

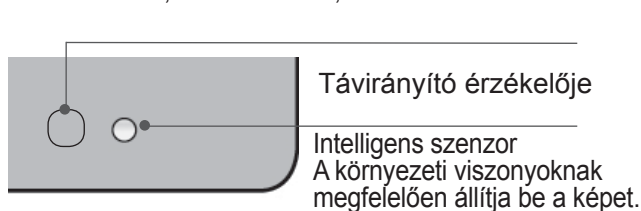

Tápellátás/készenlét jelzőfény
Megjegyzés: Az üzemjelző fény az OPCIÓK menüben kapcsolható be vagy ki

BACK PANEL INFORMATION

csak 19/22LE3***, 22LE5***

- Az Ön TV-készülékének egyes részei eltérhetnek az ábrán láthatóktól.

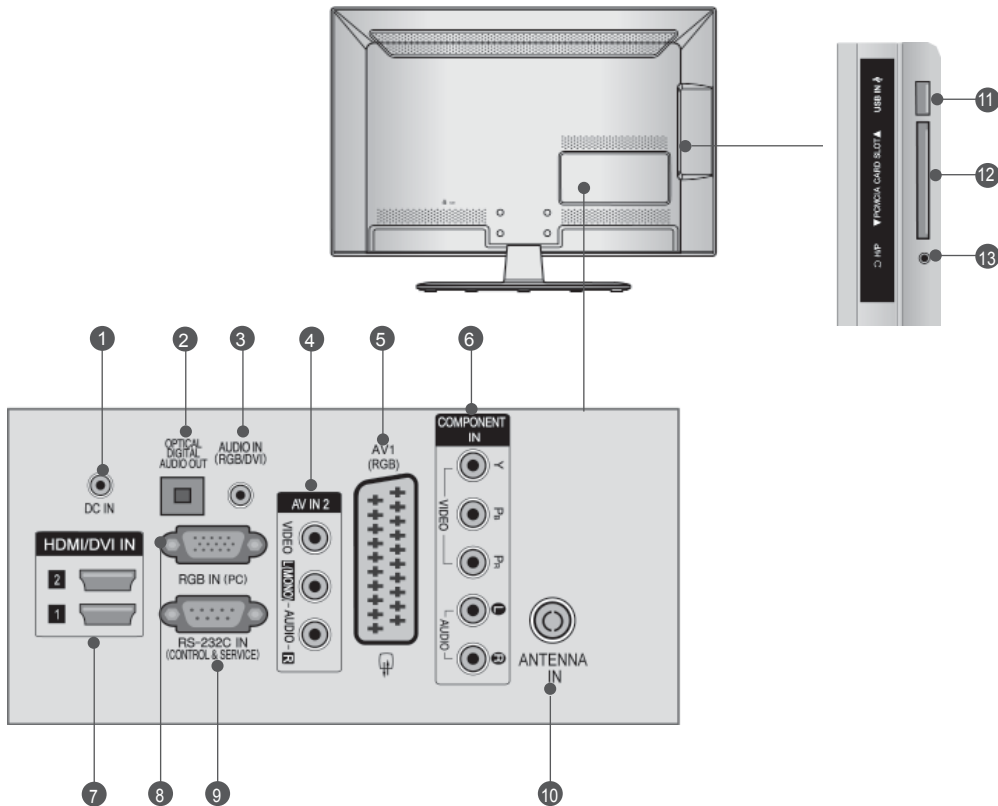

- DC ADAPTOR PORT**
A tápfeszültség-kábel csatlakozója.
- DIGITÁLIS OPTIKAI AUDIOKIMENET**
A digitális audiocsatlakozót különféle audioberendezésekhez csatlakoztathatja. Csatlakoztassa digitális audiokészülékhez. Használjon optikai audiokábelt.
- RGB/DVI-audiobemenet**
A számítógép vagy a DTV-készülék hangkábelének csatlakozója.
- Audio-/videobemenet**
Csatlakoztassa a külső eszköz audio-/videokimenetét ezekhez a csatlakozókhoz.
- Euro Scart csatlakozó (AV1)**
Csatlakoztassa a külső eszköz Scart bemenetét vagy kimenetét ezekhez a csatlakozókhoz.
- Kompozit bemenet**
A kompozit video-/audiojellel rendelkező eszközöket ezekhez a csatlakozókhoz csatlakoztassa.
- HDMI/DVI IN bemenet**
A HDMI IN bemenethez HDMI-jelforrást csatlakoztathat. A HDMI/DVI csatlakozóhoz viszont a DVI-HDMI-kábel segítségével DVI (VIDEO) jelforrást csatlakoztathat.
- RGB IN-bemenet**
Csatlakoztassa a számítógép kimenetét ehhez a csatlakozóhoz.
- RS-232C BEMENETI CSATLAKOZÓ (VEZÉRLÉS/ SZERVIZ)**
Csatlakoztassa a vezérlőeszközök soros portját az RS-232C csatlakozóhoz. Ez az aljzat szerviz-, illetve hotelüzemmódban használatos.
- Antennabemenet**
Ehhez a csatlakozóhoz TV-antennát vagy kábelt csatlakoztasson.
- USB-bemenet**
Ehhez a csatlakozóhoz USB-tárolóeszközt csatlakoztasson.
- PCMCIA-kártyafoglalat (Personal Computer Memory Card International Association)**
Helyezze a CI-modult a PCMCIA-bővítőhelybe. (Ez a funkció nem minden országban áll rendelkezésre.)
- Fejhallgató**
Csatlakoztassa a fejhallgatót a készüléken található fejhallgató-csatlakozóhoz.

ELŐKÉSZÜLETEK

csak 26LE3***, 26LE5***

- Az Ön TV-készülékének egyes részei eltérhetnek az ábrán láthatóktól.

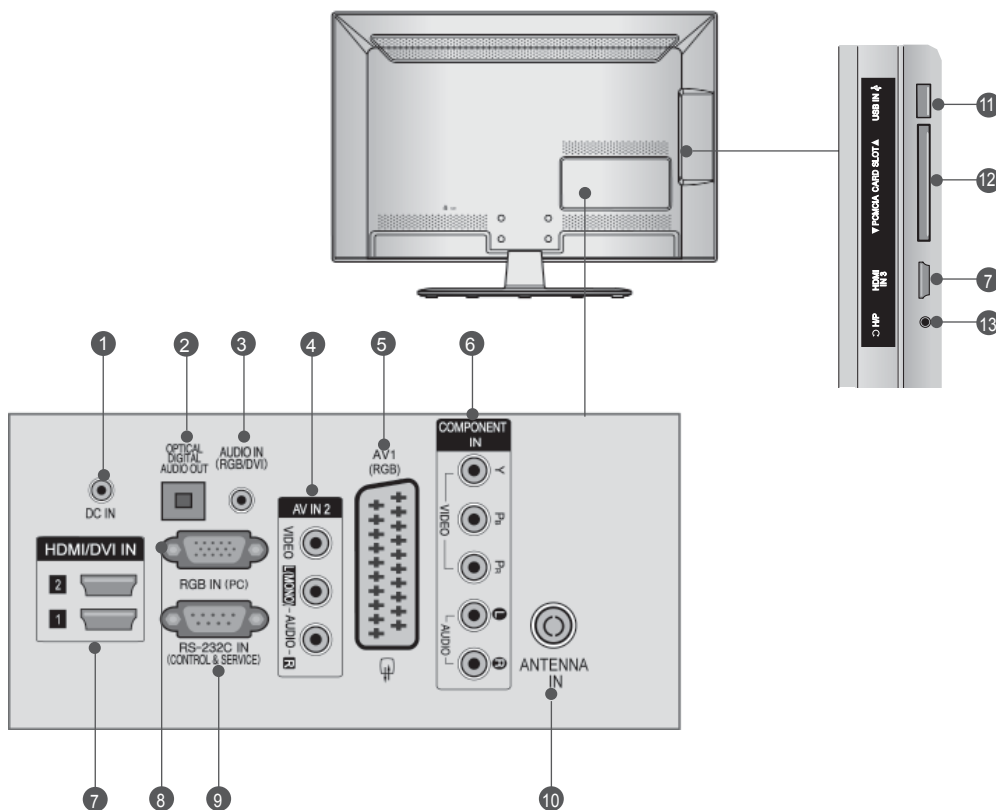

- 1 DC ADAPTOR PORT**
A tápfeszültség-kábel csatlakozója.
- 2 DIGITÁLIS OPTIKAI AUDIOKIMENET**
A digitális audiocsatlakozót különféle audioberendezésekhez csatlakoztathatja. Csatlakoztassa digitális audiokészülékhez. Használjon optikai audiokábelt.
- 3 RGB/DVI-audiobemenet**
A számítógép vagy a DTV-készülék hangkábelének csatlakozója.
- 4 Audio-/videobemenet**
Csatlakoztassa a külső eszköz audio-/videokimenetét ezekhez a csatlakozókhoz.
- 5 Euro Scart csatlakozó (AV1/AV2)**
Csatlakoztassa a külső eszköz Scart bemenetét vagy kimenetét ezekhez a csatlakozókhoz.
- 6 Kompozit bemenet**
A kompozit video-/audiojellel rendelkező eszközöket ezekhez a csatlakozókhoz csatlakoztassa.
- 7 HDMI/DVI IN bemenet**
A HDMI IN bemenethez HDMI-jelforrást csatlakoztathat. A HDMI/DVI csatlakozóhoz viszont a DVI-HDMI-kábel segítségével DVI (VIDEO) jelforrást csatlakoztathat.
- 8 RGB IN-bemenet**
Csatlakoztassa a számítógép kimenetét ehhez a csatlakozóhoz.
- 9 RS-232C BEMENETI CSATLAKOZÓ (VEZÉRLÉS/SZERVIZ)**
Csatlakoztassa a vezérlőeszközök soros portját az RS-232C csatlakozóhoz. Ez az aljzat szerviz-, illetve hotelüzemmódban használatos.
- 10 Antennabemenet**
Ehhez a csatlakozóhoz TV-antennát vagy kábelt csatlakoztasson.
- 11 USB-bemenet**
Ehhez a csatlakozóhoz USB-tárolóeszközt csatlakoztasson.
- 12 PCMCIA-kártyafoglalat (Personal Computer Memory Card International Association)**
Helyezze a CI-modult a PCMCIA-bővítőhelybe. (Ez a funkció nem minden országban áll rendelkezésre.)
- 13 Fejhallgató**
Csatlakoztassa a fejhallgatót a készüléken található fejhallgató-csatlakozóhoz.

csak 32LE3***, 32/37/42LE4***, 32/37/42/47/55LE5***

- Az Ön TV-készülékének egyes részei eltérhetnek az ábrán láthatóktól.

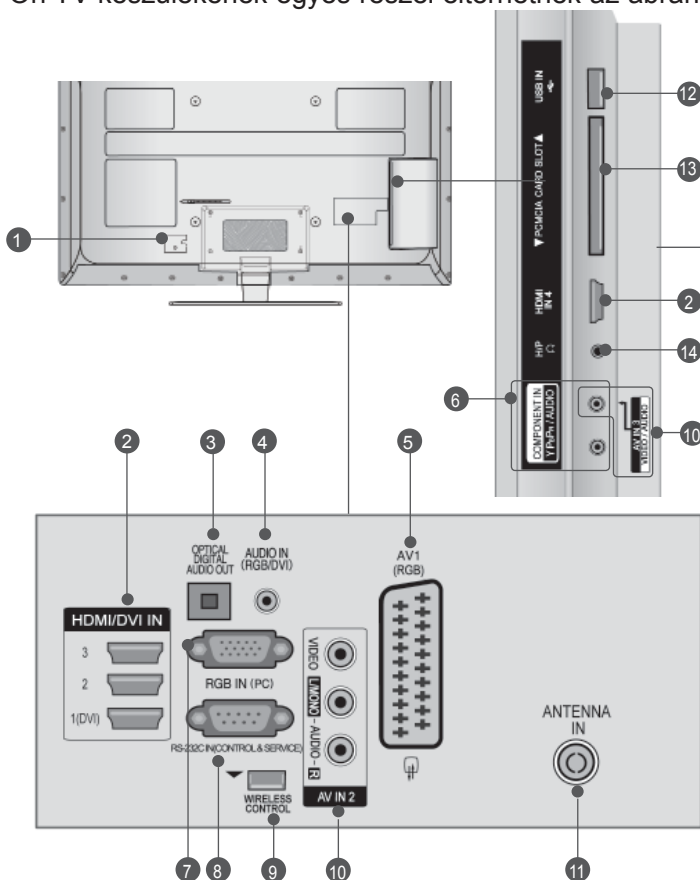

⚠ FIGYELEM!

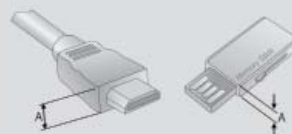

- ▶ A HDMI kábel (csak HDMI IN 4)/ USB eszköz optimális csatlakoztatása érdekében használjon az alábbiakban megadott vastagságú terméket.

*A ≤ 10 mm

1 Tápkábel csatlakozója

Ez a TV-készülék váltóáramú táplálás segítségével működtethető. Anévleges feszültség "Atermék jellemzői" című oldalon található. (▶ p.137 - 147) A készüléket ne próbálja egyenáramú táplálással működtetni.

2 HDMI/DVI IN bemenet

A HDMI IN bemenethez HDMI-jelforrást csatlakoztathat. A HDMI/DVI csatlakozóhoz viszont a DVI-HDMI-kábel segítségével DVI (VIDEO) jelforrást csatlakoztathat.

3 DIGITÁLIS OPTIKAI AUDIOKIMENET

A digitális audiocsatlakozót különféle audioberendezésekhez csatlakoztathatja. Csatlakoztassa digitális audiokészülékhez. Használjon optikai audiokábelt.

4 RGB/DVI-audiobemenet

A számítógép vagy a DTV-készülék hangkábelének csatlakozója.

5 Euro Scart csatlakozó (AV1)

Csatlakoztassa a külső eszköz Scart bemenetét vagy kimenetét ezekhez a csatlakozókhoz.

6 Kompozit bemenet

A kompozit video-/audiojellel rendelkező eszközöket ezekhez a csatlakozókhoz csatlakoztassa.

7 RGB IN-bemenet

Csatlakoztassa a számítógép kimenetét ehhez a csatlakozóhoz.

8 RS-232C BEMENETI CSATLAKOZÓ (VEZÉRLÉS/SZERVIZ)

Csatlakoztassa a vezérlőeszközök soros portját az RS-232C csatlakozóhoz. Ez az aljzat szerviz-, illetve hotelüzem módban használatos.

9 VEZETÉK nélküli vezérlés

A vezeték nélküli médiaboxot csatlakoztassa a TV-készülék WIRELESS CONTROL csatlakozójára.

10 Audio-/videobemenet

Csatlakoztassa a külső eszköz audio-/videokimenetét ezekhez a csatlakozókhoz.

11 Antennabemenet

Ehhez a csatlakozóhoz TV-antennát vagy kábelt csatlakoztasson.

12 USB-bemenet

Ehhez a csatlakozóhoz USB-tárolóeszközt csatlakoztasson.

13 PCMCIA-kártyafoglalat (Personal Computer Memory Card International Association)

Helyezze a CI-modult a PCMCIA-bővítőhelybe. (Ez a funkció nem minden országban áll rendelkezésre.)

14 Fejhallgató

Csatlakoztassa a fejhallgatót a készüléken található fejhallgató-csatlakozóhoz.

ELŐKÉSZÜLETEK

AZ ÁLLVÁNY FELÁLLÍTÁSA

■ Az Ön TV-készülékének egyes részei eltérhetnek az ábrán láthatóktól.

Az asztali állvány összeszerelése után ellenőrizze, hogy teljesen meghúzta-e a csavart. (Ha a csavart nem húzza meg teljesen, a készülék előredőlhet, miután a talpára állította.) Ha a csavart túlzottan meghúzza, a csavar menete megszakadhat.

csak 19/22LE3*, 22LE5*****

- 1 Óvatosan helyezze a TV-készüléket a képernyővel lefelé egy puha felületre, amely megóvjja a képernyőt a sérüléstől.

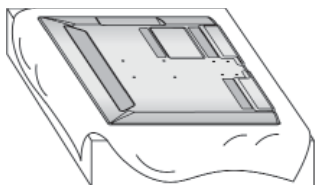

- 2 Illessze össze az állvány törzsét és a talpazatot.

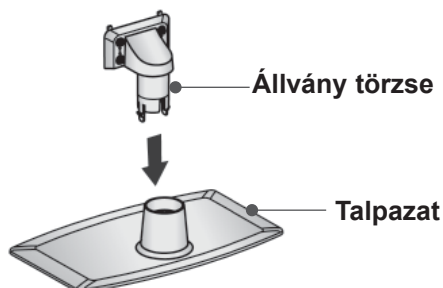

- 3 Szerelje össze a TV-készüléket az ábrán látható módon.

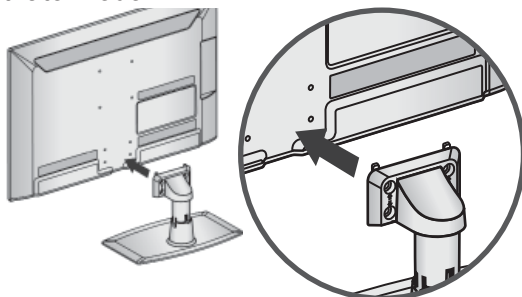

- 4 Rögzítse biztonságosan az állványt a négy csavarral a TV-készülék hátoldalán található furatok segítségével.

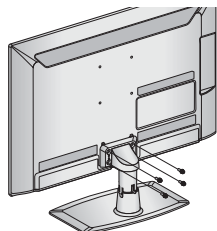

M4 X 14

csak 26/32LE3*, 32/42/47LE4***, 26LE5***, 32/37/42/47/55LE5*****

- 1 Óvatosan helyezze a TV-készüléket a képernyővel lefelé egy puha felületre, amely megóvjja a képernyőt a sérüléstől.

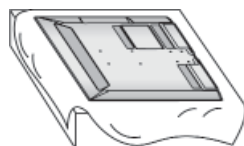

- 2 Illessze össze az állvány törzsét és a talpazatot.

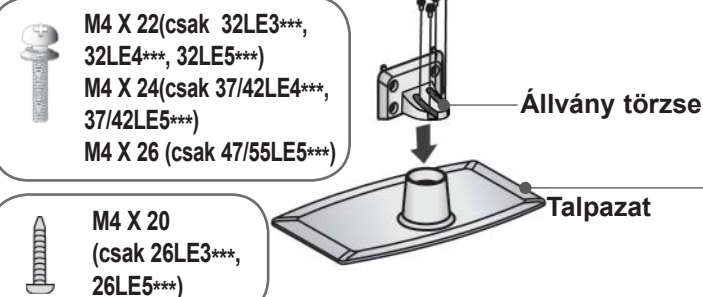

- 3 Szerelje össze a TV-készüléket az ábrán látható módon.

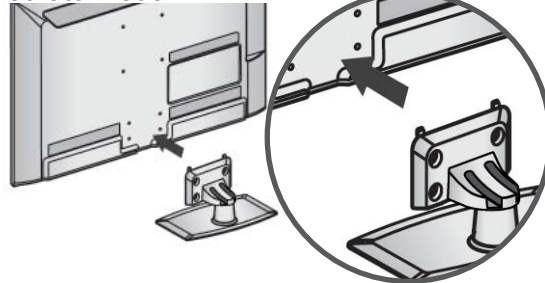

- 4 Az állvány hátsó fedelét szerelje a TV-re.

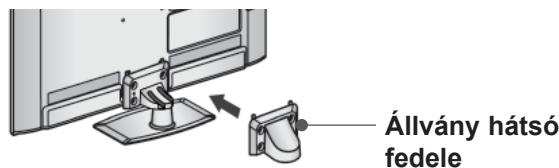

- 5 Rögzítse biztonságosan az állványt a négy csavarral a TV-készülék hátoldalán található furatok segítségével.

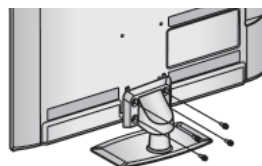

M4 X 14
(csak 26LE3***,
26LE5***)



M4 X 16 (csak 32LE3***,
32/37/42LE4***,
32/37/42/47/55LE5***)

A KÁBELEK ELRENDEZÉSE A HÁTLAGON

- Az Ön TV-készülékének egyes részei eltérhetnek az ábrán láthatóktól.

csak 19/22/26LE3***, 22/26LE5***

A megfelelő kábelek csatlakoztatása után a bemutatott módon helyezze fel a KÁBELTARTÓT, és fogja össze a kábeleket.

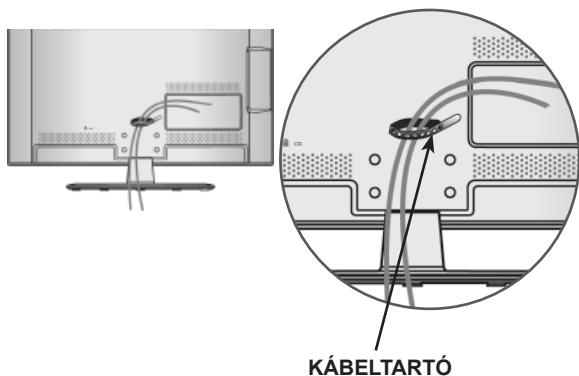

csak 32LE3***, 32/37/42LE4***, 32/37/42/47/55LE5***

- 1 Rögzítse a tápkábelt a TV-készülék hátlapján található kábeltartóval. Ezzel elkerülheti, hogy a tápkábelt véletlenül kihúzza a készülékből.



- 2 A megfelelő kábelek csatlakoztatása után a bemutatott módon helyezze fel a KÁBELTARTÓT, és fogja össze a kábeleket.

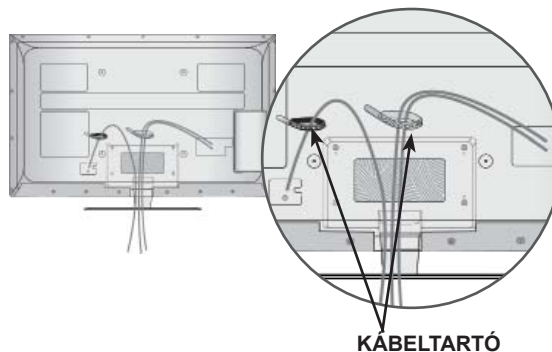

ELŐKÉSZÜLETEK

ATV-KÉSZÜLÉK ASZTALRA SZERELÉSE

(csak 32LE3***, 32LE4***, 32LE5***)

- Az Ön TV-készülékének egyes részei eltérhetnek az ábrán láthatóktól.

A készüléket rögzíteni kell az asztalhoz. Így nem lehet elmozdítani előre vagy hátra, ami személyi sérülést vagy készülékkárosodást okozhatna. Csak a kapott csavarokat használja.

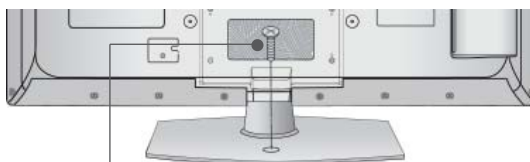

1-es csavar
(a készülékhez mellékelt alkatrész)

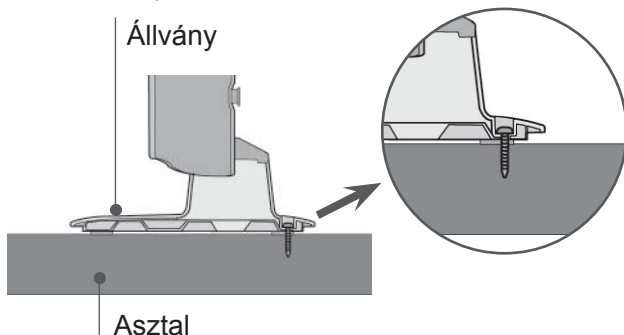

! VIGYÁZAT!

- ▶ A készüléket biztonságosan, a felszerelési előírásoknak megfelelően kell a falra/talpra szerelni, mert különben leeshet. A készülék felbillentése, rázása vagy ütése személyi sérülést okozhat!

FORGÓÁLLVÁNY

(csak 26/32LE3***, 32/37/42LE4***, 26LE5***, 32/37/42/47/55LE5***)

- Az Ön TV-készülékének egyes részei eltérhetnek az ábrán láthatóktól.

A TV felállítása után a készüléket jobbra-balra 20 fokkal el lehet fordítani.

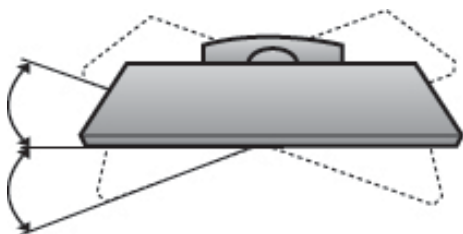

A TV CSATLAKOZTATÁSA

(csak 19/22/26LE3***, 22/26LE5***)

- Az Ön TV-készülékének egyes részei eltérhetnek az ábrán láthatóktól.

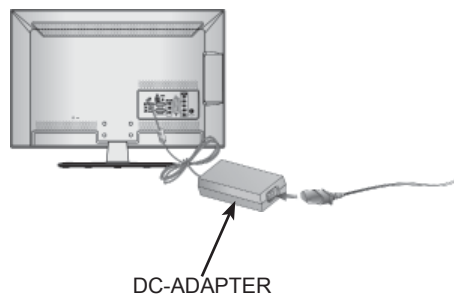

- 1 Az antennakábelt csatlakoztassa a TV antennabemenetére.
- 2 A DC-adapter csatlakozóját csatlakoztassa a TV tápfeszültség-bemenetére.
- 3 A hálózati kábelt először csatlakoztassa a DC-adapterre, majd ezután a hálózati fali csatlakozóba.

! FIGYELEM!

- ▶ Ügyeljen arra, hogy a először a DC-adaptert csatlakoztassa a TV-re, majd ezután a TV hálózati kábelét a hálózati csatlakozóra.

A KÉSZÜLÉK ELHELYEZÉSE A TALPON

- Az Ön TV-készülékének egyes részei eltérhetnek az ábrán láthatóktól.

A jó szellőzés érdekében a TV körül hagyjon 10 cm szabad helyet.

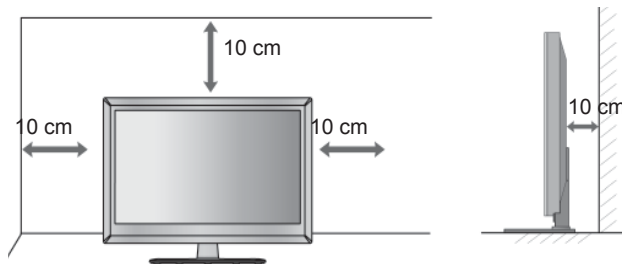

KENSINGTON BIZTONSÁGI RENDSZER

- Az Ön készülékének előlapja némileg eltérhet az ábrán láthatótól.
- Ez a funkció nem minden típus esetén áll rendelkezésre.

A TV hátlapján Kensington biztonsági zár található. Az alábbi ábrán látható módon csatlakoztassa a Kensington biztonsági rendszer kábelét.

A Kensington biztonsági rendszer felszerelésével és használatával kapcsolatban a rendszerhez kapott felhasználói kézikönyvben talál további útmutatást.

További információért látogassa meg a Kensington vállalat internetes honlapját a <http://www.kensington.com> címen.

A Kensington cég értékes elektronikai berendezésekhez, például hordozható számítógépekhez és LCDprojektorokhoz készült biztonsági rendszereket értékesít.

! Megjegyzés

- ▶ A Kensington biztonsági rendszer külön beszerezhető tartozék.
- ▶ Ha a TV megérintve hidegnek érződik, bekapcsolásakor enyhe vibrálás tapasztalható. Ez normális jelenség, és nem jelenti a készülék meghibásodását.
- ▶ Előfordulhat, hogy a képernyőn néhány vörös, zöld vagy kék színű apró ponthiba látható. Ezeknek nincs káros hatása a monitor működésére.
- ▶ Lehetőleg ne érintse meg az LCD-képernyőt, és ne tartsa rajta az ujjait hosszabb időn keresztül. Ellenkező esetben átmenetileg torzítások léphetnek fel a képernyőn.

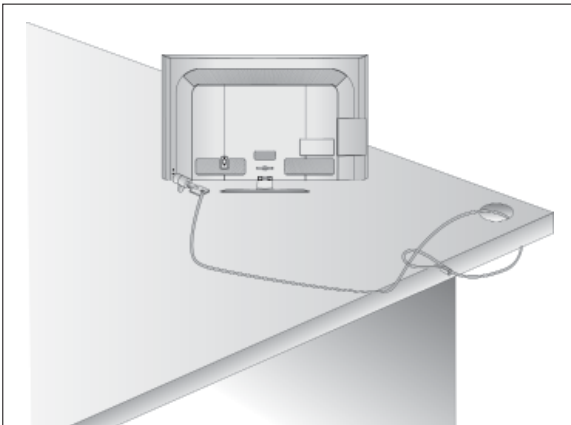

TANÁCSOK A KÖRÜLTEKINTŐ ÖSSZESZERELÉSHEZ

- Vásárolja meg a TV-készülék falra szereléséhez szükséges megfelelő rögzítőelemeket.
- A falhoz közel állítsa fel a készüléket, hogy fel ne boruljon, ha hátrafelé meglökik.
- Az alábbi utasítások alapján a TV-készüléket biztonságosabb módon használhatja, mivel ha ilyen módon rögzíti a falhoz, akkor a készülék nem borul fel, ha előre húzzák. Ezáltal megakadályozhatja, hogy a TV-készülék előre zuhanjon, és sérülést okozzon, továbbá a készüléket is megóvhatja a károsodástól. Ügyeljen arra, hogy a gyermekek ne mászzanak fel a készülékre, illetve ne kapaszkodjanak bele.

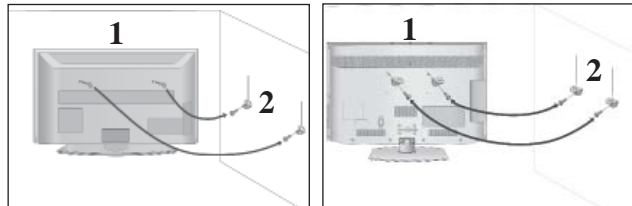

- 1 A szemes csavarok vagy a TV-konzolok és a csavarok segítségével rögzítse a terméket a falhoz az ábrán látható módon.
(Ha a készülékben a csavarok a szemes csavarok helyén találhatók, tekerje ki a csavarokat.)
* Helyezze be a szemes csavarokat vagy a TV-konzolokat és a csavarokat a felsőcsavarnyílásokba, majd szorosan húzza meg őket.
- 2 Rögzítse a fali konzolokat a falra a csavarokkal. A falra szerelt konzolokat azonos magasságba szerelje fel.

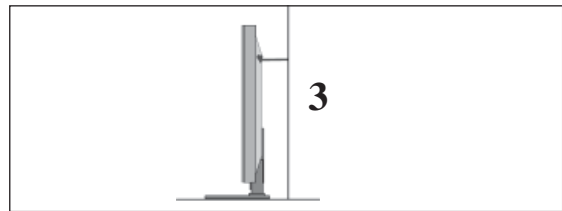

- 3 Erős zsinag használatával állítsa a készüléket a megfelelő állásszögbe. Biztonságosabb, ha úgy rögzíti a kötelet, hogy az vízszintes legyen a fal és a termék között.

! Megjegyzés

- ▶ A termék áthelyezése előtt, először a köteleket oldja ki.
- ▶ A termékhez a méretéhez és súlyához elegendően nagy és szilárd tartót vagy szekrényt használjon.
- ▶ A termék biztonságos használatához győződjön meg arról, hogy a falra szerelt konzol magassága megegyezik a termékével.

ELŐKÉSZÜLETEK

- A TV-készülék számos módon elhelyezhető, például falra, asztalra stb.
- A TV-készüléket vízszintes felszerelésre alkalmas.

FÖLDELÉS

Az esetleges áramütés elkerülése érdekében győződjön meg arról, hogy a földkábel csatlakoztatva van. Ha a földelés semmilyen módon nem lehetséges, szakképzett villanyszerelő vel építtessen be külön megszakítót. Ne kísérelje meg a készülék földelését telefonkábelhez, villámhárítóhoz vagy gázcsőhöz való csatlakoztatással.

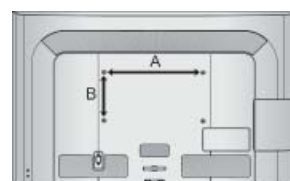
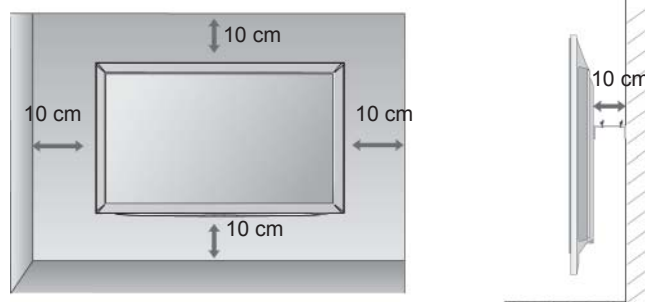

FALRA SZERELÉS: VÍZSZINTES FELSZERELÉS

- Javasoljuk, hogy a TV-készülék falra szereléséhez LG márkájú fali tartókonzolt használjon.
- Javasoljuk, hogy a VESA szabvány előírásainak megfelelő fali tartókonzolt szerezzon be.
- Az LG azt javasolja, hogy szakemberrel végeztesse a TV-készülék falra szerelését.

! Megjegyzés

- ▶ A fali tartókonzolt szilárd, a padlóra merőlegesen álló falra szerelje.
- ▶ Ha a készüléket a mennyezetre vagy nem függőleges falra kívánja szerelni, használjon speciális tartókonzolt.
- ▶ A fali tartókonzolt olyan felületre kell szerelni, amely elég erős a TV-készülék súlyának megtartásához, például betonból, terméskőből, téglából vagy falazóelemből készült falra.
- ▶ A tartócsavar típusa és hosszúsága a tartókonzoltól függ. További tájékoztatásért tekintse meg a tartókonzolt dokumentációját.
- ▶ Az LG a következő esetekben nem vállal felelősséget a TV helytelen felszereléséből származó bármilyen balesetért, illetve anyagi kárért:
 - Ha nem VESA-kompatibilis fali tartókonzolt használ.
 - Ha a csavarokat helytelenül rögzíti a tartófelülethez, amely a TV lezuhanásához és személyi sérüléshez vezet.
 - Ha nem követi a javasolt felszerelési eljárást.

Típus	VESA (A * B)	Szabvány Csavar	Mennyiség
19/22/26LE3***	100 * 100	M4	4
32LE3***	200 * 100	M4	4
32LE4***	200 * 100	M4	4
37/42LE4***	200 * 200	M6	4
22/26LE5***	100 * 100	M4	4
32LE5***	200 * 100	M4	4
37/42/47LE5***	200 * 200	M6	4
55LE5***	400 * 400	M6	4

< csak 26LE3***, 26LE5*** >

- Ez a funkció nem minden típus esetén áll rendelkezésre.

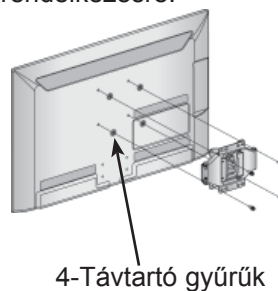

A fali tartó felszerelése előtt a távartó gyűrűket helyezze a készletre úgy, hogy a készülék hátoldalát merőlegesen lehessen állítani.

A TÁVIRÁNYÍTÓ GOMBJAINAK FUNKCIÓI

A távirányító használatakor a távirányítót a TV-n lévő érzékelő felé irányítsa. A távirányító használatakor a távirányítót a TV-n lévő érzékelő felé irányítsa.

■ Az Ön TV-készülékének egyes részei eltérhetnek az ábrán láthatóktól.



⏻(POWER) Készülék bekapcsolása készenléti üzemmódból, illetve kikapcsolása készenléti üzemmódba.

ENERGYSAVING (ENERGIATAKARÉKOS ÜZEMMÓD) A TV-készülék Energiatakarékos üzemmódjának beállítása. (▶ p.95)

AV MODE AV-eszközök csatlakoztatásakor segít kiválasztani és beállítani a képet és a hangot. (▶ p.50)

INPUT A külső bemeneti üzemmód szabályos sorrendben változik. (▶ p.43)

TV/RAD A rádió-, a TV- és a DTV-csatorna kiválasztása

0~9 Program kiválasztása.
Számogombok Számozott menüelemek kiválasztása.

LIST Programlista megjelenítése. (▶ p.41)

Q.VIEW Visszalépés az előző programhoz.

MENU Menü kiválasztása.
 Bármely menüpontban megnyomva elrejt az összes. (▶ p.19)

GUIDE (MŰSOR) Programkalauz. (▶ p.86)

Q. MENU A kívánt gyors menü forrás kiválasztása. (Képarány, Tiszta hang II, Képzüemmód, Hangüzemmód, Audio (vagy Hang nyelve), Elalvás időzítő, Kedvenc, USB-eszköz). (▶ p.18)

BACK Lehetővé teszi a felhasználó számára, hogy egy lépést visszalépjön valamelyik párbeszédés alkalmazásban, pl. a műsorfüzetben vagy más interaktív felhasználói funkcióban.

EXIT Bármelyik menüben minden képernyőkijelzés törlése és visszatérés a TV-nézéshez.

INFO ⓘ A képernyő aktuális adatait jeleníti meg.

NAVIGÁCIÓS GOMBOK Segítségével navigálhat a képernyőn megjelenő menükben, és igényei szerint módosíthatja a (Fel/le/balra/jobbra) rendszer beállításait.

OK Beállítás elfogadása vagy az aktuális mód megjelenítése.

SZÍNES GOMBOK Ezek a gombok a Teletext funkcióhoz (csak TELETEXT funkcióval rendelkező készülékek esetében) vagy programszerkesztéshez használhatók.

1 **TELETEXT GOMBOK** Ezek a gombok a Teletext funkcióhoz használhatók. További tudnivalókat a 'Teletext' című részben olvashat. (▶ p.130)

SUBTITLE (FELIRATOZÁS) Digitális üzemmódban megjeleníti a kívánt feliratozást.

ELŐKÉSZÜLETEK



Hangerő +/- Hangerő beállítása.

FAV Átvált a kiválasztott kedvenc programra.

MARK Válassza ki azt a bemenetet, amelyre a Picture Wizard(Kép varázsló) beállításait alkalmazni szeretné.

Az USB menüben szereplő programok kijelölése, illetve a kijelölés megszüntetése.

RATIO(ARÁNY) A kívánt képarány kiválasztása.(► p.92)

MUTE Hang ki-, ill. bekapcsolása.

Programválasztó Program kiválasztása.
FEL/LE

PAGE FEL/LE Átlépés a képernyőadatok egyik csoportjából a következőbe.

2 SIMPLINK / MY MEDIA menü vezérlőgombjai
A SIMPLINK vagy MY MEDIA menü vezérlése. (fényképlista és zenelista vagy Filmlista).



A TV-hez csatlakoztatott AV-eszközök listájának megjelenítése. A gomb használatakor a képernyőn megjelenik a Simplink menü.(► p.46)

AD A hangos magyarázat be- és kikapcsolása.

Elemek behelyezése

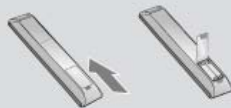

- Nyissa ki a hátoldalon található elemtároló rekesz fedelét. (figyelje a + és a - jeleket)
- Helyezzen be két 1,5 voltos AAA méretű ceruzaelemet a megfelelő polaritás figyelembevételével. Ne használjon együtt új és régi, használt elemeket.
- Az elemeket a behelyezés fordított sorrendjében kell kivenni.

KÜLSŐ BERENDEZÉSEK BEÁLLÍTÁSA

- Akészülékek károsodásának elkerülése érdekében soha ne csatlakoztassa egyetlen berendezés tápkábelét sem addig, amíg nem végzett az összes készülék csatlakoztatásával.

ANTENNA CSATLAKOZTATÁSA

- Az optimális képminőség érdekében állítsa be az antenna irányát.
- Az antennakábel és az átalakító nem a készülék tartozéka.

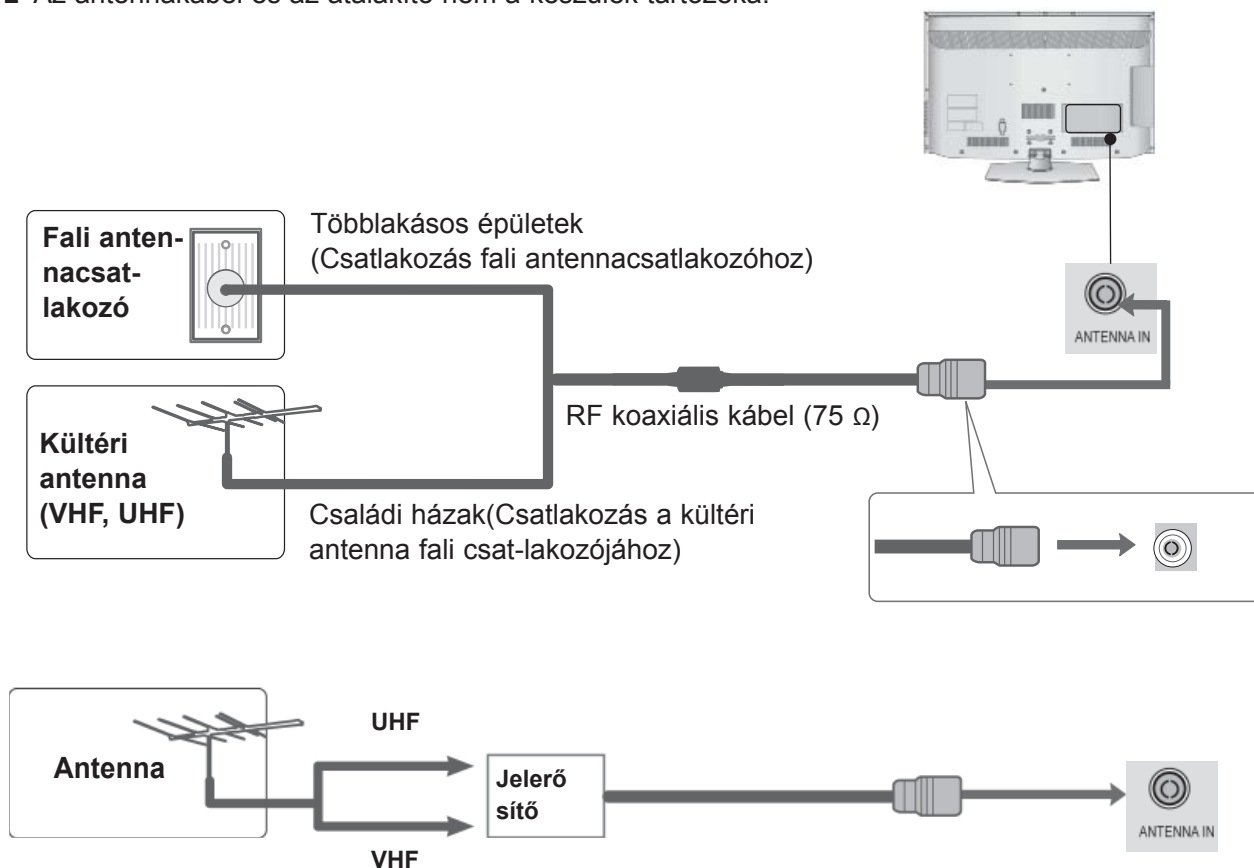

- Azokon a helyeken, ahol gyengébb a vétel, a jobb képminőség érdekében a jobb oldali ábrán látható módon csatlakoztasson jelerősítőt az antennához.
- Ha a jelet meg kívánja osztani két készülék között, a csatlakoztatáshoz használjon antennaelosztót.

KÜLSŐ BERENDEZÉSEK BEÁLLÍTÁSA

- Akészülékek károsodásának elkerülése érdekében soha ne csatlakoztassa egyetlen berendezés tápkábelésem addig, amíg nem végzett az összes készülék csatlakoztatásával.
- Ez a KÜLSŐ ESZKÖZBEÁLLÍTÁS túlnyomó részben a 32/37/42/47LD4*** modellekre vonatkozóá-brákat tartalmazza.
- Az Ön TV-készülékének egyes részei eltérhetnek az ábrán láthatóktól.

KOMPOZIT KÁBELLEL CSATLAKOZTATVA

Ez a TV-készülék külső, digitális set-top box egység nélkül képes a digitális rádiófrekvenciás és kábeles jelek vételére. Ha azonban mégis digitális set-top box egységet vagy más külső digitális eszközt használ a digitális jelek vételére, az alábbi ábra szerint járjon el.

- 1 Akülső készülék (digitális beltéri egység, DVD stb.) videokimeneteit (Y, PB, PR) csatlakoztassa a TV-készülék **COMPONENT IN VIDEO** feliratú csatlakozóihoz.
- 2 A külső készülék (digitális beltéri egység, DVD stb.) hangkimeneteit illeszse a TV-készülék **COMPONENT IN AUDIO** feliratú csatlakozóihoz.
- 3 Kapcsolja be a külső készüléket. (Ahasználatra vonatkozó utasításokat a külső készülék kézikönyvében találja.)
- 4 A távirányító **INPUT(BEMENET)** gombjával válassza ki az **CCoommppoonneenttbemeneti** jelforrást.

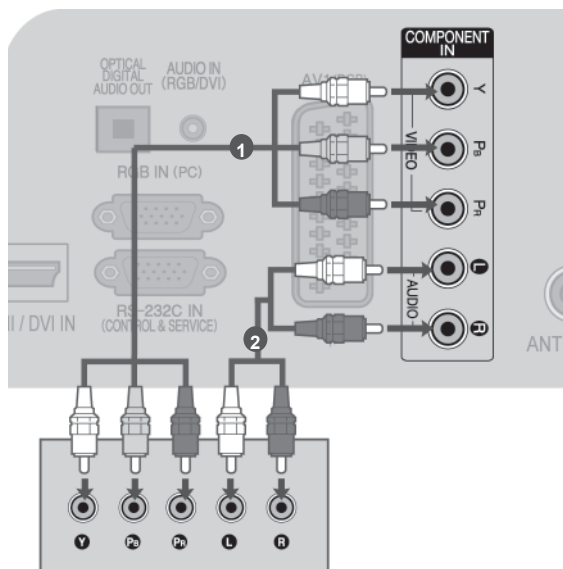

vagy

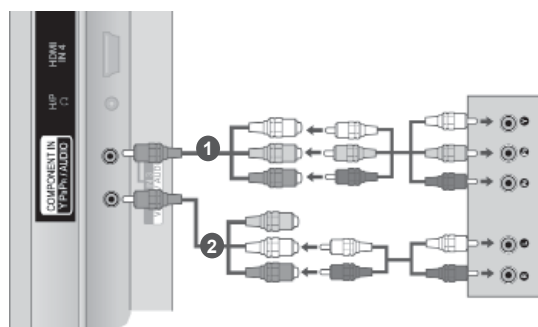

- Támogatott HDMI-hangformátumok: Dolby Digital, PCM A
DTS hangformátum nem támogatott.

Jel	Component	HDMI
480i/576i	O	X
480p/576p	O	O
720p/1080i	O	O
1080p	O (csak 50 Hz / 60 Hz)	O (24 Hz / 30 Hz / 50 Hz / 60 Hz)

Kompozit bemeneti csatlakozók

A jobb képminőség érdekében az alábbi táblázatban látható módon csatlakoztassa a DVD-lejátszót a kompozit bemenetekhez.

Kompozit csatlakozók a TV-n	Y	P _B	P _R
Videokimeneti csatlakozók a DVD-lejátszón	Y	P _B	P _R
	Y	B-Y	R-Y
	Y	Cb	Cr
	Y	Pb	Pr

CSATLAKOZTATÁS HDMI-KÁBEL SEGÍTSÉGÉVEL

- 1** A külső készülék (digitális beltéri egység, DVD stb.) HDMI-kimenetét a TV-készülék **HDMI/DVI IN 1**, **HDMI IN 2**(Kivéve 19/22LD3***), **HDMI/DVI IN 3**(Kivéve 19/22/26/32LD3***, 32/37/42/47LD4***, 19/22LE3***, 22LE5***) vagy **HDMI IN 4**(csak 32LE3***, 32/37/42LE4***, 32/37/42/47/55LE5***) csatlakozójához illessze.
- 2** Kapcsolja be a külső készüléket. (Ahasználatra vonatkozó utasításokat a külső készülék kézikönyvében találja.)
- 3** A távirányító **INPUT (BEMENET)** gombjával válassza ki az **HDMI**, **HDMI2**(Kivéve 19/22LD3***), **HDMI3**(Kivéve 19/22/26/32LD3***, 32/37/42/47LD4***, 19/22LE3***, 22LE5***) vagy **HDMI4**(csak 32LE3***, 32/37/42LE4***, 32/37/42/47/55LE5***) bemeneti jelforrást.

! MEGJEGYZÉS

- ▶ A TV a HDMI-kábelen keresztül képes a kép-és hangjel egyidejű fogadására.
- ▶ Ha a DVD nem támogatja az automatikus HDMI-üzemmódot, be kell állítani a megfelelő kimeneti felbontást.
- ▶ Ellenőrizze, hogy a HDMI-kábel nagysebességű HDMI-kábel-e. Ha a HDMI-kábelek nem nagysebességű HDMI kábelek, akkor a készüléken vibrálhat a kép, de az is előfordulhat, hogy nincs kép. Használjon nagysebességű HDMI kábelt.

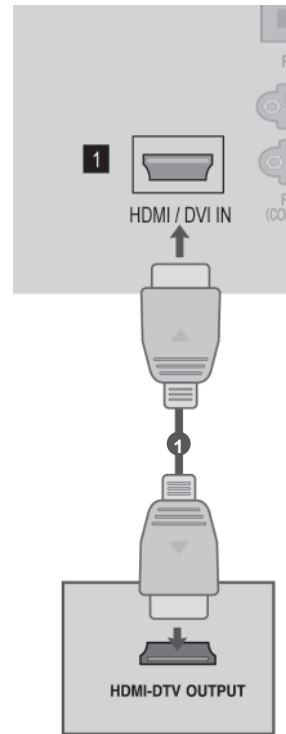

KÜLSŐ BERENDEZÉSEK BEÁLLÍTÁSA

HDMI - DVI KÁBELLEL CSATLAKOZTATVA

- 1 A digitális beltéri egységet vagy a számítógép DVI-kimenetét a TV-készülék **HDMI/DVI IN 1** aljzatához csatlakoztassa.
- 2 A digitális beltéri egységet vagy a számítógép hangkimenetét a TV-készülék **AUDIO IN (RGB/DVI)** csatlakozójához illessze.
- 3 Kapcsolja be a digitális beltéri egységet vagy a számítógépet, majd a TV-készüléket.
(A használatra vonatkozó utasításokat a digitális beltéri egység, illetve a számítógép kézikönyvében találja.)
- 4 A távirányító **INPUT (BEMENET)** gombjával válassza ki az **HDMI1** bemeneti jelforrást.

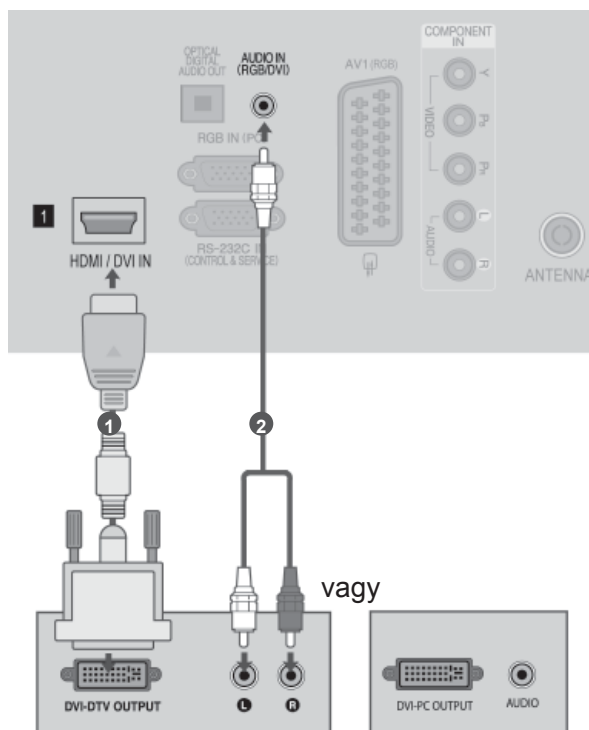

SCART-KÁBELLEL CSATLAKOZTATVA

- 1 A külső készülék (DVD, videomagnó, stb.) Euro-Scart csatlakozóját a TV-készülék **AV1** Euro-Scart aljzatához csatlakoztassa.
- 2 Kapcsolja be a külső készüléket. (A használatra vonatkozó utasításokat a külső készülék kézikönyvében találja.)
- 3 A távirányító **INPUT** (BEMENET) gombjával válassza ki az **AV1** bemeneti jelforrást.

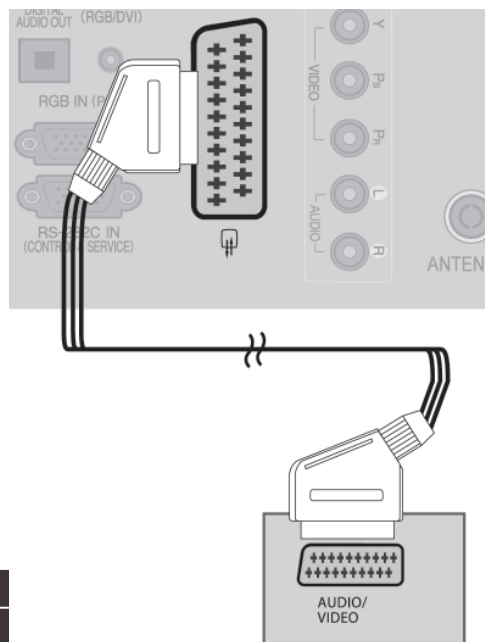

Scart	Bemenet			Kimenet
	Videó	Audió	RGB	Videó, Audió
AV1	○	○	○	Analóg TV, Digitális TV

Aktuális bemenetmód	Kimenet ípusa	
	AV1 (TVkimenet)	AV1 (felvevőeszközzel végzett, ütemezett DTV-rögzítés során)
Digitális TV	Digitális TV	○
Analóg TV, AV	Analóg TV	○
Kompozit/RGB	Analóg TV	(A bemeneti módot a készülék átalakítja DTV-re).
HDMI	Analóg TV	

► TV-kimenet: Analóg vagy digitális TV-jelet ad ki.

! MEGJEGYZÉS

► Euro scart kábel használata esetén árnyékolt Euro scart kábelt kell használnia.

KÜLSŐ BERENDEZÉSEK BEÁLLÍTÁSA

AZ USB-BEMENET BEÁLLÍTÁSA

- 1 Csatlakoztassa az USB-eszközt a készüléken található USB-bemenethez.
- 2 Az USB-bemenethez történő csatlakoztatás után használhatja a **USB** funkciót. (► 52 oldal)

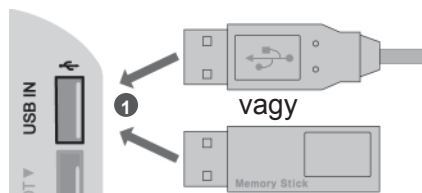

AZ ANTENNABEMENETHEZ CSATLAKOZTATVA

A képzaj (interferencia) elkerülésének érdekében hagyjon megfelelő távolságot a videomagnó és a televízió között.

- 1 Csatlakoztassa a videomagnó **ANT OUT** csatlakozóját a készülék **ANTENNA IN** bemenetéhez.
- 2 Csatlakoztassa az antennakábelt a videomagnó **ANT IN** csatlakozójához.
- 3 Nyomja meg a videomagnó **PLAY** (LEJÁTSZÁS) gombját, majd állítsa be a megfelelő csatornát a készüléken.

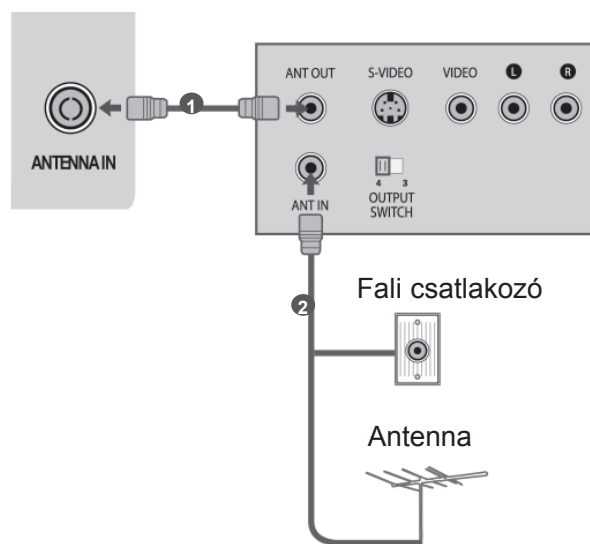

RCA-KÁBELLEL CSATLAKOZTATVA

- 1 Kösse össze a TV-készülék csatlakozóját a külső készülék **AUDIO/VIDEO** aljzatával. A csatlakozók színeinek egyezniük kell. (Videó = sárga, bal audió = fehér, jobb audió = vörös)
- 2 Helyezzen egy kazettát a videomagnóba, majd nyomja meg a videomagnó **PLAY (LEJÁTSZÁS)** gombját.
(További tudnivalók a videomagnó használati útmutatójában található.)
Vagy működtesse a megfelelő külső eszközt.
(További tudnivalókat a külső berendezés használati útmutatójában talál.)
- 3 A távirányító **INPUT (BEMENET)** gombjával válassza ki az **AV2** bemeneti jelforrást.
Miután csatlakoztatta a kábelt az **AV IN 3**, aljzathoz, válassza ki az **AV3** bemeneti forrást.

! MEGJEGYZÉS

- ▶ Ha monó videomagnóval rendelkezik, csatlakoztassa a lejátszóból kiinduló hangkábel a készülék **AUDIO L/MONO** csatlakozójához.

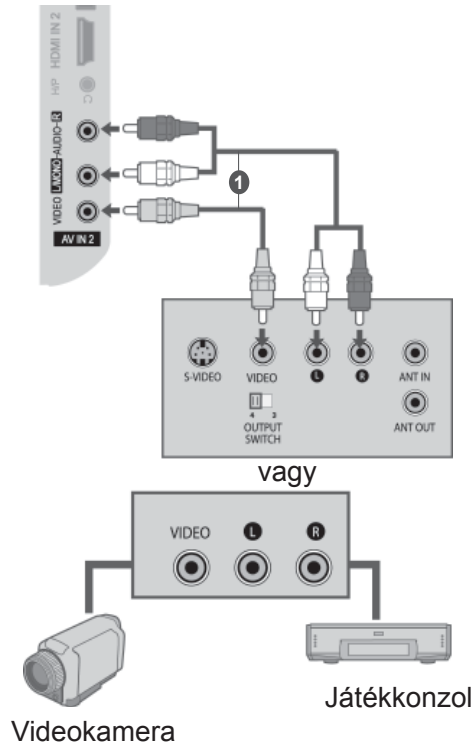

vagy

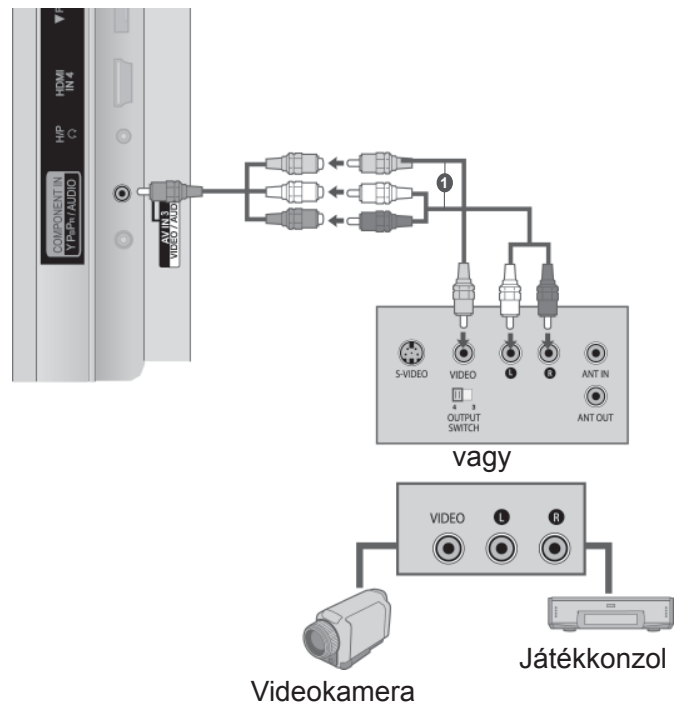

KÜLSŐ BERENDEZÉSEK BEÁLLÍTÁSA

CSATLAKOZTATÁS 15 TŐS D-SUB KÁBELLEL

Ez a TV-készülék Plug and Play lehetőséggel rendelkezik, ami azt jelenti, hogy a számítógép automatikusan beállítja magát a készülék beállításaihoz.

- 1 Csatlakoztassa a számítógép RGB-kimenetét a készülék **RGB IN (PC)** csatlakozójához.
- 2 Csatlakoztassa a számítógép audiokimeneteit a készülék **AUDIO IN (RGB/DVI)** csatlakozójához.
- 3 Kapcsolja be a számítógépet és a készüléket.
- 4 A távirányító INPUT (BEMENET) gombjával válassza ki az **RGB** bemeneti jelforrást.

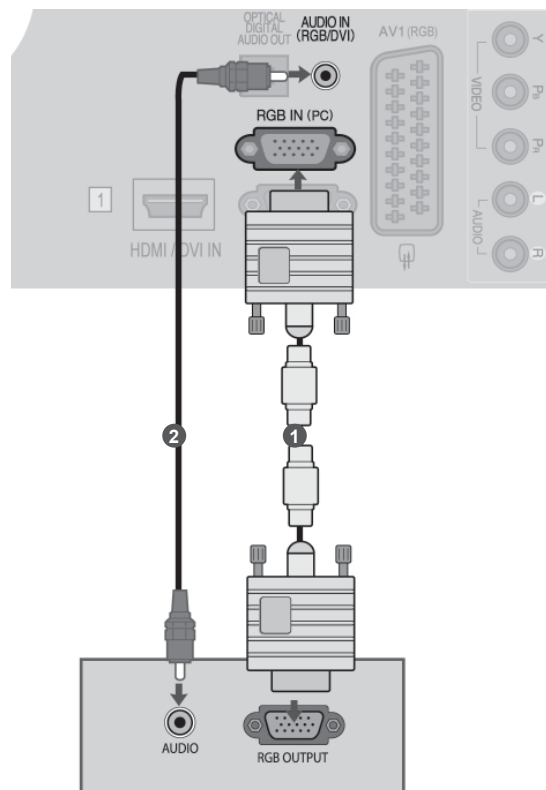

A CI-MODUL BEHELYEZÉSE

A zavart (fizetős) szolgáltatások megtekintése digitális TV üzemmódban.

Ez a funkció nem minden országban áll rendelkezésre.

- 1 Helyezze a CI-modult a TV-készülék PCMCIA kártyafoglatába az ábrának megfelelően.

További információ a 34. oldalon található.

! MEGJEGYZÉS

- ▶ Győződjön meg arról, hogy a CI-modult a megfelelő irányban helyezte be a PCMCIA bővíthelyre. Ha a modult nem megfelelően helyezi be, azzal károsíthatja a TV-készüléket és a PCMCIA-bővíthelyet.

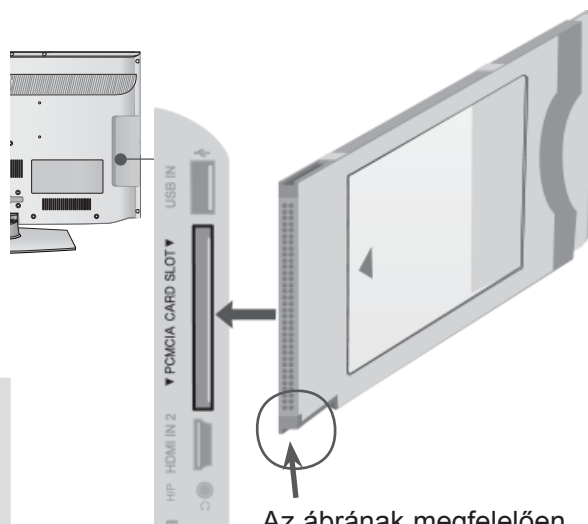

Az ábrának megfelelően ellenőrizze ezt a pontot, és helyezze a készülékbe a CI-modult.

FEJHALLGATÓ BEÁLLÍTÁSA

A hangot fejhallgatón keresztül is hallgathatja.

- 1 Csatlakoztassa a fejhallgatót a készüléken található fejhallgató-csatlakozóhoz.
- 2 A fejhallgató hangerejének beállítását a \triangleleft + vagy - gomb megnyomásával végezheti el. Ha megnyomja a MUTE (NÉMÍTÁS) gombot, kikapcsolja a fejhallgatóban hallható hangot.

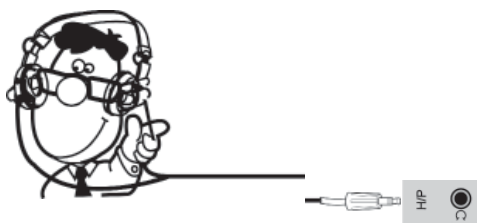

! MEGJEGYZÉS

- ▶ Fejhallgató csatlakoztatásakor az AUDIO menü elemei nem működnek.
- ▶ Ha csatlakoztatott fejhallgató mellett az AV MÓD beállításait módosítja, a módosítások csak a videobeállításokra lesznek érvényesek, nem az audiobeállításokra.
- ▶ A digitális audio kimenet nem áll rendelkezésre csatlakoztatott fejhallgató mellett.
- ▶ Fejhallgató impedancia: 16 Ω
- ▶ A fejhallgató maximális hangteljesítménye: 10 mW - 15 mW

KÜLSŐ BERENDEZÉSEK BEÁLLÍTÁSA

A DIGITÁLIS AUDIOKIMENET BEÜZEMELÉSE

Továbbítsa a TV audiojeleit külső audioeszközhöz a digitális (optikai) audiokimeneti porton keresztül. Ha a digitális műsorokat 5.1 csatornás hangrendszerrel szeretné élvezni, csatlakoztassa a TV hátoldalán található OPTICAL DIGITAL AUDIO OUT (Optikai digitális audiokimenet) aljzatot DVD házimozsi-rendszerhez (vagy erősítőhöz).

- 1 Csatlakoztassa az optikai kábel egyik végét a TV digitális (optikai) audiokimeneti csatlakozójához.
- 2 Csatlakoztassa az optikai kábel másik végét az audioeszköz digitális (optikai) audiobemenetére.
- 3 Adja meg a „TV Speaker option - Off” (TV hangszórói - Ki) beállítást az AUDIO (HANG) menüben. (► 112. oldal) A használathoz olvassa el a külső audioeszköz működtetésének leírását.

⚠ FIGYELEM!

- Ne nézzen közvetlenül az optikai kimeneti csatlakozóba. A lézersugár látáskárosodást okozhat.

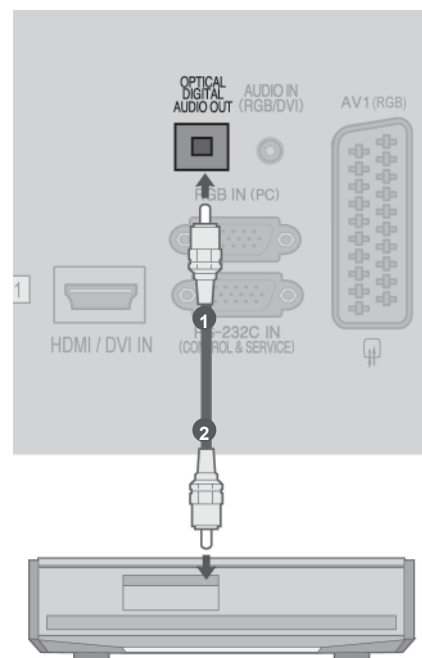

KÜLSŐ KÉSZÜLÉKEK VEZETÉK NÉLKÜLI CSATLAKOZTATÁSA

(csak 32/42/46/52/60LD5***, 32LE3***, 32/37/42LE4***, 32/37/42/47/55LE5***)

A külső készülékeket vezeték nélkül is a TV-re lehet csatlakoztatni.

A további tájékoztatást lásd az „**LG vezeték nélküli médiabox**” használati útmutatójában.

- 1 A vezeték nélküli médiaboxot csatlakoztassa a TV-készülék WIRELESS CONTROL és HDMI/DVI IN 1, HDMI IN 2 (kivéve 19/22LD3***), HDMI IN 3 (kivéve 19/22/26/32LD3***, 32/37/42/47LD4***, 19/22LE3***, 22LE5***) vagy HDMI IN 4 (csak 32LE3***, 32/37/42LE4***, 32/37/42/47/55LE5***) csatlakozójára.



LG vezeték nélküli médiabox

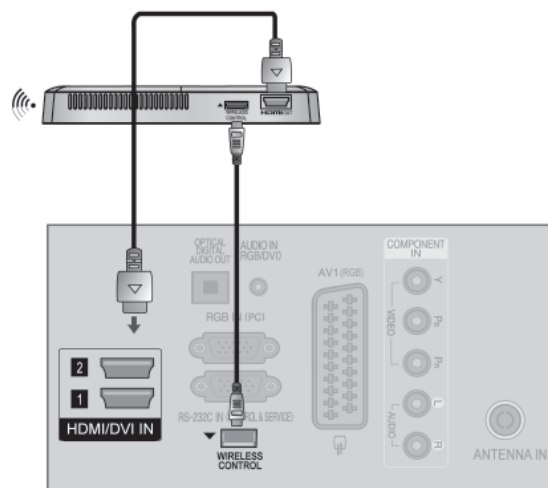

KÜLSŐ BERENDEZÉSEK BEÁLLÍTÁSA

VÁLASZTHATÓ KÉPERNYŐ-FELBONTÁS

RGB-PC, HDMI/DVI-PC módban

Felbontás	Vízszintes frekvencia (kHz)	Függleges frekvencia (Hz)
720x400	31,468	70,08
640x480	31,469	59,94
800x600	37,879	60,31
1024x768	48,363	60,00
1280x768	47,78	59,87
1360x768	47,72	59,80
1280x1024	63,981	60,02
1920x1080 (RGB-PC)	66,587	59,93
1920x1080 (HDMI-PC)	66,587	59,93

HDMI/DVI-DTV módban

Felbontás	Vízszintes frekvencia (kHz)	Függleges frekvencia (Hz)
720x480	31,469	59,94
	31,5	60
720x576	31,25	50
1280x720	37,5	50
	44,96/45	59,94/60
	33,72/33,75	59,94/60
	28,125	50
1920x1080	26,97/27	23,97/24
	33,716/33,75	29,976/30,00
	56,25	50
	67,43/67,5	59,94/60

(Kivéve 19/22/26LD3***, 26/32LD32**, 32LD34**, 19/22/26/32LE3***, 26/32LD33**)

! MEGJEGYZÉS

- ▶ Kerülje az állóképek hosszabb időn keresztül megjelenítését a készülék képernyőn. Előfordulhat, hogy a hosszabb időn keresztül megjelenített kép tartós nyomot hagy a képernyőn, ezért ha lehetséges, használjon képernyőkímélőt. Elképzelhető, hogy PC
- ▶ Elképzelhető, hogy PC módban némely felbontás, függőleges minta, kontraszt- vagy fényerő-beállítás esetén képzaj jelentkezik. Ha ez előfordulna, állítson be a számítógépen másik felbontást, módosítsa a frissítési frekvencia értékét, vagy a menü segítségével változtassa meg a fényerő és a kontraszt beállítását, amíg a kép tiszta nem lesz. Ha a számítógép videokártyájának frissítési frekvenciája nem módosítható, cserélje ki a számítógép videokártyáját, vagy kérjen segítséget a videokártya gyártójától.
- ▶ A vízszintes és a függőleges frekvencia bemeneti szinkronizálása külön történik.
- ▶ PC módban az 1920 x 1080, 60 Hz (Kivéve 19/22/26LD3***, 26/32LD32**, 32LD34**, 19/22/26/32LE3***, 26/32LD33**), 1360x768, 60 Hz (csak 19/22/26LD3***, 26/32LD32**, 32LD34**, 19/22/26/32LE3***, 26/32LD33**) felbontás és frissítési frekvencia használata javasolt. Ezek a beállítások biztosítják a legjobb képminőséget.
- ▶ Csatlakoztassa a számítógép moni-torkimenetének jelkábélét a készülék RGB (PC) csatlakozójához, vagy a számítógép HDMI-kimenetének jelkábélét csatlakoztassa a készülék HDMI IN (vagy HDMI/DVI IN) bemenetéhez.
- ▶ Csatlakoztassa a számítógép audiókábélét a készülék Audio bemeneti csatlakozójához. (A készüléknek az audiókábelek nem tartozékai.)
- ▶ Hangkártya használata esetén tetszés szerint adja meg a számítógép hangbeállításait.
- ▶ Ha a számítógép videokártyája nem képes egyidejűleg analóg és digitális RGB-jelet is adni, a számítógép képe a készüléken történő megjelenítéséhez vagy csak az RGB, vagy csak a HDMI IN (vagy HDMI/DVI IN) csatlakozót csatlakoztassa.
- ▶ Ha a számítógép videokártyája képes egyidejűleg analóg és digitális RGB-jelet is adni, a készüléket állítsa RGB vagy HDMI üzemmódba (a másik üzemmód beállítását a készülék automatikusan Plug and Play értékre változtatja).
- ▶ A videokártyától függően előfordulhat, hogy a DOS üzemmód nem működik HDMI-DVI kábel használata esetén.
- ▶ Ha túl hosszú ideig használ RGB-PC kábelt, a képernyőn interferencia jelenhet meg. 5 méternél rövidebb kábel használata ajánlott. Ez biztosítja a legjobb képminőséget.

A KÉPERNYŐ BEÁLLÍTÁSA SZÁMÍTÓGÉPES HASZNÁLATRA

A képernyő beállítása számítógépes használatra

Visszaállítja a Position (Helyzet), a Size (Méret) és a Phase (Órajel fázis) beállításokat a gyári alapértelmezett értékekre.

Ez a funkció a következő üzemmódokban használható: RGB[PC].

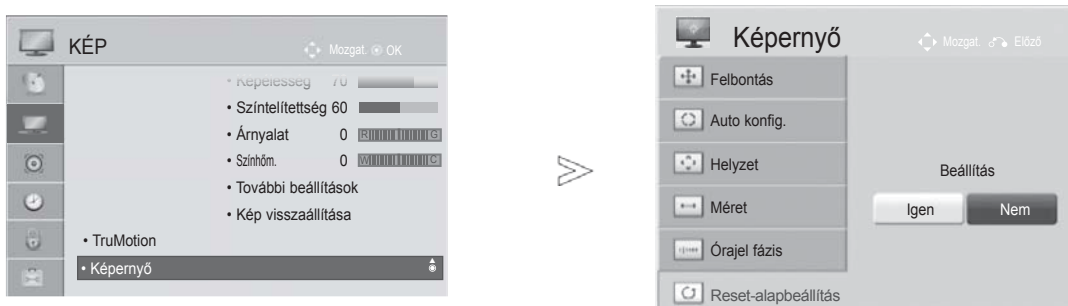

-   Válassza a **KÉP** menüpontot.
-   Válassza a **Képernyő** lehetőséget.
-   Válassza a **Reset-alapbeállítás** lehetőséget.
-   Válassza a **Igen** lehetőséget.
-  Indítsa el a Reset (Alaphelyzet) funkciót.

- A normál TV-nézéshez a **MENU/EXIT (MENÜ/KILÉPÉS)** gomb megnyomásával lehet visszatérni.
- Az előző menübe a **BACK (VISSZA)** gombbal lehet visszatérni.

KÜLSŐ BERENDEZÉSEK BEÁLLÍTÁSA

Automatikus beállítás (csak RGB [PC] módban)

Automatikusan beállítja a kép helyét, és minimalizálja a remegést. Ha a beállítások elvégzése után a képminőség még mindig nem megfelelő, nem a TV-készülék hibás, hanem további beállításokra van szükség.

Auto konfigurálás

Ez a funkció a kép helyzetének, méretének és fázisának automatikus beállítására szolgál. A megjelenő kép az automatikus beállítás során pár másodpercre instabillá válik.

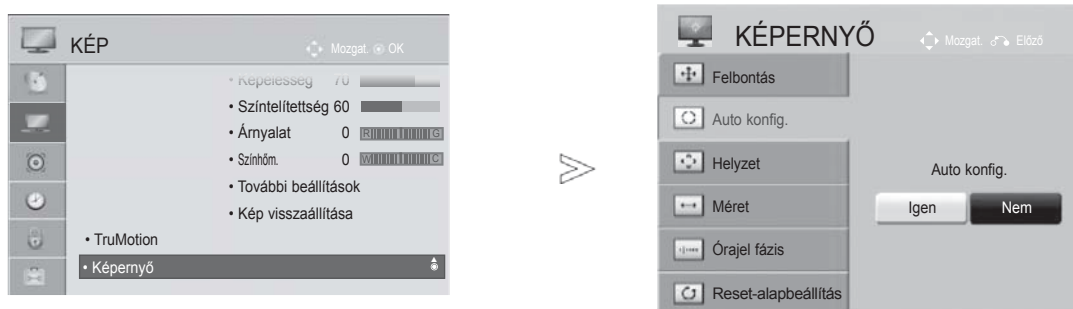

-   Válassza a **KÉP** menüpontot.
-   Válassza a **Képernyő** lehetőséget.
-   Válassza az **Auto konfigur.** (Automatikus konfigurálás) menüpontot.
-   Válassza a **Igen** lehetőséget.
-  Indítsa el az **Auto konfigur.** (Automatikus konfigurálás) funkciót..

- Ha a kép helyzete még mindig nem megfelelő, próbálkozzon ismét az automatikus beállítással.
- Ha a kép RGB (PC) módban az automatikus beállítás után újabb módosításra szorul, a Helyzet, a Méret vagy a Képfázis funkcióval is beállíthatja a képet.

- A normál TV-nézéshez a **MENU/EXIT (MENÜ/KILÉPÉS)** gomb megnyomásával lehet visszatérni.
- Az előző menübe a **BACK (VISSZA)** gombbal lehet visszatérni.

Felbontás kiválasztása

A normál kép megjelenítéséhez az RGB mód felbontása a PC módnak legyen megfelelő.

Ez a funkció a következő üzemmódokban használható: RGB[PC].

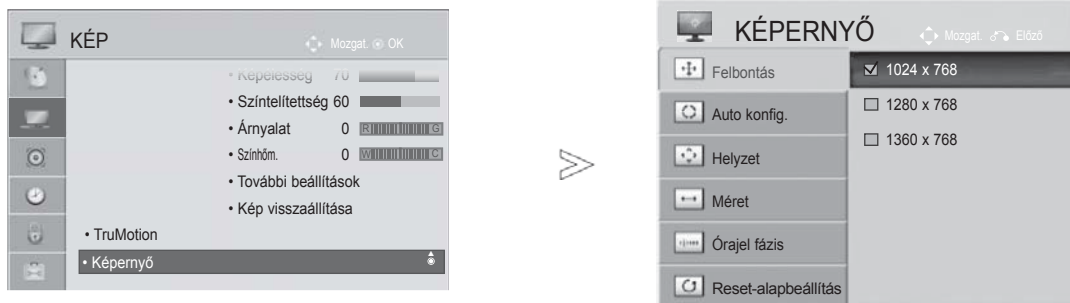

- 1   Válassza a **KÉP** menüpontot.
- 2   Válassza a **Képernyő** lehetőséget.
- 3   Válassza a **Felbontás** lehetőséget.
- 4   Válassza ki a kívánt felbontást.
- 5 

- A normál TV-nézéshez a **MENU/EXIT (MENÜ/KILÉPÉS)** gomb megnyomásával lehet visszatérni.
- Az előző menübe a **BACK (VISSZA)** gombbal lehet visszatérni.

KÜLSŐ BERENDEZÉSEK BEÁLLÍTÁSA

A képernyő helyzet-, méret- és fázisbeállításainak módosítása

Ha az automatikus beállítás után a kép nem tiszta, vagy különösen, ha a karakterek még mindig remegnek, kézzel állítsa be a képhelyzetet.

Ez a funkció a következő üzemmódokban használható: RGB[PC].

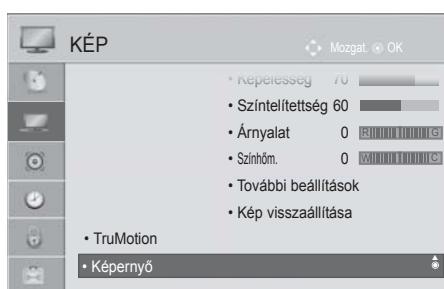

Válassza a **KÉP** menüpontot.



Válassza a **Képernyő** lehetőséget.



Válassza a **Helyzet**, a **Méret** vagy a **Órajel fázis** lehetőséget.



Adja meg a kívánt beállításokat.



- A normál TV-nézéshez a **MENU/EXIT (MENÜ/KILÉPÉS)** gomb megnyomásával lehet visszatérni.
- Az előző menübe a **BACK (VISSZA)** gombbal lehet visszatérni.

TV-NÉZÉS / CSATORNÁK BEÁLLÍTÁSA

A KÉSZÜLÉK BE/KIKAPCSOLÁSA

Ha a TV-t bekapcsolja, használhatja a szolgáltatásait.

- 1 Először csatlakoztassa megfelelően a tápkábelt.
Ekkor a TV készenléti üzemmódba kapcsol.
- 2 Készenléti üzemmódban a TV bekapcsolásához nyomja meg a az P^{\wedge} / I, INPUT(BEMENET) vagy P^{\wedge} P^{\wedge} P^{\wedge} (vagy P^{\wedge} P^{\wedge} P^{\wedge}) gombok egyikét a készüléken, illetve a **POWER** (TÁPELLÁTÁS), az **INPUT**(BEMENET), P^{\wedge} P^{\wedge} P^{\wedge} vagy 0~9 számgombok egyikét a távirányítón, ekkor a TV bekapcsol.

A BEÁLLÍTÁS ELINDÍTÁSA

- 1 Ha a TV bekapcsolása után az OSD (**képernyőmenü**) jelenik meg, akkor be lehet állítani a nyelvet (**Language, Mode Setting**), **Bekapcsolás jelző**(ha a **Otthoni használat** beállítása **Módbeállítás** - csak LED LCD TV-típusok), az országot (**Country**) vagy **Időzóna** (Ha a választott ország Oroszország) vagy be lehet állítani a jelszót (**Set Password** (ha a választott ország Franciaország) és az automatikus hangolást (**Auto Tuning**).

MEGJEGYZÉS:

- a. Ha a kezdeti beállítás elvégzése előtt bezárja, akkor az Initial Setting (Kezdeti beállítás) menü később újra megjeleníthető.
- b. A BACK (VISSZA) gombot megnyomva az előző képernyőmenü (OSD) jelenik meg.
- c. Azokban az országokban, amelyek nem rendelkeznek törvényben rögzített DTV műsorszórás előírásokkal, előfordulhat, hogy az adott DTV műsorszórás környezetben bizonyos DTV funkciók nem működnek.
- d. Otthoni környezetben az optimális beállítás a "Otthoni használat" üzemmód. Ez a TV alapértelmezett üzemmódja.
- e. Bolti környezetben az "Bolti bemutató" üzemmód használata az optimális. Ha a felhasználó módosítja a képminőség beállítását, "Bolti bemutató" üzemmód esetén a készülék bizonyos idő elteltével automatikusan visszaállítja a képminőség gyári alapbeállításait.
- f. Az üzemmód (Otthoni használat, Bolti bemutató) módosítását az OPCÍÓ menü Módbeállítás menüparancsával lehet végrehajtani.
- g. Pl. ha a választott ország Franciaország, akkor a jelszó nem '0', '0', '0', '0', hanem '1', '2', '3', '4'.

PROGRAMVÁLASZTÁS

- 1 A kívánt programszámot a P^{\wedge} P^{\wedge} P^{\wedge} vagy a számgombok használatával választhatja ki.

HANGERŐ BEÁLLÍTÁSA

- 1 A hangerő beállítását a \triangleleft + vagy - gomb megnyomásával végezheti el.

- 2 A hang elnémításához nyomja meg a MUTE (NÉMÍTÁS) gombot.

A funkciót a MUTE (Némítás), a \triangleleft + vagy a -, illetve az AV Mode (AV-üzemmód) gomb használatával szakíthatja meg.

TV-NÉZÉS / CSATORNÁK BEÁLLÍTÁSA

GYORS MENÜ

A készüléke képernyőjén megjelenő menük némileg eltérhetnek a kézikönyvben szereplő ábráktól. A Q.Menu (Gyors menü) azokat a funkciókat tartalmazza, amelyeket a felhasználók a leggyakrabban használnak.

 **Képarány:** A kívánt képformátum kiválasztása.

A Ratio (Arány) menü Zoom (Nagyítás) beállításában a 14:9, a Zoom és a Cinema Zoom2 (Nagyítás2) lehetőségek közül választhat. A Zoom (Nagyítás) beállítás megadását követően a képernyő visszavált a Q.Menu (Gyors menü) nézetbe.

 **Tiszta hang II** : Az emberi hangtartományt a többi hangtól való megkülönböztetésével lehetővé teszi, hogy a felhasználók jobban érthessék a beszédet.

 **Képüzemmód** : A kívánt képüzemmód kiválasztása.

 **Hangüzemmód** : Ez a funkció automatikusan beállítja azt a hangkombinációt, amelyet

a legmegfelelőbbnek tart az éppen megjelenített képhez. A kívánt hangüzemmód kiválasztása.



 **Audio** vagy **Hang nyelve** : A hangkimenet kiválasztása.

 **Elalvás időzítő** : Az alvó üzemmód időzítőjének beállítása.

 **Ugrás Ki/Be** : Az átugrás be- és kikapcsolása (On/Off).

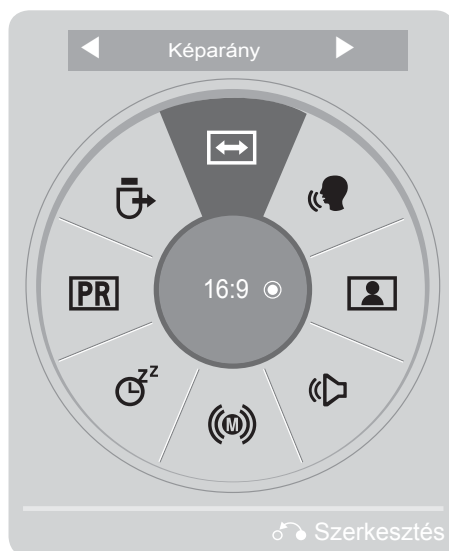
 **USB-eszköz** : Az USB-eszköz eltávolításához válassza ki az „Kiadás” parancsot.



1   Jelenítse meg a menüpontokat.

2  Válassza ki a kívánt forrást.

3  

- A normál TV-nézéshez a **Q.MENU/EXIT** (Q.MENÜ/KILÉPÉS) gomb megnyomásával lehet visszatérni.
- Az előző menübe a **BACK** (VISSZA) gombbal lehet visszatérni.

A KÉPERNYŐN MEGJELENŐ MENÜBEÁLLÍTÁSOK KIVÁLASZTÁSA ÉS MÓDOSÍTÁSA

A készüléke képernyőjén megjelenő menük némileg eltérhetnek a kézikönyvben szereplő ábráktól.

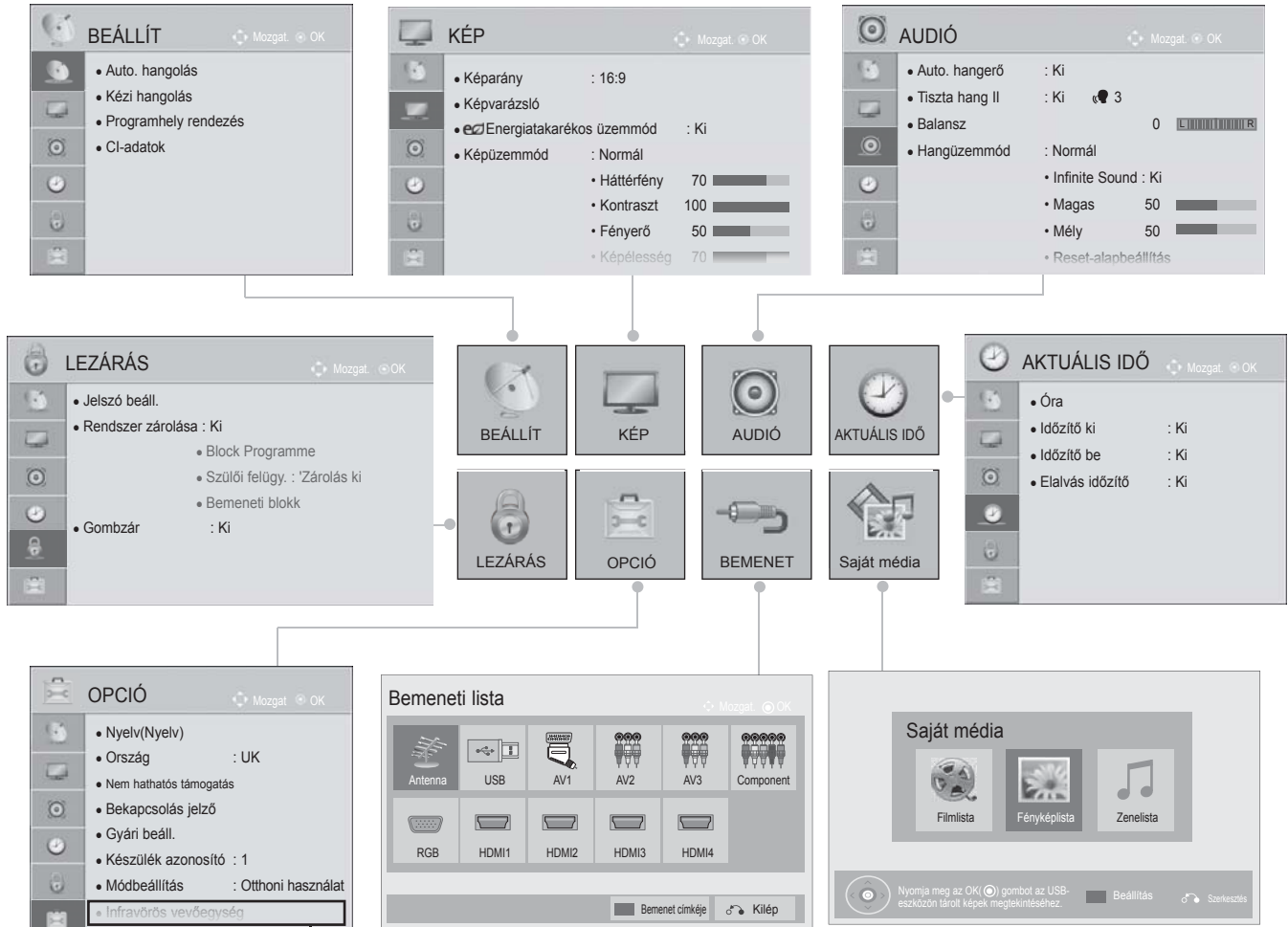

(Kivéve 19/22/26/32LD3***, 32/37/42/47LD4***, 19/22/26LE3***, 22/26LE5***)

- 1 Jelenítse meg a menüpontokat.
- 2 Válasszon ki egy menüelemet.
- 3 Lépjen az előugró menühöz.

- A **VÖRÖS** gombot megnyomva a **Ügyfélszolgálat** menü jelenik meg
- A **ZÖLD** gombot megnyomva a **Egyszerűsített kezelési utasítás** menü jelenik meg.
- A normál TV-nézéshez a **MENU/EXIT (MENÜ/ KILÉPÉS)** gomb megnyomásával lehet visszatérni.
- Az előző menübe a **BACK (VISSZA)** gombbal lehet visszatérni.

! MEGJEGYZÉS

- ▶ Analogue (Analog) módban a **CI-adatok** funkció nem használható.
- ▶ **Infravörös vevőegység** : A további tájékoztatást lásd az „**LG vezeték nélküli médiabox**” használati útmutatójában.
- ▶ A **filmlista** menü a 19/22/26/32LE3***, 32/37/42LE4***, 22/26LE5***, 32/37/42/47/55LE5***, 32/42/46/52/60LD56**, 32/37/42/47LD46**, 32/42/46/52/60LD555, 32/37/42/47LD455, 19/22/26/32LD355, 19/22/26/32LD356, 19/22/26/32LD345, 19/22/26/32LD346 32/37/42/47LD425, 32/37/42/47LD426, 26/32LD335, 26/32LD336 készülékkel használható.

TV-NÉZÉS / CSATORNÁK BEÁLLÍTÁSA

AUTOMATIKUS PROGRAMBEÁLLÍTÁS

Segítségével automatikusan megkeresheti és tárolhatja az összes programot.

Ha elindítja az automatikus programozást, a készülék töröl minden tárolt szervizadatot.

Legfeljebb 1,000 programhely tárolható, de ez a szám a közvetített jel tulajdonságaitól függően kismértékben változhat.

A DVB-T, DVB-C Auto Tuning menük a földfelszíni és kábeles DVB-műsorral ellátott országokban használhatók.

Ha szeretné az Antenna lehetőséget kiválasztani,

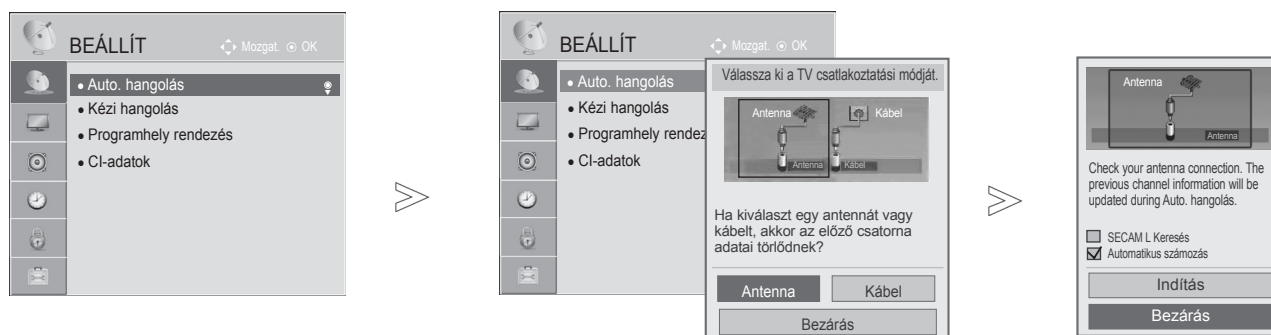

1. Válassza a **BEÁLLÍT** menüpontot.
2. Válassza az **Auto. hangolás** parancsot.
3. Válassza a **Antenna** lehetőséget.
4. Válassza a **Indítás** lehetőséget.
5. Indítsa el az **Auto. hangolás** funkciót.

- A számgombok segítségével adjon meg egy négyjegyű jelszót, ha a **Rendszer zárolása** beállítás értéke „Be”.
- Ha továbbra is az automatikus hangolást kívánja használni, válassza a **Indítás** lehetőséget a gomb segítségével. Ezután nyomja meg az OK gombot. Egyébként válassza a **Bezárás** lehetőséget.
- Automatikus számozás: döntse el, hogy a műsorszolgáltató által meghatározott csatornaszámozást szeretné-e használni. (Ez a funkció nem minden típus esetén áll rendelkezésre.)
- Ha az automatikus hangolás után megjelenik az ütköző programokra figyelmeztető felugró üzenet, akkor az ütköző programokhoz válasszon különböző csatornaszámot.

- A normál TV-nézéshez a **MENU/EXIT (MENÜ/KILÉPÉS)** gomb megnyomásával lehet visszatérni.
- Az előző menübe a **BACK (VISSZA)** gombbal lehet visszatérni.

- A következő országokban használható DVB-kábel: Németország, Hollandia, Svédország, Svájc, Dánia, Ausztria, Finnország, Norvégia, Szlovénia, Magyarország, Ukrajna. (A támogatott ország hozzáadható.)
- A digitális TV nem használható az alábbi országokban: Szlovákia, Bosznia, Szerbia, Bulgária, Albánia, Kazahsztán

Ha ki akarja választani a **kábelt**



- 1 Válassza a **BEÁLLÍT** menüpontot.
- 2 Válassza az **Auto. hangolás** parancsot.
- 3 Válassza a **Kábel** lehetőséget.
- 4 Válassza a **Comhem** vagy **Other Operators** lehetőséget.
- 5 Válassza a **Gyors** vagy **Teljes** lehetőséget.

- A számgombok segítségével adjon meg egy négyjegyű jelszót, ha a **Rendszer zárolása** beállítás értéke „Be”.
- A **Kábel**, választása esetén a **Cable Service Operator** (kábelszolgáltató) választómenü országoként eltérhet, vagy egyáltalán nem jelenhet meg.
- A **Szolgáltatáskezelő** közötti választási lehetőség csak az Initial Setting (kezdeti beállítás) menü első 3 megnyitásakor jelenik meg, ha az **Antenna** beállításról **Kábel** -re vált, vagy a **Country** beállítása után nyitja meg a menüt..
- Ha 3-nál többször szeretne váltani a **Szolgáltatáskezelő** között, ezt a **BEÁLLÍT->Digitális kábeltelevízió beállítása-> Szolgáltatáskezelő** menükön keresztül teheti meg.

- A normál TV-nézéshez a **MENU/EXIT (MENÜ/KILÉPÉS)** gomb megnyomásával lehet visszatérni.
- Az előző menübe a **BACK (VISSZA)** gombbal lehet visszatérni.

- Szolgáltatói tanúsítvány: Svédország(Comhem, Canal Digital), Dánia(YouSee, Canal Digital, Stofa), Norvégia(Canal Digital), Hollandia(Ziggo), UkrajnaVolia-Cable), Németország(KDG).
- Ha a kívánt szolgáltató nem szerepel a listában, válassza az **Other Operators** (más szolgáltató) lehetőséget.
- Az „Other Operators” (További kezelők) kiválasztása esetén, illetve ha a kiválasztott ország csak az „Other Operators” (További kezelők) lehetőséget támogatja, hosszabb ideig tart a csatornák megkeresése, illetve előfordulhat, hogy a rendszer nem talál meg bizonyos csatornákat. Ha bizonyos csatornák nem jelennek meg, kövesse az alábbi lépéseket:
 1. **SETUP -> Auto Tuning -> Cable -> Setting**
 2. Állítsa a **Home Tuning** pontot "Off" lehetőségről "On" lehetőségre.
 3. Adja meg a további értékeket, úgy mint frekvencia, jelátviteli sebesség, moduláció és hálózati azonosító.(A fenti információkért forduljon a kábelszolgáltatóhoz.)

TV-NÉZÉS / CSATORNÁK BEÁLLÍTÁSA

■ A Quick (Gyors) választása esetén,

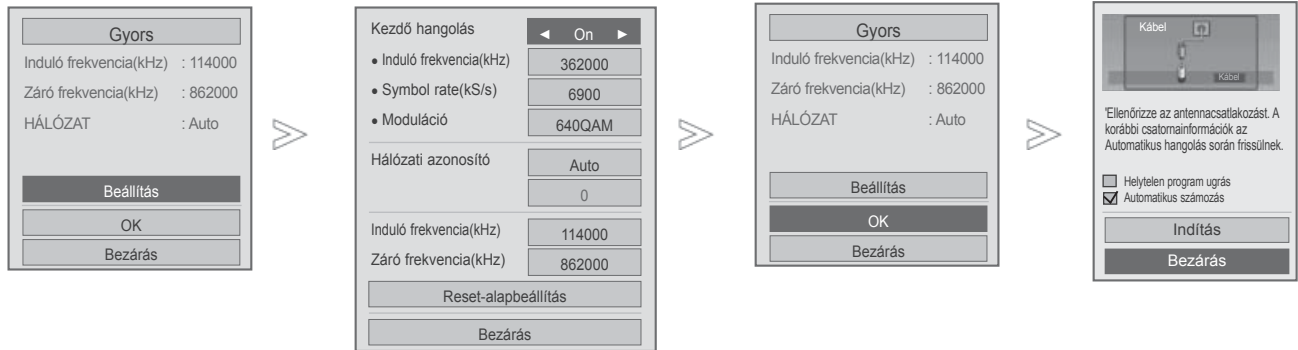





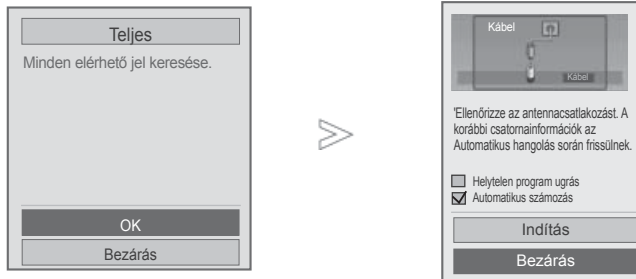

6. Válassza a **Gyors** lehetőséget.
7. Válassza a **Beállítás** lehetőséget.
8. Adja meg a kívánt beállításokat.
9. Válassza a **Bezárás** lehetőséget.
10. Válassza az **OK** lehetőséget.
11. Válassza a **Indítás** lehetőséget.
12. Indítsa el az **Auto. hangolás** funkciót.

- Ha továbbra is az automatikus hangolást kívánja használni, válassza a **Indítás** lehetőséget a $\wedge \vee$ gomb segítségével. Ezután nyomja meg az OK gombot. Egyébként válassza a **Bezárás** lehetőséget.
- Automatikus számozás: döntse el, hogy a műsorszolgáltató által meghatározott csatornaszámozást szeretné-e használni.
- **Helytelen program ugrás:** Az **Auto. hangolás** és a **Kézi hangolás** átugorja a kódolt csatornákat.

- A normál TV-nézéshez a **MENU/EXIT (MENÜ/KILÉPÉS)** gomb megnyomásával lehet visszatérni.
- Az előző menübe a **BACK (VISSZA)** gombbal lehet visszatérni.

■ A Full (Teljes) választása esetén,

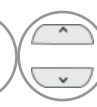

- 6  Válassza a **Teljes** lehetőséget.
- 7   Válassza az **OK** lehetőséget.
- 8   Válassza a **Indítás** lehetőséget.
- 9  Indítsa el az **Auto. hangolás** funkciót.

- Ha továbbra is az automatikus hangolást kívánja használni, válassza a **Indítás** lehetőséget a $\wedge \vee$ gomb segítségével. Ezután nyomja meg az OK gombot. Egyébként válassza a **Bezárás** lehetőséget.
- **Automatikus számozás:** döntse el, hogy a műsorszolgáltató által meghatározott csatornaszámozást szeretné-e használni.
- **Helytelen program ugrás:** Az **Auto. hangolás** és a **Kézi hangolás** átugorja a kódolt csatornákat.
- A Teljes lehetőség nem választható ki, ha a szolgáltató Hollandia esetében „**Ziggo**” vagy „**További szolgáltatók**” beállítású.

- A normál TV-nézéshez a **MENU/EXIT (MENÜ/KILÉPÉS)** gomb megnyomásával lehet visszatérni.
- Az előző menübe a **BACK (VISSZA)** gombbal lehet visszatérni.

TV-NÉZÉS / CSATORNÁK BEÁLLÍTÁSA

A következő értékek szükségesek az elérhető csatornák gyors és hibátlan keresésének érdekében.

A leggyakrabban használt értékek „alapértelmezettként” vannak megadva.

A megfelelő beállításokkal kapcsolatban forduljon a szolgáltatóhoz.

Ha kábeles DVB üzemmódban elindítja az automatikus hangolást, a Full (teljes) választása esetén a készülék minden frekvencián keresi a fogható csatornákat.

Ha a Default beállítással nem indul el a programkeresés, akkor a Full beállítással végezze el a keresést.

Ha a programkeresést a Full beállítással végzi, akkor az Auto Tuning (automatikus hangolás) hosszú ideig tarthat.

- **Frekvencia** : Írja be a kívánt frekvenciát.
- **Symbol rate** : Írja be a felhasználó által meghatározott jelsebességet (Jelsebesség: az a sebesség, melynek használatával egy eszköz, például egy modem jeleket küld a csatorna számára).
- **Moduláció** : Írja be a felhasználó által meghatározott modulációt. (Moduláció: az audio- vagy videojelek feltöltése a vivőfrekvenciára).
- **Hálózati azonosító**: Minden felhasználóhoz egy egyedi azonosító van hozzárendelve.
- **Induló frekvencia**: Adja meg a kívánt kezdő frekvencia-tartományt.
- **Záró frekvencia**: Adja meg a kívánt vége frekvencia-tartományt.

KÁBELES DTV-BEÁLLÍTÁSOK

(CSAK CABLE (KÁBEL) ÜZEMÓDBAN)

A Service Operator (Szolgáltató) menüben látható választási lehetőségek száma az egyes országokban működő szolgáltatók számától függ, és ha ez 1, akkor a megfelelő funkció nem használható.

A szolgáltató megváltoztatása után megjelenő ablak arra figyelmeztet, hogy az OK gomb megnyomása vagy a Close (Bezárás) választása után a csatornalista törlődik, a 'YES (IGEN)' választása esetén pedig az automatikus hangolás menüje jelenik meg.

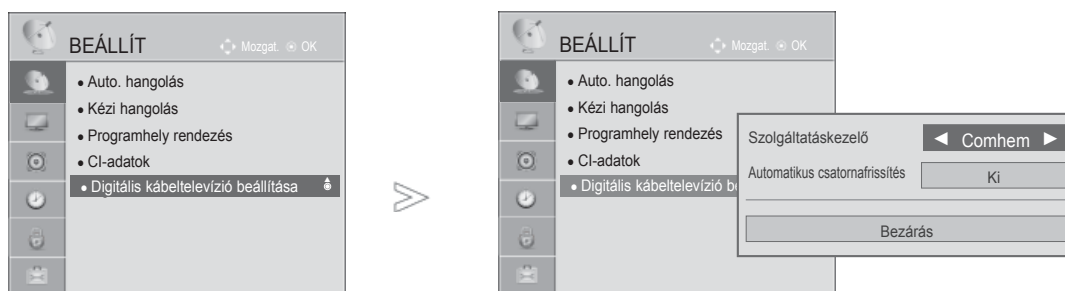

-   Válassza a **BEÁLLÍT** menüpontot.
-   Válassza a Cable **DTV Setting (Kábel-DTV beállítások)** lehetőséget.
-   Válassza a **Service Operator (Szolgáltató)** vagy **Channel Auto Update (Automatikus csatornafrissítés)** lehetőséget.
-   Válassza ki a kívánt forrást.

- **Kábel** választása esetén a **Digitális kábeltelevízió beállítása** menü jelenik meg.
- Ha az **Automatikus csatornafrissítés** beállítása **Be**, akkor frissítheti az összes frissíthető csatorna információit, beleértve az éppen nézett csatornát is.
- Ha az **Automatikus csatornafrissítés** beállítása **Ki**, akkor csak az éppen nézett csatorna információit frissítheti.
- A **Digitális kábeltelevízió beállítása** lehetőség nem választható ki, ha a szolgáltató beállítása „Ziggo”.

- A normál TV-nézéshez a **MENU/EXIT (MENÜ/KILÉPÉS)** gomb megnyomásával lehet visszatérni.
- Az előző menübe a **BACK (VISSZA)** gombbal lehet visszatérni.

TV-NÉZÉS / CSATORNÁK BEÁLLÍTÁSA

KÉZI PROGRAMBEÁLLÍTÁS (DIGITÁLIS ÜZEMMÓDBAN)

A Kézi hangolás (Kézi hangolás) segítségével további programokat vehet fel kézzel a programlistába.

Ha szeretné az Antenna lehetőséget kiválasztani,

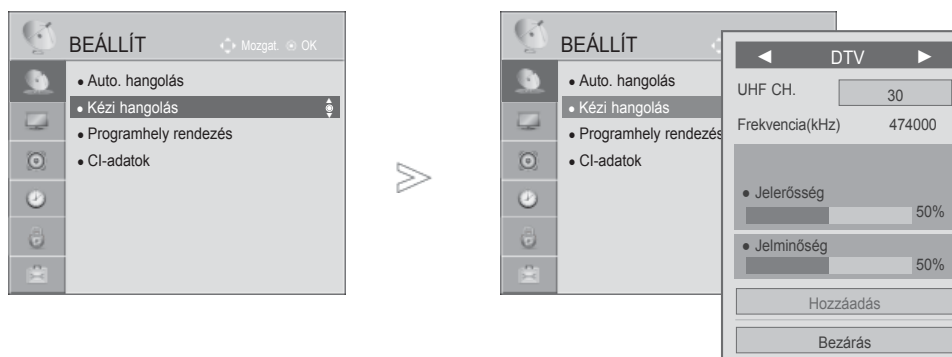

-   Válassza a **BEÁLLÍT** menüpontot.
-   Válassza a **Kézi hangolás** parancsot.
-   Válassza a **DTV** lehetőséget.
-    Válassza ki a megfelelő csatornaszámot.
-   Ha van jel, válassza a frissítést vagy a csatorna hozzáadását.

- A számgombok segítségével adjon meg egy négyjegyű jelszót, ha a **Rendszer zárolása** beállítás értéke „Be”.
- Kiválaszthatja az **SBAND** beállítást, ha a választott ország „Norvégia, Lettország”.

- A normál TV-nézéshez a **MENU/EXIT (MENÜ/KILÉPÉS)** gomb megnyomásával lehet visszatérni.
- Az előző menübe a **BACK (VISSZA)** gombbal lehet visszatérni.

Ha ki akarja választani a **kábelt**

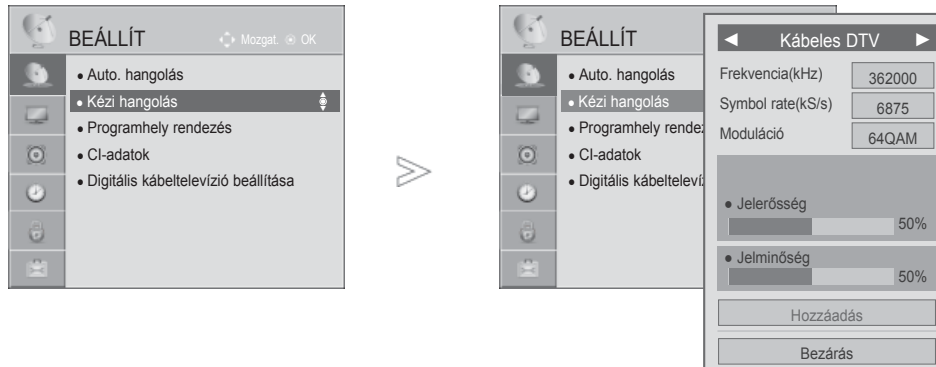

- 1   Válassza a **BEÁLLÍT** menüpontot.
- 2   Válassza a **Kézi hangolás** parancsot.
- 3   Válassza a **Kábeles DTV** lehetőséget.
- 4    Adja meg a kívánt beállításokat.

- A számgombok segítségével adjon meg egy négyjegyű jelszót, ha a **Rendszer zárolása** beállítás értéke „**Be**”.
- **Symbol rate** : Írja be a felhasználó által meghatározott jelsebességet (Jelsebesség: az a sebesség, melynek használatával egy eszköz, például egy modem jeleket küld a csatorna számára).
- **Moduláció** : Írja be a felhasználó által meghatározott modulációt. (Moduláció: az audio- vagy videojelek feltöltése a vivőfrekvenciára).
- A **Kábeles DTV** lehetőség nem választható ki, ha a szolgáltató Hollandia esetében „**Ziggo**” vagy „**További szolgáltató**” beállítású.

- A normál TV-nézéshez a **MENU/EXIT (MENÜ/KILÉPÉS)** gomb megnyomásával lehet visszatérni.
- Az előző menübe a **BACK (VISSZA)** gombbal lehet visszatérni.

TV-NÉZÉS / CSATORNÁK BEÁLLÍTÁSA

KÉZI PROGRAMBEÁLLÍTÁS

(ANALÓG ÜZEMMÓDBAN)

A programokat kézzel is beállíthatja, és az állomásokat tetszés szerinti sorrendbe rendezheti.

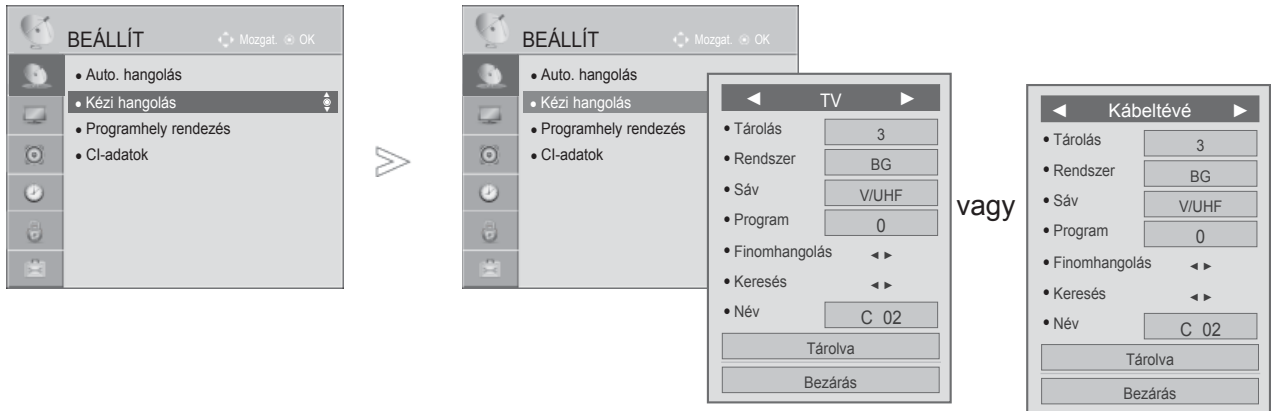

-   Válassza a **BEÁLLÍT** menüpontot.
-   Válassza a **Kézi hangolás** parancsot.
-   Válassza a **TV** vagy **Kábeltévé** lehetőséget.
-   vagy  Válassza ki a megfelelő programszámot.
-   Válasszon ki egy TVrendszert.

-   Válassza a **V/UHF** vagy a **Kábel** lehetőséget.
-   vagy  Válassza ki a megfelelő csatornaszámot.
-   Indítsa el a keresést.
-   Válassza ki a **Tárolva 1** parancsot.

- A normál TV-nézéshez a **MENU/EXIT (MENÜ/KILÉPÉS)** gomb megnyomásával lehet visszatérni.
- Az előző menübe a **BACK (VISSZA)** gombbal lehet visszatérni.

A számgombok segítségével adjon meg egy négyjegyű jelszót, ha a **Rendszer zárolása beállítás értéke „Be”**.



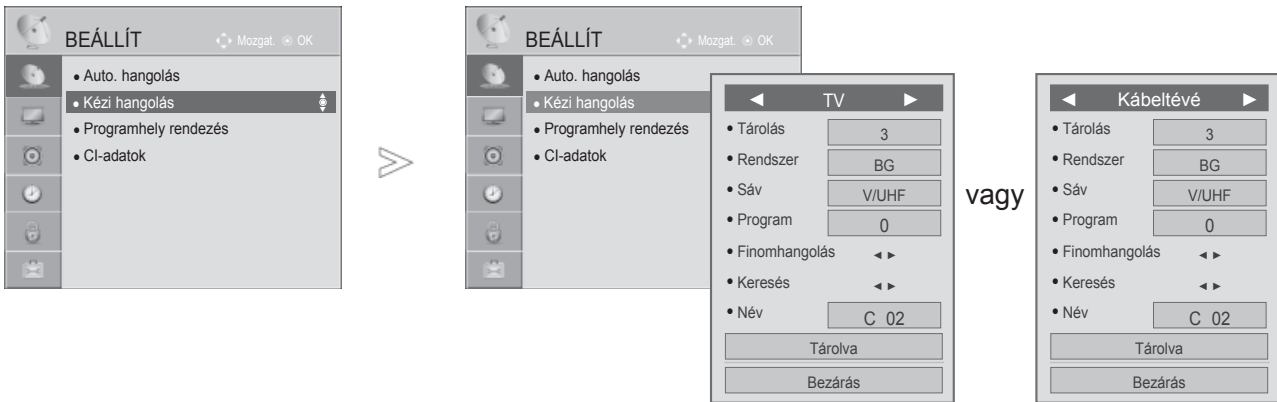



- **L** : SECAM L/L' (France)
- **BG** : PAL B/G, SECAM B/G (Európa/Kelet Európa/Ázsia/Új Zéland/Közép Kelet/Afrika)
- **I** : PAL I (Egyesült Királyság/Írország/Hong Kong/Dél Afrika)
- **DK** : PAL D/K, SECAM D/K (Kelet Európa/Kína/Afrika/CIS)
- Ha egy másik csatornát szeretne tárolni, ismételje meg a 4-9. lépést.



■ Állomásnév hozzárendelése











A programszámhoz öt karakterből álló állomásnevet is rendelhet.

- 1   Válassza a **BEÁLLÍT** menüpontot.
- 2   Válassza a **Kézi hangolás** parancsot.
- 3   Válassza a **TV** vagy **Kábeltévé** lehetőséget.
- 4   Válassza a **Név** menüpontot.

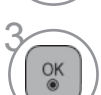
- Válassza ki a helyet, majd válassza ki a második karaktert, és így tovább. Használhatja az ábécé betűit A-tól Z-ig, a számokat 0 és 9 között, a + vagy a - jelet, illetve a szóközt.
- 5   Válassza ki a helyet, majd válassza ki a második karaktert, és így tovább.
 - 6   Válassza a **Bezárás** menüpontot.
 - 7   Válassza ki a **Tárolva** parancsot.

■ Finomhangolás hangolás

Általában a finomhangolásra akkor van szükség, ha a vétel minősége nem megfelelő.

- 1   Válassza a **BEÁLLÍT** menüpontot.
- 2   Válassza a **Kézi hangolás** parancsot.
- 3   Válassza a **TV** vagy **Kábeltévé** lehetőséget.
- 4  Válassza a **Finomhangolás** lehetőséget.
- 5  A legmegfelelőbb kép és hang eléréséhez végezze el a finomhangolást.
- 6   Válassza ki a **Tárolva** parancsot.

- A normál TV-nézéshez a **MENU/EXIT (MENÜ/KILÉPÉS)** gomb megnyomásával lehet visszatérni.
- Az előző menübe a **BACK (VISSZA)** gombbal lehet visszatérni.

TV-NÉZÉS / CSATORNÁK BEÁLLÍTÁSA

PROGRAM SZERKESZTÉSE

A programszám átugrása azt jelenti, hogy azt nem választhatja ki a P ^ v gomb segítségével tévézés közben.

Az átugrott program kiválasztásához a számgombok segítségével adja meg közvetlenül a program számát, vagy válassza ki azt a Programme Edit (Program szerkesztése) menüben.

Ez a funkció lehetővé teszi a tárolt programok átugrását.

Ha az automatikus hangolás indításakor nem kapcsolja be az „Automatic Numbering” (Automatikus számozás) funkciót, a csatornaszámot a „Move” (Áthelyezés) funkció használatával módosíthatja.

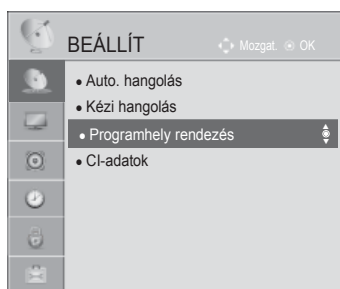

vagy

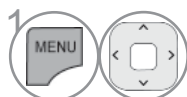

1 Válassza a **BEÁLLÍT** menüpontot.

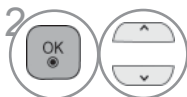

2 Válassza a **Programhely rendezés** menüpontot.



3 Nyissa meg a **Programhely rendezés** menüt.





4 Válassza ki a tárolandó vagy átugrandó programot.

- A normál TV-nézéshez a **MENU/EXIT (MENÜ/KILÉPÉS)** gomb megnyomásával lehet visszatérni.
- Az előző menübe a **BACK (VISSZA)** gombbal lehet visszatérni.



DTV/RÁDIÓ ÜZEMMÓDBAN)

■ Programszám átugrása

-  Válassza ki az átugrani kívánt program számát.
-  **KÉK** A program számának átszínezése kékre.
-  **KÉK** Engedje fel.

- A programszám átugrása azt jelenti, hogy azt nem választhatja ki a **P** ^ v gomb segítségével a normál tévézés során.
- Az átugrott program kiválasztásához a számgombok segítségével adja meg közvetlenül a program számát, vagy válassza ki azt a Programme edit (Program szerkesztése) vagy a misorfüzet menüjében.

■ Program lezárása



-  Jelölje ki a lezárni kívánt program számát.
-  **SÁRGA** A program számát változtassa sárgára.
-  **SÁRGA** Engedje fel.

- A lezárás akkor is működik, ha a Lock System (Lezárási rendszer) beállítása Off (Ki).

TV ÜZEMMÓDBAN



A funkció lehetővé teszi a tárolt programok törlését vagy átugrását. Lehetőség van néhány csatorna áthelyezésére vagy átszámozására is.

■ Program törlése

-  Válassza ki a törölni kívánt program számát.
-  **VÖRÖS** A program számának átszínezése pirosra.

- A készülék törli a kiválasztott programot, és az utána következő programokat egy hellyel feljebb tolja.

■ Program áthelyezése

-  Válassza ki az áthelyezni kívánt program számát.
-  **ZÖLD** A program számának átszínezése zöldre.
-  **ZÖLD** Engedje fel.

TV-NÉZÉS / CSATORNÁK BEÁLLÍTÁSA

■ Programszám átugrása

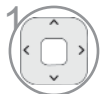

1 Válassza ki az átugrani kívánt program számát.



2 **KÉK** A program számának átszínezése kékre.



3 **KÉK** Engedje fel.

- A programszám átugrása azt jelenti, hogy azt nem választhatja ki a **P** ^ v gomb segítségével a normál tévézés során.
- Az átugrott program kiválasztásához a számgombok segítségével adja meg közvetlenül a program számát, vagy válassza ki azt a Programme edit (Program szerkesztése) vagy a másorfüzet menüjében.

■ Automatikus rendezés



1 Indítsa el az Auto Sort (Automatikus rendezés) funkciót.



- Miután bekapcsolta az Auto Sort (Automatikus rendezés) funkciót, már nem szerkesztheti a programokat.

■ Program lezárása

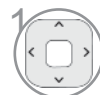

1 Jelölje ki a lezárni kívánt program számát.



2 **SÁRGA** A program számát változtassa sárgára.



3 **SÁRGA** Engedje fel.

- A lezárás akkor is működik, ha a Lock System (Lezárási rendszer) beállítása Off (Ki).

■ Kedvenc program kiválasztása

A kedvenc programok lehetőség használatával gyorsan végignézheti a kiválasztott TV-programokat anélkül, hogy a közbenső programokba is bele kellene tekintenie.



1 Válassza ki a kívánt programot.



2 A megfelelő programot adja az aktuális Favourite (Kedvencek) csoport Favourite (Kedvencek) listájához.



3 Engedje fel.

■ Kedvenc programok csoportjának kiválasztása



1 Válassza ki a kívánt programot.



2 Egy ablak jelenik meg, ahol meg lehet változtatni a kedvencek csoportját.



3 Válasszon egy kedvenc programcsoportot.

TV-NÉZÉS / CSATORNÁK BEÁLLÍTÁSA

CI [COMMON INTERFACE] (ÁLTALÁNOS ILLESZTŐFELÜLET) ADATAI

Ez a funkció lehetővé teszi egyes zavart adások (fizetős adások) nézését. Ha eltávolítja a CI-modult, a fizetős adások nem nézhetők. A modul CI-foglalatba helyezését követően elérhetővé válik a modul menüje. Modul és intelligens kártya beszerzése érdekében lépjen kapcsolatba a kereskedővel. Kerülje a CI-modul gyakori eltávolítását/behelyezését. Gondot okozhat a készülékben.

A CI-modul behelyezését követően a készülék bekapcsolása után gyakran nem hallható a hang.

Természetellenes kép jelentkezhethet a CI-modul és az intelligens kártya miatt.

Az országban használt műsorszórási körülményektől függően a CI (Common Interface – Általános illesztőfelület) funkció elképzelt, vagy nem működik.

CAM (Conditional Access Module) használata esetén győződjön meg arról, hogy az teljes mértékben megfelel vagy a DVB-CI.

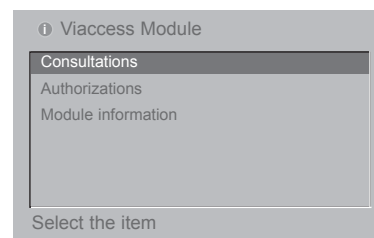
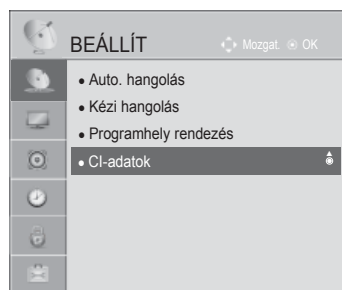

- Ez a képernyőn megjelenő menü csak illusztráció, a menüelemek és a képernyő formátuma a fizetős digitális tartalom szolgáltatójától függően eltérő lehet.
- Lehetősége van a CI (Common Interface – Általános illesztőfelület) menüképernyőjének és a kereskedő által nyújtott szolgáltatások megváltoztatására.

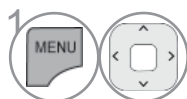

1 Válassza a **BEÁLLÍT** menüpontot.

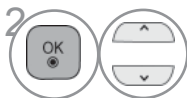

2 Válassza a **CI- adatok** menüpontot.

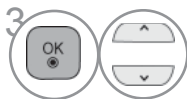

3 Válassza ki a kívánt elemet: Module information (modul adatai), smart card information (intelligens kártya adatai), language (nyelv), software download (szoftverletöltés) stb.



4 Mentse a kiválasztott beállítást.

- Az előző menübe a **BACK/EXIT (VISSZA/KILÉPÉS)** gombbal lehet visszatérni.

SZOFTVERFRISSÍTÉS

A Szoftverfrissítés (Szoftverfrissítés) funkció azt jelenti, hogy a digitális földi műsorszóró rendszeren keresztül szoftverek tölthetők le.

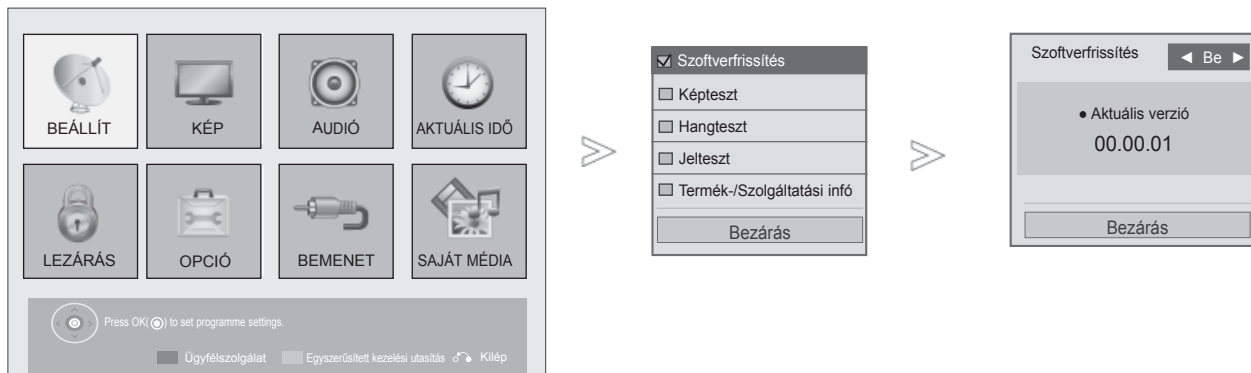

1 **MENU** **VÖRÖS** Válassza a **Ügyfélszolgálat** lehetőséget.

2 Válassza a **Szoftverfrissítés** menüpontot.

3 Válassza az **Be** vagy az **Ki** lehetőséget.
• Ha az **Be** beállítást választja, felhasználói jóváhagyást kérő üzenetablak jelenik meg, amely új elérhető szoftverről értesít.

4 Mentse a kiválasztott beállítást.

- A normál TV-nézéshez a **MENU/EXIT (MENÜ/KILÉPÉS)** gomb megnyomásával lehet visszatérni.
- Az előző menübe a **BACK (VISSZA)** gombbal lehet visszatérni.

TV-NÉZÉS / CSATORNÁK BEÁLLÍTÁSA

■ A „Szoftverfrissítés” („Szoftverfrissítés”) beállítása közben

Előfordulhat, hogy a frissített digitális szoftveradatok továbbítása a következő menü megjelenését eredményezi a tévé képernyőjén.

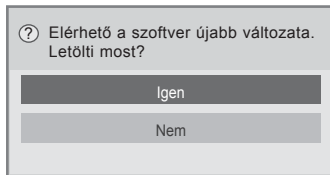

Egyszerű frissítés: jelenlegi frissítési lehetőséggel

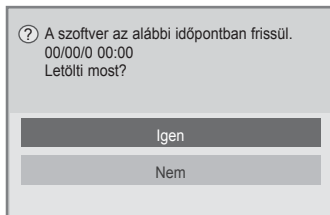

Ütemezett frissítés: időzített frissítési lehetőséggel Ha a Software Update (Szoftverfrissítés) menü beállítása „Ki” (Ki), akkor a készülék kéri annak bekapcsolását.

A letöltés a „Yes (Igen)” választásakor kezdődik meg. Ennek ideje alatt folyamatjelző nem látható.

A letöltés állapotát a Software Update (Szoftverfrissítés) menüben lehet ellenőrizni.

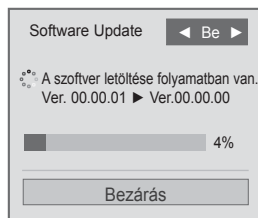

A letöltés befejeződése után az alábbi ablak jelenik meg. A TV a „Yes (Igen)” választása után újraindul.

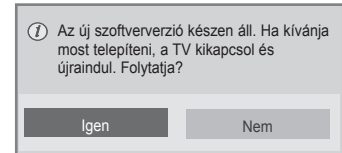





- A szoftverfrissítés folyamata során ügyeljen a következőkre:

- A készülék tápellátásának folyamatosnak kell lennie.
- Az antennacsatlakozást tilos megszakítani.
- A szoftverfrissítés után a szoftverfrissítés menüjében nyugtázni lehet a frissített szoftververziót.
- A szoftver letöltése akár egy órát is igénybe vehet, ezért győződjön meg arról, hogy erre az időszakra a tápellátás nem fog megszakadni.
- A szoftver csak a Standby Készenlét) állapotban töltődik le, vagy multiplex (MUX) módon a szoftverfrissítő szolgálattól, és akkor áll le, ha kihúzza a hálózati kábelt, vagy ha szoftverfrissítő szolgáltatás nélküli MUX műsort néz.
- Ha visszatér a Standby Készenlét) állapotba vagy szoftverfrissítést nyújtó MUX műsorra, akkor a frissítés ott folytatódik, ahol megszakadt.

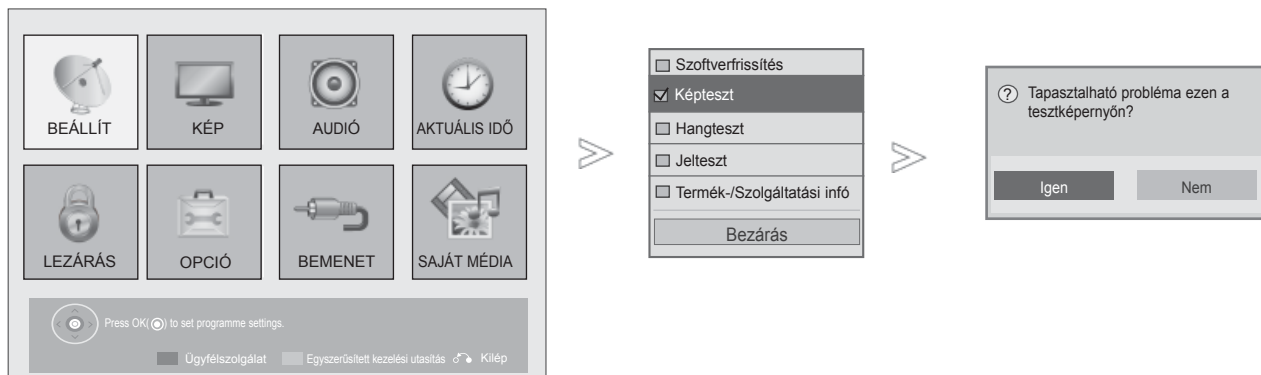
KÉPTESZT/HANGTESZT

Ez egy ellenőrző funkció, amellyel a képet és a hangot lehet tesztelni.



-  **VÖRÖS** Válassza a **Ügyfélszolgálat** lehetőséget.
-  Válassza a **Képteszt** vagy **Hangteszt** lehetőséget.
-  **OK** Válassza a **Igen** vagy a **Nem** lehetőséget.

- A normál TV-nézéshez a **MENU/EXIT (MENÜ/KILÉPÉS)** gomb megnyomásával lehet visszatérni.
- Az előző menübe a **BACK (VISSZA)** gombbal lehet visszatérni.

TV-NÉZÉS / CSATORNÁK BEÁLLÍTÁSA

DIAGNOSTICS

Ez a funkció lehetővé teszi a Manufacturer (Gyártó), a Model/Type (MODELL/TÍPUS), a Serial Number (Gyári szám) és a Software Version (Szoftververzió) megtekintését.

Megjeleníti a behangolt *MUX adatait és jelerősségét.

Megjeleníti a kiválasztott MUX jeladatait és szolgáltatásnevét.

(*MUX: A csatornák magasabb szintű címtára a digitális műsorszórásban (egyetlen MUX több csatornát is magában foglal.))

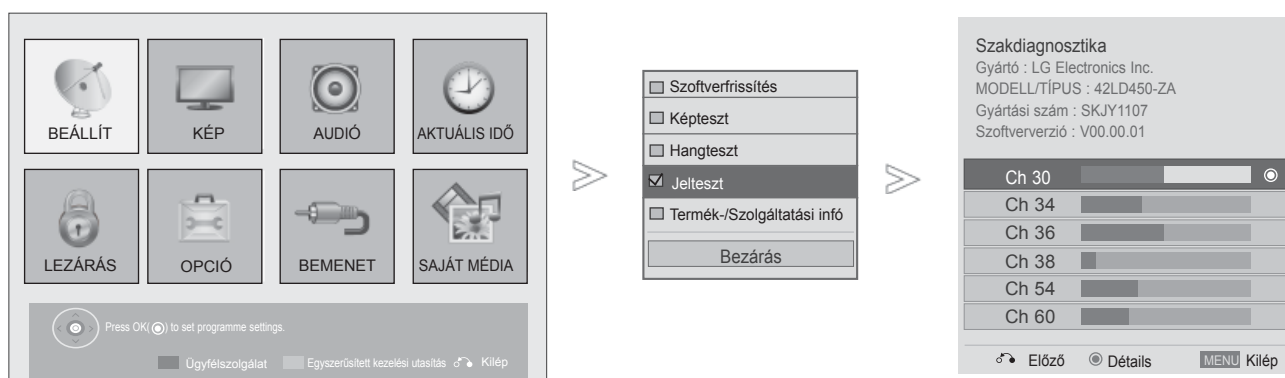

1 **MENU** **VÖRÖS** Válassza a **Ügyfélszolgálat** lehetőséget.

2 Válassza a **Jelteszt** lehetőséget.

3 Tekintse meg a Gyártó, a MODELL/TÍPUS, a Gyártási szám és a Szoftververzió mező adatait.

4 Tekintse meg a csatorna adatait.

- A normál TV-nézéshez a **MENU/EXIT (MENÜ/KILÉPÉS)** gomb megnyomásával lehet visszatérni.
- Az előző menübe a **BACK (VISSZA)** gombbal lehet visszatérni.

TERMÉK-/SZOLGÁLTATÁS-INFORMÁCIÓ

Ez egy ellenőrző funkció, amellyel a termék- és szolgáltatás-adatokat, valamint a vevőszolgálat adatait lehet megjeleníteni.

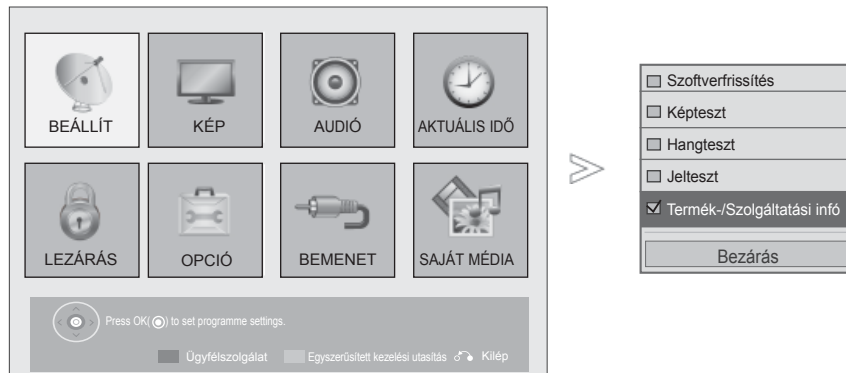

1 **MENU** **VÖRÖS** Válassza a **Ügyfélszolgálat** lehetőséget.

2 **↑**
↓ Válassza a **Termék-/Szolgáltatási infó** lehetőséget.

3 **OK** A modell/típus, szoftververzió, sorozatszám, az ügyfélszolgálat és a honlap megjelenítése.

- A normál TV-nézéshez a **MENU/EXIT (MENÜ/KILÉPÉS)** gomb megnyomásával lehet visszatérni.
- Az előző menübe a **BACK (VISSZA)** gombbal lehet visszatérni.

TV-NÉZÉS / CSATORNÁK BEÁLLÍTÁSA

SIMPLE MANUAL (EGYSZERŰ HASZNÁLATI ÚTMUTATÓ)

A TV-készülékkel kapcsolatos információk egyszerűen megjeleníthetők a képernyőn az egyszerű használati útmutató segítségével.

Az egyszerű használati útmutató megjelenítése közben a készülék hangja kikapcsol.

- Az Ön TV-készülékének egyes részei eltérhetnek az ábrán láthatóktól.

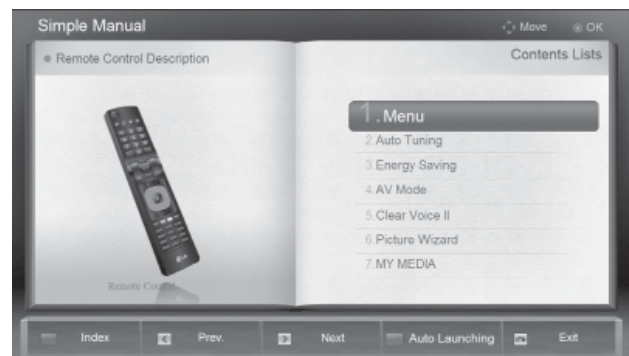
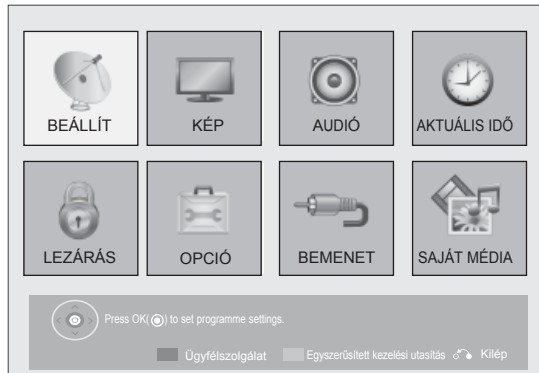

1  **ZÖLD** Válassza a **Egyszerűsített kezelési utasítás** lehetőséget.

2  Válassza ki az útmutató megtekinteni kívánt részét.

- **PIROS:** Ugrás az **Index** oldalra.
- **KÉK:** Az **Egyszerűsített kezelési utasítás** automatikus vagy manuális lejátszása.

• A normál TV-nézéshez az **EXIT (KILÉPÉS)** gomb megnyomásával lehet visszatérni.

A PROGRAMTÁBLÁZAT BEHÍVÁSA

A memóriában tárolt programokat a programtáblázat megjelenítésével ellenőrizheti.



■ A programtáblázat megjelenítése



Nyissa meg a **Program lista** képernyőt.

- A táblázatban szerepelhet néhány kék program. Ezeket automatikus programozással vagy Programozás módban átugrandó programként állí tották be.
- Ha a programtáblázatban a programok csator naszámmal vannak jelölve, az mutatja, hogy nincs állomásnév hozzájuk rendelve.



Programszerkesztés.

■ Program kiválasztása a programtáblázatban



Válasszon ki egy programot.



Váltson át a kiválasztott programszámra.



Az üzemmód a jelenleg nézett programról TV-re, DTV-re és Rádióra vált.

TV-NÉZÉS / CSATORNÁK BEÁLLÍTÁSA

■ A programtáblázat oldalainak lapozása



1 A gombbal válthat az oldalak között.



2 Visszatérés a normál TV nézetbe.

■ A kedvenc programok listájának megtekintése



1 A kedvenc programok listájának megjelenítése.



Programszerkesztés.



Az éppen nézett csatorna az aktuális csoport előnyben részesített csatornaként regisztrálva/törölve.



A kedvencek csoportja megváltozott.

BEMENETI LISTA

A HDMI és AV1 (SCART) felismerése egy érzékelő érintkezővel történik, ezért csak akkor működik, ha a külső készülék továbbítja ezt a feszültséget.

A **TV/RAD** (TV/RÁDIÓ) gombbal External Input (Külső bemenet) módból átválthat RF Input (RF bemenet) módba, valamint a DTV/RADIO/TV üzemmódban utoljára megtekintett programba.

- Az Ön TV-készülékének egyes részei eltérhetnek az ábrán láthatóktól.

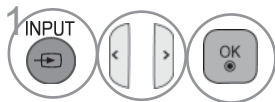
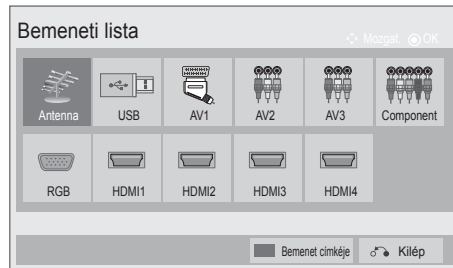

Válassza ki a bemeneti jelforrást.

- **Antenna vagy az Kábel** : DTV-/RADIO-/TV-program megtekintéséhez válassza ezt a beállítást.
- **USB** : Válassza ezt, ha az USB használata a csatlakozótól függ.
- **AV** : Videomagnón vagy egy külső berendezésen rögzített program megtekintéséhez válassza ezt a beállítást.
- **Component** : A DVD-készülék vagy a digitális set-top box egység csatlakozójától függően válassza ezt a beállítást.
- **RGB** : Számítógép csatlakozójától függően válassza ezt a beállítást.
- **HDMI** : A DVD-készülék, a számítógép vagy a digitális set-top box egység csatlakozójától függően válassza ezt a beállítást.

TV-NÉZÉS / CSATORNÁK BEÁLLÍTÁSA

INPUT LABEL (BEMENET CÍMKÉJE)

Minden bemeneti jelforráshoz hozzárendel egy címkét.

- Az Ön TV-készülékének egyes részei eltérhetnek az ábrán láthatóktól.

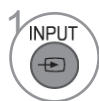
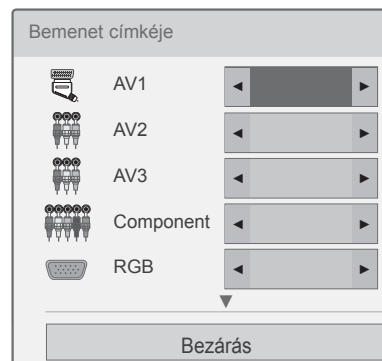
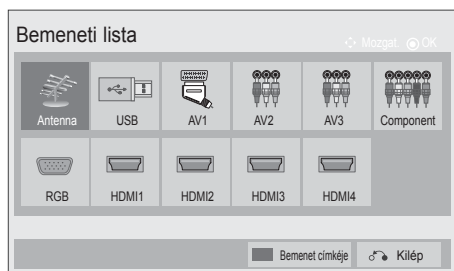

KÉK

Válassza az **Bemenet címkéje** menüpontot.



Válassza ki a forrást.



Válassza ki a címkét.

- A normál TV-nézéshez a **MENU/EXIT (MENÜ/KILÉPÉS)** gomb megnyomásával lehet visszatérni.
- Az előző menübe a **BACK (VISSZA)** gombbal lehet visszatérni.





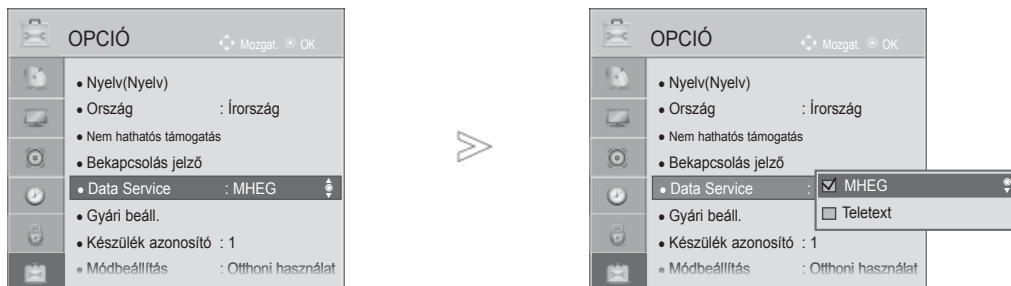

ADATSZOLGÁLTATÁS

(Ez a menü csak Írorszáiban működik.)

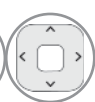
Ez a funkció lehetővé teszi, hogy a felhasználó válasszon a **MHEG(digitális teletext)** és a **Teletext** között, amennyiben mindkettő egyszerre elérhető.

Ha csak az egyik szolgáltatás érhető el, akkor a beállításoktól függetlenül a **MHEG** vagy a **Teletext** szolgáltatás lesz aktív.



-   Válassza az **OPCIÓN** menüpontot.
-   Válassza a **Információ szolgáltató** lehetőséget.
-   Válassza az **MHEG** vagy a **Teletext** lehetőséget
-  Mentse a kiválasztott beállítást.

- A normál TV-nézéshez a **MENU/EXIT (MENÜ/KILÉPÉS)** gomb megnyomásával lehet visszatérni.
- Az előző menübe a **BACK (VISSZA)** gombbal lehet visszatérni.

TV-NÉZÉS / CSATORNÁK BEÁLLÍTÁSA

SIMPLINK

Csak olyan készüléken működik, amelyen a SIMPLINK logó fel van tüntetve. Ellenőrizze a SIMPLINK logó meglétét.

Előfordulhat, hogy a készülék nem működik megfelelően, amikor más, HDMI-CEC funkcióval rendelkező készülékekkel használja.

Ennek segítségével vezérelheti a TV-hez HDMI-kábellel csatlakoztatott egyéb AV-eszközöket anélkül, hogy további kábelekre vagy beállításokra lenne szükség.

Ha nem kívánja a SIMPLINK menüt használni, válassza az „**Ki**” (Kikapcsolva) beállítást.

Vezeték nélküli külső kimenet esetén a SIMPLINK funkció nem támogatott.



1 A **SIMPLINK** megjelenítése.



2 Válassza az **Be** vagy az **Ki** lehetőséget.



3 Mentse a kiválasztott beállítást.

- A normál TV-nézéshez a **MENU/EXIT (MENÜ/KILÉPÉS)** gomb megnyomásával lehet visszatérni.
- Az előző menübe a **BACK (VISSZA)** gombbal lehet visszatérni.

Csatlakoztatás SIMPLINK emblémával ellátott házimozizhoz.

1 Csatlakoztassa a TV hátoldalán található **HDMI/DVI IN 1**, **HDMI IN 2** (Kivéve 19/22LD3***), **HDMI IN 3** (Kivéve 19/22/26/32LD3***, 32/37/42/47LD4***, 19/22LE3***, 22LE5***) vagy **HDMI IN 4** (csak 32LE3***, 32/42/47LE4***, 32/37/42/47/55LE5***) aljzatot a házimozizi HDMI-kimenetéhez HDMI-kábel segítségével.

2 Optikai kábel használatával csatlakoztassa a TV hátoldalán található digitális audiokimenetet a házimozizi digitális audiobemenetéhez.

3 A **SIMPLINK** gomb megnyomásával válassza a Speaker (Hangszóró) menü Home Theater (Házimozizi) menüpontját.

- ▶ Házimozizi-funkcióval rendelkező hordozó kiválasztásakor, ill. működtetésekor a készülék hangszórói automatikusan házimozizi-hangszóró (HT Speaker) üzemmódra váltanak (hallgatás házimozizival).

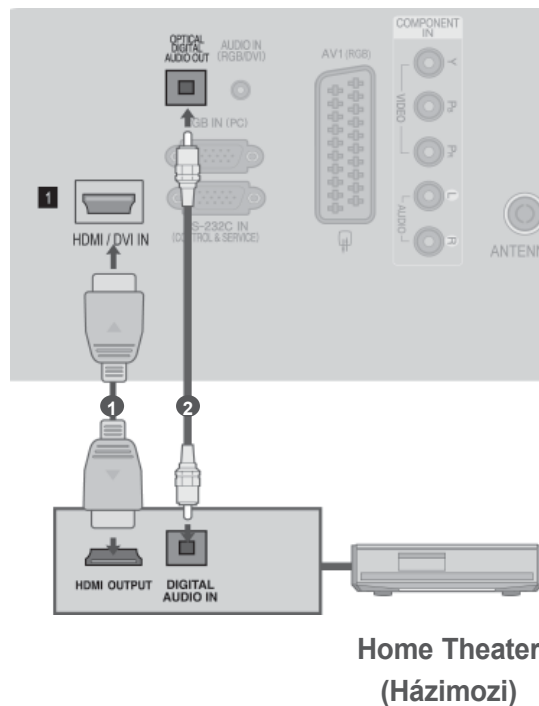

! MEGJEGYZÉS

- ▶ Egy HDMI-kábel használatával csatlakoztassa a készülék HDMI/DVI IN (HDMI/DVI-bemenet) vagy HDMI IN (HDMI-bemenet) csatlakozóját a SIMPLINK-kompatibilis készülék HDMI-csatlakozójához.
- ▶ Ha a bemeneti forrást a távirányító IN/OUT gombjával vagy más módon átkapcsolják, a SIMPLINK funkcióval működtetett berendezés leáll.

TV-NÉZÉS / CSATORNÁK BEÁLLÍTÁSA

SIMPLINK FUNKCIÓK

Lemez lejátszása

A csatlakoztatott AV-eszközöket a következő gombokkal vezérelheti: ^ v < >, OK, ►, ■, II, ◀◀ és ▶▶.

Közvetlen lejátszás

Miután az AV-eszközöket csatlakoztatta a TV-hez, további beállítások végrehajtása nélkül, közvetlenül vezérelheti az eszközöket és lejátszhatja a különféle adathordozókat.

AV-eszköz kiválasztása

Kiválaszthatja az egyik csatlakoztatott AV-eszközt, majd elindíthatja a lejátszást.

Az összes eszköz kikapcsolása

A TV kikapcsolásakor az összes csatlakoztatott eszköz kikapcsolódik.

Hangkimenet kapcsolása

Egyszerű módon kapcsolhatja át a hangkimenetet.

Sync Power on (Szinkronizálás bekapcsolása)

Ha a HDMI-aljzathoz csatlakoztatott, Simplink funkciót használó készülék megkezdi a lejátszást, a TV automatikusan bekapcsol.

* Ha egy eszközt HDMI-kábellel csatlakoztat a TV-hez, de az nem támogatja a SIMPLINK technológiát, ez a funkció nem használható az adott készüléken.

Megjegyzés: A SIMPLINK használatához *CEC funkcióval rendelkező, nagysebességű HDMI-kábel használata szükséges. (*CEC: Consumer Electronics Control {Fogyasztói elektronikai eszközök vezérlése}).

A SIMPLINK MENÜ

A kívánt SIMPLINK forrás kiválasztásához nyomja meg a ^ v < >, majd az **OK** gombot.

- 1 TV megjelenítése:** Az előzőleg aktív TVcsatornára vált az aktuális üzemmódtól függetlenül.
- 2 DISC (Lemez) lejátszása:** A csatlakoztatott lemezes egységek kiválasztása és lejátszása. Ha több lemez használható, akkor azok típusa a képernyő alján jelenik meg.
- 3 VCR (Videomagnó) lejátszása:** A csatlakoztatott videomagnó elindítása és vezérlése.
- 4 HDD Recorder (Merevlemez felvevő) felvételeinek visszajátszása:** A merevlemezre rögzített felvételek lejátszása és vezérlése.
- 5 Audio Out to Home theatre/Audio Out to TV (Hangkimenet házimozi/TV-készülékre):** Válassza ki, hogy a házimozi vagy a TVhangszóróra kívánja irányítani a hangkimenetet.

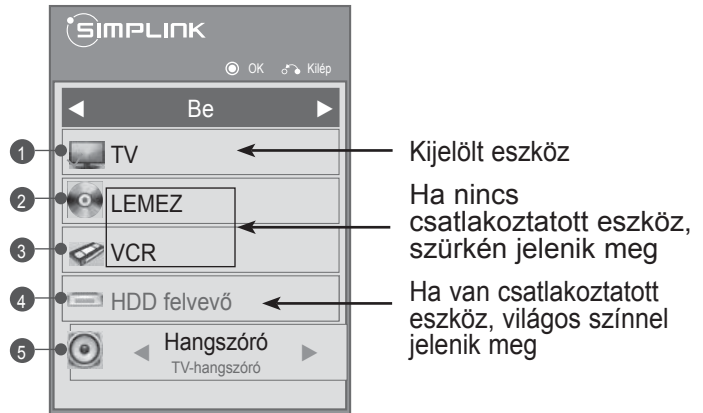

- Home theater (Házimozi): Egyszerre csak egy használata lehetséges.
- DVD, Recorder (Felvevő): Legfeljebb (csak 19/22LD3***), két (csak 26/32LD3***, 32/37/42/47LD4***, 19/22LE3***, 22LE5***), három (csak 32/42/46/52/60LD5***, 26LE3***, 26LE5***), négy (csak 32LE3***, 32/37/42LE4***, 32/37/42/47/55LE5***) használható egyidőben.
- VCR (Videomagnó): Egyszerre csak egy használata lehetséges.

TV-NÉZÉS / CSATORNÁK BEÁLLÍTÁSA

AV MÓD

Amikor az AV-eszközöket a külső bemenethez csatlakoztatja, kiválaszthatja az optimális képeket és hangokat.

Ki(Kikapcsolva)	Az AV-üzemmód kikapcsolása.
Mozi	A kép- és hangbeállításokat filmnézéshez optimalizálja.
Sport	A kép- és hangbeállításokat sportközvetítések nézéséhez optimalizálja.
Játékgép	A kép- és hangbeállításokat videojátékokhoz optimalizálja.

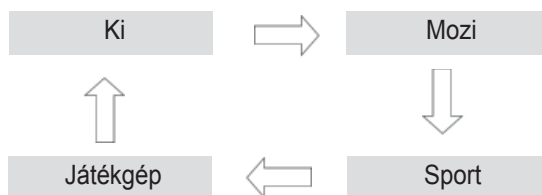

1 A kívánt jelforrás kiválasztásához nyomja meg többször az **AV MÓD** (AV MÓD) gombot.



- Ha AV üzemmódban kiválasztja a **Mozi** módot, a **KÉP** menü és az AUDIO(AUDIÓ) menü **Képüzemmód** és **Hangüzemmód** beállításában is a **Mozi** üzemmód lesz kijelölve.
- Ha AV üzemmódban kiválasztja az „**Ki**” lehetőséget, a készülék az először beállított képüzemmódot választja ki.
- Ha PlayStation vagy Xbox használatával játékot játszik, javasoljuk a **Játékgép** módot.
- **Játékgép** módban a képminőséggel kapcsolatos funkciók a játéknak megfelelően lesznek optimalizálva.

INICIALIZÁLÁS(GYÁRI BEÁLLÍTÁSOK VISSZAÁLLÍTÁSA)

Ez a funkció az összes beállítás visszaállítására szolgál. A **Picture Mode** (Képmód) menü **Nappali** és **Éjszakai** beállítása nem állítható vissza.

A készüléket akkor érdemes visszaállítani, ha másik városba vagy országba költözik.

A gyári visszaállítás után el kell indítania a készülék beállítását.

Ha be van kapcsolva a **Lock System** (Rendszer zárolása) funkció, akkor megjelenik egy jelszót kérő üzenet.

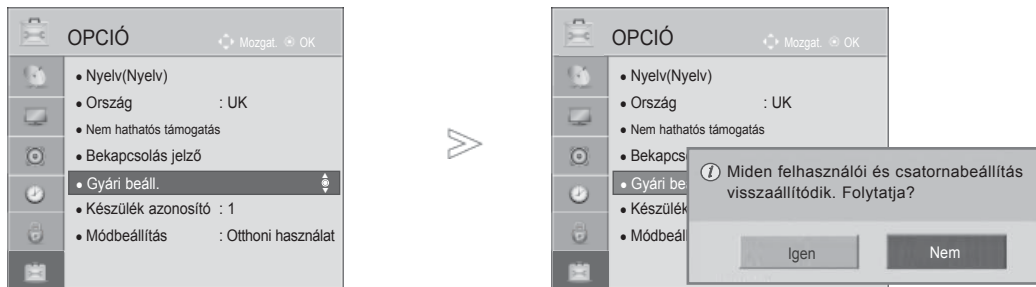

- Válassza az **OPCIÓN** menüpontot.
- Válassza a **Gyári beáll.** (Gyári beállítások visszaállítása) parancsot.
- Válassza a **Igen** lehetőséget.
- A Factory Reset (Gyári beállítások visszaállítása) parancs indítása.

• Ha a **Rendszer zárolása** funkció be van kapcsolva, és elfelejtette a jelszót, a távirányítón nyomja meg a '0', '3', '2', '5' számkombinációt.

- A normál TV-nézéshez a **MENU/EXIT (MENÜ/KILÉPÉS)** gomb megnyomásával lehet visszatérni.
- Az előző menübe a **BACK (VISSZA)** gombbal lehet visszatérni.

USB-ESZKÖZÖK HASZNÁLATA

USB-ESZKÖZÖK CSATLAKOZTATÁSA

USB-eszköz csatlakoztatásakor az alábbi menü jelenik meg automatikusan.

A „FELBUKKANÓ MENÜ” az OSD (a Menüvel együtt), EPG vagy Schedule (Ütemezés) bekapcsolt állapotában nem jelenik meg.

Ha megjelenik a felbukkanó menü, akkor a MY MEDIA (saját médiák) menüben a Music List (zenelista), Photo List (fényképlista) vagy Movie List (filmlista) lehetőség választható.

Az USB-eszközön nem lehet új mappát létrehozni vagy törölni egy már létező mappát.

- 1 Csatlakoztassa az USB-eszközt a készüléken található USB-bemenethez.

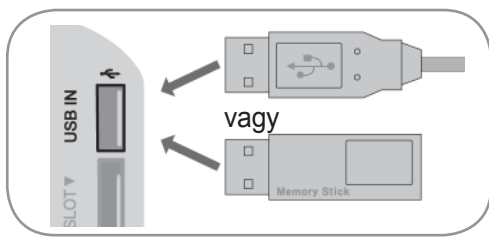

- Csak a fotó- (JPEG), zene- (MP3) és a videófájlok (DAT,MPG,MPEG,VOB,AVI,DIVX,MP4,MKV,TS,TRP,TP,ASF,WMV,FLV) használata támogatott.

Az USB-eszközök eltávolítása

Az USB-eszköz eltávolítása előtt nyissa meg az USB-eszköz menüt.

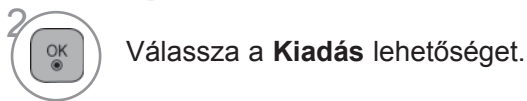
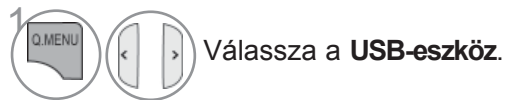

- 2 Válassza a FÉNYKÉPLISTA (csak 19/22/26/32LE3***, 32/37/42LE4***, 22/26LE5***, 32/37/42/47/55LE5***, 32/42/46/52/60LD56**, 32/37/42/47LD46**, 32/42/46/52/60LD555, 32/3742/47LD455, 19/22/26/32LD355, 19/22/26/32LD356, 19/22/26/32LD345, 19/22/26/32LD346, 32/37/42/47LD425, 32/37/42/47LD426, 26/32LD335, 26/32LD336), ZENELISTA vagy a FILMLISTA.



Előkészületek USB-eszközök használatakor

- ▶ A készülék csak USB-tárolóeszközöket ismer fel.
- ▶ Ha az USB-tárolóeszköz USB-elosztón keresztül csatlakozik, nem lesz felismerhető.
- ▶ Előfordulhat, hogy az automatikus felismerőprogramokat alkalmazó USB-eszközök nem ismerhetők fel.
- ▶ Előfordulhat, hogy a saját illesztőprogramot alkalmazó USB-eszközök nem ismerhetők fel.
- ▶ Az USB-eszközök felismerésének sebessége eszközönként eltérő lehet.
- ▶ Ne kapcsolja ki a készüléket és az USB-eszközt, ha a csatlakoztatott USB-eszköz működik. Az USB-eszközök hirtelen kihúzásakor az eszközön tárolt fájlok vagy az eszközök megsérülhetnek.
- ▶ Ne használjon olyan USB-tárolóeszközt, amely működését számítógéppel módosította. Az USB-eszköz hibát okozhat a készülékben vagy előfordulhat, hogy nem lejátszható. Ügyeljen arra, hogy csak normál zenei-, kép- vagy filmfájlokat tartalmazó USB-tárolóeszközöket használjon.
- ▶ Csak olyan USB-tárolóeszközt használjon, amely a Windows operációs rendszer által használt FAT32 vagy NTFS fájlrendszerrel lett formázva. Előfordulhat, hogy a Windows által nem támogatott segédprogrammal formázott USB-eszközök nem ismerhetők fel.
- ▶ A külső áramforrást (több mint 0,5 A) igénylő USB-eszközöket csatlakoztassa az áramforráshoz. Ennek elmulasztása esetén előfordulhat, hogy az eszköz nem ismerhető fel.
- ▶ Az USB-eszközt az eszköz gyártója által ajánlott USB-kábel használatával csatlakoztassa.
- ▶ Előfordulhat, hogy egyes USB-tárolóeszközök nem támogatottak vagy használatuk nem zökkenőmentes.
- ▶ Az USB-háttértároló fájl-hozzárendelési módja megegyezik a Windows XP rendszerével. A fájlnev az angol ábécé legfeljebb 100 karakteréből állhat.
- ▶ Készítsen biztonsági másolatot az USB-memóriaegységen tárolt fájlokról, mert az adatok esetleg elveszhetnek. Az adatok elvesztéséből származó károkért nem vállalunk felelősséget.
- ▶ Ha az USB-merevlemez nem kap külső tápellátást, akkor előfordulhat, hogy a készülék nem észleli az USB-eszközt. Ezért mindenképpen csatlakoztassa külső áramforrásra. - Külső tápellátásként használjon hálózati adaptert. A külső tápellátáshoz nem biztosítunk USB-kábelt.
- ▶ Ha az USB-memóriaegység több partíciót tartalmaz, vagy többféle kártya olvasására alkalmas USB-kártyaolvasó használata esetén legfeljebb 4 partíciót vagy USB-memóriaegységet használhat.
- ▶ Ha az USB-memóriaegység többféle kártya olvasására alkalmas USB-kártyaolvasóhoz van csatlakoztatva, akkor az azon tárolt adatok esetleg nem ismerhetők fel.
- ▶ Ha az USB-memóriaegység nem működik megfelelően, akkor a memóriaegységet húzza ki, majd csatlakoztassa újra.
- ▶ Az USB-memóriaegységek észlelési ideje függ azok típusától.
- ▶ Ha Készenléti módban USB-memóriaegységet csatlakoztat a készülékhez, akkor az adott merevlemez tartalma a TV-készülék bekapcsolása során automatikusan betöltődik.
- ▶ USB külső merevlemez használata esetén a javasolt kapacitás legfeljebb 1 TB, USB memóriaegység esetén pedig legfeljebb 32 GB.
- ▶ A javasolt méretnél nagyobb memóriakapacitással rendelkező eszközök esetleg nem működnek megfelelően.
- ▶ Ha az „Energy Saving” (energiatakarékos) funkcióval rendelkező USB külső merevlemez nem működik megfelelően, akkor kapcsolja ki, majd be a merevlemezt.
- ▶ A készülék támogatja az USB 2.0 verziónál korábbi USB-tárolóeszközök használatát is. Ugyanakkor előfordulhat, hogy a filmlistában ezek az eszközök nem jelennek meg helyesen.
- ▶ A rendszer egy mappán belül maximum 999 mappát vagy fájlt ismer fel.

USB-ESZKÖZÖK HASZNÁLATA

MOVIE LIST (FILMLISTA)

(csak 19/22/26/32LE3***, 32/37/42LE4***, 22/26LE5***, 32/37/42/47/55LE5***, 32/42/46/52/60LD56**, 32/37/42/47LD46**, 32/42/46/52/60LD555, 32/37/42/47LD455, 19/22/26/32LD355, 19/22/26/32LD356, 19/22/26/32LD345, 19/22/26/32LD346 32/37/42/47LD425, 32/37/42/47LD426, 26/32LD335, 26/32LD336)

Az USB-memóriaegységen lévő filmfájlok lejátszhatók.

A filmlista USB-eszköz csatlakoztatásakor jelenik meg. Videofájlok TV-készüléken történő lejátszására használható.

A filmlista az USB-mappában található filmeket tartalmazza, és támogatja lejátszásukat.

Lehetővé teszi a mappában található összes film lejátszását, illetve a kiválasztott fájlok megnyitását A filmlista a mappa és a filmfájlok adatait jeleníti meg.

A képernyőn való megjelenítés a TV-készüléktől függően eltérő lehet. A képek csak példák, amelyek a készülék kezelését könnyítik meg.

Film (a használható fájlformátumok: *.mpg/*mpeg/*dat/*ts/*trp/*tp/*vob/*mp4/*mov/*mkv/*dvix/*avi/*asf/*wmv/*flv/*avi(motion-peg)/*mp4(motion-jpeg)/*mkv (motion-jpeg)).

Videoformátum : DivX3.11, DivX4.12, DivX5.x, DivX6, Xvid1.00, Xvid1.01, Xvid1.02, Xvid1.03, Xvid1.10 beta-1/beta-2, Mpeg-1, Mpeg-2, Mpeg-4, H.264/AVC, VC1, JPEG, Sorenson H.263

Hangformátum : Dolby Digital, AAC, Mpeg, MP3, LPCM, HE-AAC, ADPCM, WMA

Bitráta : 32 kbps ~ 320 kbps(MP3)

Külső filmfelirat-formátum : *.smi/*srt/*sub(MicroDVD,Subviewer1.0/2.0)/*.ass/*ssa/*txt(TMPlayer)/*.psb(PowerDivX)

Belső filmfelirat-formátum : csak, XSUB (a DivX6 fájlokban használat filmfelirat-formátum)



- Előfordulhat, hogy a felhasználó által készített feliratok némelyike nem jelenik meg.
- A filmfeliratokban néhány speciális karakter használata nem támogatott.
- A filmfeliratokban a HTML-címkék használata nem támogatott.
- A támogatott nyelvektől eltérő nyelvű filmfeliratok használata nem lehetséges.
- A lejátszáshoz a külső felirattájakat idő szerint emelkedő sorrendbe kell rendezni.
- A hang nyelvének megváltoztatásakor előfordulhat, hogy a képernyőn is látható az átmenet (leállítás, gyorsabb visszajátszás stb.)
- Előfordulhat, hogy a sérült filmfájlok nem játszhatók le megfelelően, vagy esetükben a lejátszó bizonyos funkciói nem használhatók.
- Bizonyos kódolóprogramokkal létrehozott filmfájlok nem játszhatók le megfelelően.
- Ha a rögzített fájl hang- és képszerkezete nincs összefésülve („not interleaved”), csak a kép vagy a hang kerül lejátszásra.
- A maximális támogatott videofelbontás a jelszakasztól függően 1920x1080@25/30P vagy 1280x720@50/60P.
- A jelszakasztól függően a 1920X1080@25/30P vagy 1280x720@50/60P felbontású videók nem játszhatók le.
- A megadottól eltérő típusú és formátumú filmfájlokat a készülék nem minden esetben képes megfelelően lejátszani.
- **A filmfájlok maximális bitsebessége 20 Mbps. (csak, Motion JPEG : 10 Mbps)**
- Az 4.1-es vagy újabb verziójú kódolással készült profilok folyamatos lejátszása a H.264/AVC-ben nem garantálható.
- A DTS audiokodek használata nem támogatott.
- A 30 GB-nál nagyobb méretű filmfájlok lejátszása nem támogatott.
- A DivX videofájlnak és a hozzá tartozó felirattájaknak ugyanabban a mappában kell lenniük.
- A feliratok megjelenítéséhez a felirattájl és a videofájl nevének meg kell egyeznie.
- A nagy sebességű adatátvitelt nem támogató USB-kapcsolat használatával történő videolejátszás esetleg nem működik megfelelően.
- A GMC(Global Motion Compensation) kódolású fájlokat nem lehet lejátszani.
- Miközben a Movie List (filmek listája) funkció segítségével filmet néz, a kép a távirányító **Energy Saving** (energiatakarékos mód) és AV Mode (AV üzemmód) gombjaival állítható. Az egyes képmegjelenítési üzemmódok felhasználói beállítása nem működik.



Fájl Fájlkiterjesztés	Videodekóder	Hangkodek	Maximális felbontás
mpg, mpeg	MPEG1, MPEG2	MP2,MP3,Dolby Digital,LPCM	1920x1080@30p (csak , Motion JPEG 640x480@30p)
dat	MPEG1	MP2	
ts, trp, tp	MPEG2, H.264, AVS, VC1	MP2,MP3,Dolby Digital, AAC,HE-AAC	
vob	MPEG1, 2	MP2,MP3,Dolby Digital,LPCM	
mp4, mov	MPEG4, DivX 3.11, DivX 4.12, DivX 5.x, DivX 6, Xvid 1.00, Xvid 1.01, Xvid 1.02, Xvid 1.03, Xvid 1.10-beta1/2H.264	AAC,HE-AAC,MP3	
mkv	H.264, MPEG-1,2,4	MP2,MP3,Dolby Digital,AAC HE-AAC,LPCM	
divx, avi	MPEG2, MPEG4, DivX 3.11, DivX 4. DivX 5, DivX 6, Xvid 1.00, Xvid 1.01, Xvid 1.02, Xvid 1.03, Xvid 1.10-beta1/2H.264	MP2,MP3,Dolby Digital,LPCM, ADPCM,AAC,HE-AAC	
Motion JPEG (avi, mp4, mkv)	JPEG	LPCM, ADPCM	
asf, wmv	VC1	WMA	
flv	Sorenson H.263, H264	MP3, AAC	

USB-ESZKÖZÖK HASZNÁLATA

A képernyő részei

Az **USB** az **BEMENET** menüben is beállítható.

1   Válassza a **SAJÁT MÉDIA** lehetőséget.

2    Válassza a **Mozilista** lehetőséget.

1 Lépés felsőbb mappaszintre
2 Aktuális oldal/Összes oldal
3 A megjelölt filmcímek teljes száma
4 A mappa tartalmának témája 1
5 A 1 mappa oldalszáma / teljes oldalszáma

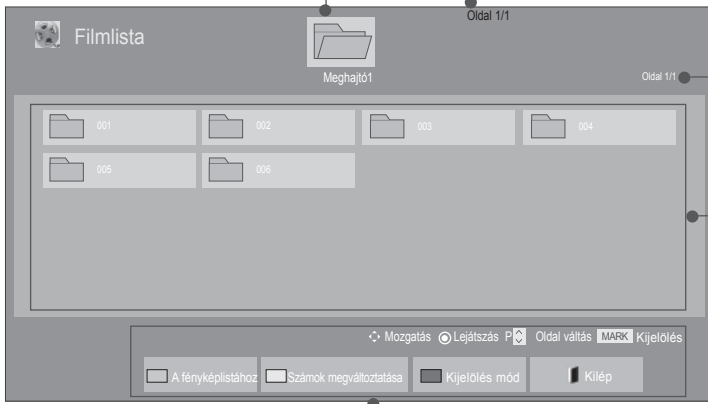

USB-ESZKÖZÖK HASZNÁLATA

- Előfordulhat, hogy bizonyos fájlok csak ikonként jelennek meg az előnézetben.



- A nem támogatott fájlok csak ikonként jelennek meg az előnézetben.







- A rendellenes fájlok bittérkép formában jelennek meg.



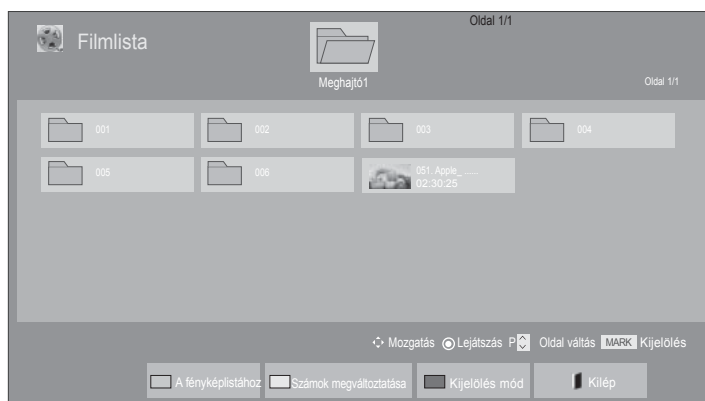

Filmválasztás

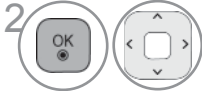



■ Filmfájl lejátszása



-  Válassza ki a célmappát vagy -meghajtót.
-  Válassza ki a lejátszani kívánt filmek címét.
-  Filmfájl lejátszása.

- A **P**   gomb használatával válassza ki a kívánt filmet.





A Filmlista funkció használata – lejátszás

	A ZÖLD gombot ismételten megnyomva váltson a Fényképlista -> Zenelista .
	5 nagy fénykép vagy egyszerű lista megjelenítése.
	Váltás a Kijelölés mód funkcióra.
	Visszatérés a TV-nézéshez.
	A PLAY(▶) gomb megnyomásával visszatérhet a normál lejátszási üzemmódba.

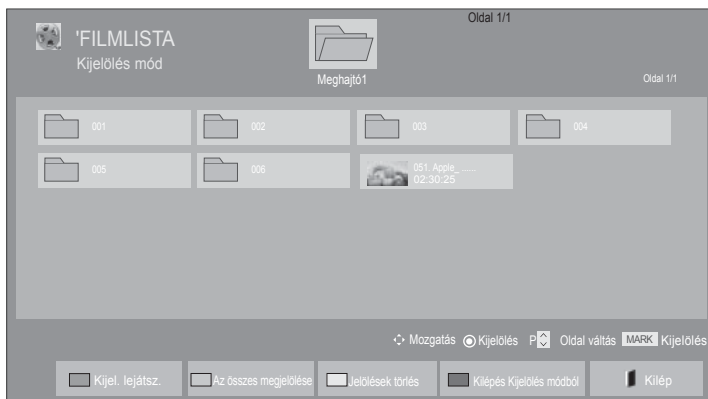
USB-ESZKÖZÖK HASZNÁLATA

■ Kijelölt filmek lejátszása







-  Válassza ki a célmappát vagy -meghajtót.
-   Válassza ki a lejátszani kívánt filmek címét.
-  vagy  Váltás a **Kijelölés mód** funkcióra.
-   A kívánt filmfájl kijelölése.
-  A kijelölt filmfájl lejátszása.

- Ha több filmet jelölt meg, a készülék a megjelölt filmeket egymás után játssza le.

! MEGJEGYZÉS

- ▶ Ha a fájl formátuma nem támogatott, megjelenik a nem támogatott fájlformátumra figyelmeztető üzenet.

A távirányító használata

 VÖRÖS	A kijelölt filmfájl lejátszása, Ha a filmfájl lejátszása befejeződött, automatikusan elkezdődik a következő kijelölt fájl lejátszása.
 ZÖLD	A képernyőn látható összes film kijelölése.
 SÁRGA	Minden kijelölt film kijelölésének megszüntetése.
 KÉK	Kilépés a Kijelölés mód funkcióból.
	Visszatérés a TV-nézéshez.

! MEGJEGYZÉS

- ▶ Ha a filmfájl lejátszásának megállítása után ugyanazt a fájlt játssza le, és az OSD menüben a „Yes” (igen) lehetőséget választja, akkor a film a leállítási ponttól folytatódik.
- ▶ Ha a mappában folytatódó fájlok vannak, automatikusan a következő fájl lejátszása kezdődik el. Ez alól kivétel, ha a zenelista **Ismétlésfunkciójának beállítása** „Be” (62. oldal), vagy ha a fájl lejátszásra kijelölt (Marked Play) fájl.

USB-ESZKÖZÖK HASZNÁLATA

A Filmlista funkció használata – lejátszás

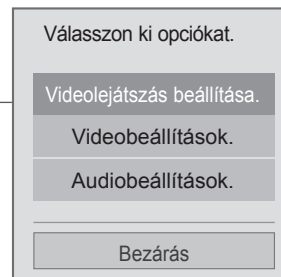







1  vagy  Az **Beállítás** menü megjelenítése.

2  Válassza a **Videolejátszás beállítása.**, **Videobeállítások.** vagy **Audiobeállítások.** lehetőséget.

! MEGJEGYZÉS

- ▶ A **Movie List (Zenelista)** beállításainak módosítása nincs hatással a **Photo List (Fényképlista)** és **Music List (Zenelista)** beállításaira.
- ▶ A **Photo List (Fényképlista)** és **Music List (Zenelista)** módosításai hasonlóképpen változnak a **Photo List (Fényképlista)** és **Music List (Zenelista)** menüben, kivéve a **Movie List (Filmlista)** esetét.
- ▶ Ha leállítás után folytatja a videofájl lejátszását, akkor a lejátszás a leállítási ponttól folytatódik.

A távirányító használata

■	A filmfájl lejátszásának megállítása.
▶	A PLAY(▶) gomb megnyomásával visszatérhet a normál lejátszási üzemmódba.
	Lejátszás közben nyomja meg a Pause() (Szünet) gombot. <ul style="list-style-type: none"> ■ Ekkor a képernyőn állókép jelenik meg. ■ Ha a szüneteltetést követően 10 percen át nem nyom meg egyetlen gombot sem, a TV-készülék visszaáll lejátszási üzemmódba. ■ Lassított lejátszáshoz nyomja meg a Pause() (Szünet), majd a FF(▶▶) gombot.
◀◀ / ▶▶	Lejátszáskor: nyomja meg többször a REW(◀◀) gombot a gyorsításhoz ◀◀(x2) -> ◀◀◀(x4) -> ◀◀◀◀(x8) -> ◀◀◀◀◀(x16) -> ◀◀◀◀◀◀(x32) . nyomja meg többször a FF(▶▶) gombot a gyorsításhoz ▶▶(x2)-> ▶▶▶(x4) -> ▶▶▶▶(x8) -> ▶▶▶▶▶(x16) -> ▶▶▶▶▶▶(x32). <ul style="list-style-type: none"> ■ A gombok ismételt megnyomásával növelheti a gyors előre- vagy visszatekerés sebességét.
 vagy 	Az Beállítás menü megjelenítése.
	A menü elrejtése teljes képernyős üzemmódban. <ul style="list-style-type: none"> ■ Teljes képernyős módban a menüt az OK gombbal lehet ismét megjeleníteni.
	Visszatérés a TV-nézéshez.
< >	<ul style="list-style-type: none"> ■ Lejátszás közben a < vagy a > gomb segítségével megjeleníthető az aktuális pozíciót mutató kurzor a képernyőn.
	A képernyő fényerejének növeléséhez nyomja meg többször egymás után az ENERGY SAVING (Energiatakarékos üzemmód) gombot (lásd: 67. oldal).(lásd: 95. oldal).
	A kívánt jelforrás kiválasztásához nyomja meg többször az AV MODE (AV MÓD) gombot (lásd: 50. oldal).

USB-ESZKÖZÖK HASZNÁLATA

■ A Videolejátszás beállítása választása esetén



1   Válassza a **Képméret**, **Hang nyelve**, **Feliratok nyelve** vagy **Ismétlés** lehetőséget.

2  Adja meg a kívánt beállításokat.

Feliratok nyelve	Támogatott nyelv Language
latin1	angol, spanyol, francia, német, olasz, svéd, finn, holland, portugál, dán, román, norvég, albán, Gael, walesi, ír, katalán, valenciai.
latin2	bosnyák, lengyel, horvát, cseh, szlovák, szlovén, szerb, magyar
latin4	észti, lett, litván
cirill	bolgár, macedón, orosz, ukrán, kazah
görög	görög
török	török



- ▶ **Képméret** : A kívánt képformátum kiválasztása a film lejátszása közben.
- ▶ **Hang nyelve**: A hang nyelvcsoportjának (Language Group) módosítása filmlejátszás közben. Nem lehet egyetlen hangsávval rendelkező fájlt kiválasztani.
- ▶ **Feliratok nyelve**: A felirat be-/kikapcsolása.
- ▶ **nyelve** : SMI filmfelirat esetén bekapcsolva, a felirat nyelve választható.
- ▶ **Kód oldal** : Megválasztható a felirat betűtípusa. Az alapértelmezett beállításban a betűkészlet azonos a menük betűkészletével.
- ▶ **Szinkronizálás** : A megjelenített szöveg és a film eltéréseinek szinkronizálása -10 és +10 másodperc között, 0,5 másodperces lépésekkel.
- ▶ **Helyzet** : A felirat helyzetének (fent vagy lent) beállítása lejátszás közben.
- ▶ **Méret** : Filmlejátszás közben módosíthatja a felirat méretét.
- ▶ **Ismétlés** : A filmlejátszás ismétlés-funkciójának be- és kikapcsolása. Bekapcsolt állapotban a készülék ismételtén lejátszsa a mappában lévő fájlt. Ha két, egymást követő fájl neve megegyezik, a lejátszás akkor is elindulhat, ha az ismételt lejátszás ki van kapcsolva.

! MEGJEGYZÉS

- ▶ Egy felirat fájlban belül maximum 10 000 szinkronblokk támogatott.
- ▶ Videó lejátszása közben a képméret a **KÉPARÁNY** gombbal állítható be.

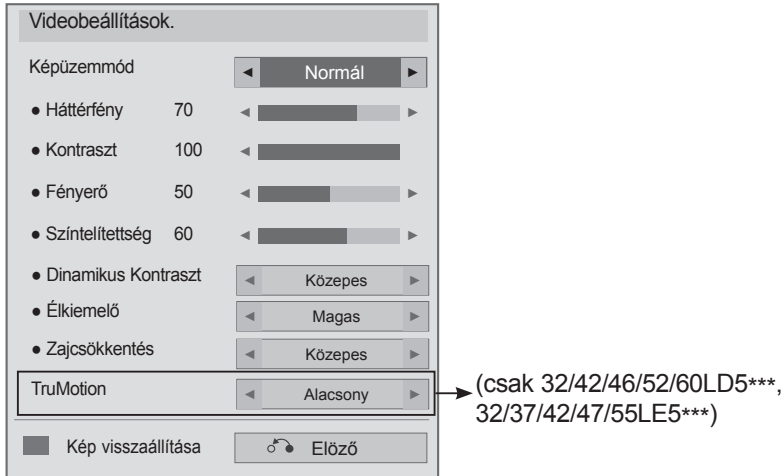
■ A Videobeállítás választása esetén



-   Válassza a **Képzemmód** vagy **TruMotion** lehetőséget.
-  Adja meg a kívánt beállításokat. (Lásd a 96 - 103 oldalon)

USB-ESZKÖZÖK HASZNÁLATA

■ A Hangbeállítás választása esetén

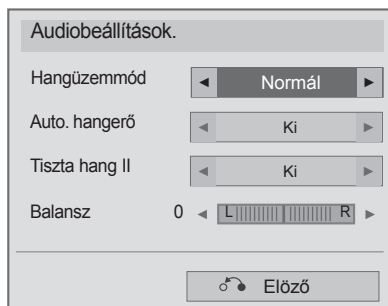



-   Válassza a **Hangüzemmód**, **Auto. hangerő**, **Tiszta hang II** vagy **Balansz** lehetőséget.
-  Adja meg a kívánt beállításokat.(Lásd a 107 - 111 oldalon)

PHOTO LIST (FÉNYKÉPLISTA)

Az USB-memóriaegységen lévő fényképek megtekinthetők.

A képernyőn megjelenő menü némileg eltérhet az ábrákon láthatótól. A képek csak példák, amelyek a készülék kezelését könnyítik meg.

Miközben a Photo List (fényképek listája) funkció használatával fényképeket néz, a képmegjelenítési üzemmód nem módosítható.

FÉNYKÉP (*.JPEG) fájlok támogatása



Baseline : 64 x 64 - 15360 x 8640



Progresszív : 64 x 64 - 1920 x 1440

- Csak JPEG-fájlok játszhatók le.
- A nem támogatott képek ikonként jelennek meg.

A képernyő részei

Az **USB** az **BEMENET** menüben is beállítható.

1   Válassza a **SAJÁT MÉDIA** lehetőséget.

2    Válassza az **Fényképlista** menüpontot.

1 Aktuális oldal / Összes oldal

2 Aktuális oldal / Összes oldal

3 A megjelölt fényképek száma

4 A mappa tartalmának témája

5 A 1 mappa oldalszáma / teljes oldalszáma







USB-ESZKÖZÖK HASZNÁLATA

Fényképválasztás





■ Fényképájl lejátszása



-  Válassza ki a célmappát vagy -meghajtót.
-   Válassza ki a megfelelő fényképeket.
-  Fényképájl megjelenítése.

• A P ^ v gomb segítségével válassza ki a megfelelő fényképet.

A távirányító használata

	A ZÖLD gombot többször megnyomva váltson a Zenelistáról (Music List) a-> Filmlistára (Movie List) .
	5 nagy fénykép vagy egyszerű lista megjelenítése.
	Váltás a Kijelölés mód funkcióra.
	Visszatérés a TV-nézéshez.

■ Kijelölt fényképek lejátszása







-  Válassza ki a célmappát vagy -meghajtót.
-   Válassza ki a megfelelő fényképet.
-  vagy  Váltás a **Kijelölés mód** funkcióra.
-   A kívánt fénykép fájl megjelölése.
-  A megjelölt fénykép fájlok jelennek meg.

- Fényképek megjelöléséhez és a jelölés megszüntetéséhez nyomja meg a **MARK (KIJELÖLÉS)** gombot. Ha több fényképet is megjelölt, akkor azok megtekinthetők egyenként vagy diavetítés formájában is. Ha nem jelölt ki fényképet, akkor a mappában található fényképek megtekinthetők egyenként vagy diavetítés formájában.

USB-ESZKÖZÖK HASZNÁLATA

A távirányító használata





 VÖRÖS	A kijelölt fénykép fájl megjelenítése.
 ZÖLD	A képernyőn látható összes fénykép kijelölése.
 SÁRGA	Minden kijelölt fénykép kijelölésének megszüntetése.
 KÉK	Kilépés a Kijelölés mód funkcióból.
	Visszatérés a TV-nézéshez.



Fényképek megtekintése

A teljes képernyős nézetben további megjelenítési lehetőségek állnak rendelkezésre.



A fénykép méretaránya befolyásolhatja a teljes képernyős módú megjelenítés méretét.
Az előző menübe a **EXIT (KILÉPÉS)** gombbal lehet visszatérni.

-  Válassza ki a célmappát vagy -meghajtót.
-   Válassza ki a megfelelő fényképet.
-  A kiválasztott fénykép megjelenik teljes képernyős nézetben.

• A **P**   gomb segítségével válassza ki a megfelelő fényképet.

- A fényképlistára az **EXIT (KILÉPÉS)** gombbal lehet visszatérni.
- A sűgó megjelenítését a **BACK (VISSZA)** gomb megnyomásával lehet kikapcsolni.

USB-ESZKÖZÖK HASZNÁLATA



Válassza a **Diavetít.**, **BGM**, **↻ (Forgatás)**, **Q (Közelítés)**, **e**, **Beállítás**, **Elrejtés** vagy **Kilép** lehetőséget.



- A < > gombok segítségével kiválaszthatja a következő vagy az előző fényképet.
- A < > gombok segítségével választható ki és kezelhető a teljes képernyős menü.

- ▶ **Diavetít.** : Ha nincs kiválasztott kép, az aktuális mappában található összes fénykép lejátszásra kerül a diavetítés során.
Ha néhány fénykép ki van választva, akkor azok diavetítés formájában jelennek meg.
 - A képváltás sebességét az **Beállítás** menüben lehet megadni.
- ▶ **BGM (Háttérzene)** : Állítson be háttérzenét a teljes képernyős képnézegető módban.
 - A funkció használata előtt állítsa be a háttérzene eszközt és az albumot az Opciók menüben.
 - Az **Opció** menüt a távirányítón levő **Q.MENU (GYORSMENÜ)** vagy **MENU (MENÜ)** gombbal állíthatja be.
- ▶ **↻ (Forgatás)** : Fényképek elforgatása.
 - A fénykép elforgatása 90°, 180°, 270°, 360°-kal az óramutató járásával egyező irányban.
 - Ha a kép szélessége meghaladja a támogatott magasságot, a kép nem forgatható el.
- ▶ **Q (Közelítés)**: Fénykép 2-szeres vagy 4-szeres nagyítása
- ▶ **e** : A képernyő fényerejének növeléséhez nyomja meg többször egymás után az **ENERGY SAVING** (Energiatakarékos üzemmód) gombot (lásd: 67. oldal). (lásd: 95. oldal).
- ▶ **Opció**: Adja meg a **Diav. sebes.** és a **BGM** értékeket.
 - Az értékeket a ^ v < > és **OK** gombbal lehet beállítani.
 - Háttérzene lejátszása közben nem módosítható a **BGM** beállítása.
- ▶ **Elrejtés** : A menü elrejtése teljes képernyős módban.
 - ▶ ■ Teljes képernyős módban a menü újbóli megjelenítéséhez nyomja meg az **OK** gombot.

A fényképlista az **EXIT (KILÉPÉS)** gombbal lehet visszatérni.

A Fényképlista funkció használata



- 1  vagy  Az **Beállítás** menü megjelenítése.
- 2  Válassza a **Fénykép nézet beállítása.**, **Videobeállítások.** vagy **Audiobeállítások.** lehetőséget.

! MEGJEGYZÉS

- ▶ A **Filmlista** beállításainak módosítása nincs hatással a **Fényképlista** és **Zenelista** beállításaira.
- ▶ A **Fényképlista** és **Zenelista** módosításai hasonlóképpen változnak a **Fényképlista** és **Zenelista** menüben, kivéve a **Filmlista** esetét.

USB-ESZKÖZÖK HASZNÁLATA

■ A Fényképbeállítás választása esetén ,

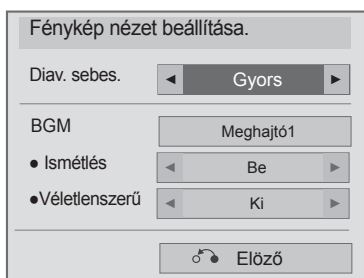



1   Válassza a **Diav. sebes.** vagy **BGM** lehetőséget.

2  Adja meg a kívánt beállításokat.

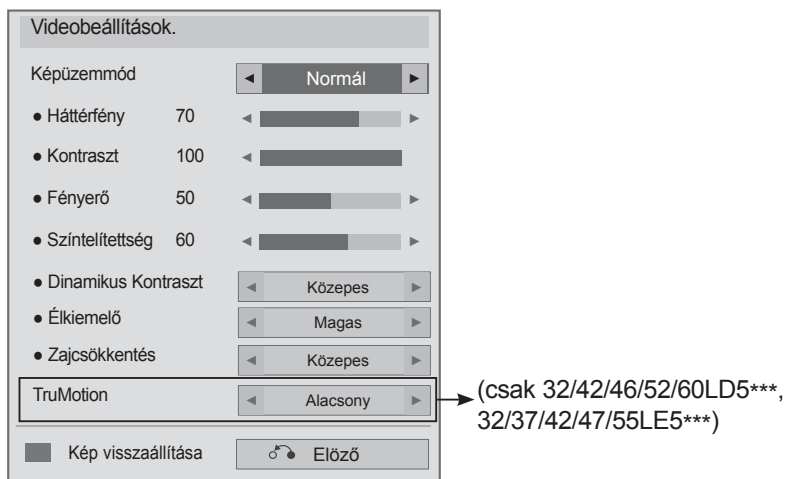
■ A Videobeállítás választása esetén





-   Válassza a **Képzemód** vagy **TruMotion** lehetőséget.
-  Adja meg a kívánt beállításokat. (Lásd a 96 - 103 oldalon)

USB-ESZKÖZÖK HASZNÁLATA

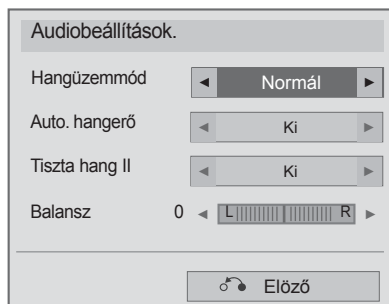
■ A Hangbeállítás választása esetén



-   Válassza a **Hangüzemmód**, **Auto. hangerő**, **Tiszta hang II** vagy **Balansz** lehetőséget.
-  Adja meg a kívánt beállításokat. (Lásd a 107 - 111 oldalon)

MUSIC LIST (ZENELISTA)

Az USB-memóriaegységen lévő zeneszámok lejátszhatók.

Amegvásárolt zenei fájlok (*.MP3) szerzői jogvédelem alá eshetnek.

Az ilyen fájlok lejátszását nem minden esetben teszi lehetővé a készülék.

Az USB-eszközökön található zeneszámokat a készülék lejátszza.

A képernyőn megjelenő menü némileg eltérhet az ábrákon láthatótól. A képek csak példák, amelyek a készülék kezelését könnyítik meg.

ZENEI (*.MP3) fájlok támogatása

Bitráta: 32–320 kbps

- Mintavételi frekvencia MPEG1 layer3: : 32 kHz, 44.1 kHz, 48 kHz
- Mintavételi frekvencia MPEG2 layer3: : 16 kHz, 22.05 kHz, 24 kHz
- Mintavételi frekvencia MPEG2.5 layer3: : 8 kHz, 11.025 kHz, 12 kHz

A képernyő részei

Az **USB** az **BEMENET** menüben is beállítható.

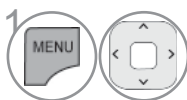

Válassza a **SAJÁT MÉDIA** lehetőséget.

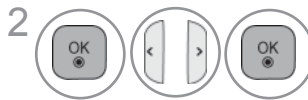

Válassza az **Zenelista** menüpontot.

- 1 Preview (Előnézet): Ha az albumhoz tartozik lemezborító, akkor az megjelenik.
- 2 Lépés felsőbb mappaszintre
- 3 Aktuális oldal/Összes oldal
- 4 A megjelölt zenefájlok száma
- 5 A mappa tartalmának témája
- 6 A 2 mappa oldalszáma / teljes oldalszáma

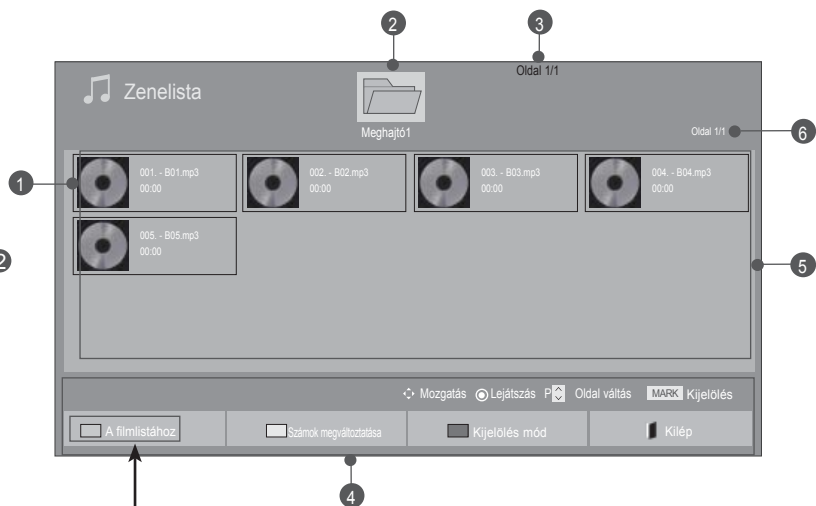



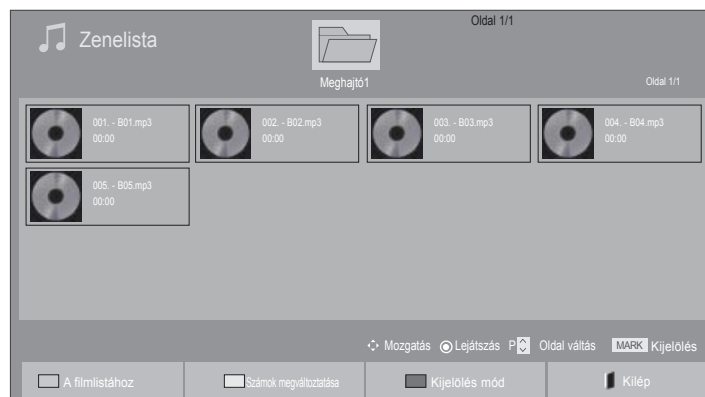

(csak 19/22/26/32LE3***, 32/37/42LE4***, 22/26LE5***, 32/37/42/47/55LE5***, 32/42/46/52/60LD56**, 32/37/42/47LD46**, 32/42/46/52/60LD555, 32/3742/47LD455, 19/22/26/32LD355, 19/22/26/32LD356, 19/22/26/32LD345, 19/22/26/32LD346 32/37/42/47LD425, 32/37/42/47LD426, 26/32LD335, 26/32LD336)

USB-ESZKÖZÖK HASZNÁLATA

Zeneválasztás







■ Zenefájlok lejátszása.

-  Válassza ki a célmappát vagy -meghajtót.
-   Válassza ki a kívánt zeneszámokat.
-  Zenefájlok lejátszása.

• A P ^ v gomb használatával léphet felfelé/lefelé a zeneszámokat tartalmazó oldalon.

A távirányító használata

	A ZÖLD gombot ismételten megnyomva váltson a Filmlistáról (Movie List) a-> Fényképlistára (Photo List) .
	5 nagy fénykép vagy egyszerű lista megjelenítése.
	Váltás a Mark Mode(Jelölés) funkcióra.
	Visszatérés a TV-nézéshez.

■ Kijelölt zenefájlok lejátszása

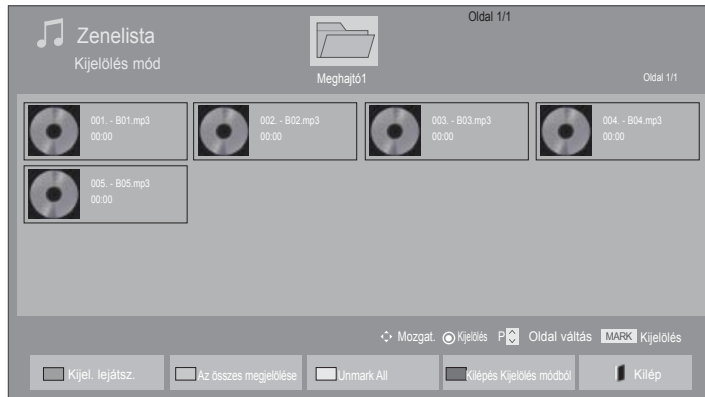





- 1  Válassza ki a célmappát vagy -meghajtót.
- 2   Válassza ki a kívánt zeneszámokat.
- 3  vagy  Váltás a **Kijelölés mód** funkcióra.
- 4   A kívánt zenefájl kijelölése.
- 5  A kijelölt zenefájl lejátszása.

- Ha jelölt meg zenefájlokat, a készülék a megjelölt fájlokat játssza le egymás után. Ha például csak egy zenefájlt kíván hallgatni folyamatosan ismételve, jelölje meg a zenefájlt, majd indítsa el a lejátszást. Ha nincs kijelölt zenefájl, lejátszáskor a mappában található összes fájl lejátszásra kerül.
- A véletlenszerű lejátszás bekapcsolásakor az **Option (Választás)**->**Set audio play (Audiolejátszás beállítása)**.->**Random (Véletlenszerű)** menüpontot **On-ra (Be)** kell állítani.



USB-ESZKÖZÖK HASZNÁLATA

A távirányító használata

 VÖRÖS	A kijelölt zenefájl megjelenítése.
 ZÖLD	A képernyőn látható összes zenefájl kijelölése.
 SÁRGA	Minden kijelölt zenefájl kijelölésének megszüntetése.
 KÉK	Kilépés a Kijelölés mód funkcióból.
 EXIT	Visszatérés a TV-nézéshez.

Zenelejátszás a Zenelista funkció használatával



1  vagy  Az **Beállítás** menü megjelenítése.





2  Válassza az **Audiolejátszás beállítása.** vagy **Audiobeállítások.** lehetőséget.

! MEGJEGYZÉS

- ▶ A **Filmlista** beállításainak módosítása nincs hatással a **Fényképlista** és **Zenelista** beállításaira.
- ▶ A **Fényképlista** és **Filmlista** módosításai hasonlóképpen változnak a **Fényképlista** és **Zenelistamenüben**, kivéve a **Filmlista** esetét.

USB-ESZKÖZÖK HASZNÁLATA

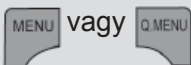
A távirányító használata

■	A zenefájl lejátszásának megállítása.
▶	A PLAY(▶) gomb megnyomásával visszatérhet a normál lejátszási üzemmódba.
	Lejátszás közben a Pause() gombot megnyomva szüneteltetni lehet a fájl lejátszását. A Pause() gombot ismét megnyomva a fájl lejátszása folytatódik.
◀◀ / ▶▶	Lejátszáskor: A REW(◀◀) gombot megnyomva az előző zenefájlt lehet lejátszani. Az FF(▶▶) gombot megnyomva a következő zenefájlt lehet lejátszani.
	A kijelölt zenefájlok lejátszásának megkezdése és visszatérés a fényképlista Fényképlista.
	A képernyő fényerejének növeléséhez nyomja meg többször egymás után az ENERGY SAVING (Energiatakarékos üzemmód) gombot (lásd: 95. oldal). A Filmlista, Fényképlista és Zenelista menüben csak az ki/menü ki funkció használható.
	Az Beállítás menü megjelenítése.
	■ Zenelejátszás közben a Back gombot megnyomva a zenelejátszó ablaka eltűnik és csak a zenelista jelenik meg.
	■ A zenelejátszó megjelenítése közben az Exit gombot megnyomva csak a zenelejátszás áll le, a zenelejátszó ablaka nem tűnik el és a készülék nem áll vissza a TV-nézésre. ■ A zenelejátszó elrejtett állapotában vagy a zenelejátszás leállított állapotában az Exit gombot megnyomva a lejátszó visszatér a normál TV-nézésre.
◀ ▶	■ Lejátszás közben a ◀ vagy ▶ gomb használatával a kurzorral kijelölt fájlt lehet lejátszani.

■ A Hangbeállítás választása esetén

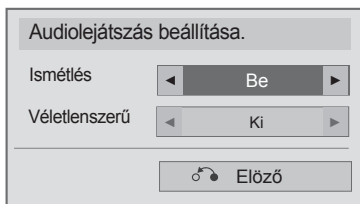





1   Válassza a **Ismétlődő** vagy **Véletlenszerű** lehetőséget.

2  Adja meg a kívánt beállításokat.

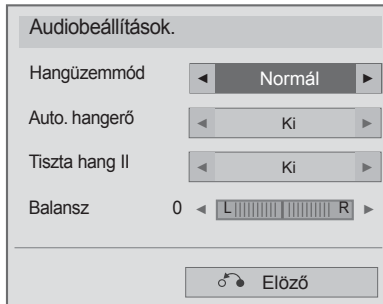
USB-ESZKÖZÖK HASZNÁLATA

■ A Hangbeállítás választása esetén



-   Válassza a **Hangüzemmód**, **Auto. hangerő**, **Tiszta hang II** vagy **Balansz** lehetőséget.
-  Adja meg a kívánt beállításokat. (Lásd a 107 - 111 oldalon)

- Ha lejátszás közben egy ideig nem nyom meg semmilyen gombot, a lejátszási adatokat tartalmazó panel (lásd lent) képernyőkímélőként kezd viselkedni.
- „Képernyőkímélő”?
A képernyőkímélő megakadályozza, hogy a képernyő károsodást szenvedjen. Ez akkor fordulhat elő, ha egy állókép huzamosabb időn keresztül a képernyőn marad.

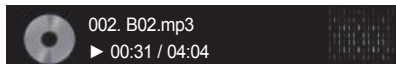

! MEGJEGYZÉS

- ▶ A sérült zenefájlok nem játszhatók le, és a lejátszási idejük helyett 00:00 látszik.
- ▶ A szerzői jogvédelem alatt álló, legálisan megvásárolt zenefájlok lejátszása nem indul el, lejátszási idejük pedig nem jelenik meg megfelelően.
- ▶ Az OK, ■ gombok megnyomásakor leáll a képernyőkímélő.
- ▶ A távirányító PLAY(▶)(Lejátszás), Pause(II) (Szünet), ■ , ▶▶, ◀◀ gombjai is használhatók ebben az üzemmódban.
- ▶ A következő zeneszám kiválasztásához használja a ▶▶ gombot, az előző zeneszám kiválasztásához pedig a ◀◀ gombot.

USB-ESZKÖZÖK HASZNÁLATA

DIVX REGISZTRÁCIÓS KÓD

(csak 19/22/26/32LE3***, 32/37/42LE4***, 22/26LE5***, 32/37/42/47/55LE5***, 32/42/46/52/60LD56**, 32/37/42/47LD46**, 32/42/46/52/60LD555, 32/3742/47LD455, 19/22/26/32LD355, 19/22/26/32LD356, 19/22/26/32LD345, 19/22/26/32LD346 32/37/42/47LD425, 32/37/42/47LD426, 26/32LD335, 26/32LD336)

A készülék DivX regisztrációs kódjának megerősítése. A regisztrációs kód használatával a www.divx.com/vod weboldalon filmeket kölcsönözhet, illetve vásárolhat.

Másik készülék DivX regisztrációs kódjával kikölcsönzött vagy megvásárolt DivX-fájlok lejátszása nem engedélyezett. (Csak a megvásárolt készülék DivX regisztrációs kódjának megfelelő DivX-fájlok játszhatóak le)



1 Válassza a **SAJÁT MÉDIA** lehetőséget.

2 Válassza a **DivX reg. kód** parancsot.

3 Jelenítse meg a DivX regisztrációs kódot.

• A normál TV-nézéshez a **MENU/EXIT (MENÜ/KILÉPÉS)** gomb megnyomásával lehet visszatérni.

DIVX
HD

A DIVX VIDEO: A DivX® a DivX, Inc. által létrehozott digitális videoformátum. Jelen készülék hivatalos DivX Certified® tanúsítvánnyal rendelkező eszköz, amely alkalmas DivX videók lejátszására. A www.divx.com honlapon további tájékoztatást kaphat, és a fájlokat DivX videóvá konvertáló szoftvereszközöket tölthet le.

A DIVX VIDEO-ON-DEMAND: A DivX Certified® tanúsítvánnyal rendelkező készüléket regisztrálni kell a megvásárolt DivX Video-on-Demand (VOD) filmek lejátszásához. A regisztrációs kód megszerzéséhez keresse meg a DivX VOD menüpontot a készülék menüjében. A regisztrációs folyamattal kapcsolatos további részletekért látogasson el a vod.divx.com honlapra.

„DivX Certified® tanúsítvánnyal rendelkező eszköz maximum HD 1080p felbontású DivX® videók, köztük prémium tartalmak lejátszására.”

A DivX®, a DivX Certified® és az ezekhez tartozó logók a DivX, Inc. védjegyei, használatuk licenchez kötött.

A következő USA szabadalmak védelme alatt áll: 7 295 673; 7 460 668; 7 515 710; 7 519 274

! MEGJEGYZÉS

- ▶ A filmfájlok az alábbi feltételek mellett használhatók:
Felbontás: legfeljebb 1920x1080 képpont
Képfriessítés: legfeljebb 30 képkocka/mp (1920x1080 képpontos felbontás), legfeljebb 60 képkocka/mp (1280x720 képpontos felbontás alatt)
- ▶ Videokodek : MPEG 1, MPEG 2, MPEG 4, H.264/AVC, DivX 3.11, DivX 4.12, DivX 5.x, DivX 6, Xvid 1.00, Xvid 1.01, Xvid 1.02, Xvid 1.03, Xvid 1.10-beta1, Xvid 1.10-beta2, JPEG, VC1, Sorenson H.263/H.264.

DEACTIVATION (KIKAPCSOLÁS)

(csak 19/22/26/32LE3***, 32/37/42LE4***, 22/26LE5***, 32/37/42/47/55LE5***, 32/42/46/52/60LD56**, 32/37/42/47LD46**, 32/42/46/52/60LD555, 32/37/42/47LD455, 19/22/26/32LD355, 19/22/26/32LD356, 19/22/26/32LD345, 19/22/26/32LD346 32/37/42/47LD425, 32/37/42/47LD426, 26/32LD335, 26/32LD336)

A deaktiválás célja, hogy azon felhasználók számára, akik egy webkiszolgáló segítségével az összes rendelkezésre álló eszközt aktiválták, és ezért további aktiválásra nincs módjuk, lehetővé váljon a készülékek deaktiválása. A DivX VOD használatával egy felhasználó legfeljebb 6 készüléket aktiválhat, ugyanakkor az aktiválás lecseréléséhez és a készülékek deaktiválásához kapcsolatba kell lépnie a DivX ügyfélszolgálatával, és kérni kell az aktiválás törlését. Ezzel az új szolgáltatással a felhasználók saját maguk végezhetik el a készülék deaktiválását, így hatékonyabban tudják kezelni DivX VOD készülékeiket.



- 1   Válassza a **SAJÁT MÉDIA** lehetőséget.
- 2    Válassza a **Deaktiválás** parancsot.
- 3   Válassza a **Igen** lehetőséget.
- 4  **A Deactivation (Deaktiválás – Kikapcsolás) megjelenítése.**

- A normál TV-nézéshez a **MENU/EXIT (MENÜ/KILÉPÉS)** gomb megnyomásával lehet visszatérni.
- Az előző menübe a **BACK (VISSZA)** gombbal lehet visszatérni.

EPG (ELECTRONIC PROGRAMME GUIDE – ELEKTRONIKUS MŰSORFÜZET) (DIGITÁLIS ÜZEMMÓDBAN)

Ebben a rendszerben elérhető egy elektronikus műsorfüzet, amely az összes lehetséges műsor áttekintéséhez nyújt segítséget.

Az műsorfüzet információt nyújt például a programlistákról, illetve az elérhető szolgáltatások kezdetének és végének időpontjáról. Ezek mellett gyakran a programra vonatkozó részletes információ is elérhető a műsorfüzetben. (A programokra vonatkozó részletek elérhetősége és mennyisége változhat az adott műsorszolgáltatótól függően.)

Ez a funkció csak akkor használható, ha a műsorfüzet adatait sugározza a műsorszóró vállalat. Az EPG használata előtt a Idő menüben be kell állítani az órát.

Az EPG 8 napra előre jeleníti meg a műsorokat.

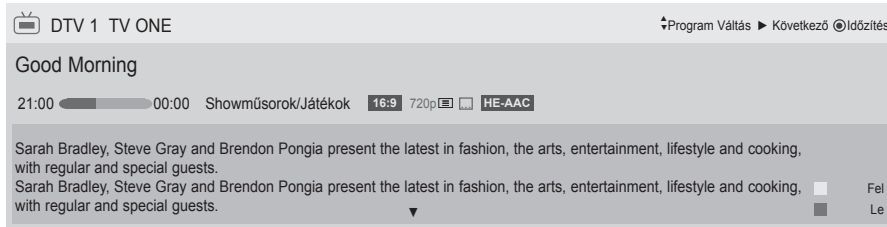

INFO Az éppen nézett program adatainak megjelenítése.

- TV vagy DTV műsor adatainak megjelenítése.
- A Radio Programme (Rádió program) esetén jelenik meg.
- Az MHEG Programme (MHEG program) esetén jelenik meg.
- AAC műsört jelöl.
- A műsor képaránya
- A műsor képaránya
- A műsorinformációtól függően előfordulhat, hogy a műsorinformáció a Monitor Out üzemmódban nem jelenik meg.
- A Teletext Programme (Teletext program) esetén jelenik meg.
- A Subtitle Programme (Feliratozás program) esetén jelenik meg.
- A Scramble Programme (Zavart program) esetén jelenik meg.
- A Dolby Digital Programme esetén jelenik meg.
- Dolby Digital PLUS műsört jelöl.

576i/p, 720p, 1080i/p : A műsor felbontása

A következő program adatainak megjelenítése.

Egyéb műsorinformációk megjelenítése.

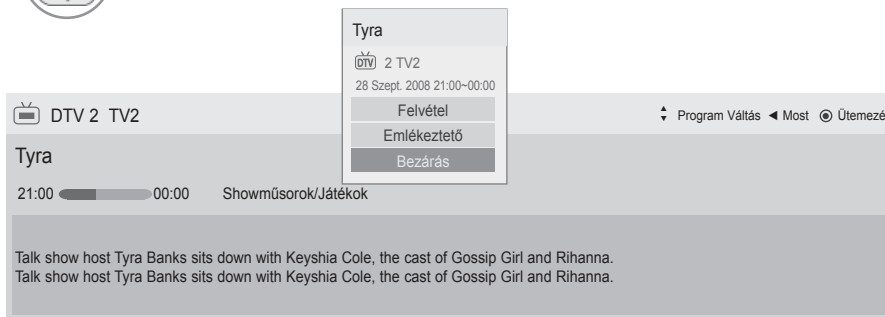

A felvétel/emlékeztető beállító ablaka jelenik meg.

Válassza a Timer Record/Remind (Időzített felvétel/Emlékeztető) beállítását

Az műsorfüzet be-/kikapcsolása



1 A műsorfüzet be- vagy kikapcsolása.

Program kiválasztása



vagy



Válassza ki a megfelelő programot.

Gombfunkciók a NOW/NEXT Guide

Megtekintheti az éppen látható műsor, illetve a következő műsor címét.



A műsorfüzet mód váltása.



Belépés a Manual Timer (Kézi beállítás) üzemmódba.



Belépés a Schedule List (Programozott felvételek) üzemmódba.



A 'Now (Most)' választása esetén a kijelölt program jelenik meg és az EPG eltűnik.



A NOW (MOST) vagy a NEXT Programme (KÖVETKEZŐ program) lehetőség kiválasztása.



A közvetített program kiválasztása.



Görgetés fel/le.

Programkalauz

That '70s show 25 Nov. 2008 10:05

DTV 1 YLE TV1 25 Nov. 2008 09:45-10:15

	MINDEN	MOST	KÖVETKEZŐ
DTV 1	YLE TV1	That '70s show	Keno
DTV 2	YLE TV2	Your World Today	World Business
DTV 4	TV..	Legenen om Den...	Fantomen
DTV 5	YLE FST	Naturtimmen	Kriiskit
DTV 6	CNN	Lyssna	ABC
DTV 8	YLE24	Glamour	Tänään otsikoissa

FAV Kedvenc INFO Információ Időzítés/Ütemezés TV/RAD RÁDIÓ

Mód Ütemezés Ütemezési lista



vagy



vagy



A műsorfüzet kikapcsolása.



A DTV vagy a RADIO (RÁDIÓ) program kiválasztása.



A részletes információ ki- vagy bekapcsolása.

EPG (ELECTRONIC PROGRAMME GUIDE – ELEKTRONIKUS MŰSORFÜZET) (DIGITÁLIS ÜZEMMÓDBAN)

Gombfunkciók a 8 Days Guide (8 napos műsorfüzet) módban



VÖRÖS A műsorfüzet mód váltása..



ZÖLD Belépés a Date setting (Dátumbeállítás) módba.



SÁRGA Belépés a Manual Timer (Kézi beállítás) üzemmódba.



KÉK Belépés a Schedule List (Programozott felvételek) üzemmódba.



A „Pillanatnyilag sugárzott műsor” vagy a „Jövőben sugárzott műsor” lehetőség kiválasztása.



Program kiválasztása.



A közvetített program kiválasztása.

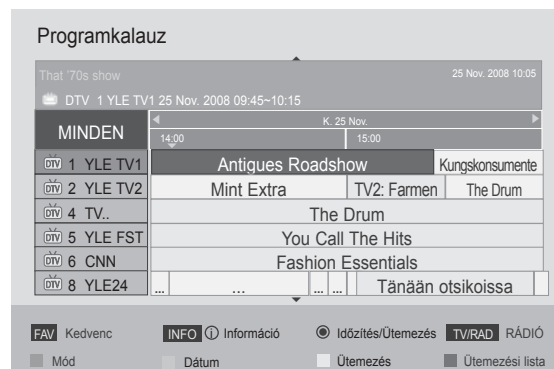

Görgetés fel/le.



vagy vagy A műsorfüzet kikapcsolása.









A DTV vagy a RADIO (RÁDIÓ) program kiválasztása.







A részletes információ ki- vagy bekapcsolása.

Gombfunkciók a Date Change (Dátum módosítása) módban

-  vagy  vagy  A Date setting (Dátumbeállítás) mód kikapcsolása.
-  Váltás a kijelölt dátumra.
-  Dátum kiválasztása.
-  vagy  A műsorfüzet kikapcsolása.



Gombfunkciók a kibővített leírás szövegmezőjében

-  A műsorfüzet kikapcsolása.
-  A szöveg görgetése fel/le.
-  Válassza a Timer Record/Remind (Időzített felvétel/Emlékeztető) beállítását
-  vagy  A műsorfüzet kikapcsolása.



EPG (ELECTRONIC PROGRAMME GUIDE - ELEKTRONIKUS MŰSORFÜZET) (DIGITÁLIS ÜZEMMÓDBAN)

Gombfunkciók a Record/Remind Setting (Felvétel/Emlékeztető beállítása) módban

Felvétel kezdő vagy befejező időpontjának beállítása, illetve emlékeztető beállítása csak egy kezdő időponthoz, miközben a befejező időpont szürke marad.

Ez a funkció csak akkor használható, ha a felvevőkészülék felvételi jelzése (8. csatlakozó-érintkező) SCART-kábellel a TV OUT (AV1) csatlakozóra csatlakozik.

A felvételi funkció csak a digitális üzemmódban használható, analóg üzemmódban nem.



Lépjen ki a Manual Timer(Kézi beállítás) üzemmódból.



Válassza a Remind(Emlékeztető) vagy Record (Felvétel) beállítását.



Válassza a Type(Típus), Start Time(Kezdés időpontja), End time(Befejezés időpontja) vagy Programme(Program) lehetőséget.



SÁRGA

Váltás Guide(Műsorfűzet) módra.



KÉK

Váltás a Schedule List(Programozott felvételek) üzemmódba.



OK

Timer Record/Remind(Időzített felvétel/ Emlékeztető) mentése.

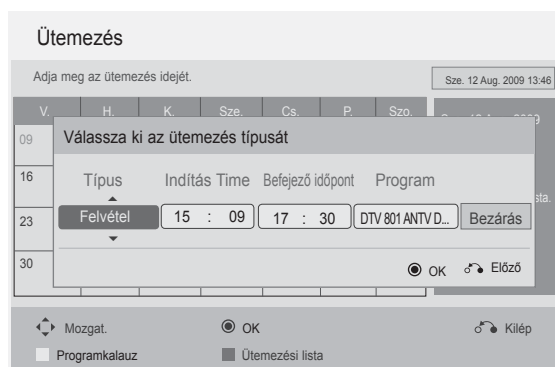

Gombfunkciók Schedule List (Ütemezési lista) üzemmódban

Ha létrehozott egy ütemezési listát, akkor az ütemezett műsor még akkor is megjelenik a beállított időpontban, ha éppen másik csatornát néz.

Az éppen játszott tételt nem lehet szerkeszteni vagy törölni.

-  **SÁRGA** Váltás a Manual Timer (Kézi beállítás) üzemmódra.
-  **KÉK** vagy  Váltás Guide (Műsorfüzet) módra.
-  Váltás a **Manual Timer (Kézi beállítás)** üzemmódra.
-  Válassza ki a megfelelő műveletet (Modify/Delete/Delete All – Módosítás/Törlés/Összes törlése).
-  Program kiválasztása.
-  Görgetés fel/le.



KÉPVEZÉRLÉS



AKÉPMÉRETÉNEK (KÉPARÁNYÁNAK) BEÁLLÍTÁSA

A képmegjelenítés többféle formátumú lehet; 16:9, Levágás nélkül, Eredeti, Teljes szélesség, 4:3, 14:9, Nagyítás és Mozinagyítás.

Ha egy állókép hosszabb időn át jelenik meg a képernyőn, előfordulhat, hogy az állókép tartós nyomot hagy, és látható marad.

A nagyítás mértékét a ^ v gombbal módosíthatja.

Ez a funkció a következő jelforrások esetén használható.

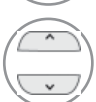
-   Válassza ki az **Képarány** menüpontot.
-   Válassza ki a kívánt képformátumot.

- Az **Képarány** beállítás értékét a **KÉP** menüben is megadhatja.
- A Ratio (Arány) menü Zoom (Nagyítás) beállításában a **14:9**, a Nagyítás és a Mozinagyítás lehetőségek közül választhat. A **Zoom (Nagyítás)** beállítás megadását követően a képernyő visszavált a **Q.Menu (Gyors menü)** nézetbe.

• 16:9

Ebben az esetben a kép vízszintesen arányosan nagyítva kitölti a képernyőt (4:3 formátumú DVD-filmek megtekintésekor hasznos).



• Eredeti

Ha TV-készüléke szélesvásznú jeleket fogad, automatikusan a megjelenítendő képformátumra vált.

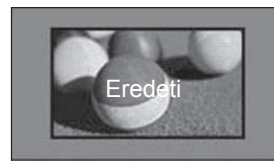

• Levágás nélkül

A következő beállítás a legjobb képminőséget nyújtja, az eredeti nagy felbontású kép romlása nélkül.

Megjegyzés: Ha az eredeti kép zajos, a képernyő szélén zajos sáv látha.



• Teljes szélesség

Ha a TV-készülék szélesvásznú jelet fogad, akkor ebben az esetben a képet vízszintesen vagy függőlegesen arányosan nagyítva teljesen kitöltheti a képernyőt. A készülék a 4:3 és a 14:9 videoformátumot teljes képernyős módban a DTV-bemeneten keresztül torzulásmentesen lejátssza.



• **4:3**

A következő beállítás lehetővé teszi, hogy az eredeti 4:3 képarányban tekintsen meg egy képet.



• **14:9**

14:9 arányú képformátum vagy hétköznapi tévéprogramok esetén 14:9 módban érheti el a legjobb képminőséget. A 14:9 kép 4:3 képként jelenik meg, függőlegesen megnyújtva.



• **Nagyítás**

Ezzel a beállítással a képet változtatás nélkül, a teljes képernyő kitöltésével tekintheti meg. A kép felső és alsó része azonban nem látszik.



• **Mozinagyítás**

Ha a képet a képarány megtartásával szeretné felnagyítani, válassza a Cinema Zoom (Mozinagyítás) lehetőséget. Megjegyzés: A kép nagyítás és kicsinyítés közben torzulhat.

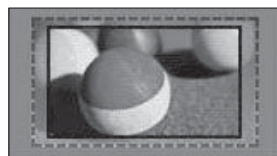

◀ vagy ▶ gomb: Cinema Zoom (Mozinagyítás) nagyítási mértékének beállítása. A beállítás értéke 1–16 között lehet.
▼ vagy ▲ gomb: A látható kép áthelyezése.

! **MEGJEGYZÉS**

- ▶ Csak a **4:3**, a **16:9** (széles), a **14:9**, a **Zoom (Nagyítás)** és a **Cinema Zoom (Mozinagyítás)** beállítás választható Component (Kompozit)-üzemmódban.
- ▶ Csak a **4:3**, a **Eredeti**, a **16:9** (széles), a **14:9**, a **Zoom (Nagyítás)** és a **Cinema Zoom (Mozinagyítás)** beállítás választható HDMI-üzemmódban.
- ▶ RGB-PC és HDMI-PC üzemmódban csak a **4:3** és a **16:9** (Széles) képarány választható.
- ▶ A levágás nélküli funkció csak DTV/HDMI/Component (HDMI/Kompozit) módban (720p felett) érhető el.
- ▶ Analóg/DTV/AV/Scart üzemmódban a Full Wide (Széles) is használható.

KÉPVEZÉRLÉS

KÉPVARÁZSLÓ

A képvarázsló lehetővé teszi az eredeti kép minőségének módosítását.

Ennek a funkciónak a használatával beállíthatja a kép minőségét, például a fekete/fehér szint értékének megadásával, stb. A kép minőségének beállítását a felhasználók általában beállítási lépéseken keresztül végezhetik el.

A képbeállítás Low (Alacsony), Recommended (Javasolt) vagy High (Magas) értékre állításával megtekintheti a képminőség változásait.

RGB-PC/HDMI-PC/DVI-PC üzemmódban a Szín, Színárnyalat és a H/V élesség értékek nem módosíthatók.



Válassza a **KÉP** menüpontot.



A **Képvarázsló** kiválasztása.



A **Normál**(Fekete szint, Fehérszint, Árnyalat, Szintelitettség, Vízszintes élesség, Függőleges élesség, Hátterfény) vagy **Preferált**(Fekete szint, Fehérszint, Árnyalat, Szintelitettség, Képelesség, Dinamikus Kontraszt, Színhőm., Hátterfény). beállítása.



Válassza ki a bemeneti forrást a beállítások alkalmazásához.



- A normál TV-nézéshez a **MENU/EXIT (MENÜ/KILÉPÉS)** gomb megnyomásával lehet visszatérni.
- Az előző menübe a **BACK (VISSZA)** gombbal lehet visszatérni.

- Ha az utolsó lépés előtt abbahagyja a beállítások megadását, akkor a módosításokat a készülék nem alkalmazza.
- A beállítási érték mentve az Haladó1 értékre.
- Ha a Képvarázslóval állította be a kép minőségét, akkor az Energiatakarékos üzemmód kikapcsol.
- Az **Haladó1** képminőség-beállításakor a **Kép visszaállítása** megnyitása előtt használja a **Képvarázsló** funkciót.
- **Normál** : normál képminőség beállítása.
- **Preferált** : a felhasználó által preferált képminőség beállítása a normál kép helyett.

e ENERGIATAKARÉKOS ÜZEMMÓD

Ezzel csökkenthető a TV-készülék energiafogyasztása.

Az alapértelmezett gyári beállítás megfelelő az otthoni tévénézéshez.

A **Képzüemmód** beállításával vagy az **Energiatakarékos üzemmód** szintjének módosításával növelheti a képernyő fényerejét.

Ha az **Energiatakarékos üzemmód** beállítások MHEG-üzemmódban módosulnak, a módosítások az MHEG-üzemmód bezárását követően is megmaradnak.

Ha rádióállomás hallgatása közben a „**Kép kikapcsolása**” üzemmódot választja, azzal csökkenti a készülék energiafelhasználását.



Válassza a **KÉP** menüpontot.



Válassza az **e** Energiaatakarékos üzemmód menüpontot.



Válassza az **Auto**, (csak 32/42/46/52/60LD5***, 32LE3***, 32/37/42LE4***, 32/37/42/47/55LE5***), **Ki**, **Minimális**, **Közepes**, **Maximális** vagy **Kép kikapcsolása** lehetőséget.

- A normál TV-nézéshez a **MENU/EXIT (MENÜ/KILÉPÉS)** gomb megnyomásával lehet visszatérni.
- Az előző menübe a **BACK (VISSZA)** gombbal lehet visszatérni.

- A Screen Off (Képernyő ki) választása esetén a képernyő 3 másodperc múlva kikapcsolódik.
- Ha az Energiaatakarékos üzemmódot Auto (Automatikus), Maximális értékre állítja, akkor a Háttérfény funkció nem fog működni (csak LCD TV-k esetén).
- Ezt a funkciót a távirányító Energy Saving (Energiatakarékos üzemmód) gombjával is beállíthatja.
- Az Auto (Automatikus) lehetőség választása esetén a háttérfényt a környezet fényviszonyainak megfelelően az intelligens fényérzékelő (ha van ilyen a készülékben) állítja be. (csak 32/42/46/52/60LD5***, 32LE3***, 32/37/42LE4***, 32/37/42/47/55LE5***).

KÉPVEZÉRLÉS

ELŐRE MEGADOTT KÉPBEÁLLÍTÁSOK

Képüzemmód (Képüzemmód) – alapbeállítások

- Élénk** A kontraszt, a fényerő, a szín és az élesség növelése az élénk kép megjelenítéséhez.
- Normál** A legáltalánosabb képmegjelenítés.
- Mozi** A megjelenítés optimalizálása filmek nézéséhez.
- Sport** A megjelenítés optimalizálása sportközvetítések nézéséhez.
- Játékgép** A megjelenítés optimalizálása videojátékokhoz.

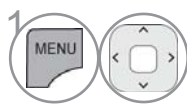
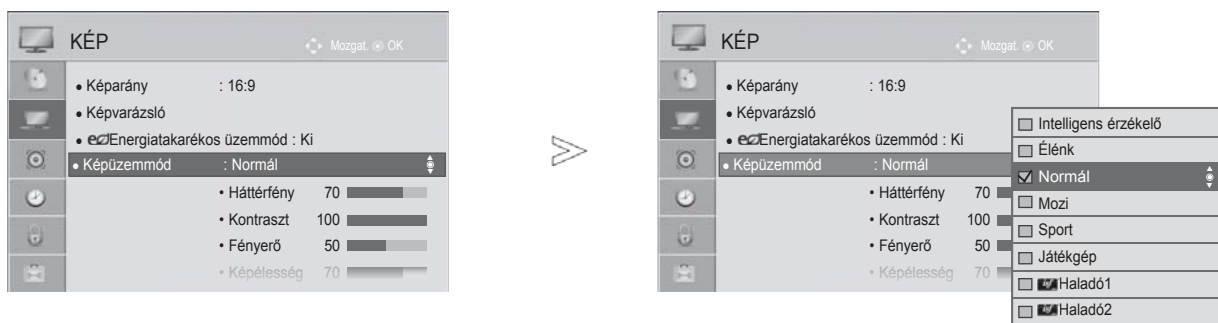

Válassza a **KÉP** menüpontot.



Válassza a **Képüzemmód** lehetőséget.

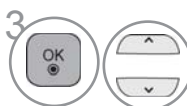

Válassza ki a **Intelligens érzékelő**(csak 32/42/46/52/60LD5***, 32LE3***, 32/37/42LE4***, 32/37/42/47/55LE5***) a **Élénk**, a **Normál**, a **Mozi**, a **Sport** vagy a **Játékgép** beállítást.

- A normál TV-nézéshez a **MENU/EXIT (MENÜ/KILÉPÉS)** gomb megnyomásával lehet visszatérni.
- Az előző menübe a **BACK (VISSZA)** gombbal lehet visszatérni.

- A **Képüzemmód** funkció a legmegfelelőbb képet állítja be a TV-készüléken. A műsor jellegétől függően válasszon a **Képüzemmód** menü előre beállított értékei közül.
- Ha be van kapcsolva az Intelligens szenzor (Intelligens érzékelő) funkció, a készülék automatikusan beállítja a környezeti viszonyoknak leginkább megfelelő képet
- A **Képüzemmód** beállítás értéke a **Q.Menu** (Gyors menü) nézetben is megadható.
- **Intelligens érzékelő** : A környezeti viszonyoknak megfelelően állítja be a képet.

KÉZI KÉPBEÁLLÍTÁS

Picture Mode (Képzüemmód) – User (Egyéni) beállítás

Háttérfény

A képernyő fényerejének szabályozása érdekében állítsa be az LCD-panel fényerejét. A háttérfény beállítása a kép fényerejének beállítása során javasolt.

Kontraszt

A képen a fekete és a fehér részek közötti eltérés mértékének módosítása. A Kontraszt beállításával módosíthatja a képminőséget, ha a kép világos részének telítettsége túl magas.

Fényerő

A kép alapvető fényerejének a módosítása.

Képezesség

A kép világos és sötét területei között lévő határvonalak élességének módosítása. Minél alacsonyabb a beállítás, annál lágyabb a kép.

Szintelitettség

Valamennyi szín intenzitásának szabályozása.

Árnyalat

A piros és a zöld színek szintje közötti egyensúly módosítása.



Színhőm.

Bal felé állítva a kép vöröses, jobb felé állítva kékes árnyalatú lesz.

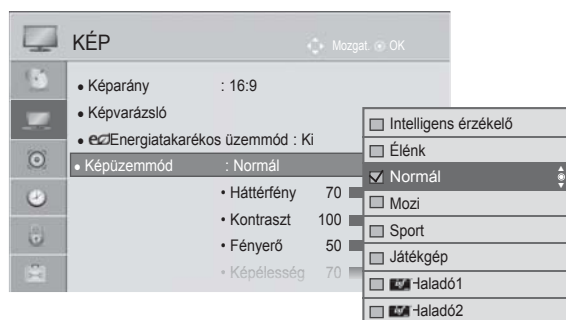
Ez a funkció nem használható „**Intelligens érzékelő**” módban. (csak 32/42/46/52/60LD5***, 32LE3***, 32/37/42LE4***, 32/37/42/47/55LE5***).



1   Válassza a **KÉP** menüpontot.

2   Válassza a **Képzüemmód** lehetőséget.

3   Válassza ki a **Élénk**, a **Normál**, **Mozi**, a **Sport** vagy a **Játékgép** beállítást.

4   Válasszon a **Háttérvilágítás**, a **Kontraszt**, a **Fényerő**, a **Képezesség**, a **Szintelitettség** vagy a **Árnyalat** lehetőségek közül.

5   Adja meg a kívánt beállításokat.

• A Back Light (Háttérvilágítás) használatának előnyei (csak LCD TV-k esetén)

- Az elektromos fogyasztás csökkentése akár 60 %-kal.
- A fekete területek fényességének csökkentése. (Mivel a fekete területek mélysége nagyobb, ezért jobb képminőséget érhet el.)
- A fényerő beállítása az eredeti jelek felbontásának módosításával.

- A normál TV-nézéshez a **MENU/EXIT (MENÜ/KILÉPÉS)** gomb megnyomásával lehet visszatérni.
- Az előző menübe a **BACK (VISSZA)** gombbal lehet visszatérni.

! MEGJEGYZÉS

- ▶ RGB-PC/HDMI-PC módban nem módosíthatja a színek, az élesség és a színárnyalat beállítását a kívánt szintre.
- ▶ Az Haladó 1/2 kiválasztása esetén kiválaszthatja Háttérvilágítás, a Contrast (Kontraszt), a Brightness (Fényerő), a H Sharpness (Vízszintes élesség), a V Sharpness (Függőleges élesség), a Colour (Szín) és a Tint (Színárnyalat) értékét.

KÉPVEZÉRLÉS

KÉPJAVÍTÁSI TECHNOLÓGIA

A képernyőt minden egyes **Képzüemmód** beállításához külön kalibrálhatja, vagy az adott videoképernyőnek megfelelően állíthatja be a videoértéket.

A videoértékeket minden egyes bemenethez külön állíthatja be.

Ha az egyes videomódok beállítása után a gyári alapbeállítást szeretné visszaállítani, akkor hajtson végre a „Kép visszaállítása” funkciót minden egyes **Képzüemmód** esetében.

Az Ön TV-készülékének egyes részei eltérhetnek az ábrán láthatóktól.

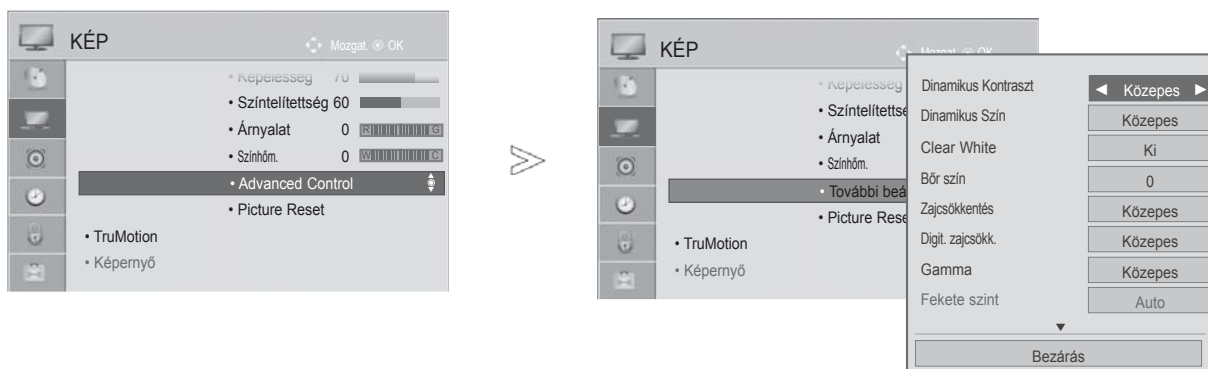

Válassza a **KÉP** menüpontot.



Válassza az **További beállítások** menüpontot.



Válassza ki a kívánt forrást. :

Dinamikus Kontraszt, Dinamikus Szín, Clear White, Bőr szín, Zajcsökkentés, Gamma, Digit. zajcsökk., Fekete szint, Szem kímélő, Valóság-hű mozi, Színskála, Élkiemelő, xvYCC vagy OPC. (Lásd a 100 - 101 oldalon)



Adja meg a kívánt beállításokat.

- A normál TV-nézéshez a **MENU/EXIT (MENÜ/KILÉPÉS)** gomb megnyomásával lehet visszatérni.
- Az előző menübe a **BACK (VISSZA)** gombbal lehet visszatérni.

SPECIÁLIS KÉPBEÁLLÍTÁSOK

A kategóriák kialakítása révén, az Haladó1 és az Haladó2 beállítás lehetővé teszi, hogy a felhasználók tetszés szerint további kategóriákat határozhassanak meg, és beállíthassák a számukra tökéletes képminőséget.

Különleges videók esetén ez segíthet a szakemberek számára a TV-készülék teljesítményének optimalizálásában.

Az Ön TV-készülékének egyes részei eltérhetnek az ábrán láthatóktól.

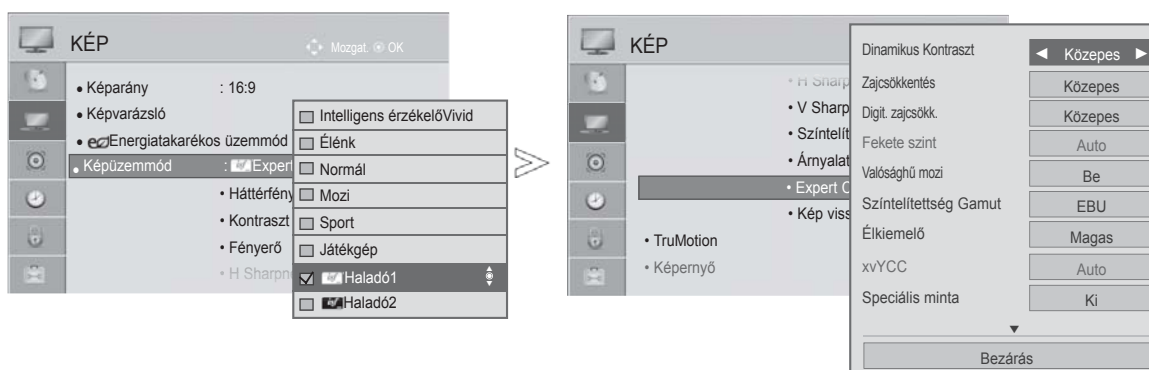

-   Válassza a **KÉP** menüpontot.
-   Válassza a **Képzemmod** lehetőséget.
-   Válassza az  Haladó1 vagy az  Haladó2 lehetőséget.
-   Válassza az **Speciális beállítások** menüpontot.
-   Válassza ki a kívánt forrást.
-   Adja meg a kívánt beállításokat.

- A normál TV-nézéshez a **MENU/EXIT (MENÜ/KILÉPÉS)** gomb megnyomásával lehet visszatérni.
- Az előző menübe a **BACK (VISSZA)** gombbal lehet visszatérni.

KÉPVEZÉRLÉS

*Ez a funkció nem minden típus esetén áll rendelkezésre.

Színhőm. [További beállítások] (Meleg/Közepes/Hideg)	<ul style="list-style-type: none"> ■ Válassza ki a háromféle automatikus színbeállítás egyikét. A Warm (Meleg) beállítással a piros és egyéb meleg színek megjelenését javíthatja, a Cool (Hűvös) beállítás esetén a kép kékebb árnyalatú lesz.
Dinamikus Kontraszt (Ki/Alacsony/Közepes / Magas)	<ul style="list-style-type: none"> ■ A kontraszt beállítása a képernyő fényerejének megfelelően. A kép minősége javul, ha a fényes területek fényesebbé, a sötét területek pedig sötétebbé válnak.
Bőr szín (-5 - 5)	<ul style="list-style-type: none"> ■ A kép megjelenítési színének beállítása a néző által legkellemesebbnek ítélt színre.
Zajcsökkentés (Ki/Alacsony/Közepes/Magas/Auto(Csak analóg módban))	<ul style="list-style-type: none"> ■ A képernyőn megjelenő zaj csökkentése a képminőség megőrzésével.
Digit. zajcsökk. (Alacsony/Közepes/Magas/Ki)	<ul style="list-style-type: none"> ■ Eltávolítja az MPEG-tömörítés okozta zajt.
Gamma (További beállítások: Alacsony/Közepes/Magas Speciális beállítások: 1.9/2.2/2.4)	<ul style="list-style-type: none"> ■ A kép sötét és középszürke területeinek fényereje szabályozható. <ul style="list-style-type: none"> • Alacsony/1.9 : A kép sötét és középszürke területei fényesebbé válnak. • Közepes/2.2: Az eredeti árnyalatok megjelenítése. • Magas/2.4: A kép sötét és középszürke területei sötétebbé válnak.
Fekete szint (Alacsony/Közepes/Auto)	<ul style="list-style-type: none"> • Alacsony : A képernyőn megjelenő kép sötétebb lesz. • Magas : A képernyőn megjelenő kép világosabb lesz. • Auto :A képernyő fekete szintjének beállítását automatikusan Magas vagy Alacsony értékre állítja, a bemeneti jel szintjének megfelelően. ■ A képernyő feketeszintjének beállítása megfelelő szintre. ■ Ez a funkció lehetővé teszi a „Low” (Alacsony) vagy a „High” (Magas) lehetőség kiválasztását a következő üzemmódban: AV(NTSC-M), HDMI vagy Component (Kompozit). Ellenkező esetben a „Black level” (Feketeszint) értéke „Auto” (Automatikus).
Clear White (Ki/Alacsony/Magas)	<ul style="list-style-type: none"> ■ A képernyő fehér területeit fényesebbé és tisztábbá teszi.
Szem kímélő (Alacsony/Magas/Ki)	<p>*Ez a funkció nem minden típus esetén áll rendelkezésre.</p> <ul style="list-style-type: none"> ■ A képernyő fényerejének automatikus beállítása a szemnek legmegfelelőbb szintre, amennyiben a kép túl fényes. ■ Ez a funkció nem használható Vivid (Élénk) és Cinema (Mozi), Intelligens érzékelő” üzemmódban.(csak 32/42/46/52/60LD5***, 32LE3***, 32/37/42LE4***, 32/37/42/47/55LE5***)”.
Valóság-hű mozi (Be/Ki)	<ul style="list-style-type: none"> ■ A videókat moziszerűen tekintheti meg a vibrálás megszüntetésével. ■ Akkor használja a funkciót, ha film-alapú videotartalmat néz. ■ Ez a funkció a TruMotion kikapcsolása esetén használható.
Színskála (További beállítások: Széles/Normál)	<ul style="list-style-type: none"> • Normál: Az eredeti színes terület használata a kijelző jellemzőitől függetlenül. • Széles: A TV-képernyő teljes színes területének használata. ■ A színes területek maximális mértékű kihasználása.





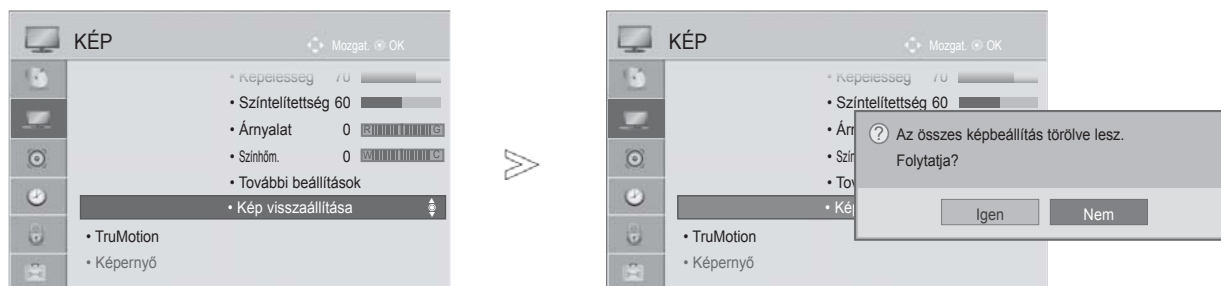

<p>Színskála (Speciális beállítások: EBU/SMPTE/BT709/ Széles/ Normál)</p>	<ul style="list-style-type: none"> • Normál: Az eredeti színes terület használata a kijelző jellemzőitől függetlenül. • Széles: A TV-képernyő teljes színes területének használata. • EBU: Az EBU színes terület megjelenítése. • SMPTE: Az SMPTE színes terület megjelenítése. • BT709: A BT709 színes terület megjelenítése.
<p>Élkiemelő (Ki/Alacsony/Magas)</p>	<ul style="list-style-type: none"> ■ A kép szélét tisztábbá és határozottabbá teszi. ■ Ez a funkció a "Képüzemmód-Haladó." menüben használható.
<p>xvYCC (Auto/Ki/Be)</p>	<p>*Ez a funkció nem minden típus esetén áll rendelkezésre.</p> <ul style="list-style-type: none"> ■ Ez a funkció a gazdagabb színmegjelenítésre használható. ■ Ezt a funkciót a „Picture mode (Képmód) – Cinema (Mozi), Expert (Speciális)” beállításnál lehet engedélyezni, ha az az xvYCC jelek HDMI-csatlakozáson keresztül érkeznek.
<p>Speciális minta (Ki/Minta1/Minta2)</p>	<ul style="list-style-type: none"> ■ Ez a minta a digitális TV képének ellenőrzéséhez szükséges. ■ Ez a funkció a „Picture mode (Képmód) – Expert (Speciális)” beállításnál van engedélyezve DTV nézése esetén.
<p>Speciális minta (Ki/Piros/Zöld/Kék)</p>	<ul style="list-style-type: none"> ■ Ez a funkció a videó speciális színeinek szűrésére használható. Az RGB-szűrő használatával beállíthatja a színtelítettséget és a megfelelő színárnyalatokat.
<p>Színhőm. [További beállítások] (Közepes/Meleg/ Hideg)</p>	<ul style="list-style-type: none"> ■ Ezzel a funkcióval a képernyőn megjelenített színek általános jellemzőit állíthatja be. a. • Method (Módszer): 2 pontos • Pattern (Minta): Belső, Küls • Red/Green/Blue Contrast (Piros/Zöld/Kék kontraszt), Red/Green/Blue Brightness (Piros/Zöld/Kék fényerő): A beállítás értéktartománya -50 - +50. b. • Method (Módszer): 10 pont IRE • Pattern (Minta): Belső / Külső • Az IRE (Institute of Radio Engineers) a videojel méretének egysége, melynek értéke 10, 20, 30 - 100 lehet. Mindegyik beállításhoz megadhatja a megfelelő Piros, Zöld vagy Kék értékeket. • Luminance (Fényesség): A funkció a fényességet 2.2 gamma értékre állítja. 100 IRE értékig bármilyen fényességet beállíthat. A fényesség célértéke 10 és 90 IRE közötti (10 IRE lépésközzel beállított) értékek esetén 2.2 gamma marad. • Red/Green/Blue (Piros/Zöld/Kék): A beállítás értéktartománya -50 - +50.
<p>Színkezelő rendszer</p>	<ul style="list-style-type: none"> ■ Ez az eszköz szakemberek számára a tesztminták alapján módosítások elvégzésére használható. Más színekre nincs hatással, de a 6 színterület (Red/Green/Blue/Cyan/Magenta/Yellow – Piros/Zöld/Kék/Ciánkék/Bíbor/Sárga) külön-külön történő beállítását lehetővé teszi. Általános videojelek esetén a beállításokat követően is előfordulhat, hogy színbeli eltérést nem lehet észlelni. ■ Red/Green/Blue/Yellow/Cyan/Magenta (Piros/Zöld/Kék/Sárga/Ciánkék/Bíbor) beállítása. <ul style="list-style-type: none"> • Red/Green/Blue/Yellow/Cyan/Magenta (Piros/Zöld/Kék/Sárga/Ciánkék/Bíbor) beállítása. • Red/Green/Blue/Yellow/Cyan, Magenta Colour (Piros/Zöld/Kék/Sárga/Bíbor) színek: A beállítás értéktartománya -30 - +30. • Red/Green/Blue/Yellow/Cyan/Magenta (Piros/Zöld/Kék/Sárga/Bíbor) színárnyalat: A beállítás értéktartománya -30 - +30. ■ Ez a funkció nem használható RGB-PC és HDMI (PC) üzemmódban.

KÉPVEZÉRLÉS

KÉP ALAPHELYZETBE ÁLLÍTÁSA

A kiválasztott képüzemmódok beállításait a készülék visszaállítja a gyári alapértelmezett értékekre.



-   Válassza a **KÉP** menüpontot.
-   Válassza a **Kép visszaállítása** menüpontot.
-   Válassza az **Igen** lehetőséget.
-  Állítsa alaphelyzetbe a módosított értékeket.

- A normál TV-nézéshez a **MENU/EXIT (MENÜ/KILÉPÉS)** gomb megnyomásával lehet visszatérni.
- Az előző menübe a **BACK (VISSZA)** gombbal lehet visszatérni.

TRUMOTION

(csak 32/42/46/52/60LD5***, 32/37/42/47/55LE5***)

A legjobb képminőség kialakítását teszi lehetővé, a mozgások miatti elmosódottság és a vibrálás kiiktatásával gyorsan mozgó képek vagy filmek megjelenítésekor.

Magas : Lágyabb képmozgást eredményez.

Alacsony : Lágú képmozgást eredményez. Normál esetben ezt a beállítást válassza.

Ki : Kapcsolja ki a TruMotion funkciót.

Felhasználó : A TruMotion funkcióval a felhasználó külön állíthatja be a **Judder** és **Blur** lértékét.

- **Judder** : A képernyő zajának beállítása.

- **Blur** : A képernyő utánvilágításának beállítása.







Ez a funkció nem használható RGB-PC, HDMI-PC üzemmódban.

A „Trumotion” funkció engedélyezése esetén a kép zajossá válhat.

Ebben az esetben a „Trumotion” beállítást kapcsolja ki.

A **“Picture Mode-Game”**, választása esetén a **„TruMotion”** beállítása legyen **„Off”**.



-   Válassza a **KÉP** menüpontot.
-   A **TruMotion** funkció választása.
-   Válassza a **Low (Alacsony)**, **High (Magas)**, **User (Egyedi)** vagy **Off (Ki)** lehetőséget.
-  Adja meg a kívánt beállításokat.

- A normál TV-nézéshez a **MENU/EXIT (MENÜ/KILÉPÉS)** gomb megnyomásával lehet visszatérni.
- Az előző menübe a **BACK (VISSZA)** gombbal lehet visszatérni.

KÉPVEZÉRLÉS

POWER INDICATOR (TÁPELLÁTÁSJELZŐ)

A TV-készülék első paneljén található bekapcsolt/készenléti állapot jelzőfénynek beállítása.







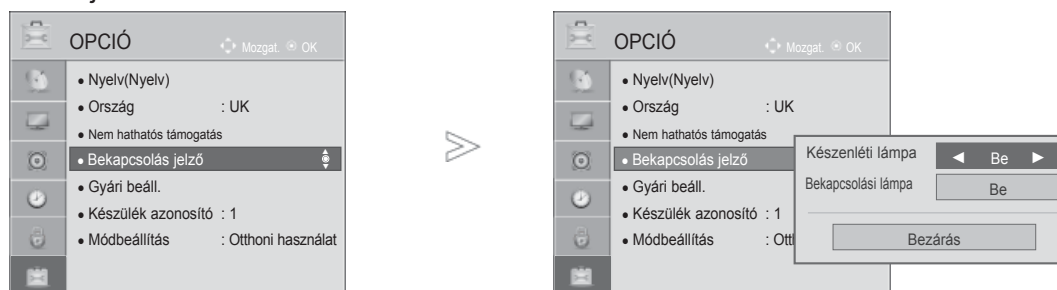

Készenléti lámpa

Ezzel a funkcióval készenléti módban Alacsony vagy Magas értékre állíthatja a TV készülék elülső részén látható tápellátásjelzőt.

Bekapcsolási lámpa

Ezzel a funkcióval a bekapcsolást követően Ki- vagy Bekapcsolhatja a TV készülék elülső részén látható tápellátásjelzőt.



-   Válassza az **OPCIÓN** menüpontot.
-   Válassza a **Bekapcsolás jelző** menüpontot.
-   Válassza a **Készenléti lámpa** vagy a **Bekapcsolási lámpa** .
-   Válassza ki a kívánt forrást.





- A normál TV-nézéshez a **MENU/EXIT (MENÜ/KILÉPÉS)** gomb megnyomásával lehet visszatérni.
- Az előző menübe a **BACK (VISSZA)** gombbal lehet visszatérni.

MÓDBEÁLLÍTÁS

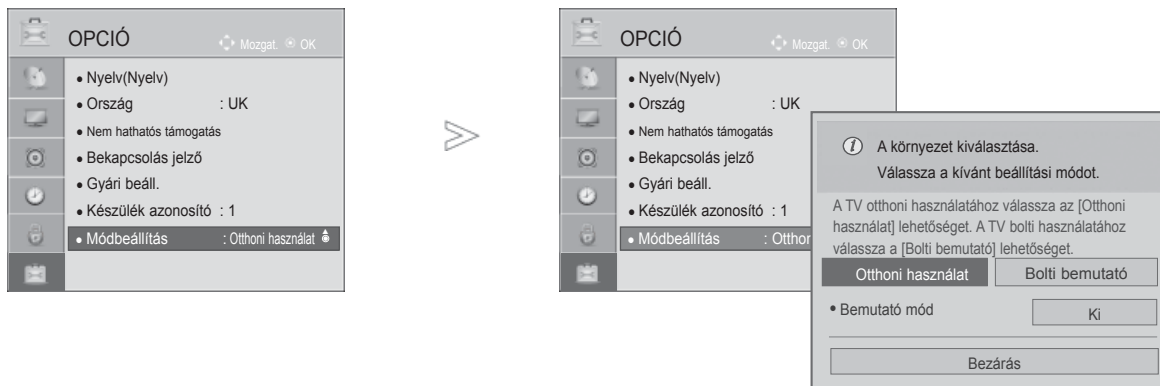
Otthoni környezetben a legjobb kép eléréséhez a „**Home Use**” (**Otthoni használat**) mód kiválasztása javasolt.

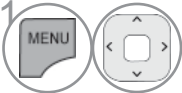
Bolti környezetben a „**Store Demo**” (**Bolti bemutató**) üzemmód használata az optimális.

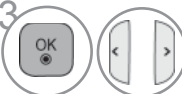

-  Válassza az **OPCIÓ** menüpontot.
-  Válassza a **Módbeállítás** menüpontot.
-  Válassza a **Bolti bemutató** vagy a **Otthoni használat** lehetőséget.
-  Mentse a kiválasztott beállítást.

- A normál TV-nézéshez a **MENU/EXIT (MENÜ/KILÉPÉS)** gomb megnyomásával lehet visszatérni.
- Az előző menübe a **BACK (VISSZA)** gombbal lehet visszatérni.

KÉPVEZÉRLÉS

DEMO MODE (BEMUTATÓ ÜZEMMÓD)







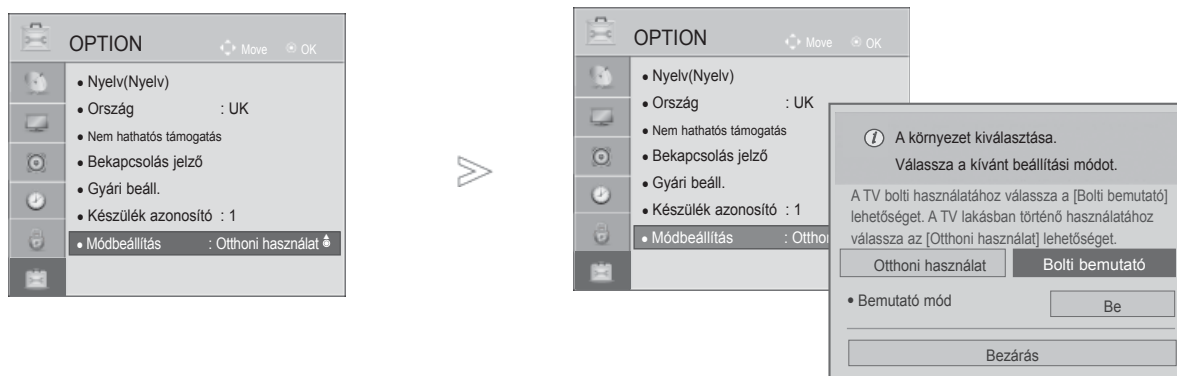

Home Use (Otthoni használat) módban a **Demo Mode** (Bemutató mód) nem használható.

Store Demo (Bolti bemutató) módban a **Demo Mode** (Bemutató mód) automatikusan bekapcsol.

Ha **Store Demo** (Bolti bemutató) módban a **Demo Mode** (Bemutató mód) ki van kapcsolva, akkor a **Demo Mode** (Bemutató mód) nem indul el, a képernyő visszaáll alaphelyzetbe.

A képernyő bemutató módban 5 perc elteltével automatikusan alapállapotba kerül.



-   Válassza az **OPCIÓ** menüpontot.
-   Válassza a **Módbeállítás** menüpontot.
-   Válassza az **Bolti bemutató** menüpontot.
-   Válassza az **Be** lehetőséget.
-  Visszatérés az előző menübe.
A bemutató leállításához nyomja meg bármelyik gombot. (kivéve a MUTE (NÉMÍTÁS) és a  + , - gombot)

- A normál TV-nézéshez a **MENU/EXIT (MENÜ/KILÉPÉS)** gomb megnyomásával lehet visszatérni.
- Az előző menübe a **BACK (VISSZA)** gombbal lehet visszatérni.

HANG ÉS NYELV BEÁLLÍTÁSA







AUTO VOLUME (AUTOMATIKUS HANGERŐ) BEÁLLÍTÁSA

Az **Auto. hangerő** funkció a hangerőt automatikusan ugyanazon a szinten tartja a programok közötti váltáskor.

Mivel az egyes csatornák eltérő jeleket továbbítanak, ezért a csatornák váltásakor a hangerő módosítására lehet szükség. Ezzel a szolgáltatással a nézők azonos szinten tarthatják a hangerőt, mivel a készülék automatikusan beállítja azt az egyes csatornákhöz.

Ha a hang minősége vagy a hangerő nem megfelelő, akkor a kívánt hangzás eléréséhez használjon házimozirendszert vagy erősítőt.



-   Válassza az **AUDIO** menüpontot.
-   Válassza az **Auto. hangerő** menüpontot.
-   Válassza az **Be** vagy az **Ki** lehetőséget.

- A normál TV-nézéshez a **MENU/EXIT (MENÜ/KILÉPÉS)** gomb megnyomásával lehet visszatérni.
- Az előző menübe a **BACK (VISSZA)** gombbal lehet visszatérni.

HANG ÉS NYELV BEÁLLÍTÁSA

CLEAR VOICE II(TISZTA HANG II)

Az emberi hangtartománynak a többi hangtól való megkülönböztetésével lehetővé teszi, hogy a felhasználók jobban érthessék a beszédet.

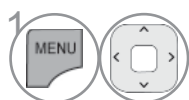
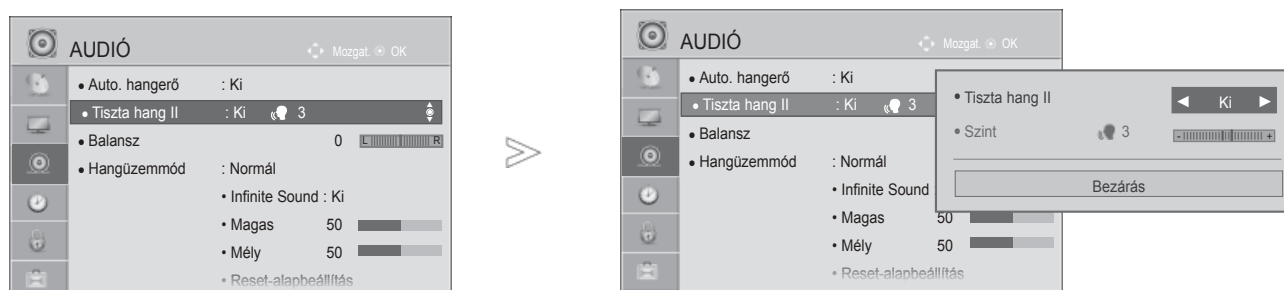

Válassza az **AUDIO** menüpontot.



Válassza a **Tiszta hang II.** menüpontot.



Válassza az **Be** vagy az **Ki** lehetőséget.

- A **Clear Voice II (Tiszta beszédhang II)** „On” beállítása esetén az **Infinite Sound (Végtelen hang)** funkció nem működik.
- Válasszon **-6** és **+6** közötti értéket.

A Clear Voice (Tiszta hang) szintjének beállítása az On (Be) lehetőség választásával



A megfelelő **Szint** kiválasztása.



Végezze el a kívánt beállításokat.

- A normál TV-nézéshez a **MENU/EXIT (MENÜ/KILÉPÉS)** gomb megnyomásával lehet visszatérni.
- Az előző menübe a **BACK (VISSZA)** gombbal lehet visszatérni.



HANG-ALAPBEÁLLÍTÁSOK – SOUND MODE(HANGÜZEMMÓD)



Kiválaszthatja a kívánt hangbeállítást a következők közül: Standard (Általános), Music (Zene), Cinema (Film), Sport vagy Game (Játék), és beállíthatja a Treble (Magas) és a Bass (Mély) tartomány szintjét. A Sound Mode (Hangüzemmód) segítségével külön beállítások nélkül is a legjobb hangminőséget kapja, mert a TV-készülék a program tartalma alapján végzi el a hangbeállítást.

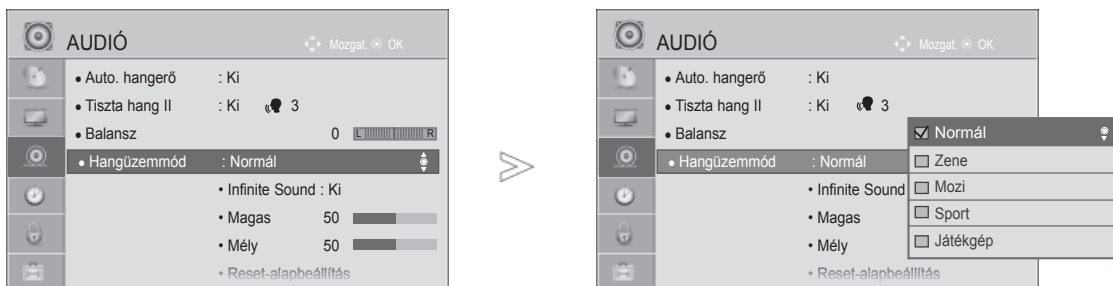

A Standard (Normál), Music (Zene), Mozi, Sports (Sport) és a Játékgép hangbeállítást gyárilag optimális hangvisszaadásra programozták.

- Normál** Általános minőségű hangot eredményez.
- Zene** A hangbeállításokat zenehallgatáshoz optimalizálja.
- Mozi** A hangbeállításokat filmek nézéséhez optimalizálja.
- Sport** A hangbeállításokat sportközvetítések nézéséhez optimalizálja.
- Játékgép** A hangbeállításokat videojátékokhoz optimalizálja.



1   Válassza az **AUDIO** menüpontot.

2   Válassza a **Hangüzemmód** menüpontot.

3   Válassza ki a **Normál**, a **Zene**, a **Mozi**, a **Sport** vagy a **Játékgép** beállítást.

• A **Hangüzemmód** beállítás értéke a **Q.Menu** (Gyors menü) nézetben is megadható.

- A normál TV-nézéshez a **MENU/EXIT (MENÜ/KILÉPÉS)** gomb megnyomásával lehet visszatérni.
- Az előző menübe a **BACK (VISSZA)** gombbal lehet visszatérni.

HANG ÉS NYELV BEÁLLÍTÁSA

HANGBEÁLLÍTÁSOK MÓDOSÍTÁSA – USER(EGYÉNI) BEÁLLÍTÁS

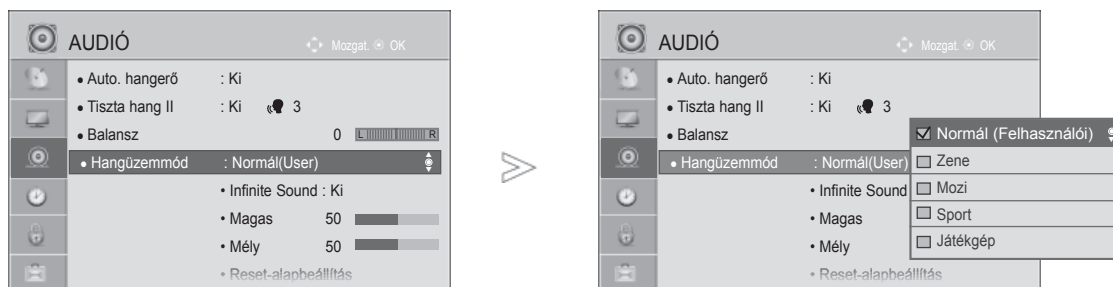







-   Válassza az **AUDIO** menüpontot.
-   Válassza a **Hangüzemmód** menüpontot.
-   Válassza ki a **Normál**, a **Zene**, a **Mozi**, a **Sport** vagy a **Játékgép** beállítást.
-   Válassza ki a **Magas** és **Mély** tartományt.
-   Válassza ki a kívánt hangszintet.

- A normál TV-nézéshez a **MENU/EXIT (MENÜ/KILÉPÉS)** gomb megnyomásával lehet visszatérni.
- Az előző menübe a **BACK (VISSZA)** gombbal lehet visszatérni.

INFINITE SOUND

A valóság-hangzához válassza ezt a beállítást.

-   Válassza az **AUDIO** menüpontot.
-   Az Infinite **Sound (Végtelen hang)** választása.
-   Válassza az **Be** vagy az **Ki** lehetőséget.





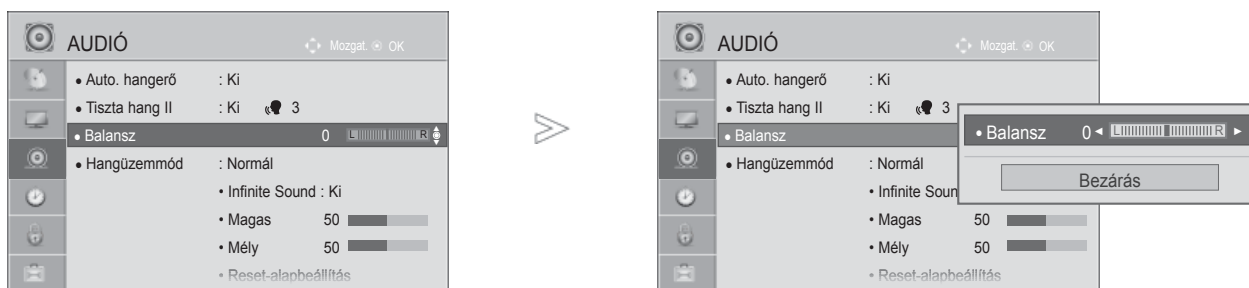

Infinite Sound : Az Infinite Sound az LG saját, szabadalmaztatott hangfeldolgozó technikája, amely 5.1 surround hangzást állít elő a két első hangszóró használatával.

- A normál TV-nézéshez a **MENU/EXIT (MENÜ/KILÉPÉS)** gomb megnyomásával lehet visszatérni.
- Az előző menübe a **BACK (VISSZA)** gombbal lehet visszatérni.

BALANSZ BEÁLLÍTÁSA

Igény szerint beállíthatja a hangszórók hangjának térbeli egyensúlyát (balansz).



-   Válassza az **AUDIO** menüpontot.
-   Válassza a **Balansz** menüpontot.
-   Végezze el a kívánt beállításokat.

- A normál TV-nézéshez a **MENU/EXIT (MENÜ/KILÉPÉS)** gomb megnyomásával lehet visszatérni.
- Az előző menübe a **BACK (VISSZA)** gombbal lehet visszatérni.

HANG ÉS NYELV BEÁLLÍTÁSA





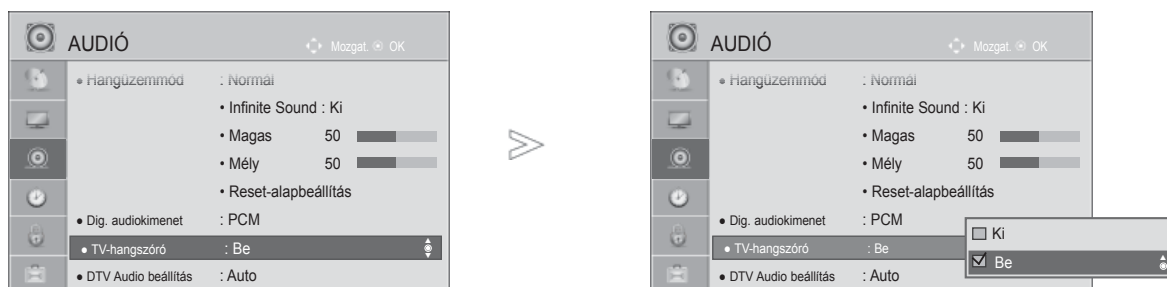

TV SPEAKERS (TV-HANGSZÓRÓK) BE/KIKAPCSOLÁSA

Lehetősége van a belső hangszóró beállítására is.

Az **AV**, **COMPONENT**, **RGB** és **HDMI1** (HDMI - DVI átalakító kábellel) bemenet esetén a TV hangszórói akkor is működhetnek, ha nincs videojel.

Ha egy külső hifi-berendezést szeretne használni, kapcsolja ki a készülék belső hangszóróit.



-   Válassza az **AUDIO** menüpontot.
-   Válassza a **TV-hangszóró** menüpontot.
-   Válassza az **Be** vagy az **Ki** lehetőséget.

- A normál TV-nézéshez a **MENU/EXIT (MENÜ/KILÉPÉS)** gomb megnyomásával lehet visszatérni.
- Az előző menübe a **BACK (VISSZA)** gombbal lehet visszatérni.





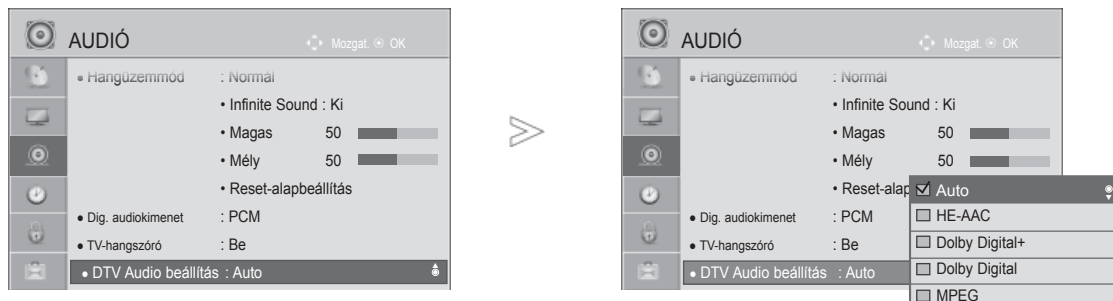

! MEGJEGYZÉS

- ▶ Ha a TV hangszórója a Simplink-kompatibilis házimozi működése során ki vannak kapcsolva, akkor a hangkimenet automatikusan a házimozi hangszóróin szólal meg, de ha bekapcsolja a TV hangszóróit, akkor a hang azokon keresztül hallható.
- ▶ Ha a TV-hangszórója ki van kapcsolva, az **AUDIO** (Hang) menü néhány funkciója nem használható.

DTV HANGBEÁLLÍTÁS(CSAK DIGITÁLIS ÜZEMMÓDBAN)

Ha a bemeneti jel többféle hangtípust tartalmaz, akkor ennek a funkciónak a használatával kiválaszthatja a kívánt hangtípust.



-   Válassza az **AUDIO** menüpontot.
-   Válassza a **DTV Audio beállítás** menüpontot.
-   Válassza az **Auto** (Automatikus), **HE-AAC**, **Dolby Digital +**, **Dolby Digital** vagy az **MPEG** lehetőséget.

- A normál TV-nézéshez a **MENU/EXIT (MENÜ/KILÉPÉS)** gomb megnyomásával lehet visszatérni.
- Az előző menübe a **BACK (VISSZA)** gombbal lehet visszatérni.

- **Автоматично:** A kimenetek sorrendje automatikusan a következő: **HE-AAC > Dolby Digital+ > Dolby Digital > MPEG**. (Kivéve Olaszország)
- **Automatikus:** A kimenetek sorrendje automatikusan a következő: **HE-AAC > Dolby Digital+ > MPEG > Dolby Digital**. (Csak Olaszországban)
- **HE-AAC, Dolby Digital+, Dolby Digital, MPEG:** Lehetővé teszi, hogy a felhasználó a kívánt hangtípust válassza.
PI.) Az **MPEG** lehetőség választása esetén a kimenet mindig **MPEG** lesz.
Ha az **MPEG** nem támogatott, egy másik hangtípus kerül beállításra.
- lásd: 120 - 121 oldal (Hang nyelvének kijelölése)

HANG ÉS NYELV BEÁLLÍTÁSA

A DIGITÁLIS AUDIOKIMENET KIVÁLASZTÁSA

Ez a funkció lehetővé teszi a kívánt Digital Audio Output (Digitális audiokimenet) kiválasztását.

Ha a Dolby Digital rendelkezésre áll, akkor a Digital Audio Out (Digitális audiokimenet) menü Auto (Automatikus) menüpontjának kiválasztásával lehet az SPDIF-kimenetet (Sony Philips Digital InterFace) Dolby Digital formátumra állítani.

Ha a Dolby Digital hangformátum nem áll rendelkezésre, és a Digital Audio Out (Digitális audiokimenet) menüben az Auto (Automatikus) lehetőséget választja, akkor az SPDIF-kimenet PCM (Pulse-code modulation, impulzus-kód moduláció) formátumú hangot továbbít.

Ha Dolby Digital Audio jeleket közvetítő csatorna esetében a Dolby Digital és az Audio language (Hang nyelve) beállítás is meg van adva, a készülék csak a Dolby Digital hangot játssza le.

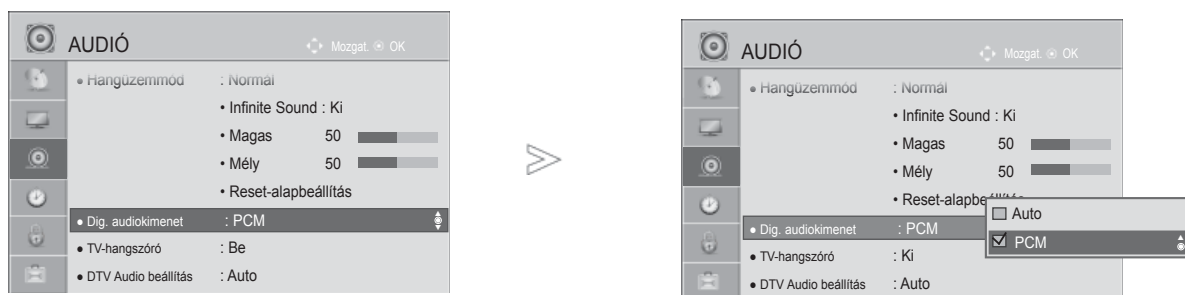

- 1 Válassza az **AUDIO** menüpontot.
- 2 Válassza a **Dig. audiokimenet** menüpontot.
- 3 Válassza a **Auto** vagy a **PCM** lehetőséget.



A Dolby Laboratories engedélye alapján gyártva. A Dolby és a dupla D szimbólum a Dolby Laboratories védjegye.

- Előfordulhat, hogy HDMI mód esetén a DVD-lejátszó SPDIF-kimenetén nem jelenik meg az audiojel. Ilyen esetben állítsa a digitális hangkimenetet PCM értékre. (HDMI mód esetén a Dolby Digital Plus használata nem támogatott).

Elem	Audiobemenet	Digitális audiokimenet
Automatikus(Hangszóró bekapcsolva)	MPEG Dolby Digital Dolby Digital Plus HE-AAC	PCM Dolby Digital Dolby Digital PCM
Automatikus(Hangszóró kikapcsolva)	MPEG Dolby Digital Dolby Digital Plus HE-AAC	PCM Dolby Digital Dolby Digital Dolby Digital
PCM	Minden	PCM

- A normál TV-nézéshez a **MENU/EXIT (MENÜ/KILÉPÉS)** gomb megnyomásával lehet visszatérni.
- Az előző menübe a **BACK (VISSZA)** gombbal lehet visszatérni.

AUDIO RESET (HANG ALAPHELYZETBE ÁLLÍTÁSA)

A kiválasztott hangüzem mód beállításait a készülék visszaállítja a gyári alapértelmezett értékekre.

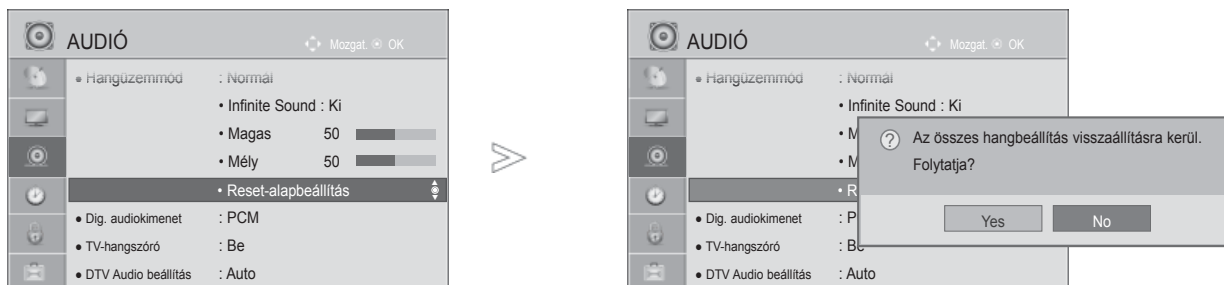

-   Válassza az **AUDIO** menüpontot.
-   Válassza a **Reset-alapbeállítás** lehetőséget.
-   Válassza a **Igen** lehetőséget.
-  Állítsa alaphelyzetbe a módosított értékeket.

- A normál TV-nézéshez a **MENU/EXIT (MENÜ/KILÉPÉS)** gomb megnyomásával lehet visszatérni.
- Az előző menübe a **BACK (VISSZA)** gombbal lehet visszatérni.

HANG ÉS NYELV BEÁLLÍTÁSA

AUDIO DESCRIPTION (HANG LEÍRÁSA)(CSAK DIGITÁLIS ÜZEMMÓDBAN)

Ez a funkció vakok számára nyújt audiokommentárt (élőszavas leírást) a TV-műsorban látható aktuális helyzetről a normál hangsáv mellett.

Ha az Audio Description (Audiokommentár) beállításértéke On (Be), akkor a normál hangsávon kívül csak azoknál a műsoroknál hallható audiokommentár, amelyeknél rendelkezésre áll ez a szolgáltatás.



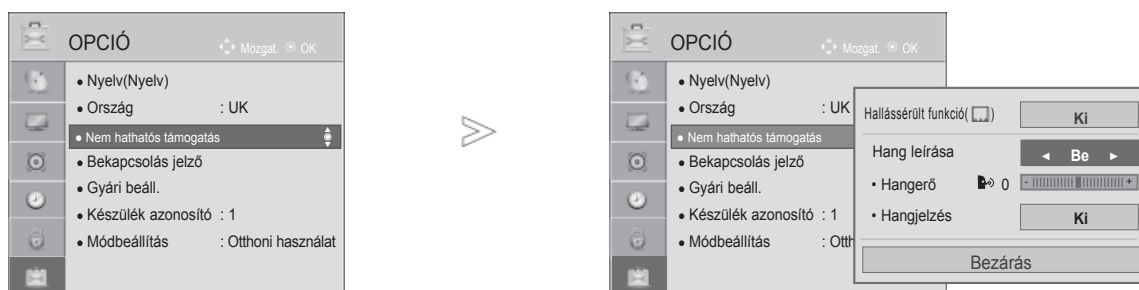

Hangerő A hangalámondás hangerejének módosítása

Hangjelzés Hangalámondás információval rendelkező program esetén hangjelzést ad



- 1   Válassza az **OPCIÓN** menüpontot.
- 2   Válassza a **Disabled Assistance (Kisegítő lehetőségek)** menüpontot.
- 3   Válassza az **Hang leírása** menüpontot.



Az Audio Description (Audiokommentár) hangerejének beállítása az On (Be) lehetőség választásával

- 4   Válassza a **Volume (Hangerő)** vagy **Beep (Hangjelzés)** lehetőséget.
- 5   Végezze el a kívánt beállításokat.

- A normál TV-nézéshez a **MENU/EXIT (MENÜ/KILÉPÉS)** gomb megnyomásával lehet visszatérni.
- Az előző menübe a **BACK (VISSZA)** gombbal lehet visszatérni.

SZTEREÓ/KETTŐS VÉTEL (CSAK ANALÓG MÓDBAN)

Ha kiválaszt egy programot, az állomáshoz tartozó hangadatok megjelennek a programszámmal és az állomásnévvel együtt.

- 1  Válassza az **Audio** vagy **Hang nyelve** menüpontot.
- 2  Válassza ki a hangkimenetet.

Közvetítés	A képernyőn megjelenő üzenet
Monó	MONO
Sztereó	STEREO
Kettős	DUAL I, DUAL II, DUAL I+II

■ Monohang kiválasztása

Sztereó vétel esetén, ha a sztereó jel gyenge, átválthat monó üzemmódra. Mono vétel esetén javul a hang tisztasága.

■ Nyelvválasztás kettős nyelvi közvetítés során

Ha a készülék két nyelven fogja a programot, átválthat DUAL I (KETTŐS I), DUAL II (KETTŐS II) vagy DUAL I+II (KETTŐS I+II) módra.

- DUAL I** funkció az elsődleges közvetítési nyelvet kapcsolja be.
- DUAL II** funkció a másodlagos közvetítési nyelvet kapcsolja be.
- DUAL I+II** módban a két hangszóró különböző nyelveken szól.

HANG ÉS NYELV BEÁLLÍTÁSA

NICAM-VÉTEL (CSAK ANALÓG MÓDBAN)

Ha készüléke NICAM vételre alkalmas vevőkészülékkel van felszerelve, kiváló minőségű NICAM (Near Instantaneous Companding Audio Multiplex) digitális hangot tud fogadni.

Kiválaszthatja a vett adás típusának megfelelő hangkimenetet.

-
- 1 NICAM monó vétel esetén kiválaszthatja a **NICAM MONO** vagy az **FM MONO** lehetőséget.
 - 2 NICAM sztereó vétel esetén választhatja a **NICAM STEREO** vagy az **FM MONO** lehetőséget. Ha a sztereójel gyenge, váltson át FM MONÓ módra.
 - 3 NICAM kettős vétel esetén kiválaszthatja a **NICAM DUAL I (NICAM KETT-S I)**, a **NICAM DUAL II (NICAM KETT-S II)**, a **NICAM DUAL I+II (NICAM KETT-S I+II)** vagy a FM MONO lehetőséget.
-

A HANGSZÓRÓ HANGKIMENETÉNEK KIVÁLASZTÁSA

A AV, Component, RGB vagy HDMI módban megadhatja a bal és jobb hangszóró hangkimenetét.

Válassza ki a hangkimenetet.

L+R: A bal hangbemenet jele a bal oldali hangszórón, a jobb hangbemenet a jobb oldali hangszórón szólal meg.

L+L: A bal hangbemenet jele a szólal meg mindkét hangszórón.

R+R: A jobb hangbemenet jele a szólal meg mindkét hangszórón.

NYELV-/ORSZÁGVÁLASZTÁS A KÉPERNYŐN MEGJELENŐ MENÜBEN

Az üzembe helyezési útmutató menü a TV első bekapcsolásakor jelenik meg a képernyőn.

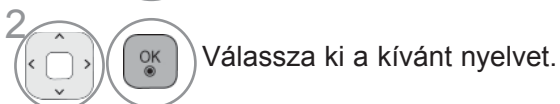
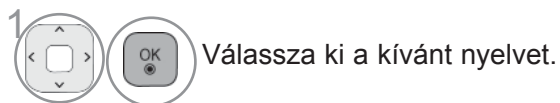

* Ha módosítani szeretné a kiválasztott országot vagy nyelvet.

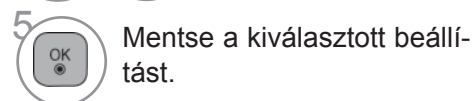
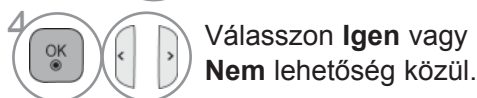
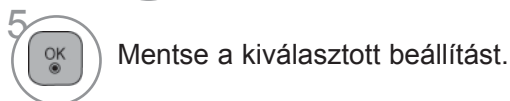
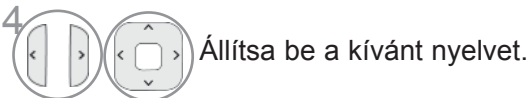
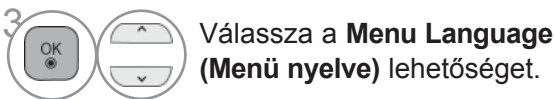
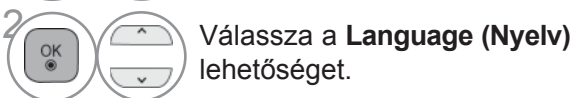
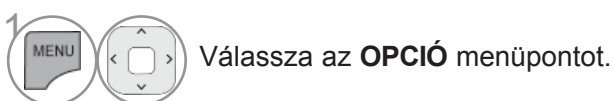

- A normál TV-nézéshez a **MENU/EXIT (MENÜ/KILÉPÉS)** gomb megnyomásával lehet visszatérni.
- Az előző menübe a **BACK (VISSZA)** gombbal lehet visszatérni.

! MEGJEGYZÉS

- ▶ Ha az **Installation Guide (Telepítési segédlet)** használatát nem fejezi be a **BACK (VISSZA)** gombbal, vagy az OSD (képernyőmenü) leidőzít, akkor a menü a TV minden bekapcsolásakor meg fog jelenni addig, amíg be nem fejezi a beállítást.
- ▶ Ha az országválasztás nem megfelelő, akkor előfordulhat, hogy a teletext nem megfelelően jelenik meg a képernyőn és a teletext kezelésével is problémák adódhatnak.
- ▶ Az országban használt műsorszórási körülményektől függően a CI (Common Interface – Általános illesztőfelület) funkció elképzelhető, hogy nem működik.
- ▶ A helyi TV-műsorterjesztési viszonyoktól függően előfordulhat, hogy a DTV-mód vezérlőgombjai nem használhatók.
- ▶ Azokban az országokban, amelyek nem rendelkeznek törvényben rögzített digitális műsorszórási előírásokkal, előfordulhat, hogy a digitális műsorszórási feltételektől függően bizonyos DTV funkciók nem működnek.
- ▶ Az „UK” országbeállítást csak az Egyesült Királyság területén használja.
- ▶ Ha az ország beállítása „-”, akkor az európai szabványos földi sugárzású/kábeltévés digitális adásai elérhetők, de előfordulhat, hogy egyes digitális televíziós funkciók nem működnek megfelelően.

HANG ÉS NYELV BEÁLLÍTÁSA

NYELV KIVÁLASZTÁSA

Az Audio funkció lehetővé teszi egy preferált nyelv kiválasztását.

Ha az adó a kijelölt nyelven nem sugároz hangot, a hang az alapértelmezett nyelven hallható.

Használja a Felirat funkciót, ha legalább 2 nyelven érhető el felirat. Ha az adó a kijelölt nyelven nem sugároz feliratot, a felirat az alapértelmezett nyelven olvasható.

Ha a rendszer nem támogatja a hanghoz, a feliratokhoz és a megjelenítéshez kiválasztott elsődleges nyelvet, a másodlagos kategóriában választhat nyelvet.

Ha digitális üzemmódban két vagy több megjelenítési nyelv érhető el, használja a megjelenítési nyelv funkciót. Ha a kijelölt nyelven nem érhető el teletext, akkor az az alapértelmezett megjelenítési nyelven jelenik meg.

-   Válassza az **OPCIÓ** menüpontot.
-   Válassza a **Language (Nyelv)** lehetőséget.
Válasszon az **Hang nyelve**, **Feliratok nyelve** vagy **Megjelenítési nyelv** (kivéve Egyesült Királyság) lehetőségek közül.
-  
-   Állítsa be a kívánt nyelvet.
-  Mentse a kiválasztott beállítást.

-   Válassza az **OPCIÓ** menüpontot.
-   Az előző menübe a **BACK (VISSZA)** gombbal lehet visszatérni.
-   Válassza a Hallássérült funkció(□) beállítást.
-   Válassza az **Be** vagy az **Ki** lehetőséget.

*Az előző menübe a **BACK (VISSZA)** gombbal lehet visszatérni.

< Hang nyelvének kijelölése >

- ▶ Ha legalább két nyelven közvetítenek hangot, válassza ki a hang nyelvét.



Válassza az **Audio** vagy **Hang nyelve** menüpontot.

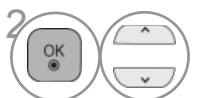

Válassza ki a hang nyelvét.

< Felirat nyelvének kijelölése >

- ▶ Ha az adó két vagy több nyelven sugároz feliratot, akkor a felirat nyelvét a távvezérlő SUBTITLE gombjával lehet kiválasztani.
- ▶ A ^ v gombbal jelöljön ki egy feliratnyelvet.

- A hang-/feliratnyelveket egyszerűbben, 1-3 karakteres rövidítéssel is meg lehet jeleníteni, ezeket az adó sugározza.
- Ha kiegészítő hanglehetőséget választ (hang "csökkent látásúak/hallásúak" számára), akkor előfordulhat, hogy a teljes hanganyag csak rövidítve hallható.

Hangbeállítási lehetőségek

Megjelenítés	Állapot
N.A	Nem érhető el
MPEG	MPEG hang
D D	Dolby Digital hang
	Hang "csökkent látásúak" számára
ABC	Hang "csökkent hallásúak számára"
D D+	Dolby Digital Plus Audio
HE-AAC	HE-AAC Audio

Feliratnyelv-beállítási lehetőségek

Megjelenítés	Állapot
N.A	Nem érhető el
TXT	Teletext felirat
ABC	Felirat "csökkent hallásúak" számára

IDŐ BEÁLLÍTÁSA

ÓRA BEÁLLÍTÁSA

Digitális jel vételkor az **Auto** mode üzemmód esetén az óra-beállítás automatikus. **Kézi** üzemmódban kézzel lehet beállítani az órát.

Az időzítési funkció be-/kikapcsolása előtt pontosan be kell állítania az időt.

A TV órájának beállítása az időzóna és a GMT (greenwich-i idő) alapján történik, ezeket az adatokat a vett digitális jele tartalmazza, és az óra-beállítás automatikus.

Ha egy adott **Időzóna** található város eltolásba kerül, átállíthatja az időt 1 órával.

Az **Időzóna** menü az **Automatikus** módban változtatható meg.

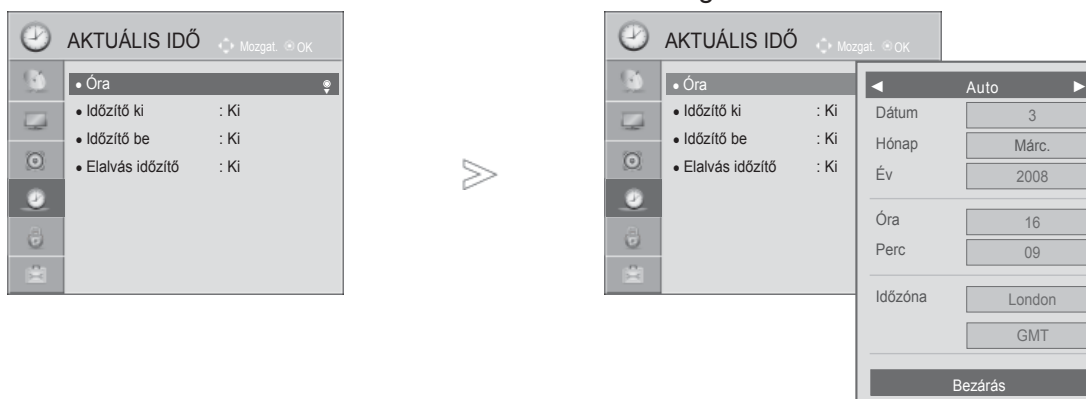

-   Válassza a **AKTUÁLIS IDŐ** menüpontot.
-   Válassza a **Óra** beállítást.
-   Válassza a **Igen** vagy a **Kézi** lehetőséget.
-   Válassza ki a Year (Év), a Month (Hónap), a Time (Idő), illetve a Time Zone (Időzóna) beállítást.
-  Adja meg a Year (Év), a Month (Hónap), a Time (Idő), illetve a Time Zone (Időzóna) beállítás értékét.

Időzóna
Magadan, Kamcsatka
Vlagyivosztk
Jakutszk
Irkutszk
Krasznojarszk
Omszk
Jekatyerinburg
Moszkva, Szamara
Kaliningrád

Ez az időzóna-táblázat 9 oroszországi tájegységet tartalmaz. Amikor a felhasználó kiválasztja a tartózkodási helyének megfelelő időzónát, a készülék automatikusan beállítja az adott területre vonatkozó pontos időt.

Azonban ha a felhasználó kiválasztotta az időzónát, de a műsorszóró állomás nem sugároz pontos időt, vagy ha a régióinformáció nem egyezik, a felhasználó az Időzóna menü Eltolás pontjának kiválasztásával beállíthatja a pontos időt.

- A normál TV-nézéshez a **MENU/EXIT (MENÜ/KILÉPÉS)** gomb megnyomásával lehet visszatérni.
- Az előző menübe a **BACK (VISSZA)** gombbal lehet visszatérni.

AUTOMATIKUS BE- ÉS KIKAPCSOLÁSI IDŐZÍTŐ BEÁLLÍTÁSA

A kikapcsolás-időzítő automatikusan készenléti üzemmódba állítja a készüléket az előre megadott időpontban.

A készülék két órával az automatikus bekapcsolás után automatikusan visszavált készenléti üzemmódba, ha ezalatt nem nyomja meg egyik gombot sem. (kivéve 19/22/26/32LD350C-ZA, 32/37/42/47LD420C-ZA, 32/37/42/47/55LE531C-ZA)

A kikapcsolás időzítése felülbírálja a bekapcsolás időzítését, ha azokat ugyanarra az időpontra állítja be. Ahhoz, hogy a bekapcsolás időzítése működjön, a készüléknek készenléti üzemmódban kell lennie.



- 1 Válassza a **AKTUÁLIS IDŐ** menüpontot.
- 2 Válassza az **Időzítő ki** vagy az **Időzítő be** menüpontot.
- 3 Válassza a **Ismétlés** lehetőséget.
- 4 Válassza az **Ki**, a **Egyszer**, a **Naponta**, a **H.~P.**, a **H.~Szo.** (Hétfőtől szombatig), **Szo.~V.** (Szombat-vasárnap) vagy a **V.** (Vasárnap) beállítást.
- 5 Állítsa be az órát.
- 6 Állítsa be a percet.

- Ha törölni szeretné az automatikus be- és kikapcsolást, nyomja meg a **^ v** gombot az **Ki** lehetőség kiválasztásához.
- Csak a bekapcsolási funkció esetén:



- 1 Válassza a **Bemenet** menüpontot.
- 2 Jelölje ki a bemeneti jelforrást.
- 3 Állítsa be a programot.
- 4 Állítsa be a bekapcsoláskor érvényes hangerőszintet.



- A normál TV-nézéshez a **MENU/EXIT (MENÜ/KILÉPÉS)** gomb megnyomásával lehet visszatérni.
- Az előző menübe a **BACK (VISSZA)** gombbal lehet visszatérni.

IDŐ BEÁLLÍTÁSA

ALVÓ ÜZEMMÓD IDŐZÍTŐJÉNEK BEÁLLÍTÁSA

Mielőtt elalszik, nem kell azzal törődnie, hogy kikapcsolja a készüléket. Az alvó üzemmód időzítő automatikusan készenléti üzemmódba állítja a készüléket az előre beállított idő letelte után.

1   Válassza a **Elalvás időzítő** menüpontot.

2   A következő értékek közül választhat: **Ki**, **10 Perc.**, **20 Perc**, **30 Perc**, **60 Perc**, **90 Perc**, **120 Perc**, **180 Perc** vagy **240 Perc**.

- Amikor kikapcsolja a készüléket, az alapértelmezett alvó üzemmód időzítés kikapcsol.
- A Elalvás időzítő beállítás értékét a **AKTUÁLIS IDŐ** menüben is megadhatja.

TARTALOMSZŰRÉS/KORLÁTOZÁSI SZINTEK

JELSZÓ MEGADÁSA ÉS A RENDSZER ZÁROLÁSA







Ha először ad meg jelszót, a 0-0-0-0 kódot adja meg a távirányítón.

Ha a választott ország Franciaország, akkor a jelszó nem '0', '0', '0', '0', hanem '1', '2', '3', '4'. When

Ha a választott ország Franciaország, akkor a jelszó nem lehet '0', '0', '0', '0'.

Ha egy csatorna zárolva van, annak átmeneti feloldásához írja be a jelszót.



-   Válassza a **LEZÁRÁS** menüpontot.
-   Válassza a **Rendszer zárolása** lehetőséget.
-   Válassza az **Be** parancsot.
-    Adja meg a jelszót.
-  Írja be a négyjegyű jelszót.
Semmiképpen se felejtse el ezt a számot!
Megerősítésként adja meg újra a jelszót.

• Ha elfelejtette a jelszót, a távirányítón nyomja meg a '0', '3', '2', '5' számkombinációt.

- A normál TV-nézéshez a **MENU/EXIT (MENÜ/KILÉPÉS)** gomb megnyomásával lehet visszatérni.
- Az előző menübe a **BACK (VISSZA)** gombbal lehet visszatérni.

TARTALOMSZŰRÉS/KORLÁTOZÁSI SZINTEK

BLOCK PROGRAMME (PROGRAM ZÁROLÁSA)

Blokkolja azokat a programokat, amelyeket nem kíván megtekinteni, illetve azokat, amelyeket a gyermekek előtt le szeretne tiltani.

Ez a funkció akkor használható, ha a **Rendszer zárolása** beállítás értéke „Be”.

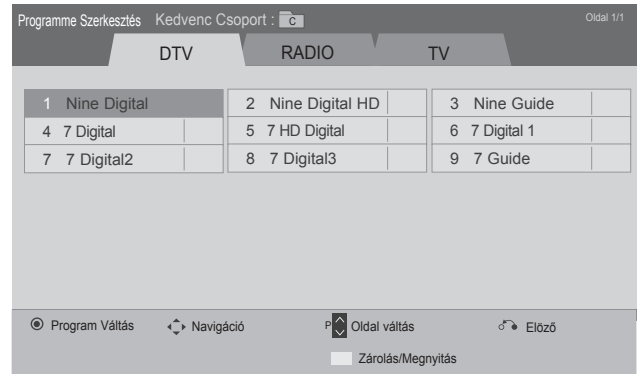
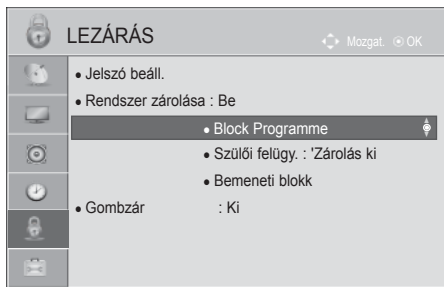

Blokkolt műsort nézéséhez írja be a jelszót.

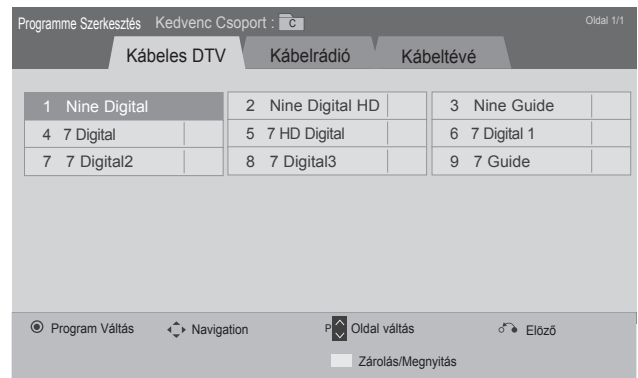

vagy





1   Válassza a **LEZÁRÁS** menüpontot.

2   Válassza a **Rendszer zárolása** lehetőséget.

3   Válassza a **Program zárolás** menüpontot.

4  Adja meg a **Program zárolás** beállítás értékét.

5  **SÁRGA**  Válassza ki a zárolni kívánt programot.

- A normál TV-nézéshez a **MENU/EXIT (MENÜ/KILÉPÉS)** gomb megnyomásával lehet visszatérni.
- Az előző menübe a **BACK (VISSZA)** gombbal lehet visszatérni.

TARTALOMSZŰRÉS(CSAK DIGITÁLIS ÜZEMMÓDBAN)

Ez a funkció a műsorszolgáltató állomástól kapott adatok alapján működik. Ebből kifolyólag hibás adatokat hordozó jelek esetében ez a funkció nem működik.

Ennek a menünek az eléréséhez jelszó megadása szükséges.







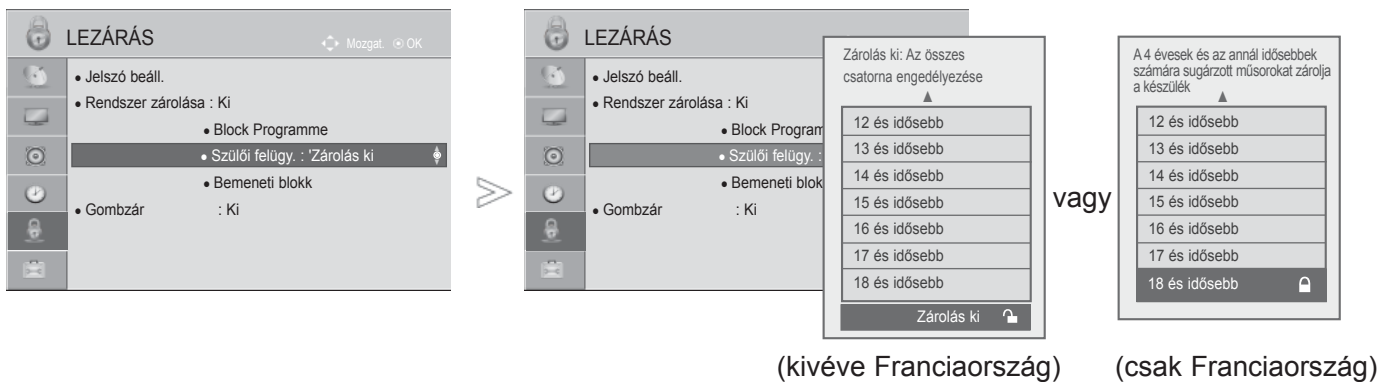

A készülék úgy van programozva, hogy megőrizze az utoljára megadott beállítást, akár a készülék kikapcsolását követően is.

A megadott besorolási szintek alapján megakadályozza, hogy a gyermekek bizonyos felnőtteknek szóló műsorokat nézhessenek a tévében.

Korhatáros műsor nézéséhez írja be a jelszót.

A besorolás országonként eltér.



-   Válassza a **LEZÁRÁS** menüpontot.
-   Válassza a **Rendszer zárolása** lehetőséget.
-   Válassza a **Szülői felügy.** menüpontot.
-   Adja meg a kívánt beállításokat.

- A normál TV-nézéshez a **MENU/EXIT (MENÜ/KILÉPÉS)** gomb megnyomásával lehet visszatérni.
- Az előző menübe a **BACK (VISSZA)** gombbal lehet visszatérni.

TARTALOMSZŰRÉS/KORLÁTOZÁSI SZINTEK

KÜLSŐ BEMENET LETILTÁSA

Lehetővé teszi egy bemenet letiltását.

Ez a funkció akkor használható, ha a Rendszer zárolása beállítás értéke „Be”.

- Az Ön TV-készülékének egyes részei eltérhetnek az ábrán láthatóktól.

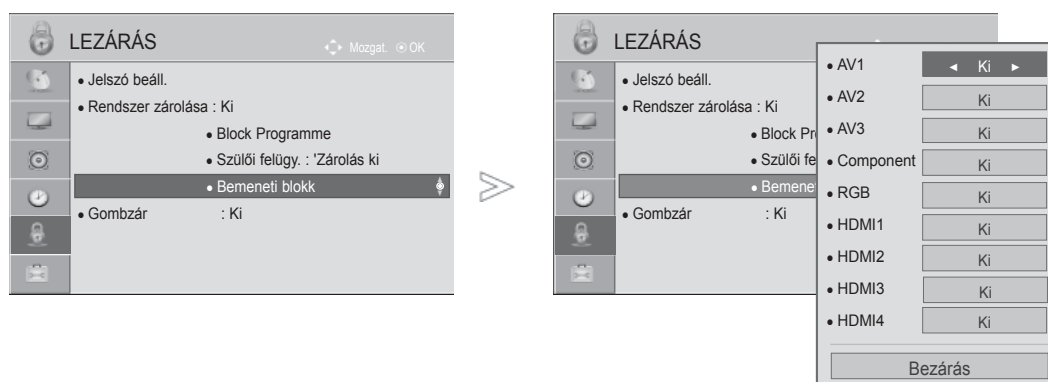

- 1   Válassza a **LEZÁRÁS** menüpontot.
- 2   Válassza a **Rendszer zárolása** lehetőséget.
- 3   Válassza az **Bemeneti blokk** parancsot.
- 4   Válassza ki a forrást.
- 5   Válassza az **Be** vagy az **Ki** lehetőséget.

- A normál TV-nézéshez a **MENU/EXIT (MENÜ/KILÉPÉS)** gomb megnyomásával lehet visszatérni.
- Az előző menübe a **BACK (VISSZA)** gombbal lehet visszatérni.



GOMBZÁR

A funkció zárolja az első panelen elhelyezett vezérlőket, azaz a készülék csak a távirányítóval lesz használható, így megakadályozhatja, hogy azt jogosulatlan személyek nézzék.

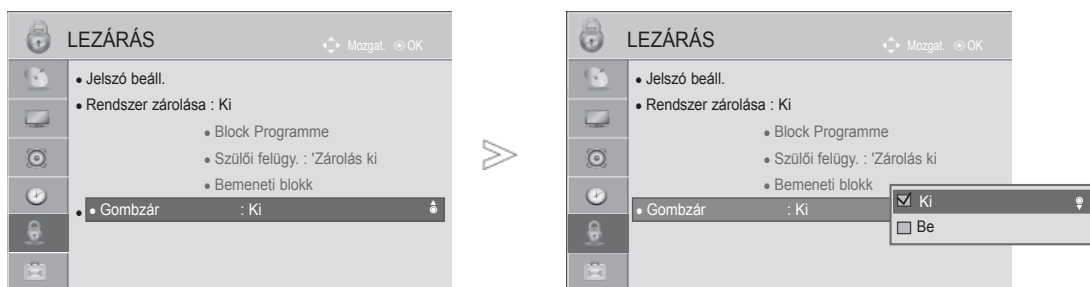
A TV úgy van beprogramozva, hogy kikapcsolása esetén is megjegyezze a legutolsó beállítást.



-   Válassza a **LEZÁRÁS** menüpontot.
-   Válassza a **Gombzár** menüpontot.
-   Válassza az **Be** vagy az **Ki** lehetőséget.

- A **Gombzár Be** beállítás esetén a készülék kikapcsolt állapotában nyomja meg a **POWER / I**, **INPUT** (Bemenet), **P ^ v** (vagy **P ▲ ▼**) gombokat a **POWER, INPUT** (Bemenet), **P** vagy számgombokat a távvezérlőn.
- Ha a **Gombzár Be** beállítás mellett tévénézés közben megnyomja az előlapon lévő bármelyik gombot, a képernyőn megjelenik a  **Gombzár Be** felirat.
- Más OSD megjelenítésekor a  „billentyűzár be” funkció nem működik.

- A normál TV-nézéshez a **MENU/EXIT (MENÜ/KILÉPÉS)** gomb megnyomásával lehet visszatérni.
- Az előző menübe a **BACK (VISSZA)** gombbal lehet visszatérni.

TELETEXT

- Az Ön TV-készülékének egyes részei eltérhetnek az ábrán láthatóktól.

Ez a funkció nem minden országban áll rendelkezésre.

A Teletext (vagy TOP text) egy külön rendelhető opció, ezért a teletext-adást csak a teletext rendszerrel rendelkező készülékek tudják fogni.

A teletext a legtöbb tévéállomásnál egy ingyenesen közvetített szolgáltatás, amely folyamatosan friss híreket, időjárás-jelentést, televízióprogramot, részvényárfolyamokat és egyéb információkat jelenít meg.

Tévékészüléke teletext-dekódere támogatja a SIMPLE, a TOP és a FASTEXT rendszert. A SIMPLE (normál teletext) rendszer több oldalból áll, melyeket közvetlenül, a megfelelő oldalszám megadásával választhat ki.

A TOP és a FASTEXT sokkal korszerűbb módszerek, amelyek segítségével gyorsan és könnyen megjelenítheti a teletext-információkat.

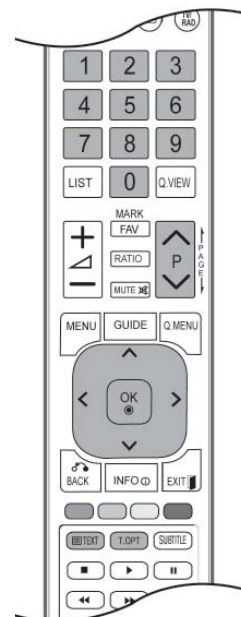

BE-/KIKAPCSOLÁS

A Teletext üzemmódba váltáshoz nyomja meg a **TEXT (SZÖVEG)** gombot.

A képernyőn megjelenik a kezdő- vagy az utolsó oldal.

A képernyő fejlécén látható két oldalszám, a tévéállomás neve, a dátum és az idő. Az első az Ön által kiválasztott oldalszám, a második pedig mutatja az aktuálisan megjelenített oldalt.

A Teletext üzemmód kikapcsolásához nyomja meg a **TEXT (SZÖVEG)** gombot. Ekkor megjelenik az előzőüzemmód.

SIMPLE TEXT

■ Oldalválasztás

- 1 A számgombok segítségével adja meg a megfelelő oldalszámot háromjegyű számként. Ha a kiválasztás során rossz számot nyom meg, fejezze be a háromjegyű szám beírását, és adja meg újból a megfelelő oldalszámot.
- 2 A **P** **^** **∨** gomb segítségével az előző vagy a következő oldalra lapozhat.

TOP TEXT

A használati útmutató négy mezőt mutat a képernyő alján: piros, zöld, sárga és kék mező. A sárga mező jelzi a következő csoportot, a kék mező pedig a következő blokkot.

■ Blokk/csoport/oldal kiválasztása

- 1 A kék gomb segítségével blokkról blokkra haladhat.
- 2 A sárga gomb használatával a következő csoporthoz léphet, miközben a rendszer automatikusan továbblép a következő blokkhoz.
- 3 A zöld gomb használatával a következő oldalhoz léphet, miközben a rendszer automatikusan továbblép a következő csoporthoz.
- 4 Használhatja a P ^ gombot is.
A piros gomb megnyomásával visszaléphet az előző kiválasztáshoz. Használhatja a P v gombot is.

■ Közvetlen oldalválasztás

A SIMPLE teletext-móddhoz hasonlóan az oldalt TOP módban úgy választhatja ki, hogy a számgombok segítségével beír egy háromjegyű számot.

FASTEXT

A teletext-oldalak a képernyő alján látható színkóddal vannak ellátva, és a megfelelő színű gomb megnyomásával választhatja ki azokat.

■ Oldalválasztás

- 1 Nyomja meg a T.OPT (Szöveg beállítása) gombot, majd a ^ v gombokkal válassza ki a  menüt. Jelenítse meg az indexoldalt.
- 2 A színkóddal ellátott oldalakat kiválaszthatja az alsó sorban látható, megfelelő színű gomb megnyomásával.
- 3 A SIMPLE teletext-móddhoz hasonlóan az oldalt FASTEXT módban úgy választhatja ki, hogy a számgombok segítségével beír egy háromjegyű számot.
- 4 A P ^ v gomb megnyomásával az előző vagy a következő oldalra lapozhat.

SPECIÁLIS TELETEXT-FUNKCIÓK

- Nyomja meg a **T. OPT** (Szöveg beállítása) gombot, majd a ^ v gombokkal válassza ki a Text Option (Szöveg beállítása) menüt.
Nagy-Britanniában (digitális módban) a T. OPT gomb nem használható.



■ Index

A tartalomjegyzék oldal megjelenítése.



■ Idő

A tévéprogram megtekintése közben, a menü kiválasztásával megjelenítheti az időt a képernyő jobb felső sarkában.

Teletext módban a gomb megnyomásával kiválaszthatja az aloldal számát. Az aloldal száma a képernyő alján jelenik meg. Az aloldal várakoztatásához vagy váltásához nyomja meg a **PIROS** vagy a **ZÖLD**, a vagy a < > számgombokat.



■ Tart

Leállítja az automatikus oldalváltást, amely akkor történik, ha a teletext-oldal kettő vagy több aloldalból áll. Az aloldalak száma és a megjelenített aloldal általában az órajel alatt látható a képernyőn. A menü kiválasztásakor megjelenik a leállítás szimbólum a képernyő bal felső sarkában, és a készülék letiltja az automatikus oldalváltást.



■ Felfed

Amenü használatával megjelenítheti a rejtett adatokat, például rejtvények vagy kirakós játékok megfejtéseit.



■ Frissít

Megjeleníti a televízióképet a képernyőn, miközben az új teletext-oldalra vár. A képernyő bal felső sarkában megjelenik a szimbólum. Ha a frissített oldal elérhető, a szimbólum helyett az oldalszám jelenik meg. Ha a frissített teletext-oldalt kívánja megtekinteni, válassza ki újból ezt a menüt.



DIGITÁLIS TELETEXT

*Ez a funkció csak az Egyesült Királyságban és Írországban működik.

A készülék hozzáférést biztosít a digitális teletext szolgáltatáshoz, amely több szempontból is rendkívül sokat fejlődött, így többek közt a szöveges és a grafikus tartalom szempontjából is.

A digitális teletext elérése speciális digitális teletext szolgáltatásokon és az adott, digitális teletextet sugárzó szolgáltatásokon keresztül történhet. A teletext megjelenítéséhez a feliratozás nyelvének menüjében a SUBTITLE (FELIRATOZÁS) gomb megnyomásával válassza az Ki (Ki) beállítást.

TELETEXT A DIGITÁLIS SZOLGÁLTATÁSON BELÜL

- 1 Digitális teletextet sugárzó digitális szolgáltatás kiválasztásához használja a számgombokat vagy a **P** ^ ∨ gombot.
- 2 Kövesse a digitális teletext jelöléseit, és lépjen tovább a **TEXT** (SZÖVEG), az **OK**, a ^ ∨ < >, a **PIROS**, a **ZÖLD**, a **SÁRGA**, a **KÉK** vagy a számgombok segítségével.
- 3 Másik digitális teletext szolgáltatásra váltáshoz egyszerűen válasszon másik szolgáltatást a számgombok, illetve a **P** ^ ∨ gomb segítségével.



TELETEXT A DIGITÁLIS SZOLGÁLTATÁSBAN

- 1 Digitális teletextet sugárzó adott szolgáltatás kiválasztásához használja a számgombokat vagy a **P** ^ ∨ gombot.
- 2 **P** gombot. A teletext bekapcsolásához nyomja meg a **TEXT** (SZÖVEG) vagy a megfelelő színű gombot.
- 3 Kövesse a digitális teletext jelöléseit, és lépjen tovább az **OK**, a ^ ∨ < >, a **PIROS**, a **ZÖLD**, a **SÁRGA**, a **KÉK** vagy a számgombok segítségével.
- 4 Nyomja meg a **TEXT** (SZÖVEG) vagy a megfelelő színű gombot a digitális teletext kikapcsolásához és a normál adáshoz történő visszatéréshez.

Néhány szolgáltatás lehetővé teszi a szöveges szolgáltatás elérését a **PIROS** gomb megnyomásával.

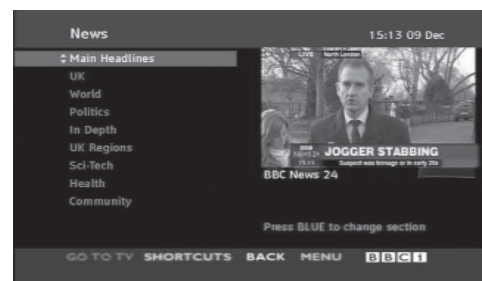

FÜGGELÉK

HIBAELHÁRÍTÁS

A készülék nem működik megfelelően.	
A távirányító nem működik.	<ul style="list-style-type: none">■ Ellenőrizze, hogy nincs-e a jelet akadályozó tárgy a készülék és a távirányító között.■ Megfelelő polaritással helyezte be az elemeket (figyelje a + és - jeleket)?■ Helyezzen be új elemeket.
A készülék hirtelen kikapcsol.	<ul style="list-style-type: none">■ Nincs beállítva az alvó üzemmód időzítő?■ Ellenőrizze a tápellátás kezelőszerveinek beállítását.■ Ha a TV-készülék be van kapcsolva, és nincs bemeneti jel, akkor 15 perc eltelte után a készülék automatikusan kikapcsol. (kivéve 19/22/26/32LD350C-ZA, 32/37/42/47LD420C-ZA, 32/37/42/47/55LE531C-ZA)

A képfunkciók nem működnek.	
Nincs kép, nincs hang.	<ul style="list-style-type: none">■ Ellenőrizze, hogy a készüléket bekapcsolta-e.■ Próbáljon meg másik csatormára váltani. Előfordulhat, hogy a probléma az adással kapcsolatos.■ A tápkábel megfelelően csatlakozik a fali aljzatba?■ Ellenőrizze az antenna irányát, illetve elhelyezését.■ Ellenőrizze a fali aljzatot; csatlakoztassa egy másik készülék tápkábelét abba az aljzatba, ahová jelenleg a készülék tápkábele csatlakozik.
A kép bekapcsolás után lassan jelenik meg.	<ul style="list-style-type: none">■ Ez normális jelenség, a kép ugyanis a készülék indítási folyamata közben nem látható. Ha a kép öt perc elteltével sem jelenik meg, forduljon a szervizközpontoz.
Nincs szín, a színek gyengék vagy gyenge a kép.	<ul style="list-style-type: none">■ Adja meg a menüben a megfelelő színbeállításokat (Color).■ Tartson megfelelő távolságot a készülék és a videomagnó között.■ Próbáljon meg másik csatormára váltani. Előfordulhat, hogy a probléma az adással kapcsolatos.■ Megfelelően csatlakoztatta a videokábeleket?■ Aktiválja a megfelelő funkciót a kép fényerejének visszaállításához.
Vízszintes vagy függőleges sávok láthatók, illetve a kép "remeg".	<ul style="list-style-type: none">■ Keresse meg a helyi interferenciát okozó berendezést, például más elektromos készüléket vagy nagyteljesítményű eszközt.
Némelyik csatornán gyenge a vétel.	<ul style="list-style-type: none">■ Az állomásnál vagy a kábelezésnél problémák merültek fel; hangoljon másik állomásra.■ Az állomás vételi jele gyenge; a gyengébb jelű állomás vételéhez irányítsa át megfelelően az antenát.■ Keresse meg az interferencia lehetséges forrását.
Vonalak vagy csíkok a képen.	<ul style="list-style-type: none">■ Ellenőrizze az antennát (váltottassa meg az antenna irányát).
HDMI-kábellel való csatlakoztatás esetén nincs kép	<ul style="list-style-type: none">■ Ellenőrizze, hogy a HDMI-kábel nagysebességű HDMI-kábel-e. Ha a HDMI-kábelek nem nagysebességű HDMI kábelek, akkor a készüléken vibrálhat a kép, de az is előfordulhat, hogy nincs kép. Használjon nagysebességű HDMI kábelt.

A hangfunkciók nem működnek.

A kép rendben, de nincs hang.	<ul style="list-style-type: none">■ Nyomja meg a \triangleleft + vagy - gombot.■ Nincs a hang elnémítva? Nyomja meg a MUTE (NÉMÍTÁS) gombot.■ Próbálja meg másik csatormára váltani. Előfordulhat, hogy a probléma az adással kapcsolatos.■ Megfelelően csatlakoztatta az audiókábeleket?
Az egyik hangsugárzó nem szól.	<ul style="list-style-type: none">■ Állítsa be a menüben a balanszot.
Szokatlan hang hallható a készülékből.	<ul style="list-style-type: none">■ A környezeti páratartalom vagy a hőmérséklet megváltozása szokatlan zajt idézhet elő a készülék be- és kikapcsolásakor, ez nem utal a készülék meghibásodására.
HDMI- vagy USBkábellel való csatlakoztatás esetén nincs hang	<ul style="list-style-type: none">■ Ellenőrizze, hogy a HDMI-kábel nagysebességű HDMI-kábel-e.■ Ellenőrizze, hogy az USB-kábel verziója legalább 2.0-s.

*Ez a funkció nem minden típus esetén áll rendelkezésre..

Probléma lépett fel PC-üzemmódban. (Csak a PC-üzemmódra vonatkozik.)

A jel kívül esik a megfelelő tartományon.	<ul style="list-style-type: none">■ Állítsa be megfelelően a képfelbontást, valamint a vízszintes és a függőleges frekvenciát.■ Ellenőrizze a bemenet forrását.
Függőleges sáv vagy csík a háttéren, vízszintes zaj, nem megfelelő képhelyzet.	<ul style="list-style-type: none">■ Végezze el az automatikus képbeállítást, vagy állítsa be az órajelet, a fázist és a kép vízszintes/függőleges helyzetét.
A képernyő színei nem stabilak, vagy csak egyetlen szín látható.	<ul style="list-style-type: none">■ Ellenőrizze a jelkábelt.■ Telepítse újra a számítógép videokártyáját.

There is a problem with KÉP settings.

Ha a felhasználó módosítja a képbeállításokat, akkor a készülék egy bizonyos idő elteltével automatikusan visszaáll az eredeti beállítási értékekre.	<ul style="list-style-type: none">■ Ennek megfelelően a készülék jelenleg Bolti bemutató üzemmódban van. A Otthoni használat beállításhoz való visszatéréshez tegye a következőket: A TV menüjéről válassza az OPCIÓ-> Módbeállítás kiválasztása -> Otthoni használat kiválasztása parancsot. Ezzel befejeződött a Otthoni használat üzemmód bekapcsolása.
------------------------------------------------------------------------------------------------------------------------------------------------------	---------------------------------------------------------------------------------------------------------------------------------------------------------------------------------------------------------------------------------------------------------------------------------------------------------------------------------------------------------------------------------------------------------------------------

FÜGGELÉK

KARBANTARTÁS

A túlzottan korai hibás működés megelőzhető. A körültekintő és rendszeres tisztítás megnöveli új TV-készüléke élettartamát.

Bármilyen tisztítási művelet megkezdése előtt győződjön meg arról, hogy a tápkábel ki van húzva.

A képernyő tisztítása

- 1 Íme egy remek módszer arra, hogyan tartsa távol egy időre a port a képernyőtől. Egy puha ruhát nedvesítsen be langyos, textilöblítővel kevert vagy mosogatószeres vízzel. Csavarja szinte szárazra a ruhát, majd törölje át vele a képernyőt.
- 2 Győződjön meg arról, hogy ne maradjon felesleges víz a képernyőn, és a TV bekapcsolása előtt hagyja a képernyőt megszáradni.

A készülékház tisztítása

- A por és a szennyeződések eltávolításához a készülékházat puha, száraz, bolyhosodásmentes ruhával törölje le.
- Ne használjon nedves ruhát.

Hosszabb távollét esetén

▲ FIGYELEM!

- ▶ Ha a TV-készüléket várhatóan hosszabb időn át nem használja (például nyaralás esetén), tanácsos kihúzni a tápkábelt a villámlásból vagy a túlfeszültségökésből adódó esetleges károsodás megelőzése érdekében.

A TERMÉK JELLEMZŐI

TÍPUSOK		19LD35** / 19LD34**	22LD35** / 22LD34**
		19LD350-ZA / 19LD350N-ZA 19LD358-ZA / 19LD359-ZB 19LD350C-ZA / 19LD351-ZB 19LD351N-ZB 19LD340-ZA / 19LD341-ZB 19LD340N-ZA / 19LD341N-ZB 19LD348-ZA / 19LD355-ZA 19LD356-ZB / 19LD345-ZA 19LD346-ZB	22LD350-ZA / 22LD350N-ZA 22LD358-ZA / 22LD359-ZB 22LD350C-ZA / 22LD351-ZB 22LD351N-ZB 22LD340-ZA / 22LD341-ZB 22LD340N-ZA / 22LD341N-ZB 22LD348-ZA / 22LD355-ZA 22LD356-ZB / 22LD345-ZA 22LD346-ZB
Méretek (Szélesség x Magasság x Mélység)	állvánnyal együtt	457,0 mm x 336,0 mm x 164,9 mm	526,0 mm x 377,0 mm x 164,9 mm
	állvány nélkül	457,0 mm x 290,0 mm x 65,0 mm	526,0 mm x 331,0 mm x 65,0 mm
Tömeg	állvánnyal együtt	3,4 kg	4,3 kg
	állvány nélkül	3,1 kg	4,0 kg
Tápfeszültségigény Energiafogyasztás		AC 100-240 V~ 50 / 60 Hz 30 W	AC 100-240 V~ 50 / 60 Hz 50 W
TÍPUSOK		26LD35** / 26LD34**	32LD35** / 32LD34**
		26LD350-ZA / 26LD350N-ZA 26LD358-ZA / 26LD359-ZB 26LD350C-ZA / 26LD351-ZB 26LD351N-ZB 26LD340-ZA / 26LD341-ZB 26LD340N-ZA / 26LD341N-ZB 26LD348-ZA / 26LD355-ZA 26LD356-ZB / 26LD345-ZA 26LD346-ZB	32LD350-ZA / 32LD350N-ZA 32LD358-ZA / 32LD359-ZB 32LD350C-ZA 32LD351-ZB / 32LD351N-ZB 32LD340-ZA / 32LD341-ZB 32LD340N-ZA / 32LD341N-ZB 32LD348-ZA / 32LD355-ZA 32LD356-ZB / 32LD345-ZA 32LD346-ZB
Méretek (Szélesség x Magasság x Mélység)	állvánnyal együtt	663,0 mm x 484,0 mm x 206,8 mm	800,0 mm x 565,0 mm x 206,8 mm
	állvány nélkül	663,0 mm x 423,0 mm x 79,9 mm	800,0 mm x 509,0 mm x 73,8 mm
Tömeg	állvánnyal együtt	7,3 kg	9,2 kg
	állvány nélkül	6,2 kg	8,2 kg
Tápfeszültségigény Energiafogyasztás		AC 100-240 V~ 50 / 60 Hz 100 W	AC 100-240 V~ 50 / 60 Hz 120 W
CI-modulméret (Szélesség x Magasság x Mélység)		100,0 mm x 55,0 mm x 5,0 mm	
Környezeti feltételek	Üzemi hőmérséklet	0 °C - 40 °C	
	Üzemi páratartalom	Legfeljebb 80 %	
	Tárolási hőmérséklet	-20 °C - 60 °C	
	Tárolási páratartalom	Legfeljebb 85 %	

- A fenti jellemzők előzetes értesítés nélkül változhatnak a termék minőségének fejlesztése során.

FÜGGELÉK

TÍPUSOK		32LD4***		
		32LD420-ZA / 32LD420N-ZA 32LD428-ZA / 32LD420C-ZA 32LD425-ZA	32LD421-ZB / 32LD421N-ZB 32LD426-ZB	32LD450-ZA / 32LD450N-ZA 32LD458-ZA / 32LD450C-ZA 32LD465-ZA / 32LD465N-ZA 32LD468-ZA / 32LD455-ZA
Méretek (Szélesség x Magasság x Mélység)	állvánnyal együtt	805,0 mm x 583,0 mm x 224,0 mm	805,0 mm x 586,0 mm x 211,0 mm	799,0 mm x 555,0 mm x 207,0 mm
	állvány nélkül	805,0 mm x 531,0 mm x 79,9 mm	805,0 mm x 531,0 mm x 79,9 mm	799,0 mm x 506,0 mm x 73,5 mm
Tömeg	állvánnyal együtt	10,8 kg	10,8 kg	9,1 kg
	állvány nélkül	9,7 kg	9,7 kg	8,1 kg
Tápfeszültségigény Energiafogyasztás		AC 100-240 V~ 50 / 60 Hz 140 W	AC 100-240 V~ 50 / 60 Hz 140 W	AC 100-240 V~ 50 / 60 Hz 120 W
TÍPUSOK		37LD4***		
		37LD420-ZA / 37LD420N-ZA 37LD428-ZA / 37LD420C-ZA 37LD425-ZA	37LD421-ZB / 37LD421N-ZB 37LD426-ZB	37LD450-ZA / 37LD450N-ZA 37LD458-ZA / 37LD450C-ZA 37LD465-ZA / 37LD465N-ZA 37LD468-ZA / 37LD455-ZA
Méretek (Szélesség x Magasság x Mélység)	állvánnyal együtt	922,0 mm x 659,0 mm x 297,0 mm	922,0 mm x 660,0 mm x 270,6 mm	916,0 mm x 625,0 mm x 261,0 mm
	állvány nélkül	922,0 mm x 595,0 mm x 88,0 mm	922,0 mm x 595,0 mm x 88,0 mm	916,0 mm x 575,0 mm x 77,4 mm
Tömeg	állvánnyal együtt	14,0 kg	14,0 kg	12,5 kg
	állvány nélkül	12,2 kg	12,2 kg	10,8 kg
Tápfeszültségigény Energiafogyasztás		AC 100-240 V~ 50 / 60 Hz 150 W	AC 100-240 V~ 50 / 60 Hz 150 W	AC 100-240 V~ 50 / 60 Hz 160 W
CI-modulméret (Szélesség x Magasság x Mélység)		100,0 mm x 55,0 mm x 5,0 mm		
Környezeti feltételek	Üzemi hőmérséklet	0 °C - 40 °C		
	Üzemi páratartalom	Legfeljebb 80 %		
	Tárolási hőmérséklet	-20 °C - 60 °C		
	Tárolási páratartalom	Legfeljebb 85 %		

- A fenti jellemzők előzetes értesítés nélkül változhatnak a termék minőségének fejlesztése során.

TÍPUSOK		42LD4***		
		42LD420-ZA / 42LD420N-ZA 42LD428-ZA / 42LD420C-ZA 42LD425-ZA	42LD421-ZB / 42LD421N-ZB 42LD426-ZB	42LD450-ZA / 42LD450N-ZA 42LD458-ZA / 42LD450C-ZA 42LD465-ZA / 42LD465N-ZA 42LD468-ZA / 42LD455-ZA
Méretek (Szélesség x Magasság x Mélység)	állvánnyal együtt	1028,0 mm x 715,4 mm x 297,0 mm	1028,0 mm x 716,4 mm x 270,6 mm	1023,0 mm x 685,0 mm x 261,0 mm
	állvány nélkül	1028,0 mm x 658,6 mm x 88,7 mm	1028,0 mm x 658,6 mm x 88,7 mm	1023,0 mm x 635,0 mm x 76,6 mm
Tömeg	állvánnyal együtt	17,3 kg	17,3 kg	15,1 kg
	állvány nélkül	15,5 kg	15,5 kg	13,5 kg
Tápfeszültségigény Energiafogyasztás		AC 100-240 V~ 50 / 60 Hz 190 W	AC 100-240 V~ 50 / 60 Hz 190 W	AC 100-240 V~ 50 / 60 Hz 190 W
TÍPUSOK		47LD4***		
		47LD420-ZA / 47LD420N-ZA 47LD428-ZA / 47LD420C-ZA 47LD425-ZA	47LD421-ZB / 47LD421N-ZB 47LD426-ZB	47LD450-ZA / 47LD450N-ZA 47LD458-ZA / 47LD450C-ZA 47LD465-ZA / 47LD465N-ZA 47LD468-ZA / 47LD455-ZA
Méretek (Szélesség x Magasság x Mélység)	állvánnyal együtt	1140,6 mm x 784,8 mm x 337,4 mm	1140,6 mm x 788,3 mm x 318,9 mm	1136,0 mm x 757,0 mm x 270,0 mm
	állvány nélkül	1140,6 mm x 722,9 mm x 99,0 mm	1140,6 mm x 722,9 mm x 99,0 mm	1136,0 mm x 698,0 mm x 76,5 mm
Tömeg	állvánnyal együtt	21,6 kg	21,6 kg	19,5 kg
	állvány nélkül	19,0 kg	19,0 kg	17,5 kg
Tápfeszültségigény Energiafogyasztás		AC 100-240 V~ 50 / 60 Hz 260 W	AC 100-240 V~ 50 / 60 Hz 260 W	AC 100-240 V~ 50 / 60 Hz 260 W
CI-modulméret (Szélesség x Magasság x Mélység)		100,0 mm x 55,0 mm x 5,0 mm		
Környezeti feltételek	Üzemi hőmérséklet	0 °C - 40 °C		
	Üzemi páratartalom	Legfeljebb 80 %		
	Tárolási hőmérséklet	-20 °C - 60 °C		
	Tárolási páratartalom	Legfeljebb 85 %		

- A fenti jellemzők előzetes értesítés nélkül változhatnak a termék minőségének fejlesztése során.

FÜGGELÉK

TÍPUSOK		32LD5***	
		32LD550-ZC / 32LD550N-ZC 32LD558-ZC / 32LD559-ZA 32LD565-ZC / 32LD565N-ZC	32LD551-ZA / 32LD551N-ZA 32LD566-ZA / 32LD568-ZC 32LD569-ZA / 32LD555-ZC
Méretek (Szélesség x Magasság x Mélység)	állvánnyal együtt	800,0 mm x 563,0 mm x 207,0 mm	800,0 mm x 563,0 mm x 207,0 mm
	állvány nélkül	800,0 mm x 503,0 mm x 74,7 mm	800,0 mm x 503,0 mm x 74,7 mm
Tömeg	állvánnyal együtt	9,7 kg	9,7 kg
	állvány nélkül	8,7 kg	8,7 kg
Tápfeszültségigény Energiafogyasztás		AC 100-240 V~ 50 / 60 Hz 150 W	AC 100-240 V~ 50 / 60 Hz 150 W
TÍPUSOK		42LD5***	
		42LD550-ZC / 42LD550N-ZC 42LD558-ZC / 42LD559-ZA 42LD565-ZC / 42LD565N-ZC	42LD551-ZA / 42LD551N-ZA 42LD566-ZA / 42LD568-ZC 42LD569-ZA / 42LD555-ZC
Méretek (Szélesség x Magasság x Mélység)	állvánnyal együtt	1024,0 mm x 695,0 mm x 261,0 mm	1024,0 mm x 695,0 mm x 261,0 mm
	állvány nélkül	1024,0 mm x 632,0 mm x 78,7 mm	1024,0 mm x 632,0 mm x 78,7 mm
Tömeg	állvánnyal együtt	15,4 kg	15,4 kg
	állvány nélkül	13,8 kg	13,8 kg
Tápfeszültségigény Energiafogyasztás		AC 100-240 V~ 50 / 60 Hz 210 W	AC 100-240 V~ 50 / 60 Hz 210 W
CI-modulméret (Szélesség x Magasság x Mélység)		100,0 mm x 55,0 mm x 5,0 mm	
Környezeti feltételek	Üzemi hőmérséklet	0 °C - 40 °C	
	Üzemi páratartalom	Legfeljebb 80 %	
	Tárolási hőmérséklet	-20 °C - 60 °C	
	Tárolási páratartalom	Legfeljebb 85 %	

- A fenti jellemzők előzetes értesítés nélkül változhatnak a termék minőségének fejlesztése során.

TÍPUSOK		46LD5***	
		46LD550-ZC / 46LD550N-ZC 46LD558-ZC / 46LD559-ZA 46LD565-ZC / 46LD565N-ZC	46LD551-ZA / 46LD551N-ZA 46LD566-ZA / 46LD568-ZC 46LD569-ZA / 46LD555-ZC
Méretek (Szélesség x Magasság x Mélység)	állvánnyal együtt	1115,0 mm x 752,0 mm x 270,0 mm	1115,0 mm x 752,0 mm x 270,0 mm
	állvány nélkül	1115,0 mm x 680,0 mm x 77,0 mm	1115,0 mm x 680,0 mm x 77,0 mm
Tömeg	állvánnyal együtt	18,6 kg	18,6 kg
	állvány nélkül	16,6 kg	16,6 kg
Tápfeszültségigény Energiafogyasztás		AC 100-240 V~ 50 / 60 Hz 240 W	AC 100-240 V~ 50 / 60 Hz 240 W
TÍPUSOK		52LD5***	
		52LD550-ZC / 52LD550N-ZC 52LD558-ZC / 52LD559-ZA 52LD565-ZC / 52LD565N-ZC	52LD551-ZA / 52LD551N-ZA 52LD566-ZA / 52LD568-ZC 52LD569-ZA / 52LD555-ZC
Méretek (Szélesség x Magasság x Mélység)	állvánnyal együtt	1266,0 mm x 851,0 mm x 330,0 mm	1266,0 mm x 851,0 mm x 330,0 mm
	állvány nélkül	1266,0 mm x 775,0 mm x 96,4 mm	1266,0 mm x 775,0 mm x 96,4 mm
Tömeg	állvánnyal együtt	26,9 kg	26,9 kg
	állvány nélkül	23,6 kg	23,6 kg
Tápfeszültségigény Energiafogyasztás		AC 100-240 V~ 50 / 60 Hz 300 W	AC 100-240 V~ 50 / 60 Hz 300 W
CI-modulméret (Szélesség x Magasság x Mélység)		100,0 mm x 55,0 mm x 5,0 mm	
Környezeti feltételek	Üzemi hőmérséklet	0 °C - 40 °C	
	Üzemi páratartalom	Legfeljebb 80 %	
	Tárolási hőmérséklet	-20 °C - 60 °C	
	Tárolási páratartalom	Legfeljebb 85 %	

- A fenti jellemzők előzetes értesítés nélkül változhatnak a termék minőségének fejlesztése során.

FÜGGELÉK

TÍPUSOK		60LD5***	
		60LD550-ZC / 60LD550N-ZC 60LD558-ZC / 60LD559-ZA 60LD565-ZC / 60LD565N-ZC	60LD551-ZA / 60LD551N-ZA 60LD566-ZA / 60LD568-ZC 60LD569-ZA / 60LD555-ZC
Méretek (Szélesség x Magasság x Mélység)	állvánnyal együtt	1441,0 mm x 963,0 mm x 345,0 mm	1441,0 mm x 963,0 mm x 345,0 mm
	állvány nélkül	1441,0 mm x 877,0 mm x 109,0 mm	1441,0 mm x 877,0 mm x 109,0 mm
Tömeg	állvánnyal együtt	40,0 kg	40,0 kg
	állvány nélkül	35,7 kg	35,7 kg
Tápfeszültségigény Energiafogyasztás		AC 100-240 V~ 50 / 60 Hz 380 W	AC 100-240 V~ 50 / 60 Hz 380 W
TÍPUSOK		26LD32** / 26LD33**	32LD32** / 32LD33**
		26LD325-ZA / 26LD325N-ZA 26LD328-ZA 26LD335-ZA / 26LD336-ZB	32LD325-ZA / 32LD325N-ZA 32LD328-ZA 32LD335-ZA / 32LD336-ZB
Méretek (Szélesség x Magasság x Mélység)	állvánnyal együtt	667,0 mm x 504,0 mm x 224,0 mm	805,0 mm x 583,0 mm x 224,0 mm
	állvány nélkül	667,0 mm x 446,2 mm x 80,0 mm	805,0 mm x 528,0 mm x 79,9 mm
Tömeg	állvánnyal együtt	8,9 kg	11,5 kg
	állvány nélkül	7,8 kg	10,3 kg
Tápfeszültségigény Energiafogyasztás		AC 100-240 V~ 50 / 60 Hz 100 W	AC 100-240 V~ 50 / 60 Hz 120 W
CI-modulméret (Szélesség x Magasság x Mélység)		100,0 mm x 55,0 mm x 5,0 mm	
Környezeti feltételek	Üzemi hőmérséklet	0 °C - 40 °C	
	Üzemi páratartalom	Legfeljebb 80 %	
	Tárolási hőmérséklet	-20 °C - 60 °C	
	Tárolási páratartalom	Legfeljebb 85 %	

- A fenti jellemzők előzetes értesítés nélkül változhatnak a termék minőségének fejlesztése során.

TÍPUSOK		32LE4***	37LE4***
		32LE4500-ZA / 32LE450N-ZA 32LE4508-ZA	37LE4500-ZA / 37LE450N-ZA 37LE4508-ZA
Méretek (Szélesség x Magasság x Mélység)	állvánnyal együtt	786,0 mm x 559,0 mm x 221,0 mm	907,0 mm x 630,0 mm x 270,0 mm
	állvány nélkül	786,0 mm x 500,0 mm x 39,9 mm	907,0 mm x 565,0 mm x 39,9 mm
Tömeg	állvánnyal együtt	12,4 kg	14,6 kg
	állvány nélkül	10,6 kg	12,1 kg
Tápfeszültségigény Energiafogyasztás		AC 100-240 V~ 50 / 60 Hz 130 W	AC 100-240 V~ 50 / 60 Hz 140 W
TÍPUSOK		42LE4***	
		42LE4500-ZA / 42LE4500N-ZA 42LE4508-ZA	
Méretek (Szélesség x Magasság x Mélység)	állvánnyal együtt	1018,0 mm x 692,0 mm x 270,0 mm	
	állvány nélkül	1018,0 mm x 627,0 mm x 29,8 mm	
Tömeg	állvánnyal együtt	19,7 kg	
	állvány nélkül	17,2 kg	
Tápfeszültségigény Energiafogyasztás		AC 100-240 V~ 50 / 60 Hz 150 W	
CI-modulméret (Szélesség x Magasság x Mélység)		100,0 mm x 55,0 mm x 5,0 mm	
Környezeti feltételek	Üzemi hőmérséklet	0 °C - 40 °C	
	Üzemi páratartalom	Legfeljebb 80 %	
	Tárolási hőmérséklet	-20 °C - 60 °C	
	Tárolási páratartalom	Legfeljebb 85 %	
Támogatott filmfájlok		Lásd a 54 - 55. oldalt.	

- A fenti jellemzők előzetes értesítés nélkül változhatnak a termék minőségének fejlesztése során.

FÜGGELÉK

TÍPUSOK		19LE3***	
		19LE3300-ZA / 19LE330N-ZA 19LE3308-ZA / 19LE3400-ZA 19LE340N-ZA / 19LE3408-ZA	19LE3310-ZB / 19LE331N-ZB 19LE3410-ZB / 19LE341N-ZB
Méretek (Szélesség x Magasság x Mélység)	állvánnyal együtt	471,2 mm x 365,9 mm x 155,4 mm	471,2 mm x 365,9 mm x 155,4 mm
	állvány nélkül	471,2 mm x 315,5 mm x 34,4 mm	471,2 mm x 315,5 mm x 34,4 mm
Tömeg	állvánnyal együtt	3,4 kg	3,4 kg
	állvány nélkül	3,2 kg	3,2 kg
Tápfeszültségigény		19LE3*** : DC 24 V, 1,6 A, 38 W AC-DC adapter : 24 V $\overline{\text{---}}$, 3,42 A / AC 100-240 V~ 50 / 60 Hz	
TÍPUSOK		22LE3***	
		22LE3300-ZA / 22LE330N-ZA 22LE3308-ZA / 22LE3400-ZA 22LE340N-ZA / 22LE3408-ZA	22LE3310-ZB / 22LE331N-ZB 22LE3410-ZB / 22LE341N-ZB
Méretek (Szélesség x Magasság x Mélység)	állvánnyal együtt	542,9 mm x 407,1 mm x 155,4 mm	542,9 mm x 407,1 mm x 155,4 mm
	állvány nélkül	542,9 mm x 357,6 mm x 34,4 mm	542,9 mm x 357,6 mm x 34,4 mm
Tömeg	állvánnyal együtt	4,2 kg	4,2 kg
	állvány nélkül	3,9 kg	3,9 kg
Tápfeszültségigény		22LE3*** : DC 24 V, 1,7 A, 40 W AC-DC adapter : 24 V $\overline{\text{---}}$, 3,42 A / AC 100-240 V~ 50 / 60 Hz	
TÍPUSOK		22LE5***	
		22LE5500-ZA / 22LE550N-ZA 22LE5508-ZA	22LE5510-ZB / 22LE551N-ZB 22LE5518-ZB
Méretek (Szélesség x Magasság x Mélység)	állvánnyal együtt	542,9 mm x 407,1 mm x 155,4 mm	542,9 mm x 407,1 mm x 155,4 mm
	állvány nélkül	542,9 mm x 357,6 mm x 34,4 mm	542,9 mm x 357,6 mm x 34,4 mm
Tömeg	állvánnyal együtt	4,2 kg	4,2 kg
	állvány nélkül	3,9 kg	3,9 kg
Tápfeszültségigény		22LE5*** : DC 24 V, 1,7 A, 40 W AC-DC adapter : 24 V $\overline{\text{---}}$, 3,42 A / AC 100-240 V~ 50 / 60 Hz	
CI-modulméret (Szélesség x Magasság x Mélység)		100,0 mm x 55,0 mm x 5,0 mm	
Környezeti feltételek	Üzemi hőmérséklet	0 °C - 40 °C	
	Üzemi páratartalom	Legfeljebb 80 %	
	Tárolási hőmérséklet	-20 °C - 60 °C	
	Tárolási páratartalom	Legfeljebb 85 %	
Támogatott formátumok		Lásd a 54 - 55. oldalt.	

TÍPUSOK		26LE3***	
		26LE3300-ZA / 26LE330N-ZA 26LE3308-ZA	26LE3310-ZB / 26LE331N-ZB
Méretek (Szélesség x Magasság x Mélység)	állvánnyal együtt	652,0 mm x 480,8 mm x 191,4 mm	652,0 mm x 480,8 mm x 191,4 mm
	állvány nélkül	652,0 mm x 420,3 mm x 34,4 mm	652,0 mm x 420,3 mm x 34,4 mm
Tömeg	állvánnyal együtt	6,1 kg	6,1 kg
	állvány nélkül	5,1 kg	5,1 kg
Tápfeszültségigény		26LE3*** : DC 24 V, 1,8 A, 48 W AC-DC adapter : 24 V $\overline{\text{---}}$, 3,42 A / AC 100-240 V~ 50 / 60 Hz	
TÍPUSOK		26LE5***	
		26LE5500-ZA / 26LE550N-ZA 26LE5508-ZA	26LE5510-ZB / 26LE551N-ZB 26LE5518-ZB
Méretek (Szélesség x Magasság x Mélység)	állvánnyal együtt	652,0 mm x 480,8 mm x 191,4 mm	652,0 mm x 480,8 mm x 191,4 mm
	állvány nélkül	652,0 mm x 420,3 mm x 34,4 mm	652,0 mm x 420,3 mm x 34,4 mm
Tömeg	állvánnyal együtt	6,1 kg	6,1 kg
	állvány nélkül	5,1 kg	5,1 kg
Tápfeszültségigény		26LE5*** : DC 24 V, 2,1 A, 55 W AC-DC adapter : 24 V $\overline{\text{---}}$, 3,42 A / AC 100-240 V~ 50 / 60 Hz	
TÍPUSOK		32LE3***	32LE5***
		32LE3300-ZA / 32LE330N-ZA 32LE3308-ZA	32LE5300-ZA / 32LE530N-ZA 32LE5308-ZA 32LE5310-ZB / 32LE531N-ZB 32LE5318-ZB / 32LE530C-ZA 32LE531C-ZA / 32LE5450-ZA
Méretek (Szélesség x Magasság x Mélység)	állvánnyal együtt	771,8 mm x 552,3 mm x 221,0 mm	784,6 mm x 558,1 mm x 221,0 mm
	állvány nélkül	771,8 mm x 489,3 mm x 39,9 mm	784,6 mm x 499,5 mm x 39,9 mm
Tömeg	állvánnyal együtt	11,8 kg	12,65 kg
	állvány nélkül	10,0 kg	10,5 kg
Tápfeszültségigény		AC 100-240 V~ 50 / 60 Hz	AC 100-240 V~ 50 / 60 Hz
Energiafogyasztás		90 W	130 W
CI-modulméret (Szélesség x Magasság x Mélység)		100,0 mm x 55,0 mm x 5,0 mm	
Környezeti feltételek	Üzemi hőmérséklet	0 °C - 40 °C	
	Üzemi páratartalom	Legfeljebb 80 %	
	Tárolási hőmérséklet	-20 °C - 60 °C	
	Tárolási páratartalom	Legfeljebb 85 %	
Támogatott filmfájlok		Lásd a 54 - 55. oldalt.	

FÜGGELÉK

TÍPUSOK		37LE5***	
		37LE5300-ZA / 37LE530N-ZA 37LE5308-ZA / 37LE530C-ZA / 37LE5450-ZA	37LE5310-ZB / 37LE531N-ZB 37LE5318-ZB / 37LE531C-ZA
Méretek (Szélesség x Magasság x Mélység)	állvánnyal együtt	905,0 mm x 630,0 mm x 270,0 mm	905,0 mm x 630,0 mm x 270,0 mm
	állvány nélkül	905,0 mm x 568,0 mm x 39,9 mm	905,0 mm x 568,0 mm x 39,9 mm
Tömeg	állvánnyal együtt	15,3 kg	15,3 kg
	állvány nélkül	12,8 kg	12,8 kg
Tápfeszültségigény Energiafogyasztás		AC 100-240 V~ 50 / 60 Hz 140 W	AC 100-240 V~ 50 / 60 Hz 140 W
TÍPUSOK		42LE5***	
		42LE5300-ZA / 42LE530N-ZA 42LE5308-ZA / 42LE530C-ZA / 42LE5450-ZA	42LE5310-ZB / 42LE531N-ZB 42LE5318-ZB / 42LE531C-ZA
Méretek (Szélesség x Magasság x Mélység)	állvánnyal együtt	1016,0 mm x 692,0 mm x 270,0 mm	1016,0 mm x 692,0 mm x 270,0 mm
	állvány nélkül	1016,0 mm x 630,0 mm x 29,3 mm	1016,0 mm x 630,0 mm x 29,3 mm
Tömeg	állvánnyal együtt	19,2 kg	19,2 kg
	állvány nélkül	16,7 kg	16,7 kg
Tápfeszültségigény Energiafogyasztás		AC 100-240 V~ 50 / 60 Hz 150 W	AC 100-240 V~ 50 / 60 Hz 150 W
CI-modulméret (Szélesség x Magasság x Mélység)		100,0 mm x 55,0 mm x 5,0 mm	
Környezeti feltételek	Üzemi hőmérséklet	0 °C - 40 °C	
	Üzemi páratartalom	Legfeljebb 80 %	
	Tárolási hőmérséklet	-20 °C - 60 °C	
	Tárolási páratartalom	Legfeljebb 85 %	
Támogatott filmfájlok		Lásd a 54 - 55. oldalt.	

- A fenti jellemzők előzetes értesítés nélkül változhatnak a termék minőségének fejlesztése során.

TÍPUSOK		47LE5***	
		47LE5300-ZA / 47LE530N-ZA 47LE5308-ZA / 47LE530C-ZA / 47LE5450-ZA	47LE5310-ZB / 47LE531N-ZB 47LE5318-ZB / 47LE531C-ZA
Méretek (Szélesség x Magasság x Mélység)	állvánnyal együtt	1126,6 mm x 757,9 mm x 284,4 mm	1126,6 mm x 757,9 mm x 284,4 mm
	állvány nélkül	1126,6 mm x 692,0 mm x 29,3 mm	1126,6 mm x 692,0 mm x 29,3 mm
Tömeg	állvánnyal együtt	22,9 kg	22,9 kg
	állvány nélkül	19,6 kg	19,6 kg
Tápfeszültségigény Energiafogyasztás		AC 100-240 V~ 50 / 60 Hz 170 W	AC 100-240 V~ 50 / 60 Hz 170 W
TÍPUSOK		55LE5***	
		55LE5300-ZA / 55LE530N-ZA 55LE5308-ZA / 55LE530C-ZA / 55LE5450-ZA	55LE5310-ZB / 55LE531N-ZB 55LE5318-ZB / 55LE531C-ZA
Méretek (Szélesség x Magasság x Mélység)	állvánnyal együtt	1306,0 mm x 867,0 mm x 328,0 mm	1306,0 mm x 867,0 mm x 328,0 mm
	állvány nélkül	1306,0 mm x 797,0 mm x 30,7 mm	1306,0 mm x 797,0 mm x 30,7 mm
Tömeg	állvánnyal együtt	34,05 kg	34,05 kg
	állvány nélkül	29,35 kg	29,35 kg
Tápfeszültségigény Energiafogyasztás		AC 100-240 V~ 50 / 60 Hz 200 W	AC 100-240 V~ 50 / 60 Hz 200 W
CI-modulméret (Szélesség x Magasság x Mélység)		100,0 mm x 55,0 mm x 5,0 mm	
Környezeti feltételek	Üzemi hőmérséklet	0 °C - 40 °C	
	Üzemi páratartalom	Legfeljebb 80 %	
	Tárolási hőmérséklet	-20 °C - 60 °C	
	Tárolási páratartalom	Legfeljebb 85 %	
Támogatott filmfájlok		Lásd a 54 - 55. oldalt.	

- A fenti jellemzők előzetes értesítés nélkül változhatnak a termék minőségének fejlesztése során.

	Digitális TV	Analóg TV
Televíziós rendszer	DVB-T DVB-C	PAL/SECAM B/G/D/K, PAL I/II, SECAM L/L'
Programlefedettség	VHF, UHF	VHF: E2 ~ E12, UHF: E21 ~ E69, CATV: S1 ~ S20, HYPER: S21 ~ S47
A tárolható programok maximális száma	1000	
Külső antenna impedanciája	75 Ω	75 Ω

- A fenti jellemzők előzetes értesítés nélkül változhatnak a termék minőségének fejlesztése során.

FÜGGELÉK

TÁVVEZÉRLŐ INFRAVÖRÖS KÓDJA

*Ez a funkció nem minden típus esetén áll rendelkezésre.

Kód (Hexadecimális)	Funkció	Megjegyzés
95	ENERGY SAVING(ENERGIATAKARÉKOS ÜZEMMÓD)	R/C Gomb
08	ÜZEMKAPCSOLÓ	R/C Gomb(Feszültségkapcsoló)
0B	BEMENET	R/C Gomb
79	RATIO	R/C Gomb
F0	TV/RAD	R/C Gomb
45	Q.MENU	R/C Gomb
43	MENU	R/C Gomb
AB	GUIDE	R/C Gomb
40	Up (^)	R/C Gomb
41	Down (v)	R/C Gomb
07	Left (<)	R/C Gomb
06	Right (>)	R/C Gomb
44	OK(⊙)	R/C Gomb
28	BACK	R/C Gomb
5B	EXIT	R/C Gomb
AA	INFO ⓘ	R/C Gomb
30	AV MODE	R/C Gomb
02	△+	R/C Gomb
03	△-	R/C Gomb
1E	FAV (MARK)	R/C Gomb
09	NÉMÍTÁS	R/C Gomb
00	P ^	R/C Gomb
01	P v	R/C Gomb
10~19	SZÁMGOMBOK 0~9	R/C Gomb
53	LIST	R/C Gomb
1A	Q.VIEW	R/C Gomb
72	VÖRÖS	R/C Gomb
71	ZÖLD	R/C Gomb
63	SÁRGA	R/C Gomb
61	KÉK	R/C Gomb
20	TEXT	R/C Gomb
21	T.OPT(T.Option)	R/C Gomb
39	SUBTITLE	R/C Gomb
7E	SIMPLINK	R/C Gomb
91	AD	R/C Gomb
B1	■	R/C Gomb
B0	▶	R/C Gomb
BA		R/C Gomb
8F	◀◀	R/C Gomb
8E	▶▶	R/C Gomb

KÜLSŐ IRÁNYÍTÓ/VEZÉRLŐ EGYSÉG BEÁLLÍTÁSA

RS-232C kábel csatlakoztatása

Csatlakoztasson az RS-232C bemenő aljzatra egy olyan külső irányító/vezérlő berendezést, mint egy PC vagy egy A/V vezérlő rendszer és vezérelje a monitor funkciót külső eszközzel.

A vezérlő berendezés soros portját csatlakoztassa a monitor hátfalán található RS-232C jack aljzathoz.

MEGJEGYZÉS : Az RS-232C csatlakozó vezetékek nem tartozékaik a monitornak.

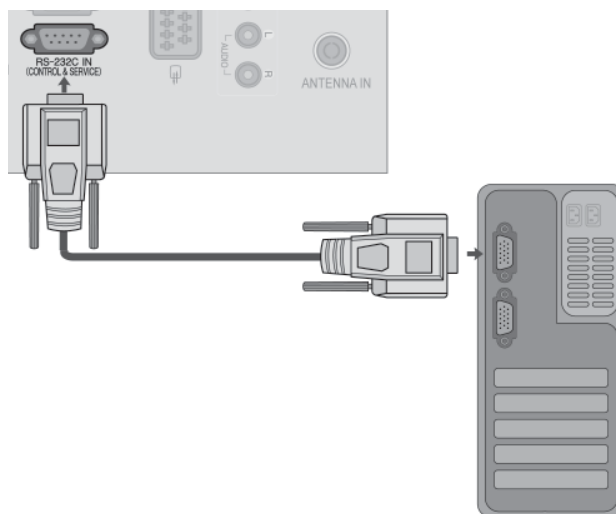

Csatlakozó típusa : 9 tús D-Sub

Száma..	Pin name (tő név)
1	Nincs csatlakozás
2	RXD (adat vétele)
3	TXD (adat továbbítása)
4	DTR (DTE oldal kész)
5	GND (föld)
6	DSR (DCE oldal kész)
7	RTS (küldésre kész)
8	CTS (küldéshez törölni)
9	Nincs csatlakozás

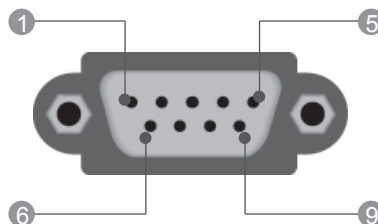

RS-232C konfigurációk

7 vezetékes konfiguráció (szabványos RS-232C kábel)

	PC	TV	
RXD	2	3	TXD
TXD	3	2	RXD
GND	5	5	GND
DTR	4	6	DSR
DSR	6	4	DTR
RTS	7	8	CTS
CTS	8	7	RTS
	D-Sub 9	D-Sub 9	

3 vezetékes konfiguráció (nem szabványos)

	PC	TV	
RXD	2	3	TXD
TXD	3	2	RXD
GND	5	5	GND
DTR	4	6	DTR
DSR	6	4	DSR
RTS	7	7	RTS
CTS	8	8	CTS
	D-Sub 9	D-Sub 9	

FÜGGELÉK

Az azonosító szám beírása

Ezzel a funkcióval megadhatja a monitor azonosító számát.

Tanulmányozza a 'Real Data Mapping1'. ► **154 oldal**

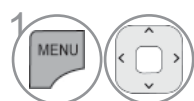
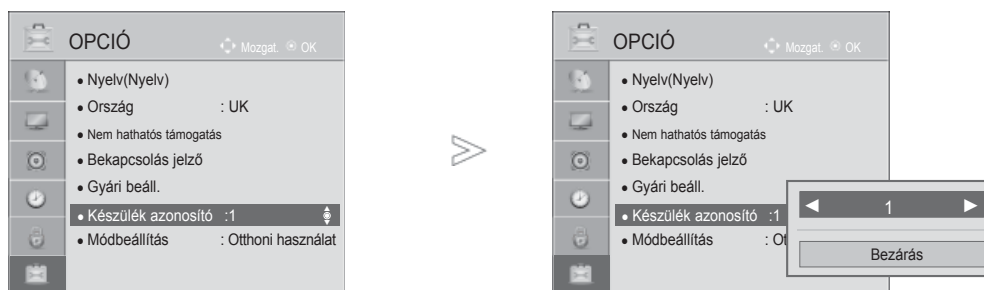

Válassza az **OPCIÓ** menüpontot.

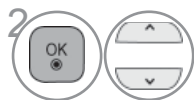

Válassza a **Készülék azonosító** menüpontot.

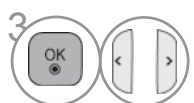

Állítsa be a **Készülék azonosító** értékét a megfelelő TV-készülék azonosítójának kiválasztásához.
A készülékazonosító beállítási tartománya 1–99.

•Az előző menübe a **BACK (VISSZA)** gombbal lehet visszatérni.

Kommunikációs paraméterek

- Adatsebesség : 9600 bps (UART)
- Szóhosszúság : 8 bits
- Paritás: nincs
- Stop bit: 1 bit
- Kommunikációs kód: ASCII kód
- Használjon keresztezett (átfordított) kábelt.

Parancs-sor lista

	PARANCS 1	PARANCS 2	ADAT (Hexadecimal)
01. Ki/be kapcsolás	k	a	00 - 01
02. Képarány	k	c	Lásd a 152 oldalon.
03. Képernyő némít	k	d	Lásd a 152 oldalon.
04. Hang némítás	k	e	00 - 01
05. Hangerőszabályzás	k	f	00 - 64
06. Kontraszt	k	g	00 - 64
07. Fényerő	k	h	00 - 64
08. Színtelítettség	k	i	00 - 64
09. Színárnyalat	k	j	00 - 64
10. Képélesség	k	k	00 - 64
11. OSD vezérlés	k	l	00 - 01
12. Külső vezérlés üzemmód	k	m	00 - 01
13. Treble (Magas)	k	r	00 - 64
14. Bass (Mély)	k	s	00 - 64
15. Balansz	k	t	00 - 64
16. Színhőm.	x	u	00 - 02
17. Energijatakarékos üzemmód	j	q	00 - 04
18. Automatikus konfigurálás	j	u	01
19. Hangolási parancs	m	a	Lásd a 154 oldalon.
20. Csatorna hozzáadása/átugrása	m	b	00 - 1
21. Gomb	m	c	Key Code
22. Háttérvilágítás szabályozás	m	g	00 - 64
23. Fő képbemenet (Main)	x	b	Lásd a 155 oldalon.

* Megjegyzés: USB-műveletek végrehajtása közben (pl. DivX vagy EMF) a Power (ka) és a Key (mc) parancsokon kívül minden más parancs végrehajtása szünetel, és a készülék NG parancsként kezeli azokat.

Adat küldési/fogadási protokoll

Adatküldés

[Parancs1][Parancs2][][Set ID][][Adat][Cr]

- * [Parancs 1] : A PDP egység vezérlése.(j, k, m vagy x)
- * [Parancs 2] : A PDP egység vezérlése.
- * [Set ID] : Ezzel a paraméterrel beállíthatja a monitor azonosítási számát.
Lásd a 25. oldalon.
A beállítási tartomány 1 - 99.
Ha a '0' azonosítási számot állítja be, az egység az összes csatlakoztatott monitort vezérli.
A beállított azonosító decimális for mában (1 - 99) jelenik meg a menüben, és hexadecimális formában (0x0 - 0x63) az adatküldési/fogadási protokoll során.
- * [ADAT] : A parancs adatok továbbítása.
Az 'FF' adattal a parancs státuszát ellenőrizheti.
- * [Cr] : Kocsi vissza (sorváltás) '0x0D' ASCII kód
- * [] : 'space (0x20)' ASCII kód

OK nyugtázás

[Parancs2][][Set ID][][OK][Adat][x]

* A monitor az alábbi formátumú ACK (nyugtázási) jelet küld normál adatok esetén. Ha az adott pillanatban adatbeolvasás történik, az aktuális állapotot jelzi. Ha az adott pillanatban adatfelírás történik, az adatsor a PC számítógép adatait tartalmazza.

Hibe nyugtázás

[Parancs2][][Set ID][][NG][Adat][x]

* A monitor az alábbi formátumú ACK (nyugtázási) jelet küld, ha egy nem elérhető funkció abnormális adatait fogadja, vagy ha kommunikációs hiba lépett fel.

Adat00: Illegális kód

FÜGGELÉK

01. Ki/be kapcsolás (Parancs :k a)

▶ A monitor ki- és bekapcsolásának vezérlése.

Adatküldés

[k][a][][Set ID][][Adat][Cr]

Adat 00 : kikapcsolás 01 : bekapcsolás

Nyugtázás

[a][][Set ID][][OK][Adat][x]

▶ A ki- és bekapcsolt állapot ellenőrzése.

Adatküldés

[k][a][][Set ID][][FF][Cr]

Nyugtázás

[a][][Set ID][][OK/NG][Adat][x]

- * Ha egy másik funkció küld 'FF' jelet a fenti formátumban, a nyugtázási adatok az adott funkcióra vonatkoznak.
- * A készülék bekapcsolása során a képernyőn megjelenhet az OK Ack. (Művelet sikeres), az Error Ack. (Művelet sikertelen) visszaigazolás vagy egy másik üzenet.

02. Képarány (Parancs :k c) (Főkép mérete)

▶ A képernyő formátum kiválasztása.

A képfarmátumot a Q.MENU (GYORS MENÜ), illetve a KÉP menü Képarány beállításában is megadhatja.

Adatküldés

[k][c][][Set ID][][Adat][Cr]

Adat 01 : normál képernyő (4:3)	09 : Levágás nélkül
02 : normál képernyő (16:9)	0B : Full Wide (Teljes szélesség)
04 : Nagyítás	10 - 1F : Cinema Zoom(Mozinagyítás) 1 - 16
06 : Eredeti	
07 : 14:9	

Nyugtázás

[c][][Set ID][][OK/NG][Adat][x]

- * Számítógépes jelbemenet esetén a 16:9 és a 4:3 képarány közül választhat.
- * DTV/HDMI (1080i 50 Hz / 60 Hz, 720p 50 Hz / 60 Hz, 1080p 24 Hz / 30 Hz / 50 Hz / 60 Hz), Component(720p, 1080i, 1080p 50 Hz / 60 Hz) módban a Levágás nélkül funkció nem használható.
- * A Full Wide (Teljes szélesség) funkció csak Digitális, Analóg és AV üzemmódban használható.

03. Képernyő némítás (Parancs :k d)

▶ A képernyő némítás ki- és bekapcsolása.

Adatküldés

[k][d][][Set ID][][Adat][Cr]

Adat 00 : képernyő némítás kikapcsolás (kép bekapcsolás)
Video mute off (Videó némítása ki)
01 : képernyő némítás bekapcsolás (kép kikapcsolás)
10 : Video mute on (Videó némítása be)

Nyugtázás

[d][][Set ID][][OK/NG][Adat][x]

- * Ha csak a Videó némítása funkció van bekapcsolva, a TV-n megjelenik a képernyőn megjelenő menü. Azonban, ha a Képkikapcsolás funkció aktív, a TV-n nem jelenik meg a képernyőn megjelenő menü.

04. Hang némítás (Parancs :k e)

▶ A hang némítás ki- és bekapcsolása.
A hang némítását a monitor távvezérlőjének MUTE gombjával is vezérelheti.

Transmission

[k][e][][Set ID][][Adat][Cr]

Adat 00 : hang némítás bekapcsolás (hang kikapcsolás)
01 : hang némítás kikapcsolás (hang bekapcsolás)

Nyugtázás

[e][][Set ID][][OK/NG][Adat][x]

05. Hangerőszabályzás (Parancs :k f)

▶ A hangerő beállítása.
A hangerőt a monitor távvezérlőjének hangerőszabályzó gombjaival is vezérelheti.

Adatküldés

[k][f][][Set ID][][Adat][Cr]

Adat Min : 00 - Max : 64

* Tanulmányozza a 'Real Data Mapping1'-et (lásd a 154. oldalon).

Nyugtázás

[f][][Set ID][][OK/NG][Adat][x]

06. Kontrasz (Parancs :k g)

▶ Akép kontrasztjának beállítása.
Akép kontrasztját a Képbéállító menüben is beállíthatja.

Adatküldés

[k][g][][Set ID][][Adat][Cr]

Adat Min : 00 - Max : 64

* Tanulmányozza a 'Real Data Mapping1'-et (lásd a 154 oldalon).

Nyugtázás

[g][][Set ID][][OK/NG][Adat][x]

07. Fényerő (Parancs :k h)

▶ A kép fényerejének beállítása.
Akép fényerejének a Képbéállító menüben is beállíthatja.

Adatküldés

[k][h][][Set ID][][Adat][Cr]

Adat Min : 00 - Max : 64

* Tanulmányozza a 'Real Data Mapping1'-et (lásd a 154. oldalon).

Nyugtázás

[h][][Set ID][][OK/NG][Adat][x]

08. Színtelítettség (Parancs :k i)

▶ A kép színtelítettségének beállítása.
Akép színtelítettségét a Képbéállító menüben is beállíthatja.

Transmission

[k][i][][Set ID][][Adat][Cr]

Adat Min : 00 - Max : 64

* Tanulmányozza a 'Real Data Mapping1'-et (lásd a 154 oldalon).

Nyugtázás

[i][][Set ID][][OK/NG][Adat][x]

09. Színárnyalat (Parancs :k j)

- ▶ A kép színárnyalatainak beállítása.
A kép színárnyalatait a Képbeállító menüben is beállíthatja.

Adatküldés

[k][j][][Set ID][][Adat][Cr]

Adat Piros : 00 - Zöld : 64

* Tanulmányozza a 'Real Data Mapping1'-et (lásd a 154. oldalon).

Nyugtázás

[j][][Set ID][][OK/NG][Adat][x]

10. Képelesség (Parancs :k k)

- ▶ A kép élességét beállítása.
Akép élességét a Képbeállító menüben is beállíthatja.

Adatküldés

[k][k][][Set ID][][Adat][Cr]

Adat Min : 00 - Max : 64

* Tanulmányozza a 'Real Data Mapping1'-et (lásd a 154 oldalon).

Nyugtázás

[k][][Set ID][][OK/NG][Adat][x]

11. OSD vezérlés (Parancs :k l)

- ▶ A képernyő kijelzés (OSD) ki- és bekapcsolása.

Adatküldés

[k][l][][Set ID][][Adat][Cr]

Adat 0 : OSD kikapcsolás 1 : OSD bekapcsolás

Nyugtázás

[l][][Set ID][][OK/NG][Adat][x]

12. Külső vezérlés üzemmód (Parancs :k m)

- ▶ A monitor előlapján lévő kezelőszervek és a távvezérlő lezárására szolgál.

Adatküldés

[k][m][][Set ID][][Adat][Cr]

Adat 00 : Lock kikapcsolás 01 : Lock bekapcsolás

Nyugtázás

[m][][Set ID][][OK/NG][Adat][x]

- * Ha nem használja a távirányítót, állítsa be ezt a módot.
A tápellátás be- és kikapcsolása esetén a külső vezérlési zárolás kikapcsol.
- * Ha készenléti üzemmódban a billentyűzár be van kapcsolva, a TV nem kapcsolható be sem a távirányító bekapcsológombjával, sem a TV-készüléken található gombokkal.

13. Treble (Magas) (Parancs: k r)

- ▶ A magas hangtartomány szintjének beállítása.
A magas hangtartomány szintjét az AUDIO (HANG) menüben is beállíthatja.

Adatküldés

[k][r][][Set ID][][Adat][Cr]

Adat Min : 00 - Max : 64

* Tanulmányozza a 'Real Data Mapping1'-et (lásd a 154 oldalon).

Nyugtázás

[r][][Set ID][][OK/NG][Adat][x]

14. Bass (Mély)(Parancs: k s)

- ▶ A mély hangtartomány szintjének beállítása.
A mély hangtartomány szintjét az AUDIO (HANG) menüben is beállíthatja.

Adatküldés

[k][s][][Set ID][][Adat][Cr]

Adat Min : 00 - Max : 64

* Tanulmányozza a 'Real Data Mapping1'-et (lásd a 154 oldalon).

Nyugtázás

[s][][Set ID][][OK/NG][Adat][x]

15. Balansz (Parancs :k t)

- ▶ Balansz állítás.
A balansz állíthatja még az AUDIO menüben is.

Adatküldés

[k][t][][Set ID][][Adat][Cr]

Adat Min : 00 - Max : 64

* Tanulmányozza a 'Real Data Mapping1'-et (lásd a 154 oldalon).

Nyugtázás

[t][][Set ID][][OK/NG][Adat][x]

16. Színhőm. (Parancs :k u)

- ▶ A Színhőm. állítása.

Adatküldés

[k][u][][Set ID][][Adat][Cr]

Adat Min : 00 - Max : 64

* Tanulmányozza a 'Real Data Mapping1'-et (lásd a 154 oldalon).

Nyugtázás

[u][][Set ID][][OK/NG][Adat][x]

FÜGGELÉK

17. Energy Saving (Energiatakarékos üzemmód) (Parancs: j q)

► To reduce the Energiafogyasztás of the TV. You can also adjust Energy Saving in OPCÍÓ menu.

Adatküldés

[j][q][][Set ID][][Adat][Cr]

Energiatakarékos üzemmód				Szint				Leírás
7	6	5	4	3	2	1	0	
0	0	0	0	0	0	0	0	Kikapcsolva
0	0	0	0	0	0	0	1	Minimális
0	0	0	0	0	0	1	0	Közepes
0	0	0	0	0	0	1	1	Maximális
0	0	0	0	0	1	0	0	Auto (Automatikus)
0	0	0	0	0	1	0	1	Screen Off

(csak 32/42/46/60LD5***, 32LE3***, 32/37/42LE4***, 32/37/42/47/55LE5***)

Nyugtázás

[q][][Set ID][][OK/NG][Adat][x]

18. Automatikus állítás (Parancs :j u)

► Ezzel a funkcióval automatikusan beállíthatja a képkivágás pozícióját és megszüntetheti a kép remegését.

Adatküldés

[j][u][][Set ID][][Adat][Cr]

Adat 01: Beállítás

Nyugtázás

[u][][Set ID][][OK/NG][Adat][x]

19. Hangolási parancs (Parancs :m a)

► A csatorna áthangolása pontosan megadott értékre.

Adatküldés

[m][a][][Set ID][][Data0][][Data1][][Data2][Cr]

Adat 00: Csatorna felső értéke
Adat 01: Csatorna alsó értéke
Pl. 47-es csat. -> 00 2F (2FH)
394-es csat. -> 01 8A (18AH)
DTV 0-s csat. -> Érdektelen
Adat 02: 0x00 : ATV-főcsatorna
0x10 : DTV-főcsatorna
0x20 : Radio (Rádió)

Csatorna-adattartomány

Analóg – Min.: 00 - Max.: 63 (0 - 99)
Digitális – Min.: 00 - Max.: 3E7 (0 - 999)
(Kivéve Svédország, Finnország, Norvégia, Dánia és Írország esetén)
Digitális – Min.: 00 - Max.: 270F (0 - 9999) (Csak Svédország, Finnország, Norvégia, Dánia és Írország esetén)

Nyugtázás

[a][][Set ID][][OK/NG][Adat][x]

Adat Min: 00 ~ Max: 7DH

20. Csatorna hozzáadása/átugrása (parancs: m b)

► Az aktuális program átugrásának beállítása.

Adatküldés

[m][b][][Set ID][][Adat][Cr]

Adat 00 : Átugrás 01 : hozzáad

Nyugtázás

[b][][Set ID][][OK/NG][Adat][x]

* Valós adattérképezés 1

00 : 0 fokozat
:
A : 10-es fokozat
(Készülékazonosító 10)
:
F : 15-es fokozat
Készülékazonosító 10)
10 : 16-es fokozat
Készülékazonosító 10)
:
64 : 100-as fokozat
:
6E : 110-as fokozat
:
73 : 115-as fokozat
74 : 116-as fokozat
:
CF : 199-as fokozat
:
FE : 254-as fokozat
FF : 255-as fokozat

21. Gomb (Parancs :m c)

► IR távirányítású kód küldése.

Adatküldés

[m][c][][Set ID][][Adat][Cr]

Adat Kód - Lásd: 148. oldal

Nyugtázás

[c][][Set ID][][OK/NG][Adat][x]

22. Háttérvilágítás szabályozása (Parancs :m g)

► A háttérvilágítás vezérlése.

Adatküldés

[m][g][][Set ID][][Adat][Cr]

Adat: adat Minimális: 00 – Maximális: 64

Nyugtázás

[g][][Set ID][][OK/NG][Adat][x]

23. FŐ képbemenet (Main) (Parancs :x b)

► Akészülék bemeneti jelforrásának kiválasztása a főképhez.

Adatküldés

[x][b][][Set ID][][Adat][Cr]

Adat Szerkezet

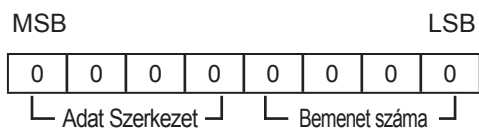

Külső bemenet				Adat
0	0	0	0	DTV
0	0	0	1	Analogue
0	0	1	0	AV
0	1	0	0	Component
0	1	1	0	RGB
0	1	1	1	HDMI
1	0	0	0	
1	0	0	1	
1	0	1	0	

Bemenet száma				Adat
0	0	0	0	Bemenet1
0	0	0	1	Bemenet2
0	0	1	0	Bemenet3
0	0	1	1	Bemenet4

Nyugtázás

[b][][Set ID][][OK/NG][Adat][x]

MEGJEGYZÉS A NYÍLT FORRÁSKÓDÚ SZOFTVERHEZ

A készülékben használt következő GPL végrehajtható fájlok és LGPL/MPL könyvtárak a GPL2.0/LGPL2.1/MPL1.1 licencmegállapodások hatálya alá tartoznak:

GPL VÉGREHAJTHATÓ FÁJLOK:

- Linux kernel 2.6, busybox, e2fsprogs, gdbserver, jfsutils, mtd-utils, procps, u-boot, udhcpc

LGPL KÖNYVTÁRAK:

- directFB, glibc, gconv

MPL KÖNYVTÁRAK:

- Nanox

Az LG Electronics CD-ROM-on felkínálja a forráskódot. Ennek ára csupán a terjesztés költségét (pl. az adathordozó ára, postázási és kezelési költség), és ezt az LG Electronics következő címén e-mailben lehet megrendelni: opensource@lge.com
Ez az ajánlat a készülék LG Electronic általi forgalomba hozatalától számított három (3) évig érvényes.

Akészülékhez mellékelt CD-ROM GPL, LGPL és MPL licencei beszerezhetők.

AGPL és LGPL licencek fordítását a következő honlapokról lehet letölteni: <http://www.gnu.org/licenses/old-licenses/gpl-2.0-translations.html> , <http://www.gnu.org/licenses/old-licenses/lgpl-2.1-translations.html>.

A termék nyílt forráskódú szoftvert tartalmaz.

- expat:
 - copyright © 1998, 1999, 2000 Thai Open Source Software Center Ltd. és Clark Cooper
 - copyright © 2001, 2002, 2003, 2004, 2005, 2006 Expat fenntartók.
- freetype: copyright © 2003 The FreeType Project (www.freetype.org).
- ICU: copyright © 1995-2008 International Business Machines Corporation és mások
- libcurl: copyright © 1996 - 2008, Daniel Stenberg.
- libjpeg: A szoftver részben az Independent JPEG Group munkáján alapul copyright © 1991 - 1998 Thomas G. Lane.
- libmng: copyright © 2000-2007 Gerard Juyn, Glenn Randers-Pehrson
- libpng: copyright © 1998-2008 Glenn Randers-Pehrson
- md5: copyright © 1991-2, RSA Data Security, Inc.
- md5 checksum : copyright © 1999, 2000, 2002 Aladdin Enterprises
- ncurses: copyright © 1998 Free Software Foundation, Inc.
- openssl:
 - titkosító szoftver, írta Eric Young.
 - Tim Hudson által írt szoftver.
 - az OpenSSL Project által az Open SSL Toolkit-ben való használatra kifejlesztett szoftver. (<http://www.openssl.org>)
- strace :
 - copyright © 1991, 1992 Paul Kranenburg.
 - copyright © 1993 Branko Lankester.
 - copyright © 1993 Ulrich Pegelow.
 - copyright © 1995, 1996 Michael Elizabeth Chastain.

- copyright © 1993, 1994, 1995, 1996 Rick Sladkey.
- copyright © 1998-2003 Wichert Akkerman.
- copyright © 2002-2008 Roland McGrath.
- copyright © 2003-2008 Dmitry V. Levin.
- copyright © 2007-2008 Jan Kratochvil.
- tinyxml: copyright © 2000-2006 Lee Thomason
- xyssl: Copyright (C) 2009 Paul Bakker
- zlib: copyright © 1995-2005 Jean-loup Gailly és Mark Adler

Minden jog fenntartva.

Ezennel díjmentesen, korlátozás nélkül felruházzuk a szoftver példányaival rendelkező személyeket a szoftverrel és az ahhoz kapcsolódó dokumentációs fájlokkal (a „Szoftver”) kapcsolatos jogokkal, beleértve de nem kizárólag a használatra, másolásra, módosításra, egyesítésre, publikálásra, forgalmazásra, bérbe adásra és/vagy a Szoftver eladására vonatkozó jogokat, továbbá hogy ezen jogokkal felruházzák a Szoftverrel rendelkező személyeket az alábbi feltételekkel:

A SZOFTVER „ADOTT ÁLLAPOTBAN” KERÜL KIADÁSRA, MINDENMÉŰ – LEGYEN AZ KIFEJEZETT VAGY VÉLELMEZETT, BELEÉRTVE DE NEM KIZÁRÓLAGOSAN AZ ELADHATÓSÁGRA, ADOTT CÉLNAK VALÓ MEGFELELŐSÉGRE VAGY HARMADIK FÉL JOGAINAK TISZTELETBEN TARTÁSÁRA VONATKOZÓ – GARANCIA NÉLKÜL. A SZERZŐK VAGY A SZERZŐI JOG BIRTOKOSAI SEMMILYEN KÖRÜLMÉNYEK KÖZÖTT NEM TEHETŐK FELELŐSSÉ SEMMIFÉLE KÖVETELÉSÉRT VAGY KÁRÉRT, SEM A SZERZŐDÉSŐL VAGY ANNAK MEGSÉRTÉSŐL, SEM A SZOFTVERREL, ANNAK HASZNÁLATÁVAL VAGY EGYÉB, A SZOFTVERREL KAPCSOLATOS DOLOGBŐL EREDŐEN.



Jegyezze fel a készülék típuskódját és gyári számát. Ezeket a hátsó burkolaton található címkén láthatja. Ezekre a kódokra szüksége lesz, ha akészülék javításra szorul.

Típus: _____

Gyári szám : _____