

# UŽIVATELSKÝ NÁVOD Smart TV Upgrader

Před použitím sady si prosím nejdříve pozorně přečtete tento návod a uschovejte jej k pozdějšímu nahlédnutí.

ST600



## Bezpečnostní informace



**VÝSTRAHA:** Z DŮVODŮ OMEZENÍ RIZIKA ÚRAZU ELEKTRICKÝM PROUDEM NEODNÍMEJTE KRYT (NEBO ZADNÍ STĚNU), UVNITŘ NEJSOU ŽÁDNÉ SOUČÁSTI URČENÉ UŽIVATELI. V PŘÍPADĚ NUTNOSTI OPRAVY SE OBRÁŤTE NA KVALIFIKOVANÝ SERVISNÍ PERSONÁL.



Symbol blesku uvnitř rovnostranného trojúhelníku upozorňuje uživatele na přítomnost nebezpečného napětí bez izolace ve vnitřním prostoru výrobku, které může být natolik vysoké, že představuje riziko úrazu osob elektrickým proudem.



Symbol vykřičníku uvnitř rovnostranného trojúhelníku upozorňuje uživatele na přítomnost důležitých provozních a servisních pokynů v dokumentaci dodávané s přístrojem.

**VAROVÁNÍ:** Z DŮVODŮ VYLOUČENÍ RIZIKA POŽÁRU NEBO ÚRAZU ELEKTRICKÝM PROUDEM NEVYSTAVUJTE TENTO VÝROBEK DEŠTI NEBO VLHKOSTI.

**VAROVÁNÍ:** Neinstalujte přístroj v těsném prostoru, jako je knihovna nebo podobná jednotka.

**VÝSTRAHA:** Neblokujte ventilační otvory. Dodržujte při instalaci pokyny výrobce. Štěrbinu a otvory v krytu slouží k ventilaci a zajištění spolehlivého provozu zařízení a jeho ochrany proti přehřátí. Otvory by neměly být blokovány umístěním zařízení na postel, pohovku, rohožku či podobné povrchy. Toto zařízení by se nemělo umísťovat do vestavěných kusů nábytku, jako například knihovna nebo police, pokud není zajištěna řádná ventilace nebo se nepostupovalo podle pokynů výrobce.

### Upozornění týkající se napájecího kabelu

Pro většinu zařízení se doporučuje, aby byla zapojena do vyhrazeného obvodu.

Jde o obvod s jednou zásuvkou, který napájí pouze dané zařízení a nepoužívá další zásuvky nebo odbočné obvody. Ověřte si to na stránce s technickými údaji v této příručce uživatele, abyste si byli jisti. Nepřetěžujte nástěnné zásuvky. Přetížené nástěnné zásuvky, uvolněné nebo poškozené nástěnné zásuvky, prodlužovací kabely, prodřené přívodní kabely, nebo poškozená nebo zlomená izolace vodičů jsou nebezpečné. Kterákoliv z těchto podmínek může vést k úrazu elektrickým proudem nebo k požáru. Pravidelně kontrolujte kabel zařízení a jestliže jeho vzhled vykazuje poškození nebo narušení, odpojte jej, přestaňte zařízení používat a kabel předejte k výměně za přesný náhradní díl autorizovaným servisním technikem. Chraňte přívodní šňůru před fyzickým nebo mechanickým přetěžováním, jako je zkrucování, lámání, přiskřípnutí, zavření do dveří nebo chození po ní. Zvláštní pozornost věnujte zástrčkám, nástěnným zásuvkám a místům, kde šňůra vystupuje ze zařízení. Pro odpojení z elektrické sítě vytáhněte kabel ze zásuvky. Při instalaci zařízení se ujistěte, zda je zásuvka přístupná.

Toto zařízení je vybaveno přenosnou baterií nebo akumulátorem.

### Bezpečný způsob vyjmutí baterie nebo bateriového bloku z přístroje:

Vyjměte staré baterie nebo bateriový blok a proveďte postup v obráceném pořadí vzhledem k původní montáži. Aby se zabránilo úniku do životního prostředí a způsobení možného ohrožení života člověka a zdraví zvířat, vyhazujte staré baterie nebo baterie do určeného kontejneru v příslušném sběrném místě. Nelikvidujte baterie společně s komunálním odpadem. Je doporučeno využít místní sběrnou baterií a akumulátorů. Baterie chraňte před nadměrným horkem, například slunečním svitem, ohněm apod.

**VÝSTRAHA:** Přístroj nesmí být vystaven vodě (kapající nebo stříkající) a na přístroj nesmějí být umísťovány předměty naplněné kapalinami, například vázy.

**Likvidace starého zařízení.**

1. Pokud je na zařízení tento symbol přeškrtnuté popelnice, znamená to, že produkt podléhá směrnici Evropské unie 2002/96/ES.
2. Všechny elektrické a elektronické výrobky by měly být uloženy do zvláštního komunálního odpadu, prostřednictvím vládou a místními úřady speciálně navržených služeb.
3. Správná likvidace starého přístroje pomáhá zabránit případnému ohrožení zdraví a životního prostředí.
4. Podrobnější pokyny o likvidaci starého přístroje vám poskytne provozovatel sběrného systému odpadu ve vašem městě nebo obchod, kde jste přístroj zakoupili.

**Upozornění Evropské Unie pro bezdrátové výrobky**

**CE 0984**  Společnost LG Electronics tímto prohlašuje, že tento výrobek (výrobky) vyhovuje (vyhovují) základním požadavkům a dalším příslušným ustanovením směrnic 1999/5/EC, 2004/108/EC, 2006/95/EC a 2009/125/EC.

Kopii dokumentu DoC (Prohlášení o shodě) obdržíte na následující adrese.

Zástupce pro Evropu: LG Electronics Service Europe B.V. Veluwezoom 15, 1327 AE Almere, Nizozemsko (Tel : +31-(0)36-547-8888)

Pouze pro vnitřní použití.

**Prohlášení týkající se vystavení elektromagnetickým vlnám**

Tento přístroj musí být instalován a provozován v minimální vzdálenosti 20cm od zdroje elektromagnetických vln a trupu uživatele.

**Poznámky k autorským právům**

Záznamové zařízení smí být používáno pouze k zákonnému kopírování a je doporučeno pečlivě prověřit podmínky zákonného kopírování v zemi, kde chcete kopie vytvářet. Kopírování materiálu podléhajícího autorskému právu, jako jsou filmy nebo hudba, je nezákonné, pokud není povoleno zákonnou výjimkou, nebo odsouhlaseno vlastníkem práv.



# Obsah

## 1 Začínáme

- 3 Bezpečnostní informace
- 8 Úvod
- 8 – O zobrazení symbolu “”
- 8 – Požadavky na soubory
- 10 – O DLNA
- 10 – Požadavky některých systémů
- 10 – Dálkový ovladač LG
- 10 – Poznámky ke kompatibilitě
- 11 Hlavní jednotka
- 11 Dálkové ovládání

## 2 Připojení

- 12 Připojení síťového zdroje
- 12 – Připojení televizoru pomocí rozhraní HDMI
- 13 – Nastavení rozlišení
- 14 Připojení k zesilovači
- 14 – Připojení k zesilovači přes výstup HDMI.
- 15 – Připojení zesilovače k výstupu digitálního audio signálu
- 16 Připojení k domácí síti.
- 16 – Pevné síťové připojení
- 17 – Nastavení pevného připojení
- 18 – Bezdrátové síťové připojení
- 18 – Nastavení bezdrátové sítě
- 21 Připojení zařízení USB
- 21 – Přehrávatelný obsah na zařízení USB.

## 3 Systémové nastavení

- 22 Nastavení
- 22 – Upravte nastavení
- 22 – Nabídka [DISPLAY]
- 23 – Nabídka [JAZYK]
- 24 – Nabídka [AUDIO]
- 25 – Nabídka [SÍŤ]
- 25 – Nabídka [OSTATNÍ]

## 4 Provoz

- 27 Obecné přehrávání
- 27 – Pomocí domovské ([HOME]) nabídky
- 27 – Přehrávání souborů médií ze zařízení USB
- 28 – Přehrávání souborů médií ze síťového serveru
- 29 – Základní postupy pro video a audio obsah
- 29 – Základní postupy pro fotografie
- 30 Pokročilí přehrávání
- 30 – Zvětšování a zmenšování fotografií v průběhu prezentace
- 30 – Opakované přehrávání
- 30 – Prohlížet informace o obsahu
- 30 – Změna zobrazení seznamu obsahu
- 31 – Volba titulků souboru
- 31 – Nastavení fotografie jako tapety
- 31 – Možnosti prohlížení fotografií
- 32 – Poslech hudby během prezentace
- 32 Zobrazení na obrazovce
- 32 – Zobrazení informací o obsahu na obrazovce.
- 33 – Přehrávání od vybraného času
- 33 – Poslech jiné zvukové stopy
- 33 – Výběr jazyka titulků.
- 33 – Změna poměru stran televizoru
- 33 – Změna kódové stránky titulků
- 34 – Změna režimu obrazu
- 34 Používání funkce Premium
- 35 Používání domovské nabídky prohlížeče
- 35 – O domovské nabídce prohlížeče
- 36 – Úpravy oblíbených webových stránek
- 36 – Další funkce prohlížeče

## 5 Odstraňování závad

- 37 Odstraňování závad
- 37 – Všeobecné
- 37 – Obraz
- 38 – Obnovení výchozích nastavení
- 38 – Síť
- 38 – Zákaznická podpora
- 38 – Otevření oznámení zdrojového softwaru

## 6 Dodatek

---

- 39 Aktualizace síťového softwaru
- 39 – Upozornění na síťové aktualizace
- 39 – Aktual. softwaru
- 40 O Nero MediaHome 4 Essentials
- 41 – Instalace Nero MediaHome 4 Essentials
- 41 – Sdílení souborů a složek
- 42 Ochranné známky a licence
- 43 Specifikace zvukového výstupu
- 44 Technické údaje
- 45 Údržba
- 45 – Zacházení s jednotkou
- 45 Důležité informace týkající se síťových služeb

1

2

3

4

5

6

# Úvod

## 1

## O zobrazení symbolu “⊗”

Na obrazovce televizoru se během provozu může zobrazit symbol “⊗”, který sděluje, že funkce popsaná v této uživatelské příručce není pro konkrétní médium k dispozici.

## Požadavky na soubory

### Videosoubory

Umístění souboru	Přípona souboru	Formát kodeku	Audio formát:	TITULKY
USB	“.avi”, “.divx”, “.mpg”, “.mpeg”, “.mkv”, “.mp4”, “.asf”, “.wmv”, “.m4v” (DRM free)	DIVX3.xx, DIVX4.xx, DIVX5.xx, DIVX6.xx (pouze standardní přehrávání), XVID, H.264/MPEG-4 AVC, VC-1 SM (WMV3), MPEG1, MPEG2	Dolby Digital, DTS, MP3, WMA, AAC, Dolby Digital Plus	SubRip (.srt / .txt), SAMI (.smi), SubStation Alpha (.ssa/.txt), MicroDVD (.sub/.txt), VobSub (.sub), SubViewer 1.0 (.sub), SubViewer 2.0 (.sub/.txt), TMUnit (.txt), titulkový systém DVD (.txt)
DLNA, PC	“.avi”, “.divx”, “.mpg”, “.mpeg”, “.mkv”, “.mp4”, “.asf”, “.wmv”	DIVX3.xx, DIVX4.xx, DIVX5.xx, DIVX6.xx (pouze standardní přehrávání), XVID, H.264/MPEG-4 AVC, VC-1 SM (WMV3), MPEG1, MPEG2	Dolby Digital, DTS, MP3, WMA, AAC, Dolby Digital Plus	SubRip (.srt / .txt), SAMI (.smi), SubStation Alpha (.ssa/.txt), MicroDVD (.sub/.txt), SubViewer 1.0 (.sub), SubViewer 2.0 (.sub/.txt), TMUnit (.txt), titulkový systém DVD (.txt)

### Audio soubory

Umístění souboru	Přípona souboru	Vzorkovací kmitočet	Bitová rychlost	Poznámka
USB, DLNA, PC	“.mp3”, “.wma”, “.m4a” (DRM free)	v rozsahu 32 - 48 kb/s (WMA), v rozsahu 16 - 48 kb/s (MP3)	v rozsahu 20-320 kb/s (WMA), v rozsahu 32-320 kb/s (MP3)	Některé soubory audio nejsou tímto přehrávačem podporovány.

### Soubory fotografií

Umístění souboru	Přípona souboru	Doporučená velikost	Poznámka
USB, DLNA, PC	“.jpg”, “.jpeg”, “.png”	Méně než 4 000 * 3000 * 24 bit/pixelů Méně než 3000 * 3000 * 24 bit/pixelů	Soubory fotografií s progresivní a bezztrátovou kompresí nejsou podporovány.



**! Poznámka**

- Název souboru je omezen na 180 znaků.
- Maximální počet souborů/složek: Méně než 2000 (celkový počet souborů a složek)
- V závislosti na velikosti a počtu souborů může trvat několik minut než se načte obsah média.
- Kompatibilita souborů se může lišit v závislosti na daném serveru.
- Vzhledem k tomu, že kompatibilita se serverem DLNA je testována v prostředí serveru s technologií bundle DLNA (Nero MediaHome 4 Essentials), požadavky na soubory a funkce přehrávání se mohou u jednotlivých mediálních serverů lišit.
- Požadavky na soubor na straně 8 nemusí být vždy kompatibilní. Mohou existovat určitá omezení u vlastností souboru a dostupnosti média serveru.
- Přehrávání filmových titulků je dostupné pouze na média serveru DLNA vytvořeném dodaným softwarem Nero MediaHome 4 Essentials v balíčku k přehrávači.
- Soubory z výměnného média jako je USB disk, atd. na vašem média serveru nemusí být sdíleny správně.
- Tato jednotka nepodporuje ID3 Tag obsažený v souboru MP3.
- Absolutní přehrávaný čas zobrazený na obrazovce nemusí správně odpovídat souborům VBR.
- Filmové soubory HD obsažené na CD nebo USB 1.0/1.1 nemusí být přehrány správně. Pro přehrávání videosouborů v rozlišení HD je doporučeno použít rozhraní USB 2.0.
- Tento přehrávač podporuje H.264/MPEG-4 AVC, profil Main, High při úrovni 4.1. U souboru s vyšší úrovní se na obrazovce objeví varovná zpráva.
- Tento přístroj nepodporuje soubory nahrané s použitím technologie GMC a Qpel.
- GMC – Globální kompenzace pohybu
- Qpel – Čtvrtinový pixel

## O DLNA

Tento přehrávač je digitální mediální jednotkou s certifikací asociace DLNA, který podporuje zobrazování a přehrávání filmového, fotografického a hudebního obsahu z digitálního mediálního serveru kompatibilního se standardem DLNA (počítač PC nebo spotřební elektronika).

Digital Living Network Alliance (DLNA) je mezinárodní organizace spotřební elektroniky, výpočetního průmyslu a společností mobilních zařízení. Asociace Digital Living poskytuje uživatelům snadné sdílení digitálních médií prostřednictvím domácí sítě.

Certifikační logo DLNA usnadňuje identifikaci výrobků, které jsou shodné s směrnicemi asociace DLNA pro interoperabilitu. Tato jednotka vyhovuje směrnicím pro interoperabilitu DLNA v1.5.

Pokud na PC běží software serveru DLNA nebo jiné kompatibilní zařízení DLNA je připojeno k tomuto přehrávači, mohou být požadovány některá nastavení změn softwaru nebo jiných zařízení. Pro bližší informace viz uživatelský návod k softwaru nebo zařízení.

## Požadavky některých systémů

Pro přehrávání videa s vysokým rozlišením:

- Obrazovka s vysokým rozlišením vybavená vstupními zásuvkami HDMI.

U Dolby® Digital Plus, Dolby TrueHD a DTS-HD multikanálové audio přehrávání.

- Zesilovač/přijímač s vestavěným dekodérem formátů (Dolby Digital, Dolby Digital Plus a DTS).
- Hlavní reproduktory, středový reproduktor, zadní reproduktory a subwoofer podle potřeby pro vybraný formát.

Chcete-li přehrávat soubory ve sdílené složce počítače PC prostřednictvím domácí sítě, je nutné, aby počítač vyhovoval níže uvedeným požadavkům.

- Windows® XP (aktualizace Service Pack 2 nebo vyšší), Windows Vista® (není vyžadována aktualizace Service Pack), Windows 7® (není vyžadován Service Pack)
- 1.2 GHz Intel® Pentium® III nebo AMD Sempron™ 2200+ procesory.
- Síťové prostředí: 100 Mb Ethernet, WLAN
- Je nutné sdílet více než 1 složku v počítači PC. Více informací o nastavení sdílení souborů obdržíte po navštívení odkazu podpory vašeho operačního systému.

## Dálkový ovladač LG

Tento přístroj lze ovládat pomocí zařízení iPhone nebo telefonu s operačním systémem Android prostřednictvím domácí sítě. Tento přístroj i telefon musejí být připojeny k bezdrátovému síťovému zařízení, například k přístupovému bodu. Podrobné informace o funkci "LG Remote" naleznete na stránkách "Apple iTunes" nebo "Google Apps Marketplace".

## Poznámky ke kompatibilitě

- Pokud se vyskytnou problémy s kompatibilitou, obraťte se na autorizované zákaznické servisní centrum.
- Formáty Dolby TrueHD, Dolby Digital Plus a DTS-HD jsou podporovány maximálně 7.1 kanály, pokud použijete připojení HDMI pro výstup audio signálu na zařízení.

# Hlavní jednotka

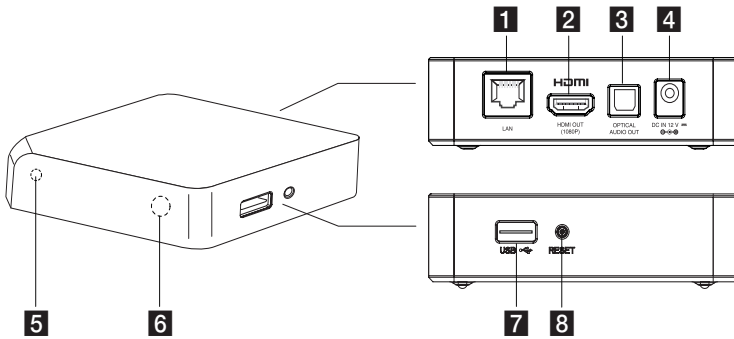

- |  |   |
|--|---|
| <p><b>1</b> Zásuvka sítě LAN</p> <p><b>2</b> HDMI OUT (1080p)</p> <p><b>3</b> OPTICAL AUDIO OUT</p> <p><b>4</b> DC IN 12V (vstup pro síťový zdroj)</p> | <p><b>5</b> Indikátor napájení</p> <p><b>6</b> Remote sensor (čidlo dálkového ovládání)</p> <p><b>7</b> Zásuvka USB</p> <p><b>8</b> RESET</p> |
|--|---|

## Dálkové ovládání

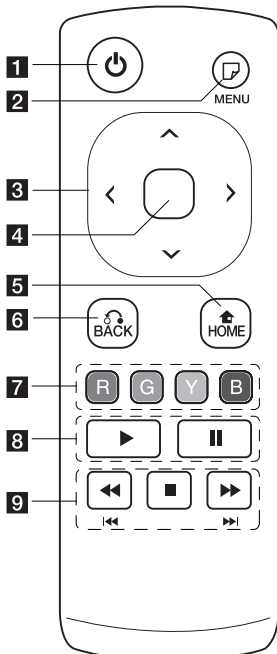

- 1** (**Spínač**): Zapne nebo vypne zařízení.
- 2** (**MENU**): Zobrazení nebo ukončení obrazovkové nabídky.
- 3** **Směrová tlačítka**: Volba možnost v nabídce.
- 4** **Středového tlačítka (dotekové senzory)**: Aktivace vybrané položky. **V nabídce webového prohlížeče lze pomocí těchto tlačítek ovládat kurzor ve všech směrech.** **Poznámka:** Pokud se po určitou dobu nedotknete žádného tlačítka přístroje, doteková funkce bude vypnuta z důvodů úspory energie. Chcete-li dotekovou funkci znovu aktivovat, stiskněte směrové tlačítka a dotkněte se senzorů.
- 5** **HOME** (): Zobrazení nebo ukončení domovské nabídky [Domácí nabídka].
- 6** **BACK** (): Ukončení nabídky nebo pokračování v přehrávání.
- 7** **Barevná tlačítka (R, G, Y, B)**: Tato tlačítka se používají

také k výběru nabídek [Chytré Sdílení], [Premium] a [Internetový prohlížeč].

- 8** (**Přehrát**): Spuštění přehrávání.
- II** (**Pauza**): Pozastavení přehrávání.
- 9** : Vyhledávání směrem dozadu nebo dopředu.
- : Podržení tohoto tlačítka na dvě sekundy provedete přechod na předchozí/další kapitolu nebo soubor.
- (**Stop**): Zastavení přehrávání.

### Instalace baterie

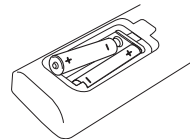

Odejměte kryt bateriového prostoru na zadní stěně dálkového ovládače a vložte dvě alkalické baterie R6 (velikost AA, alkalické) se správnou orientací symbolů a .

## Připojení síťového zdroje

Připojte přístroj k napájecímu napětí pomocí dodávaného síťového zdroje.

Nejprve připojte napájecí kabel k síťovému zdroji, poté zapojte druhý konec do síťové zásuvky.

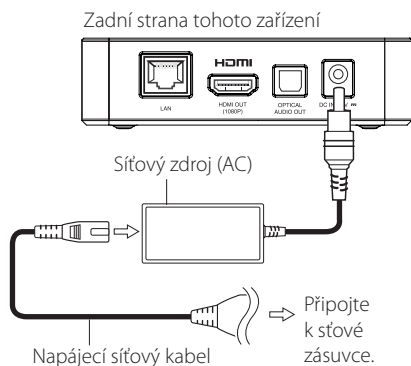

- Pokud potřebujete pomoci při výběru vhodného síťového zdroje nebo sady napájecích kabelů, obraťte se na prodejce elektroprůmyslu.

### ⚠ Upozornění

Používejte pouze síťový zdroj dodávaný k tomuto přístroji. Nepoužívejte síťový zdroj jiného zařízení nebo od jiného výrobce. Použití jakéhokoli jiného napájecího kabelu nebo zdroje může vést k poškození zařízení se zrušením platnosti záruky.

## Připojení televizoru pomocí rozhraní HDMI

Pokud používáte HDMI televizor nebo monitor, můžete připojit tento přehrávač použitím HDMI kabelu (vysokorychlostní kabel HDMI™ typu A). Propojte zásuvku HDMI na tomto přístroji se zásuvkou HDMI na televizoru nebo monitoru kompatibilním s rozhraním HDMI.

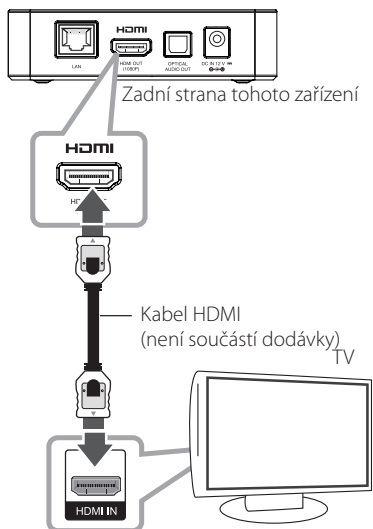

U televizoru vyberte zdrojové zařízení HDMI (viz uživatelská příručka televizoru).

### ⚠ Poznámka

- Pokud vyberete rozlišení manuálně a poté propojíte zásuvku HDMI s televizorem, který dané rozlišení nepodporuje, bude pro rozlišení vybráno nastavení [Auto].
- V případě vybraní rozlišení, které váš televizor nepodporuje, se zobrazí varovné hlášení. Pokud po změně rozlišení není přítomen obraz, počkejte 20 sekund, poté se rozlišení automaticky navrátí k předchozí hodnotě.
- Snímková rychlost výstupního videosignálu s rozlišením 1080p bude pravděpodobně automaticky nastavena na 24 Hz nebo 60 Hz v závislosti na možnostech a preferencích připojeného televizoru.

## Další informace týkající se rozhraní HDMI

- Pokud zapojujete kompatibilní zařízení HDMI nebo DVI, ujistěte se o následujícím:
  - Zkuste odpojit zařízení HDMI/DVI a tento přehrávač. Dále zapojte k zařízení HDMI/DVI a ponechte po dobu 30ti sekund, poté zapojte tento přehrávač
  - Připojené zařízení video vstupu je nastaveno správně pro tento přístroj.
  - Připojené zařízení je kompatibilní s 720x576p, 1280x720p, 1920x1080i nebo 1920x1080p video vstupem.
- Ne všechna HDCP-kompatibilní HDMI nebo DVI zařízení budou pracovat s tímto přehrávačem.
  - Obraz nebude zobrazen správně s jiným zařízením, než je zařízení HDCP.

### ! Poznámka

- Pokud připojené zařízení HDMI nepřijímá zvukový signál z jednotky, zvuk zařízení HDMI může být zkeslený nebo nemá výstup.
- Pokud používáte připojení HDMI, můžete měnit rozlišení pro výstup HDMI. (Viz "Nastavení rozlišení" na straně 13.)
- Zvolte typ video výstupu z HDMI OUT konektoru pomocí volby [Nast. barev HDMI] v nabídce [Nastavení] (viz strana 23).
- Změna rozlišení při zavedeném připojení může způsobit poruchu. Problém odstraní vypnutím a opětovným zapnutím přístroje.
- Pokud připojení přes rozhraní HDMI s ochranou HDCP není ověřeno, obrazovka televizoru zčerná. V tomto případě zkontrolujte připojení HDMI nebo zkontrolujte, zda není odpojen kabel.
- Pokud jsou na obrazovce šумы nebo linky, zkontrolujte prosím kabel HDMI (délka je obecně limitována na 4,5 m).

## Nastavení rozlišení

Tento přístroj nabízí několik rozlišení videosignálu na výstupu HDMI OUT. Rozlišení změníte pomocí nabídky [Nastavení].

1. Stiskněte tlačítko HOME (🏠).

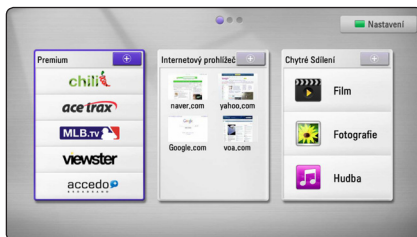

2. Stiskněte zelené (G) tlačítko. Zobrazí se nabídka [Nastavení].
3. Pomocí tlačítek  $\wedge$  /  $\vee$  vyberte možnost [DISPLAY], poté stisknutím tlačítka  $\>$  přejděte ke druhé úrovni.
4. Pomocí tlačítek  $\wedge$  /  $\vee$  vyberte možnost [Rozlišení], poté stisknutím **středového tlačítka** přejděte ke třetí úrovni.



5. Pomocí tlačítek  $\wedge$  /  $\vee$  vyberte požadované rozlišení, poté potvrďte volbu stisknutím **středového tlačítka**.

## Připojení k zesilovači

Učiňte jedno z následujících připojení v závislosti na schopnostech vašeho zařízení.

- HDMI audio připojení (strana 14).
- Digitální audio připojení (strana 15).

Vzhledem k tomu, že jednotlivé faktory ovlivňují rozlišení výstupu audia, viz "Specifikace výstupu audia" na straně 43.

### Digitální vícekanálový zvuk

Digitální vícekanálové zapojení zajišťuje nejlepší kvalitu zvuku. Pro tyto účely je nutné použít vícekanálový audio/video receiver, který podporuje jeden nebo více audio formátů podporovaných tímto přehrávačem. Ověřte loga uvedená na přední straně audio/video receiveru a na titulní straně manuálu. (PCM Stereo, Dolby Digital, Dolby Digital Plus nebo DTS)

## Připojení k zesilovači přes výstup HDMI.

Připojte VÝSTUP HDMI konektoru přehrávače k odpovídajícímu konektoru na zesilovači pomocí kabelu HDMI.

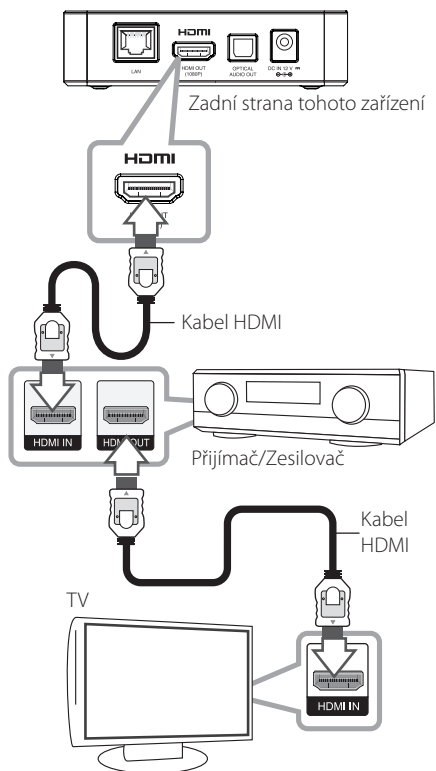

Připojte výstupní konektor HDMI zesilovače k vstupnímu konektoru TV použitím kabelu HDMI v případě, že zesilovač má výstupní konektor HDMI. Je nutné aktivovat digitální výstup rekordéru. (Viz "nabídka [AUDIO]" na straně 24).

## Připojení zesilovače k výstupu digitálního audio signálu

Propojte zásuvku optického zvukového výstupu (OPTICAL AUDIO OUT) tohoto přístroje s odpovídající vstupní zásuvkou (OPTICAL) zesilovače pomocí volitelného optického digitálního audio kabelu.

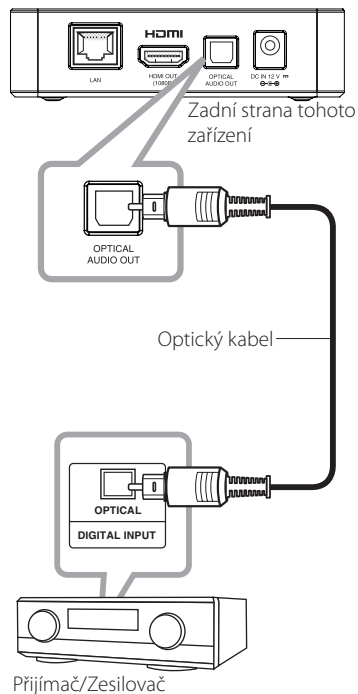

Je nutné aktivovat digitální výstup rekordéru. (Viz "nabídka [AUDIO]" na straně 24).

## Připojení k domácí síti.

Tento přehrávač může být připojen k místní síti (LAN) přes port LAN na zadním panelu nebo prostřednictvím interního bezdrátového modulu. Po připojení jednotky k širokopásmové domácí síti získáte přístup k různým službám, například k aktualizacím softwaru, webovému prohlížeči a ke službám on-line obsahu.

### Pevné síťové připojení

Použitím pevného připojení docílíte nejlepšího výkonu, neboť připojená zařízení jsou přímo zapojená so síť a nejsou vystavena vysokofrekvenčnímu rušení.

Více informací naleznete v dokumentaci k síťovému zařízení.

Propojte port LAN přehrávače s odpovídajícím portem na používaném modemu nebo směrovači pomocí komerčně dostupného kabelu sítě LAN nebo Ethernet.

#### ! Poznámka

- Při zapojení nebo odpojení LAN kabelu podržte připojovací část kabelu. Při odpojování nevytahujte LAN kabel ale odpojte tisknutím dolů na uzamčení.
- Nepřipojujte modulární telefonní kabel k portu LAN.
- Protože existuje mnoho způsobů konfigurace připojení, následujte technická data vašeho provozovatele telekomunikace nebo poskytovatele služeb internetu.
- Pokud chcete mít přístup k obsahu v počítači PC nebo DLNA serveru, tento přehrávač musí být k nim připojen ke stejné lokální síti přes směrovač.

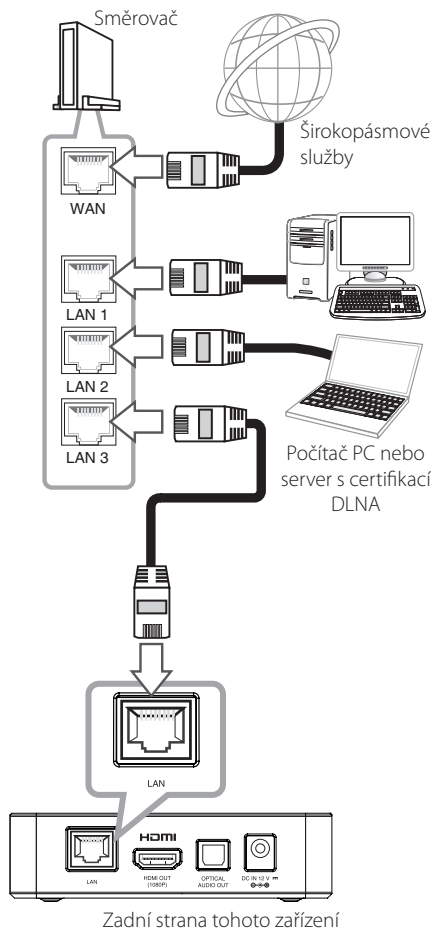

Zadní strana tohoto zařízení



## Nastavení pevného připojení

Pokud je DHCP server v lokální síti (LAN) připojen pomocí kabelu, tomuto přístroji bude automaticky přidělena IP adresa. Po provedení fyzického připojení může určitý malý počet domácích sítí vyžadovat úpravu síťových nastavení tohoto přehrávače. Položku [SÍŤ] nastavte následujícím způsobem:

### Příprava

Před nastavením pevného připojení je třeba se připojit k širokopásmovému internetu Vaší domácí sítě.

1. V nabídce [Nastavení] vyberte možnost [Nastav. připojení], poté stiskněte **středového tlačítka**.

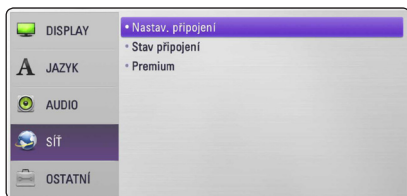

2. Na obrazovce se zobrazí nabídka [Nastav. připojení]. Pomocí tlačítek **Λ / V** vyberte možnost [Drátové] a stiskněte **středového tlačítka**.



3. Pomocí tlačítek **Λ / V / </>** vyberte u režimu IP nastavení [Dynamická] a [Statická]. Standardně zvolte [Dynamická] pro automatické určení IP adresy.

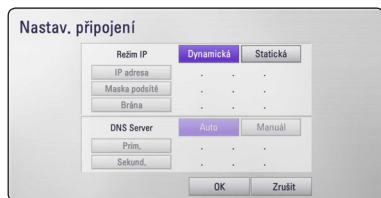

### ! Poznámka

Pokud se v síti nenachází žádný DHCP server a chcete nastavit IP adresu ručně, vyberte možnost [Statická], poté pomocí tlačítek **Λ / V / </>** nastavte položky [IP adresa], [Maska podsítě], [Brána] a [DNS Server] .

4. Stiskněte tlačítko [OK], poté použijte síťová nastavení stisknutím **středového tlačítka**.
5. Přehrávač se zeptá, zda chcete provést test síťového připojení. Stiskněte tlačítko [OK], poté dokončíte síťové připojení stisknutím **středového tlačítka**.
6. Pokud namísto výše uvedeného kroku 5 vyberete možnost [Test] a stisknete **středového tlačítka**, na obrazovce se zobrazí stav síťového zapojení. Síťové připojení můžete otestovat také pomocí položky [Stav připojení] v nabídce [Nastavení].



## Bezdrátové síťové připojení

Jiná možnost připojení je použít přístupový bod nebo bezdrátový router. Síťová konfigurace a způsob připojení se může lišit v závislosti na vybavení, které je použito a podmínkách sítě.

Tento přehrávač je vybaven bezdrátovým modulem IEEE 802.11n (duální pásmo 5 GHz a 2,4 GHz), který podporuje také standardy 802.11 a/b/g.

Pro nejlepší bezdrátový provoz doporučujeme použití certifikované Wi-Fi sítě IEEE 802.11n (přístupový bod nebo bezdrátový router).



Viz instalační instrukce dodané s přístupovým bodem nebo bezdrátovým routerem pro detailní kroky k připojení a síťové nastavení.

Pro nejlepší výkon je vždy nejlepší volbou přímé pevné připojení z přehrávače k routeru domácí sítě nebo kabelem/DSL modemem. Pokud zvolíte použít bezdrátovou možnost, uvědomte si, že výkon může být někdy ovlivněn dalšími elektronickými zařízeními v domácnosti.

### ! Poznámka

Níže uvedený seznam obsahuje dostupné kmitočtové rozsahy a kanály pro pásmo 5 GHz. V závislosti na dané zemi se však mohou vyskytovat určité rozdíly a omezení. V případě problémů s bezdrátovým síťovým připojením zkuste u přístupového bodu nastavit jiný kanál.

oblasti	Kmitočtový rozsah
Severní Amerika	5,15-5,25 GHz (kanál 36-48), 5,725-5,825 GHz (kanál 149-161), 5,825-5,850 GHz (kanál 165)
Evropa	5,15-5,25 GHz (kanál 36-48)
Ostatní	5,15-5,25 GHz (kanál 36-48), 5,725-5,825 GHz (kanál 149-161), 5,825- 5,850 GHz (kanál 165)

## Nastavení bezdrátové sítě

U bezdrátového síťového připojení potřebuje být přehrávač nastaven na síťovou komunikaci. Toto nastavení lze provést v nabídce [Nastavení]. Nastavte [SÍŤ] následovně: Nastavení přístupového bodu nebo bezdrátového routru je vyžadováno před připojením přehrávače k síti.

### Příprava

Před nastavením bezdrátového připojení je třeba:

- připojit širokopásmový internet k bezdrátové domácí síti.
  - Nastavit přístupový bod nebo bezdrátový router.
  - Poznamenejte si SSID a bezpečnostní kód sítě.
1. V nabídce [Nastavení] vyberte položku [Nastav. připojení] a stiskněte **středového tlačítka**.

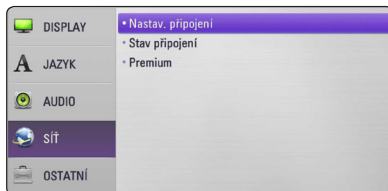

- Na obrazovce se zobrazí nabídka [Nastav. připojení]. Pomocí tlačítek **^ / V** vyberte položku [Bezdrátové], poté stiskněte **středového tlačítka**.
- Vyberte možnost [Ano] a pokračujte stisknutím **středového tlačítka**. Nastavení nového připojení resetuje aktuální síťová nastavení.
- Tento přehrávač prohledá veškerá dostupná přístupová místa nebo bezdrátové směrovače v okolí a zobrazí jejich seznam. Pomocí tlačítek **^ / V** vyberte ze seznamu přístupový bod nebo bezdrátový router, poté stiskněte **středového tlačítka**.



Pokud je přístupové místo nebo bezdrátový router chráněn, ověřte, zda klíč WEP nebo WPA, který byl zadán do přehrávače, se přesně shoduje s informacemi routeru. Pokud je to nutné, vložte bezpečnostní kód.

### ! Poznámka

- Zabezpečený režim WEP obvykle disponuje 4 tlačítky v přístupovém bodě nebo v nastavení bezdrátového směrovače. Pokud váš přístupový bod nebo router používá zabezpečení WEP, připojte se k domácí síti zadáním bezpečnostního kódu tlačítkem "No.1".
- Přístupové místo je zařízení, které poskytuje možnost bezdrátového připojení k domácí síti.
- Pokud přístupový bod nebo bezdrátový směrovač podporuje konfiguraci pomocí PIN kódu založenou na technologii WPS (chráněné Wi-Fi nastavení), stiskněte žluté (Y) tlačítko a poznamenejte si kódové číslo na obrazovce. Poté aktivujte připojení zadáním PIN kódu v nabídce nastavení vašeho přístupového bodu nebo bezdrátového směrovače. Více informací naleznete v dokumentaci síťového zařízení.

**[Manuál]** – váš přístupový bod pravděpodobně nevysílá svůj AP název (SSID). Zkontrolujte nastavení směrovače pomocí počítače a nastavte svůj router na vysílání SSID nebo manuálně zadejte název přístupového místa (SSID) do pole [Manuál].

**[Tlačítko]** – Pokud u vašeho přístupového bodu nebo bezdrátového routeru, který podporuje způsob konfigurace tlačítko, zvolíte tuto možnost a stisknete tlačítko na vašem přístupovém místě nebo bezdrátového routeru 120krát. Nepotřebujete znát název přístupového místa (SSID) a bezpečnostní kód přístupového místa nebo bezdrátového routeru.

- Pomocí tlačítek **^ / V / < / >** vyberte pro IP režim nastavení [Dynamická] nebo [Statická]. Za normálních okolností vyberte možnost [Dynamická], která přiděluje IP adresu automaticky.

### ! Poznámka

Pokud se v síti nenachází žádný DHCP server a chcete zadat IP adresu manuálně, vyberte položku [Statická], poté pomocí tlačítek **^ / V / < / >** a číselných tlačítek nastavte hodnoty u položek [IP adresa], [Maska podsítě], [Brána] a [DNS Server].

- Vyberte položku [OK] a uložte síťová nastavení stisknutím **středového tlačítka**.
- Přehrávač se dotáže, zda chcete provést test síťového připojení. Vyberte položku [OK] a dokončete síťová nastavení stisknutím **středového tlačítka**.
- Pokud namísto místa výše uvedeného kroku 7 vyberete položku [Test] a stisknete **středového tlačítka**, na obrazovce se zobrazí stav síťového zapojení. Test síťového připojení můžete provést také pomocí položky [Stav připojení] v nabídce [Nastavení].

## Poznámky k síťovému připojení:

- Může se objevit několik problémů ohledně síťového připojení v průběhu nastavení, které mohou být vyřešeny resetováním směrovače nebo modemu. Po připojení přehrávače k domácí síti, rychle vypněte a/nebo odpojte privodní kabel routru domácí sítě nebo kabel modemu. Poté zapněte a/nebo zapojte opět privodní kabel.
- V závislosti na poskytovateli internetových služeb (ISP), počet zařízení, které může využívat služeb internetu, může být omezeno platnými podmínkami služeb. Pokud potřebujete více informací, obraťte se na vašeho poskytovatele internetového připojení (ISP).
- Naše společnost nenesе žádnou odpovědnost za jakékoli poruchy přehrávače a/nebo funkce internetového připojení v průběhu přenosových chyb/závad spojených s připojením širokopásmového internetu nebo dalšími připojenými zařízeními.
- Některé obsahy internetu mohou vyžadovat vyšší šířku pásem připojení.
- Dokonce i když je přehrávač správně připojen a nastaven, některé obsahy internetu nemusí pracovat řádně z důvodu přetížení internetu, kvality nebo šířky pásma vašich internetových služeb nebo problémů vzniklých na straně poskytovatele služeb.
- Některé činnosti internetového připojení nemusí být dostupné v důsledku jistých omezení nastavených poskytovatelem internetových služeb (ISP), který Vám poskytuje širokopásmové internetové připojení.
- Veškeré poplatky účtované poskytovatelem internetových služeb včetně, a to bez výjimek, poplatku za připojení jsou vaší zodpovědností.
- Je doporučeno použít pro pevné připojení k tomuto přehrávači LAN porty A10 Base-T nebo 100 Base-TX. Pokud vaše internetové služby neposkytují podobné připojení, nelze připojit tento přehrávač.
- Musíte použít router k použití služby xDSL.
- Je vyžadováno použít DSL modem pro použití služby DSL, kabelový modem je vyžadován u použití služeb kabelového modemu.
- V závislosti na způsobu přístupu a souhlasu vašeho poskytovatele internetových služeb, nemusí být možné použití funkcí internetového připojení obsažených v tomto přehrávači nebo může být omezen počet zařízení, která mohou být připojena současně. (Pokud poskytovatel internetových služeb omezí užití na jedno zařízení, tento přehrávač nemůže být připojen, je-li již připojeno PC.)
- Použití "Směrovače" nemusí být povoleno nebo jeho užívání může být omezeno v závislosti na podmínkách a omezeních vašeho poskytovatele internetových služeb. Bližší informace konzultujte s vaším poskytovatelem internetových služeb (ISP).
- Bezdrátová síť pracuje na 2,4GHz rádiových frekvencích, které jsou také využívány jinými domácími přístroji jako jsou bezdrátový telefon, zařízení Bluetooth®, mikrovlnka a může být ovlivněna jejich rušením.
- Vypněte veškerá nepoužívaná síťová zařízení v domácí lokální síti. Některá zařízení mohou tvořit síťová spojení.
- Za účelem lepšího přenosu umístěte přehrávač nejbližší jak je to možné přístupovému místu.
- V některých případech může umístění přístupového místa nebo bezdrátového routru alespoň o 0,45 cm nad podlahu zlepšit příjem.
- Je-li to možné, přisuněte blíže k přístupovému místu nebo přeorientujte přehrávač tak, aby mezi ním a přístupovým místem nic nebylo.
- Kvalita příjmu po bezdrátu je závislá na mnoha faktorech jako je typ přístupového místa, vzdálenost mezi přehrávačem a přístupovým místem a umístění přehrávače.
- Nastavte přístupové místo nebo bezdrátový router na režim infrastruktury. Režim Ad hoc není podporován.

## Připojení zařízení USB

Tento přehrávač může přehrávat filmy, hudbu a prohlížet soubory fotografií obsažené na zařízení USB.

### Přehrávatelný obsah na zařízení USB.

1. Vložte zařízení USB do USB portu jednotky dokud není zcela na místě.

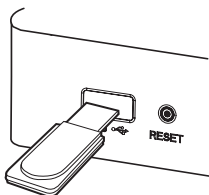

Pokud zařízení USB připojíte v domovské (HOME) nabídce, přístroj spustí přehrávání audio souboru uloženého v zařízení USB automaticky. Pokud paměťové zařízení USB obsahuje několik typů souborů, objeví se nabídka výběru souboru.

Čas načítání může být dlouhý v závislosti na počtu obsahu uložených na paměťovém zařízení USB. Chcete-li načítání zastavit, stiskněte během vybrání položky [Zrušit] **středového tlačítka**.

2. Stiskněte tlačítko HOME (🏠).
3. Pomocí tlačítek </> vyberte položku [Chytré Sdílení] a stiskněte **středového tlačítka**.
4. Pomocí tlačítek ^/∨ vyberte položku [Film], [Fotografie] nebo [Hudba] a stiskněte **středového tlačítka**.
5. Pomocí tlačítka ^/∨ vyberte možnost [USB], poté stiskněte **středového tlačítka**.

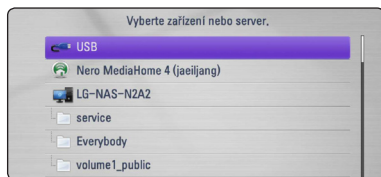

6. Pomocí tlačítek ^/∨/</> vyberte požadovaný soubor, poté spusťte jeho přehrávání stisknutím tlačítka ► nebo **středového tlačítka**.
7. Opatrně vyjměte zařízení USB.

### ! Poznámka

- Tento přehrávač podporuje USB flash paměť/externí HDD formátované ve FAT16, FAT32 a NTFS při přístupu k souborům (hudba, fotky, filmy).
- Tato jednotka může podporovat až 8 částí zařízení USB.
- Nevyjímajte zařízení USB v průběhu činnosti (přehrávání atd.).
- USB zařízení, která vyžadují instalaci dalších programů po připojení k počítači, nejsou podporovány.
- Zařízení USB: Zařízení USB, které podporuje USB1.1 a USB2.0.
- Lze přehrávat filmové, hudební a obrázkové soubory. Více podrobností o činnostech souvisejících s jednotlivými typy souborů naleznete na příslušných stránkách.
- Z důvodů zamezení ztráty dat je doporučeno provádět pravidelné zálohování.
- Pokud použijete USB prodlužovací kabel, rozbočovač USB nebo multičtečku USB, zařízení USB nemusí být rozpoznáno.
- Některá zařízení USB s tímto přístrojem nemusejí spolupracovat.
- Digitální fotoaparáty a mobilní telefony nejsou podporovány.
- USB port přístroje nemůže být připojen k PC. Přístroj nelze používat jako úložné zařízení.

## Nastavení

### Upravte nastavení

Můžete změnit nastavení přehrávače pomocí nabídky [Nastavení].

1. Stiskněte tlačítko HOME (🏠).

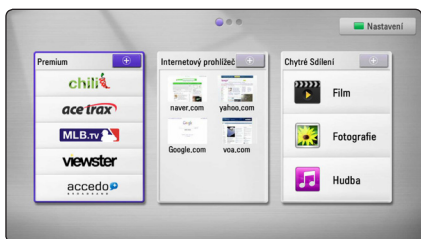

2. Stiskněte zelené tlačítko (G). Zobrazí se nabídka [Nastavení].

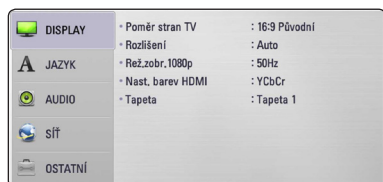

3. Stisknutím tlačítek  $\wedge$  /  $\vee$  vyberte první možnost nastavení, poté přejděte ke druhé úrovni stisknutím tlačítka  $\triangleright$ .



4. Pomocí tlačítek  $\wedge$  /  $\vee$  vyberte druhou možnost nastavení, poté přejděte ke třetí úrovni stisknutím **středového tlačítka** nebo tlačítka  $\triangleright$ .

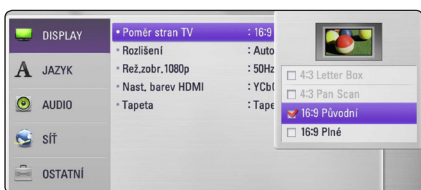

5. Pomocí tlačítek  $\wedge$  /  $\vee$  vyberte požadované nastavení, poté potvrďte volbu stisknutím **středového tlačítka** nebo tlačítka  $\triangleright$ .

## Nabídka [DISPLAY]

### Poměr stran TV

Vyberte odpovídající poměr stran podle typu používaného televizoru.

#### [4:3 Letter Box]

Tuto možnost vyberte, je-li připojen televizor se standardním poměrem stran 4:3. Zobrazí filmové obrazy s maskovacími pruhy nad a pod obrazem.

#### [4:3 Pan Scan]

Vyberte, je-li připojen standardní TV 4:3. Zobrazí obrazy přizpůsobené obrazovce Vaší TV. Obě strany obrazy budou užříznuty.

#### [16:9 Původní]

Vyberte, je-li připojen širokouhlý TV 16:9. Obraz 4:3 je zobrazen v originálním poměru 4:3 s černými pruhy po levé a pravé straně

#### [16:9 Plně]

Vyberte, je-li připojen širokouhlý TV 16:9. Obraz 4:3 je nastaven horizontálně (v lineárním poměru), aby vyplnil celou obrazovku.

### ! Poznámka

Je-li rozlišení nastaveno hodnotu vyšší než 720p, možnost [4:3 Letter Box] a [4:3 Pan Scan] není k dispozici.

## Rozlišení

Nastavení výstupního rozlišení komponentového videosignálu a signálu HDMI. Podrobnosti o nastavení rozlišení naleznete na straně 13.

### [Auto]

Pokud je zásuvka HDMI OUT připojena k televizoru podporujícímu zobrazování informací (EDID), bude automaticky vybráno rozlišení nejlépe odpovídající připojenému televizoru.

### [1080p]

Výstup progresivního videosignálu s 1080 řádky.

### [1080i]

Výstup prokládaného videosignálu s 1080 řádky.

### [720p]

Výstup progresivního videosignálu s 720 řádky.

### [576p]

Výstup progresivního videosignálu s 576 řádky.

## Rež.zobr.1080p

Pokud je nastaveno rozlišení na 1080p, zvolte [24 Hz] pro příznivé zobrazení filmových materiálů (1080p/24 Hz) na displeji s HDMI rozlišením kompatibilním se vstupem 1080p/24 Hz.

### ! Poznámka

- Pokud vyberete možnost [24 Hz], může dojít k určitým deformacím obrazu během přepínání video a filmového materiálu. V tomto případě vyberte nastavení [50 Hz].
- Pokud televizor není kompatibilní s rozlišením 1080p/24 Hz, skutečný snímkový kmitočet výstupního videosignálu bude přizpůsobem formátu zdrojového videozáznamu 50 Hz i při nastavení položky [Rež.zobr.1080p] na [24 Hz].

## Nast. barev HDMI

Vyberte typ signálu na výstupní zásuvce HDMI OUT. Informace o tomto nastavení naleznete v návodech používaného zobrazovacího zařízení.

### [YCbCr]

Zvolte tuto možnost pro připojení k zobrazovacímu zařízení HDMI.

### [RGB]

Zvolte tuto možnost pro připojení k zobrazovacímu zařízení DVI.

## Tapeta

Tato položka slouží ke změně nastavení pozadí výchozí obrazovky.

## Nabídka [JAZYK]

### Nabídka

Vyberte jazyk pro nabídku [Nastavení] a zobrazení na obrazovce.

## Nabídka [AUDIO]

Nastavte možnost audio přehrávače dle typu používaného audio systému.



### Poznámka

Vzhledem k tomu, že jednotlivé faktory ovlivňují rozlišení zvukového výstupu, vyhledejte další informace v části "Specifikace zvukového výstupu" na straně 43.

## HDMI / Digitální výstup.

### [PCM Stereo]

Zvolte, pokud jste připojili toto zařízení ke konektoru HDMI OUT nebp DIGITAL AUDIO OUT na zařízení s dvoukanálovým digitálním stereo dekodérem.

### [Znovu kódovat DTS]

Zvolte, pokud jste připojili toto zařízení ke konektoru HDMI OUT nebo DIGITAL AUDIO OUT na zařízení s DTS dekodérem.

### [Primární průchod]

Zvolte pokud připojíte přístroj DIGITAL AUDIO OUT a konektor HDMI OUT k zařízení s LPCM, Dolby Digital, Dolby Digital Plus, Dolby True HD, DTS a DTS-HD dekodéru.

## Vzorkovací frekvence (Digitální audio výstup)

### [192 kHz]

Zvolte, pokud váš A/V přijímač nebo zesilovač je schopný provozu při signálu 192 kHz.

### [96 kHz]

Zvolte, pokud váš A/V přijímač nebo zesilovač NENÍ schopný provozu při signálu 192 kHz. Pokud je volba učiněna, tato jednotka automaticky konvertuje jakýkoli 192 KHz signál na 96 KHz tak, že jej systém může dekodovat.

### [48 kHz]

Zvolte, pokud váš A/V přijímač nebo zesilovač NENÍ schopný provozu při signálech 192 kHz a 96 KHz. Pokud je volba učiněna, tato jednotka se automaticky konvertuje jakýkoli 192 KHz a 96 KHz signál na 48 KHz, takže jej systém může dekodovat.

Zkontrolujte dokumentaci k přijímači A/V nebo zesilovači pro ověření kompatibility.

## DRC (Dynamic Range Control)

Tato možnost vám umožňuje poslouchat film při nižším zvuku bez ztráty srozumitelnosti zvuku.

### [Vyp.]

Vypnutí této funkce.

### [Zap.]

Komprese dynamického rozsahu zvukového výstupu ve formátu Dolby Digital nebo Dolby Digital Plus

### [Auto]

Ovládání nastavení dynamického rozsahu formátů Dolby Digital a Dolby Digital Plus se provádí stejným způsobem, jako režim [Zap.].



### Poznámka

Nastavení řízení dynamického rozsahu (DRC) lze provádět pouze tehdy, je-li přístroj uveden do režimu zastavení přehrávání.



## Nabídka [Síť]

Pro použití aktualizací softwaru, funkce Web Browser a on-line služeb je třeba nastavit nabídku [Síť].

### Nastav. připojení

Pokud jsou podmínky Vaší domácí sítě připraveny k připojení jednotka, tento přehrávač musí být nastaven na pevné nebo bezdrátové připojení pro síťovou komunikaci. (Viz část "Připojení k domácí síti" na straně 16.)

### Stav připojení

Pokud chcete zkontrolovat stav sítě v tomto přístroji, vyberte možnost [Stav připojení] a stisknutím **středového tlačítka** zkontrolujte, zda je řízení připojení k síti a k internetu.

### Premium

#### [Nastavení země]

Pomocí této položky vyberte správnou oblast nebo zemi, aby funkce [Premium] zobrazovaly správné služby a obsah.

## Nabídka [OSTATNÍ]

### DivX® VOD

O formátu DIVX VIDEO: O DIVX VIDEO DivX® je digitální videoformát vytvořený společností DivX, Inc. Toto zařízení je oficiálním výrobkem s certifikací DivX, který přehrává formát DivX videa. Pro více informací a získání softwarových nástrojů pro změnu vašich souborů na DivX video navštivte [www.divx.com](http://www.divx.com)

Formát DIVX VIDEO-ON-DEMAND: Tento přístroj s certifikací DivX Certified® musí být pro přehrávání zakoupených filmů ve formátu DivX Video-on-Demand (VOD - video na vyžádání) registrován. Pro generování registračního kódu lokalizujte část DivX VOD v nabídce nastavení zařízení. Pro další informace jak dokončit vaši registraci navštivte [vod.divx.com](http://vod.divx.com).

#### [Registrovat]

Zobrazí registrační kód Vašeho přehrávače.

#### [Deregistrovat]

Deaktivuje přehrávač a zobrazí deaktivaci kód.

#### ! Poznámka

Všechny videosoubory ve formátu DivX VOD stažené s použitím registračního kódu tohoto přístroje lze přehrávat pouze na tomto přístroji.

### Automatické vypnutí

Spořič obrazovky bude aktivován, pokud ponecháte přehrávač v režimu zastavení po dobu cca 5 minut. Pokud nastavíte tuto možnost na [Zap.], jednotka se automaticky sama vypne po zobrazení spořiče obrazovky po dobu 25 minut. Nastavte tuto možnost na [Vyp.] pro ponechání šetřiče obrazovky do té doby, dokud je jednotka používána uživatelem.

### Tovární nastavení

U tohoto přístroje lze obnovit výchozí nastavení.



#### Poznámka

Pokud přehrávač resetujete na základní nastavení pomocí možnosti [Tovární nastavení] option, budete muset opět nastavit síťová nastavení.

### Software

---

#### [Informace]

Zobrazí aktuální verzi softwaru.

---

#### [Update]

Můžete aktualizovat software připojením přístroje přímo k serveru aktualizace softwaru (viz strana 39).

---

### Odmítavé oznámení

Stisknutím **středového tlačítka** zobrazíte upozornění na omezení záruky síťových služeb

### Pointer

Rychlost ukazovátka lze upravit podle potřeby.

## Obecné přehrávání

### Pomocí domovské ([HOME]) nabídky

Domovskou nabídku zobrazíte stisknutím tlačítka HOME (🏠). Pomocí tlačítek  $\wedge$  /  $\vee$  /  $\langle$  /  $\rangle$  vyberte požadovanou kategorii, poté stiskněte **středového tlačítka**.

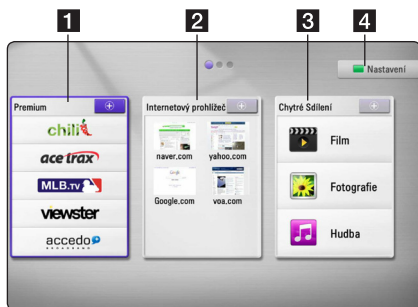

- 1** [Premium] - Zobrazení okna aplikace Premium Home.
- 2** [Internetový prohlížeč] - Zobrazení domovského okna webového prohlížeče.
- 3** [Chytré Sdílení] - Přehrávání obsahu [Film], [Fotografie] nebo [Hudba].
- 4** [Nastavení] - Úprava systémových nastavení.

### Přehrávání souborů médií ze zařízení USB

Tento přehrávač může přehrávat filmy, hudbu a prohlížet soubory fotografií obsažené na zařízení USB.

1. Zasuňte zařízení USB do zásuvky USB tak, aby zapadlo do správné polohy.
2. Stiskněte tlačítko HOME (🏠).
3. Pomocí tlačítek  $\langle$  /  $\rangle$  vyberte položku [Chytré Sdílení] a stiskněte **středového tlačítka**.

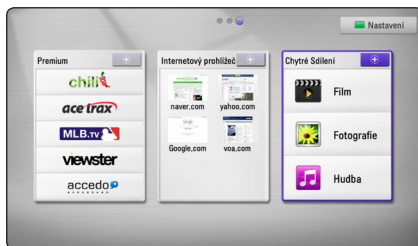

4. Pomocí tlačítek  $\wedge$  /  $\vee$  vyberte položku [Film], [Fotografie] nebo [Hudba] a stiskněte **středového tlačítka**.
5. Pomocí tlačítek  $\wedge$  /  $\vee$  vyberte položku [USB] a stiskněte **středového tlačítka**.

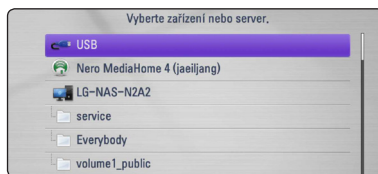

6. Pomocí tlačítek  $\wedge$  /  $\vee$  /  $\langle$  /  $\rangle$  vyberte požadovaný soubor a spusťte jeho přehrávání stisknutím tlačítka  $\blacktriangleright$  nebo **středového tlačítka**.

## Přehrávání souborů médií ze síťového serveru

Tento přístroj podporuje přehrávání videozáznamů, audio souborů a souborů fotografií umístěných v počítači PC nebo na serveru DLNA prostřednictvím domácí sítě.

1. Zkontrolujte internetové připojení a nastavení (strana 16).
2. Stiskněte tlačítko HOME (🏠).
3. Pomocí tlačítek **Λ/V** vyberte položku [Film], [Fotografie] nebo [Hudba] a stiskněte **středového tlačítka**.
4. Zvolte mediální DLNA server nebo sdílenou složku ve vašem PC ze seznamu pomocí **Λ/V** a stiskněte **středového tlačítka**.

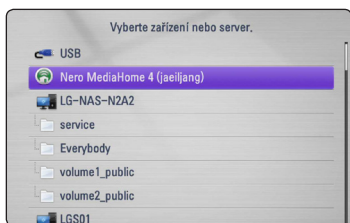

Pokud chcete znovu prohledat dostupné mediální servery, stiskněte zelené tlačítko (G).

5. Pomocí tlačítek **Λ/V/</>** vyberte požadovaný soubor a spusťte jeho přehrávání stisknutím **středového tlačítka**.



### Poznámka

- Požadavky na soubor jsou popsány na straně 8.
- Na tomto přístroji lze pouze zobrazit náhledy nepodporovaných souborů, nelze je však přehrávat.
- Název souboru titulků a filmového souboru musí být stejný a musí být umístěny ve stejné složce.
- Přehrávání a provozní kvalita mohou být nepříznivě ovlivněny stavem domácí sítě.
- V závislosti na podmínkách Vašeho PC se mohou vyskytnout potíže s připojením.

## Zadání ID uživatele sítě a hesla.

V závislosti na podmínkách PC nemusí být nutné vložení ID uživatele sítě a hesla pro přístup ke sdílenému souboru.

1. Pokud je vyžadováno uživatelské ID sítě a heslo, automaticky se objeví nabídka klávesnice.
2. Pomocí tlačítek **Λ/V/</>** vyberte požadovaný znak, poté potvrďte volbu stisknutím **středového tlačítka** na virtuální klávesnici.

Pokud chcete vložit zvýrazněné písmeno, stiskněte **☐** (MENU), čímž zobrazíte obsáhlejší sadu znaků.

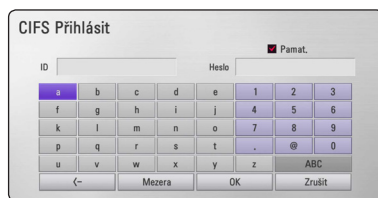

**[Zrušit]** – Vymazání všech vložených znaků

**[Mezera]** – Vloží mezeru na poloze kurzoru.

**[<-]** – Vymaže předchozí znak na pozici kurzoru.

**[ABC / abc / #+==&]** – Změní nastavení nabídky klávesnice na velká písmena, malá písmena nebo symboly.

3. Po dokončení zadání ID a hesla uživatele sítě vyberte pomocí tlačítek **Λ/V/</>** položku [OK] a přistupte do složky stisknutím **středového tlačítka**.

Pro pohodlnější užívání se zapamatuje uživatelské ID sítě a heslo po zpřístupnění složek.

Pokud nechcete uložit ID a heslo uživatele sítě, zrušte před přístupem do složky zaškrtnutí políčka [Pamat.] stisknutím červeného tlačítka (R).

## Základní postupy pro video a audio obsah

### Zastavení přehrávání

V průběhu přehrávání stiskněte tlačítko ■ (STOP).

### Pozastavení přehrávání

V průběhu přehrávání stiskněte tlačítko || (PAUSE).  
Přehrávání obnovíte stisknutím tlačítka ► (PLAY).

### Přehrávání frame-by-frame (Video)

V průběhu přehrávání filmu stiskněte tlačítko || (PAUSE).

Krokování jednotlivých snímků spustíte opakovaným stisknutím tlačítka || (PAUSE).

### Rychlý postup vpřed nebo vzad

Během přehrávání stiskněte tlačítko ◀◀ nebo ▶▶ k rychlému návratu dozadu nebo rychlému přeskočení dopředu.

Rychlost přehrávání můžete měnit opakovaným tisknutím ◀◀ nebo ▶▶.

### Zpomalení rychlosti přehrávání

V průběhu pozastavení přehrávání stiskněte opakovaně ▶▶ pro přehrávání při různých rychlostech zpomalení.

### Přechod na další/předchozí soubor

V průběhu přehrávání přejděte k dalšímu souboru nebo se navratte na začátek aktuální skladby/souboru podržením tlačítka ◀◀ nebo ▶▶ na 2 sekundy.

Dvojným krátkým stisknutím tlačítka ◀◀ se navrátíte k předchozímu souboru.

V nabídce obsahu souborů na serveru může být mnoho typů obsahu v jedné složce najednou.

V tomto případě přejděte k předchozímu nebo dalšímu obsahu stejného typu podržením tlačítka ◀◀ nebo ▶▶ na dvě sekundy.

## Základní postupy pro fotografie

### Přehrávání prezentace

Pro spuštění prezentace stiskněte tlačítko ► PLAY.

### Zastavení prezentace

Stiskněte ■ (STOP) v průběhu prezentace.

### Pro pozastavení Slide Show



Stiskněte || (PAUSE) v průběhu prezentace.  
Pro pokračování v prezentaci stiskněte tlačítko ► (PLAY).

### Přechod na další/předchozí fotku

Pro prohlížení fotky na celé obrazovce použijte tlačítko < nebo > k přechodu na předešlou nebo další fotku.

## Pokročilí přehrávání

### Zvětšování a zmenšování fotografií v průběhu prezentace

1. Během přehrávání zobrazte nabídku možností stisknutím tlačítka  (MENU).
2. Pomocí tlačítek **Λ / V** vyberte položku [Zoom], poté zobrazte nabídku [Zoom] stisknutím **středového tlačítka**.
3. Pomocí červeného (R) nebo zeleného (G) tlačítka přiblížte nebo oddalte obraz. Můžete se pohybovat po zvětšeném/zmenšeném obrázku pomocí tlačítek **Λ / V / < / >**.
4. Pro návrat ke standardnímu zobrazení obrazu stiskněte žluté tlačítko.
5. Stisknutím tlačítka BACK () ukončete nabídku [Zoom].

### Opakované přehrávání

Během přehrávání vyberte požadovaný režim opakovaného přehrávání stisknutím červeného tlačítka (R).

#### Hudební soubory

 **Track** – Aktuální skladba bude přehrávána opakovaně.

 **All** – Všechny skladby nebo soubory budou přehrávány opakovaně.

 – Všechny skladby nebo soubory budou přehrávány v náhodném pořadí.

 **All** – Všechny skladby nebo složky budou opakovaně přehrávány v náhodném pořadí.

Chcete-li obnovit normální přehrávání, vyberte opakovaným stisknutím červeného tlačítka (R) položku [Vyp.]

### Prohlížet informace o obsahu

Přehrávač může zobrazit informace o obsahu.

1. Vyberte požadovaný soubor pomocí tlačítek **Λ / V / < / >**.
2. Stisknutím tlačítka  (MENU) zobrazte nabídku možností.
3. Pomocí tlačítek **Λ / V** vyberte možnost [Informace], poté stiskněte **středového tlačítka**.  
Na obrazovce se zobrazí informace o souboru.

### ! Poznámka

Informace o souboru zobrazené na obrazovce nemusí odpovídat aktuálními informacím o obsahu.

### Změna zobrazení seznamu obsahu

V nabídce [Film], [Hudba], [Fotografie] můžete měnit zobrazení seznamu obsahu.

#### Metoda 1

Opakovaně stiskněte červeně zbarvené tlačítko (R).

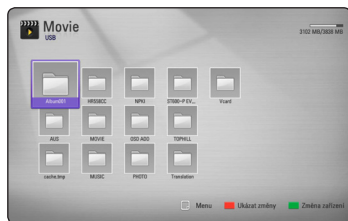
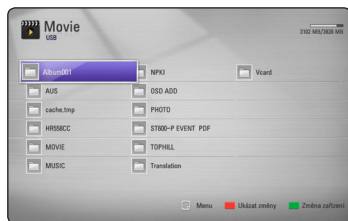
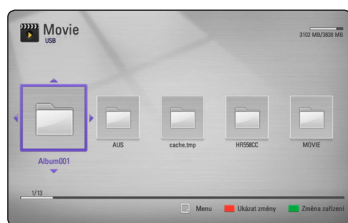

#### Metoda 2

1. V seznamu obsahu zobrazte nabídku možností stisknutím tlačítka  (MENU).
2. Pomocí tlačítek **Λ / V** vyberte možnost [Ukázat změny].
3. Stisknutím **středového tlačítka** změňte zobrazení seznamu obsahu.

## Volba titulků souboru

Pokud se název souboru titulků liší od názvu filmového souboru, musíte zvolit titulky v nabídce [Film] před přehráváním filmu.

1. Pomocí tlačítek **^ / V / < / >** vyberte požadovaný soubor titulků pro přehrávání v nabídce [Film].
2. Stiskněte **středového tlačítka**.

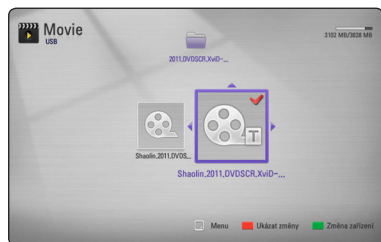

Opětovným stisknutím **středového tlačítka** zrušíte výběr souboru titulků. Zvolený soubor titulků se zobrazí při přehrávání filmu.

### ! Poznámka

- Stisknutím tlačítka **■** (STOP) v průběhu přehrávání bude výběr titulků zrušen.
- Tato funkce neumožňuje přehrávání souborů ze serveru přes domácí síť.

## Nastavení fotografie jako tapety

Vaši fotografie můžete použít jako tapetu.

1. Stiskněte tlačítko HOME (**🏠**).
2. Pomocí tlačítek **< / >** vyberte položku [Chytré Sdílení], poté stiskněte **středového tlačítka**.
3. Pomocí tlačítek **^ / V** vyberte položku [Fotografie], poté stiskněte **středového tlačítka**.
4. Pomocí tlačítek **^ / V** vyberte položku [USB] a stiskněte **středového tlačítka**.
5. Vyberte soubor fotografií a stiskněte **☐** (MENU), čímž zobrazíte možnosti nabídky.
6. Pomocí tlačítek **^ / V** vyberte položku [Tapeta] a poté stiskněte **středového tlačítka**.
7. Pomocí tlačítek **< / >** vyberte možnost [Ano] a potvrďte volbu stisknutím **středového tlačítka**.

Fotografie se nastaví jako [Tapeta 5] v nabídce [Nastavení].

## Možnosti prohlížení fotografií

Během prohlížení fotografií v celé obrazovce jsou k dispozici různé možnosti.

1. Během zobrazení fotografie v celé obrazovce zobrazte nabídku možností stisknutím tlačítka **☐** (MENU).
2. Vyberte požadovanou možnost pomocí tlačítek **^ / V**.

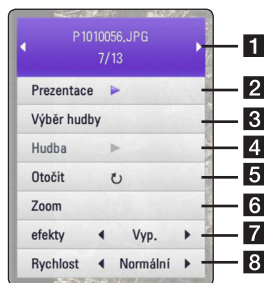

**1** **Aktuální fotografie/celkový počet fotografií** - pomocí **< / >** zobrazíte předešlou/další fotografii.

**2** **Prezentace** – Stisknutím **středového tlačítka** spustíte prezentaci.

**3** **Výběr hudby** – zobrazí doprovodnou hudbu pro prezentaci (strana 32).

**4** **Hudba** – Stisknutím **středového tlačítka** spustíte nebo pozastavíte přehrávání hudby na pozadí.

**5** **Otočit** – Stisknutím **středového tlačítka** otočíte fotografii směrem doprava.

**6** **Zoom** – Stisknutím **středového tlačítka** zobrazíte nabídku [Zoom].

**7** **efekty** – Pomocí tlačítek **< / >** vyberte požadovaný přechodový efekt mezi fotografiemi v prezentaci.

**8** **Rychlost** – Pomocí tlačítek **< / >** vyberte rychlost prodlení mezi fotografiemi v prezentaci.

3. Stisknutím tlačítka BACK (**⏪**) ukončíte nabídku možností.

## Poslech hudby během prezentace

Můžete zobrazit fotografie zatímco posloucháte hudební soubory.

1. Během zobrazení fotografie v celé obrazovce zobrazte nabídku možností stisknutím tlačítka  (MENU).
2. Pomocí tlačítek **▲/▼** vyberte položku [Výběr hudby], poté zobrazte nabídku [Výběr hudby] stisknutím **středového tlačítka**.
3. Pomocí tlačítek **▲/▼** vyberte požadované zařízení, poté stiskněte **středového tlačítka**.  
Zařízení, které lze zvolit se liší v závislosti na umístění souborů fotografií, které jsou prohlíženy v plném zobrazení.

Umístění fotografií	Dostupná zařízení
USB	USB
Sdílená složka (PC)	Sdílená složka (PC)
DLNA server	DLNA server

4. Pomocí tlačítek **▲/▼** vyberte soubor nebo složku, který chcete přehrávat.

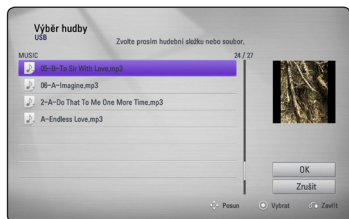

Vyberte možnost  a stisknutím **středového tlačítka** zobrazte složku s vyšší úrovní.

### ! Poznámka

Výběr složky není k dispozici v případě vybrání audio souboru ze serveru. K dispozici je pouze výběr souboru.

5. Stisknutím tlačítka **>** vyberte možnost [OK], poté dokončete výběr hudby stisknutím **středového tlačítka**.

## Zobrazení na obrazovce

Můžete zobrazit nebo nastavit různé informace a nastavení týkající se obsahu.

### Zobrazení informací o obsahu na obrazovce.

1. Stisknutím tlačítka  (MENU) v průběhu přehrávání zobrazíte různé informace o přehrávání.



**1 Titul** – aktuální počet titulů/celkový počet titulů.

**2 Čas** – uplynulý hrací čas/celkový čas přehrávání

**3 Audio** – vybraný jazyk zvukové stopy nebo kanál

**4 Titulky** – vybrané titulky.

**5 Kódová stránka** – vybrané kódoá stránka titulků (strana 33).

**6 Poměr stran TV** – vybraný poměr stran TV obrazovky.

**7 Režim obrazu** – vybraný režim obrazu.

2. Vyberte požadovanou možnost pomocí tlačítek **▲/▼**.
3. Pomocí tlačítek **</>** nastavte hodnotu vybrané možnosti.
4. Ukončete obrazovkovou nabídku stisknutím tlačítka **BACK** (.

### ! Poznámka

- Pokud nestisknete žádné tlačítko po dobu několika sekund, zobrazení zmizí z obrazovky.
- Dostupné tituly se mohou lišit v závislosti na discích nebo titulech.



## Přehrávání od vybraného času

1. V průběhu přehrávání stiskněte tlačítko  (MENU). V poli vyhledávání podle časového údaje se zobrazuje uplynulý hrací čas.
2. Vyberte položku [Čas] a zadejte požadovaný čas spuštění v hodinách, minutách a sekundách zleva doprava.

Chcete-li například přejít na scénu v místě 2 hodiny, 10 minut a 20 sekund, zadejte pomocí číselných tlačítek údaj "21020".

Stisknutím tlačítek </> provedete skok v přehrávání o 60 sekund vpřed nebo vzad.

3. Stisknutím **středového tlačítka** spustíte přehrávání od vybraného časového údaje.

### ! Poznámka

- Tato funkce nemusí být u k dispozici u některých titulů.
- Tato funkce nemusí fungovat u některých souborů a DLNA serverů.



## Poslech jiné zvukové stopy

1. Během přehrávání zobrazte obrazovkovou nabídku stisknutím tlačítka  (MENU).
2. Pomocí tlačítek **Λ/V** vyberte možnost [Audio].
3. Pomocí tlačítek </> vyberte požadovanou zvukovou stopu.

### ! Poznámka



Ihned po přepnutí zvuku může vzniknout krátkodobá odchylka mezi zobrazením a aktuálním zvukem.

## Výběr jazyka titulků.

1. Během přehrávání zobrazte obrazovkovou nabídku stisknutím tlačítka  (MENU).
2. Pomocí tlačítek **Λ/V** vyberte možnost [Titulky].
3. Pomocí </> vyberte požadovaný jazyk titulků.
4. Stisknutím tlačítka BACK  ukončete obrazovkovou nabídku.

## Změna poměru stran televizoru

Můžete změnit poměr stran TV v průběhu přehrávání.



1. Během přehrávání zobrazte obrazovkovou nabídku stisknutím tlačítka  (MENU).
2. Pomocí tlačítek **Λ/V** vyberte možnost [Poměr stran TV].
3. Pomocí tlačítek </> vyberte požadovanou možnost.
4. Stisknutím tlačítka BACK  ukončete obrazovkovou nabídku.

### ! Poznámka

Pokud změníte hodnotu možnosti [Poměr stran TV] v obrazovkové nabídce, možnost [Poměr stran TV] v nabídce [Nastavení] se nezmění.



## Změna kódové stránky titulků

Pokud se titulky nezobrazují správně, můžete správné zobrazení obnovit změnou kódové stránky titulků.

1. Během přehrávání zobrazte nabídku přehrávání stisknutím tlačítka  (MENU).
2. Pomocí tlačítek **Λ/V** vyberte možnost [Kódová stránka].
3. Pomocí tlačítek </> vyberte požadovanou možnost kódování.
4. Stisknutím tlačítka BACK  ukončete obrazovkovou nabídku.

## Změna režimu obrazu

V průběhu přehrávání lze změnit možnost [Režim obrazu].

1. Během přehrávání aktivujte obrazovkovou nabídku stisknutím tlačítka  (MENU).
2. Pomocí tlačítek  $\wedge/\vee$  vyberte možnost [Režim obrazu].
3. Pomocí tlačítek  $\lt;/\gt$  vyberte požadovanou možnost.
4. Stisknutím tlačítka BACK () ukončete obrazovkovou nabídku.

## Nastavení položky [Už. nastavení]

1. Během přehrávání aktivujte obrazovkovou nabídku stisknutím tlačítka  (MENU).
2. Pomocí tlačítek  $\wedge/\vee$  vyberte možnost [Režim obrazu].
3. Pomocí tlačítek  $\lt;/\gt$  vyberte možnost [Už. nastavení], poté stisknete **středového tlačítka**.



4. Pomocí tlačítek  $\wedge/\vee/\lt;/\gt$  upravte nastavení položky [Režim obrazu].  
Vyberte možnost [Standardní], poté proveďte reset veškerých nastavení obrazu stisknutím **středového tlačítka**.
5. Pomocí tlačítek  $\wedge/\vee/\lt;/\gt$  vyberte možnost [Zavřít], poté ukončete nastavení stisknutím **středového tlačítka**.

## Používání funkce Premium

Můžete použít různé obsahy služeb prostřednictvím internetu pomocí funkce přístupu.

1. Zkontrolujte síťové připojení a jeho nastavení (strana 16).
2. Stiskněte tlačítko HOME ()
3. Pomocí tlačítek  $\lt;/\gt$  vyberte položku [Premium] a stisknete **středového tlačítka**.

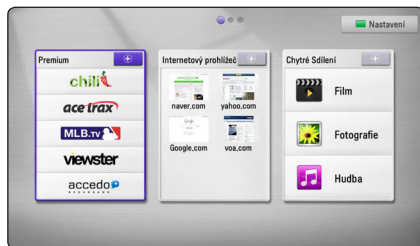

4. Pomocí tlačítek vyberte požadovanou on-line službu  $\wedge/\vee/\lt;/\gt$  a stisknete **středového tlačítka**.

### ! Poznámka

- Pokud chcete získat podrobné informace o každé službě, kontaktujte poskytovatele nebo navštivte odkaz podpory příslušné služby.
- Obsah služby a služby informací, včetně uživatelského rozhraní, podléhají změnám bez upozornění. Pro více detailů o aktualizaci informací viz webová strana každé služby.
- Používání funkce Premium s bezdrátovým síťovým připojením může narušit kvalitu streamingu vlivem rušení od domácích spotřebičů používajících elektromagnetické vlny.
- Při prvním přístupu k funkci [Premium] se zobrazí dialog pro nastavení aktuální země. Chcete-li změnit nastavení země, vyberte položku [Upravit] a stisknete **středového tlačítka**.

## Používání domovské nabídky prohlížeče

Na tomto přístroji lze používat služby aplikace LG přes síť internet.

### ! Poznámka

- Webový prohlížeč tohoto přístroje je odlišný od webového prohlížeče v počítači PC. Webový prohlížeč tohoto přístroje nepodporuje instalované doplňky a technologie závislé na platformě, například ActiveX.
- Tento přístroj je kompatibilní s aplikací Flash do verze 8.
- Přehrávání filmů pomocí webového prohlížeče může být v závislosti na zdroji daného filmu.
- Pokud v přístroji vznikne nedostatek paměti, webový prohlížeč bude ukončen.

1. Zkontrolujte síťové připojení a jeho nastavení (strana 16).
2. Stiskněte tlačítko HOME (🏠).
3. Pomocí tlačítek </> vyberte položku Internetový prohlížeč a stiskněte **středového tlačítka**.

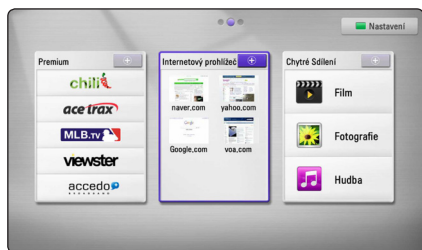

4. Vyberte požadovanou webovou stránku pomocí tlačítek  $\wedge / \vee / < / >$ , poté stiskněte **středového tlačítka**.

### ! Poznámka

Stisknutím tlačítka  $\vee$  a tlačítek  $\wedge / \vee / < / >$  vyberte požadovanou webovou stránku v nabídce webového prohlížeče. Vstupte na webovou stránku stisknutím **středového tlačítka**.

## O domovské nabídce prohlížeče

Nabídka prohlížeče obsahuje různé možnosti. Pomocí tlačítek  $\wedge / \vee / < / >$  vyberte požadovanou položku, poté přepínejte jednotlivé možnosti níže popsaným způsobem stisknutím **středového tlačítka**.

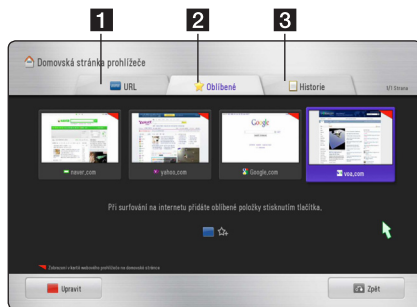

Nabídka webového prohlížeče obsahuje následující možnosti:

- 1 **URL** – Přechod na požadovanou webovou stránku zadáním její adresy. Zobrazí se virtuální klávesnice pro zadání webové adresy.
- 2 **Oblíbené** – Možnost přímého přístupu k oblíbeným webovým stránkám bez nutnosti zadávání jejich adres.
- 3 **Historie** – Zobrazení seznamu webových adres dříve otevřených webových stránek. Pomocí tlačítek  $\wedge / \vee$  vyberte adresu požadované webové stránky, poté tuto stránku otevřete stisknutím **středového tlačítka**. Stisknutím červeného tlačítka (R) vymažete historii.

## Úpravy oblíbených webových stránek

V nabídce Favorites (Oblíbené položky) můžete upravovat oblíbené položky.

1. Stisknutím červeného tlačítka (R) změníte barvu označovacího nástroje.
2. Barva označovacího nástroje se změní na zelenou.
3. Vyberte požadovanou webovou stránku, poté zobrazte nabídku [Upravit] stisknutím **středového tlačítka**.

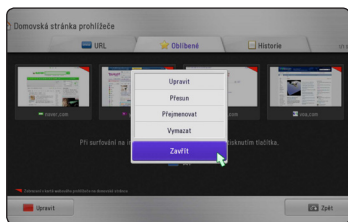

4. Pomocí tlačítek **^ / v** vyberte požadovanou možnost a stiskněte **středového tlačítka**.

**[Posun]** - Přesunutí webové stránky na požadovanou pozici v nabídce oblíbených položek.

**[Přejmen.]** - Úpravy názvu vybrané webové stránky. Zobrazí se virtuální klávesnice.

**[Odstranit]** - Odstranění webové stránky z nabídky oblíbených položek.

**[Zavřít]** - Ukončení nabídky úprav.

## Další funkce prohlížeče

Nabídka prohlížeče obsahuje různé možnosti.

Ovládání jednotlivých možností se provádí pomocí odpovídajících tlačítek na dálkovém ovladači.

Ovládání možností můžete provádět také posunem ukazovátka a klepnutím na tlačítka.

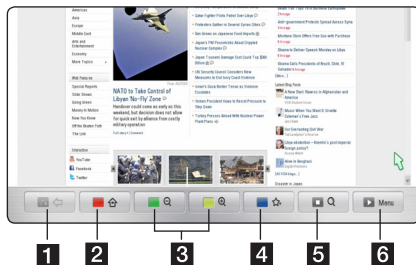

**1** Návrat k předchozí stránce.

**2** Návrat k domovské nabídce prohlížeče.

**3** Zvětšení nebo zmenšení aktuální stránky.

**4** Uložení aktuální webové stránky do seznamu oblíbených položek. Zobrazí se virtuální klávesnice.

**5** Vyhledávání webových stránek zadáním klíčového slova pomocí služby Google.

**6** Zobrazení nabídky prohlížeče.

**[←/→]** - Posune na předchozí nebo následující sloupec.

**[Q]** - Nové načtení aktuální webové stránky.

**[nastavení]** - Chcete-li odstranit uložená data, například cookies a historii, vyberte tuto položku a poté příslušnou možnost v nabídce.

## Odstraňování závad

### Všeobecné

Příznak	Příčina a řešení
Chybí napájecí napětí.	<ul style="list-style-type: none"> <li>Zasuňte síťový kabel bezpečně do nástěnné zásuvky.</li> </ul>
Nelze přehrávat filmové soubory, zobrazovat fotografie a přehrávat zvukové soubory.	<ul style="list-style-type: none"> <li>Soubory nejsou uloženy ve formátu, který tato jednotka podporuje.</li> <li>Tento přístroj nepodporuje kodek obrazového souboru.</li> </ul>
Chybná funkce dálkového ovladače.	<ul style="list-style-type: none"> <li>Dálkový ovladač není zaměřen na čidlo přijímače přístroje.</li> <li>Dálkový ovladač je příliš vzdálen od jednotky.</li> <li>V cestě mezi dálkovým ovladačem a jednotkou se nachází překážka.</li> <li>Baterie v dálkovém ovladači jsou vybité.</li> </ul>
Připojené zařízení USB není rozpoznáno.	<ul style="list-style-type: none"> <li>Zkuste použít jiný kabel USB, neboť některé z nich nemusejí vykazovat dostatečnou proudovou zatížitelnost pro běžnou komunikaci přes rozhraní USB.</li> <li>Pokud použijete prodlužovací kabel nebo rozbočovač USB, zařízení USB nemusí být rozpoznáno.</li> <li>Zařízení USB, která vyžadují instalaci dalších programů po připojení k počítači, nejsou podporována.</li> <li>Tento přístroj podporuje pouze jednotku USB Flash a externí pevný disk USB s formátem souborů FAT16, FAT32 nebo NTFS.</li> </ul>

### Obraz

Příznak	Příčina a řešení
Chybí obraz	<ul style="list-style-type: none"> <li>Zvolte vhodný režim video vstupu na TV, obraz jednotky se objeví na obrazovce TV.</li> <li>Zkontrolujte, zda u položky [Nast. barev HDMI] v nabídce [Nastavení] je vybráno příslušné nastavení vyhovující používanému způsobu připojení videosignálu.</li> <li>Používaný televizor pravděpodobně nepodporuje rozlišení nastavené na přístroji. Nastavte rozlišení, které používaný televizor podporuje.</li> <li>Výstupní zásuvka HDMI OUT přehrávače je připojena k zařízení DVI, které nepodporuje ochranu autorských práv.</li> </ul>
Objevují se ruchy obrazu.	<ul style="list-style-type: none"> <li>Nastavte rozlišení vhodné pro vaši TV.</li> </ul>

## Obnovení výchozích nastavení

Příznak	Příčina a řešení
Resetujte rekordér následovně.	<ul style="list-style-type: none"> <li>Stiskněte tlačítko RESET na přístroji. Tím dojde k nucenému vypnutí přístroje.</li> <li>Odpojte přívodní kabel, počkejte nejméně 5 sekund a poté jej znovu zapojte.</li> </ul>

## Síť

Příznak	Příčina a řešení
Streaming video služeb (například YouTube™ apod.) se v průběhu přehrávání často zastavuje nebo "načítá".	<ul style="list-style-type: none"> <li>Vaše rychlost širokopásmových služeb není dostatečně rychlá pro video streaming. Obratě se na poskytovatele internetového připojení (ISP) s žádostí o zvýšení širokopásmové rychlosti na požadovanou hodnotu.</li> </ul>
Sdílené složky nebo soubory z počítače PC nebo mediálního serveru se nezobrazují v seznamu zařízení.	<ul style="list-style-type: none"> <li>Na používaném mediálním serveru je spuštěna brána firewall nebo antivirový program. Deaktivujte bránu firewall nebo antivirový software, který je spuštěn v počítači PC nebo na mediálním serveru.</li> <li>Přehrávač není připojen k místní síti, ke které je připojen počítač PC nebo mediální server.</li> </ul>
Nelze připojit přehrávač k přístupovému místu nebo bezdrátovému routru LAN.	<ul style="list-style-type: none"> <li>Bezdrátová komunikace může být přerušena z důvodu domácích spotřebičů, které používají rádiové frekvence. Přehrávač udržujte v dostatečné vzdálenosti od nich.</li> </ul>
Přístupové místo není zobrazeno v seznamu "Název přístupového místa".	<ul style="list-style-type: none"> <li>Přístupové místo nebo bezdrátový router LAN nemusí vysílat vlastní SSID. Nastavte přístupové místo na jeho širokopásmové SSID prostřednictvím Vašeho počítače.</li> <li>U používaného síťového zařízení, například přístupového bodu, pravděpodobně není nastaven dostupný kmitočtový rozsah a kanál, který tento přístroj podporuje. Zkuste změnit nastavení kmitočtového rozsahu a kanálu u používaného síťového zařízení.</li> </ul>

## Zákaznická podpora

Ke zvýšení výkonu produktu doporučujeme aktualizovat přehrávač posledním softwarem a/nebo přidat nové vlastnosti. Nejnovější software k tomuto přehrávači (pokud byly provedeny aktualizace) naleznete na webových stránkách <http://us.lgservice.com> nebo kontaktujte centrum péče o zákazníky společnosti LG Electronics.

## Otevření oznámení zdrojového softwaru

Odpovídající zdrojový kód podle licencí GPL, LGPL a dalších licencí pro otevřený zdrojový kód naleznete na webových stránkách <http://opensource.lge.com>. V tomto zdrojovém kódu jsou k dispozici ke stažení všechny zmiňované licenční podmínky, omezení záruk a upozornění o autorských právech.

# Aktualizace síťového softwaru

## Upozornění na síťové aktualizace

Čas od času je dostupné zlepšení výkonu a/nebo dodatečné funkce nebo služby pro tuto jednotku, která je připojena k širokopásmové domácí síti. Je-li dostupný nový software a jednotka je připojena k širokopásmové domácí síti, přehrávač Vás informuje o aktualizacích následovně:

### Možnost 1:

1. Nabídka aktualizace se objeví na obrazovce po zapnutí přehrávače.
2. Pomocí tlačítek </> vyberte požadovanou možnost a poté stiskněte **středového tlačítka**.

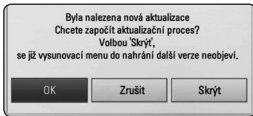

<b>[OK]</b>	Spuštění aktualizace softwaru.
<b>[Zrušit]</b>	Opustí nabídku aktualizace a zobrazí další bootování.
<b>[Skrýt]</b>	Opustí nabídku aktualizace a neobjeví se, dokud nebude přístupný nový software na serveru.

### Možnost 2:

Pokud je na serveru dostupná aktualizace softwaru, v domovské nabídce se zobrazí ikona "Aktualizace". Spusťte aktualizaci stisknutím modrého tlačítka (B).

# Aktual. softwaru

Z důvodů zvýšení výkonu přístroje nebo jeho rozšíření o nové funkce je doporučeno provést aktualizaci nejnovějším softwarem. Aktualizaci softwaru provedete připojením přístroje přímo k aktualizacímu serveru.

### ! Poznámka

- Před spuštěním aktualizace softwaru tohoto přístroje z něj nejprve vyjměte zařízení USB.
- Před aktualizací softwaru přehrávače přehrávač vypněte a poté jej opět zapněte.
- V průběhu aktualizacího procesu nevypínejte přehrávač nebo neodpojujte jednotku od proudu, také neklikejte na žádné tlačítko.
- Pokud zrušíte aktualizaci, vypněte jednotku a opět ji zapněte pro stavilní výkon.
- Jednotka nemůže být aktualizována předešlou softwarovou verzí.

1. Zkontrolujte síťové připojení a jeho nastavení (strana 16).
2. V nabídce [Nastavení] vyberte položku [Software], poté stiskněte **středového tlačítka**.
3. Vyberte možnost [Aktualizace], poté stiskněte **středového tlačítka**.

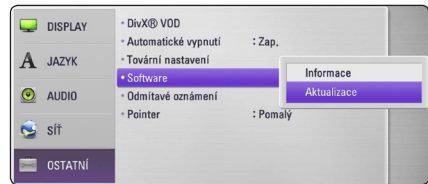

Přehrávač provede kontrolu nejnovějších aktualizací.

### ! Poznámka

- Stisknutím **středového tlačítka** během kontroly aktualizace bude tato činnost ukončena.
- Pokud není aktualizace k dispozici, zobrazí se hlášení "Žádná aktualizace není k dispozici.". Stisknutím **středového tlačítka** se navrátíte k domovské nabídce [Domácí nabídka].

4. Pokud existuje novější verze, objeví se hlášení „Chcete aktualizovat?“.
5. Zvolte OK pro spuštění aktualizace. (Volba [Zrušit] ukončí aktualizaci.)

**Upozornění**

Nevypínejte jednotku v průběhu softwarové aktualizace.

**Poznámka**

Pokud software zahrnuje aktualizaci ovladače, disková mechanika se může v průběhu procesu otevřít.

6. Po skončení aktualizace se zobrazí hlášení "Aktualizace dokončena." a zařízení se automaticky vypne po 5 sekundách.
7. Zařízení znovu zapněte. Systém již pracuje s novou verzí.

**Poznámka**

Funkce softwarové aktualizace nemusí správně pracovat v závislosti na podmínkách internetu. V tomto případě si můžete pořídit poslední software z autorizovaného servisního centra LG Electronics, poté aktualizujte přehrávač. Viz "Zákaznická podpora" na straně 38.

## O Nero MediaHome 4 Essentials

Nero MediaHome 4 Essentials je software určený pro sdílení filmových, hudebních a obrázkových souborů uložených ve vašem přehrávači jako kompatibilní DLNA digitální média server.

**Poznámka**

- CD Nero MediaHome 4 Essentials je vytvořeno pro PC a nemělo by být vloženo do přehrávače nebo do jiného zařízení.
- Dodaný CD-ROM Nero MediaHome 4 Essentials je přizpůsoben vydání softwaru pouze pro sdílení souborů a složek na tomto přehrávači.
- Dodaný software Nero MediaHome 4 Essentials nepodporuje následující funkce: Transkódování, dálkový UI, TV ovladač, Internetové služby a Apple iTunes.
- Tento návod vysvětluje činnosti pomocí anglické verze Nero MediaHome 4 Essentials jako příklad. Následujte vysvětlení odkazující na aktuální činnosti vaší jazykové verze.



## Instalace Nero MediaHome 4 Essentials

Před instalací Nero MediaHome 4 Essentials zkontrolujte požadavky na systém uvedené níže.

- Windows® XP (Service Pack 2 nebo vyšší), Windows Vista® (nevyžadován Service Pack), Windows® XP Media Center Edition 2005 (Service Pack 2 nebo vyšší), Windows Server® 2003
- Windows Vista® 64 bitové vydání (aplikace běží při 32 bitovém režimu)
- Velikost pevného disku: Místo pevného disku 200 MB místa pevného disku pro typickou samostatnou instalaci Nero MediaHome.
- 1.2 GHz Intel® Pentium® III nebo AMD Sempron™ 2200+ procesory.
- Paměť: 256 MB RAM
- Grafická karta minimálně 32 MB video paměť, minimální rozlišení 800 x 600 pixelů, a 16-bit nastavení barev
- Windows® Internet Explorer® 6.0 nebo vyšší
- DirectX® 9.0c revize 30 (Srpen 2006) nebo vyšší
- Síťové prostředí: 100 Mb Ethernet, WLAN

Spusťte počítač a vložte CD-ROM který je součástí dodávky, do CD mechaniky vašeho počítače. Průvodce instalací vás provede rychlým a jednoduchým instalačním procesem. Pro instalaci Nero MediaHome 4 Essentials postupujte následovně:

1. Ukončete chod veškerých aplikací v systému Microsoft Windows a deaktivujte veškerý antivirový software, který může být spuštěn.
2. Vložte dodávaný disk CD-ROM do jednotky CD-ROM počítače.
3. Klikněte na položku [Nero MediaHome 4 Essentials].
4. Spusťte instalaci klepnutím na tlačítko [Run].
5. Klepněte na položku [Nero MediaHome 4 Essentials]. Instalace je připravena a objeví se průvodce instalací.
6. Klepnutím na tlačítko [Next] zobrazte okno pro zadání sériového čísla. Přejděte k dalšímu kroku klepnutím na tlačítko [Next].
7. Pokud souhlasíte s podmínkami, zaškrtněte políčko [I accept the License Conditions] a klepněte na tlačítko [Next]. Instalaci bez tohoto souhlasu nelze provést.

8. Klepněte na položku [Typical], poté klepněte na tlačítko [Next].
9. Pokud se chcete zúčastnit anonymního sběru dat, zaškrtněte políčko a klepněte na tlačítko [Next].
10. Dokončete instalaci klepnutím na tlačítko [Exit].

## Sdílení souborů a složek

Přehrávání videoprogramů, zvuku a fotografií na tomto přístroji vyžaduje sdílení složky s tímto obsahem v počítači.

Tato část vysvětluje postup zvolení sdílených složek v počítači.

1. Poklepejte na ikonu "Nero MediaHome 4 Essentials" na ploše.
2. Klepněte na ikonu [Network] na levé straně a zadejte název sítě do pole [Network name]. Zadaný název sítě bude rozpoznán přehrávačem.
3. Klepněte na ikonu [Shares] na levé straně.
4. V okně [Shares] položky klepněte na kartu [Local Folders].
5. Klepnutím na ikonu [Add] otevřete okno [Browse Folder].
6. Vyberte složku obsahující soubory, které chcete sdílet. Zvolená složka je přidána do seznamu sdílených složek.
7. Spusťte server klepnutím na ikonu [Start Server].

### ! Poznámka

- Pokud se sdílené složky nebo soubory v tomto přístroji nezobrazují, klepněte na složku na kartě [Local Folders], poté klepněte na položku [Rescan Folder] u tlačítka [More].
- Další informace a softwarové nástroje naleznete na webových stránkách [www.nero.com](http://www.nero.com).

## Ochranné známky a licence



HDMI, logo HDMI a název High-Definition Multimedia Interface jsou ochrannými známkami nebo registrovanými ochrannými známkami společnosti HDMI licensing LLC.



Vyrobeno v licenci společnosti Dolby Laboratories. "Dolby", "Pro Logic" a symbol dvojitého D jsou ochranné známky společnosti Dolby Laboratories.



Vyrobeno na základě licence podle amerických patentů 5,451,942; 5,956,674; 5,974,380; 5,978,762; 6,487,535 a dalších vydaných a přihlášených patentů v USA a ve světě. DTS a DTS Digital Out jsou registrované ochranné známky a loga DTS a Symbol jsou ochrannými známkami společnosti DTS, Inc. © 1996-2008 DTS, Inc. Všechna práva vyhrazena.



Název DLNA®, logo DLNA a DLNA CERTIFIED® jsou ochranné známky, servisní známky nebo certifikační známky společnosti Digital Living Network Alliance.



CERTIFIKOVANÉ logo Wi-Fi je osvědčením o známce Aliance Wi-Fi.



Názvy DivX®, DivX Certified® a související loga jsou ochranné známky společnosti DivX, Inc. a jejich užití podléhá udělení licence.

## Specifikace zvukového výstupu

Zdroj \ Konektor/Nastavení	Digitální výstup.(DIGITAL AUDIO OUT) *4		
	PCM Stereo	Znovu kódovat DTS*3 *5	Primární průchod
<b>Dolby Digital</b>	PCM 2ch	DTS	Dolby Digital
<b>Dolby Digital Plus</b>	PCM 2ch	DTS	Dolby Digital
<b>DTS</b>	PCM 2ch	DTS	DTS
<b>Linear PCM 2ch</b>	PCM 2ch	DTS	PCM 2ch
<b>Linear PCM 5.1ch</b>	PCM 2ch	DTS	PCM 2ch
<b>Linear PCM 7.1ch</b>	PCM 2ch	DTS	PCM 2ch

Zdroj \ Konektor/Nastavení	HDMI OUT		
	PCM Stereo	Znovu kódovat DTS*3 *5	Primární průchod *1 *2 *3
<b>Dolby Digital</b>	PCM 2ch	DTS	Dolby Digital
<b>Dolby Digital Plus</b>	PCM 2ch	DTS	Dolby Digital Plus
<b>DTS</b>	PCM 2ch	DTS	DTS
<b>Linear PCM 2ch</b>	PCM 2ch	DTS	Linear PCM 2ch
<b>Linear PCM 5.1ch</b>	PCM 2ch	DTS	Linear PCM 5.1ch
<b>Linear PCM 7.1ch</b>	PCM 2ch	DTS	Linear PCM 7.1ch

\*1 Sekundární a alternativní audio nemusí být zahrnuto do výstupu bitového toku pokud možnost [Digitální výstup.] nebo [HDMI] je nastavena na [Primární průchod]. (S výjimkou kodeku LPCM : výstup pokaždé zahrnuje interaktivní a sekundární audio.)

\*2 Tento přehrávač automaticky volí HDMI audio dle dekodované kapacity připojeného HDMI zařízení dokonce i tehdy, když je možnost [HDMI] nastavena na [Primární průchod].

\*3 Nastavení [Primární průchod] možnosti [HDMI] a nastavení [Znovu kódovat DTS] možnosti [Digitální výstup.] nelze nastavit společně. Pokud je nastávie zároveň, možnost [HDMI] nebo [Digitální výstup.] je automaticky nastavena na [PCM Stereo].

\*4 Na výstupu [Digitální výstup.] je vzorkovací kmitočet digitálního zvukového výstupu omezen na 96 kHz.

\*5 Pokud je možnost [HDMI] nebo [Digitální výstup.] nastavena na [Znovu kódovat DTS], audio výstup je limitován na 48 kHz a 5.1 k.

• Pokud je možnost [HDMI] nebo [Digitální výstup.] nastavena na [Primární průchod] v průběhu přehrávání signálu ve formátu Dolby Digital Plus,

signál na výstupu DIGITAL AUDIO OUT je omezen na "PCM 2ch".

- Pokud je konektor výstupu HDMI OUT připojen k vašemu televizoru přes vysokorychlostní kabel HDMI™, a výstup Dolby Digital Plus/Dolby TrueHD je vyveden z konektoru HDMI OUT, potom je výstup DIGITAL AUDIO OUT omezen na „PCM 2ch“ (v případě, kdy jsou současně zapojeny HDMI a DIGITAL AUDIO OUT).
- U souborů MP3/WMA se používá výstupní zvukový signál ve formátu PCM 48 kHz/16 bitů.
- Zvolte digitální audio výstup a maximální vzorkovací kmitočet, který je možné nastavit zesilovačem (nebo AV přijímačem) pomocí volby [Digitální výstup.], [HDMI] a [Vzorkovací frekvence] v nabídce [Nastavení] (viz strana 24).
- Pokud formát zvukového signálu na digitálním výstupu neodpovídá možnostem vašeho přijímače, bude přijímač reprodukovat silný zkreslený zvuk nebo bude jeho zvuk zcela chybět.
- Vícekanálový digitální prostorový zvuk přes digitální připojení je k dispozici pouze tehdy, když je váš přijímač vybaven digitálním vícekanálovým dekodérem.

## Technické údaje

Všeobecné	
Napájení	Více informací naleznete na hlavním štítku nebo na štítku na spodní straně.
Příkon	
Síťový zdroj (AC)	DA-18B12
Rozměry (Š x V x D)	Přibližně 110 x 110 x 29 mm
Čistá hmotnost (přibližná)	0,28 kg
Provozní teplota	5 °C až 35 °C (41 °F až 95 °F)
Provozní vlhkost	5 % až 90 %

Výstupy	
HDMI OUT (video/zvuk)	19-pinový (konektor HDMITM, typ A)
DIGITAL AUDIO OUT (OPTICAL)	3 V (p-p), 1x optický konektor

Systém	
Systém signálu	Standardní PAL barevný systém TV.
Zásuvka sítě LAN	Konektor ethernetu x 1, 10BASE-T/100BASE-TX
Bezdrátový LAN (vnitřní anténa):	Integrovaný bezdrátový přístup k síti IEEE 802,11n (pásmo 5 GHz a 2,4 GHz), který je kompatibilní se sítěmi Wi-Fi 802.11a/b/g.
Napájení sběrnice (USB):	DC 5 V  500 mA

- Provedení a technické podmínky jsou předmětem změn bez upozornění.

## Údržba

### Zacházení s jednotkou

#### Při přepravě jednotky

Při přepravě jednotky IPokud potřebujete přepravit jednotku pro maximální ochranu opět zabalte jednotku tak, jak byla originálně zabalena ve výrobně.

Uchovávejte vnější povrch čistý.

- V blízkosti přístroje nepoužívejte těkavé kapaliny, například insekticidní spreje.
- Otírání pod silným tlakem může poškodit povrch.
- Nenechávejte gumové nebo plastové výrobky v blízkosti jednotky po dlouhou dobu.

#### Čištění jednotky

Pokud jsou povrchy silně znečištěné, použijte měkký hadřík mírně namočený v jemném čisticím roztoku. Nepoužívejte silná rozpouštědla, například alkohol, benzen nebo ředidlo, neboť tyto látky mohou narušit povrch jednotky.

## Důležité informace týkající se síťových služeb

Veškeré informace, data, dokumenty, komunikace, stahovaný obsah, soubory, texty, obrázky, fotografie, grafika, videozáznamy, webové vysílání, publikace, nástroje, prostředky, software, kódy, programy, aplety, zařízení, aplikace a další obsah (dále jen "Obsah"), jakož i veškeré služby a nabídky (dále jen "Služby") poskytované nebo zpřístupněné prostřednictvím jakékoli třetí strany ("Poskytovatelem služeb") spadají do výlučné odpovědnosti poskytovatele služeb, od kterého pocházejí.

Přístup k Obsahu a Službám a jejich dostupnost prostřednictvím Poskytovatele služeb přes zařízení LGE kdykoli podléhají změnám bez předchozího upozornění, které zahrnují zejména, nikoli však pouze pozastavení, odebrání nebo ukončení poskytování veškerého Obsahu či Služeb nebo jejich části.

V případě jakýchkoli dotazů nebo problémů týkajících se Obsahu nebo Služeb obdržíte aktuální informace na webových stránkách Poskytovatele služeb. Společnost LGE neodpovídá za jakékoli služby klientům, které se vztahují k obsahu a službám. S veškerými dotazy či požadavky ohledně Obsahu či Služeb je nutné se obracet přímo na Poskytovatele příslušného Obsahu a Služeb.

Pamatujte na to, že společnost LGE neodpovídá za stav jakéhokoli Obsahu nebo Služeb dodaných Poskytovatelem, ani za jakékoli změny, odstranění nebo zastavení tohoto Obsahu nebo Služeb a nezaručuje přístup k takovému Obsahu či Službám, ani jejich dostupnost.

