

使用手冊

LED LCD TV / LCD TV

操作電視機之前，請先詳細閱讀本手冊，並妥善保管手冊以供日後參考。

LED LCD 電視型號

型號:	機型:	型號:	機型:
22LV2500	22LV2500-DA	32LV3500	32LV3500-DA
26LV2500	26LV2500-DA	37LV3500	37LV3500-DA
32LV2500	32LV2500-DA	42LV3500	42LV3500-DA
32LV3400	32LV3400-DA	42LV4500	42LV4500-DA
42LV3400	42LV3400-DA	47LV4500	47LV4500-DA

LCD 電視型號

型號:	機型:
22LK330	22LK330-DB
26LK330	26LK330-DB
32LK330	32LK330-DB
32LK450	32LK450-DA
37LK450	37LK450-DA
42LK450	42LK450-DA

授權

支援的授權可能隨型號而異。如需更多關於授權的資訊，請瀏覽 www.lg.com。



經杜比實驗室授權製造。「Dolby」及雙 D 符號是杜比實驗室的商標。



HDMI、HDMI 標誌和 High-Definition Multimedia Interface 是 HDMI Licensing LLC 的商標或註冊商標。



關於 DIVX 視訊：DivX® 是 DivX,Inc 所創造的數位視訊格式。本裝置為正式認證的 DivX Certified® 裝置，可播放 DivX 視訊。請瀏覽 www.divx.com，以取得更多資訊，以及將檔案轉換為 DivX 視訊的軟體工具。

關於 DIVX Video-ON-DEMAND：本 DivX Certified® 裝置必須註冊，才能播放購買的 DivX Video-on-Demand (VOD) 電影。若要取得註冊碼，請在裝置設定選單中找到 DivX VOD 部分。如需如何完成註冊的更多資訊，請移至 vod.divx.com。

「DivX Certified® 可播放畫質高達 HD 1080p 的 DivX® 視訊，包括特級內容。」

「DivX®、DivX Certified® 與相關標誌是 DivX, Inc. 的註冊商標，經授權後使用。」

「涵蓋於下列一或多項美國專利：
7,295,673; 7,460,668; 7,515,710; 7,519,274”

! 注意

- 顯示的圖片可能與您的電視不同。
- 電視的 OSD (畫面顯示) 可能與本手冊上的內容稍有差異。

重要安全指示

請務必遵循下列注意事項，以避免危險狀況並確保產品發揮最佳效能。





警告/警示

請勿自行開啟，避免發生觸電危險。



為減少觸電危險，請勿打開外蓋 (或背蓋)。內部沒有使用者可自行維修的零件。請向合格的服務人員洽詢維修事宜。

 等邊三角形內帶有箭頭的閃電符號，是用於警告使用者產品內部有未絕緣的危險電壓，其強度可能造成人員觸電的風險。

 等邊三角形內帶有驚嘆號的符號，是用於警告使用者設備隨附文件中有重要操作和維護 (維修) 指示。

警告/警示

- 為降低發生火災和觸電危險，請勿讓此產品曝露在雨中或受潮。

閱讀這些指示。
保存這些指示。
留意所有警告。
遵循所有指示。



- 不要在靠近水的地點使用此裝置。



- 請僅使用乾布清潔。



- 勿阻塞任何通風口。依照製造商的指示安裝。



- 請勿將裝置安裝在熱源附近，例如暖爐、暖氣通風口、爐子或其他產生熱能的裝置 (包括擴大機)。



- 請不要破壞極化插頭或接地插頭的安全效用。極化插頭具有兩片扁腳，一個較寬，另一個較窄。接地插頭具有兩片扁腳，以及第三個接地腳。寬的扁腳或第三個腳的目的是為了確保安全。如果提供的插頭無法插進您的插座，請詢問電氣技師有關更換舊式插座的相關事宜。(可能因國家/地區而異)



- 請確保電源線不會受到踩踏或擠壓，特別是插頭、便利插座，以及電源線與裝置的连接部分。



- 僅使用製造商所指定的附件/配件。



- 限用製造商指定，或隨裝置販售的搬運車、底座、三腳架、支架或安置檯面。使用搬運車時，請小心推動裝有裝置的搬運車，避免翻倒造成人員受傷。



- 有閃電發生或長時間不使用此裝置時，請拔除電源線。

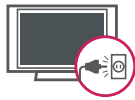

- 請向合格的服務人員洽詢所有維修事宜。不論裝置的受損情況為何，都應送修，例如電源線或插頭受損、裝置進水或物體掉入裝置中、裝置曝露在雨中或受潮、無法正常操作，或裝置已掉落。



- 絕對不要在雷擊或閃電時碰觸本裝置或天線。
- 將電視以壁掛方式安裝於牆面時，務必避免使用電視背面的電源線和訊號線懸掛。
- 勿撞擊產品或讓任何物體掉入產品內部，也不要讓物體掉落到螢幕上。
- 電源線相關警示：
建議為設備連接專屬的電路；也就是單一插座電路僅為該設備供電，且沒有額外的插座或分支電路。請查看此使用手冊的規格頁以便確認。請勿在同一交流電源插座上連接過多設備，因為這可能導致火災或觸電。請勿讓牆壁插座過載。過載的插座、鬆脫或受損的插座、延長線、磨損的電源線，或絕緣層已受損或破損的纜線都很危險。上述任何狀況都可能導致觸電或火災。定期檢查設備的電源線，如果電源線外觀顯示已受損或不堪使用，請拔下電源線，停止使用設備，並以授權的服務中心所提供的原廠替換零件來更換電源線。請避免電源線受到實體或機械破壞，如扭轉、彎結、擠壓、被門夾住或遭踩踏。特別注意插頭、牆壁插座及裝置上的電源線接頭部分。請勿在連接電源線的情況下移動電視。請勿使用受損或鬆脫的電源線。拔除電源線時，請確實握住插頭。不要拉扯電源線來拔除電視電源。



- **警告** - 為降低發生火災或觸電危險，請勿讓此產品曝露在雨中、受潮或遭其他液體潑濕。請勿以濕手觸摸電視。請勿將此產品安裝於可燃物 (例如汽油或蠟燭) 附近，或將電視置於接近空調出風口的位置。



- 勿讓液體滴入或潑灑到裝置，並且勿在裝置上方 (例如裝置上方的架子上) 放置裝有液體的物體 (例如花瓶、杯子等)。



• 接地

請務必連接接地線，以避免發生觸電 (亦即具有三腳接地交流電插頭的電視必須接到三腳接地的交流電插座)。若無法接地，則應由合格的電氣技師另外安裝電路斷路器。請勿將裝置連接到電話線、避雷針或瓦斯管進行接地。

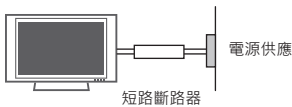

• 切斷裝置主電源

電源插座附近必須保持清空，方便拔除裝置電源線。

- 本裝置連接牆壁上的交流電源插座時，即使已關閉裝置電源，也不會中斷交流電源。
- 未經 LG Electronics 書面授權，請勿嘗試以任何方式修改本產品。未經授權的修改可能會讓使用者失去操作本產品的權力。

• 天線 - 室外天線接地

(可能因國家/地區而異)：

如果安裝了室外天線，請遵循下列注意事項。室外天線系統不應設置於接近高架輸電線或其他燈光或電路之處，或可能接觸此類輸電線或電路之處，否則可能導致人員傷亡。請確定天線已接地，以提供針對電源突波與所產生之靜電的保護。美國國家電氣法規 (NEC) 第 810 條提供天線桅杆與支撐結構的適當接地、天線放電裝置導入電線的接地、接地導體大小、天線放電裝置位置、接地電極連接以及接地電極要求的相關資訊。

天線接地需遵循國家電氣法規 ANSI/NFPA 70

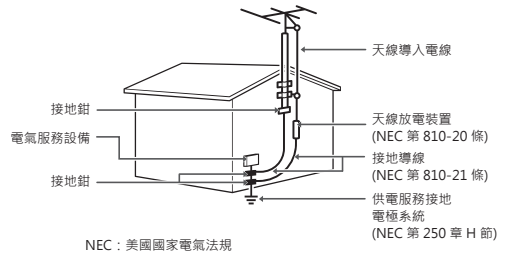

• 清潔

清潔時，請拔除電源線並以軟布輕拭，以避免刮傷。請勿將水或其他液體直接潑灑在電視上，因為這樣可能造成觸電。請勿使用化學藥劑清潔，例如酒精、稀釋劑或揮發油。

• 移動

確認已關閉產品電源、拔除電源線，且所有纜線都已拔除。若搬運較大型的電視，可能需要 2 位或以上的人員。請勿大力按壓或施力於電視的前面板。

• 通風

請將電視安裝在通風良好的位置。不要將其安裝在狹窄的空間(例如書架)裡。接通電源時，請勿以布或其他材質的物體覆蓋本產品。請勿安裝在灰塵過多的位置。

- 如果電視冒煙或產生其他氣味，請拔下電源線，並連絡授權服務中心。
- 勿用手，或用指甲、鉛筆、原子筆等尖銳物體重壓面板，或刮劃面板。
- 保持產品遠離陽光直射處。

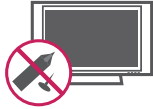
**• 壞點**

LCD 面板是解析度高達兩百萬到六百萬像素的高科技產品。在極少數情況下，當您在觀賞電視時，可能會在螢幕上看到細微小點。這些點是已失效的像素，並不影響電視的效能與穩定性。

• 發出聲響

「劈啪」雜音：在觀賞或關閉電視時發出的劈啪聲，這是由於溫度和溼度變化導致塑膠熱收縮所造成。必須熱變形的產品常會發出這種雜音。

電路嗡嗡聲/面板蜂鳴聲：高速交換電路所產生的微弱雜音，此電路用於供應產品運轉所需的大量電流。雜音可能因產品而異。

發出的聲響並不會影響產品的效能與穩定性。

- 請不要觸碰通風口。長時間觀看電視時，通風口可能會產生高溫。這並不會影響產品的效能或導致產品瑕疵。
- 如果電視摸起來是涼的，開啟時可能會有輕微的閃爍情形。這是正常的現象，電視並沒有任何問題。螢幕上可能會出現一些微小的壞點，看來是極小的紅色、綠色或藍色點。然而，這對於電視的效能並沒有不良影響。請避免觸摸 LCD 螢幕或長時間以手指按壓螢幕。這麼做可能造成螢幕上出現短暫的失真情形。

棄置處理方式 (僅限採用汞燈的 LCD 電視)

此產品中使用的螢光燈含有少量的汞。請勿將此產品隨一般家庭垃圾丟棄。丟棄此產品時，請務必遵守您當地主管機關之規定。

本產品符合低功率電波輻射性電機管理辦法 第**十二條、第十四條等條文規定**

1. 經型式認證合格之低功率射頻電機，非經許可，公司、商號或使用者均不得擅自變更頻率、加大功率或變更原設計之特性及功能。
2. 低功率射頻電機之使用不得影響飛航安全及干擾合法通信；經發現有干擾現象時，應立即停用，並改善至無干擾時方得繼續使用。前項合法通信，指依電信法規定作業之無線電通信。低功率射頻電機須忍受合法通信或工業、科學及醫療用電波輻射性電機設備之干擾。

目錄

2 授權

3 重要安全指示

8 目錄

10 組裝與準備

- 10 拆箱
- 13 零件與按鈕
- 18 抬起與移動電視
- 19 裝設電視
 - 19 - 裝上底座
 - 23 - 將電視架設在桌面
 - 25 - 壁掛
 - 26 - 整理纜線

27 遙控器

30 觀看電視

- 30 連接天線或纜線
 - 30 - 連接天線或基本纜線
- 31 連接 AC/DC 轉接器
- 31 第一次開啟電視
- 32 觀看電視
- 32 管理頻道
 - 32 - 設定頻道
 - 33 - 使用喜愛頻道
 - 34 - 查看目前的節目資訊
- 36 EPG (電子節目導覽) (數位模式)
 - 36 - 現在節目/下一節目導覽模式
 - 36 - 8 日節目導覽模式
 - 36 - 日期設定模式
 - 36 - 詳細節目資訊方塊
 - 37 - 預約模式
 - 37 - 預約清單模式
- 38 使用其他選項

- 38 - 調整畫面比例選擇
- 39 - 變更 AV 模式
- 39 - 使用輸入清單
- 40 - 鎖定電視上的按鈕 (兒童鎖定)
- 41 使用簡易選單
- 41 使用客戶支援
 - 41 - 測試影像 / 音效
 - 41 - 使用產品或服務資訊
 - 41 - 使用訊號測試

42 娛樂

- 42 - 連接 USB 儲存裝置
- 43 - 瀏覽檔案
- 45 - 觀賞視訊
- 48 - DivX 註冊碼
- 49 - 檢視相片
- 50 - 聽音樂

52 自訂電視設定

- 52 主選單
- 53 自訂設定
 - 53 - 設定值
 - 54 - 影像設定
 - 58 - 音效設定
 - 60 - 時間設定
 - 61 - 鎖定設定
 - 62 - 其他選項設定

64 裝置連接

- 65 連接概觀
- 66 連接高畫質接收器、DVD 或 VCR 播放器
 - 66 - HDMI 連線
 - 66 - DVI 轉 HDMI 連線
 - 67 - Component 連線
 - 67 - 複合連線
- 68 連接到電腦
 - 68 - HDMI 連線
 - 68 - DVI 轉 HDMI 連線

- 69 - RGB 連線
- 70 連接音響系統
- 70 - 數位光纖音訊連接
- 70 連接 USB 裝置
- 70 連接耳機
- 71 SIMPLINK 連線
- 71 - 啟用與使用 SIMPLINK 選單

72 維護

- 72 更新電視韌體
- 73 清潔電視
- 73 - 螢幕與外框
- 73 - 電視櫃與底座
- 73 - 電源線
- 73 避免電視螢幕上發生「殘像」或「烙印」

74 疑難排解

76 規格

81 紅外線代碼

83 外部控制裝置設定

89 開放原始碼軟體注意事項

組裝與準備

拆箱

請檢查產品包裝箱中是否包含下列配件。如果缺少任何配件，請連絡您購買本產品的當地經銷商。本手冊中的圖例可能與產品及配件的實際外觀有所差異。

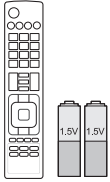

遙控器和電池 (AAA)

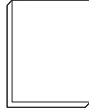

使用手冊



拋光布¹ (視型號而定)



天線隔離器
(適用於台灣)

- 1 使用拋光布輕輕擦拭電視櫃上的污點。



警示

- 天線隔離器安裝指南
 1. 請使用此隔離器，將電視安裝在電源接地與天線訊號接地電壓不同的地方。
 - 如果電源接地和天線訊號接地的電壓不同，可能會致使天線接觸端的溫度升高，過高的溫度可能導致意外發生。
 2. 您可以有效地去除電視天線的電壓，以提升觀看電視時的安全性。安裝完成後，請避免拔除天線隔離器。
- 天線隔離器安裝方法：
 1. 天線隔離器的外觀：

保護器



插頭 1



插頭 2



插頭 3

2. 連接方法：

- 將插頭 1 連接到訊號纜線。
- 將插頭 2 連接到電視背後的天線輸入端。

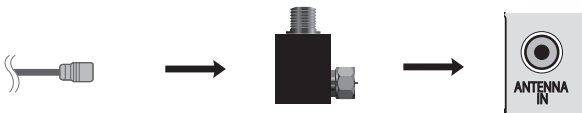

RF 同軸電纜

保護器

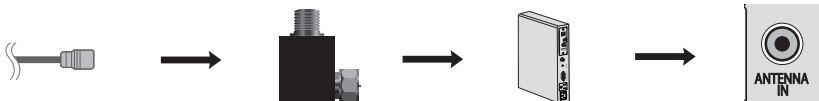

RF 同軸電纜

保護器

機上盒

32LV2500、LV3400、LV3500、LV4500 系列

(LV3400、LV3500、
(32LV2500) LV4500 系列) (除外 LV3400 系列)



M4 x 14

組裝螺絲



M4 x 12

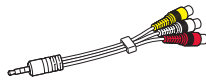

複合接頭纜線

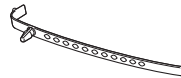

整線夾 (視型號而定)



固定螺絲

(適用於 32LV2500、
32LV3400、32/37LV3500、
32LV4500)

22/26LV2500 系列



M4 x 16

組裝螺絲



M4 x 6

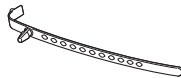

整線夾 (視型號而定)

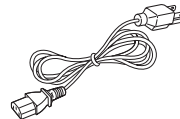

電源線



AC/DC 轉接器

22LK330

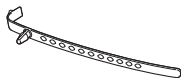

整線夾



保護蓋

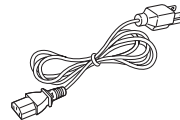

電源線

LK330、LK450 系列



組裝螺絲



固定螺絲

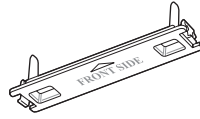

保護蓋



電源線



警告

- 請勿使用任何未經核可的配件，以確保安全性與產品使用壽命。
- 使用未經核可配件所造成的任何損壞或傷害並不在保固範圍內。



注意

- 產品隨附的配件可能因型號而異。
- 產品規格或本手冊內容可能因產品功能升級而有所變更，恕不另行通知。
- 如果要達到最佳連接狀態，HDMI 纜線和 USB 裝置的外殼厚度應小於 10 公釐 (0.39 英吋)，寬度應小於 18 公釐 (0.7 英吋)。

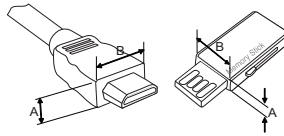

*A ≤ 10 公釐 (0.39 英吋)

*B ≤ 18 公釐 (0.7 英吋)

零件與按鈕

32LV2500、LV3500、LV4500 系列

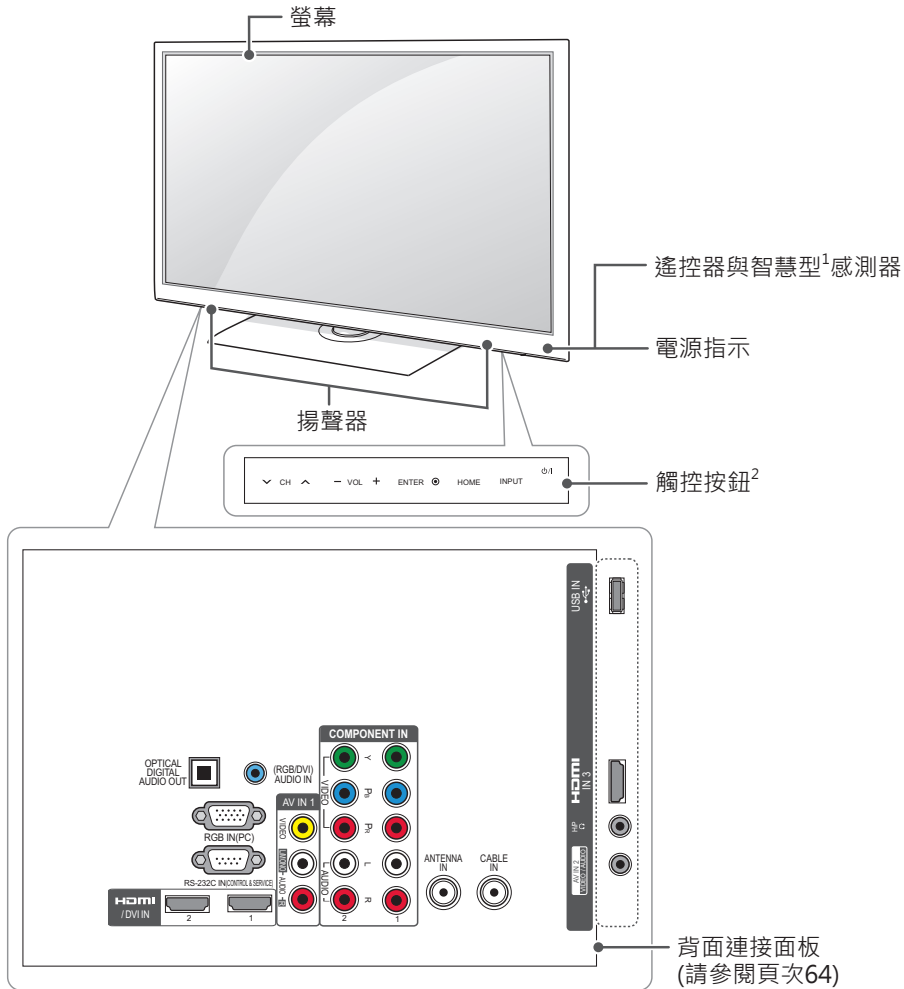

觸控按鈕 ²	描述
⏻/I	開啟或關閉電源。
INPUT	變更輸入訊源。
HOME	存取主選單，或儲存輸入並結束選單。
ENTER ◉	選擇強調顯示的選單選項，或確認輸入。
- VOL +	調整音量大小。
∨ CH ^	逐一瀏覽儲存的頻道。

1 智慧型感測器 - 依據周遭環境調整影像品質和亮度。

2 所有按鈕均為觸控感應式，以手指碰觸即可操作。

! 注意

- 您可以利用主選單中的**選項**，將電源指示燈設為開啟或關閉。

LV3400 系列

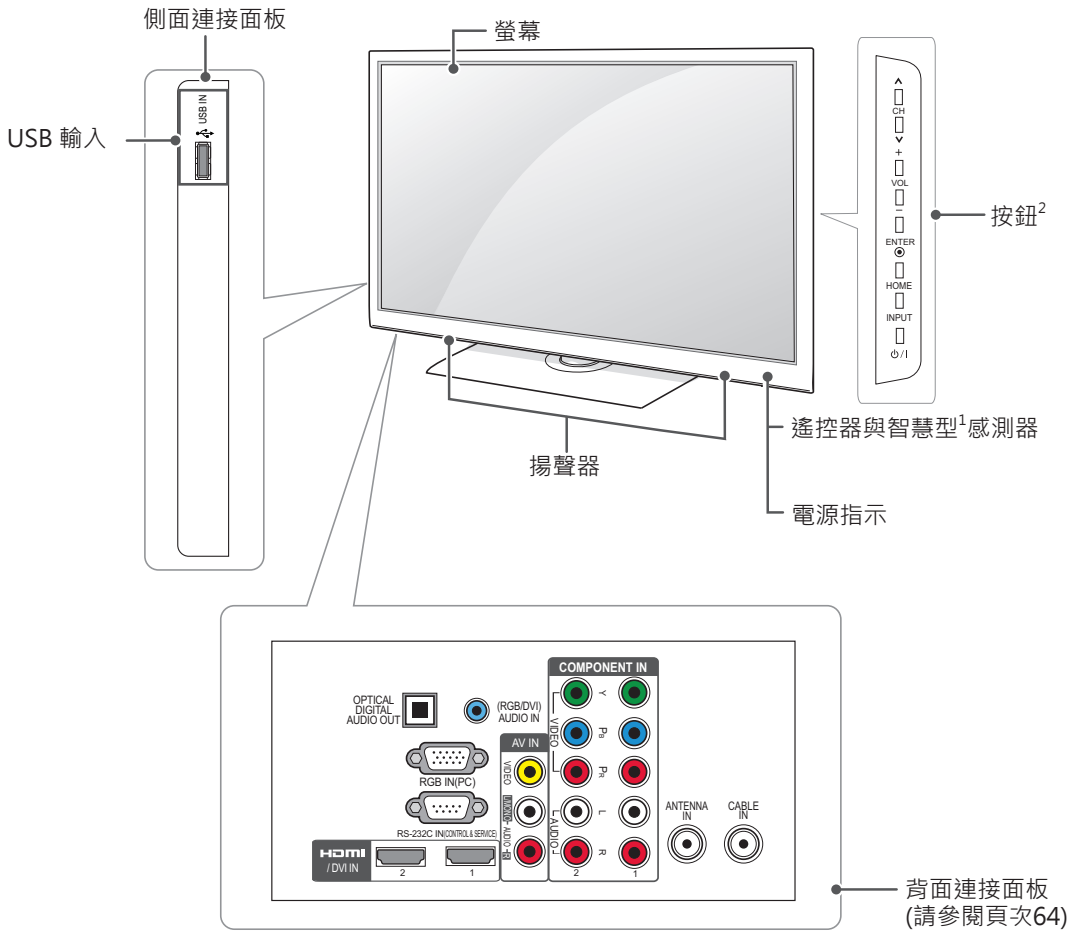

按鈕 ²	描述
⏻ / I	開啟或關閉電源。
INPUT	變更輸入訊源。
HOME	存取主選單，或儲存輸入並結束選單。
ENTER ◉	選擇強調顯示的選單選項，或確認輸入。
- VOL +	調整音量大小。
√ CH ^	逐一瀏覽儲存的頻道。

1 智慧型感測器 - 依據周遭環境調整影像品質和亮度。

! 注意

- 您可以利用主選單中的**選項**，將電源指示燈設為開啟或關閉。

22/26LV2500 系列

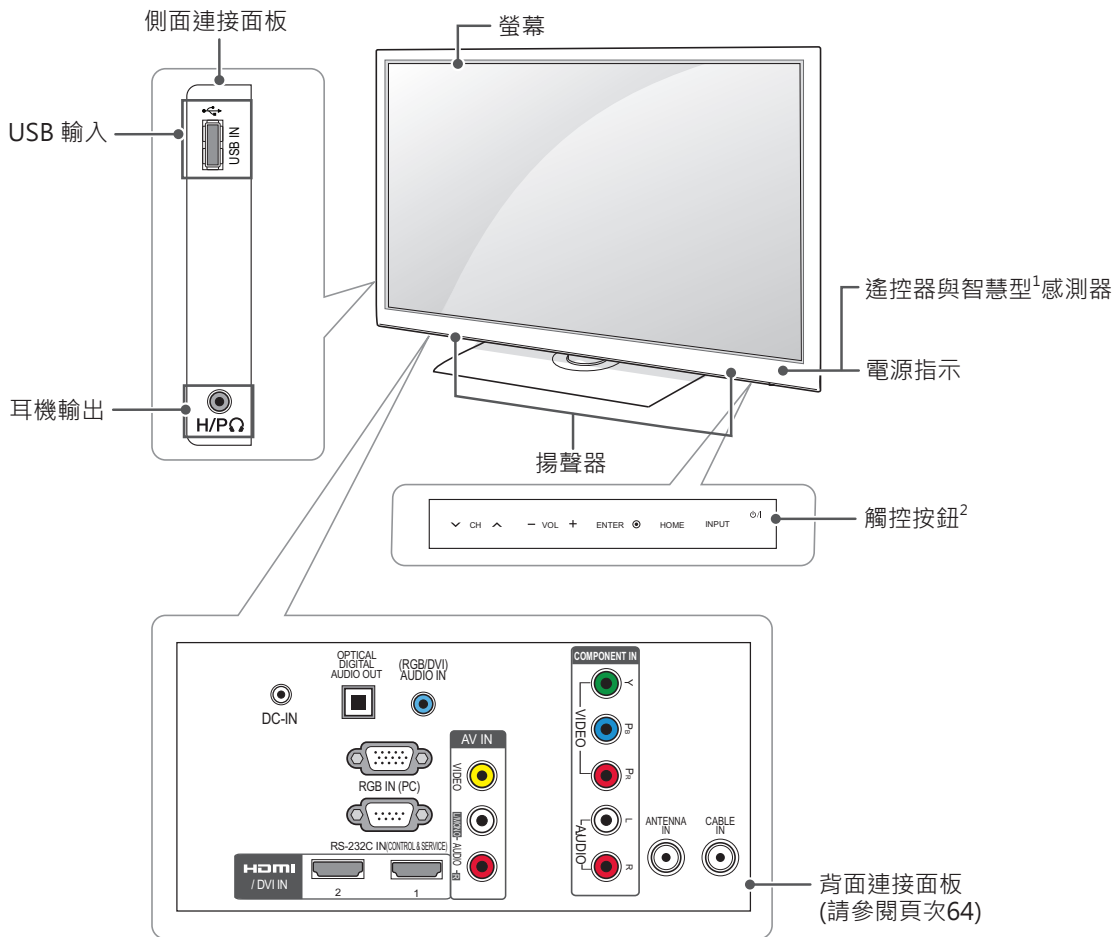

觸控按鈕 ²	描述
⏻/I	開啟或關閉電源。
INPUT	變更輸入訊源。
HOME	存取主選單，或儲存輸入並結束選單。
ENTER ◉	選擇強調顯示的選單選項，或確認輸入。
- VOL +	調整音量大小。
∨ CH ^	逐一瀏覽儲存的頻道。

- 1 智慧型感測器 - 依據周遭環境調整影像品質和亮度。
- 2 所有按鈕均為觸控感應式，以手指碰觸即可操作。

! 注意

- 您可以利用主選單中的**選項**，將電源指示燈設為開啟或關閉。

LK450 系列

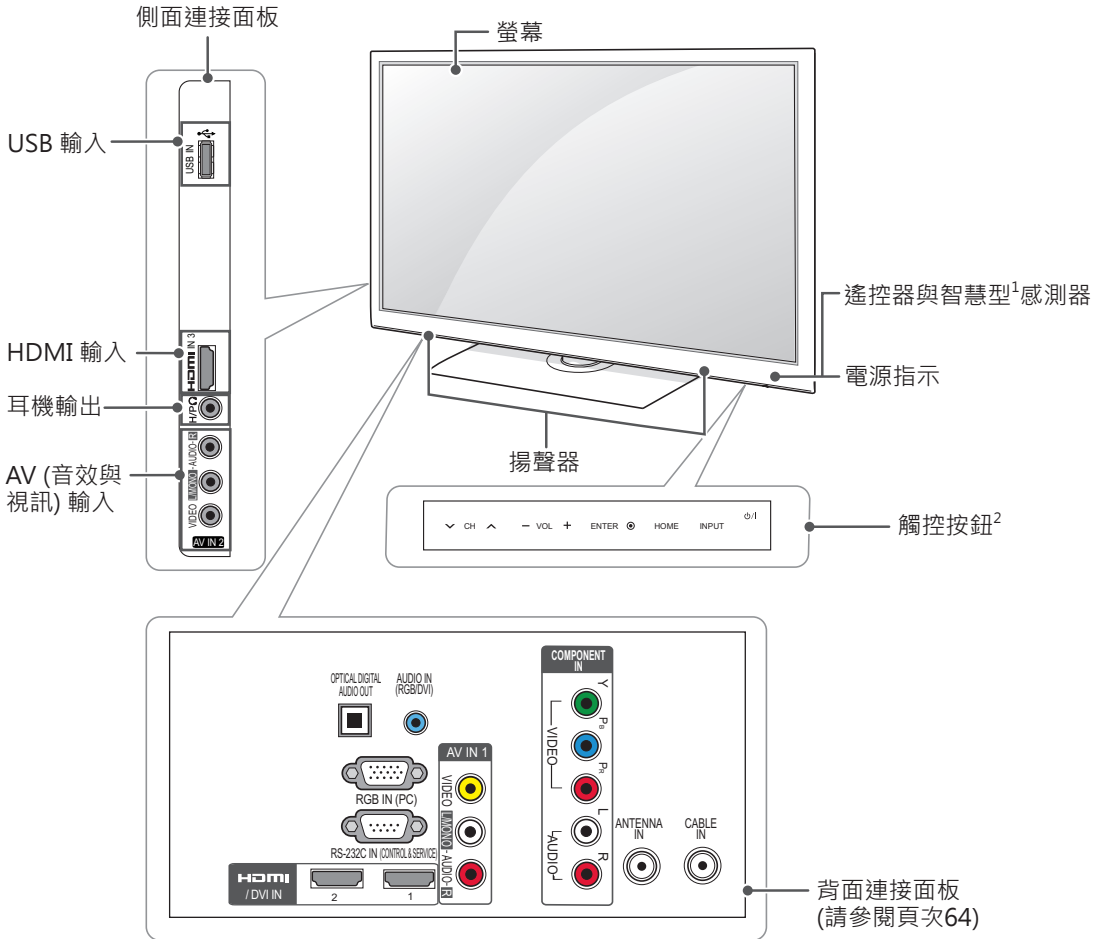

觸控按鈕 ²	描述
⏻/I	開啟或關閉電源。
INPUT	變更輸入訊源。
HOME	存取主選單，或儲存輸入並結束選單。
ENTER ◉	選擇強調顯示的選單選項，或確認輸入。
- VOL +	調整音量大小。
∨ CH ^	逐一瀏覽儲存的頻道。

- 1 智慧型感測器 - 依據周遭環境調整影像品質和亮度。
- 2 所有按鈕均為觸控感應式，以手指碰觸即可操作。

! 注意

- 您可以利用主選單中的**選項**，將電源指示燈設為開啟或關閉。

LK330 系列

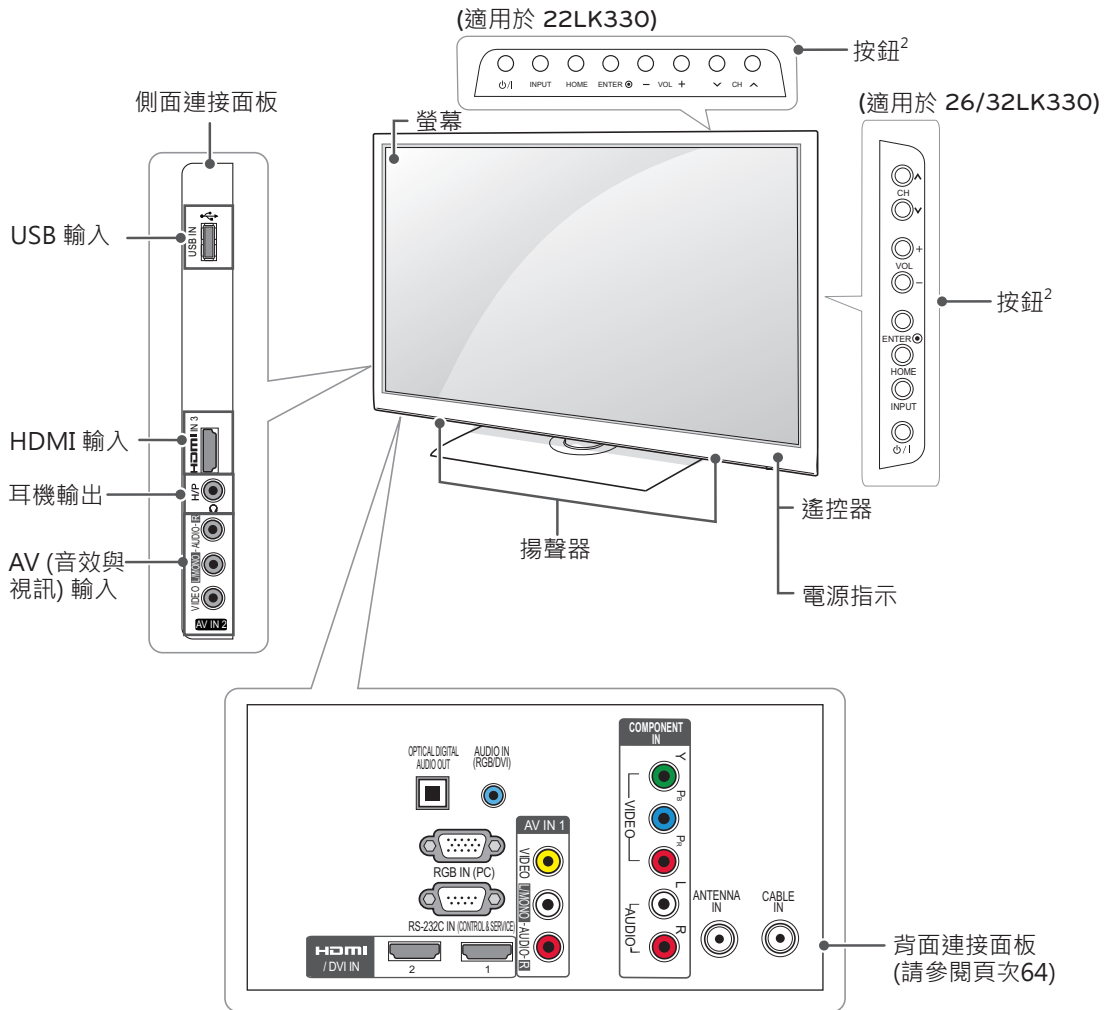

按鈕 ²	描述
⏻/I	開啟或關閉電源。
INPUT	變更輸入訊源。
HOME	存取主選單，或儲存輸入並結束選單。
ENTER ◉	選擇強調顯示的選單選項，或確認輸入。
- VOL +	調整音量大小。
∇ CH ^	逐一瀏覽儲存的頻道。

! 注意

- 您可以利用主選單中的**選項**，將電源指示燈設為開啟或關閉。

抬起與移動電視

無論是何種類型與尺寸，要移動或抬起電視時，請先閱讀以下資訊，以利安全搬運，防止電視刮傷或損壞。



警示

- 隨時避免觸碰螢幕，否則可能導致螢幕受損。
- 移動電視時，建議您將電視裝在最初隨附的紙箱或包裝材料中。
- 移動或抬起電視之前，請拔除電源線與所有纜線。
- 抓握電視時，螢幕應背對自己，以防止刮傷螢幕。



- 牢牢握住電視邊框頂端與底部。請勿抓握透明部位、揚聲器或揚聲器網罩區域。

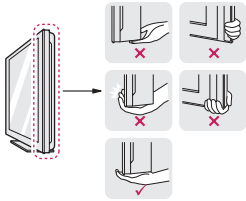

- 搬運大尺寸電視時，應至少由兩人一起進行。
- 徒手搬運電視時，請依下圖所示方式抓握電視。

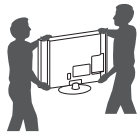

- 搬運電視時，請勿讓電視受顛簸或過度震動。
- 搬運電視時，請將電視保持直立，勿將電視轉向或是向左或向右傾斜。

裝設電視

為電視裝上底座，並將電視裝設在桌面或牆上。

裝上底座

如果電視不是裝設在牆上，則依照下列指示裝上底座。

32LV2500、LV3400、LV3500、LV4500 系列

- 1 將電視螢幕朝下放置在平坦表面上。



警示

- 請在螢幕表面鋪上泡綿墊或保護用的軟布，防止螢幕受損。確認沒有物體壓在螢幕上。

- 2 將底座本體的零件與電視的底座底板組裝在一起。

型號	組裝螺絲	螺絲數量
32LV2500	M4 x 14	4

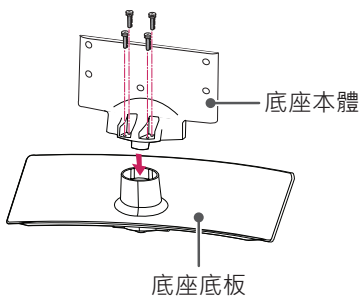

型號	組裝螺絲	螺絲數量
LV3400 LV3500 LV4500 系列	M4 x 12	4

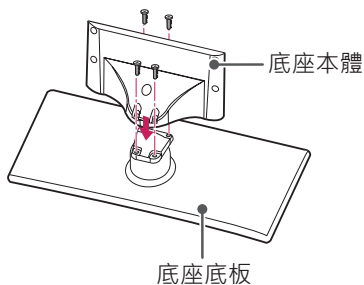

- 3 使用 4 顆螺絲將電視與底座鎖緊。

型號	組裝螺絲	螺絲數量
32LV2500	M4 x 14	4
LV3400 LV3500 LV4500 系列	M4 x 12	4

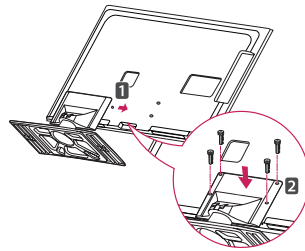

警示

- 鎖緊螺絲，防止電視向前傾斜。不要轉得太緊。

若要拆卸底座，

- 1 將電視螢幕朝下放置在平坦表面上。
- 2 卸下 4 顆螺絲，然後將底座與電視分離。

型號	組裝螺絲	螺絲數量
32LV2500	M4 x 14	4
LV3400 LV3500 LV4500 系列	M4 x 12	4

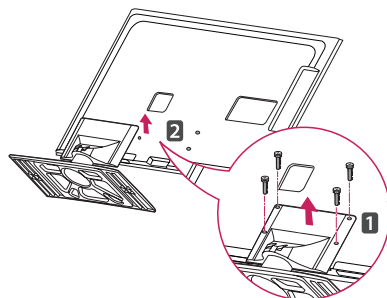

22/26LV2500 系列

- 1 將電視螢幕朝下放置在平坦表面上。

**警示**

- 請在螢幕表面鋪上泡綿墊或保護用的軟布，防止螢幕受損。確認沒有物體壓在螢幕上。

- 2 將底座本體的零件與電視的底座底板組裝在一起。

組裝螺絲	螺絲數量
M4 x 6	2

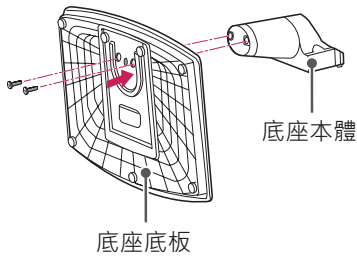

- 3 使用 2 顆螺絲將電視與底座鎖緊。

組裝螺絲	螺絲數量
M4 x 16	2

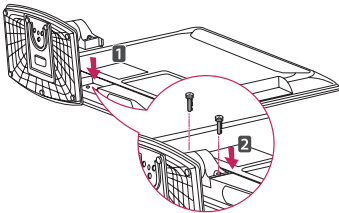
**警示**

- 鎖緊螺絲，防止電視向前傾斜。不要轉得太緊。

若要拆卸底座，

- 1 將電視螢幕朝下放置在平坦表面上。
- 2 卸下 2 顆螺絲，然後將底座與電視分離。

組裝螺絲	螺絲數量
M4 x 16	2

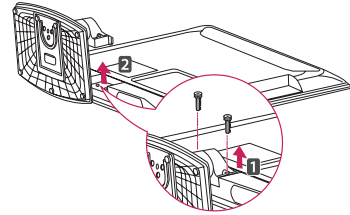

22LK330

- 1 將電視螢幕朝下放置在平坦表面上。

**警示**

- 請在螢幕表面鋪上泡綿墊或保護用的軟布，防止螢幕受損。確認沒有物體壓在螢幕上。

- 2 依照圖示組裝電視。

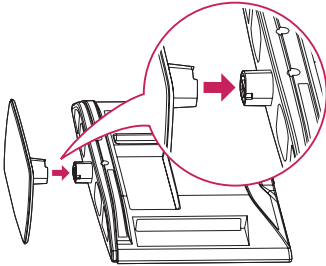

若要拆卸底座，

- 1 將電視螢幕朝下放置在平坦表面上。
- 2 卸下螺絲，然後將底座與電視分離。

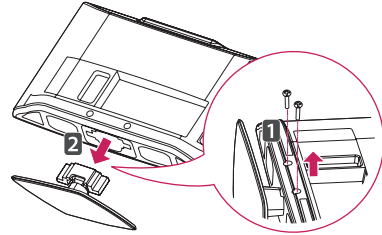

- 3 將隨附的保護蓋推入電視底部的開口，直到卡入定位。

這樣可以防止開口堆積灰塵。
安裝壁掛架時，請使用保護蓋。

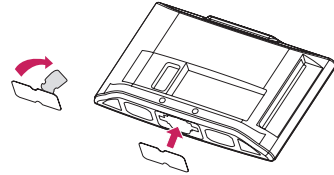

26/32LK330、LK450 系列

- 1 將電視螢幕朝下放置在平坦表面上。

**警示**

- 請在螢幕表面鋪上泡綿墊或保護用的軟布，防止螢幕受損。確認沒有物體壓在螢幕上。

- 2 將底座本體的零件與電視的底座底板組裝在一起。

組裝螺絲	螺絲數量
M4 x 20	4

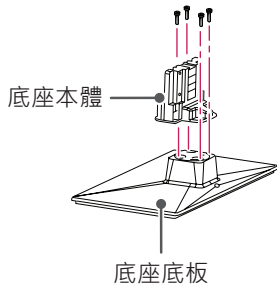

- 3 使用 4 顆螺絲將電視與底座鎖緊。

組裝螺絲	螺絲數量
M4 x 20	4

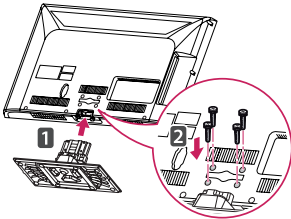
**警示**

- 鎖緊螺絲，防止電視向前傾斜。不要轉得太緊。

若要拆卸底座，

- 1 將電視螢幕朝下放置在平坦表面上。
- 2 卸下 4 顆螺絲，然後將底座與電視分離。

組裝螺絲	螺絲數量
M4 x 20	4

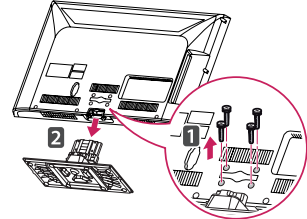

- 3 將隨附的保護蓋推入電視底部的開口，直到卡入定位。

這樣可以防止開口堆積灰塵。
安裝壁掛架時，請使用保護蓋。

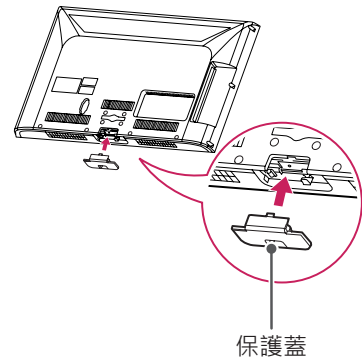

將電視架設在桌面

- 1 在桌面抬起電視並調整其直立位置。
 - 與牆壁之間保留 (最少) 10 公分的空間以利通風。

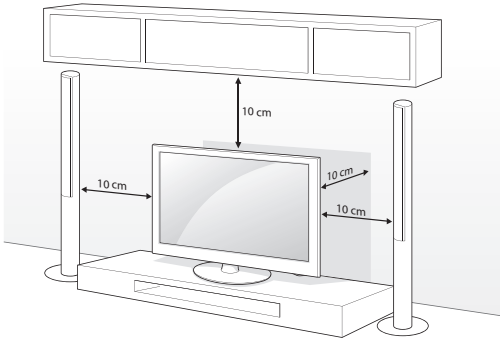

- 2 將電源線插入牆壁插座。



警示

- 請勿將電視放置在熱源附近或上方，否則可能引發火災或其他損害。



注意

- 向左或向右旋轉 20 度，依據合適的觀看位置調整電視角度。

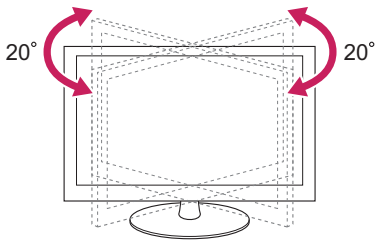

將電視固定在桌面

(適用於 26/32LK330、32/37/42LK450、
32LV2500、32LV3400、32/37LV3500)

將電視固定在桌面，防止電視向前傾斜、損壞以及造成可能的傷害。

將電視架設在桌面上，然後將隨附的螺絲插入底座後方並鎖緊。

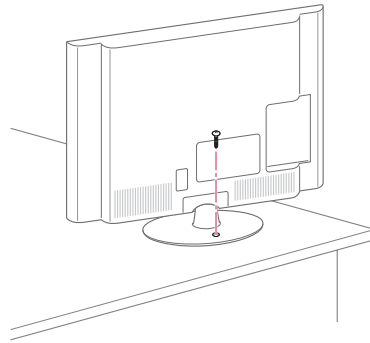

警告

- 若要避免電視傾倒，應依照安裝指示，將電視確實固定於任何地面/牆面。翻倒、搖晃或搖動電視可能導致受傷。

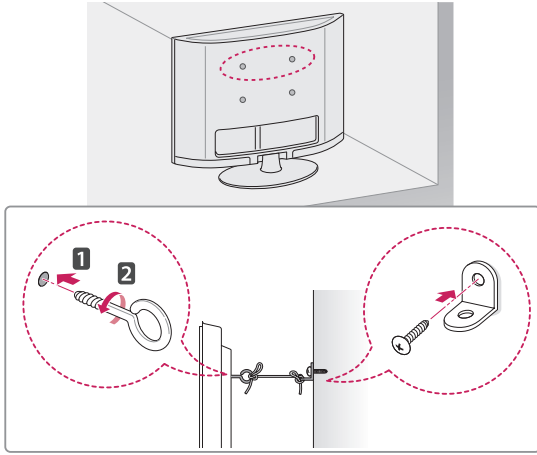
將電視固定在牆上 (選擇性)

- 1 在電視背面插入環首螺栓，或裝上電視支架與螺栓，並且鎖緊。
- 如果環首螺栓位置已插入螺栓，請先取出螺栓。
- 2 使用螺栓將壁掛架裝設在牆上。
對準電視背面的壁掛架與環首螺栓的位置。
- 3 以牢固的繩索緊密連接環首螺栓與壁掛架。
請務必將繩索與平坦表面保持平行。

**警示**

- 請勿讓兒童攀爬或吊掛在電視上。

**注意**

- 請使用強度與大小足以穩固支撐電視的平台或櫃子。
- 支架、螺栓與繩索均為選購配件。您可以向當地經銷商購買額外的配件。

使用 Kensington 防盜安全系統 (選購)

Kensington 防盜安全系統接頭位於電視背面。如需更多關於安裝與使用的資訊，請參閱 Kensington 防盜安全系統隨附的手冊，或瀏覽 <http://www.kensington.com>。

使用 Kensington 防盜安全系統纜線連接電視與桌面。

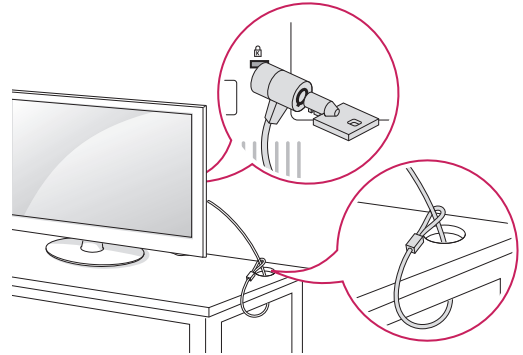
**注意**

- Kensington 防盜安全系統為選購配件。您可以向當地經銷商購買額外的配件。



壁掛

在電視背面小心裝上選購的壁掛架，然後將壁掛架安裝在與地面垂直的實心牆面上。如果需要安裝在其他建材上，請洽詢合格的人員。

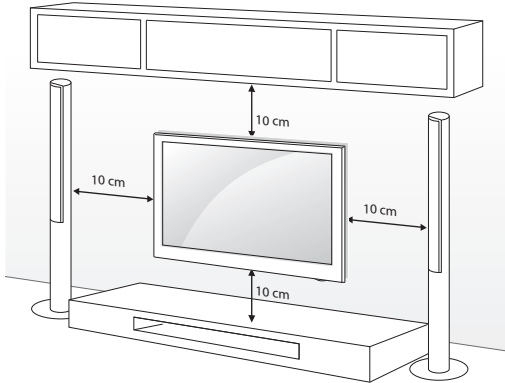
如果要將電視安裝於牆面，我們建議您使用 LG 品牌壁掛架。



請務必使用符合 VESA 標準的螺絲與壁掛架。壁掛架組件的標準尺寸詳述於下表中。

型號	22/26LV2500 22/26LK330	32LV2500 32LV3400 32LV3500 32LK330 32LK450
VESA	100 x 100	200 x 100
標準螺絲	M4	M4
螺絲數量	4	4
壁掛支架 (選購)	LSW100B、 LSW100BG 	LSW100B、 LSW100BG 

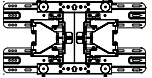
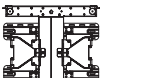
型號	37LV3500 37/42LK450	42/47LV4500 42LV3500
VESA	200 x 200	400 x 400
標準螺絲	M6	M6
螺絲數量	4	4
壁掛支架 (選購)	LSW200B、 LSW200BG 	LSW400B、 LSW400BG、 DSW400BG 

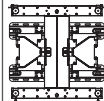
型號	42LV3400
VESA	400 x 400
標準螺絲	M6
螺絲數量	4
壁掛支架 (選購)	LSW400BX、 LSW400BXG 



警告

- 移動或安裝電視之前，請先拔除電源。否則可能導致觸電。
- 如果將電視安裝在天花板或傾斜的牆上，電視可能會掉落，並造成嚴重傷害。請使用經過授權的 LG 壁掛架，並洽詢當地經銷商或合格的人員。
- 請勿將螺絲轉得太緊，否則可能造成電視損壞及保固失效。
- 請使用符合 VESA 標準的螺絲與壁掛架。不當使用或使用不適當的配件所造成的任何損壞或傷害不在保固範圍內。



注意

- 請使用 VESA 標準螺絲規格所列之螺絲。
- 壁掛組件包含安裝手冊與必要零件。
- 壁掛支架為選購配件。您可以向當地經銷商購買額外的配件。
- 螺絲長度因壁掛架而異。請務必使用合適的長度。
- 如需更多資訊，請參閱壁掛架隨附的手冊。

整理纜線

22/26LV2500

- 1 使用整線夾集中並捆綁纜線。

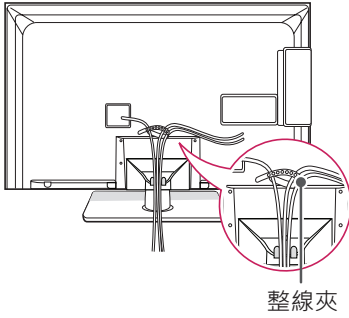

32LV2500、LV3400、LV3500、LV4500 系列

- 1 使用整線夾集中並捆綁纜線。

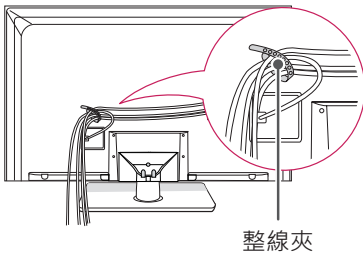

LK330、LK450 系列

- 1 使用纜線整理夾集中並捆綁纜線。
- 2 將纜線整理夾牢牢固定在電視上。

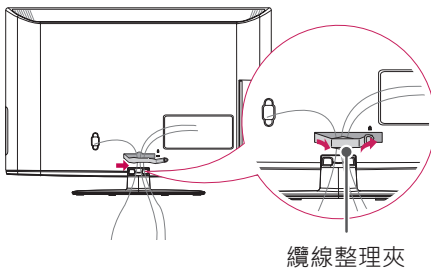

遙控器

本手冊中的描述是根據遙控器上的按鈕。

請詳細閱讀本手冊並正確使用電視。

若要更換電池，請打開電池蓋，並依照電池盒中的標籤對準 ⊕ 與 ⊖ 極更換電池 (1.5 V AAA)，然後關上電池蓋。若要取出電池，請執行與安裝動作相反的動作。

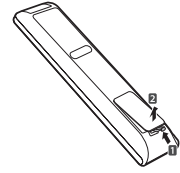

警示

- 請勿混用新舊電池，否則可能損壞遙控器。

遙控器必須對準電視上的遙控器感應器。



電源

開啟或關閉電視電源。

節能模式 (請參閱頁次54)

調整節能模式設定。

AV 模式 (請參閱頁次39)

選擇 AV 模式。

輸入 (請參閱頁次39)

切換輸入來源。

也可將電視從待機切換到開啟。

TV/RAD

返回上一個電視頻道。



數字按鈕

輸入數字。

所有頻道 (請參閱頁次33)

存取儲存的頻道清單。

頻道返回

調到上一個觀賞的頻道。



音量

調整音量大小。

選取

選擇選單或選項。
喜愛頻道 (請參閱頁次33)
 存取喜愛頻道清單。

畫面比例 (請參閱頁次38)
 調整影像大小。

靜音

關閉所有聲音。

頻道

逐一瀏覽儲存的頻道。

翻頁

移至上一個或下一個畫面。

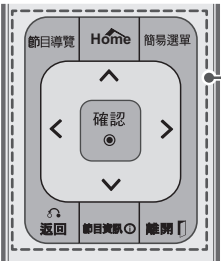

節目導覽 (請參閱頁次36)
 顯示頻道節目表。

首頁

存取主選單，或儲存輸入並離開選單。

快速選單 (請參閱頁次41)

存取快速選單。

導覽按鈕 (上/下/左/右)

逐一瀏覽選單或選項。

返回

讓使用者在互動應用程式或其他使用者互動功能中返回前一個步驟。

節目資訊 (請參閱頁次34)

檢視目前節目與畫面的資訊。

離開

清除所有畫面顯示，並返回電視觀賞畫面。

**色彩按鈕**

這些按鈕會存取某些選單中的特殊功能。

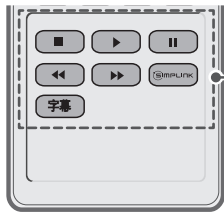
**控制按鈕**

控制 SIMPLINK 相容裝置 (USB、SIMPLINK)。

字幕

在數位模式中返回偏好的字幕。

SIMPLINK (請參閱頁次71)

存取連接電視的 AV 裝置；
開啟 [SIMPLINK] 選單。

觀看電視

連接天線或纜線

請參考以下圖例連接天線、纜線或選台器以觀看電視。這些圖例可能與實際配件有所不同，且 RF 纜線為選購項目。

連接天線或基本纜線

使用 RF 纜線 (75 Ω) 連接電視與牆上的天線插孔。

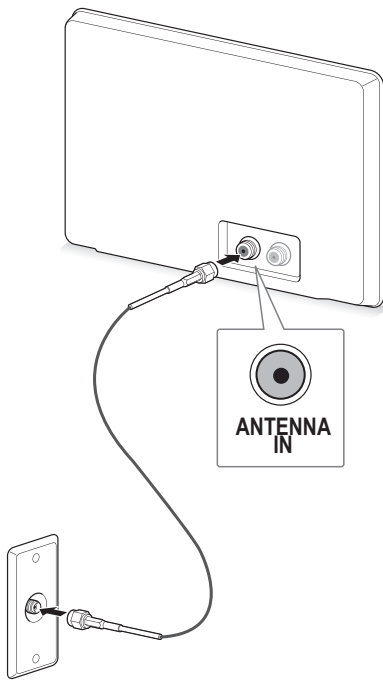

! 注意

- 如果有 2 台以上的電視，請使用訊號分離器。
- 如需更多關於天線與纜線連接的資訊，請瀏覽 <http://lgknowledgebase.com>。搜尋天線。

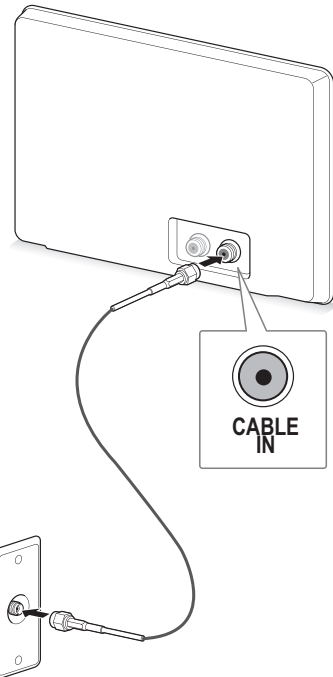

! 警示

- 請勿彎曲 RF 纜線中的銅線。

銅線

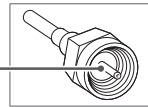

- 完成所有裝置之間的連接之後，再將電源線連接至電源插座，以防止電視損壞。

連接 AC/DC 轉接器

(適用於 22/26LV2500)

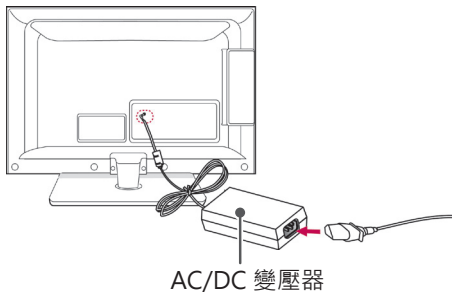

- 1 將 AC/DC 轉接器插頭連接到電視的電源輸入孔上。
- 2 先將電源線連接至 AC/DC 轉接器，再將電源線插入牆壁上的插座。

⚠ 警示

- 將電視的電源線插頭連接至牆壁上的插座之前，請確定已將電視連接至 AC/DC 電源轉接器。

第一次開啟電視

第一次開啟電視時，會顯示初始設定畫面。請選擇語言，並自訂基本設定。

- 1 將電源線連接電源插座。
此時電源指示會轉為紅色，電視會切換至待機模式。
- 2 在待機模式中，按下遙控器上的電源按鈕以開啟電視。
第一次開啟電視時，會顯示初始設定畫面。

⚠ 注意

- 您也可以存取主選單中的**選項**，以存取**預設值**。

- 3 依照畫面顯示的指示，根據您的偏好自訂電視設定。

語言	選擇顯示的語言。
↓	
模式設定	如果是家居環境，請選擇 家用 。
↓	
電源指示	設定待機光源。 (適用於 LED LCD 電視)
↓	
自動頻道記憶	自動掃描並儲存可用的頻道。

⚠ 注意

- 若要在家居環境中呈現最佳影像品質，請選擇**家用**。
- **商店展示**適用於賣場環境。
- 如果選擇**商店展示**，任何自訂的設定都會在 5 分鐘後切換回**商店展示**的預設設定。
- **[電源指示]** 功能在 **[商店展示]** 模式中會停用。

- 4 完成基本設定之後，請按下**確認**。

⚠ 注意

- 如果您未完成初始設定，每次開啟電視時都會顯示該設定畫面。
- 如果長時間不使用電視，請將電源線從電源插座中拔除。

- 5 若要關閉電視，請按下遙控器上的電源按鈕。

觀看電視

- 1 在待機模式中，按下遙控器上的電源按鈕以開啟電視。
- 2 按下輸入，並選擇天線/有線。
- 3 觀看電視時，請使用下列按鈕控制電視。

按鈕	描述
頻道(^, v)	逐一瀏覽儲存的頻道。
所有頻道 ¹	在已儲存的頻道清單中選擇頻道。
0 - 9	輸入號碼以選擇頻道。
音量(+, -)	調整音量大小。
靜音	關閉所有聲音。
AV 模式 ²	選擇 AV 模式 (請參閱頁次68)。
簡易選單	存取快速選單 (請參閱頁次41)。
頻道返回	在最後兩個選擇的頻道之間切換。
畫面比例	調整影像大小 (請參閱頁次38)。

- 1 已用家長控制功能封鎖的頻道前方會出現鎖碼圖示(🔒)。
- 2 每種 AV 模式均有最佳影像與音效設定。如果您選擇關，影像與音效設定將還原為先前自訂的設定。
- 4 若要關閉電視，請按下遙控器上的電源按鈕。電視會切換為待機模式。

管理頻道

設定頻道

儲存頻道

若要自動儲存頻道，

- 1 按下首頁存取主選單。
- 2 按下導覽按鈕捲動至設定，然後按下確認。
- 3 按下導覽按鈕捲動至自動頻道記憶，然後按下確認。
- 4 選擇開始以開始進行自動頻道記憶。電視會自動掃描並儲存可用的頻道。

注意

- 如果電視掃描並儲存頻道，先前儲存的頻道會被刪除。

- 5 完成之後，按下離開。若要返回上一個選單，請按下返回。

若要手動儲存頻道，

- 1 按下首頁存取主選單。
- 2 按下導覽按鈕捲動至設定，然後按下確認。
- 3 按下導覽按鈕捲動至手動頻道調整，然後按下確認。
- 4 逐一瀏覽頻道類型，然後增加或刪除頻道。(DTV：增加或更新)
- 5 完成後，按下離開。若要返回上一個選單，請按下返回。

注意

- 如果電視掃描到封鎖的頻道，會提示您輸入密碼，以保留掃描到的頻道。
- 您最多可儲存 1000 個頻道。可儲存的頻道數量視廣播訊號環境而定。
- 頻道將依 DTV、RADIO、TV 及有線電視的順序儲存。

編輯頻道清單

- 1 按下**首頁**存取主選單。
- 2 按下**導覽**按鈕捲動至**設定**，然後按下**確認**。
- 3 按下**導覽**按鈕捲動至**頻道編輯**，然後按下**確認**。
- 4 使用下列按鈕編輯頻道。

按鈕	描述
▲	強調顯示頻道類型。
▲、▼、◀、▶	逐一瀏覽頻道類型或頻道。
確認	選擇強調顯示的頻道即可觀賞。
頻道(▲, ▼)	移至上一頁或下一頁
藍色按鈕	增加或刪除頻道。 刪除的頻道會以藍色顯示。
喜愛頻道	在喜愛頻道清單中註冊或取消目前的頻道。
簡易選單	選擇所需的最愛頻道群組。
黃色按鈕	封鎖或解除封鎖頻道。

- 5 完成後，按下**離開**。
若要返回上一個選單，請按下**返回**。

在頻道清單中選擇頻道

- 1 按下**節目清單**以存取頻道清單。
 - 若要回到上一頁或前往下一頁，請按 **CH** (▲、▼)。
 - 若要切換到設定選單 - [頻道編輯]，請按下**藍色**按鈕。
- 2 選擇你要的頻道，然後按下**確認**。

! 注意

- 已用家長控制功能封鎖的頻道前方會出現鎖碼圖示 (🔒)。
- 如果您選擇封鎖的頻道，電視會提示您輸入密碼。

使用喜愛頻道

在數位電視節目列表中加入您常看的頻道。

設定數位電視節目列表

- 1 選擇要加入數位電視節目列表的頻道。
- 2 按下**喜愛頻道**。
- 3 按下**導覽**按鈕選擇所需的喜愛頻道群組。
- 4 按下**黃色**按鈕註冊或取消目前喜愛頻道清單中的頻道。
按下**藍色**按鈕移至**頻道編輯**。
- 5 按下**導覽**按鈕捲動至**喜愛頻道**。
- 6 按下**確認**將選擇的頻道加入數位電視節目列表中。
- 7 完成之後，按下**離開**。

! 注意

- 您也可以**在設定選單 - 頻道編輯**中設定 [數位電視節目列表]。

在數位電視節目列表中選擇頻道

- 1 按下**喜愛頻道**存取數位電視節目列表。
 - 若要回到上一頁或前往下一頁，請按 **CH** (▲、▼)。
- 2 選擇你要的頻道，然後按下**確認**。

查看目前的節目資訊

按下**確認**檢視目前觀賞的節目資訊。

下列資訊會顯示在畫面最上方。

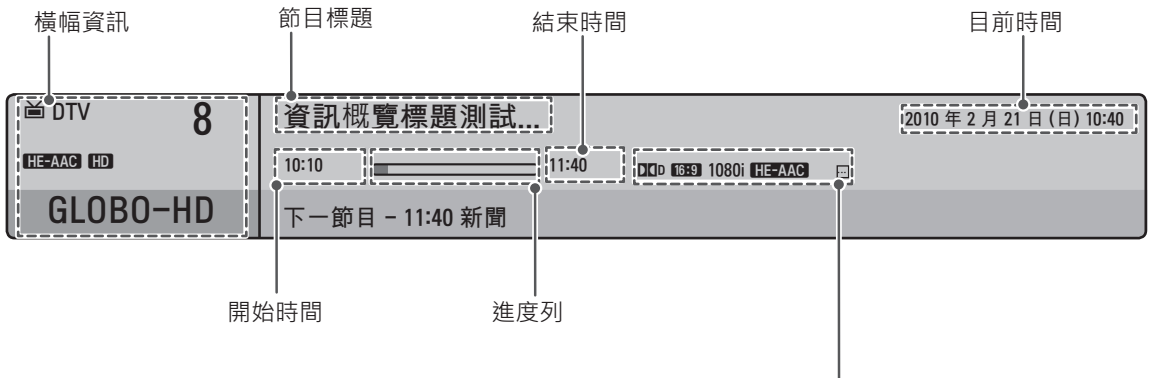

圖示		描述
Dolby Digital	D K D	電視與 HDMI 輸入訊源中的節目包含 Dolby Digital 音訊。
畫面比例選擇	4:3 16:9	視訊的原始畫面比例選擇為 4:3。 視訊的原始畫面比例選擇為 16:9 (寬螢幕)。
解析度	480i 480p 720p 1080i 1080p	視訊解析度為 720 x 480i。 視訊解析度為 720 x 480p。 視訊解析度為 1280 x 720p。 視訊解析度為 1920 x 1080i。 視訊解析度為 1920 x 1080p。
HE-AAC	HE-AAC	顯示 HE-AAC 頻道。
字幕	...	顯示字幕頻道。

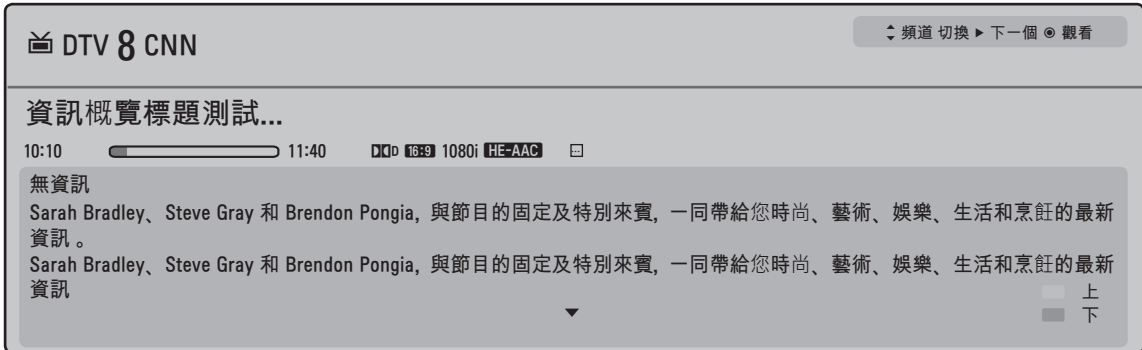

按鈕	描述
資訊	顯示目前的頻道資訊。
< 或 >	顯示下一個頻道資訊。
^ 或 v	顯示其他頻道的節目資訊。

頻道節目預約

- 1 按下**資訊**在螢幕上檢視目前的頻道節目資訊。
- 2 按下**>**按鈕選擇下一個頻道的節目資訊，然後按下**確認**。
- 3 按下**< 或 >**按鈕捲動至**是或否**，然後按下**確認**。

EPG (電子節目導覽) (數位模式)

本系統具有電子節目導覽 (EPG)，能協助您逐一導覽所有可能的觀看選擇。

EPG 會提供節目清單、所有可用服務的開始與結束時間等資訊。此外，有關節目的詳細資訊通常可以在 EPG 取得 (視特定電視台而定，此類節目詳細資訊的可用性與數量可能有所不同)。

此功能只有在電視廣播公司播送 EPG 資訊時才能使用。

EPG 會顯示未來 8 天的節目詳細資訊。



現在節目/下一節目導覽模式

您可以觀看正在廣播的節目以及接下來預定的節目。

按鈕	描述
紅色	變更 EPG 模式。
黃色	進入預約模式。
藍色	進入預約清單模式。
確認	選擇 [現在節目] 時，它會移至選擇的節目且 EPG 會消失。 選擇 [下一節目] 時，會出現預約快顯視窗。
< 或 >	選擇 [現在節目] 或 [下一節目]。
^ 或 v	選擇廣播節目。
翻頁 (^, v)	上一頁/下一頁
節目導覽	關閉 EPG。
返回	
離開	

8 日節目導覽模式

按鈕	描述
紅色	變更 EPG 模式。
綠色	進入日期設定模式。
黃色	進入預約模式。
藍色	進入預約清單模式。
確認	選擇 [目前廣播節目] 時，它會移至選擇的節目且 EPG 會消失。 選擇 [未來廣播節目] 時，會出現預約快顯視窗。
< 或 >	選擇節目。
^ 或 v	選擇廣播節目。
翻頁 (^, v)	上一頁/下一頁
節目導覽	關閉 EPG。
返回	
離開	

日期設定模式

按鈕	描述
綠色	關閉日期設定模式。
確認	變更選擇的日期。
< 或 >	選擇日期。
^ 或 v	關閉日期設定模式。
翻頁 (^, v)	上一頁/下一頁
節目導覽	關閉 EPG。
離開	

詳細節目資訊方塊

按鈕	描述
< 或 >	選擇提醒設定模式。
^ 或 v	文字上移/下移
翻頁 (^, v)	上一頁/下一頁
節目導覽	關閉 EPG。
離開	

預約模式

按鈕	描述
黃色	變更為節目導覽模式。
藍色	變更為預約清單模式。
確認	設定定時觀賞。
<、>、^、v	選擇日期。
節目導覽	變更為節目導覽模式。
返回	離開預約模式。
離開	

預約清單模式

如果您建立了預約清單，預約的節目會於預定時間顯示，即使該時間您正在觀看不同的節目也一樣。

按鈕	描述
黃色	變更為預約模式。
藍色	變更為節目導覽模式。
確認	選擇所要的選項 (修改/刪除/全部刪除)。
^ 或 v	選擇預約清單。
翻頁 (^, v)	上一頁/下一頁
返回	關閉預約清單。
離開	

使用其他選項

調整畫面比例選擇

在觀看電視時可按下**畫面比例**，將影像大小調整為適合觀賞的理想大小。

! 注意

- 您也可以按下**快速選單**按鈕或存取**影像選單**中的**畫面比例選擇**，來變更影像大小。
- 可選擇的畫面比例視輸入訊源而定。
 - 輸入訊源：HDMI-PC 與 RGB-PC 支援 4:3 和 16:9。
 - 輸入訊源：HDMI-PC 1920 X 1080 支援所有的畫面比例選擇。

- **16:9**：調整影像大小以符合螢幕寬度。



- **點對點掃描**：顯示原始大小的視訊影像，影像邊緣不會被截斷。



! 注意

- 如果選擇**點對點掃描**，您可能會在畫面邊緣看到影像雜訊。
- 輸入訊源：DTV、Component、HDMI-DTV 以及 DVI-DTV (720p/1080i/1080p) 支援點對點掃描。

- **原始比例**：當電視接收到寬螢幕訊號時，會自動變更為影像格式廣播。



- **全螢幕**：當電視接收到寬螢幕訊號時，會引導您以線性比例對畫面進行水平或垂直調整，使影像填滿整個螢幕。全螢幕模式支援 4:3 與 14:9 視訊，透過 DTV 輸入時無任何視訊失真。



- **14:9**：您可以觀看 14:9 的影像格式，或以 14:9 模式觀看一般電視節目。14:9 畫面的觀賞方式與 4:3 畫面相同，但會向上及向下移動。



- **4:3**：將影像大小調整為先前的標準 4:3。



- **放大：**將影像放大至符合螢幕寬度。影像的頂端與底部可能無法顯示。

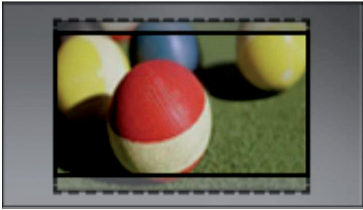

! 注意

存取快速選單中的畫面比例選擇時，

- 按下 < 或 > 可垂直延展影像。
- 按下 ^ 或 v 可上下移動縮放焦點。

- **電影模式：**將影像格式設為劇院規模比例，即 2.35:1。

- 若要變更電影模式的畫面比例，請按下 < 或 > 進行選擇，範圍為 1 到 16。
- 若要上下移動縮放焦點，請按下 ^ 或 v。



! 注意

- 放大或縮小影像可能導致影像失真。

變更 AV 模式

每種 AV 模式均有最佳影像與音效設定。
重複按 AV 模式以選擇合適的模式。

模式	描述
關	變更為先前自訂的設定。
劇院	使用模擬劇院環境的最佳影像與音效設定。
運動	使用適合動態運動的最佳影像與音效設定。
遊戲	使用適合快速遊戲的最佳影像與音效設定。 當使用 PlayStation 或 Xbox 玩遊戲時，建議使用 [遊戲] 模式。 在 [遊戲] 模式中，與影像品質有關的功能會針對遊戲需求進行最佳化。

使用輸入清單

選擇輸入訊源

- 1 按下輸入存取輸入訊源。
- 每個輸入訊源上會顯示連接的裝置。

! 注意

- 您也可以選擇首頁選單中的輸入，以存取輸入訊源清單。

- 2 按下導覽按鈕捲動至其中一種輸入訊源，然後按下確認。



輸入訊源	描述
天線/有線 (視型號而定)	觀看無線、有線與數位廣播電視節目。
USB	播放隨身碟中的媒體檔案。
AV	觀看 VCR 或其他外部裝置中的影片。
Component	觀看 DVD 或其他外部裝置中的影片，或透過數位機上盒觀看節目。
RGB	將電視當作電腦顯示器使用。
HDMI	觀看 HTS 或其他高解析度裝置中的影片。

已中斷連接的輸入訊源會以灰色顯示。

- 若要增加輸入類別，請按下**藍色**按鈕。您可以輕易辨識每個輸入訊源所連接的裝置。
- 新的外部裝置連接至電視時，會顯示快顯視窗。在快顯視窗中選擇 [是]，即可切換至該輸入訊源。
- 若要存取 SIMPLINK，請按下**紅色**按鈕。如果選擇 [SIMPLINK 並開啟]，則不會顯示 HDMI 輸入的快顯視窗。

增加輸入類別

為輸入訊源增加類別標籤，以便輕易辨識每個輸入訊源所連接的裝置。

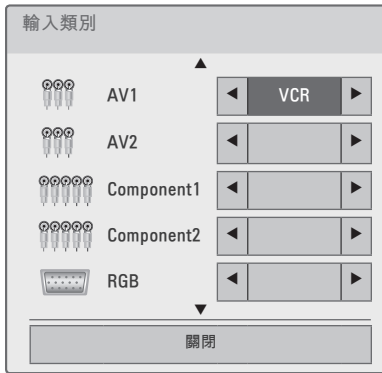

- 1 按下**輸入**存取輸入訊源。
- 2 按下導覽按鈕捲動至其中一種輸入訊源。
- 3 按下**藍色**按鈕。
- 4 按下導覽按鈕捲動至其中一種輸入類別，然後按下**確認**。
- 5 完成後，按下**離開**。
若要返回上一個選單，請按下**返回**。

鎖定電視上的按鈕 (兒童鎖定)

鎖定電視上的按鈕，以防兒童進行不必要的操作或發生意外。

- 1 按下**首頁**存取主選單。
- 2 按下導覽按鈕捲動至**鎖定**，然後按下**確認**。
- 3 輸入密碼。
- 4 按下導覽按鈕捲動至**按鍵鎖**，然後按下**確認**。
- 5 選擇 [開] 以啟動按鍵鎖功能。
- 若要停用**按鍵鎖**功能，選擇**關**。
- 6 完成之後，按下**離開**。
若要返回上一個選單，請按下**返回**。

! 注意

- 電視會在關閉後記住最後所做的設定。
- 如果電視關閉時按鍵鎖功能是開啟的，遙控器上的 **電源**、**輸入**、**頻道** (^、v) 或數字按鈕。
- 如果您在**按鍵鎖**功能開啟的情況下按下電視上任何按鈕，畫面上會出現 **按鍵鎖**圖示。

使用簡易選單

自訂常用的選單。

- 1 按下**簡易選單**存取快速選單。
- 2 按下**導覽**按鈕逐一瀏覽下列選單。

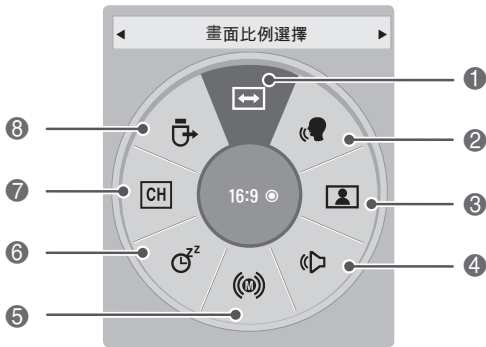

選單	描述
1 畫面比例選擇	變更影像大小 (16:9、點對點掃描、原始大小、全螢幕、14:9、4:3、放大、電影模式)。
2 清澈人聲 II	將人聲從其他聲音範圍區分出來，有助於使用者更清楚聽到人的聲音。
3 自動影像選擇 (視型號而定)	變更影像模式 (智慧型感測器、明亮、標準、APS、劇院、運動、遊戲、相片、 專業模式1 、 專業模式2)。
4 音效模式	變更音效模式 (標準、音樂、劇院、運動、遊戲)。
5 音效語言	變更音效語言 (數位訊號)。
音訊	變更 MTS 音效 (類比訊號)。
6 睡眠關機	設定電視關閉之前等待的時間長度。
7 刪除/增加	編輯頻道以增加或刪除頻道。
8 USB 裝置	當有 USB 裝置連接時，將 USB 裝置退出。

注意

- 可用的選單與選項可能因目前使用的輸入訊源而異。

- 3 按下**導覽**按鈕捲動至所需的選項。
- 4 完成之後，按下**簡易選單**。

使用客戶支援

測試影像 / 音效

執行影像和音效測試。

- 1 按下**首頁**存取主選單。
- 2 按下**紅色**按鈕捲動至**客戶支援**。
- 3 按下**導覽**按鈕捲動至**影像測試**或**聲音測試**。
- 4 如有任何問題，請按下**導覽**按鈕捲動至**是**，然後按下**確認**。
- 5 完成後，按下**離開**。
若要返回上一個選單，請按下**返回**。

使用產品或服務資訊

若要檢閱產品或服務資訊

- 1 按下**首頁**存取主選單。
- 2 按下**紅色**按鈕捲動至**客戶支援**。
- 3 按下**導覽**按鈕捲動至**產品/服務資訊**。
您可以根據使用的型號查看各種產品/服務資訊。
- 4 完成之後，按下**離開**。
若要返回上一個選單，請按下**返回**。

使用訊號測試

檢視製造商、型號/類型、序號及軟體版本的資訊。

- 1 按下**首頁**存取主選單。
- 2 按下**紅色**按鈕捲動至**客戶支援**。
- 3 按下**導覽**按鈕捲動至**訊號測試**。
- 4 按下**確認**。
- 製造商、型號/類型、序號、軟體版本及頻道資訊。
- 5 完成後，按下**離開**。
若要返回上一個選單，請按下**返回**。

注意

- 這會顯示調整的 *MUX 資訊和訊號強度。
- 這會顯示選擇的 MUX 訊號資訊和服務名稱。(*MUX：數位廣播中的一種高階頻道目錄 (單一 MUX 可包含多重頻道。))

娛樂

連接 USB 儲存裝置

將 USB 儲存裝置 (如 USB 快閃隨身碟或外接式硬碟) 連接到電視，以使用多媒體功能 (請參閱「瀏覽檔案」，頁次 43)。

如下圖所示，將 USB 快閃隨身碟或 USB 記憶卡讀卡機連接到電視。

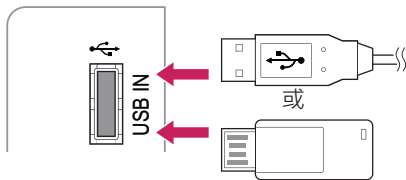

若要中斷 USB 儲存裝置連接，請務必以正確方式結束連接，以防止電視或檔案損壞。

- 1 按下**快速選單**存取快速選單。
- 2 按下**導覽按鈕**捲動至 **USB 裝置**，然後按下**確認**。
- 3 除非顯示訊息表示可安全移除，才可中斷連接 USB 儲存裝置。

警告

- 當 USB 儲存裝置連接至電視時，請勿關閉電視或拔除 USB 儲存裝置，否則可能導致檔案遺失或 USB 儲存裝置損壞。
- 請時常備份 USB 儲存裝置中儲存的檔案，因為檔案可能遺失或損毀，而此問題並不在保固範圍內。

使用 USB 儲存裝置的提示

- 電視僅能辨識 USB 儲存裝置。
- 如果您透過 USB 集線器將 USB 儲存裝置連接至電視，電視可能無法辨識 USB 儲存裝置。
- 電視可能無法辨識需要特殊驅動程式的 USB 儲存裝置。
- 辨識 USB 儲存裝置的速度可能因裝置而異。
- 限用內含一般音樂或影像檔案的 USB 儲存裝置。
- 限用格式化為 FAT 32 或 NTFS 檔案系統的 USB 儲存裝置。
- 如果將 USB 儲存裝置格式化為 NTFS 檔案系統，則無法刪除儲存的檔案。
- USB 儲存裝置連接外部電源時，可能需要使用電源轉接器。
- 如果電視無法辨識連接的 USB 儲存裝置，請更換纜線，然後再試一次。請勿使用過長的纜線。
- 電視無法正常支援某些 USB 儲存裝置。
- 您可以使用多分割區 (最多 4 個) 的 USB 儲存裝置。
- 如果使用 USB 多卡讀卡機，最多可以同時使用 4 個 USB 儲存裝置。
- USB 儲存裝置採用與 Window XP 類似的檔案對齊方式。
- 您無法在電視上直接建立或刪除 USB 儲存裝置中儲存的資料夾。
- 檔案名稱的字元數最多為 100 個英文字元。
- 如果一個資料夾中包含太多資料夾和檔案，可能無法正常運作。
- 建議的 USB 外接式硬碟容量為 1 TB 以下，若是 USB 儲存裝置則為 32 GB 或以下。
- 如果具備「節能模式」功能的 USB 外接式硬碟無法運作，請先關閉 USB 外接式硬碟再重新開啟，使其恢復正常運作。如需更多資訊，請參閱 USB 外接式硬碟的使用手冊。
- 系統亦支援 USB 2.0 以下的 USB 儲存裝置。但在電影清單中，這些裝置可能無法正常運作。
- 靜電會導致 USB 裝置發生故障。如果發生這種情況，必須重新插入 USB 裝置。

瀏覽檔案

存取相片、音樂或電影清單，並瀏覽檔案。

- 1 連接 USB 儲存裝置。
- 2 按下首頁存取主選單。
- 3 按下導覽按鈕捲動至我的媒體，然後按下確認。
- 4 按下導覽按鈕捲動至電影清單、圖片清單或音樂清單，然後按下確認。



- 5 選擇 Drive1 存取連接的 USB 儲存裝置。
- 6 按下導覽按鈕選擇所需資料夾/檔案。

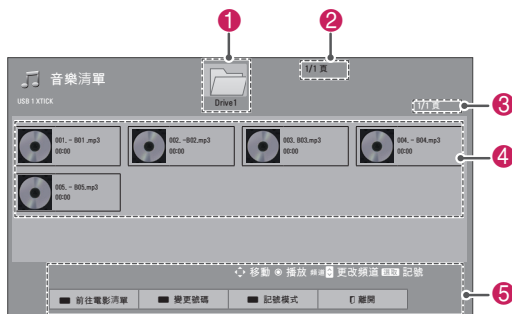

編號	描述
1	移至上層資料夾。
2	目前頁數/總頁數
3	目前頁數/總頁數
4	針對 1 之資料夾下的內容
5	遙控器上可用的按鈕
按鈕	描述
綠色按鈕	選擇圖片清單、音樂清單或電影清單。
黃色按鈕	變更號碼：變更一次顯示的號碼或縮圖。
藍色按鈕	讓您標示特定檔案。

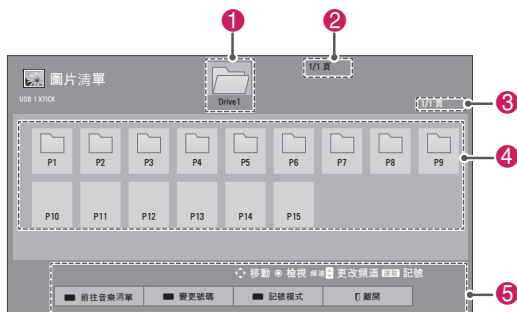
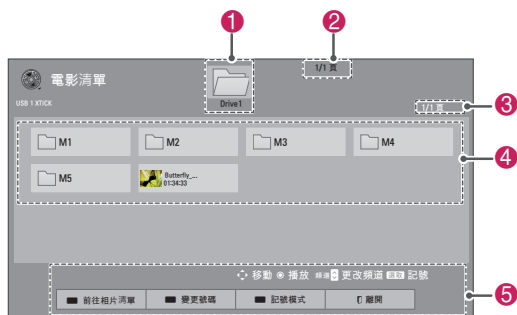

使用 USB 儲存裝置的提示

類型	支援的檔案格式
視訊	<ul style="list-style-type: none"> • MPG、MPEG、DAT、TS、TRP、TP、VOD、MP4、MOV、MKV、DivX、AVI、Motion JPEG (AVI、MP4、MKV)、ASF、WMV、FLV • 解析度：低於 1920 像素 (寬) x 1080 像素 (高) • 畫面播放速率：低於每秒 30 個畫面 (1920 x 1080)；低於每秒 60 個畫面 (1280 x 720) • 可播放電影檔案的最大位元率：20 Mbps (每秒百萬位元) • 音效格式的位元率：32 kbps 至 320 kbps (MP3) • 支援的字幕格式：*.smi、*.srt、*.sub (MicroDVD、SubViewer 1.0/2.0)、*.ass、*.ssa、*.txt (TMPlayer)、*.psb (PowerDivX)

類型	支援的檔案格式			
相片	<ul style="list-style-type: none"> • JPG • 適用大小 標準：64 像素(寬) x 64 像素(高) 至 15360 像素(寬) x 8640 像素(高) 漸進式：64 像素(寬) x 64 像素(高) 至 1920 像素(寬) x 1440 像素(高) * 將 JPG 檔案儲存在電腦時，請勿使用漸進式選項。 • 以全螢幕開啟高解析度影像可能會花費一些時間。 			
	適用於 3D 電視			
		副檔名	項目	規格
	2D	jpeg jpg jpe	支援的檔案格式	<ul style="list-style-type: none"> • SOF0：標準 • SOF1：延伸循序 • SOF2：漸進式
			相片大小	<ul style="list-style-type: none"> • 最小：64 x 64 • 最大 - 一般類型：15360 (寬) x 8640 (高) • 漸進式類型：1920 (寬) x 1440 (高)
3D	mpo	支援的檔案格式	<ul style="list-style-type: none"> • mpo 	
		相片大小	<ul style="list-style-type: none"> • 4:3 尺寸： 3,648 x 2,736 2,592 x 1,944 2,048 x 1,536 • 3:2 尺寸： 3,648 x 2,432 	
音樂	<ul style="list-style-type: none"> • MP3 • 位元率範圍 32 Kbps - 320 Kbps • 取樣速率 (取樣頻率) MPEG1 Layer 3：32 kHz、44.1 kHz、48 kHz MPEG2 Layer 3：16 kHz、22.05 kHz、24 kHz MPEG2.5 layer 3：8 kHz、11.025 kHz、12 kHz * 無法播放具有版權保護的檔案。 			

觀賞視訊

您的電視可播放 USB 儲存裝置中的視訊檔案。

- 1 按下**首頁**存取主選單。
- 2 按下**導覽**按鈕捲動至**我的媒體**，然後按下**確認**。
- 3 按下**導覽**按鈕捲動至**電影清單**，然後按下**確認**。
- 4 選擇 **Drive1** 存取連接的 USB 儲存裝置。
- 5 按下**導覽**按鈕捲動至所需的資料夾/檔案，然後按下**確認**。
- 6 使用下列選單/按鈕播放電影。



按鈕	描述
導覽按鈕	逐一瀏覽檔案。
確認	播放強調顯示的檔案或進入記號模式。
頻道 (A, V)	移至上一頁或下一頁。
喜愛頻道	進入記號模式。
選單	描述
播放選擇的	播放選擇的視訊。
全部標示	選擇所有檔案。
無法全部標示	清除所有選擇。
離開記號模式	離開記號模式。

注意

- : 異常檔案會以此圖形顯示。
- : 不支援的檔案會以此圖形顯示。

- 7 使用下列按鈕控制播放。



按鈕	描述
	停止播放。
	播放視訊。
	暫停或繼續播放。
	反向掃描檔案。
	順向掃描檔案。
	以慢動作播放視訊。
< 或 >	播放時略過特定位點。特定位點的時間會出現在狀態列上。某些檔案可能無法順利使用此功能。
節能模式	提高或降低螢幕亮度。
簡易選單	顯示 [選項] 選單 (請參閱頁次46)。
AV模式	選擇所需的訊源。
返回	隱藏畫面上的選單。若要再次顯示選單，請按下 [確認] 按鈕。
離開	返回電視觀看畫面。

播放視訊檔案的提示

- 某些使用者建立的字幕可能無法正常運作。
- 字幕可能無法顯示某些特殊字元或 HTML 標籤。
- 無法使用不支援的語言字幕。
- 外部字幕檔案裡的時間資訊應以遞增順序排列，以便播放。

- 變更音效語言時，畫面可能會暫時中斷，出現如影像停止、播放速度較快等狀況。
- 損毀的視訊檔案可能無法正常播放，或某些播放器功能可能無法使用。
- 電視可能無法正常播放以某些編碼器產生的視訊檔案。
- 若錄影檔案沒有視訊或音訊，可能是視訊或音訊未輸出。
- 若電視播放的錄影檔案沒有視訊或音訊，可能是視訊或音訊未輸出。
- 如果視訊檔案的解析度高於每個畫面可支援的解析度，電視可能無法順暢播放視訊檔案。
- 電視可能無法正常播放未包含在指定類型與格式中的視訊檔案。
- 電視可能無法播放以 GMC (全域移動補償) 或四分之一像素動作預測所編碼的檔案。
- 電視僅支援以 ASCII 碼儲存的字幕檔案。
- 每一行字幕可顯示的字元數上限分別為 250 (韓文)、500 (英文) 以及 500 (數字)。
- 電視在字幕檔案中僅支援 10,000 個同步區塊。
- 電視支援高達設定檔等級 4.1 的 H.264 轉碼器。
- 電視不支援 DTS 音訊轉碼器。
- 電視無法播放大小超過 30 GB 的視訊檔案。
- 如果您透過不支援高速傳輸的 USB 連線播放視訊檔案，視訊播放器可能無法正常運作。
- 電視支援 2.0 版本以下的 USB 儲存裝置。然而，USB 儲存裝置可能無法在電影清單中正常運作。
- 視訊檔案及其字幕檔案必須位於相同的資料夾，且視訊檔案與字幕檔案的名稱也必須相同。
- 您可以使用**節能模式**和**AV 模式**調整影像。但是您無法自訂每種模式的影像選項。
- 視編碼條件而定，電視可能無法播放檔案格式受支援的視訊檔案。
- 電視可能無法播放索引已損毀或無索引的視訊檔案。

電影清單適用的簡易選單

- 1 按下**簡易選單**。
隨即出現快顯視窗。
- 2 按下**導覽按鈕**捲動至 [電影清單] 選項，然後按下**確認**。
- 3 按下**導覽按鈕**捲動至下列其中一個選項，然後按下**確認**。

設定視訊播放。

選項	描述	
畫面大小	選擇您要用的視訊影像格式。 <ul style="list-style-type: none"> • 全螢幕模式：根據視訊的畫面比例選擇，以全螢幕模式播放檔案。 • 原始模式：檔案是以其原始大小播放。 	
音效語言	變更視訊檔案音效的「語言群組」。 無法選擇單一音軌的檔案。	
字幕語言	您可以開啟或關閉字幕。	
語言	啟動可使用 SMI 字幕，並可在字幕內選擇語言。	
代碼頁	選擇字幕字型。若設為預設值，則會使用 [選項] - [語言] - [選單語言] 中設定的語言來顯示內容。	
	字幕語言群組	支援的語言
	預設	英文、繁體中文
同步	若視訊與字幕不同步，能以 0.5 秒的級距調整。	
位置	移動字幕位置。	
大小	變更字幕字型大小。	
重複	開啟/關閉電影的重複播放功能。開啟時，系統會重複播放資料夾中的檔案。關閉時，若下一個檔案名稱與上一個檔案類似，則會連續播放。	

 **注意**

- 停止後重新播放視訊檔案時，選擇 [是] 可從先前停止的地方重新開始播放。
- 如果資料夾中有連續系列檔案，系統會自動播放下一個檔案。但是，如果 [電影清單] 選項中的 [重複] 功能設定為 [開] (請參閱頁次46)，或設定為**播放選擇的**，則為例外狀況。

設定視訊。

讓您變更視訊預設設定。(請參閱「影像設定」，頁次54)。

設定音效。

讓您變更視訊預設設定。(請參閱「音效設定」，頁次58)。

DivX 註冊碼

註冊 DivX 代碼

DivX 註冊碼可讓您在 www.divx.com/vod 上租借或購買最新的電影。若要播放租借或購買的 DivX 檔案，檔案的註冊碼必須與電視的 DivX 註冊碼相同。

- 1 按下**首頁**存取主選單。
- 2 按下**導覽**按鈕捲動至**我的媒體**，然後按下**確認**。
- 3 按下**藍色**按鈕。
- 4 按下**導覽**按鈕捲動至**DivX 註冊碼**，然後按下**確認**。
- 5 檢視電視的註冊碼。



- 6 完成之後，按下**確認**。

注意

- 檢查註冊碼時，某些按鈕可能無法使用。
- 如果您使用另一台裝置的 DivX 註冊碼，則無法播放租借或購買的 DivX 檔案。請務必使用您的電視專用的 DivX 註冊碼。
- 不是以標準 DivX 轉碼器所轉換的視訊或音效檔案可能會損毀或無法播放。
- DivX VOD 註冊碼最多能讓您以一個帳號啟用 6 個裝置。

停用 DivX 功能

您可透過網路伺服器停用所有裝置，並禁止啟用裝置。

刪除現有的驗證資訊，以便為電視接收新的 DivX 使用者驗證。執行此功能後，必須再次進行 DivX 使用者驗證，才能觀賞 DivX DRM 檔案。

- 1 按下**首頁**存取主選單。
- 2 按下**導覽**按鈕捲動至**我的媒體**，然後按下**確認**。
- 3 按下**藍色**按鈕。
- 4 按下**導覽**按鈕捲動至**DivX 停用**，然後按下**確認**。
- 5 選擇**是**加以確認。



- 6 完成之後，按下**離開**。
若要返回上一個選單，請按下**返回**。

檢視相片



您可以檢視儲存在 USB 儲存裝置中的影像檔案。畫面顯示可能因型號而異。

- 1 按下**首頁**存取主選單。
- 2 按下**導覽**按鈕捲動至**我的媒體**，然後按下**確認**。
- 3 按下**導覽**按鈕捲動至**圖片清單**，然後按下**確認**。
- 4 選擇 **Drive1** 存取連接的 USB 儲存裝置。
- 5 按下**導覽**按鈕捲動至所需的資料夾/檔案，然後按下**確認**。
- 6 使用下列選單/按鈕檢視相片。



按鈕	描述
導覽按鈕	捲動檔案。
確認	檢視強調顯示的檔案或進入記號模式。
頻道 (A, V)	移至上一頁或下一頁。
喜愛頻道	進入記號模式。
選單	描述
檢視選取項目	檢視選擇的相片。
全部標示	選擇所有檔案。
無法全部標示	清除所有選擇。
離開記號模式	離開記號模式。

注意

-  : 異常檔案會以此圖形顯示。
-  : 不支援的檔案會以此圖形顯示。

- 7 檢視相片時，可使用下列選項。



選項	描述
幻燈片播放	<ul style="list-style-type: none"> • 開始或停止以幻燈片播放選擇的相片。 • 如果未選擇任何相片，則會以幻燈片播放目前資料夾中儲存的所有相片。 • 若要設定幻燈片播放速度，請選擇 [選項]。
BGM (背景音樂)	<ul style="list-style-type: none"> • 開啟或關閉背景音樂。若要設定背景音樂資料夾，請選擇 [選項]。 <div style="border: 1px solid black; padding: 5px; margin-top: 10px;"> <p>注意</p> <ul style="list-style-type: none"> • 在檢視 *.mpo 檔案 (3D 相機檔案) 時，無法變更或設定背景音樂。 </div>
⤵ (旋轉)	<p>以順時針方向旋轉相片 (90°、180°、270°、360°)。</p> <div style="border: 1px solid black; padding: 5px; margin-top: 10px;"> <p>注意</p> <ul style="list-style-type: none"> • 支援的相片大小有限制。如果相片旋轉後的寬度超過支援的解析度大小，則無法旋轉相片。 </div>
Q (放大)	使用藍色按鈕將相片放大 2 到 4 倍檢視。
☀ (節能模式)	提高或降低螢幕亮度。
選單	顯示 [選項] 選單 (請參閱頁次 50)。
隱藏	隱藏選項視窗。若要顯示選項，請按下 確認 。
離開	移至上一個選單畫面。

！ 注意

- [圖片清單] 中變更的選項值不會影響到 [電影清單] 及 [音樂清單]。
- [圖片清單] 或 [音樂清單] 中變更的選項值，在 [圖片清單] 及 [音樂清單] 中也會變更，但不會影響到 [電影清單]。

圖片清單適用的簡易選單選項

- 1 按下**簡易選單**。
隨即出現快顯視窗。
- 2 按下導覽按鈕捲動至 [圖片清單] 選項，然後按下**確認**。
- 3 按下導覽按鈕捲動至下列其中一個選項，然後按下**確認**。

設定相片檢視。

選項	描述
幻燈片播放速度	選擇幻燈片播放速度 (快、中、慢)。
背景音樂	選擇背景音樂的音樂資料夾。 <ul style="list-style-type: none"> • 重複 • 隨機 <div style="border: 1px solid black; padding: 5px; margin-top: 10px;"> <p>！ 注意</p> <ul style="list-style-type: none"> • 您無法在背景音樂播放時變更音樂資料夾。 </div>

設定視訊。

讓您變更視訊預設設定。(請參閱「影像設定」，頁次54)。

設定音效。

讓您變更視訊預設設定。(請參閱「音效設定」，頁次58)。

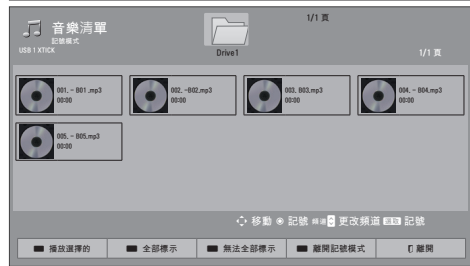
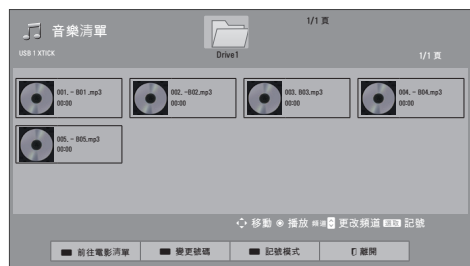

聽音樂

- 1 按下**首頁**存取主選單。
- 2 按下導覽按鈕捲動至**我的媒體**，然後按下**確認**。
- 3 按下導覽按鈕捲動至**音樂清單**，然後按下**確認**。
- 4 選擇 **Drive1** 存取連接的 USB 儲存裝置。
- 5 按下導覽按鈕捲動至所需的資料夾/檔案，然後按下**確認**。
- 6 使用下列選單/按鈕播放音樂。



按鈕	描述
導覽按鈕	逐一瀏覽檔案。
確認	播放強調顯示的檔案或進入記號模式。
頻道 (△, ▽)	移至上一頁或下一頁。
喜愛頻道	進入記號模式。
選單	描述
播放選擇的	播放選擇的音樂檔案。
全部標示	選擇所有檔案。
無法全部標示	清除所有選擇。
離開記號模式	離開記號模式。

！ 注意

- : 異常檔案會以此圖形顯示。
- : 不支援的檔案會以此圖形顯示。

7 使用下列按鈕控制播放。

按鈕	描述
■	停止播放。
▶	播放音樂檔案。
⏸	暫停或繼續播放。
◀	跳到上一個檔案。
▶	跳到下一個檔案。
播放圖片	播放時顯示圖片。
⏻ (節能模式)	提高或降低螢幕亮度。
選項	顯示 [選項] 選單 (請參閱頁次51)。
隱藏	隱藏選項視窗。 若要顯示選項，請按下 確認 。
離開	移至上一個選單畫面。

音樂清單適用的簡易選單選項

- 1 按下**簡易選單**。
隨即出現快顯視窗。
- 2 按下**導覽**按鈕捲動至 [音樂清單] 選項，然後按下**確認**。
- 3 按下**導覽**按鈕捲動至下列其中一個選項，然後按下**確認**。

注意

- [電影清單] 中變更的選項值不會影響到 [圖片清單] 及 [音樂清單]。
- [圖片清單] 與 [音樂清單] 中變更的選項值，在 [圖片清單] 及 [音樂清單] 中也會變更。

設定音訊播放。

選擇 [重複] 或 [隨機] 選項。

設定音效。

讓您變更視訊預設設定。(請參閱「音效設定」，頁次58)。

注意

- 電視將不會播放具有版權保護的檔案。
- 如果電視在播放期間一段時間未使用，則會顯示資訊方塊作為螢幕保護程式，防止殘像發生。
若要返回 [音樂清單] 畫面，請按下**確認**或**返回**。



自訂電視設定

主選單

- 1 按下**首頁**存取主選單。
- 2 按下**導覽**按鈕捲動至下列其中一個選單，然後按下**確認**。
- 3 按下**導覽**按鈕捲動至所需的設定或選項，然後按下**確認**。
- 4 完成之後，按下**離開**。

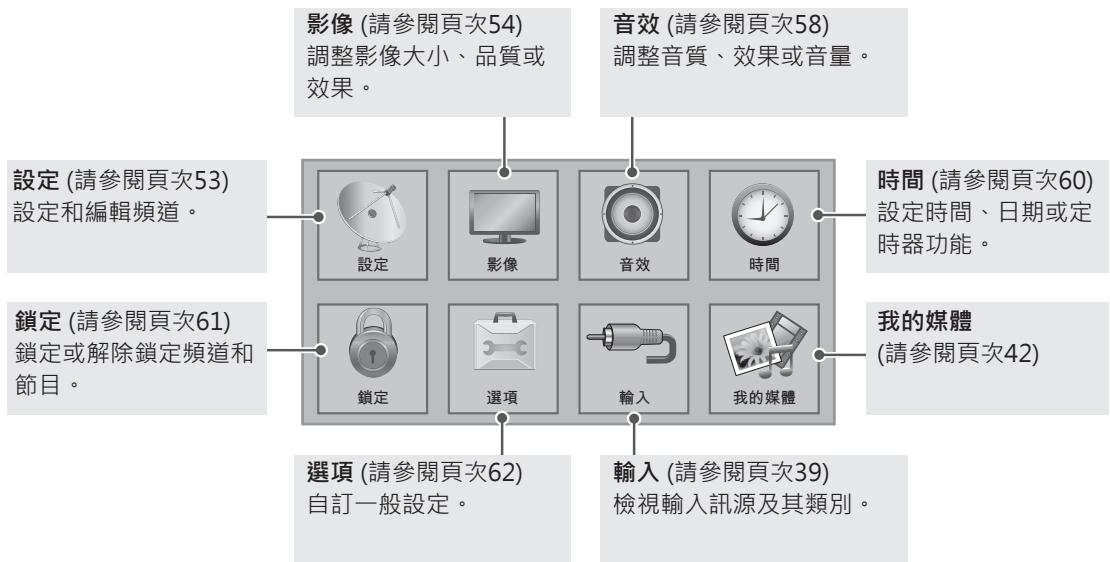

自訂設定

設定值

- 1 按下**首頁**存取主選單。
- 2 按下**導覽**按鈕捲動至**設定**，然後按下**確認**。
- 3 按下**導覽**按鈕捲動至所需的設定或選項，然後按下**確認**。
- 若要返回上一層，請按下**返回**。
- 4 完成之後，按下**離開**。



可用的頻道設定如下所述。

設定	描述
自動頻道記憶	調頻並儲存透過類比或纜線輸入的所有可用頻道 (請參閱頁次32)。
手動頻道調整	手動調頻並儲存所需的頻道 (請參閱頁次32)。
頻道編輯	編輯頻道 (請參閱頁次33)。

影像設定

- 1 按下**首頁**存取主選單。
- 2 按下**導覽**按鈕捲動至**設定**，然後按下**確認**。
- 3 按下**導覽**按鈕捲動至所需的設定或選項，然後按下**確認**。
- 若要返回上一層，請按下**返回**。
- 4 完成之後，按下**離開**。



可用的影像設定如下所述。

設定	描述
畫面比例選擇	將影像大小變更為適合觀賞的理想大小 (請參閱頁次38)。
畫面精靈	調整影像品質並調校畫面。 自訂選項會儲存為 自動影像選擇 中的 專業模式1 。 <div style="border: 1px solid black; padding: 5px;"> <p>! 注意</p> <ul style="list-style-type: none"> • 如果使用畫面精靈，節能模式功能會自動關閉。 • 若要重設畫面精靈所做的變更，請在自動影像選擇設為專業模式1時，執行影像重新設定。 </div>
節能模式	調整螢幕亮度以減少耗電量。 <div style="border: 1px solid black; padding: 5px;"> <p>! 注意</p> <ul style="list-style-type: none"> • 如果選擇自動節能或最大節能，背光將無法運作。 </div>
選項	
自動節能	如果使用 智慧型感測器 功能選擇 自動節能 ，則會依據周遭環境自動調整背光。
關	若不需要這項功能時選擇此選項。
最小節能/正常節能/最大節能	選擇亮度等級。
螢幕關閉	螢幕將於 3 秒內關閉。 按下遙控器的任何按鈕，即可再次開啟螢幕。

設定	描述																
自動影像選擇	<p>針對每種模式選擇一種預設的影像或自訂選項，以呈現最佳的電視畫面品質。您也可以自訂每種模式的進階選項。</p> <p>可用的預設影像模式會因電視型號而異。</p> <p>模式</p> <table border="1" data-bbox="274 334 1236 778"> <tr> <td data-bbox="274 334 474 392">智慧型感測器</td> <td data-bbox="474 334 1236 392">將電視設定為依據周遭環境自動調整影像設定，例如對比、亮度、銳利度、色濃度或彩度。</td> </tr> <tr> <td data-bbox="274 392 474 450">明亮</td> <td data-bbox="474 392 1236 450">增強對比、亮度、色濃度與銳利度，調整為適合賣場環境的視訊影像。</td> </tr> <tr> <td data-bbox="274 450 474 488">標準</td> <td data-bbox="474 450 1236 488">調整為適合一般環境的影像。</td> </tr> <tr> <td data-bbox="274 488 474 546">劇院</td> <td data-bbox="474 488 1236 546">最佳化適合劇院觀賞的視訊影像，如同在電影院中享受電影一樣。</td> </tr> <tr> <td data-bbox="274 546 474 604">運動</td> <td data-bbox="474 546 1236 604">強調如白色、草綠色、天藍色等基色，最佳化適合高動態活動的視訊影像。</td> </tr> <tr> <td data-bbox="274 604 474 643">遊戲</td> <td data-bbox="474 604 1236 643">最佳化適合電腦或遊戲等快速遊戲畫面的視訊影像。</td> </tr> <tr> <td data-bbox="274 643 474 701">相片 (視型號而定)</td> <td data-bbox="474 643 1236 701">在 USB 模式中最佳化靜態影像 (如相片檔案)。 » 例如：連接外部裝置時，如 DSLR。</td> </tr> <tr> <td data-bbox="274 701 474 778">專業模式</td> <td data-bbox="474 701 1236 778">調整詳細的視訊影像設定，適用於視訊專業人士以及一般觀賞者。</td> </tr> </table> <div data-bbox="285 788 1222 909" style="border: 1px solid black; padding: 5px; margin-top: 10px;"> <p>! 注意</p> <ul style="list-style-type: none"> • 如果選擇智慧型感測器，[節能模式] 功能的選項將自動切換為自動節能。 </div>	智慧型感測器	將電視設定為依據周遭環境自動調整影像設定，例如對比、亮度、銳利度、色濃度或彩度。	明亮	增強對比、亮度、色濃度與銳利度，調整為適合賣場環境的視訊影像。	標準	調整為適合一般環境的影像。	劇院	最佳化適合劇院觀賞的視訊影像，如同在電影院中享受電影一樣。	運動	強調如白色、草綠色、天藍色等基色，最佳化適合高動態活動的視訊影像。	遊戲	最佳化適合電腦或遊戲等快速遊戲畫面的視訊影像。	相片 (視型號而定)	在 USB 模式中最佳化靜態影像 (如相片檔案)。 » 例如：連接外部裝置時，如 DSLR。	專業模式	調整詳細的視訊影像設定，適用於視訊專業人士以及一般觀賞者。
智慧型感測器	將電視設定為依據周遭環境自動調整影像設定，例如對比、亮度、銳利度、色濃度或彩度。																
明亮	增強對比、亮度、色濃度與銳利度，調整為適合賣場環境的視訊影像。																
標準	調整為適合一般環境的影像。																
劇院	最佳化適合劇院觀賞的視訊影像，如同在電影院中享受電影一樣。																
運動	強調如白色、草綠色、天藍色等基色，最佳化適合高動態活動的視訊影像。																
遊戲	最佳化適合電腦或遊戲等快速遊戲畫面的視訊影像。																
相片 (視型號而定)	在 USB 模式中最佳化靜態影像 (如相片檔案)。 » 例如：連接外部裝置時，如 DSLR。																
專業模式	調整詳細的視訊影像設定，適用於視訊專業人士以及一般觀賞者。																
TruMotion (視型號而定)	<p>此為進階視訊技術，能提供更清晰且更平滑的影像，即使是快動作場景，依然能夠呈現更穩定清晰的影像。</p> <p>TruMotion 適用於所有輸入，唯有電腦模式除外。</p> <p>如果啟用 [TruMotion]，畫面上可能出現雜訊。如果出現這種情況，請將 [TruMotion] 設為 [關]。</p> <p>如果您選擇 [自動影像選擇] - [遊戲]，請將 [TruMotion] 設成 [關]。</p> <p>選項</p> <table border="1" data-bbox="274 1097 1236 1300"> <tr> <td data-bbox="274 1097 474 1136">高</td> <td data-bbox="474 1097 1236 1136">提供更平順的影像移動。</td> </tr> <tr> <td data-bbox="274 1136 474 1174">低</td> <td data-bbox="474 1136 1236 1174">提供平順的影像移動。請在標準使用情況中使用這個設定。</td> </tr> <tr> <td data-bbox="274 1174 474 1213">關</td> <td data-bbox="474 1174 1236 1213">關閉 TruMotion 作業。</td> </tr> <tr> <td data-bbox="274 1213 371 1300" rowspan="2">使用者</td> <td data-bbox="371 1213 474 1271">De-Judder</td> <td data-bbox="474 1213 1236 1271">調整畫面的雜訊。</td> </tr> <tr> <td data-bbox="371 1271 474 1300">De-Blur</td> <td data-bbox="474 1271 1236 1300">調整畫面的殘影。</td> </tr> </table>	高	提供更平順的影像移動。	低	提供平順的影像移動。請在標準使用情況中使用這個設定。	關	關閉 TruMotion 作業。	使用者	De-Judder	調整畫面的雜訊。	De-Blur	調整畫面的殘影。					
高	提供更平順的影像移動。																
低	提供平順的影像移動。請在標準使用情況中使用這個設定。																
關	關閉 TruMotion 作業。																
使用者	De-Judder	調整畫面的雜訊。															
	De-Blur	調整畫面的殘影。															
畫面或畫面 (RGB-PC)	<p>自訂電腦顯示選項。</p> <p>選項</p> <table border="1" data-bbox="274 1377 1236 1619"> <tr> <td data-bbox="274 1377 474 1435">解析度</td> <td data-bbox="474 1377 1236 1435">當電腦使用 1024 X 768、1280 X 768 或 1360 X 768 解析度時，選擇合適的解析度。</td> </tr> <tr> <td data-bbox="274 1435 474 1474">自動設定</td> <td data-bbox="474 1435 1236 1474">將電視設定為自動針對電視顯示來最佳化選項。</td> </tr> <tr> <td data-bbox="274 1474 474 1512">位置</td> <td data-bbox="474 1474 1236 1512">將影像置於適當位置。</td> </tr> <tr> <td data-bbox="274 1512 474 1551">大小</td> <td data-bbox="474 1512 1236 1551">調整影像大小。</td> </tr> <tr> <td data-bbox="274 1551 474 1590">相位</td> <td data-bbox="474 1551 1236 1590">消除水平條紋。</td> </tr> <tr> <td data-bbox="274 1590 474 1619">重新設定</td> <td data-bbox="474 1590 1236 1619">將選項還原為預設設定。</td> </tr> </table>	解析度	當電腦使用 1024 X 768、1280 X 768 或 1360 X 768 解析度時，選擇合適的解析度。	自動設定	將電視設定為自動針對電視顯示來最佳化選項。	位置	將影像置於適當位置。	大小	調整影像大小。	相位	消除水平條紋。	重新設定	將選項還原為預設設定。				
解析度	當電腦使用 1024 X 768、1280 X 768 或 1360 X 768 解析度時，選擇合適的解析度。																
自動設定	將電視設定為自動針對電視顯示來最佳化選項。																
位置	將影像置於適當位置。																
大小	調整影像大小。																
相位	消除水平條紋。																
重新設定	將選項還原為預設設定。																

基本影像選項

設定	描述
背光	控制 LCD 背光以調整螢幕亮度。如果您調低亮度，畫面會變暗，耗電量也會減少，但不會減損視訊訊號。 ! 注意 <ul style="list-style-type: none"> 如果使用「節能模式 - 關、最小節能、正常節能」，即可設定背光功能。
對比	增加或減少視訊訊號的振幅。影像明亮的部分飽和時，您可以使用 [對比]。
亮度	調整影像中訊號的基本等級。
銳利度	調整影像中明亮與陰暗區域之間邊緣的清晰等級。等級越低，影像越柔和。
色濃度	調整所有色彩的濃度。
彩度	調整紅色與綠色色階之間的平衡。
色溫	設成 [暖色系] 時會增強紅色等暖色系色彩，設成 [冷色系] 時則會增強藍色等冷色系色彩。
進階控制或專業控制	自訂進階選項。
影像重新設定	將各種模式的選項還原為原廠預設值。

進階影像選項 (視型號而定)

設定	描述
動態對比度	根據螢幕亮度調整對比以維持在最佳等級。這個功能可使亮色部分更亮，暗色部分更暗，以提升影像品質。
動態色彩	調整畫面色彩，以便看來更為生動、豐富與清晰。此功能可增強色調、飽和度與明度，讓紅色、藍色、綠色和白色看起來更鮮明。
面板色彩	可偵測視訊中的膚色區域並加以調整，以反映自然膚色。
雜訊抑制	減少畫面雜訊，而不影響視訊品質。
數位降噪	去除壓縮視訊時造成的雜訊。
Gamma	您可以調整影像的深灰及中灰色階區域的亮度。 <ul style="list-style-type: none"> » 低：讓影像的深灰及中灰色階區域較亮。 » 中：表現原始的影像色階。 » 高：讓影像的深灰及中灰色階區域較暗。
黑階設定	將畫面的黑階設定為適當等級。 <ul style="list-style-type: none"> » 低：螢幕映像轉暗。 » 高：螢幕映像轉亮。
Clear White	讓畫面的白色區域更白更亮。
保護眼睛	調整畫面的亮度，避免畫面過亮。調暗過度明亮的影像。 在「自動影像選擇 - 標準、運動、遊戲」中會啟用此功能。
電影模式或影片模式	藉由去除 Judder 效果，讓影片中錄製的視訊短片看起來更自然。DVD 和藍光電影的拍攝速度都是每秒 24 個畫面 (fps)。在 LG 電影模式，每一畫面會在 1/24 秒內連續處理 5 次，產生 120 fps (TruMotion)，或者在 1/24 秒內處理 2 次，產生 48 fps (無 TruMotion)，因此可以完全去除 Judder 效果。此功能在 TruMotion 關閉時仍可運作。
色域	進階控制 充分運用各種色彩，提升色彩品質。 <ul style="list-style-type: none"> » 標準：顯示標準的色彩集合。 » 寬：增加使用的色彩數。 專業控制 顯示訊號的色域。 <ul style="list-style-type: none"> » 標準：顯示標準的色彩集合。 » 寬：增加使用的色彩數。 » EBU：可顯示 EBU 標準色域的模式。 » SMPTE：可顯示 SMPTE 標準色域的模式。 » BT709：可顯示 BT709 標準色域的模式。

設定	描述		
邊緣強化功能	視訊中的邊緣顯示更清晰、突出，但卻自然。 此功能在銳利度 UI 60 值上表現良好。		
xvYCC	此功能可以產生更豐富的色彩。 此功能可以呈現與傳統視訊訊號一樣豐富的色彩。 透過 HDMI 輸入 xvYCC 訊號時，「自動影像選擇 - 劇院、專業模式」中會啟用此功能。		
彩色濾光片	此功能可以過濾視訊中的特定色彩。 您可以使用 RGB 濾光片來精確設定色彩的飽和度與色調。		
專業模式	此模式用於專業調整。 當您觀看 DTV 時，「自動影像選擇 - 專業模式」中會啟用此功能。		
色溫	以變更白色基準的方式調整整體色彩。 <table border="0" style="width: 100%;"> <tr> <td style="vertical-align: top; width: 50%;"> <p>a. Gamma：可選擇低、中、高</p> <p>b. 方法：2 點</p> <ul style="list-style-type: none"> • 模式：內部、外部 • 紅/綠/藍色對比、紅/綠/藍色亮度 <p>d. 套用至所有輸入</p> </td> <td style="vertical-align: top; width: 50%;"> <p>c. 方法：10 點 IRE</p> <ul style="list-style-type: none"> • 模式：內部、外部 • IRE (Institute of Radio Engineers，無線電工程師協會) 是視訊訊號大小的顯示單位，可設定為 0、10、20、30 - 100。您可以依據每個設定調整紅、綠或藍。 • 明度：此功能顯示 2.2 Gamma 的計算明度值。您可以將所需的明度值輸入為 100 IRE。如此一來，2.2 Gamma 的目標明度值將以 10 為單位顯示，範圍從 10 IRE 到 90 IRE。 • 紅/綠/藍：調整範圍介於 -50 至 +50。 </td> </tr> </table>	<p>a. Gamma：可選擇低、中、高</p> <p>b. 方法：2 點</p> <ul style="list-style-type: none"> • 模式：內部、外部 • 紅/綠/藍色對比、紅/綠/藍色亮度 <p>d. 套用至所有輸入</p>	<p>c. 方法：10 點 IRE</p> <ul style="list-style-type: none"> • 模式：內部、外部 • IRE (Institute of Radio Engineers，無線電工程師協會) 是視訊訊號大小的顯示單位，可設定為 0、10、20、30 - 100。您可以依據每個設定調整紅、綠或藍。 • 明度：此功能顯示 2.2 Gamma 的計算明度值。您可以將所需的明度值輸入為 100 IRE。如此一來，2.2 Gamma 的目標明度值將以 10 為單位顯示，範圍從 10 IRE 到 90 IRE。 • 紅/綠/藍：調整範圍介於 -50 至 +50。
<p>a. Gamma：可選擇低、中、高</p> <p>b. 方法：2 點</p> <ul style="list-style-type: none"> • 模式：內部、外部 • 紅/綠/藍色對比、紅/綠/藍色亮度 <p>d. 套用至所有輸入</p>	<p>c. 方法：10 點 IRE</p> <ul style="list-style-type: none"> • 模式：內部、外部 • IRE (Institute of Radio Engineers，無線電工程師協會) 是視訊訊號大小的顯示單位，可設定為 0、10、20、30 - 100。您可以依據每個設定調整紅、綠或藍。 • 明度：此功能顯示 2.2 Gamma 的計算明度值。您可以將所需的明度值輸入為 100 IRE。如此一來，2.2 Gamma 的目標明度值將以 10 為單位顯示，範圍從 10 IRE 到 90 IRE。 • 紅/綠/藍：調整範圍介於 -50 至 +50。 		
色彩管理系統	雖然此工具可讓專業人士利用測試圖樣進行調整，但不會影響其他色彩，而可用於選擇性調整 6 種色域 (紅/綠/藍/青/洋紅/黃)。 即使您是針對一般視訊進行調整，色彩看起來仍不會有太大的差異。 調整紅/綠/藍/黃/青/洋紅。 紅/綠/藍/黃/青/洋紅色：調整範圍介於 -30 到 +30。 紅/綠/藍/黃/青/洋紅色彩度：調整範圍介於 -30 到 +30。 此功能在 RGB-PC 和 HDMI-PC 模式中會停用。		

音效設定

- 1 按下**首頁**存取主選單。
- 2 按下**導覽**按鈕捲動至**音效**，然後按下**確認**。
- 3 按下**導覽**按鈕捲動至所需的設定或選項，然後按下**確認**。
- 若要返回上一層，請按下**返回**。
- 4 完成之後，按下**離開**。

可用的音效設定如下所述。

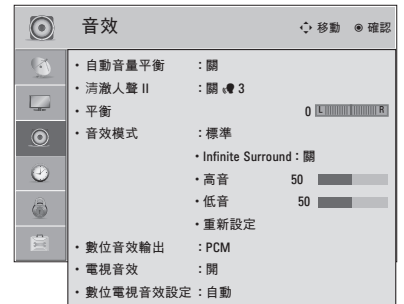

設定	描述
自動音量平衡	啟用 [自動音量平衡] 功能，可在切換頻道時維持一致的音量。音量可能因廣播電視台的訊號狀況差異而不一致。
清澈人聲 II	設定是否強化人聲清晰度。如果將此功能設為開啟，便可調整清晰度等級。
平衡	依據空間環境調整左右揚聲器之間的平衡。
音效模式	選擇其中一種預設音效模式，或自訂每種模式中的選項。
模式	
標準	此模式可提供標準品質的音效。
音樂	此模式適用於聽音樂。
劇院	此模式適用於觀看電影。
運動	此模式適用於觀看運動活動。
遊戲	此模式適用於玩遊戲。
<p>! 注意</p> <ul style="list-style-type: none"> • 如果音效品質或音量未符合您的需求，建議使用獨立的家庭劇院系統或擴大機，以因應不同的使用者環境。 • 如果啟用 [清澈人聲 II] 功能，便不會啟用 Infinite Surround。 	
選項	
Infinite Surround	Infinite Surround 為 LG 專利獨家音效處理技術，只需兩個前置揚聲器，即可發揮有如身歷其境的 5.1 聲道環繞音效。
高音	控制輸出中的主導音效。當您調大高音時，會增加輸出至較高頻率範圍。
低音	控制輸出中較柔和的音效。當您調大低音時，會增加輸出至較低頻率範圍。
重新設定	將音效模式重設為預設設定。

數位音效輸出	<p>這個功能可設定 Dolby Digital/PCM，以連接音效輸出。如果您選擇 [數位音效輸出] - [自動]，而且可以使用 [Dolby Digital]，SPDIF (Sony Philips Digital InterFace) 輸出將為 Dolby Digital。如果您選擇 [數位音效輸出] - [PCM]，但無法使用 [Dolby Digital]，SPDIF 輸出將為 PCM (脈衝碼調制)。</p>		
	項目	音效輸入	數位音效輸出
	自動	MPEG DD HE-AAC	PCM DD DD
	PCM	全部	PCM
電視揚聲器	<p>使用外部 Hi-Fi 音響系統時，會開啟電視的內建揚聲器。即使沒有視訊輸入，也可以使用電視揚聲器作為音訊輸出裝置。</p>		
數位電視音效設定	<p>當輸入訊號中含有不同類型的音效時，此功能可讓您選擇所需的音效類型。</p>		

時間設定

- 1 按下**首頁**存取主選單。
- 2 按下**導覽**按鈕捲動至**時間**，然後按下**確認**。
- 3 按下**導覽**按鈕捲動至所需的設定或選項，然後按下**確認**。
- 若要返回上一層，請按下**返回**。
- 4 完成之後，按下**離開**。

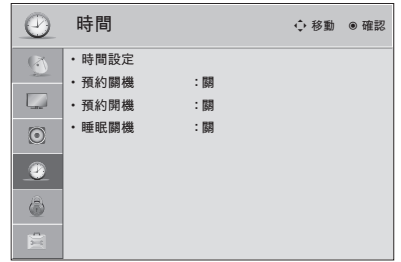

可用的時間設定如下所述

設定	描述
時間設定	設定時間、日期、時區以及日光節約時間功能。 若數位頻道訊號內含廣播電視台提供的時間資訊，系統會根據數位頻道訊號自動設定時間。否則，請手動設定時間與日期。
預約關機/預約開機	設定電視自動開機或關機的時間。若要使用此功能，請先設定目前時間與日期。 <div style="border: 1px solid black; padding: 5px;"> <p>注意</p> <ul style="list-style-type: none"> • 電視由預約開機功能開機後，如果您在 2 小時內未按下任何按鈕，電視將自動進入待機模式。 • 如果您將 [預約關機] 和 [預約開機] 功能設為相同時間，預約關機功能會取代預約開機功能。 </div>
睡眠關機	設定電視關閉之前等待的時間長度。當您將電視關閉後再開啟時，「睡眠關機」功能會設為關閉。

鎖定設定

- 1 按下**首頁**存取主選單。
- 2 按下**導覽**按鈕捲動至**鎖定**，然後按下**確認**。
- 3 按下**導覽**按鈕捲動至所需的設定或選項，然後按下**確認**。
- 若要返回上一層，請按下**返回**。
- 4 完成之後，按下**離開**。

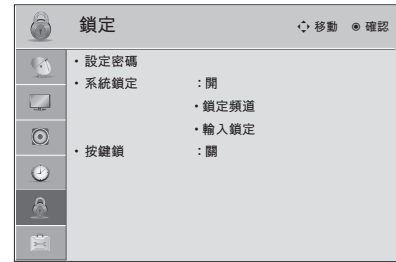

可用的鎖定設定如下所述。

設定	描述
設定密碼	變更 4 位數密碼。預設 PIN 碼為「0000」。如果您忘記密碼，請在遙控器上按 [0-3-2-5]。
系統鎖定	啟用或停用系統鎖定。
鎖定頻道	按下 黃色 按鈕可封鎖不宜兒童觀賞的頻道。在被鎖定的頻道前方會出現鎖碼圖示。您可以選擇這些頻道，但畫面會顯示空白，音效也會轉為靜音。若要觀看鎖定的頻道，請輸入密碼。
輸入鎖定	封鎖輸入訊源。
按鍵鎖	鎖定或解除鎖定電視上的按鈕。

其他選項設定

- 1 按下**首頁**存取主選單。
- 2 按下**導覽**按鈕捲動至**選項**，然後按下**確認**。
- 3 按下**導覽**按鈕捲動至所需的設定或選項，然後按下**確認**。
- 若要返回上一層，請按下**返回**。
- 4 完成之後，按下**離開**。

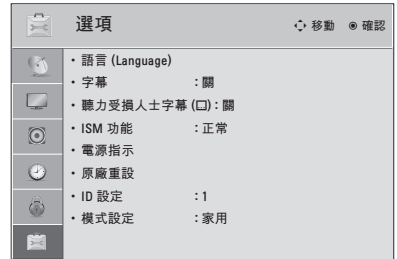

可用的一般設定如下所述。

設定	描述					
語言	選擇所需的語言。					
	選項					
	選單語言	選擇文字顯示所使用的語言。				
	音效語言	選擇節目的音效語言。此功能只能在 DTV 模式中運作。如果未播送所選語言的音效資料，就會播放預設語言的音效。 <ul style="list-style-type: none"> • 音效語言 OSD 資訊 <ul style="list-style-type: none"> » NA：無法使用 » MPEG：MPEG 音效 » Dolby：Dolby Digital 音效 » HD：「視覺障礙者」適用音效 » ABC：「聽覺障礙者」適用音效 » Dolby+：Dolby Digital Plus 音效 » AAC：HE-AAC 音效 				
字幕語言	當播送兩種或以上的字幕語言時，使用字幕功能。如果未播送所選語言的字幕資料，就會播放預設語言的字幕。 <ul style="list-style-type: none"> • 字幕語言 OSD 資訊 <ul style="list-style-type: none"> » NA：無法使用 » ABC：聽覺受損人士適用字幕 <div style="border: 1px solid black; padding: 5px; margin-top: 10px;"> <p>! 注意</p> <ul style="list-style-type: none"> • 當不支援您選的主要音效語言、字幕語言和文字語言時，可選擇次要類別的語言。 • 音效/字幕會以由服務供應商播送的 1 到 3 個字元這種較簡單的形式顯示。 • 當您選擇輔助音效 (視覺/聽覺障礙者適用音效) 時，電視可能會輸出主要音效的一部分。 </div>					
字幕 (視型號而定)	設定是否顯示字幕，以及自訂每種模式中的選項。					
	模式					
	<table border="1"> <tr> <td>類比</td> <td>CC 1 至 2 (隱藏式字幕)</td> <td rowspan="2">將電視節目的音訊部分顯示為電視畫面上的文字。CC1 是最常用的模式。</td> </tr> <tr> <td></td> <td>文字 1 至 2</td> </tr> </table>	類比	CC 1 至 2 (隱藏式字幕)	將電視節目的音訊部分顯示為電視畫面上的文字。CC1 是最常用的模式。		文字 1 至 2
類比	CC 1 至 2 (隱藏式字幕)	將電視節目的音訊部分顯示為電視畫面上的文字。CC1 是最常用的模式。				
	文字 1 至 2					
聽覺受損人士字幕	此功能適用於聽覺障礙者。如果設為開啟，會依預設顯示字幕。					
電源指示 (LED LCD 電視)	設定電視上的指示燈為開啟或關閉。					
	選項					
	待機光源	設定待機模式中的指示燈為開啟或關閉。				
	電源光源	設定開啟電源時，指示燈為開啟或關閉。				

設定	描述
預設值	<p>將電視重設為原廠預設值，並清除所有儲存的頻道。 自訂電視設定以符合您個人的偏好。第一次開啟電視時，會顯示初始設定畫面。</p> <div style="border: 1px solid black; padding: 5px;"> <p>! 注意</p> <ul style="list-style-type: none"> 在 [鎖定] 選單中選擇 [系統鎖定] - [開] 時，會出現要求輸入密碼的訊息。 如果您忘記密碼，請在遙控器上按 [0-3-2-5]。 </div>
設定	
語言	選擇所需的語言。
模式設定	<p>如果是家居環境，請選擇家用。 如果是賣場環境，請選擇商店展示。 如果要展示電視的特殊功能，請選擇展示模式。按下 [音量] 和 [靜音] 以外的任何按鈕，即可取消展示模式。</p> <div style="border: 1px solid black; padding: 5px;"> <p>! 注意</p> <ul style="list-style-type: none"> 如果選擇 [商店展示]，將會啟用 [展示模式]。 </div>
電源指示 (LED LCD 電視)	開啟或關閉電源指示燈。
自動頻道記憶	自動掃描並儲存可用的頻道。
ID 設定	為連接的裝置新增 ID。
模式設定	預設選擇為 [家用]。我們建議將電視設為 [家用] 模式，以便在您的家居環境中提供最佳影像品質。
選項	
家用	適用於家居環境。
商店展示	適用於賣場環境。
展示模式	用於展示電視的特殊功能。按下 [音量] 和 [靜音] 以外的任何按鈕，即可取消展示模式。

裝置連接

將各種外部裝置連接至電視，並切換輸入模式以選擇外部裝置。如需更多關於外部裝置連接的資訊，請參閱各裝置隨附的手冊。

可使用的外部裝置包括：高畫質接收器、DVD 播放器、VCR、音響系統、USB 儲存裝置、電腦、遊戲裝置等等。

! 注意

- 如果使用 DVD 錄影機或 VCR 錄製電視節目，請務必使用電視訊號輸入纜線連接電視與 DVD 錄影機或 VCR。如需更多關於錄影的資訊，請參閱連接裝置隨附的手冊。
- 外部裝置連接方式可能因型號而異。
- 將外部裝置連接至電視，無須考慮電視連接埠的順序。

連接概觀

將各種外部裝置連接至電視後面板上的連接埠。

- 1 在下圖中找到您要連接至電視的外部裝置。
- 2 確認外部裝置的連接類型。
- 3 參閱適用的圖例說明，並查看連接的細節。

高畫質接收器



揚聲器

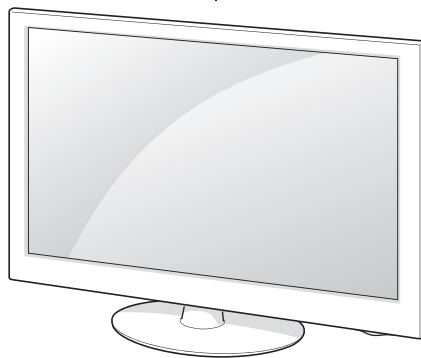

USB



電腦



遊戲裝置



HDMI – 請參閱頁次66

DVI – 請參閱頁次66

Component – 請參閱頁次67

複合 – 請參閱頁次67

數位 – 請參閱頁次70

RGB – 請參閱頁次69

記憶體儲存裝置 – 請參閱頁次70

記憶卡讀卡機 – 請參閱頁次70

! 注意

- 如果要將遊戲裝置連接至電視，請使用遊戲裝置隨附的纜線。
- 請參閱外部設備手冊的操作指示。

- 此處的裝置連接方式主要使用 LV3500 系列的影像。

連接高畫質接收器、DVD 或 VCR 播放器

將高畫質接收器、DVD 或 VCR 播放器連接至電視，並選擇合適的輸入模式。

HDMI 連線

從外部裝置傳輸數位視訊和音訊訊號至電視。使用 HDMI 纜線連接外部裝置與電視，如下圖所示。

注意

- 請使用具備 CEC (消費性電子產品控制) 功能的最新高速 HDMI™ 纜線。
- 高速 HDMI™ 纜線經測試可傳輸高達 1080p 與更高畫質的 HD 訊號。

LV3500 系列

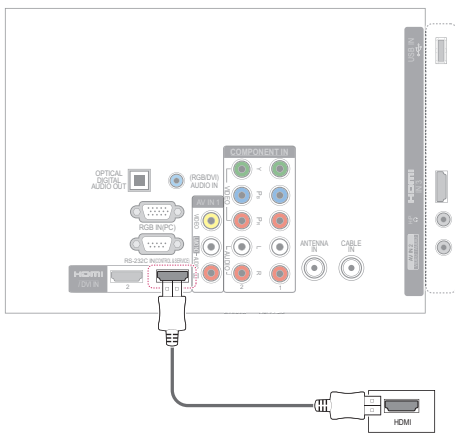

DVI 轉 HDMI 連線

從外部裝置傳輸數位視訊訊號至電視。使用 DVI-HDMI 纜線連接外部裝置與電視，如下圖所示。若要傳輸音訊訊號，請連接音訊纜線。

LV3500 系列

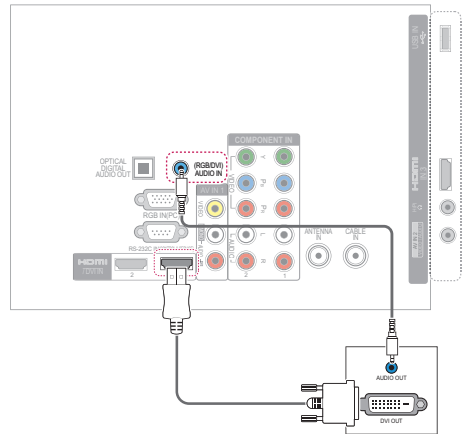

Component 連線

從外部裝置傳輸類比視訊和音訊訊號至電視。使用 Component 纜線連接外部裝置與電視，如下圖所示。

LV3500 系列

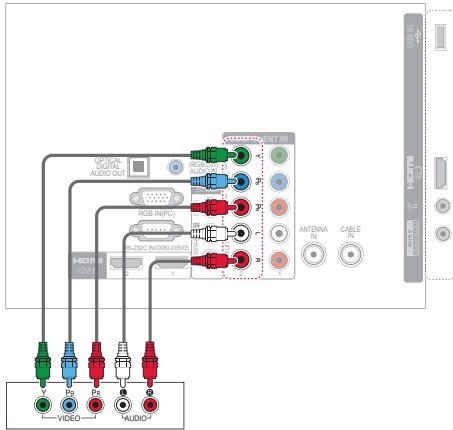

! 注意

- 如果纜線未正確連接，可能導致影像變成黑白或顏色失真。請檢查並確認纜線是否依照對應的顏色連接。

複合連線

從外部裝置傳輸類比視訊和音訊訊號至電視。使用複合纜線連接外部裝置與電視，如下圖所示。

! 注意

- 如果您有單音 VCR，請將 VCR 的音訊纜線連接到電視的 AUDIO L/MONO 插孔。

LV3500 系列

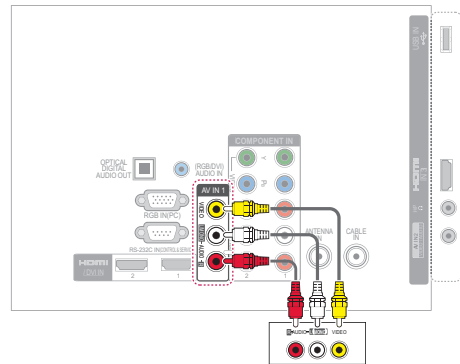

(僅適用於 32LV2500、LV3500、LV4500 系列)

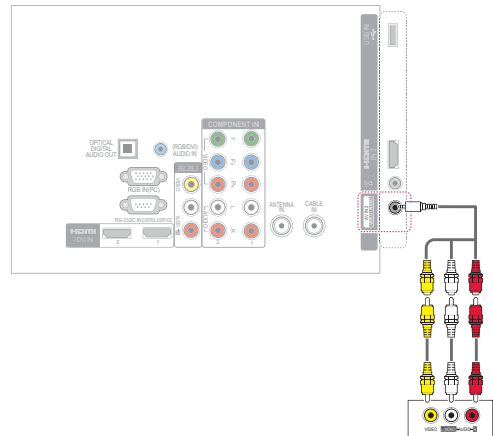

連接到電腦

本電視支援隨插即用功能。電腦會自動辨識電視，不需要安裝驅動程式。

! 注意

- 建議您為電視機搭配使用 HDMI 連線，以獲得最佳影像品質。

HDMI 連線

從電腦傳輸數位視訊和音訊訊號至電視。使用 HDMI 纜線連接電腦與電視，如下圖所示。

LV3500 系列

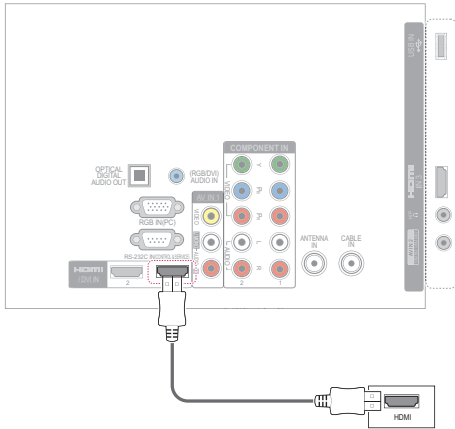

DVI 轉 HDMI 連線

從電腦傳輸數位視訊訊號至電視。使用 DVI-HDMI 纜線連接電腦與電視，如下圖所示。若要傳輸音訊訊號，請連接音訊纜線。

LV3500 系列

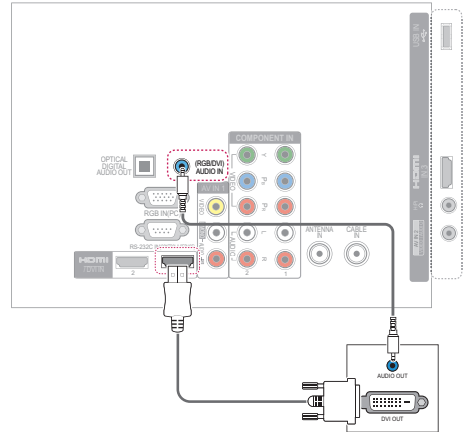

RGB 連線

從電腦傳輸類比視訊訊號至電視。使用 D-Sub 15 針訊號纜線連接電腦與電視，如下圖所示。若要傳輸音訊訊號，請連接音訊纜線。

LV3500 系列

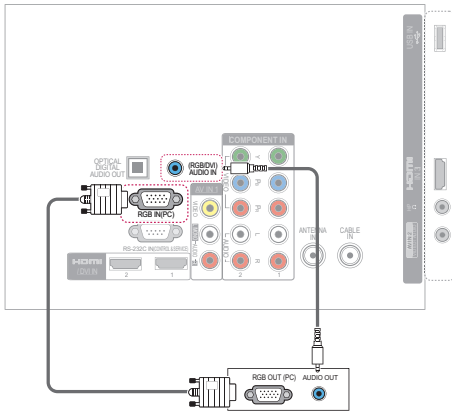

注意

- 若要擁有最佳畫質，請將電腦圖形卡解析度調整為

型號	解析度
LV3400、LV3500、LV4500、LK450系列	1920x1080
其他型號	1360x768

- 視圖形卡而定，如果是使用 HDMI 轉 DVI 纜線，DOS 模式可能無法運作。
- 在電腦模式中，可能會產生解析度、垂直模式、對比或亮度的相關干擾。
- 如果出現雜訊，請將電腦輸出變更為其他解析度，將更新率變更為其他頻率，或在 [影像] 選單上調整亮度和對比，直到出現清晰的影像為止。
- 請避免讓固定影像長時間停留於螢幕上。固定影像可能會永久烙印於螢幕上。
- 水平和垂直頻率有不同的同步輸入形式。
- 視圖形卡而定，部分解析度設定可能無法將影像適當地置於螢幕。
- 選擇 HDMI - PC 時，請在輸入選單中將 [輸入類別] 設定為 [電腦]。

連接音響系統

使用選購的外部音響系統取代內建揚聲器。

! 注意

- 如果您使用選購的外部音訊裝置取代內建揚聲器，請將電視揚聲器功能設為關閉 (請參閱頁次58)。

數位光纖音訊連接

從電視傳輸數位音訊訊號至外部裝置。使用光纖音訊纜線連接外部裝置與電視，如下圖所示。

LV3500 系列

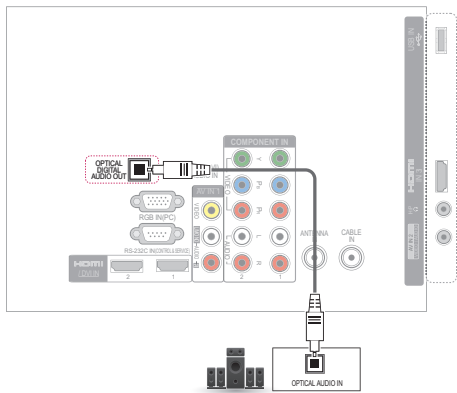

連接 USB 裝置

將 USB 快閃記憶體、外接式硬碟或 USB 記憶卡讀卡機等 USB 儲存裝置連接至電視，然後存取 [我的媒體] 選單，即可使用各種多媒體檔案。請參閱「連接 USB 儲存裝置」，頁次42，以及「瀏覽檔案」，頁次43。

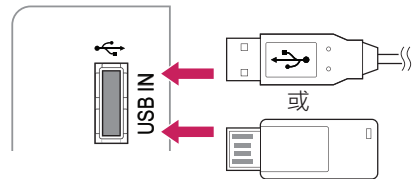

連接耳機

透過耳機聆聽音效。

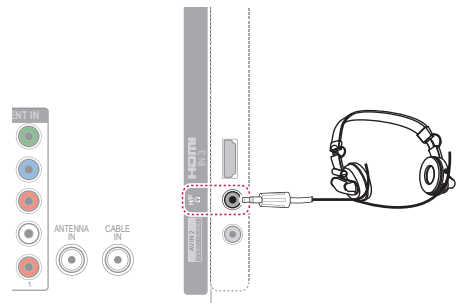

! 注意

- 連接耳機時，[音效] 選單選項會停用。
- 在連接耳機的狀態下變更 [AV 模式] 時，變更會套用到視訊，但不會套用到音效。
- 連接耳機時，無法使用 Optical Digital Audio Out。
- 耳機阻抗：16 Ω
- 最大音效輸出：10 mW 至 15 mW
- 耳機插孔尺寸：0.35 公分

SIMPLINK 連線

使用電視遙控器播放及控制透過 HDMI-CEC 以 HDMI 纜線連接的 AV 裝置。您的電視只能搭配支援 HDMI-CEC 的裝置使用。只有具備 SIMPLINK 標誌的裝置才有完整支援。

將 HDMI 纜線的一端連接至電視背面的 HDMI/DVI IN 或 HDMI IN 端子，另一端連接 SIMPLINK 裝置。

注意

- 如果連接的裝置不支援 HDMI-CEC，便無法使用 SIMPLINK 功能。
- 若要使用 SIMPLINK，您應使用具備 CEC (消費性電子產品控制) 功能的高速 HDMI 纜線。
- 如果使用具有 HDMI-CEC 功能的協力廠商裝置，SIMPLINK 可能無法正常運作。

啟用與使用 SIMPLINK 選單

- 1 按下 SIMPLINK 存取 [SIMPLINK] 選單。
- 2 按下導覽按鈕，選擇開。
- 3 按下導覽按鈕捲動至其中一種裝置，然後按下確認。

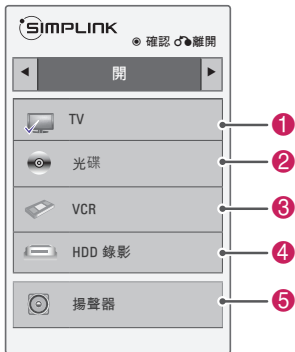

編號	描述
1	顯示先前觀看的電視頻道。
2	播放光碟。當有多片光碟可用時，光碟標題會顯示於畫面最下方。
3	控制連接的 VCR。
4	HDD 錄影播放：控制 HDD 中儲存的錄影內容。
5	音效輸出至家庭劇院揚聲器，或音效輸出至電視；變更家庭劇院揚聲器與電視揚聲器之間的音訊輸出。

- 選擇的裝置前面會出現核取記號。
- 可用的裝置會以亮色顯示。
- 無法使用的裝置會以灰色顯示。

4 控制選擇的 AV 裝置。

- 直接播放：將 AV 裝置連接電視後，您可以直接控制裝置並播放媒體，不需另行設定。
- 選擇 AV 裝置：讓您選擇其中一部連接到電視的 AV 裝置。
- 光碟播放：按下導覽按鈕、確認、▶、■、||、◀ 和 ▶，控制連接的 AV 裝置。
- 關閉所有裝置：當您關閉電視時，所有連接的裝置也會關閉。
- 切換音效輸出：提供切換音效輸出的簡易方式。
- 同步電源開啟：具有 SIMPLINK 功能且連接 HDMI 端子的設備開始播放時，電視將會自動開啟。

注意

- 如果按下輸入變更輸入訊源，SIMPLINK 裝置進行中的功能將會停止。
- 如果選擇具備家庭劇院功能的裝置，音效輸出會自動切換為家庭劇院揚聲器，且電視揚聲器會關閉。
- 如果連接的 SIMPLINK 家庭劇院系統未從電視播放音效，請使用光纖纜線，將電視背面的 DIGITAL AUDIO OUT 端子連接到 SIMPLINK 裝置背面的 DIGITAL AUDIO IN 端子。

維護

請定期更新並清潔電視，以維持最佳效能並延長產品使用壽命。

更新電視韌體

透過 DTV 訊號下載並安裝最新的韌體，以提升或變更產品功能，或是增加新功能。

若要查看目前的韌體版本或更新韌體，

- 1 按下**首頁**存取主選單。
- 2 按下**紅色**按鈕捲動至**客戶支援**。
- 3 按下**導覽**按鈕捲動至**軟體更新**，然後按下**確認**。
隨即顯示目前的韌體版本。



OTA (Over-The-Air，空中傳輸技術)：當軟體更新開啟時，電視會自動檢查是否有軟體更新。當有更新可用時，畫面上會顯示快顯視窗。

! 注意

- 如果您在韌體更新期間透過 OTA 變更頻道，更新就會停止。
- 當您返回原始頻道時，程序會繼續進行。即使使用遙控器關閉電源時，更新仍會繼續。在這種情況下，電源指示的顏色可能會改變，畫面顯示可能變暗，這是正常情況。一旦更新完成時，系統會正常運作。
- 您可從 [軟體更新] 選單或頻道橫幅下顯示的更新資訊中查看軟體更新狀態。

- 4 更新完畢時，電視會在 5 秒內自動重新開機。您可能需要重設某些**設定**、**影像**或**音效**選單。

! 注意

- 您無法降級至較舊的韌體版本。
- 韌體更新的時間長短需視韌體大小與 DTV 的訊號強度而定。

清潔電視



警示

- 請務必先關閉電源，並拔除電源線與所有其他的纜線。
- 當電視長時間閒置或未使用時，請將電源線從牆壁插座拔下，以避免因閃電或電源突波造成損壞。

螢幕與外框

若要清除髒污或微塵，請使用乾燥且乾淨的軟布擦拭表面。

若要清除厚重灰塵，請將軟布以清水或稀釋過的溫和清潔劑沾濕後再擦拭表面。然後再立即以乾布擦拭。



警示

- 請勿用指甲或尖銳物體按壓、摩擦或碰撞表面，否則可能會在螢幕上產生刮痕及造成影像失真。
- 請勿使用任何化學藥劑，例如蠟、苯、酒精、稀釋劑、殺蟲劑、空氣芳香劑、潤滑劑，否則會損壞螢幕表面塗層，並造成褪色。

電視櫃與底座

若要清除髒污或微塵，請使用乾燥且乾淨的軟布擦拭電視櫃。

若要清除厚重灰塵，請將軟布以清水或內含少量溫和清潔劑的水沾濕後再擦拭電視櫃。然後再立即以乾布擦拭。



警示

- 請勿在表面噴灑液體。如果電視進水，可能導致火災、觸電或機器故障。
- 請勿使用任何化學藥劑，否則可能破壞表面。

電源線

請定期清除電源線上堆積的灰塵。

避免電視螢幕上發生「殘像」或「烙印」

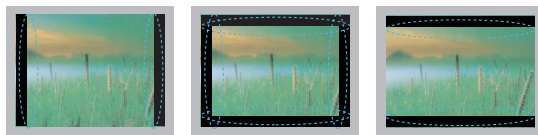

- 如果電視螢幕上長時間顯示固定影像，可能會形成烙印，在螢幕上造成永久性的影像缺損。這就是「殘像」或「烙印」，且此問題不在保固範圍內。
- 如果電視的畫面比例選擇長時間設為 4:3，可能會在螢幕的黑邊區域出現殘像。
- 避免在電視螢幕上長時間顯示固定影像 (LCD 電視為 2 小時以上，電漿電視為 1 小時以上)，以防止殘像發生。

疑難排解

一般

問題	解決方法
無法用遙控器控制電視。	<ul style="list-style-type: none"> • 檢查產品上的遙控器感應器，然後再試一次。 • 檢查產品與遙控器之間是否有任何障礙物。 • 檢查電池是否仍可運作，以及是否正確安裝 (⊕ 對 ⊕ · ⊖ 對 ⊖)。 • 檢查是否針對遙控器的使用設定適當的輸入模式，例如 TV 或 VCR。
未顯示影像且未發出聲音。	<ul style="list-style-type: none"> • 檢查產品電源是否已開啟。 • 檢查電源線是否已連接牆壁插座。 • 連接其他產品，確認牆壁插座是否有問題。
開啟電視時，影像出現速度緩慢。	<ul style="list-style-type: none"> • 產品開機過程中，影像為靜音狀態。此為正常現象。如果影像未在數分鐘內出現，請拔除電視的電源線，並於 30 秒後再試一次。如果影像仍未出現，請連絡當地授權服務中心。
無法連接外部裝置。	<ul style="list-style-type: none"> • 請參閱「連接概觀」，然後再連接外部裝置。
電視突然關閉。	<ul style="list-style-type: none"> • 請檢查電源控制設定。供電可能中斷。 • 檢查是否啟用了 [時間] 設定中的 [自動睡眠] 功能。請參閱「睡眠關機」。 • 如果電視開啟時沒有訊號，且 15 分鐘後沒有任何活動，電視會自動關閉。

音效

問題	解決方法
播放影像時沒有聲音。	<ul style="list-style-type: none"> • 按下 音量 + 或 - 按鈕。 • 按下 靜音，檢查聲音是否已調為靜音。 • 切換至其他頻道。訊號播送可能有問題。 • 檢查是否在選單選項中啟用了 [電視揚聲器] 功能。
其中一個揚聲器沒有輸出	<ul style="list-style-type: none"> • 在選單選項中調整 [平衡]。
電視內部出現不尋常的聲音。	<ul style="list-style-type: none"> • 環境溼度或溫度的改變可能導致本產品在開機或關機時發出不尋常的雜音。您的產品沒有問題。

視訊

問題	解決方法
影像顯示為黑白，或色彩品質不佳。	<ul style="list-style-type: none"> 在選單選項中調整色彩設定。 本產品與其他電子產品之間應保持足夠距離。 切換至其他頻道。訊號播送可能有問題。
出現橫條或直條，或影像模糊	<ul style="list-style-type: none"> 檢查附近是否有干擾源，例如電器用品或電動工具。
影像出現線條或條紋。	<ul style="list-style-type: none"> 檢查天線，或將天線指向正確方向。
產品關閉時出現殘影 (亦稱重影)。	<ul style="list-style-type: none"> 像素可能因長時間顯示固定影像而損壞。請使用螢幕保護程式，防止螢幕上的像素損壞。
電源已開啟，但是螢幕呈現全暗。	<ul style="list-style-type: none"> 在選單選項中調整亮度和對比。
螢幕上顯示 [無訊號]。	<ul style="list-style-type: none"> 檢查電視與產品之間的訊號纜線是否正確連接。 按下 [輸入]，查看選擇的輸入訊源。
螢幕上出現黑點。	<ul style="list-style-type: none"> 螢幕上出現一些紅色、綠色、白色或黑色像素，這可能是因為 LCD 面板本身的特性所造成。 此為正常現象。
顯示位移錯誤。	<ul style="list-style-type: none"> 在 [影像選單] 中調整位置設定。 查看本產品是否支援顯示卡解析度及頻率。若頻率超出範圍，請將建議的解析度設為使用外部裝置的顯示設定。
螢幕背景出現細線。	<ul style="list-style-type: none"> 檢查視訊纜線的連接狀況。
出現水平雜訊或字元模糊。	<ul style="list-style-type: none"> 在選單選項中調整 [相位] 設定。請參閱「畫面」或「畫面 (RGB-PC)」。
某些頻道的收訊不良。	<ul style="list-style-type: none"> 切換至其他頻道。訊號播送可能有問題。 電視台訊號可能很微弱。將天線指向正確方向。 檢查附近是否有干擾源，例如電器用品或電動工具。

電影

問題	解決方法
檔案未出現在 [電影清單] 中。	<ul style="list-style-type: none"> 檢查是否為支援的副檔名。
顯示 [檔案無效] 的訊息，或是音效正常，但視訊不正常。	<ul style="list-style-type: none"> 檢查該檔案在電腦上是否能正常播放。(請檢查檔案是否損毀。) 檢查是否為支援的解析度。 檢查是否為支援的視訊/音訊轉碼器。 檢查是否為支援的畫面播放速率。
顯示 [不支援的音效] 訊息，或者視訊正常，但音效不正常。	<ul style="list-style-type: none"> 檢查該檔案在電腦上是否能正常播放。(請檢查檔案是否損毀。) 檢查是否為支援的音訊轉碼器。 檢查是否為支援的位元率。 檢查是否為支援的取樣速率。
字幕功能無法運作。	<ul style="list-style-type: none"> 檢查該檔案在電腦上是否能正常播放。(請檢查檔案是否損毀。) 檢查視訊檔案和字幕檔案的名稱是否相同。 檢查視訊檔案和字幕檔案是否位於同一個資料夾中。 檢查是否為支援的字幕檔案。 檢查是否為支援的語言。(開啟 [便利貼] 中的字幕檔案時，可以檢查字幕檔案的語言。)

規格

產品規格可能因產品功能升級而有所變更，恕不另行通知。

電視系統		類比：NTSC-M · 數位電視：DVB-T
節目涵蓋範圍		VHF 2-13、UHF 14-69、CATV 1、14-125、DTV 14-69
外接類比阻抗		75 Ω
環境條件	操作溫度	0 - 40 °C
	操作溼度	低於 80%
	儲存溫度	-20 - 60 °C
	儲存溼度	低於 85%

型號		22LV2500 (22LV2500-DA)	26LV2500 (26LV2500-DA)
尺寸 (寬 x 高 x 深)	含底座	471.2 公釐 x 365.9 公釐 x 155.4 公釐	635.6 公釐 x 475.0 公釐 x 178.0 公釐
	不含底座	471.2 公釐 x 315.5 公釐 x 40.9 公釐	635.6 公釐 x 413.5 公釐 x 40.9 公釐
重量	含底座	3.76 公斤	5.4 公斤
	不含底座	3.4 公斤	5.0 公斤
電流值 / 耗電量		1.7 A / 40 W	1.8 A / 50 W
電源需求		24 V --- · 1.7 A	24 V --- · 1.8 A
變壓器 (直流電源)		電流輸入：AC 100 - 240 V ~ 50/60 Hz 電流輸出：DC 24 V · 2.5 A	

型號		32LV2500 (32LV2500-DA)
尺寸 (寬 x 高 x 深)	含底座	777.0 公釐 x 552.0 公釐 x 234.0 公釐
	不含底座	777.0 公釐 x 501.0 公釐 x 35.4 公釐
重量	含底座	11.9 公斤
	不含底座	10.7 公斤
電流值 / 耗電量		0.7 A / 70 W
電源需求		AC 110 V ~ 60 Hz

型號		32LV3400 (32LV3400-DA)	42LV3400 (42LV3400-DA)
尺寸 (寬 x 高 x 深)	含底座	768.0 公釐 x 555.0 公釐 x 240.0 公釐	1000.0 公釐 x 694.0 公釐 x 257.0 公釐
	不含底座	768.0 公釐 x 492.0 公釐 x 45.0 公釐	1000.0 公釐 x 623.0 公釐 x 43.0 公釐
重量	含底座	11.0 公斤	14.8 公斤
	不含底座	9.3 公斤	12.4 公斤
電流值 / 耗電量		0.8 A / 80 W	1.1 A / 110 W
電源需求		AC 110 V ~ 60 Hz	

型號		32LV3500 (32LV3500-DA)	37LV3500 (37LV3500-DA)
尺寸 (寬 x 高 x 深)	含底座	764.0 公釐 x 545.0 公釐 x 240.0 公釐	888.0 公釐 x 614.0 公釐 x 240.0 公釐
	不含底座	764.0 公釐 x 484.0 公釐 x 35.4 公釐	888.0 公釐 x 553.0 公釐 x 35.4 公釐
重量	含底座	11.4 公斤	13.5 公斤
	不含底座	9.6 公斤	11.7 公斤
電流值 / 耗電量		0.8 A / 80 W	1.0 A / 100 W
電源需求		AC 110 V ~ 60 Hz	

型號		42LV3500 (42LV3500-DA)
尺寸 (寬 x 高 x 深)	含底座	998.0 公釐 x 684.0 公釐 x 256.0 公釐
	不含底座	998.0 公釐 x 615.0 公釐 x 30.4 公釐
重量	含底座	15.5 公斤
	不含底座	13.3 公斤
電流值 / 耗電量		1.1 A / 110 W
電源需求		AC 110 V ~ 60 Hz

型號		42LV4500 (42LV4500-DA)	47LV4500 (47LV4500-DA)
尺寸 (寬 x 高 x 深)	含底座	1005.0 公釐 x 688.0 公釐 x 256.0 公釐	1108.0 公釐 x 746.0 公釐 x 256.0 公釐
	不含底座	1005.0 公釐 x 621.0 公釐 x 29.9 公釐	1108.0 公釐 x 677.0 公釐 x 30.4 公釐
重量	含底座	15.2 公斤	20.9 公斤
	不含底座	13.0 公斤	18.7 公斤
電流值 / 耗電量		1.2 A / 120 W	1.4 A / 140 W
電源需求		AC 110 V ~ 60 Hz	

型號		22LK330 (22LK330-DB)
尺寸 (寬 x 高 x 深)	含底座	526.0 公釐 x 377.0 公釐 x 164.9 公釐
	不含底座	526.0 公釐 x 331.0 公釐 x 65.0 公釐
重量	含底座	4.3 公斤
	不含底座	4.0 公斤
電流值 / 耗電量		0.9 A / 55 W
電源需求		AC 110 V ~ 60 Hz

型號		26LK330 (26LK330-DB)	32LK330 (32LK330-DB)
尺寸 (寬 x 高 x 深)	含底座	663.0 公釐 x 484.0 公釐 x 206.8 公釐	800.0 公釐 x 565.0 公釐 x 206.8 公釐
	不含底座	663.0 公釐 x 423.0 公釐 x 79.9 公釐	800.0 公釐 x 509.0 公釐 x 73.8 公釐
重量	含底座	7.3 公斤	9.2 公斤
	不含底座	6.2 公斤	8.2 公斤
電流值 / 耗電量		1.0 A / 100 W	1.2 A / 120 W
電源需求		AC 110 V ~ 60 Hz	

型號		32LK450 (32LK450-DA)	37LK450 (37LK450-DA)
尺寸 (寬 x 高 x 深)	含底座	795.0 公釐 x 568.0 公釐 x 207.0 公釐	913.0 公釐 x 639.0 公釐 x 265.0 公釐
	不含底座	795.0 公釐 x 504.0 公釐 x 73.5 公釐	913.0 公釐 x 571.0 公釐 x 77.4 公釐
重量	含底座	9.6 公斤	12.8 公斤
	不含底座	8.5 公斤	11.1 公斤
電流值 / 耗電量		1.2 A / 120 W	1.6 A / 160 W
電源需求		AC 110 V ~ 60 Hz	

型號		42LK450 (42LK450-DA)
尺寸 (寬 x 高 x 深)	含底座	1019.0 公釐 x 698.0 公釐 x 265.0 公釐
	不含底座	1019.0 公釐 x 631.0 公釐 x 76.5 公釐
重量	含底座	15.1 公斤
	不含底座	13.4 公斤
電流值 / 耗電量		1.8 A / 180 W
電源需求		AC 110 V ~ 60 Hz

RGB (PC) 、HDMI (PC) 支援模式

解析度	水平 頻率 (KHz)	垂直 頻率 (Hz)
720x400	31.468	70.08
640x480	31.469	59.94
800x600	37.879	60.31
1024x768	48.363	60.00
1280x768 RGB-PC	47.78	59.87
1360x768	47.72	59.8
1280x1024	63.981	60.02
1920x1080 RGB-PC	66.587	59.93
1920x1080 HDMI-PC	67.5	60.00

適用於 32/37/42LV3500、32/42LV3400、
42/47LV4500、32/37/42LK450

HDMI (DTV) 支援模式

解析度	水平 頻率 (KHz)	垂直 頻率 (Hz)
720x480p	31.47 31.50	59.94 60.00
720x576p	31.250	50.00
1280x720p	44.96 45.00 37.500	59.94 60.00 50.00
1920x1080i	33.72 33.75 28.125	59.94 60.00 50.00
1920x1080p	26.97 27.00 33.71 33.75 67.432 67.50 56.250	23.976 24.00 29.97 30.00 59.94 60.00 50.00

Component 連接埠連接資訊

電視上的 Component 連接埠	Y	P _B	P _R
DVD 播放器上的 視訊輸出連接埠	Y	P _B	P _R
	Y	B-Y	R-Y
	Y	Cb	Cr
	Y	Pb	Pr

Component 支援模式

解析度	水平 頻率 (KHz)	垂直 頻率 (Hz)
720x480i	15.73 15.63	60.00 59.94
720x480p	31.47 31.50	59.94 60.00
720x576i	15.625	50.00
720x576p	31.250	50.00
1280x720p	44.96 45.00 37.500	59.94 60.00 50.00
1920x1080i	33.72 33.75 28.125	59.94 60.00 50.00
1920x1080p	67.43 67.50 56.250	59.94 60.00 50.00

視訊支援格式

副檔名	檔案	視訊解碼器	音訊編碼	最大解析度
mpg、mpeg		MPEG1、MPEG2	MP2、MP3、Dolby Digital、LPCM	1920 x 1080 @ 30p (僅限 Motion JPEG 640x480@30p)
dat		MPEG1	MP2	
ts、trp、tp		MPEG2、H.264、AVS、VC1	MP2、MP3、Dolby Digital、AAC、HE-AAC	
vob		MPEG1, 2	MP2、MP3、Dolby Digital、LPCM	
mp4、mov		MPEG4、DivX 3.11、DivX 4.12、DivX 5.x、DivX 6、Xvid 1.00、Xvid 1.01、Xvid 1.02、Xvid 1.03、Xvid 1.10-beta1/2H.264	AAC、HE-AAC、MP3	
mkv		H.264、MPEG-1、2、4	MP2、MP3、Dolby Digital、AAC、HE-AAC、LPCM	
divx、avi		MPEG2、MPEG4、DivX 3.11、DivX 4、DivX 5、DivX 6、Xvid 1.00、Xvid 1.01、Xvid 1.02、Xvid 1.03、Xvid 1.10-beta1/2H.264	MP2、MP3、Dolby Digital、LPCM、ADPCM、AAC、HE-AAC	
Motion JPEG (avi、mp4、mkv)		JPEG	LPCM、ADPCM	
asf、wmv		VC1	WMA	
flv		Sorenson H.263、H264	MP3、AAC	

紅外線代碼

(視型號而定)

如何連線

將有線遙控器連接到電視的遙控器連接埠。

遙控器紅外線代碼

輸出波形

單脈衝，以 37.917kHz 載波調變為 455kHz

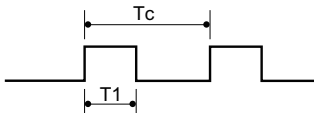

畫面配置

第 1 格畫面

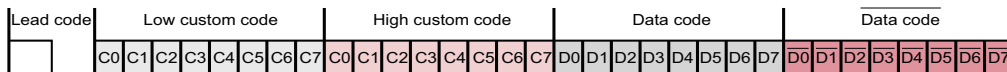

重複畫面

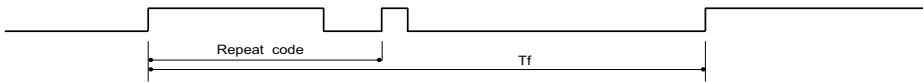

前導碼

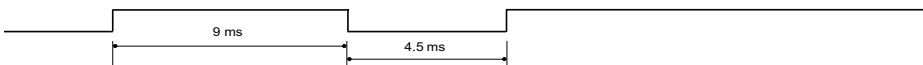

重複碼

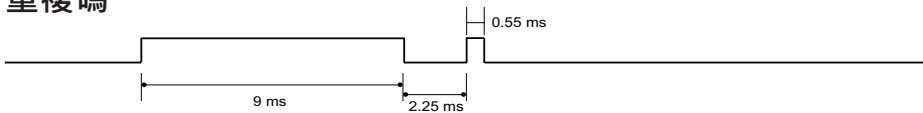

位元描述



畫面間隔：Tf

只要按鍵為按下狀態，便會傳輸波形。



代碼 (十六進位)	功能	注意	代碼 (十六進位)	功能	注意
08	電源	遙控器按鈕 (電源開/關)	39	字幕	遙控器按鈕
			AB	節目導覽	遙控器按鈕
45	快速選單	遙控器按鈕	F0	TV/RAD	遙控器按鈕
43	首頁	遙控器按鈕	5B	離開	遙控器按鈕
0B	輸入	遙控器按鈕	D6	TV	離散紅外線代碼 (電視輸入選擇)
10 - 19	數字鍵 0-9	遙控器按鈕	C4	電源開啟	離散紅外線代碼 (僅限於電源開啟)
53	所有頻道	遙控器按鈕	C5	電源關閉	離散紅外線代碼 (僅限於電源關閉)
1A	頻道返回	遙控器按鈕	5A	AV1	離散紅外線代碼 (AV1 輸入選擇)
9	靜音	遙控器按鈕	D0	AV2	離散紅外線代碼 (AV2 輸入選擇)
2	音量 +	遙控器按鈕	BF	COMPONENT1	離散紅外線代碼 (Component1 輸入選擇)
3	音量 -	遙控器按鈕	D4	COMPONENT2	離散紅外線代碼 (Component2 輸入選擇)
0	頻道 ^	遙控器按鈕	D5	RGB-PC	離散紅外線代碼 (RGB-PC 輸入選擇)
1	頻道 v	遙控器按鈕	CE	HDMI1	離散紅外線代碼 (HDMI1 輸入選擇)
1E	喜愛頻道/選取	遙控器按鈕	CC	HDMI2	離散紅外線代碼 (HDMI2 輸入選擇)
40	^	遙控器按鈕	E9	HDMI3	離散紅外線代碼 (HDMI3 輸入選擇)
41	v	遙控器按鈕	DA	HDMI4	離散紅外線代碼 (HDMI4 輸入選擇)
7	<	遙控器按鈕	76	比例 4:3	離散紅外線代碼 (僅限於 4:3 模式)
6	>	遙控器按鈕	77	比例 16:9	離散紅外線代碼 (僅限於 16:9 模式)
44	確認	遙控器按鈕	AF	比例縮放	離散紅外線代碼 (僅限於縮放模式)
28	返回	遙控器按鈕			
79	畫面比例	遙控器按鈕			
95	節能模式	遙控器按鈕			
7E	SIMPLINK	遙控器按鈕			
AA	節目資訊	遙控器按鈕			
30	AV 模式	遙控器按鈕			
72	紅	遙控器按鈕			
71	綠	遙控器按鈕			
63	黃	遙控器按鈕			
61	藍	遙控器按鈕			
B1	■	遙控器按鈕			
B0	▶	遙控器按鈕			
BA		遙控器按鈕			
8E	▶▶	遙控器按鈕			
8F	◀◀	遙控器按鈕			

外部控制裝置設定

RS-232C 設定

將 RS-232C (序列連接埠) 輸入插孔連接至外部控制裝置 (如電腦或 A/V 控制系統) · 從外部控制產品的功能。

將控制裝置的序列連接埠連接至產品後面板的 RS-232C 插孔。

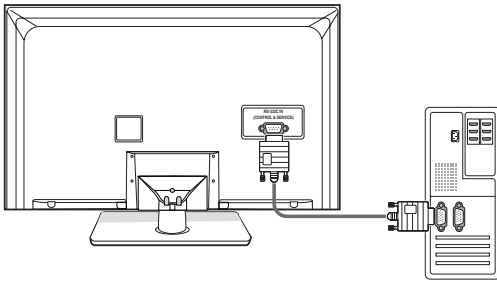

! 注意

- 本裝置上的 RS-232C 是供搭配第三方 RS-232C 控制硬體與軟體使用。提供以下說明的用意在於協助軟體程式設計 · 或使用 Telnet 軟體測試功能。本產品未隨附 RS-232C 連接纜線。

接頭類型 ; D-Sub 9 針接頭 (公)

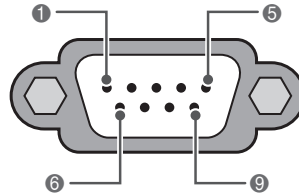

RS-232C IN
(控制與服務)

編號	針腳名稱
1	無連接
2	RXD (接收資料)
3	TXD (傳輸資料)
4	DTR (DTE 端就緒)
5	GND
6	DSR (DCE 端就緒)
7	RTS (傳送就緒)
8	CTS (允許傳送)
9	無連接

RS-232C 配置

7 線配置

(序列母對母 NULL 數據機纜線)

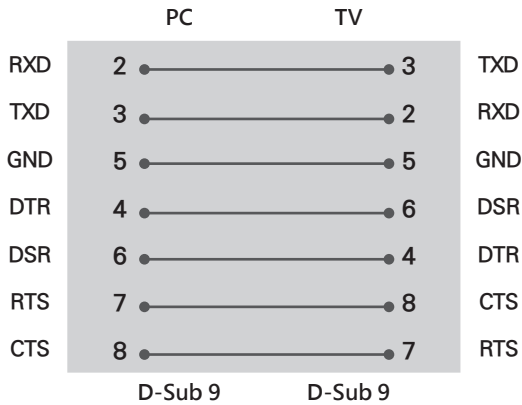

3 線配置 (非標準)

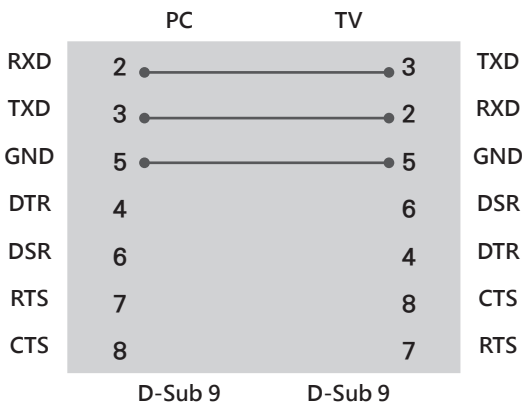

Set ID

設定 ID 號碼。



- 1 按下**首頁**存取主選單。
- 2 按下**導覽**按鈕捲動至**選項**，然後按下**確認**。
- 3 按下**導覽**按鈕捲動至**ID 設定**，然後按下**確認**。
- 4 向左或向右捲動，選擇一個 ID 設定號碼，然後選擇**關閉**。調整範圍介於 1 至 99 之間。
- 5 完成後，按下**離開**。

*真實資料對應

0 : 刻度 0

⋮

A : 刻度 10 (ID 設定 10)

⋮

F : 刻度 15 (ID 設定 15)

10 : 刻度 16 (ID 設定 16)

⋮

63 : 刻度 99 (ID 設定 99)

64 : 刻度 100

通訊參數

- 鮑率：9600 bps (UART)
- 資料長度：8 位元
- 同位檢查：無
- 停止位元：1 位元
- 通訊碼：ASCII 碼
- 使用交錯 (反轉) 纜線

命令參考清單

	COMMAND1	COMMAND2	DATA (十六進位)		COMMAND1	COMMAND2	DATA (十六進位)
01. 電源	k	a	00 - 01	12. OSD 選擇	k	l	00 - 01
02. 輸入選擇	x	b	(請參閱頁次87)	13. 遙控器 鎖定模式	k	m	00 - 01
03. 畫面比例選擇	k	c	(請參閱頁次87)	14. 高音	k	r	00 - 64
04. 靜影	k	d	00 - 01	15. 低音	k	s	00 - 64
05. 靜音	k	e	00 - 01	16. 平衡	k	t	00 - 64
06. 音量控制	k	f	00 - 64	17. 色溫	x	u	00 - 64
07. 對比	k	g	00 - 64	18. 節能模式	j	q	(請參閱頁次88)
08. 亮度	k	h	00 - 64	19. 自動設定	j	u	(請參閱頁次88)
09. 色濃度	k	i	00 - 64	21. 頻道新增/ 刪除	m	b	00 - 01
10. 彩度	k	j	00 - 64	22. 按鍵	m	c	(請參閱頁次88)
11. 銳利度	k	k	00 - 64	23. 背光	m	g	00 - 64

	COMMAND1	COMMAND2	DATA00 (十六進位)	DATA01 (十六進位)	DATA02 (十六進位)	DATA03 (十六進位)	DATA04 (十六進位)	DATA05 (十六進位)
20. 頻道調整	m	a	實體 節目高	主要 節目低	主要低	次要高	次要低	屬性

傳送 / 接收通訊協定

傳送

[Command1][Command2][Set ID][Data][Cr]

[Command 1]：用來控制電視機的第一個命令。(j、k、m 或 x)

[Command 2]：用來控制電視機的第二個命令。

[Set ID]：您可以調整 ID 設定，在 [選項] 選單中選擇所需的 ID 設定號碼。調整範圍介於 1 至 99 之間。如果對 [Set ID] 選擇「0」，每部連接的電視機都會受到控制。[Set ID] 在選單中是以十進位 (1 至 99) 表示，在傳送/接收通訊協定中則是以十六進位 (0x0 至 0x63) 表示。

[DATA]：傳送命令資料。

傳送「FF」資料可讀取命令狀態。

[Cr]：歸位字元

ASCII 碼「0x0D」

[]：ASCII 碼「空格 (0x20)」

* 就此型號而言，電視機在待機模式期間不會傳送狀態。

確定確認

[Command2][Set ID][OK][Data][x]

電視機接收正常資料時，會根據此格式傳輸 ACK (確認) 訊息。此時，若資料為資料讀取模式，則代表狀態資料。若資料為資料寫入模式，則傳回電腦的資料。

* 就此型號而言，電視機在待機模式期間不會傳送狀態。

* 資料格式

[Command 2]：作為命令。

[Set ID]：使用小字元，如果 ID 設定為 10，則會傳送「0」、「a」。

[DATA]：使用小字元，如果資料為 0 x ab，則會傳送「a」、「b」。

[OK]：使用大字元。

錯誤確認

[Command2][Set ID][NG][Data][x]

電視機接收到不可行的功能傳來的異常資料或通訊錯誤時，會根據此格式傳送 ACK (確認) 訊息。

Data1：非法代碼

Data2：不支援的功能

Data3：等待更長時間

* 就此型號而言，電視機在待機模式期間不會傳送狀態。

* 資料格式

[Command 2]：作為命令。

[Set ID]：使用小字元，如果 ID 設定為 10，則會傳送「0」、「a」。

[DATA]：使用小字元，如果資料為 0 x ab，則會傳送「a」、「b」。

[NG]：使用大字元

01. 電源 (命令：k a)

控制電視機的電源開啟/關閉。

Transmission [k][a][][Set ID][][Data][Cr]

Data 00：關閉電源 Data 01：開啟電源

Acknowledgement [a][][Set ID][][OK/NG][Data][x]

- * 同樣地，若其他功能根據此格式傳送「FF」資料，確認資料回饋會呈現每個功能相關的狀態。
- * 請注意：就此型號而言，電視機會在電源開啟處理作業完成之後傳送確認訊息。
命令與確認之間可能會發生時間延遲。

02. 輸入選擇 (命令：x b)

選擇電視機的輸入訊源。

Transmission [x][b][][Set ID][][Data][Cr]

Data 00：DTV (天線)

Data 10：類比 (天線) Data 11：類比 (纜線)

Data 20：AV1 Data 21：AV2

Data 40：Component1 Data 41：Component2

Data 60：RGB-PC Data 90：HDMI1

Data 91：HDMI2 Data 92：HDMI3

Data 93：HDMI4

Acknowledgement [b][][Set ID][][OK/NG][Data][x]

- * 能否使用此功能需視您的電視型號而定。

03. 畫面比例選擇 (命令：k c)

調整螢幕格式。

Transmission [k][c][][Set ID][][Data][Cr]

Data 01：4:3 Data 09：點對點掃描

Data 02：16:9 Data 10：電影模式 1

Data 04：放大 :

Data 06：原始比例 Data 1F：電影模式 16

Data 07：14:9 Data 0B：全螢幕

Acknowledgement [c][][Set ID][][OK/NG][Data][x]

04. 靜影 (命令：k d)

選擇開啟/關閉靜影功能。

Transmission [k][d][][Set ID][][Data][Cr]

Data 00：靜影關閉 (畫面開啟) · 視訊輸出靜影關閉

Data 01：靜影開啟 (畫面關閉)

Data 10：視訊輸出靜影開啟

Acknowledgement [d][][Set ID][][OK/NG][Data][x]

- * 如果只有影像輸出靜影為開啟狀態，電視會顯示畫面顯示 (OSD)。但是如果靜影為開啟狀態，電視將不會顯示畫面顯示 (OSD)。

05. 靜音 (命令：k e)

控制靜音開啟/關閉。

您也可以使用遙控器上的 [靜音] 按鈕來調整靜音。

Transmission [k][e][][Set ID][][Data][Cr]

Data 00：靜音開啟 (音量關閉)

Data 01：靜音關閉 (音量開啟)

Acknowledgement [e][][Set ID][][OK/NG][Data][x]

06. 音量控制 (命令：k f)

調整音量。

您也可以使用遙控器上的音量按鈕調整音量。

Transmission [k][f][][Set ID][][Data][Cr]

Data 最小：00 至最大：64 (*以十六進位碼傳送)

*請參閱「真實資料對應」。

Acknowledgement [f][][Set ID][][OK/NG][Data][x]

07. 對比 (命令：k g)

調整螢幕對比。

您也可以 [影像] 選單中調整對比。

Transmission [k][g][][Set ID][][Data][Cr]

Data 最小：00 至最大：64 (*以十六進位碼傳送)

*請參閱「真實資料對應」。

Acknowledgement [g][][Set ID][][OK/NG][Data][x]

08. 亮度 (命令：k h)

調整螢幕亮度。

您也可以 [影像] 選單中調整亮度。

Transmission [k][h][][Set ID][][Data][Cr]

Data 最小：00 至最大：64 (*以十六進位碼傳送)

*請參閱「真實資料對應」。

Acknowledgement [h][][Set ID][][OK/NG][Data][x]

09. 色濃度 (命令：k i)

調整螢幕色濃度。

您也可以 [影像] 選單中調整色濃度。

Transmission [k][i][][Set ID][][Data][Cr]

Data 最小：00 至最大：64 (*以十六進位碼傳送)

*請參閱「真實資料對應」。

Acknowledgement [i][][Set ID][][OK/NG][Data][x]

10. 彩度 (命令：k j)

調整螢幕彩度。

您也可以 [影像] 選單中調整彩度。

Transmission [k][j][][Set ID][][Data][Cr]

Data 紅：00 至綠：64 (*以十六進位碼傳送)

*請參閱「真實資料對應」。

Acknowledgement [j][][Set ID][][OK/NG][Data][x]

11. 銳利度 (命令：k k)

調整螢幕銳利度。

您也可以 [影像] 選單中調整銳利度。

Transmission [k][k][][Set ID][][Data][Cr]

Data 最小：00 至最大：64 (*以十六進位碼傳送)

*請參閱「真實資料對應」。

Acknowledgement [k][][Set ID][][OK/NG][Data][x]

12. OSD 選擇 (命令：k l)

選擇 OSD (畫面顯示) 開啟/關閉。

Transmission [k][l][][Set ID][][Data][Cr]

Data 00：OSD 關閉 Data 01：OSD 開啟

Acknowledgement [l][][Set ID][][OK/NG][Data][x]

13. 遙控器鎖定模式 (命令 : k m)

鎖定遙控器與電視機前面板控制按鈕。

Transmission [k][m][][Set ID][][Data][Cr]

Data 00 : 鎖定關閉 Data 01 : 鎖定開啟

Acknowledgement [m][][Set ID][][OK/NG][Data][x]

如果您未使用遙控器與螢幕裝置前面板的控制按鈕，請使用此模式。主電源為開啟/關閉時，遙控器鎖定是解鎖狀態。

如果 [按鍵鎖] 在待機模式中設為開啟，便無法利用遙控器和電視上的電源按鈕來開啟電視。

14. 高音 (命令 : k r)

調整高音。

您也可以在此 [音效] 選單中調整高音。

Transmission [k][r][][Set ID][][Data][Cr]

Data 最小 : 00 至最大 : 64 (*以十六進位碼傳送)

*請參閱「真實資料對應」。

Acknowledgement [r][][Set ID][][OK/NG][Data][x]

15. 低音 (命令 : k s)

調整低音。

您也可以在此 [音效] 選單中調整低音。

Transmission [k][s][][Set ID][][Data][Cr]

Data 最小 : 00 至最大 : 64 (*以十六進位碼傳送)

*請參閱「真實資料對應」。

Acknowledgement [s][][Set ID][][OK/NG][Data][x]

16. 平衡 (命令 : k t)

調整平衡。

您也可以在此 [音效] 選單中調整平衡。

Transmission [k][t][][Set ID][][Data][Cr]

Data 最小 : 00 至最大 : 64 (*以十六進位碼傳送)

*請參閱「真實資料對應」。

Acknowledgement [t][][Set ID][][OK/NG][Data][x]

17. 色溫 (命令 : x u)

調整色溫。

您也可以在此 [影像] 選單中調整色溫。

Transmission [x][u][][Set ID][][Data][Cr]

Data 最小 : 00 至最大 : 64 (*以十六進位碼傳送)

*請參閱「真實資料對應」。

Acknowledgement [u][][Set ID][][OK/NG][Data][x]

18. 節能模式 (命令 : j q)

控制節能模式功能。

Transmission [j][q][][Set ID][][Data][Cr]

Data 00 : 關

01 : 最小節能

02 : 正常節能

03 : 最大節能

04 : 自動節能/智慧型感測器 (視型號而定)

05 : 螢幕關閉

Acknowledgement [q][][Set ID][][OK/NG][Data][x]

19. 自動設定 (命令 : j u)

自動調整影像位置，並且盡量減少影像抖動的情形。自動設定僅適用於 RGB-PC 模式。

Transmission [j][u][][Set ID][][Data][Cr]

Data 01 : 設定

Acknowledgement [u][][Set ID][][OK/NG][Data][x]

20. 頻道調整 (命令 : m a)

選擇符合實際編號的頻道。

Transmission [m][a][][Set ID][][Data00][][Data01][][Data02][Cr]

Data 00: 高頻道資料

Data 01: 低頻道資料

ex.

No.47 → 00 2F (2FH)

No.394 → 01 8A (18AH)

DTV No.0 → Don't care

Data 02:

0x00: 類比 Main

0x10: DTV Main

0x20: Radio

0x80: CATV Main

頻道資料範圍

類比 air - 最小值: 02 ~ 最大值: 45 (2~69)

類比 cable - 最小值: 01 ~ 最大值: 7D (1~125)

數位 - 最小值: 0 1 ~ 最大值: 3 E 7 (1 ~ 9 9 9)

Acknowledgement [a][][Set ID][][OK/NG][Data][x]

Digital: 最小值 00 - 最大值 7DH

21. 頻道新增/刪除 (命令 : m b)

新增和刪除頻道。

Transmission [m][b][][Set ID][][Data][Cr]

Data 00 : 刪除頻道 Data 01 : 新增頻道

Acknowledgement [b][][Set ID][][OK/NG][Data][x]

22. 按鍵 (命令 : m c)

傳送紅外線遙控按鍵碼。

Transmission [m][c][][Set ID][][Data][Cr]

Acknowledgement [c][][Set ID][][OK/NG][Data][x]

在待機模式中，僅能利用遙控器上的電源按鈕來開啟電視。

23. 背光 (命令 : m g)

調整螢幕背光。

Transmission [m][g][][Set ID][][Data][Cr]

Data 最小 : 00 至最大 : 64 (*以十六進位碼傳送)

*請參閱「真實資料對應」。

Acknowledgement [g][][Set ID][][OK/NG][Data][x]

開放原始碼軟體注意事項

若要取得本產品中 GPL、LGPL、MPL 或其他開放源碼授權的原始碼，請瀏覽 <http://opensource.lge.com>。除原始碼外，所有提及的授權條款、免責聲明和版權聲明皆可透過下載取得。



電視的型號及序號列於背面。
請記下號碼以供日後維修之用。

型號 _____

序號 _____

親愛的顧客您好：

感謝您對 LG 產品的愛護與支持
為提供您更快速便捷的產品諮詢及
報修服務

為您準備了全新的 “ 瞬間感動 LG 售
後服務 ”

服務內容：

- ◎ 一通電話，不用等待，不需催修
- ◎ 二小時連絡，預約準時到府
- ◎ 一次性完修
- ◎ 365天服務

瞬間感動 LG 售後服務專線:

080-089-8899

LG 網址：<http://www.lg.com/tw>
台灣樂金電器股份有限公司