

MANUAL DE USUARIO

TELEVISOR LCD CON LED

/ LCD / PLASMA

Lea atentamente este manual antes de poner en marcha su equipo y guárdelo para futuras consultas.

MODELO DE TELEVISOR LCD	MODELO DE TELEVISOR LCD CON LED	MODELO DE TELEVISOR PLASMA
32LD550 47LD650	32LE5400 42LE5500 47LE8500	50PK750 50PZ540
42LD550 55LD650	42LE5400 47LE5500 55LE8500	60PK750 60PZ540
46LD550	47LE5400 55LE5500 42LX6500	50PZ550
52LD550	55LE5400 42LE7500 47LX6500	60PZ550
60LD550	42LE5350 47LE7500 55LX6500	
	47LE5350 55LE7500	

ADVERTENCIA / PRECAUCIÓN



ADVERTENCIA / PRECAUCION
RIESGO DE CHOQUE ELECTRICO
NO ABRIR



PARA REDUCIR EL RIESGO DE DESCARGA ELECTRICA NO RETIRE LA CUBIERTA NI LA PARTE POSTERIOR DE ESTE APARATO.



El símbolo de descarga dentro del triángulo equilátero, señala al usuario la presencia de voltaje peligroso sin aislamiento en el interior del aparato de tal intensidad que podría presentar riesgo de descarga eléctrica.



El signo de admiración dentro de un triángulo equilátero tiene como fin alertar al usuario sobre la presencia de instrucciones importantes de funcionamiento y de mantenimiento (servicio) en el folleto que acompaña al equipo.

ADVERTENCIA/PRECAUCION

PARA REDUCIR EL RIESGO DE INCENDIO O DESCARGA ELECTRICA, NO EXPONGA EL TELEVISOR A LA LLUVIA O HUMEDAD.

NOTA PARA EL INSTALADOR DE CABLE/TV

Este recordatorio cumple el propósito de llamar la atención del instalador del sistema CATV con respecto al Artículo 820-40 del Código Eléctrico Nacional (EE.UU.).

El código proporciona las directrices necesarias para lograr una conexión a tierra correcta y, en particular, especifica que el cable de puesta a tierra deberá estar conectado al sistema de puesta a tierra del edificio, tan cerca del punto de entrada del cable como resulte práctico.

ADVERTENCIA / PRECAUCIÓN

No exponga este equipo a la lluvia o la humedad excesiva, a fin de evitar riesgo de incendio o choque eléctrico.

ADVERTENCIA DE LA FCC

Dispositivo digital de Clase B

Este equipo ha sido probado y se ha demostrado que cumple los límites para dispositivos digitales de Clase B, conforme a la Parte 15 de las normas FCC. Estos límites han sido diseñados para proporcionar una protección razonable contra interferencias perjudiciales en una instalación residencial. Este equipo genera, emplea, y puede radiar energía de radiofrecuencia y, si no se instala y usa conforme al manual de instrucciones, podría causar interferencias perjudiciales a las comunicaciones por radio. Sin embargo, no existe garantía de que la interferencia no ocurra en una instalación en particular. Si este equipo causara interferencias molestas a su recepción de radio o televisión, lo que podrá determinarse apagando y prentiendo el equipo, se insta al usuario a tratar de corregir las interferencias mediante una o más de las siguientes medidas:

- Reoriente o reubique la antena de recepción.
- Aumente la separación entre el producto y el receptor.
- Conecte el producto a una toma de alimentación dispuesta en un circuito distinto al del receptor.
- Póngase en contacto con su proveedor o solicite ayuda a un técnico especializado de radio/TV.

Este dispositivo cumple con la parte 15 de las reglas de FCC.

El funcionamiento esta sujeto a las siguientes dos condiciones: (1) Este dispositivo no causa interferencia (nociva) y (2) Este dispositivo debe aceptar cualquier interferencia recibida, incluyendo interferencias que puedan causar un funcionamiento (del dispositivo).

Cualquier cambio o modificación no aprobada expresamente por la parte responsable por conformidad podría anular la potestad del usuario para usar el equipo.

PRECAUCIÓN

No intente modificar este producto de ningún modo sin disponer de autorización por escrito de LG Electronics.

La modificación sin autorización podría anular la potestad del usuario para usar este producto.

ADVERTENCIA

INSTRUCCIONES DE SEGURIDAD IMPORTANTES

Lea estas instrucciones.

Guarde estas instrucciones..

Tenga en cuenta todas las advertencias.

Siga todas las instrucciones.



- 1** No utilice este producto cerca del agua.



- 2** Límpielo sólo con un paño seco.



- 3** No bloquee las aberturas de ventilación. Instale siguiendo las instrucciones del fabricante.



- 4** No lo coloque cerca de fuentes de calor, como radiadores, rejillas de aire caliente, estufas u otros aparatos (incluidos los amplificadores) que emitan calor.



- 5** No anule el propósito de seguridad del tomacorriente polarizado o ni del de puesta a tierra. Un tomacorriente polarizado cuenta con dos clavijas, una más ancha que la otra. Un tipo de tomacorriente con conexión a tierra dispone de dos clavijas y una tercera de puesta a tierra, el terminal ancho o la tercera clavija está puesta por su seguridad.

Si el tomacorriente incluido no es adecuado para su toma de pared, póngase en contacto con un electricista para que realice el reemplazo de la toma obsoleta.



- 6** Proteja el cable de alimentación para que no lo pisen ni aplasten, especialmente en las clavijas, las tomas y el punto de salida del aparato.



- 7** Utilice únicamente acoplamiento y accesorios especificados por el fabricante.

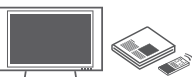

- 8** Utilícelo sólo con el estante fijo o con ruedas, trípode, soporte o mesa especificados por el fabricante o con el accesorio suministrado con el aparato. Si utiliza un carrito, tenga cuidado al moverlo junto con el aparato para evitar lesiones en caso de que éste se caiga.



S3125A

- 9** Desenchufe este producto en caso de no utilizarlo durante un largo periodo de tiempo. Desenchufe este equipo durante tormentas con aparato eléctrico o si no piensa usarlo durante largos periodos de tiempo.

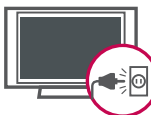

- 10** Sólo el personal calificado puede encargarse del servicio técnico. La asistencia técnica es necesaria si el aparato presenta algún daño, como por ejemplo, si el cable o la clavija de alimentación están dañados, si se derrama líquido o se introducen objetos dentro del aparato, si el aparato ha estado expuesto a la lluvia o humedad, si no opera correctamente o si se ha caído.

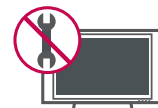

- 11** No toque el aparato o la antena durante una tormenta eléctrica.

- 12** Cuando monte el televisor en la pared, asegúrese de no colgar el televisor en cables eléctricos y de señal de la parte trasera.

- 13** No golpee el producto ni permita que le caigan objetos encima ni en la pantalla.

- 14** PRECAUCIÓN en cuanto al cable de alimentación: Se recomienda colocar la mayoría de los aparatos en un circuito dedicado. Es decir, un circuito de salida única que alimenta sólo a ese aparato y que no tiene tomas o circuitos adicionales.

Compruebe la página de especificaciones de este manual del propietario para estar seguro. No conecte demasiados electrodomésticos a la misma toma de pared de corriente alterna ya que hacerlo podría suponer riesgo de incendio o choque eléctrico.

No sobrecargue las tomas de pared. Las tomas de pared sobrecargadas, sueltas o dañadas, los alargadores, los cables de alimentación deshilachados o el aislante agrietado de los cables podrían resultar peligrosos. Cualquiera de estas condiciones podría provocar un incendio o una descarga eléctrica. Examine periódicamente el cable de su aparato y si parece dañado o deteriorado, desenchúfelo, deje de usarlo y solicite al centro de servicio técnico autorizado que lo sustituyan por un nuevo equivalente. Proteja el cable de alimentación de daños físicos o mecánicos y evite doblarlo, aplastarlo, pellizcarlo o pisarlo con una puerta o caminar sobre él. Ponga especial atención en los enchufes, tomas de pared y el punto por donde el cable sale del aparato.

No utilice cables de alimentación dañados o mal conectados. No tire del cable de alimentación para desenchufar la TV. Asegúrese de desenchufar el cable de alimentación sujetando el enchufe.



ADVERTENCIA

- 15** ADVERTENCIA - A fin de reducir el riesgo de incendio o choque eléctrico, no exponga este aparato a la lluvia, humedad u otros líquidos. No toque la TV con las manos mojadas. No instale este producto cerca de objetos inflamables como gasolina o velas, ni exponga la TV al flujo directo de aparatos de aire acondicionado.



- 16** No exponga este aparato a goteos o salpicaduras, ni coloque sobre él objetos que contengan líquidos, como floreros, tazas, etc. (por ejemplo en estantes sobre la unidad).



17 TOMA A TIERRA

Asegúrese de conectar el cable de toma a tierra para evitar posibles descargas eléctricas. (es decir, que una TV con un enchufe de tres polos, debe conectarse a una toma de pared con tres polos). Si no es posible la puesta a tierra, contacte con un electricista calificado para que instale un interruptor automático independiente.

No intente conectar la unidad a tierra mediante cables telefónicos, pararrayos o tuberías de gas.

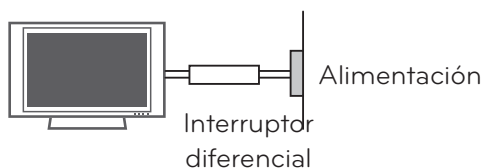

18 DESCONECTAR EL DISPOSITIVO DE LA RED

Este dispositivo se desconecta desenchufándolo del cable de red. El enchufe debe contar con un acceso sin obstáculos.

- 19** Mientras esta unidad esté conectada a un tomacorriente de CA se desconectará de dicha fuente aunque apague la unidad mediante el INTERRUPTOR DE PRENDIDO.

20 Limpieza

Antes de iniciar labores de limpieza, desenchufe el cable de alimentación y limpie cuidadosamente la unidad con un paño suave para evitar arañazos superficiales. No rocíe directamente agua vaporizada u otros líquidos sobre la TV para evitar posibles choques eléctricos. No limpie la unidad con productos químicos como alcoholes, disolventes o benceno.

21 Transporte

Asegúrese de que el producto esté apagado, desenchufado y que todos los cables hayan sido desconectados. Harán falta dos o más personas para transportar TVs de gran tamaño.

No someta el panel frontal de la TV a presiones o esfuerzos excesivos.

22 ANTENAS

Conexión a tierra de la antena exterior

Si dispusiera de una antena exterior instalada, tome las medidas de seguridad que se exponen a continuación. Los sistemas de antenas exteriores no deben situarse cerca de tendidos eléctricos u otros circuitos de iluminación eléctrica o de suministro, ya que podrían entrar en contacto con dichos tendidos o circuitos eléctricos provocando lesiones graves e incluso la muerte. Asegúrese de que el conjunto de la antena disponga de toma de tierra que lo proteja de posibles subidas de tensión y de acumulación de cargas estáticas.

La sección 810 del Código eléctrico nacional (NEC) de los EE.UU., proporciona información relativa a la correcta puesta a tierra del mástil y la estructura de soporte, de la parte inicial del cable a una unidad de descarga de antena, la sección de los conductores de puesta a tierra, emplazamiento de las unidades de descarga de antena, la forma de conectar los electrodos a tierra, así como los requisitos que deben cumplir dichos electrodos.

Puesta a tierra de una antena de acuerdo con el Código eléctrico nacional, ANSI/NFPA 70

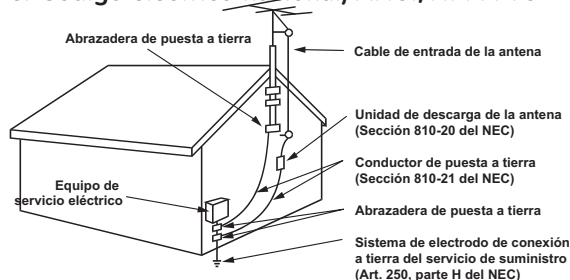

NEC: Código Eléctrico Nacional

23 Ventilación

Instale su TV en un lugar que disponga de ventilación apropiada. No la instale en espacios cerrados como, por ejemplo, una estantería. No cubra el producto con paños u otros materiales, como plásticos, mientras esté enchufada. No instale la unidad en lugares con exceso de polvo.

- 24** Tener cuidado de no tocar las aberturas de ventilación. Al ver la televisión durante un largo período, las aberturas de ventilación pueden calentarse.

- 25** Si huele humo u otros olores que provienen de la TV, desconecte el cable de alimentación y comuníquese con un centro de servicio autorizado.

- 26** No presione en exceso el panel con sus manos u objetos afilados, como tornillos, lápices o bolígrafos, y evite rayarlo.



- 27** Mantenga el producto lejos de la luz directa del sol.

28 Defecto de puntos

El plasma o panel LCD es un producto de alta tecnología con resolución de dos a seis millones de píxeles. En muy pocos casos, podría ver puntos minúsculos en la pantalla mientras mira la TV. Esos puntos son píxeles desactivados y no afectan el rendimiento ni la confiabilidad de la TV.

29 Sonido generado

Ruido de "chasquidos": se genera un ruido de chasquidos que ocurre al mirar o apagar la TV por la deformación térmica plástica, debido a la temperatura y la humedad. Este ruido es común en productos donde se requiere la deformación térmica.

Zumbido en el circuito eléctrico o en el panel: se genera un ruido microscópico en el circuito de conmutación a alta velocidad que suministra una gran cantidad de corriente para hacer funcionar un producto. Varía según el producto.

Este sonido que se genera no afecta el rendimiento ni la confiabilidad del producto.

30 Para la Televisor LCD con LED

Si siente la TV fría al tocar, puede que haya un pequeño "flicker" cuando se ha encendido.

Esto es normal, no hay nada malo con la TV.

Unos pocos defectos de puntos pueden ser visibles en la pantalla, apareciendo en un color rojo, verde o azul. Pero ellos no tienen ningún efecto equivocado para la función del monitor.

Evítese a tocar la pantalla LCD o agarrarla con su(s) dedo(s) por un periodo largo de tiempo.

Si lo hace, eso puede provocar una distorsión temporal en la pantalla.

31 Ver imágenes en 3D (para TV en 3D)

- ▶ Al ver imágenes en 3D, vea la TV desde un ángulo de visión efectiva y dentro de una distancia apropiada. Si se excede del ángulo o la distancia de visión, es posible que no pueda ver las imágenes en 3D. Asimismo, si se encuentra recostado, es posible que no pueda ver las imágenes en 3D.
- ▶ Si mira imágenes en 3D a una distancia demasiado corta durante un período prolongado, es posible que dañe su vista.
- ▶ Mirar TV o jugar un juego de video que incluye imágenes en 3D con los anteojos 3D durante un período prolongado puede causar somnolencia, dolores de cabeza o fatiga a usted y a sus ojos. Si sufre de dolor de cabeza o se siente fatigado o somnoliento en alguna forma, deje de mirar TV y descanse.
- ▶ Las mujeres embarazadas, las personas de edad avanzada, las personas con problemas cardíacos o con somnolencia frecuente no deben mirar TV en 3D.
- ▶ Algunas imágenes en 3D del video pueden confundirse con la realidad y generar reacciones en los espectadores. Por lo tanto, se recomienda no mirar TV en 3D cerca de objetos frágiles o de cualquier objeto que pueda volcarse con facilidad.
- ▶ Evite que los niños menores de 5 años miren TV en 3D. Puede afectar el desarrollo de la visión.
- ▶ Advertencia sobre convulsiones por fotosensibilidad:
Algunos espectadores pueden experimentar convulsiones o epilepsia cuando están expuestos a determinados factores, entre los que se incluyen luces intermitentes, imágenes de TV o juegos de video. Si usted o algún miembro de su familia tiene antecedentes de epilepsia o convulsiones, consulte con su médico antes de ver TV en 3D.

ADVERTENCIA

También es posible que se produzcan determinados síntomas en situaciones no especificadas sin antecedentes previos. Si experimenta alguno de los síntomas que se mencionan a continuación, deje de mirar imágenes en 3D de inmediato y consulte a un médico: mareos, aturdimiento, transición visual o visión alterada, inestabilidad visual o facial, como espasmos musculares u oculares, acciones inconscientes, convulsiones, pérdida de conocimiento, confusión o desorientación, pérdida del sentido de la dirección, calambres o náuseas. Los padres deben controlar estos síntomas en sus hijos, incluidos adolescentes, dado que pueden ser más sensibles a los efectos de mirar TV en 3D.

Los riesgos de las convulsiones por fotosensibilidad pueden reducirse con las siguientes medidas.

- Tome descansos frecuentes mientras ve la TV en 3D.
- Las personas que padecen una diferencia de visión en los ojos deben mirar la TV después de implementar las medidas de corrección de la visión necesarias.
- Mire la TV en una posición en la que los ojos queden al mismo nivel que la pantalla 3D y evite sentarse demasiado cerca de la TV.
- No mire imágenes en 3D si está cansado o enfermo, y evite mirar imágenes en 3D durante períodos prolongados.
- Sólo use anteojos 3D para ver imágenes en una TV en 3D.
- Algunos espectadores pueden sentirse desorientados luego de ver TV en 3D. Por lo tanto, después de ver TV en 3D, tómese un momento para recobrar el conocimiento de la situación antes de moverse.

DISPOSICIÓN

(Sólo lámpara de Hg utilizada en TV LCD)

Lámpara fluorescente usada en este producto contiene una cantidad mínima de mercurio. No disponga este producto con basura normal de la casa. Disposición de este producto debe ser manejado de acuerdo a la autoridad local de su provincia.

CONTENIDO

ADVERTENCIA / PRECAUCIÓN	2
ADVERTENCIA	3
FUNCIONES DE ESTE TV	9

PREPARACIÓN

Accesorios.....	10
Opciones adicionales.....	11
Información del panel frontal.....	12
Información del panel posterior	17
Instrucciones.....	20
Montaje para la pared VESA.....	26
Organizador de cables	28
Instalación de un pedestal de escritorio.....	31
Soporte del eslabon giratorio.....	31
Unión del televisor a un escritorio	32
Sistema de seguridad Kensington	32
Fijación de la TV a la pared para evitar que se caiga cuando esté instalada sobre un soporte tipo pedestal.....	33
Conexión de la Antena o cable.....	34

CONEXIONES DE EQUIPO EXTERNO

Instalación del HDSTB	35
Instalación del DVD.....	39
Instalación del VCR.....	42
Configuración de otra fuente de A/V.....	44
Conexión USB	45
Configuración del Audífono.....	46
Conexión de salida de Audio.....	47
Conexión inalámbrica ca de equipo externo (opciones adicionales).....	48
Instalación de la PC.....	49
Configuración de red.....	55

VER LA TV / CONTROL DE CANAL

Funciones de los botones del control remoto	63
Encendido del TV	66
Ajuste del Canal.....	66
Ajuste del volumen	66
Configuración Inicial	67
Selección y ajuste del menú pantalla.....	69

Quick Menu (menú rápido).....	71
Asistencia al cliente.....	72
Manual Simple.....	75
Búsqueda de canales.....	76
Configuración de los canales favoritos.....	79
Lista de canales favoritos	79
Lista de canales	80
Información de canal.....	81
INFO. BREVE.....	82
Lista de entradas	83
Etiqueta de entrada.....	84
Restaurar valores de fábrica (Configuración Inicial)	85
Configuración de modo.....	86
Modo Demo.....	87
Modo AV.....	88
Juego	88
SIMPLINK.....	89

VÍDEO EN 3D

Vídeo en 3D	90
Viendo imagen en 3D.....	92

MIS MEDIOS

Modos de entrada	96
Método de conexión.....	97
Lista de películas	102
Lista de fotos	109
Lista de música.....	115
Código de registro del DivX	120
Desactivación	121

RED

Aviso legal.....	122
------------------	-----

NETCAST

Menú Netcast.....	123
YOUTUBE.....	124
PICASA.....	126

CONTROL DE IMAGEN

Tamaño de la imagen (Aspecto de Pantalla)	128
Asistente de imagen.....	130
Ahorro de energía	132
Ajustes de la imagen preestablecida (Modo imagen)	133
Control manual de imagen - Modo usuario....	134
Tecnología de Mejora de la Imagen (Control Avanzado).....	135
Control experto de imagen.....	136
Restablecimiento de la imagen.....	139
TruMotion	140
Atenuación local LED	141
Indicador de poder.....	142
Minimización de imagen fantasma.....	143

CONTROL DE SONIDO Y DE IDIOMA

Volumen automático.....	144
Voz Clara II.....	145
Ajuste de Balance.....	146
Ajuste de sonido preestablecido (Modo de audio).....	147
Ajuste de sonido - Modo usuario.....	148
Reajuste de audio.....	149
Disposición de bocinas de TV	150
Disfrute de la transmisión Estéreo/SAP	151
Idioma del audio	152
Selección del lenguaje en la pantalla.....	153
Subtítulos.....	154

CONFIGURACIÓN HORARIA

Programacion del reloj.....	157
Ajustes de Encendido / Apagado Automático del temporizador.....	159
Configuración del temporizador de apagado automático	160

CONTROL PATERNO /CLASIFICACIONES

Establecer contraseña y bloqueo del sistema	161
Bloqueo de canales.....	164
Clasificaciones de Películas y TV	165
Clasificación Descargable.....	170
Bloqueo de entrada externa.....	171
Bloqueo de teclas.....	172

APÉNDICE

Lista de verificación de problemas.....	173
Mantenimiento.....	176
Especificaciones del producto.....	177
Códigos de IR.....	182
Configuración de dispositivo externo del control .	184

FUNCIONES DE ESTE TV

- Algunas de estas características no están disponibles para todos los modelos.



Televisión de alta definición. El sistema de emisión y reproducción de TV digital de alta resolución está compuesto por casi un millón o más de píxeles, pantallas con relación de aspecto 16:9 y audio digital AC3. Un sub-equipo de TV digital, formato HDTV incluye resoluciones de 1 080 progresivo, 1 080 entrelazado y 720 progresivo.



Fabricado bajo licencia de Dolby Laboratories.

"Dolby "y el símbolo de la doble-D son marcas comerciales de Dolby Laboratories.



HDMI, tel logotipo HDMI y el interfaz multimedia de alta definición son marcas comerciales o registradas de HDMI Licensing LLC.



Muestra una definición FULL HD 1 920 x 1 080 progresivo para una imagen mas detallada.



ACERCA DE VÍDEO EN DIVX: DivX® es un formato de vídeo digital creado por DivX, Inc. Este es un dispositivo con certificado oficial DivX que reproduce vídeo DivX. Visite www.divx.com para obtener más información y herramientas de software para convertir sus archivos en vídeos DivX. ACERCA DE VÍDEO EN DIVX "ONDEMAND": Este dispositivo DivX Certified® debe registrarse para reproducir contenido DivX Video-on-Demand (VOD). Para generar el código de registro, localice la sección DivX VOD en el menú de configuración del dispositivo. Vaya a vod.divx.com con este código para completar el proceso de registro y aprender más acerca de DivX VOD. "Certificado® DivX para reproducir vídeos DivX® de hasta HD 1080p, incluyendo contenido premium" "DivX®, DivX Certificado® y las marcas de los logos están registradas con DivX, Inc y están usando licencia."

Pat. 7,295,673; 7,460,668; 7,515,710; 7,519,274



Este televisor cuenta con las calibraciones concretas necesarias para la certificación profesional por parte de la Imaging Science Foundation. El usuario podrá acceder a los modos "día" y "noche" ISF resultantes a fin de aprovechar al máximo todo lo que su HDTV de LG puede ofrecer.

El modo ISFccc permite realizar calibraciones sofisticadas y detalladas.

La realización de calibraciones detalladas debe ser realizada por un técnico certificado.

Por favor, contacte con su distribuidor local para solicitar la asistencia de un técnico certificado por ISF.



THX (Thomlinson Holman's Experiment: Experimento Thomlinson Holman) es el estándar de certificación de audio y vídeo de THX establecido por George Lucas, director de La guerra de las galaxias y Thomlinson.

Este es el primer producto para uso doméstico certificado en lo relativo a la función THX y garantiza una calidad en pantalla que sobrepasa las especificaciones estándar de visualización en los campos de hardware y software.



Ver vídeos, fotos y escuchar música en su TV a través de USB 2.0 ('videos' depende del modelo)



INFORMACIÓN IMPORTANTE PARA EVITAR EL EFECTO "DEGRADACIÓN DE LA IMAGEN POR SOBRE EXPOSICIÓN / QUEMADO" EN LA PANTALLA DE SU TELEVISOR

- Al visualizar una imagen fija (Ej.: logotipos, menús de pantalla, videojuegos e imágenes procedentes de computadoras) en el televisor durante un período de tiempo prolongado, dicha imagen puede quedar impresa permanentemente sobre la pantalla. Este fenómeno se conoce como "degradación de la imagen por sobreexposición" o "quemado". Problema que no está cubierto por la garantía del fabricante.
- A fin de evitar la degradación de la imagen por sobreexposición, no permita la visualización de imágenes fijas en su pantalla durante un período de tiempo prolongado (2 horas o más para una pantalla LCD, 1 hora o más para pantallas de plasma).
- El efecto de degradación de imagen por sobreexposición también puede producirse en las zonas de bandas del formato letter-box (apaisado) de su televisor si usa el ajuste de formato de pantalla en 4:3 durante un período de tiempo prolongado..

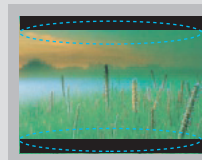
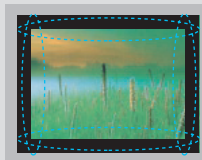
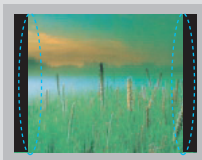

PREPARACIÓN

ACCESORIOS

Asegure de que los siguientes accesorios estén incluidos con su TV. Si algún accesorio no está incluido, favor de contactar al distribuidor del producto en el lugar donde realizó la compra.

Los accesorios que se incluyen pueden ser diferentes a los de las imágenes a continuación.



Manual de Usuario



Manual en CD,
Nero MediaHome 4 Essentials CD

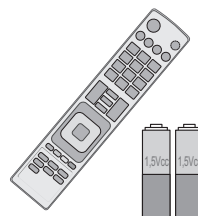

Control Remoto,
Baterías (AAA)

No incluido en todos los modelos



Paño de
limpieza

- * Solo limpie las manchas exteriores con un paño.
- * No limpie con demasiada fuerza para intentar quitar las manchas. Tenga cuidado, ya que si limpia con demasiada fuerza podría rayar o decolorar la superficie

Opciones Extras (Adicionales)

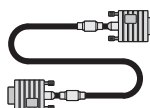

Cable D-sub de
15 terminales

Quando utilice la conexión VGA (cable D-sub de 15 pins) para la PC, el usuario debe usar cables de interfaz de señal recubiertos (cable D-sub de 15 clavijas) con núcleos de ferrita para mantener el cumplimiento estándar del producto.

No incluido en todos los modelos

- 1 Usar el núcleo de ferrita para reducir la interferencia electromagnética en el cable de audio de la PC. Enrolle el cable de Audio de la PC tres veces en la ferrita. coloque el núcleo de ferrita cerca del televisor.

[a un dispositivo externo]



Ilustración 1.

[al televisor]



[Sección transversal del núcleo de ferrita]

- 2 Usar el núcleo de ferrita para reducir la interferencia electromagnética en el cable de alimentación enrolle el cable de alimentación una vez en la ferrita. coloque el núcleo de ferrita cerca del televisor y conector de la pared.

[al conector de la pared]



Ilustración 2.

[al televisor]

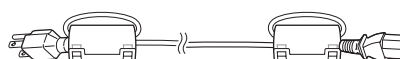

[Sección transversal del núcleo de ferrita]

- Si cuenta con un núcleo de ferrita, siga las indicaciones de la Ilustración 1.
- Si cuenta con dos núcleos de ferrita, siga las indicaciones de las Ilustraciones 2.
- Si cuenta con tres núcleos de ferrita, siga las indicaciones de las Ilustraciones 1 y 2.

Televisor Plasma

(50PK750)

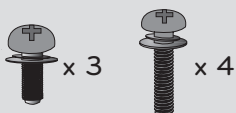

(M5 x 14) (M4 x 28)

(50PZ540, 50PZ550)

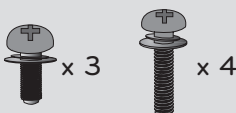

(M5 x 14.5) (M4 x 26)

(60PZ540, 60PZ550)



(M5 x 24) (M4 x 28)

para la base ensamblada (Refiérase a la P.20)

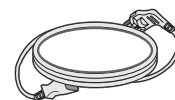

Cable de Alimentación

(50/60PK750)



Sujetacables
(Refiérase a lap.28)

(Otros modelos)



Sujetacables y Soporte del
cable de alimentación
(Refiérase a la p.28)



Núcleo de Ferrita
(Según los modelo)

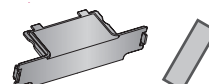

Cubierta de protección y cinta
(Refiérase a la p.21)

32/42/46/52/60LD550, 47/55LD650



(Para 32/42LD550)

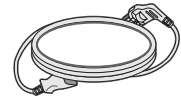

para la base ensamblada
(Refiérase a la p.22)

Tornillos para fijación vertical
(Refiérase a la p.32)

Cubierta de protección
(Refiérase a la p.23)

Cable de Alimentación

42/47LE5350, 32/42/47/55LE5400, 42/47/55LE5500, 42/47/55LE7500, 47/55LE8500, 42/47/55LX6500

(47/55LE8500)



(55LE5400/5500/7500,
55LX6500, 42LE5350)

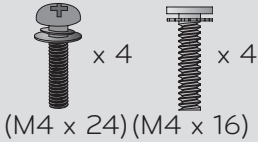

(47LE5350)

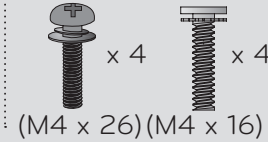

(Otros modelos)

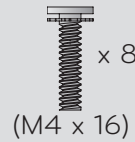

Sujetacables
(Refiérase a la p.30)

para la base ensamblada (Refiérase a la p.24)

(Para 42/47/55LE7500,
47/55LE8500)

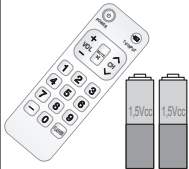

Simple Control Remoto,
Baterías (AAA)

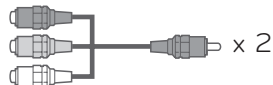

Cable componente genérico,
cable AV genérico

(Para 32LE5400)



Tornillos para fijación
vertical
(Refiérase a la p.32)

(Para 42/47/55LE7500)



Paños de limpieza
(guante)

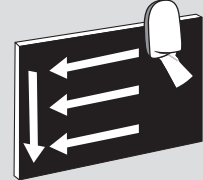

- * Limpie las manchas exteriores solo con paños de limpieza.
- * No limpie con demasiada fuerza para intentar quitar las manchas. Tenga cuidado, ya que si limpia con demasiada fuerza podría rayar o decolorar la superficie.
- * Para limpiar el chasis frontal, frote lentamente en una dirección tras pulverizar con agua 1-2 veces un trapo de limpieza. Retire el exceso de humedad tras la limpieza. El exceso de humedad puede causar manchas de agua en el chasis.

OPCIONES ADICIONALES

Las opciones adicionales pueden cambiarse o modificarse para mejorar la calidad sin ninguna notificación. Póngase en contacto con su distribuidor para comprar estos elementos. Este dispositivo sólo es compatible con LG LED LCD TV, LCD TV o Plasma TV.

(Excepto 42/47LE5350)



Wireless Media Box
(AN-WL100W)

(Excepto 42/47LE5350)



Wireless LAN for
Broadband/DLNA Adaptor
(AN-WF100)

(Para 42/47/55LX6500)



Anteojos 3D
(AG-S100)

(Para 50/60PZ540,
50/60PZ550)



Anteojos 3D
(AG-S230, AG-S250,
AG-S270)

PREPARACIÓN

INFORMACIÓN DEL PANEL FRONTAL

- Es probable que esta vista no coincida con su TV.

50/60PK750

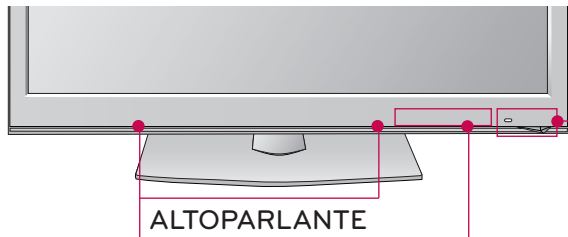

Sensor de Control Remoto

Indicador de Encendido/Standby
Se ilumina en rojo en el modo de espera.

Sensor inteligente
Ajusta la imagen según las condiciones del entorno.

Botón táctil

Puede utilizar el botón solamente tocando el botón ligeramente con el dedo.

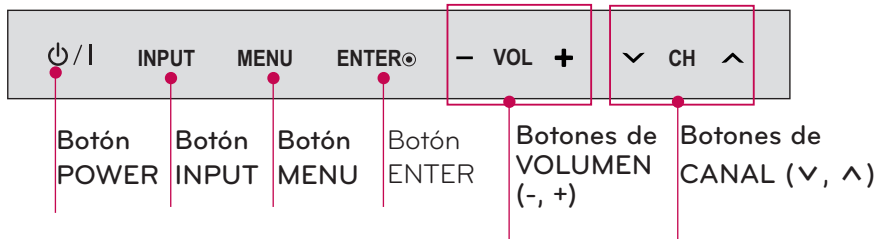

50/60PZ540, 50/60PZ550

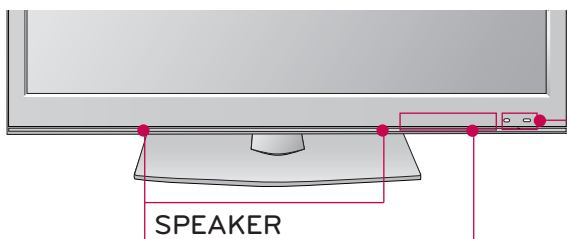

Sensor de Control Remoto

Sensor inteligente
Ajusta la imagen según las condiciones del entorno.

Indicador de Encendido/Standby
Se ilumina en rojo en el modo de espera.

Botón táctil

Puede utilizar el botón solamente tocando el botón ligeramente con el dedo.

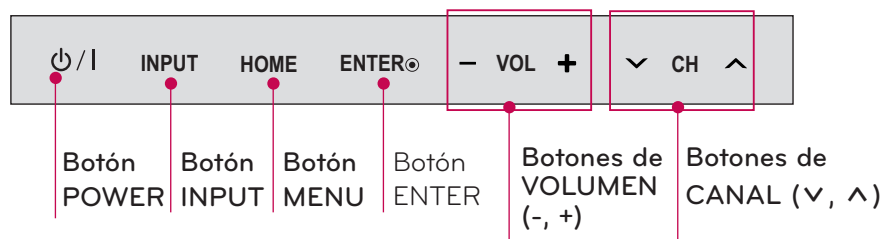

32/42/46/52/60LD550

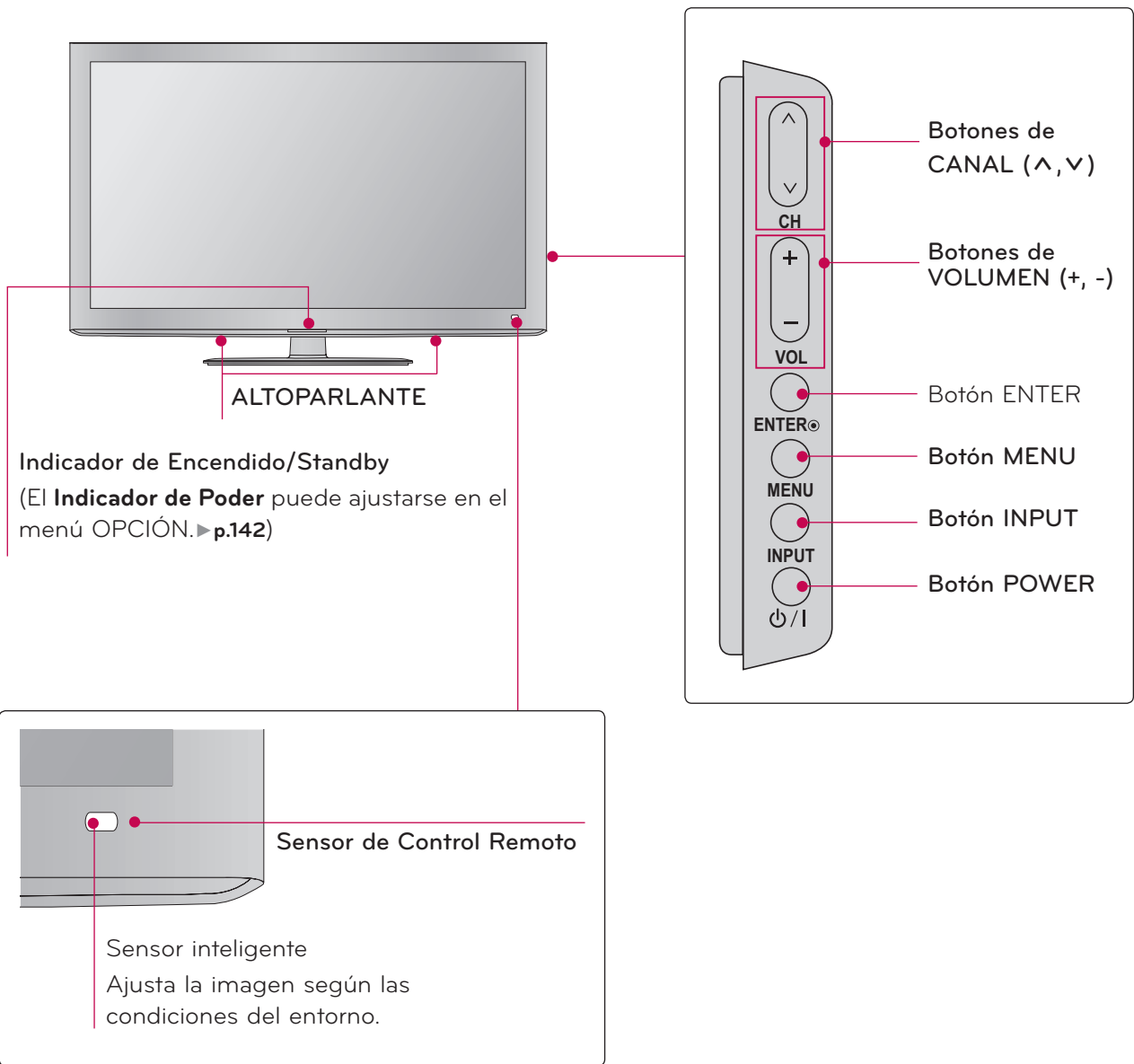

PREPARACIÓN

- Es probable que esta vista no coincida con su TV.

47/55LD650

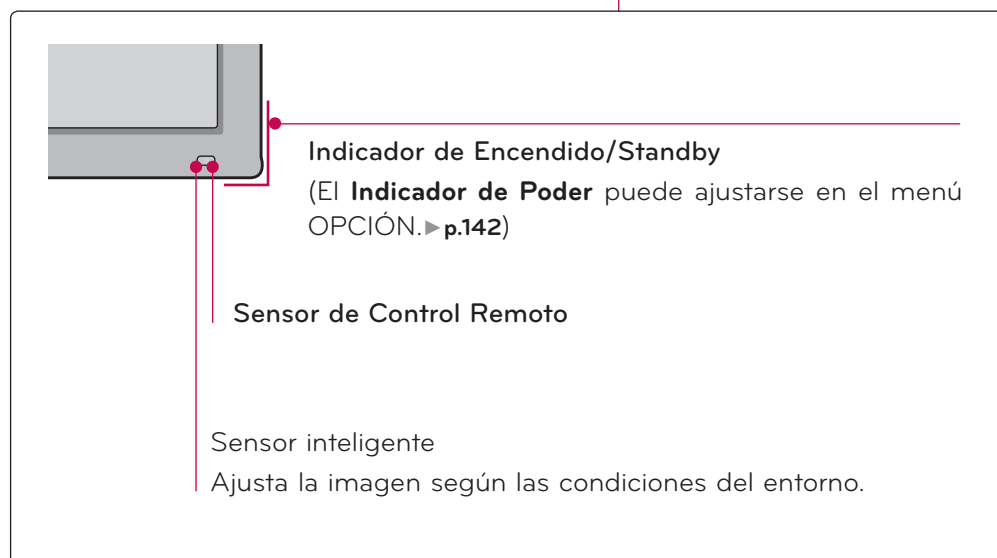
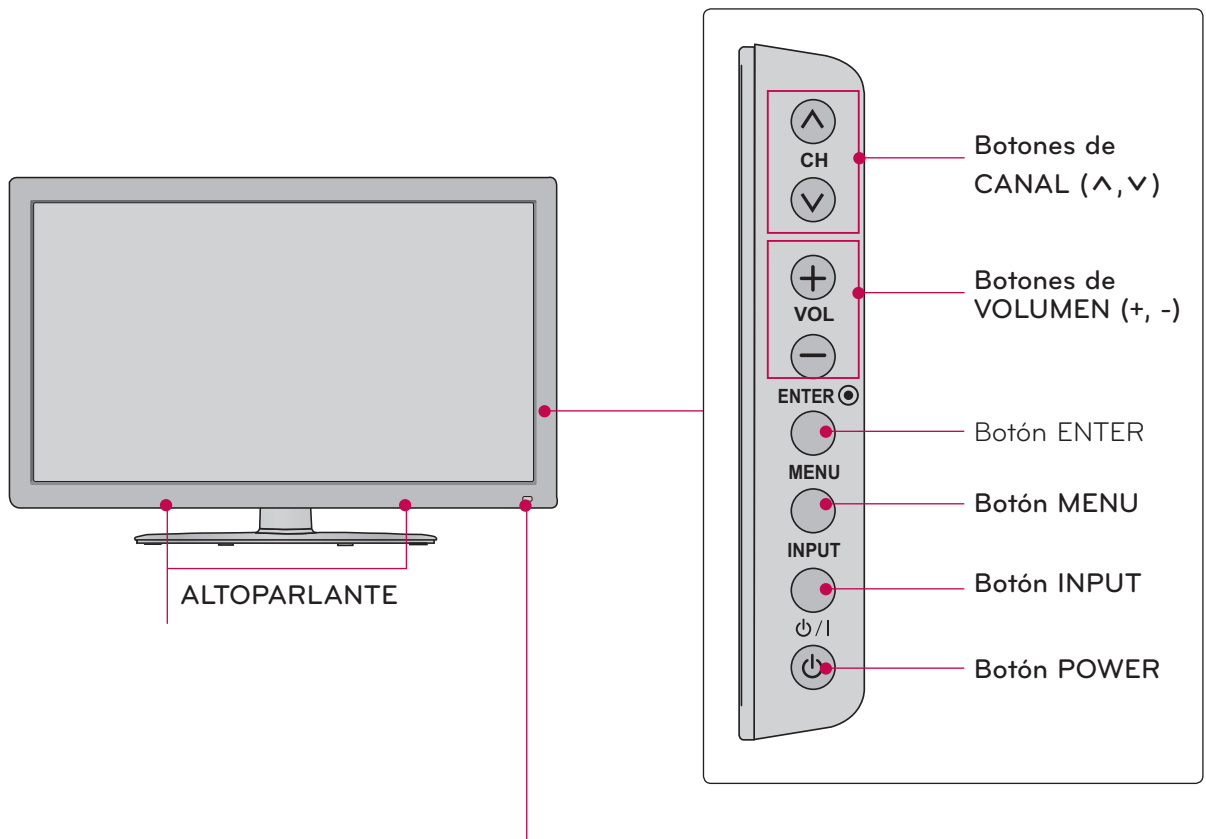

42/47LE5350, 32/42/47/55LE5400, 42/47/55LE5500, 42/47/55LE7500, 42/47/55LX6500

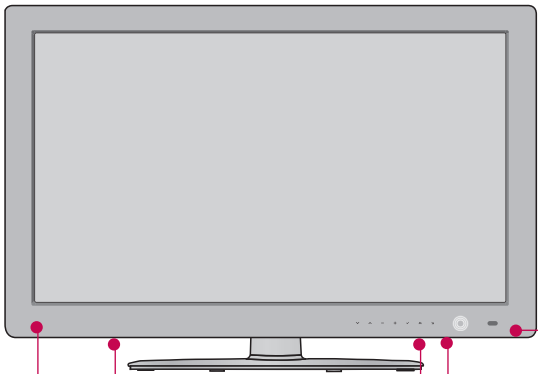

ALTOPARLANTE

**Emisor
(para 42/47/55LX6500)**

Es la parte que contiene la señal de intercambio del emisor con los anteojos 3D. Asegúrese de que la pantalla no esté bloqueada por objetos o personas cuando mire un vídeo en 3D.

Sensor de Control Remoto

Sensor inteligente
Ajusta la imagen según las condiciones del entorno.

Indicador de Encendido/Standby
(El **Indicador de Poder** puede ajustarse en el menú OPCIÓN. ► p.142)

Botón táctil

Puede utilizar el botón solamente tocando el botón ligeramente con el dedo.

CH ▼ ▲	VOL - +	ENTER ✓	MENU M	INPUT ↘	⏻/⏿
Botones de CANAL (▼, ▲)	Botones de VOLUMEN (-, +)	Botón ENTER	Botón MENU	Botón INPUT	Botón POWER

PREPARACIÓN

- Es probable que esta vista no coincida con su TV.

47/55LE8500

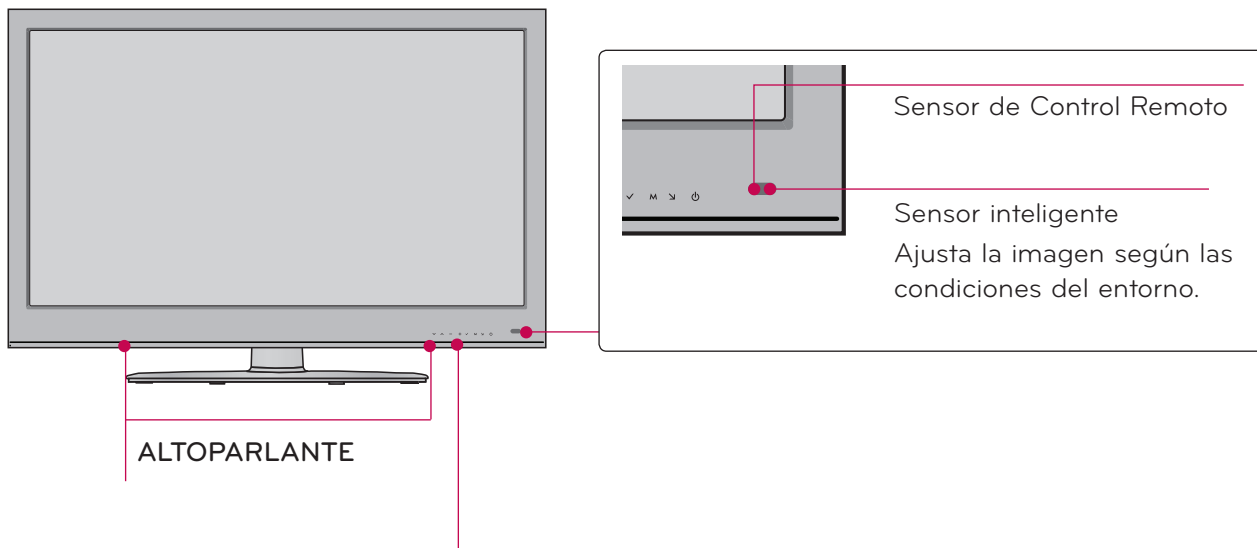

Botón táctil

Puede utilizar el botón solamente tocando el botón ligeramente con el dedo.

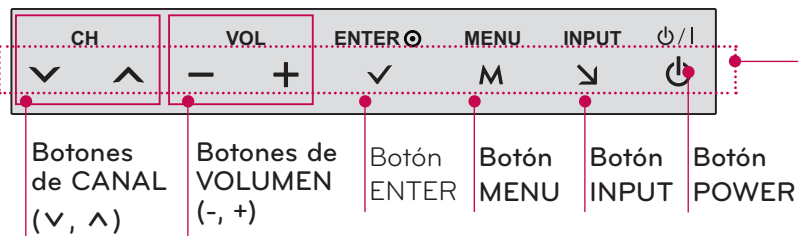

Indicador de Encendido/ Standby
(El **Indicador de Poder** puede ajustarse en el menú OPCIÓN. ▶ p.142)

INFORMACIÓN DEL PANEL POSTERIOR

■ Es probable que esta vista no coincida con su TV.

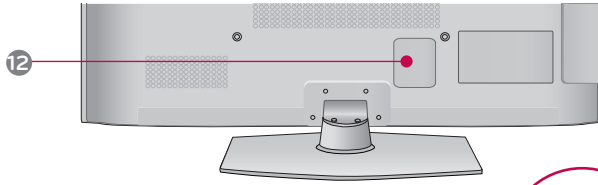

50/60PK750, 50/60PZ550

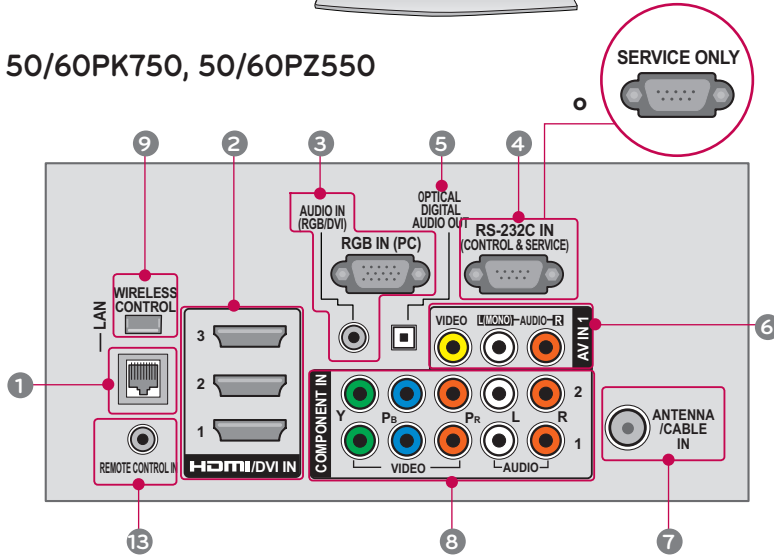

50/60PK750

50/60PZ550

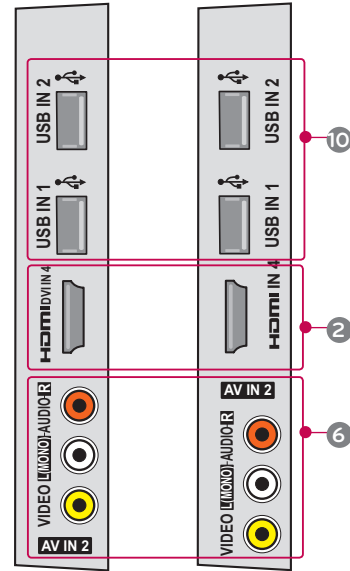

50/60PZ540

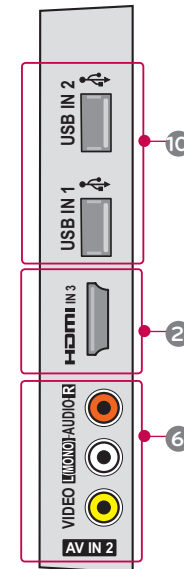
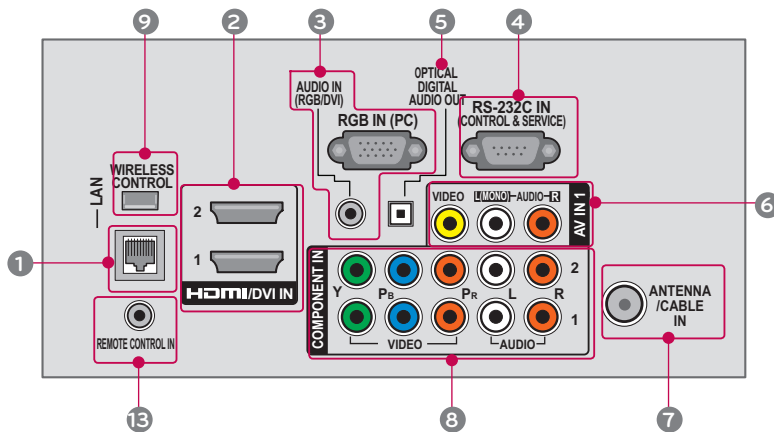

PREPARACIÓN

42/47LE5350, 32/42/47/55LE5400, 42/47/55LE5500, 42/47/55LE7500, 47/55LE8500, 42/47/55LX6500

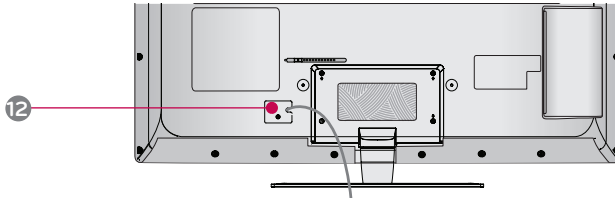

42/47LE5350

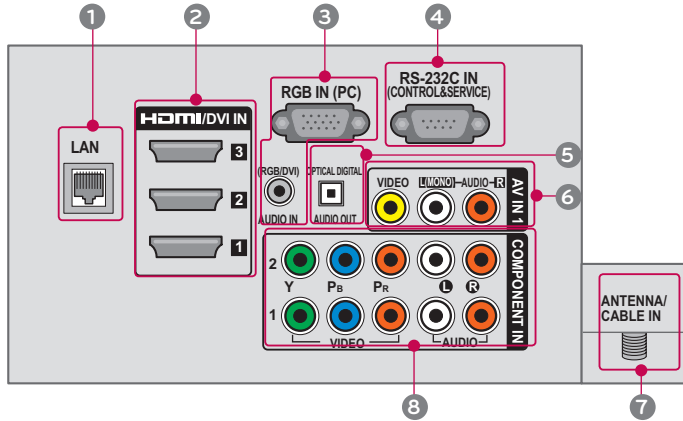

32/42/47/55LE5400, 42/47/55LE5500, 42/47/55LE7500, 47/55LE8500

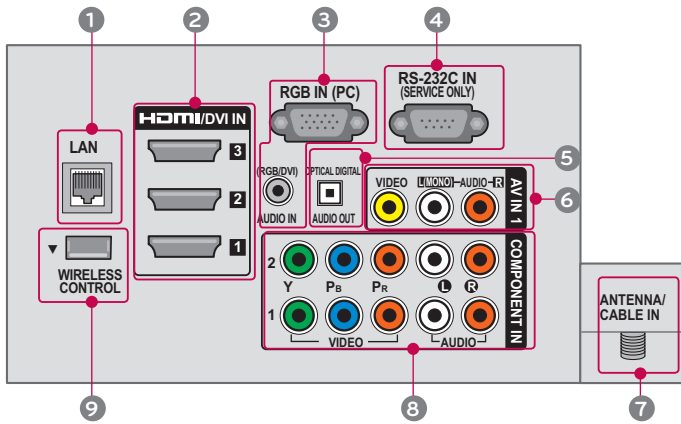

42/47/55LX6500

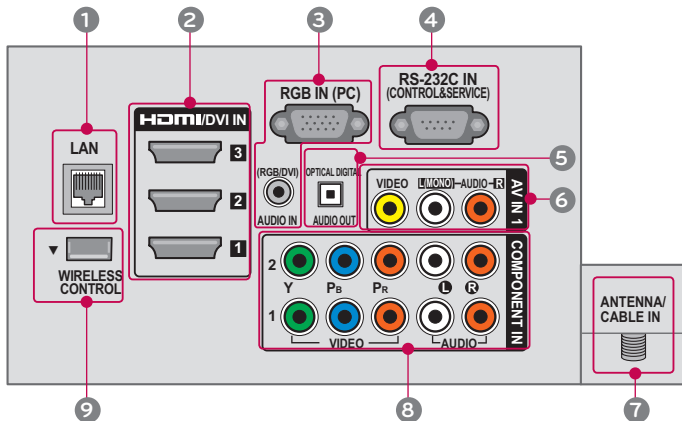

⚠ PRECAUCIÓN

Para HDMI IN 4 y USB IN 1, 2

- ▶ Para una conexión óptima, los cables HDMI y dispositivos USB deben tener biseles menos de 10 mm (0,39 pulgadas) de espesor.

*A ≤ 10 mm (0,39 pulgadas)

32/42/46/52/60LD550, 47/55LD650

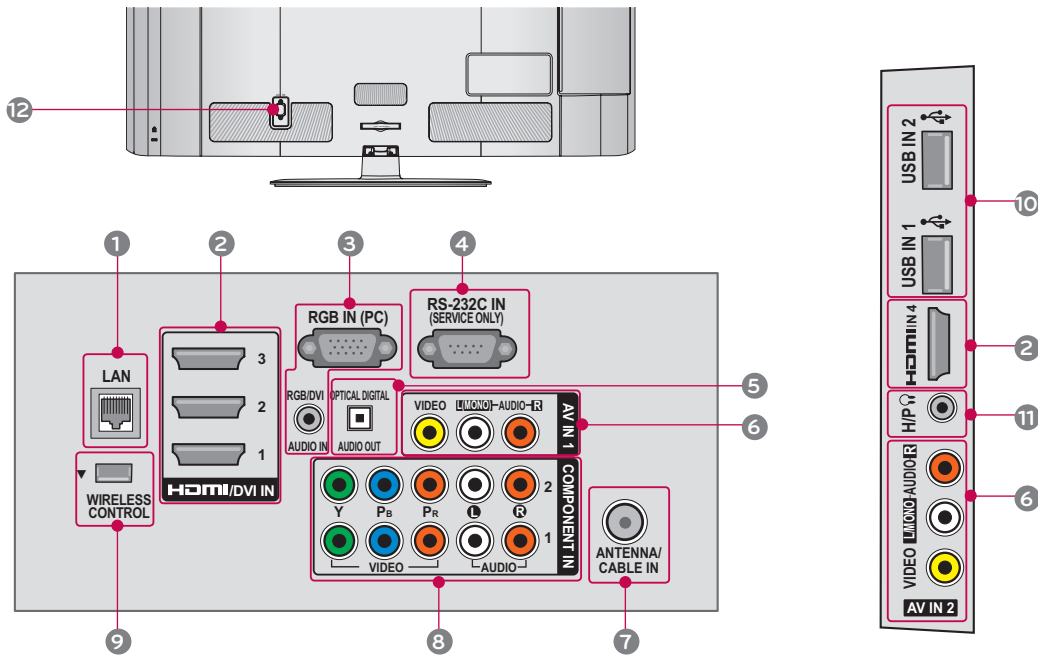

1 LAN

Conexión de red para Netcast.
También se utiliza para archivos de vídeo, fotografía y música en una red local.

2 HDMI/DVI IN, HDMI IN

Conexión digital.
Compatible con vídeo HD y audio digital. No es compatible con 480 entrelazado.
Acepta vídeo DVI con un adaptador o un cable de HDMI a DVI (no incluido).

3 RGB IN (PC)

Conexión análoga a la PC. Utilice un cable D-sub de 15 pines (cable VGA).

AUDIO IN (RGB/DVI)

Enchufe de auriculares 0,32 cm (1/8 pulgadas) para la entrada de audio análoga de la PC.

4 RS-232C IN (CONTROL & SERVICE), SERVICE ONLY o RS-232C IN (SERVICE ONLY)

Utilizado por otros fabricantes.
Este puerto se usa para mantenimiento y reparación o para el modo Hotel.

5 OPTICAL DIGITAL AUDIO OUT

Salida óptica de audio digital para usar con amplificadores y sistemas de cine en casa.
Nota: En el modo de espera, este puerto no funciona.

6 AV (Audio/Vídeo) IN

Conexión análoga compuesta. Compatible solo con una definición de vídeo estándar (480 entrelazado).

7 ANTENNA/CABLE IN

Conecte las señales de la transmisión/ cables de señal a este puerto.

8 COMPONENT IN

Conexión análoga.
Compatible con HD.
Utiliza un cable rojo, verde y azul para vídeo y uno rojo y blanco para audio.

9 WIRELESS CONTROL

Conecte el dispositivo inalámbrico a la TV para controlar dispositivos externos conectados al dispositivo multimedia de forma inalámbrica.

10 USB INPUT

Úselo para ver fotografías, películas y escuchar música en MP3.

11 HEADPHONE

Conexión de auriculares de 0,32 cm (1/8")
Impedancia 16 Ω , Salida de audio máxima 15 mW

12 Socket del Cordón de Alimentación

Esta TV funciona con alimentación de corriente alterna (ca)
Cuidado: Nunca aplique voltaje de corriente continua (cc) a esta TV.

13 REMOTE CONTROL IN

Para un control remoto con cables.

PREPARACIÓN

INSTRUCCIONES (Para 50/60PK750, 50/60PZ540, 50/60PZ550)

- La imagen puede ser diferente a la de su televisor.

INSTALACIÓN

- Coloque con cuidado la pantalla de la TV sobre una superficie acolchada que la proteja de posibles daños

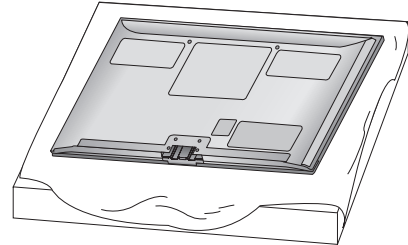

- Monte las piezas del **SOPORTE DEL CONJUNTO** con la **BASE DEL SOPORTE** del televisor.

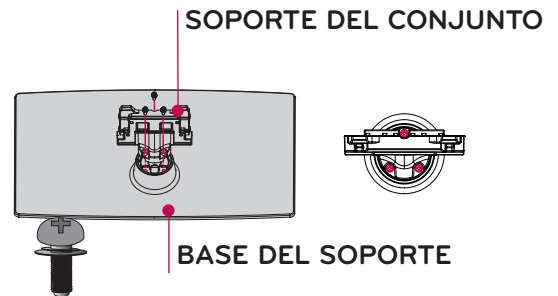

M5 x 14 (incluidos como las partes del producto)

50PK750

M5 x 14.5 (incluidos como las partes del producto)
50PZ540, 50PZ550

M5 x 24 (incluidos como las partes del producto)
60PZ540, 60PZ550

- Monte la TV como se ilustra.

- Coloque los 4 tornillos en los orificios mostrados.

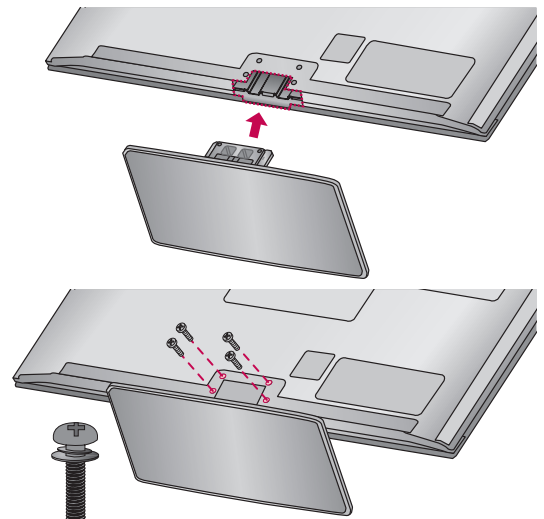

M4 x 26
(50PZ540/550)

M4 x 28
(Otros modelos)

NOTA

- Al realizar un montaje de sobremesa, compruebe que los tornillos estén apretados correctamente. (De no ser así, el producto podría inclinarse hacia delante tras su instalación). Si, por el contrario, apretara los tornillos en exceso, podría deformarse por abrasión en el área de apriete del mismo. No sobreapriete los tornillos.

SEPARACIÓN

- 1 Coloque con cuidado la pantalla de la TV sobre una superficie acolchada que la proteja de posibles daños.
- 2 Retire los tornillos que sujetan la base.

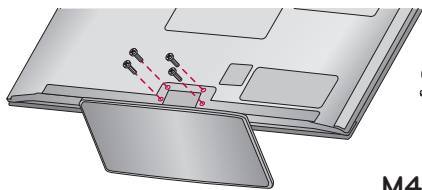
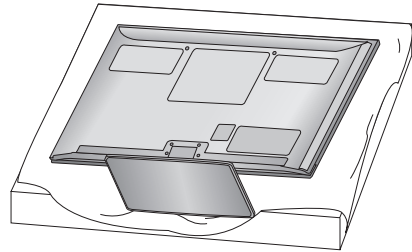

M4 x 28
(50PK750, 60PZ540,
60PZ550)

M4 x 26
(50PZ540/550)

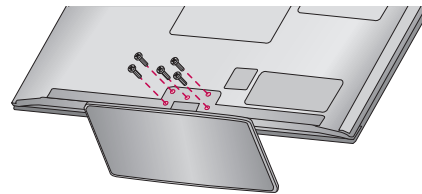

M4 x 30
(60PK750)

- 3 Separar el soporte del televisor.

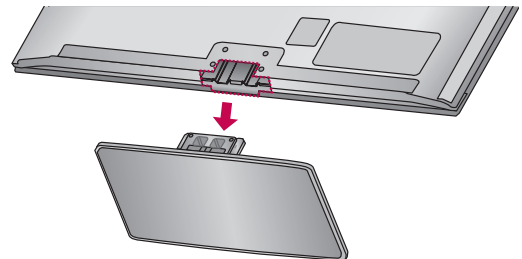

CUBIERTA DE PROTECCIÓN

Tras extraer el soporte, instale la **CUBIERTA DE PROTECCIÓN** incluida sobre el hueco dejado por este.

Al instalar la unidad en un soporte de pared, utilice la cubierta de protección.

(para 50/60PZ540, 50/60PZ550)

Adhiera la cinta de la cubierta de protección.

(para 50/60PK750)

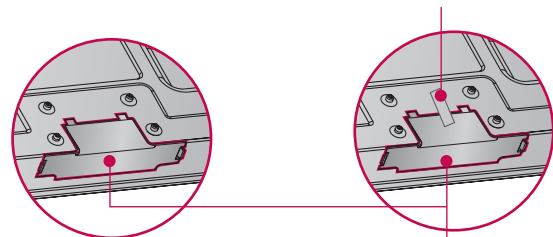

Proteccion de cobertura

Fije una guía al exterior.

PREPARACIÓN

INSTRUCCIONES (Para 32/42/46/52/60LD550, 47/55LD650)

- La imagen puede ser diferente a la de su televisor.

INSTALACIÓN

- 1 Coloque con cuidado la pantalla de la TV sobre una superficie acolchada que la proteja de posibles daños.

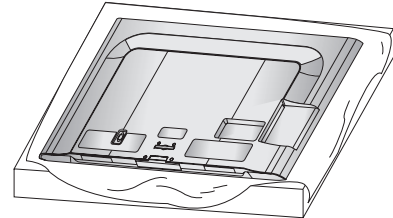

- 2 Monte las piezas del **SOPORTE DEL CONJUNTO** con la **BASE DEL SOPORTE** del televisor.

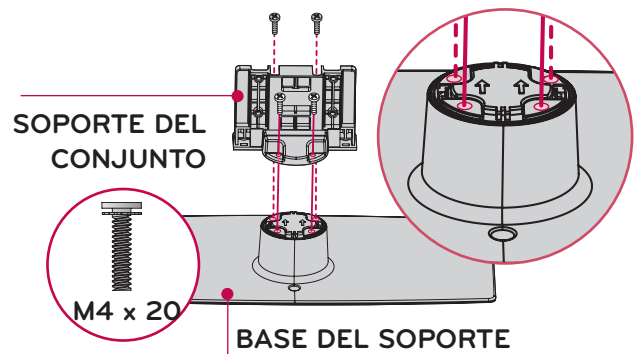

- 3 Monte la TV como se ilustra.

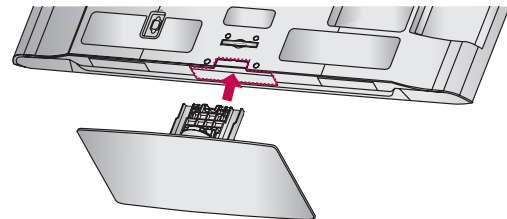

- 4 Coloque los 4 tornillos en los orificios mostrados.

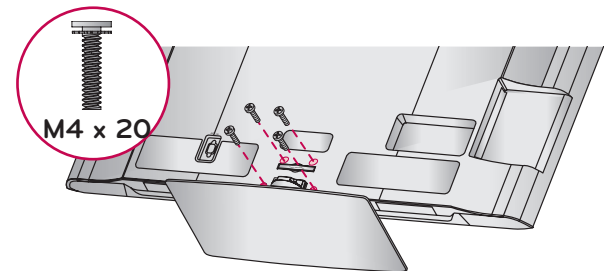

NOTA

- Al realizar un montaje de sobremesa, compruebe que los tornillos estén apretados correctamente. (De no ser así, el producto podría inclinarse hacia delante tras su instalación). Si, por el contrario, apretara los tornillos en exceso, podría deformarse por abrasión en el área de apriete del mismo. No sobreapriete los tornillos.

SEPARACIÓN

- 1 Coloque con cuidado la pantalla de la TV sobre una superficie acolchada que la proteja de posibles daños.

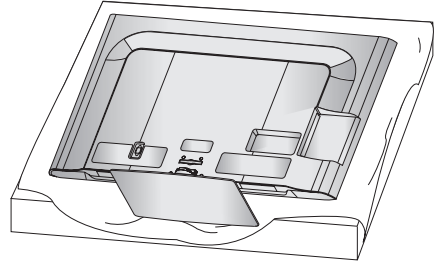

- 2 Retire los tornillos que sujetan la base

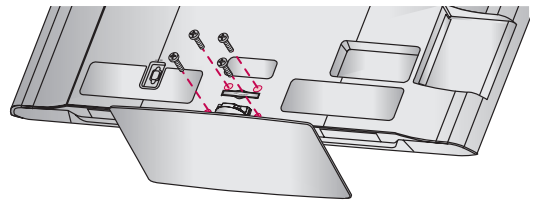

- 3 Separar el soporte del televisor.

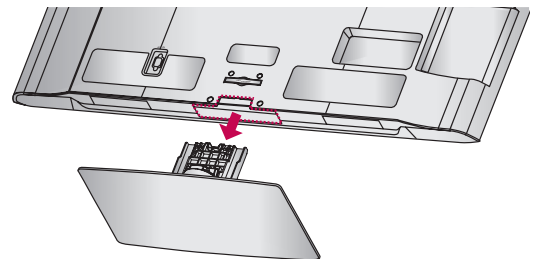

CUBIERTA DE PROTECCIÓN

Tras extraer el soporte, instale la **CUBIERTA DE PROTECCIÓN** incluida sobre el hueco dejado por este.

Inserte la **CUBIERTA DE PROTECCIÓN** en el televisor hasta que escuche un sonido de chasquido.

Al instalar la unidad en un soporte de pared, utilice la cubierta de protección.

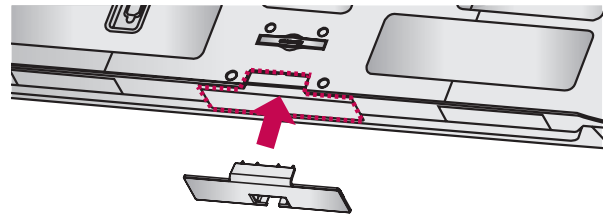

PREPARACIÓN

INSTRUCCIONES

(Para 42/47LE5350, 32/42/47/55LE5400, 42/47/55LE5500, 42/47/55LE7500, 47/55LE8500, 42/47/55LX6500)

■ La imagen puede ser diferente a la de su televisor.

INSTALACIÓN

1 Coloque con cuidado la pantalla de la TV sobre una superficie acolchada que la proteja de posibles daños.

2 Monte las piezas del **SOPORTE DEL CONJUNTO** con la **BASE DEL SOPORTE** del televisor.

En este momento, apriete los tornillos que sujetan el CUERPO DE SOPORTE.

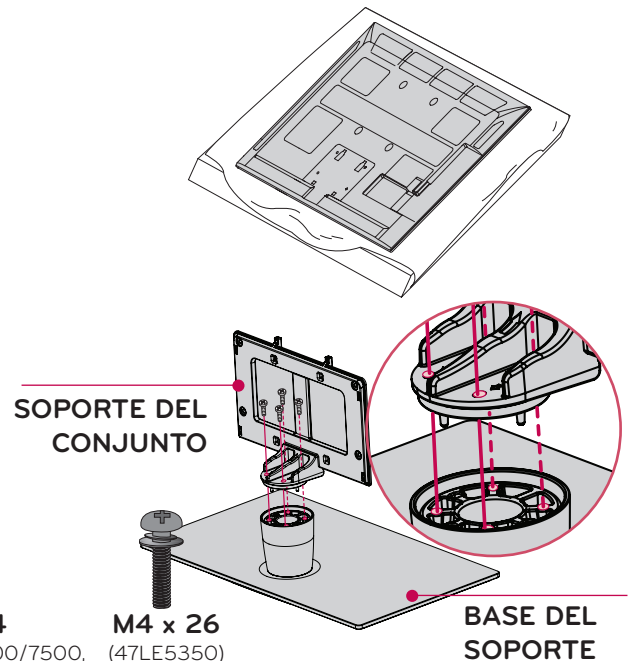

3 Monte la TV como se ilustra.

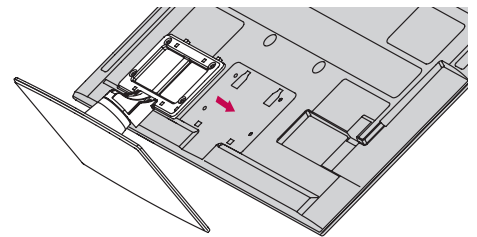

4 Monte la partes de la **CUBIERTA POSTERIOR DE LA BASE** con la TV.

CUBIERTA POSTERIOR DE LA BASE

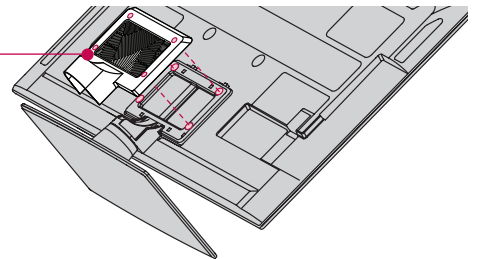

5 Coloque los 4 tornillos en los orificios mostrados.

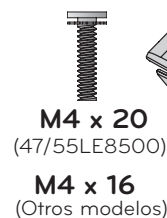

NOTA

► Al realizar un montaje de sobremesa, compruebe que los tornillos estén apretados correctamente. (De no ser así, el producto podría inclinarse hacia delante tras su instalación). Si, por el contrario, apretara los tornillos en exceso, podría deformarse por abrasión en el área de apriete del mismo. No sobreapriete los tornillos.

SEPARACIÓN

- 1 Coloque con cuidado la pantalla de la TV sobre una superficie acolchada que la proteja de posibles daños.

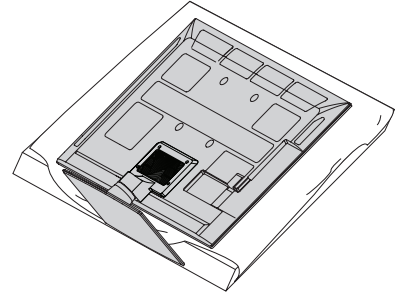

- 2 Retire los tornillos que sujetan la base..

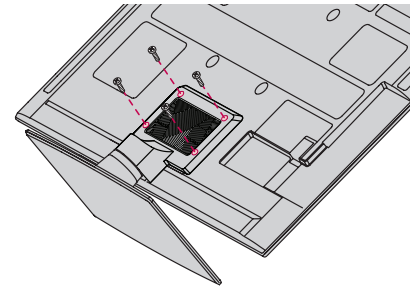

- 3 Desmonte la **CUBIERTA PORTERIOR DE LA BASE** de la TV.

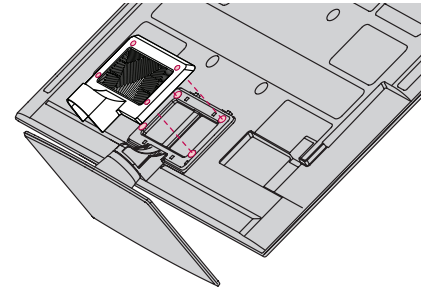

- 4 Separar el soporte del televisor.

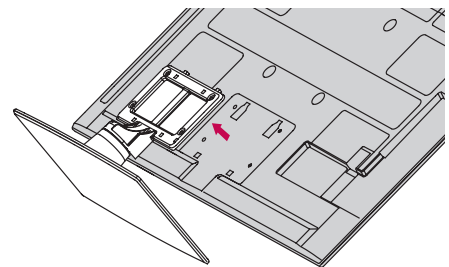

PREPARACIÓN

MONTAJE PARA LA PARED VESA

PREPARACIÓN

Realice la instalación mural sobre una pared sólida, perpendicular al suelo. Al montar sobre otros materiales de construcción, por favor, póngase en contacto con su instalador más cercano.

En instalaciones del techo o sobre paredes inclinadas, la unidad puede caer y provocar graves daños personales.

Le recomendamos que utilice un soporte de montaje de pared de la marca LG, cuando ud. ponga la TV en la pared.

LG recomienda que el montaje de pared lo realice un instalador profesional calificado.

Modelos	VESA (A * B) 	Tornillo estándar	Cantidad	Soporte para instalación en pared (de venta por separado)
32LD550, 32LE5400	200 * 100	M4	4	LSW100B, LSW100BG
42/46LD550, 47LD650, 42/47LE5350, 42/47LE5400, 42/47LE5500, 42/47LE7500, 47LE8500, 42/47LX6500	200 * 200	M6	4	LSW200B, LSW200BG
52LD550, 55LD650, 55LE5400, 55LE5500, 55LE7500, 55LE8500, 60LD550, 55LX6500	400 * 400	M6	4	LSW400B, LSW400BG, DSW400BG
50PK750, 50PZ540, 50PZ550	400 * 400	M6	4	PSW400B, PSW400BG, DSW400BG
60PK750, 60PZ540, 60PZ550	600 * 400	M8	4	PSW600B, PSW600BG

! NOTA

- ▶ La longitud de los tornillos necesarios varía en función de la pared en la que se realice el montaje.
Para obtener más información, consulte las instrucciones incluidas con el equipo de montaje.
- ▶ Las dimensiones estándar para el equipo de montaje mural se muestran en la tabla.
- ▶ Al adquirir nuestro equipo de montaje mural, le será suministrado un manual de instrucciones detallado y todas las piezas necesarias para la instalación.
- ▶ No utilice tornillos más largos que los de dimensión estándar mostrados, ya que podría dañar el interior de la TV.
- ▶ Para montajes murales que no cumplan con las especificaciones para tornillos del estándar VESA, la longitud de estos puede diferir dependiendo de sus especificaciones.
- ▶ No utilice tornillos que no cumplan con las especificaciones relativas a los mismos del estándar VESA.
No apriete los tornillos en exceso, ya que podría dañar la TV o provocar que cayera provocando daños personales. LG no se hace responsable de este tipo de accidentes.
- ▶ LG no se hace responsable por los daños ocasionados en la TV o las lesiones personales producidas cuando no se utilice un equipo de montaje que cumpla con el estándar VESA o se monte sobre un muro que no haya sido especificado o si el cliente no sigue las instrucciones de instalación de la TV.

! PRECAUCIÓN

- ▶ No instale su equipo de montaje mural mientras la TV está encendida. Eso podría provocar lesiones personales por choques eléctricos.

PREPARACIÓN

ORGANIZADOR DE CABLES

- La imagen puede ser diferente a la de su televisor.

50/60PK750

- 1 Tras conectar los cables necesarios, instale el **SUJETACABLES** como se indica para agruparlos.

En caso de el cable LAN, instalar como se muestra para reducir la onda electromagnética.

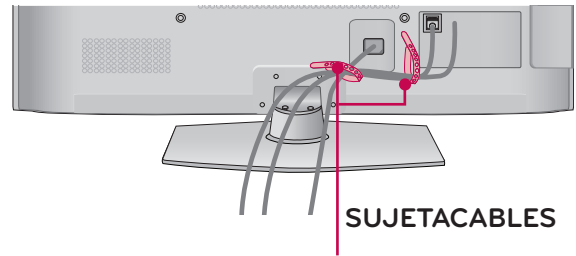

50/60PZ540, 50/60PZ550

- 1 Instale el cable de alimentación y el soporte del cable. Esto ayudará a evitar que el cable de alimentación se desconecte por accidente.
- 2 Tras conectar los cables necesarios, instale el **SUJETACABLES** como se indica para agruparlos.

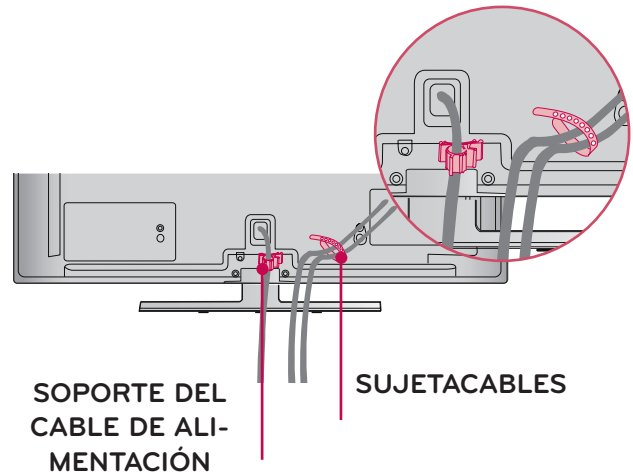

⚠ PRECAUCIÓN

- ▶ No mueva la Televisorso steniendo el cable de alimentacion y el sujetador del cable, debido a que el sujetador del cable se puede romper, y causar daños en el televisor.

- La imagen puede ser diferente a la de su televisor.

32/42/46/52/60LD550, 47/55LD650

- 1 Conecte los cables necesarios.
Para conectar un equipo adicional, vea la sección de **CONEXIONES DE EQUIPO EXTERNO**.

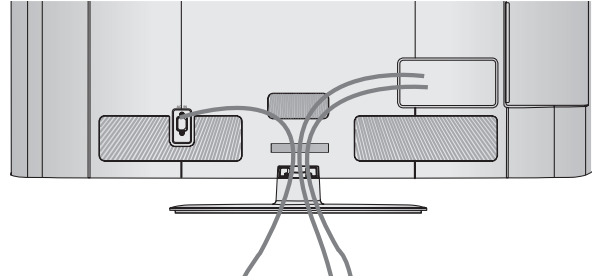

- 2 Instale el **ORGANIZADOR DE CABLES** como la imagen.

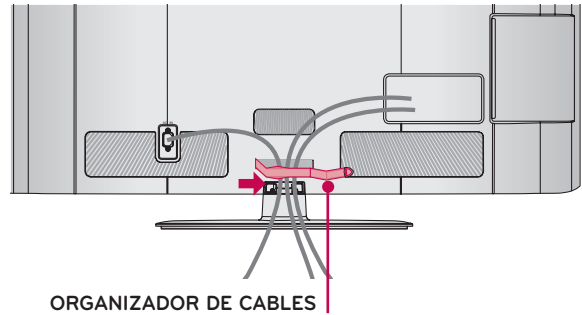

- 3 Introduzca los cables en el interior de **ORGANIZADOR DE CABLE** y ciérrelo a presión..

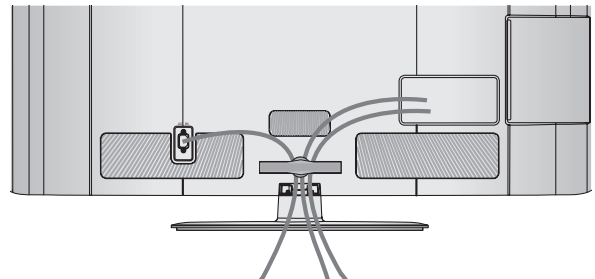

PREPARACIÓN

- La imagen puede ser diferente a la de su televisor.

42/47LE5350, 32/42/47/55LE5400, 42/47/55LE5500, 42/47/55LE7500, 47/55LE8500, 42/47/55LX6500

- 1** Fije el cable de alimentación con la **ABRAZADERA DE CABLES** de la cubierta posterior de la TV.

Ayudará a evitar que el cable de alimentación se desenchufe accidentalmente.

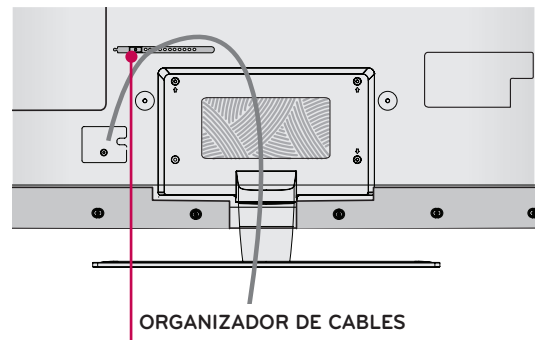

- 2** Tras conectar los cables necesarios, instale el **SUJETACABLES** como se indica para agruparlos.

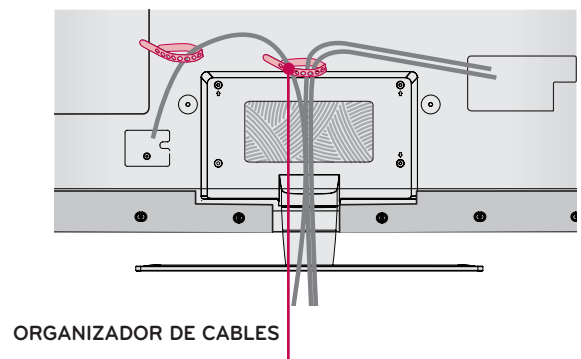

INSTALACIÓN DE UN PEDESTAL DE ESCRITORIO

- La imagen puede ser diferente a la de su televisor.

Para conseguir una ventilación adecuada, deje un espacio de 10,1 cm de separación entre la pared y los costados del televisor.

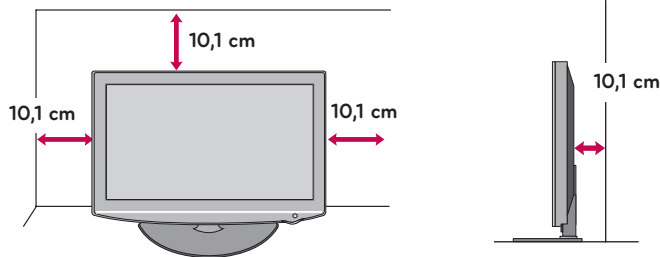

⚠ CUIDADO

- ▶ Asegure la ventilación adecuada dejando el espacio recomendado.
- ▶ No instale la unidad próxima o sobre ninguna fuente de calor.

SOPORTE DEL ESLABON GIRATORIO

Después de instalar la TV, puede ajustar el TV manualmente 20 grados a la izquierda y derecha para satisfacer su ángulo de visión.

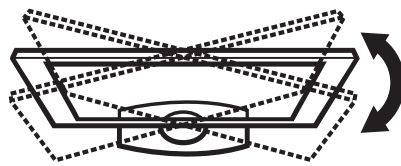

PREPARACIÓN

UNIÓN DEL TELEVISOR A UN ESCRITORIO (Para 32/42LD550, 32LE5400)

- La imagen puede ser diferente a la de su televisor.

Recomendamos que el televisor se una a un escritorio, de modo que no se mueva hacia adelante o hacia atrás, causando posibles lesiones o daños en el producto.

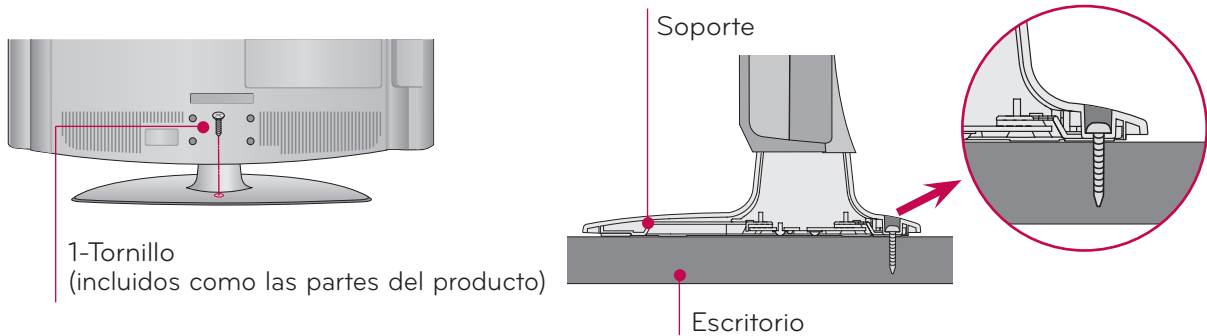

⚠ CUIDADO

- ▶ Para evitar que se caiga el televisor, debe estar sujetado seguramente al piso o pared según las instrucciones de la instalación. Si inclina, sacude o balancea la máquina, podría causar lesiones

SISTEMA DE SEGURIDAD KENSINGTON

- Esta característica no se encuentra disponible para todos los modelos.

- El televisor tiene instalado un conector de Sistema de seguridad Kensington en el panel posterior. Conecte el cable de Sistema de seguridad Kensington como se indica a continuación.
- Para obtener información detallada sobre la instalación y uso del Sistema de seguridad Kensington, consulte la guía del usuario que se incluye con este sistema.

Para obtener información adicional, visite <http://www.kensington.com>, la página Web de Kensington. Esta empresa vende sistemas de seguridad para equipos electrónicos de alto costo, como PC portátiles y proyectores LCD.

NOTA: El Sistema de seguridad Kensington es un accesorio opcional.

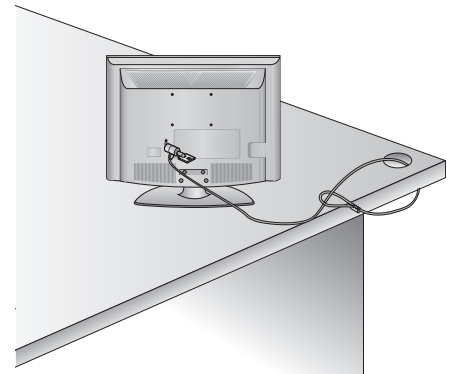

FIJACIÓN DE LA TV A LA PARED PARA EVITAR QUE SE CAIGA CUANDO ESTÉ INSTALADA SOBRE UN SOPORTE TIPO PEDESTAL

- Debe adquirir los componentes necesarios para prevenir que el televisor vuelque (cuando no se use el montaje de pared).
- La imagen puede ser diferente a la de su televisor.

Instalelo cerca de la pared así el producto no se cae cuando esté presionado hacia atrás.

Las instrucciones mostradas a continuación son más seguras para instalar el producto en la pared así no se caerá cuando el producto esté presionado hacia enfrente. Esto protegerá el producto y la gente de la caída hacia enfrente. También prevendrá el producto del daño causado por la caída.

Cuidado: Favor de estar seguro de que los niños no se suban ni se cuelguen del producto.

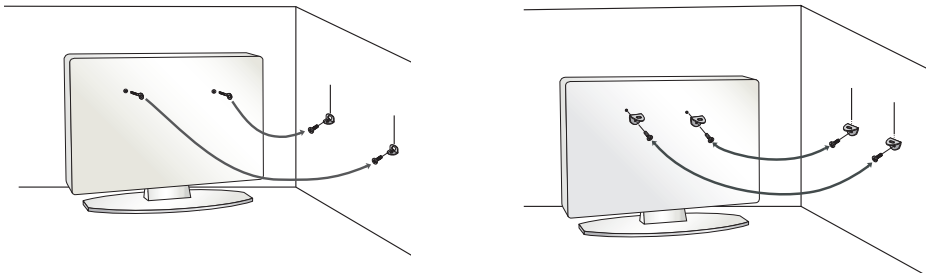

- Use los soportes y los tornillos para fijar el producto en la pared como se muestra.
 - * Si el producto tiene los tornillos en el lugar de los tornillos de ojo antes de insertar estos últimos, afloje los tornillos.

Asegúrese de los soportes con los tornillos (De venta por separado) en la pared que estén ajustados firmemente.

Para usar el producto seguramente asegúrese de que la altura de los soportes montados en la pared sea la misma que la del producto.

Asegúrese de que los tornillos de ojo o soportes estén apretados en forma segura.

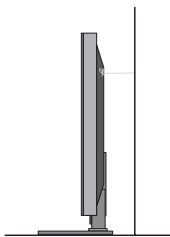

- Use un cordón fuerte (De venta por separado) para ajustar el producto. Es más seguro usar un cordón, así se quedará horizontalmente entre la pared y el producto.

NOTA

- ▶ Utilice una plataforma o armario suficientemente fuerte y grande para soportar el tamaño y el peso de la TV.
- ▶ Para utilizar la TV con seguridad, asegúrese que la altura los soportes están a la misma altura en la pared y en el aparato de televisión..

PREPARACIÓN

- Para prevenir daños, no conecte a la corriente hasta que estén instaladas todas las conexiones entre los dispositivos.
- La imagen puede ser diferente a la de su televisor.

CONEXIÓN DE LA ANTENA O CABLE

1. Antena (analógica o digital)

Toma de entrada de pared o antena exterior sin conexiones a caja de cables.

Para lograr la mejor calidad de imagen, ajuste la posición de la antena si fuera necesario.

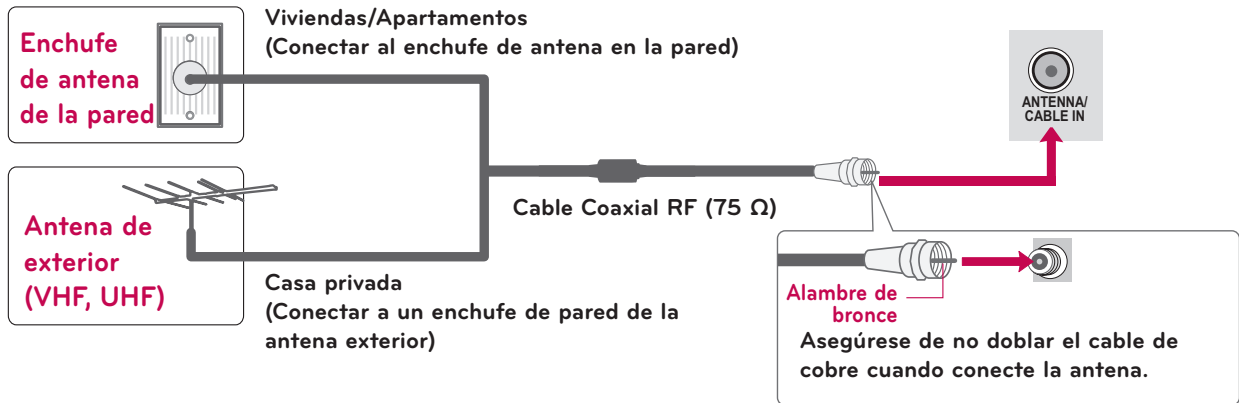

2. Cable

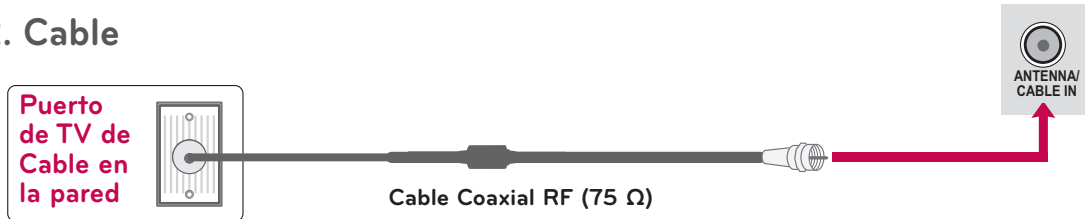

- Si está siendo utilizada una antena para dos unidades, use un divisor de señal para conectarse.
- Para obtener información acerca de las antenas, visite nuestra base de datos de información en <http://lgknowledgebase.com>. Buscar una antena.

CONEXIONES DE EQUIPO EXTERNO

- Para evitar daños en el equipo, no enchufe ningún cable de alimentación hasta haber finalizado la conexión completa de todo el equipo.
- La imagen puede ser diferente a la de su televisor.

INSTALACIÓN DEL HDSTB

Este TV puede recibir señales de la transmisión digital/cable sin una caja sintonizadora externa. Pero si ud. recibe señales digitales desde una caja sintonizadora u otro dispositivo externo digital, refiérase a las siguientes figuras.

Conexión de componentes

1. Cómo conectar

- 1 Conecte las salidas de video (Y, PB, PR) del decodificador digital a los puertos de **COMPONENT IN VIDEO 1, 2 o 3*** en la unidad. Haga coincidir los colores de los conectores (Y = Verde, PB = Azul, PR = Rojo).
- 2 Conecte la salida de audio del decodificador digital a los puertos de **COMPONENT IN AUDIO 1, 2 o 3*** en la unidad

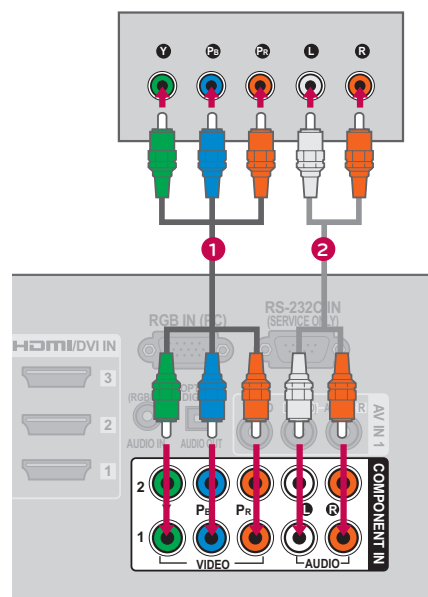

2. Cómo usar

- Encienda el Set-top box digital. (Refiérase al manual de usuario del Set-top box digital.)
- Seleccione la fuente de entrada del **Componente1**, **Componente2** o **Componente3** en el televisor con el botón de **INPUT** en el control remoto.

* *Componente3: Para Televisor LCD con LED*

Y, CB/PB, CR/PR

Resolución	Frecuencia Horizontal (kHz)	Frecuencia Vertical (Hz)
720 x 480 entrelazado	15,73	59,94
	15,73	60,00
720 x 480 progresivo	31,47	59,94
	31,50	60,00
1 280 x 720 progresivo	44,96	59,94
	45,00	60,00
1 920 x 1 080 entrelazado	33,72	59,94
	33,75	60,00
1 920 x 1 080 progresivo	26,97	23,976
	27,00	24,00
	33,71	29,97
	33,75	30,00
	67,432	59,94
	67,50	60,00

CONEXIONES DE EQUIPO EXTERNO

Para Televisor LCD con LED

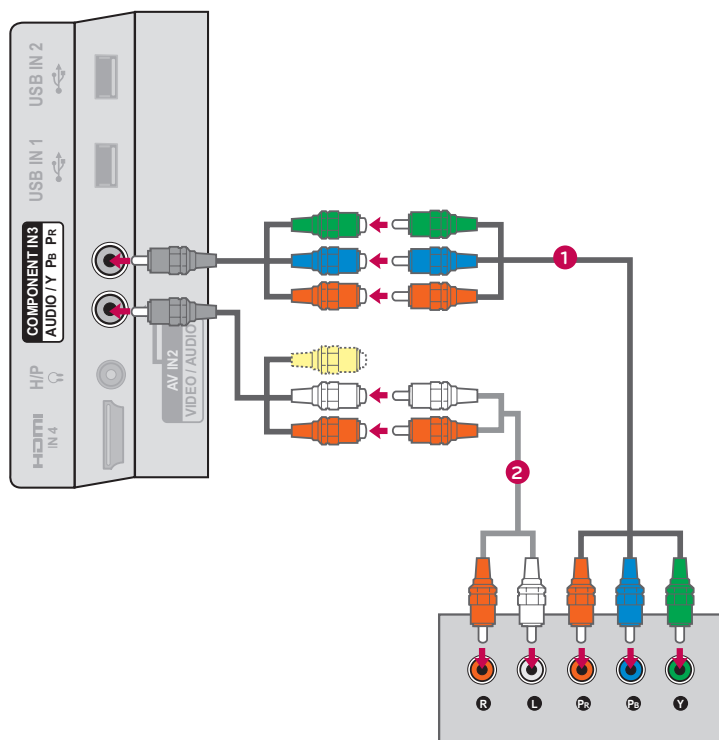

Conexión HDMI

1. Cómo conectar

- 1 Conecte la salida HDMI del decodificador de señales digitales al conector **HDMI/DVI IN 1, 2, 3** o **4** en el televisor.
- 2 No se necesita conexión de audio por separado. HDMI admite audio y video.

2. Cómo usar

- Encienda el decodificador digital. (Refiérase al manual de usuario del decodificador digital.)
- Seleccione la fuente de entrada del **HDMI1, HDMI2, HDMI3** o **HDMI4** en el televisor con el botón de **INPUT** en el control remoto.

* **HDMI4**: Excepto 50/60PZ540

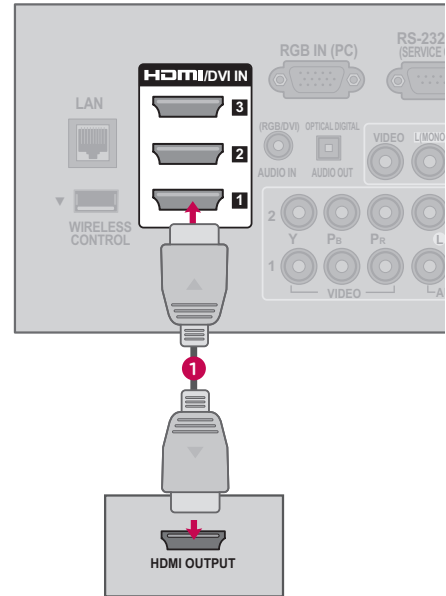

NOTA

- ▶ Si un cable HDMI no admite HDMI de alta velocidad, puede provocar parpadeos o no mostrar la imagen. Si este es el caso, utilice cables recientes que admitan HDMI de alta velocidad.
- ▶ Formato de audio HDMI admitido: Dolby Digital (32 kHz, 44,1 kHz, 48 kHz), Linear PCM (32 kHz, 44,1 kHz, 48 kHz)

HDMI-DTV

Resolución	Frecuencia Horizontal (kHz)	Frecuencia Vertical (Hz)
720 x 480 progresivo	31,47	59,94
	31,50	60,00
1 280 x 720 progresivo	44,96	59,94
	45,00	60,00
1 920 x 1 080 entrelazado	33,72	59,94
	33,75	60,00
1 920 x 1 080 progresivo	26,97	23,976
	27,00	24,00
	33,71	29,97
	33,75	30,00
	67,432	59,94
	67,50	60,00

CONEXIONES DE EQUIPO EXTERNO

Conexión de DVI a HDMI

1. Cómo conectar

- 1 Conecte la salida de DVI del decodificador digital al puerto de **HDMI/DVI IN 1, 2, 3** o **4*** en la unidad.
- 2 Conecte las salidas de audio del decodificador al puerto de **AUDIO IN (RGB/DVI)** en la unidad.

2. Cómo usar

- Encienda el decodificador digital.
(Refiérase al manual de usuario del decodificador digital.)
- Seleccione la fuente de entrada del **HDMI1, HDMI2, HDMI3** o **HDMI4*** en el televisor con el botón de **INPUT** en el control remoto.

* HDMI 4: Para 50/60PK750

NOTA

- ▶ Se precisa un cable o adaptador de DVI a HDMI para realizar esta conexión. El DVI no es compatible con el audio, por ello, se necesita una conexión de audio por separado.

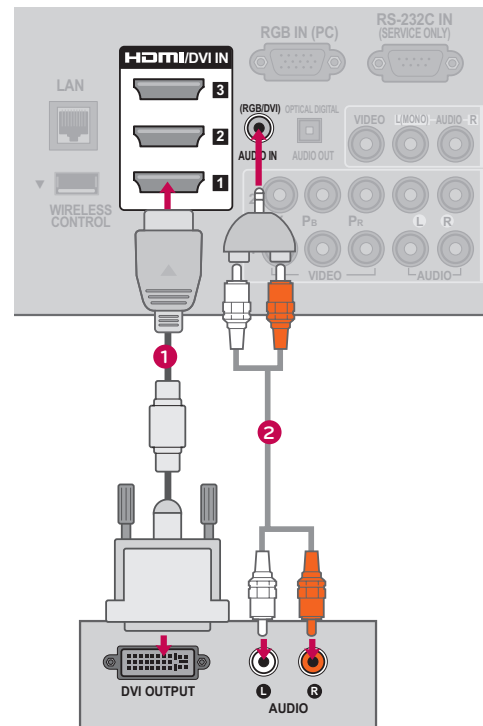

INSTALACIÓN DEL DVD

Conexión de componentes

1. Cómo conectar

- 1 Conecte las salidas de video (Y, P_B, P_R) del DVD a los puertos de **COMPONENT IN VIDEO 1, 2 o 3*** en la unidad.
 Haga coincidir los colores de los conectores (Y = Verde, P_B = Azul, P_R = Rojo).
- 2 Conecte las salidas de audio del DVD a los puertos de **COMPONENT IN AUDIO 1, 2 o 3*** en la unidad.

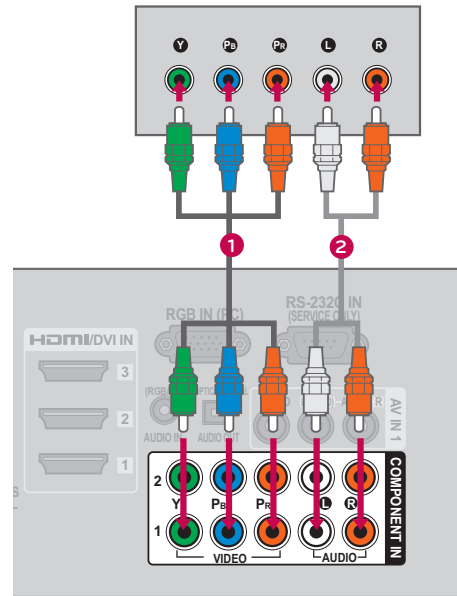

2. Cómo usar

- Encienda el reproductor de DVD, inserte un DVD.
- Seleccione la fuente de entrada del **Componente1**, **Componente2** o **Componente3** en el televisor con el botón de **INPUT** en el control remoto.
- Refiérase al manual de usuario del reproductor de DVD para seguir las instrucciones.

* *Componente3: Para Televisor LCD con LED*

Puertos de la Entrada de Componente

Puede obtener una mejor calidad de imagen si conecta el reproductor de DVD a los puertos de la entrada del componente como la imagen mostrada.

Puertos de Componente en la TV	Y	P _B	P _R
Puertos de la salida del reproductor de DVD	Y	P _B	P _R
	Y	B-Y	R-Y
	Y	Cb	Cr
	Y	Pb	Pr

Para Televisor LCD con LED

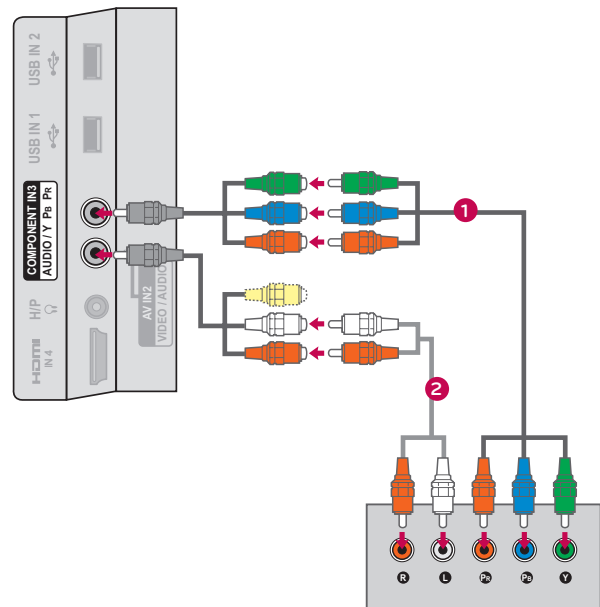

CONEXIONES DE EQUIPO EXTERNO

Conexión compuesta (RCA)

1. Cómo conectar

- 1 Conecte las salidas de **AUDIO/VIDEO** entre la TV y el DVD. Coincida los colores de salidas (Video = amarillo, Audio izquierdo = blanco, Audio derecho = rojo).

2. Cómo usar

- Encienda el reproductor de DVD, inserte un DVD..
- Seleccione la fuente de entrada del **AV1** o **AV2** en el televisor con el botón de **INPUT** en el control remoto.
- Refiérase al manual de usuario del reproductor de DVD para seguir las instrucciones.

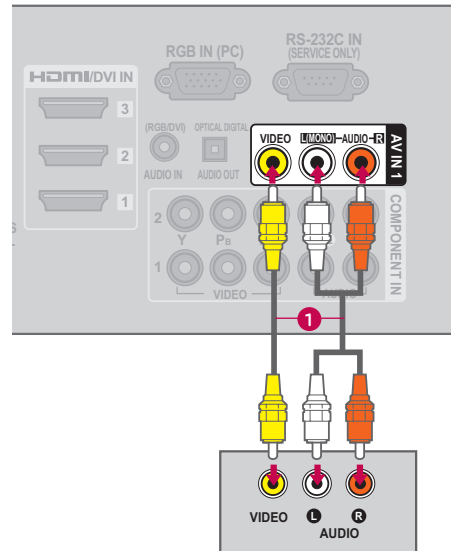

Para Televisor LCD con LED

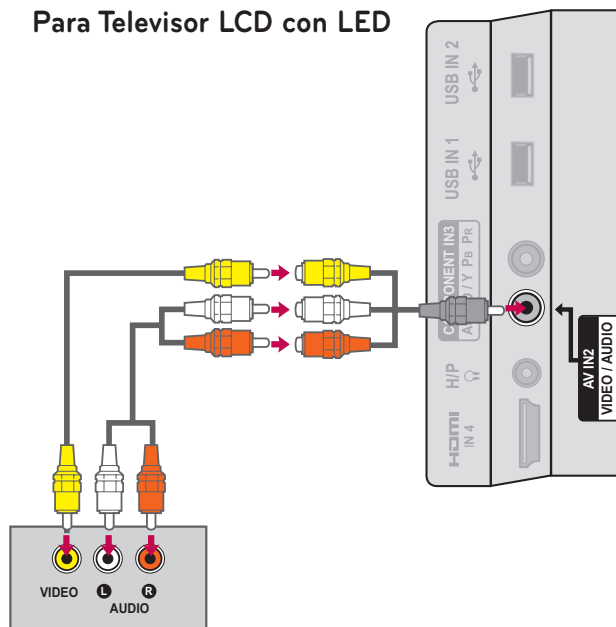

Conexión HDMI

1. Cómo conectar

- 1 Conecte la salida de HDMI del DVD al puerto de **HDMI/DVI IN 1, 2, 3** o **4** en la unidad.
- 2 No se necesita conexión de audio por separado. HDMI admite audio y video.

2. Cómo usar

- Seleccione la fuente de entrada del **HDMI1, HDMI2, HDMI3, o HDMI4** en el televisor con el botón de **INPUT** en el control remoto.
- Refiérase al manual de usuario del reproductor de DVD para seguir las instrucciones.

* *HDMI4: Excepto 50/60PZ540*

! NOTA

- ▶ Si un cable HDMI no admite HDMI de alta velocidad, puede provocar parpadeos o no mostrar la imagen. Si este es el caso, utilice cables recientes que admitan HDMI de alta velocidad.
- ▶ Formato de audio HDMI admitido: Dolby Digital (32 kHz, 44,1 kHz, 48 kHz), Linear PCM (32 kHz, 44,1 kHz, 48 kHz)

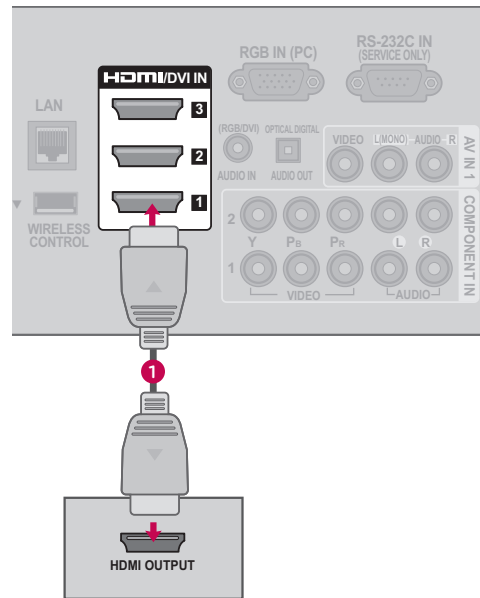

CONEXIONES DE EQUIPO EXTERNO

INSTALACIÓN DEL VCR

Conexión de la antena

1. Cómo conectar

- 1 Conecte el conector de la antena exterior de RF del VCR al conector de la **ANTENNA/CABLE IN** del televisor.
- 2 Conecte el cable de antena al puerto de la antena RF del VCR.

2. Cómo usar

- Ponga el interruptor de salida del VCR en 3 ó 4 y luego sintonice el televisor en el mismo número de canal.
- Inserte una cinta de video en el VCR y presione el botón AUDIO PLAY del VCR (Vea el manual de usuario del VCR).

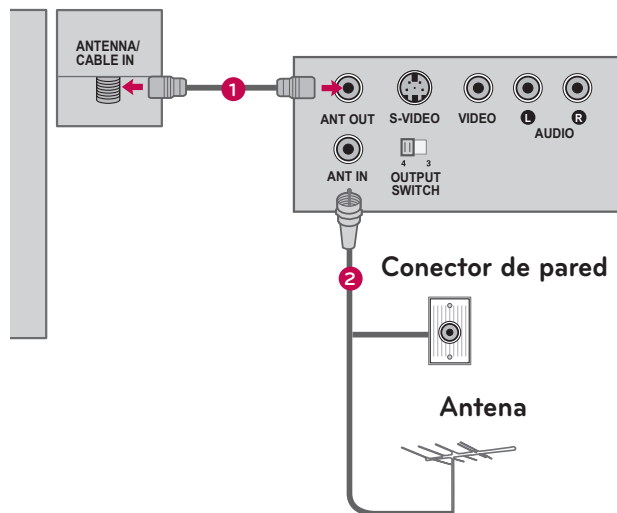

Conexión compuesta (RCA)

1. Cómo conectar

- 1 Conecte las salidas de **AUDIO/VIDEO** entre la TV y el VCR. Coincida los colores de salidas (Video = amarillo, Audio izquierdo = blanco, Audio derecho = rojo).

2. Cómo usar

- Inserte una cinta de video en el VCR y presione el botón **PLAY** del VCR. (Vea el manual de usuario del VCR).
- Seleccione la fuente de entrada del **AV1** o **AV2** en el televisor con el botón de **INPUT** en el control remoto.

NOTA

- ▶ Si ud. tiene un VCR monofónico, conecte el cable de audio de VCR al puerto **AUDIO L/MONO** de la unidad.

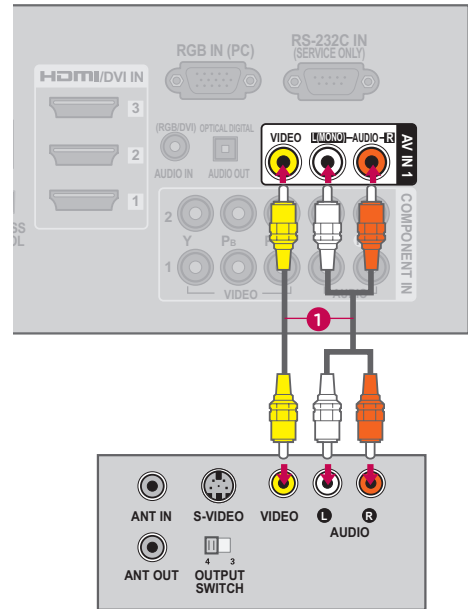

Para Televisor LCD con LED

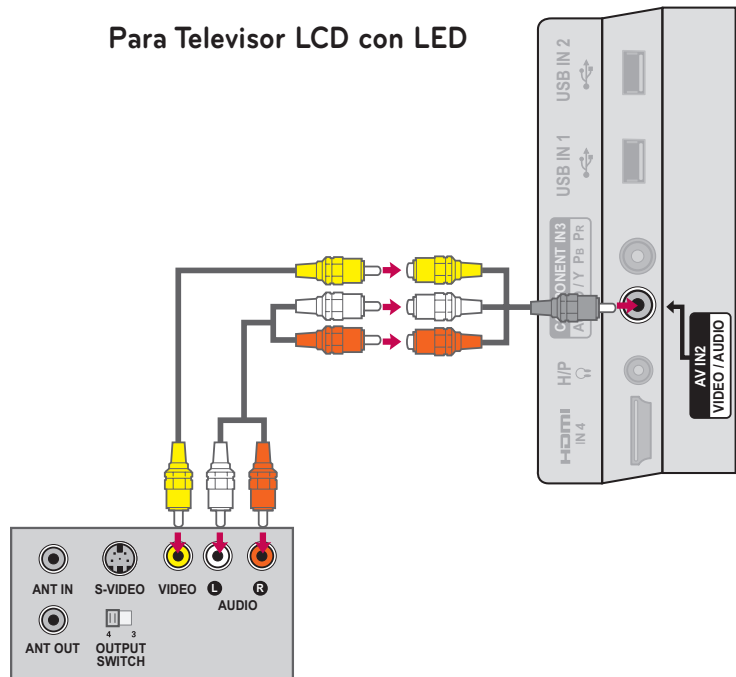

CONEXIONES DE EQUIPO EXTERNO

CONFIGURACIÓN DE OTRA FUENTE DE A/V

1. Cómo conectar

- 1 Conecte los puertos de **AUDIO/VIDEO** entre la TV y un equipo externo.
Coincida los colores de puertos (Video = amarillo, Audio izquierdo = blanco, Audio derecho = rojo)

2. Cómo usar

- Seleccione la fuente de entrada del **AV1** o **AV2** en el televisor con el botón de **INPUT** en el control remoto.
- Opere el equipo externo correspondiente. Refiérase a la guía de la operación de equipo externo..

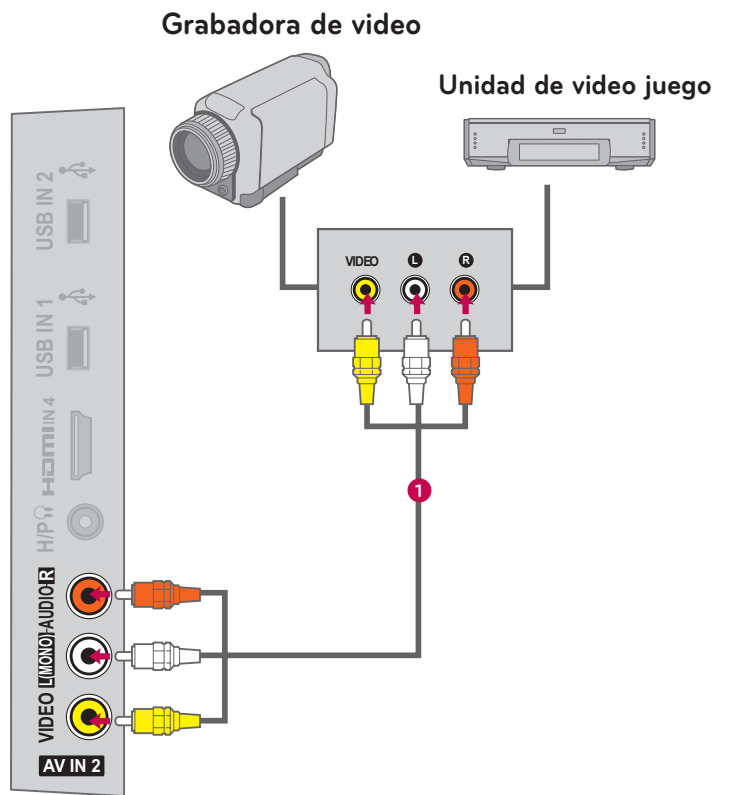

CONEXIÓN USB

1. Cómo conectar

- 1 Conecte el dispositivo USB a los conectores **USB IN 1** o **2** en el televisor.

2. Cómo usar

- Una vez conectados los conectores **USB IN** use la función USB. (▶ p.97)

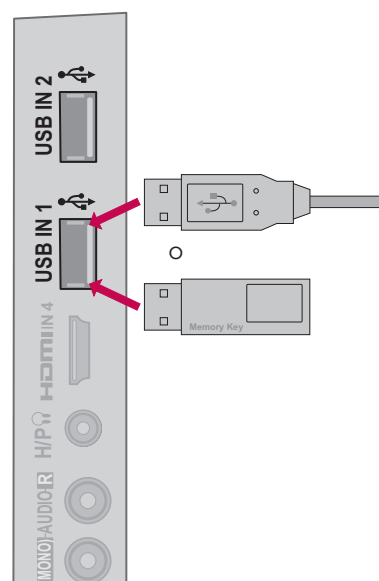

CONEXIONES DE EQUIPO EXTERNO

CONFIGURACIÓN DEL AUDÍFONO (PARA TELEVISOR LCD CON LED/TELEVISOR LCD)

Puede escuchar el sonido por los auriculares.

1. Cómo conectar

- 1 Conecte los auriculares en la conexión correspondiente.
- 2 Para ajustar el volumen de los auriculares, pulse el botón **VOL +/-**. Si pulsa el botón **MUTE**, se desactivará el sonido de los auriculares.

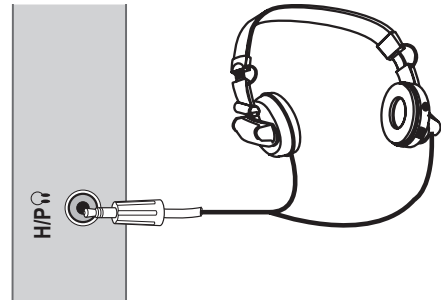

! NOTA

- ▶ Las opciones del menú AUDIO se desactivarán al conectar los auriculares.
- ▶ Al cambiar el MODO AV con unos auriculares conectados, el cambio se aplicará al vídeo, pero no al audio.
- ▶ La Salida Óptica de Audio Digital no está disponible cuando se conecte unos auriculares.

CONEXIÓN DE SALIDA DE AUDIO

Conecte el cable de audio de TV al equipo de audio externo (sistema de estéreo) por el puerto de Salida Óptica de Audio.

Si desea disfrutar de emisiones digitales a través de los altoparlantes con sonido 5.1ch, conecte la toma OPTICAL DIGITAL AUDIO OUT a la parte posterior del televisor a un sistema de cine en casa (o a un amplificador).

1. Cómo conectar

- 1 Conecte una salida del cable OPTICAL al puerto de TV óptico de la **OPTICAL DIGITAL AUDIO OUT**.
- 2 Conecte otro extremo de cable óptico a la entrada de audio digital óptico en el equipo de audio.
- 3 Ajuste la "Bocinas de TV - Apagado" en el menú AUDIO (► p.150). Cuando se conecta a un equipo de audio externo como amplificadores o bocinas por favor apague las bocinas de TV.

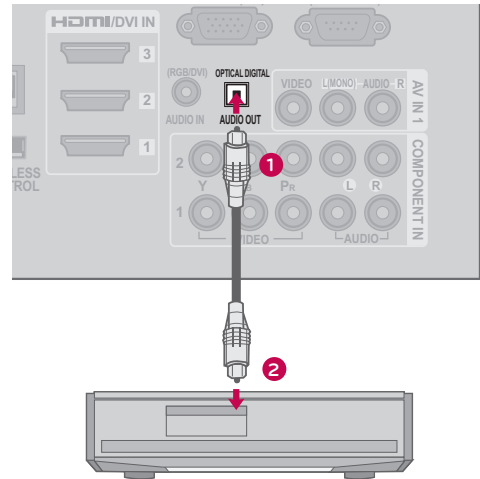

! NOTA

- Cuando conecte equipos de audio externos, como amplificadores o bocinas, puede apagar los altoparlantes del televisor desde el menú (► p.150).

⚠ PRECAUCIÓN

- No mire dentro del puerto de salida óptica. Mirar el rayo láser puede dañar su vista.
- El audio con la función ACP (protección anticopia de audio) podrían bloquear la salida de audio digital.

CONEXIONES DE EQUIPO EXTERNO

CONEXIÓN INALÁMBRICA DE EQUIPO EXTERNO (OPCIONES ADICIONALES, EXCEPTO 42/42LE5350)

Las TV LG con un puerto de control inalámbrico admiten el dispositivo multimedia inalámbrico LG, vendido por separado. Cuando conecte el dispositivo inalámbrico, (incluido en la unidad multimedia) a la TV, los dispositivos externos podrán conectarse a la unidad multimedia inalámbrica LG y el vídeo y el audio se enviarán a la TV de forma inalámbrica.

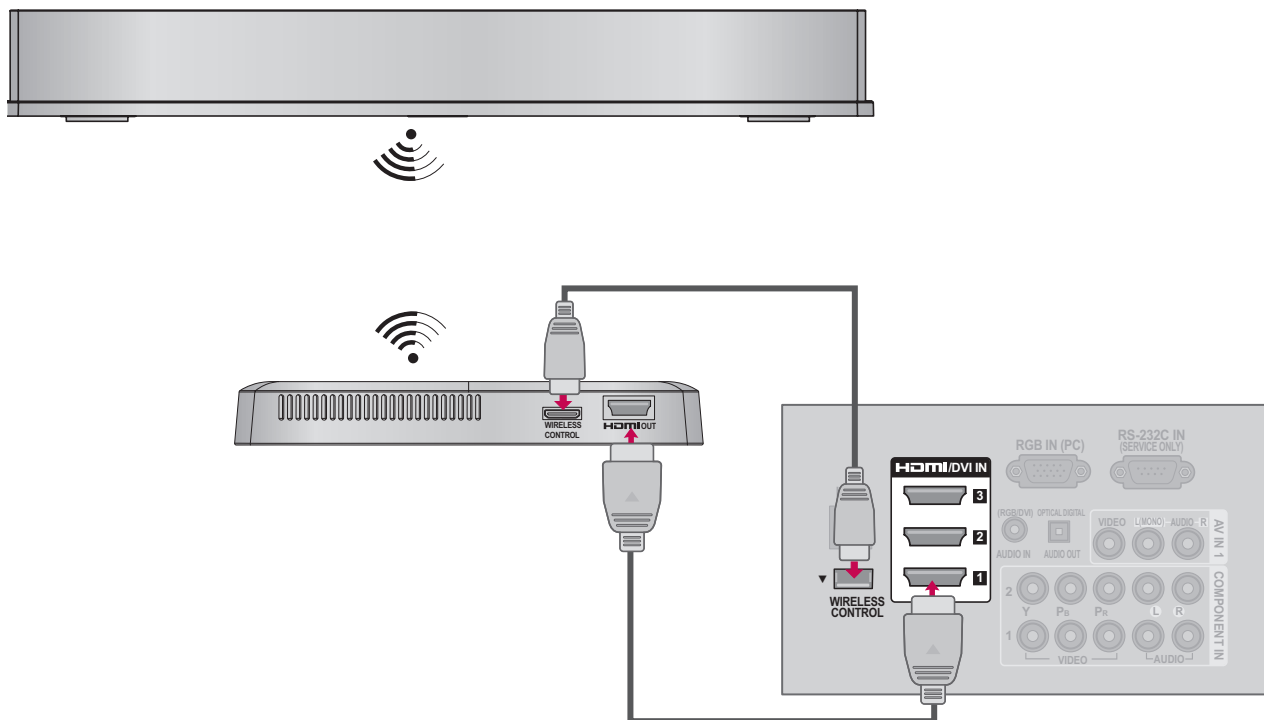

1. Cómo conectar

- 1 Conecte la conexión **WIRELESS CONTROL** del dispositivo inalámbrico a la conexión **WIRELESS CONTROL** de la TV.
- 2 Conecte la conexión **HDMI OUT** del dispositivo inalámbrico a la conexión **HDMI IN** de la TV.

2. Cómo usar

- Seleccione la fuente de entrada que desee utilizar en la TV utilizando el botón **INPUT** del mando a distancia.
- Consulte el manual de la unidad multimedia inalámbrica para conocer las instrucciones de funcionamiento.

! NOTA

- ▶ Cuando se usa el dispositivo externo conectado a la caja multimedia inalámbrica, es posible que algunas funciones del menú del televisor no funcionen.

INSTALACIÓN DE LA PC

Esta TV proporciona la capacidad de Plug and Play, significa que la PC se ajusta automáticamente por las programaciones de la TV.

Conexión VGA (D-Sub de 15 pins)

1. Cómo conectar

- 1 Conecte la salida de VGA de la PC al puerto de **RGB IN (PC)** en la unidad.
- 2 Conecte las salidas de audio de la PC al puerto de **AUDIO IN (RGB/DVI)** en la unidad.

2. Cómo usar

- Encienda la PC y la unidad
- Seleccione la fuente de entrada del **RGB-PC** en el televisor con el botón de **INPUT** en el control remoto.

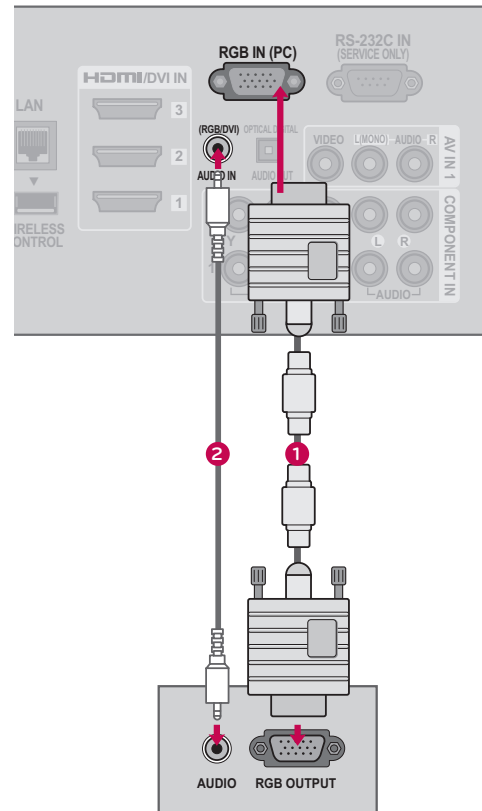

CONEXIONES DE EQUIPO EXTERNO

Conexión de DVI a HDMI

1. Cómo conectar

- 1 Conecte la salida de DVI de la PC al puerto de **HDMI/DVI IN 1, 2, 3** o **4*** en la unidad.
- 2 Conecte las salidas de audio de la PC al puerto de **AUDIO IN (RGB/DVI)** en la unidad.

2. Cómo usar

- Encienda la PC y la unidad.
- Seleccione la fuente de entrada del **HDMI1, HDMI2, HDMI3** o **HDMI4*** en el televisor con el botón de **INPUT** en el control remoto.

* HDMI 4: Para 50/60PK750

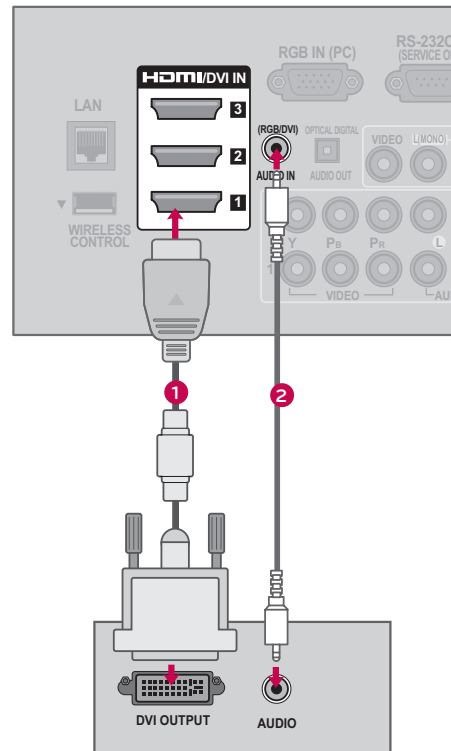

! NOTA

- ▶ Nosotros le recomendamos que use **1 920 x 1 080** para el modo PC, esto le ofrecerá la mejor calidad de imagen.
- ▶ Dependiendo de la tarjeta gráfica, el modo DOS puede no funcionar si utiliza un cable HDMI a DVI.
- ▶ En el modo PC, podría verse ruido asociado con la resolución, un diseño vertical, contraste o brillo. Si observa ruidos, cambie la salida de la PC a otra resolución, cambie la tasa de actualización a otra tasa o ajuste el brillo y el contraste en el menú de IMAGEN hasta que la imagen se vea clara.
- ▶ Evite mantener una imagen fija en pantalla durante largos periodos de tiempo. La imagen fija podría grabarse permanentemente en pantalla.
- ▶ Las formas de la entrada de sincronización para la frecuencia horizontal y vertical están separadas.
- ▶ Según la tarjeta de gráficos que posea, algunas resoluciones podrían no posicionarse adecuadamente en la pantalla.
- ▶ Si hay overscan en modo HDMI-PC 1 920 x 1 080, cambio de la relación de aspecto de **Sólo búsqueda**.
- ▶ Al escoger HDMI-PC, Ajuste la "Etiqueta de entrada - PC" en el menú OPCIÓN. (Dependiendo del modelo)

Resolución de Despliegue (RGB-PC, HDMI-PC)

Resolución	Frecuencia Horizontal (kHz)	Frecuencia Vertical (Hz)
640 x 350	31,468	70,09
720 x 400	31,469	70,08
640 x 480	31,469	59,94
800 x 600	37,879	60,31
1024 x 768	48,363	60,00
1280 x 768	47,776	59,87
1360 x 768	47,712	60,015
1 280 x 1 024	63,981	60,02
1 920 x 1080 RGB-PC	66,587	59,934
1 920 x 1 080 HDMI-PC	67,50	60,00

CONEXIONES DE EQUIPO EXTERNO

Configuración de pantalla para el modo PC









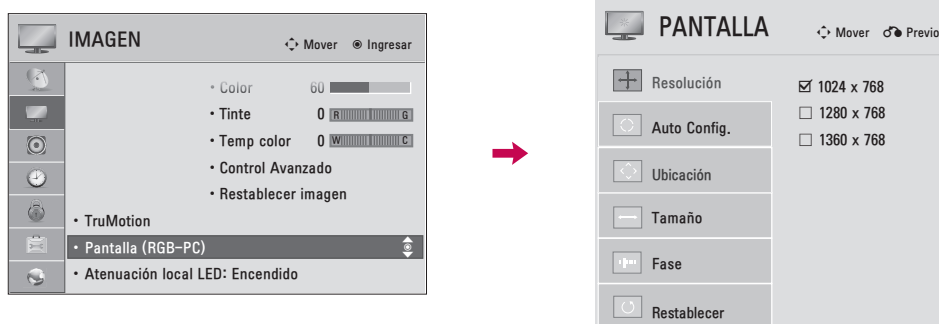

Seleccionar la resolución

Puede seleccionar la resolución en el modo RGB-PC.

También pueden ajustarse la Ubicación, Fase y Tamaño

Podrá escoger esta opción sólo cuando la resolución del PC esté ajustada en 1 024 X 768, 1 280 X 768 o 1 360 X 768.



- 1   o   Seleccione **IMAGEN**.
- 2   Seleccione **Pantalla (RGB-PC)**.
- 3   Seleccione **Resolución**.
- 4   Seleccione la resolución deseada.
- 5 

Auto configuración

Ajusta automáticamente la posición de la imagen y minimiza la inestabilidad de la imagen. Luego del ajuste, si la imagen aún no es adecuada, intente usar los ajustes manuales o una resolución diferente o actualice la tasa de la PC.

Reajustar la pantalla (Regreso a los valores originales de la fábrica)

Restaura los ajustes de **Ubicación**, **Tamaño** y **Fase** a los predeterminados de fábrica. Esta característica solo opera en modo RGB-PC.



- 1 or Seleccione **IMAGEN**.
- 2 Seleccione **Pantalla (RGB-PC)**.
- 3 Seleccione **Auto Config.** o **Restablecer**.
- 4 Seleccione **Sí**.
- 5

- Si la posición de la imagen aún no es la adecuada, intente auto ajustar nuevamente.
- Si la imagen debe ajustarse nuevamente luego del auto ajuste en RGB-PC, puede ajustar la **Ubicación**, **Tamaño** o **Fase**.

CONEXIONES DE EQUIPO EXTERNO

Ajuste para la Ubicación, Tamaño y Fase de la pantalla

Si la imagen no está clara tras el ajuste automático o si el texto parpadea, ajuste manualmente la fase de la imagen.

Esta característica solo opera en modo RGB-PC.

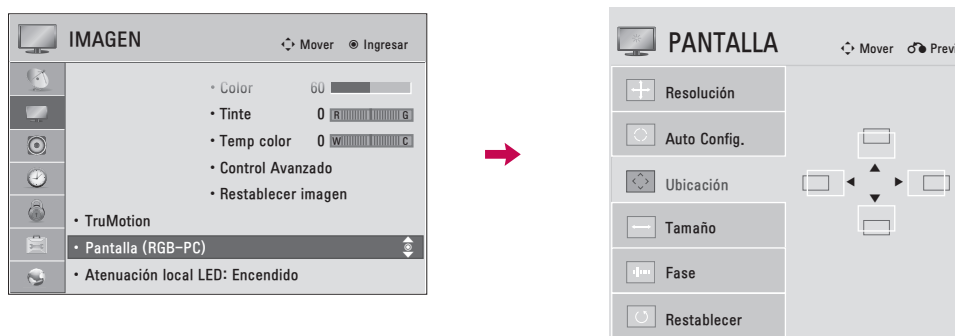

- 1 or Seleccione **IMAGEN**.
- 2 Seleccione **Pantalla (RGB-PC)**.
- 3 Seleccione **Ubicación, Tamaño o Fase**.
- 4 Realice los ajustes adecuados.
- 5

- **Ubicación:** Esta función es para ajustar la imagen a la izquierda/derecha y arriba/abajo a su preferencia.
- **Tamaño:** Esta función es para minimizar cualquier barra vertical o rayas visibles en el fondo de pantalla. Y también cambiará el tamaño de pantalla.
- **Fase:** Esta función le deja remover cualquier ruido horizontal y hace clara o nitida la imagen de caracteres.

CONFIGURACIÓN DE RED

Conexión de red por cable

Esta TV puede conectarse a una red de área local (LAN) mediante el puerto LAN. Tras realizar la conexión física, es necesario configurar la TV para la comunicación por red.

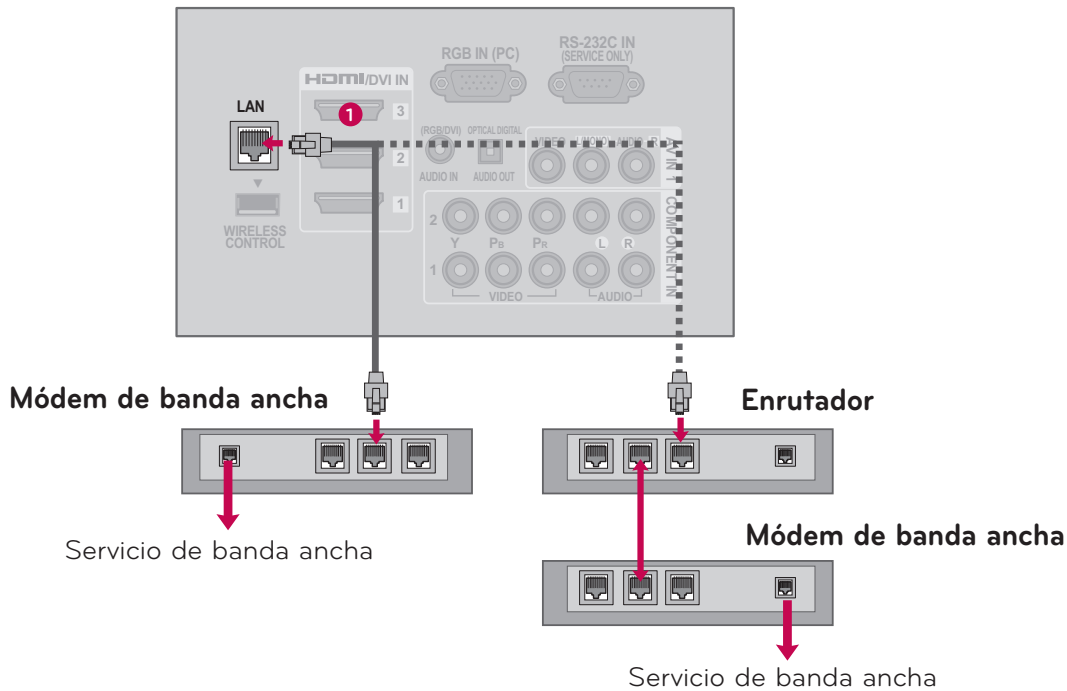

1. Cómo conectar

- 1 Conecte el puerto LAN del módem o enrutador al puerto LAN de la TV.

2. Cómo usar

- Seleccione "**Configuración de Red**" (Configuración de red) en el menú RED.
- Tras conectar el puerto **LAN**, utilice el menú NETCAST.
- Para obtener más información y solución de problemas de la configuración NETCAST, visite nuestra base de datos de información en <http://lgknowledgebase.com>. Buscar NetCast.

⚠ PRECAUCIÓN

- ▶ No conecte un cable de teléfono modular al Puerto LAN
- ▶ Dado que hay varios métodos de conexión, siga las especificaciones del proveedor de Internet o de servicio.

CONEXIONES DE EQUIPO EXTERNO

Configuración de red por cable

Si hay disponible una red inalámbrica y por cable, es preferible utilizar la red por cable. Tras realizar la conexión física, en un pequeño número de redes domésticas puede ser necesario ajustar la configuración de red. Para obtener una información más detallada, póngase en contacto con su proveedor de Internet o lea el manual del enrutador.

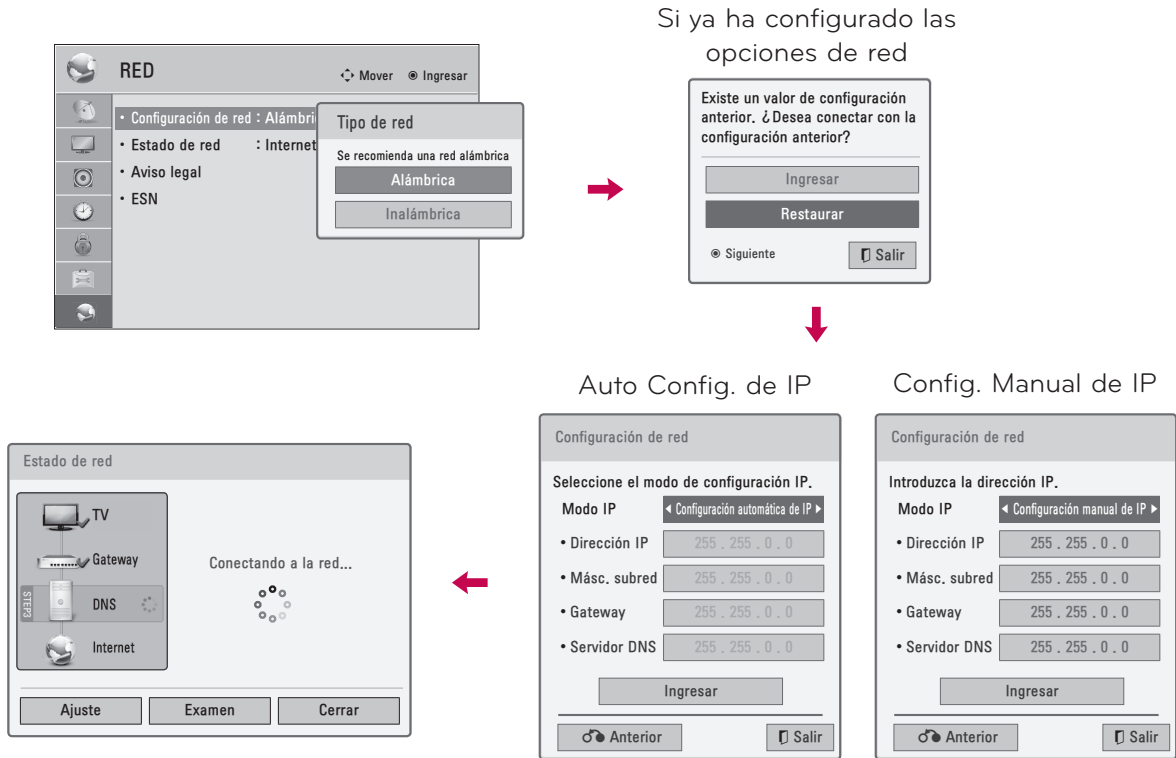

- 1 o Seleccione **RED**.
- 2 Seleccione **Configuración de red**.
- 3 Seleccione **Alámbrica**.
- 4 Si ya ha configurado las opciones de red: Seleccione **Restaurar**. La nueva configuración de conexión sustituirá a la configuración de red actual.
- 5 Seleccione **Configuración automática de IP** o **Configuración manual de IP**.
- 6 Al seleccionar la configuración manual de IP: será necesario introducir las direcciones IP manualmente.
- 6 Seleccione **Enter**.

- Esta función requiere una conexión a Internet de banda ancha de conexión permanente.
- No es necesario conectar a un PC para utilizar esta función.
- Si la configuración de red no funciona, compruebe las condiciones de la red. Compruebe el cable LAN y asegúrese de que el enrutador tiene la opción DHCP activada si desea utilizar la configuración automática.
- Si no se configura la red completamente, la red podría no funcionar con normalidad.
- Configuración automática de IP: Seleccione esta opción si la red local incluye un servidor DHCP mediante una conexión por cable, esta unidad recibirá una dirección IP automáticamente. Si utiliza un enrutador o módem de banda ancha con función DHCP (Dynamic Host Configuration Protocol) (Protocolo de Configuración de Host Dinámica). La dirección IP se configurará automáticamente.
- Configuración manual de IP: Seleccione esta opción si no hay ningún servidor DHCP en la red y desea configurar las direcciones IP manualmente.

! NOTA

- ▶ Para obtener más información y solución de problemas de la configuración NETCAST, visite nuestra base de datos de información en <http://lgknowledgebase.com> y busque NETCAST.
- ▶ Utilice un cable LAN estándar para la TV. Cat5 o mejor con un conector RJ45.
- ▶ Muchos problemas de red causados durante la configuración pueden solucionarse a menudo reconfigurando el enrutador o el módem. Tras conectar la unidad a la red doméstica, encienda y apáguela rápidamente o desconecte el cable de alimentación del enrutador o módem por cable de la red doméstica. A continuación, vuelva a encender o conectar el cable de alimentación.
- ▶ Dependiendo del proveedor de Internet (ISP), el número de dispositivos que pueden recibir conexión a Internet puede estar limitado por los términos del contrato de servicio. Para obtener más detalles, contacte a su ISP
- ▶ LG no es responsable de ninguna avería de la TV o la conexión de Internet causado por errores o averías de comunicación asociados con la conexión de banda ancha o con otro equipo conectado.
- ▶ LG no es responsable de los problemas que tenga lugar con la conexión a Internet.
- ▶ Algún contenido disponible mediante la conexión de red puede no ser compatible con la TV. Si tiene alguna pregunta acerca de este contenido, póngase en contacto con el productor del contenido.
- ▶ Puede que experimente resultados no deseados si la velocidad de la conexión de red no cumple con los requisitos del contenido al que se está accediendo.
- ▶ Puede que algunas operaciones de conexión a Internet no se puedan reducir debido a ciertas restricciones configuradas por el proveedor de servicio (ISP) que le suministra la conexión de banda ancha.
- ▶ Cualquier cobro por parte del ISP incluyendo, sin limitaciones, los gastos de conexión son su responsabilidad.
- ▶ Es necesario un puerto de LAN A10 Base-T o 100 Base-TX para la conexión de la TV Si el servicio de Internet no permite esta conexión, no podrá conectar la TV.]
- ▶ Es necesario un módem DSL para utilizar el servicio DSL y un módem por cable para utilizar el servicio por cable módem. Dependiendo del método de acceso y del acuerdo de suscripción con su ISP, podría no ser capaz de utilizar la función de conexión a Internet incluida en la unidad o podría tener limitaciones al número de dispositivos que pueden conectarse simultáneamente. (Si el ISP limita la suscripción a un dispositivo, la TV podría no conectarse si ya hay conectado un PC.)
- ▶ La utilización de un "Enrutador" podría no permitirse o tener el uso limitado dependiendo de las políticas y restricciones del ISP. Para obtener una información detallada, póngase en contacto directamente con su ISP.
- ▶ La red inalámbrica funciona a frecuencias de radio de 2.4GHz que también son utilizadas por otros dispositivos domésticos como los teléfonos inalámbricos, dispositivos Bluetooth®, hornos microondas y pueden verse afectadas por estas. Puede verse interrumpida por la máquina utilizando frecuencias de radio de 5Ghz. Es la misma máquina que la unidad multimedia inalámbrica, teléfono inalámbrico y otros dispositivos Wi-Fi de LG.
- ▶ Apague el equipo que no vaya a utilizar en lared doméstica. Algunas dispositivos pueden generar tráfico de red.
- ▶ En algunas ocasiones, colocar el punto de acceso o el enrutador inalámbrico a una mayor altura puede mejorar la recepción.
- ▶ Para conectar un PA (punto de acceso) inalámbrico, es necesario un PA que admita conexión inalámbrica; a su vez, debe activarse la función de conexión inalámbrica del PA. Si tiene preguntas sobre las conexiones inalámbricas de PA, póngase en contacto con el proveedor de PA.
- ▶ Compruebe la configuración de seguridad del SSID del PA (punto de acceso) para la conexión inalámbrica del PA. Póngase en contacto con el proveedor de PA para obtener información sobre la configuración de seguridad del SSID del PA.
- ▶ Si configura los equipos de red (enrutador inalámbrico/por cable, hub, etc.) en forma incorrecta, el televisor puede funcionar mal o en forma lenta. Realice una instalación correcta; para ello, consulte el manual del equipo y establezca la red.
- ▶ Cuando un PA está configurado para incluir 802.11 n y si el Cifrado está designado como WEP (64/128 bits) o WPA (TKIP/AES), no se podrá realizar la conexión. Es posible que existan diferentes métodos de conexión según el fabricante del PA.

CONEXIONES DE EQUIPO EXTERNO

Conexión de red inalámbrica (Excepto 42/47LE5350)

El adaptador LG Wireless LAN for Broadband/DLNA Adaptor, que se vende de forma separada, permite a la TV conectarse a una red inalámbrica. La configuración de red y el método de conexión pueden variar dependiendo del equipo utilizado y el entorno de red. Consulte las instrucciones de configuración suministradas con el punto de acceso o el enrutador inalámbrico para conocer en detalle los pasos de conexión y la configuración de red.

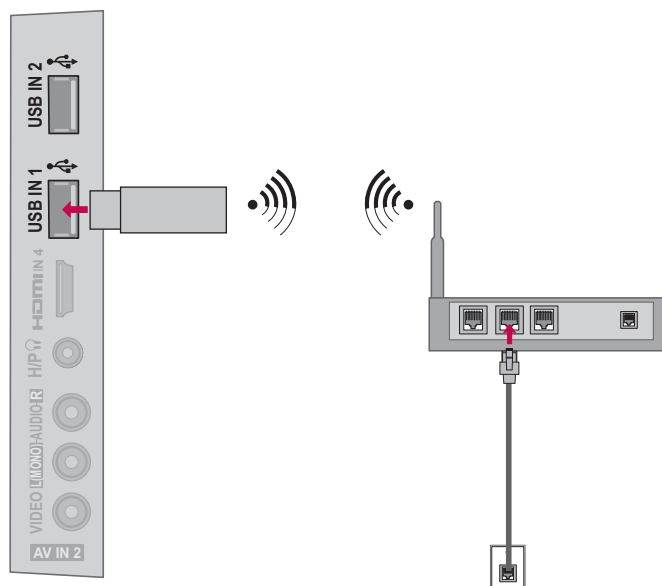

1. Cómo conectar

- 1 Conecte el "LG Wireless LAN for Broadband/DLNA Adaptor (vendido por separado)" al puerto **USB IN 1** o **2** de la TV.

2. Cómo usar

- Seleccione "**Configuración de Red**" (Configuración de red) en el menú RED.
- Tras la conexión, podrá utilizar el menú NETCAST.

! NOTA

- ▶ Al usar el enrutador, se recomienda el uso de un puerto por cable para disfrutar de las fotos, la música o los videos almacenados en la PC.
- ▶ Cuando se usa el puerto inalámbrico del enrutador, es posible que algunas funciones estén restringidas.

Configuración de red inalámbrica (Excepto 42/47LE5350)

Antes de conectar el reproductor a la red es necesario configurar el punto de acceso (PA) o el enrutador inalámbrico.

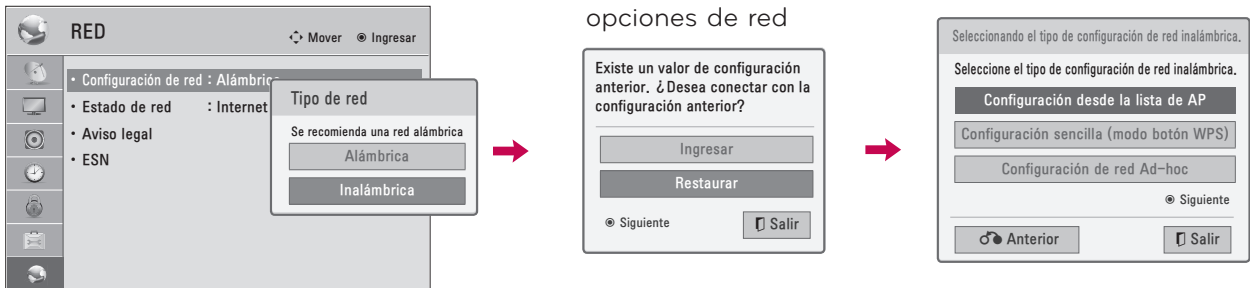

Aparece cuando se establecen conexiones inalámbricas y por cable en forma simultánea.

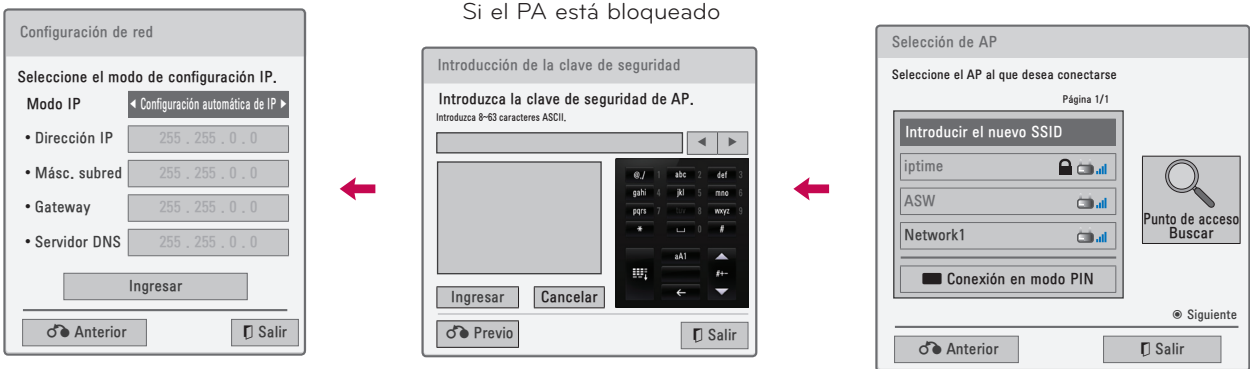

- 1 o Seleccione **RED**.
- 2 Seleccione **Configuración de red**.
- 3 Seleccione **Inalámbrica**.
- 4 Si ya ha configurado las opciones de red: Seleccione **Restaurar**. La nueva configuración de conexión sustituirá a la configuración de red actual.
- 5 Seleccione **Configuración desde la lista de AP**.

- 6 Explora todos los PA (puntos de acceso) o enrutadores inalámbricos disponibles dentro del rango y los muestra en una lista.
- 7 Seleccione un PA (Punto de Acceso) o enrutador inalámbrico de la lista. (Si el PA está bloqueado, introduzca la clave de seguridad del PA).
- 8 Introduzca el SSID del PA.
- 9 Repita los pasos 4-5 de la página 56.

CONEXIONES DE EQUIPO EXTERNO

Cuando se haya configurado un código de seguridad PIN (Número de Identificación Personal)

Si desea conectar el PA (Punto de Acceso) o el enrutador con el PIN, utilice esta función.

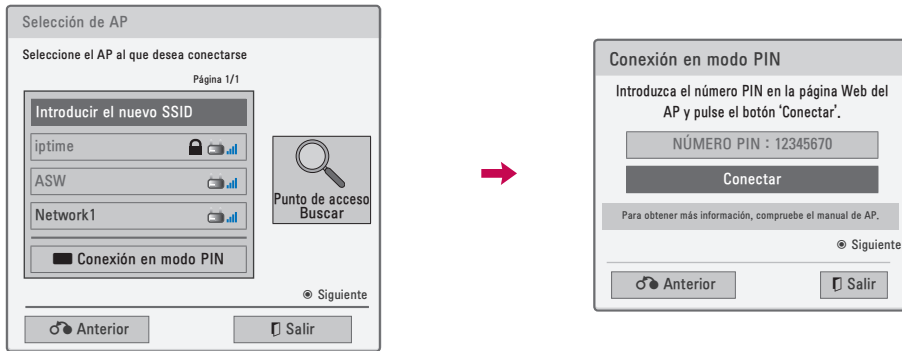

- 1 Repita los pasos 1-6 de la página 59.
- 2 **ROJO** Conecte el punto de acceso con el modo **PIN**.
- 3 Puede ver la ID de red y la clave de seguridad en la pantalla de la TV. Introduzca el número PIN en el dispositivo.

4 **ENTER** Seleccione **Conectar**.

5 Repita los pasos 4-5 de la página 56.

■ El número PIN es un número de 8 dígitos exclusivo para el dispositivo.

Configuración sencilla (modo botón WPS)

Si el punto de acceso o el enrutador inalámbrico admite PIN o WPS (Wi-Fi Protected Setup), está disponible para utilizar el punto de acceso o enrutador inalámbrico en un rango de 120 puntos. No es necesario que conozca el nombre del punto de acceso (SSID: Identificador de conjunto de servicio) y el código de seguridad de su punto de acceso o enrutador inalámbrico.

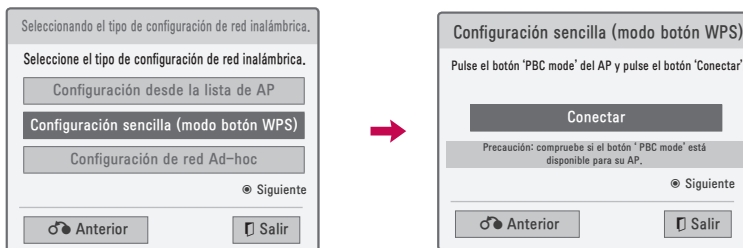

- 1 Repita los pasos 1-4 de la página 59.
- 2 **ENTER** Seleccione **Configuración sencilla (modo botón WPS)**.

3 **ENTER** Seleccione **Conectar**.

4 Repita los pasos 4-5 de la página 56.

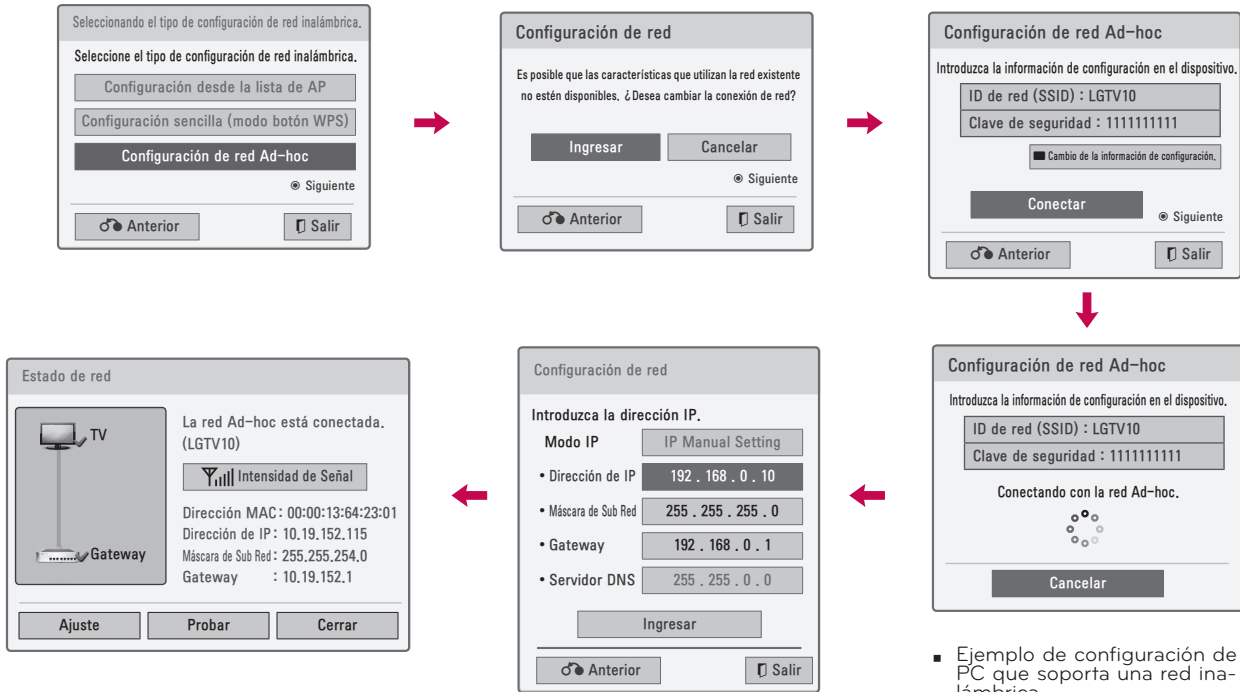

Modo Ad-hoc

Este es el método de comunicación directo con la máquina para comunicarse sin PA.
Es lo mismo que conectar dos PC con un cable cruzado.



- Configuración de la PC
El protocolo de Internet (TCP/IP) de la PC debe establecerse manualmente. Establezca la dirección IP, la máscara de sub red y el gateway predeterminado según su propio criterio.
 - Configuración del televisor
Compruebe la dirección IP y el gateway de la PC.
Introduzca la dirección del gateway de la PC en la dirección IP y la dirección IP de la PC en el gateway, a continuación, seleccione Ingresar.
- Ejemplo de configuración de PC que soporta una red inalámbrica
 1. Busque un dispositivo de red inalámbrica en su PC.
 2. Seleccione LGTV10 que aparece en la lista (Seleccione el mismo nombre que el ID de red que aparece en la pantalla de TV.)
 3. Escriba 1111111111 en el cuadro de diálogo, inserte la clave de seguridad. (Escriba la clave de seguridad que aparece en la pantalla de TV.)



1 Repita los pasos 1-3 de la página 59.

2   Seleccione **Configuración de red Ad-hoc**.

3   Seleccione **Ingresar**.

4  Seleccione **Conectar** para conectar una red Ad-hoc. Puede ver la ID de red y la clave de seguridad en la pantalla de la TV. Introduzca la ID de red y la clave de seguridad del dispositivo.
Si tiene problemas con el funcionamiento de la red, cambie la información de configuración utilizando el botón ROJO.

5   Insert the IP address.

6   Se ha completado la configuración de red. Seleccione Cerrar.

CONEXIONES DE EQUIPO EXTERNO

Estado de red

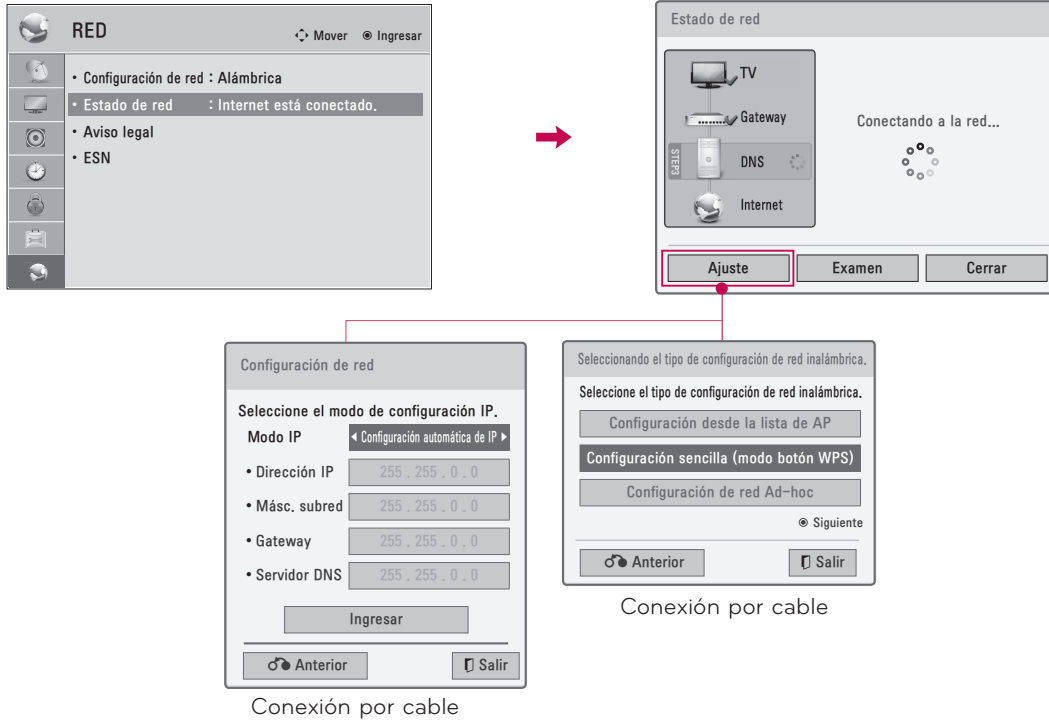

- 1 o Seleccione **RED**.
- 2 Seleccione **Estado de red**.
- 3 Compruebe el estado de la red.

- **Setting (Configuración):** Regresa al menú de configuración de red o el menú de tipo de configuración de red inalámbrica.
- **Test (Prueba):** Prueba el estado de red actual tras configurarla.
- **Close (Cerrar):** Regresa al menú anterior.

VER LA TV / CONTROL DE CANAL

FUNCIONES DE LOS BOTONES DEL CONTROL REMOTO

Cuando use el control remoto dirija el sensor del control remoto hacia panel frontal de la TV.

Los control remoto que se pueden ser diferentes a los de las imágenes a continuación.



POWER Prende el televisor desde el modo de espera o lo apaga poniéndolo en dicho modo

LIGHT Ilumina los botones del control remoto. (Excepto 32/42/46/52/60LD550, 47/55LD650)

ENERGY SAVING Ajusta la función Ahorro de energía. ▶p.132

AV MODE Conmuta entre modos preestablecidos de video y audio. ▶p.88

INPUT Alterna entre las entradas. También prende el televisor desde el modo de espera.

TV Represa a la visualización normal de la TV desde cualquier modo.

Botones Numerados
- (GUIÓN) Entra al número de canales multiples de programa como 2 - 1, 2 - 2, etc.

LIST Muestra la lista de canales.

FLASHBK Tunes to the last channel viewed.

VOLUMEN SUBIR/BAJAR Ajusta el volumen.

FAV Se desplaza a través de los canales programados favoritos.

MARK Escoja la entrada para aplicar los ajustes del Asistente de imagen. ▶p.131 Utilizar para marcar o desmarcar una foto/música/películas. ▶p.105, 110, 116

RATIO Selecciona su formato de imagen deseado. ▶p.128

3D Se usa para ver vídeos en 3D. ▶p.92, 94

CHAR/NUM Cambia los caracteres o números para el servicio de Internet.

MUTE Enciende y apaga el sonido.

DELETE Elimina el carácter o el número de la pantalla.

CANAL ARRIBA/ABAJO Cambia el canal.

PAGINA ARRIBA/ABAJO Se mueve de un conjunto de información en pantalla al siguiente.

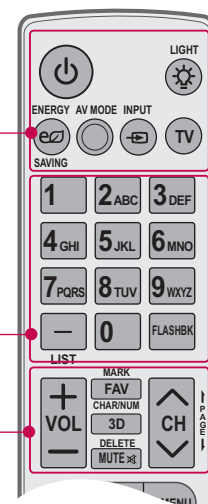

VER LA TV / CONTROL DE CANAL

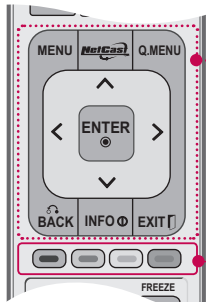

- MENU** Muestra el menú principal o cierra todas las visualizaciones en pantalla y regresa a ver la imagen del televisor.
- NETCAST** Selecciona la fuente del menú NETCAST que desee. ▶p.123
- Q.MENU** Abre la lista de opciones del menú rápido. ▶p.71
- THUMBSTICK (Arriba/Abajo/Izquierda/Derecha/ENTER)** Le permite navegar a través de los menús en la pantalla y ajustar el sistema de acuerdo a sus preferencias.
- BACK** Permite al usuario desplazarse un paso hacia atrás en una aplicación interactiva o en otras funciones interactivas.
- INFO** Muestra información sobre el canal en la parte superior de la pantalla. ▶p.81
- EXIT** Cierra todas las visualizaciones en pantalla y regresa a ver la imagen del televisor.

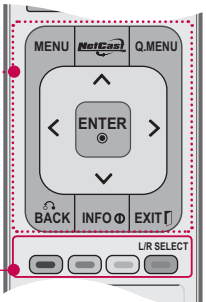

- BOTONES DE COLOR** Acceden a las funciones especiales de algunos menús.
- L/R SELECT** Se usa para ver vídeos en 3D. ▶p. 93, 95

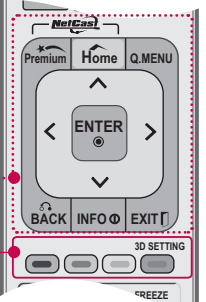

- Botones USB, SIMPLINK**
 - Controla menú MIS MEDIOS (Lista de películas, Lista de fotos, Lista de música)
 - Controla los dispositivos compatibles con la función SIMPLINK.
- FREEZE (Para Plasma TV)** Pausa la imagen actual en la pantalla. (No funciona en el modo USB ni Simplink.) La TV regresará al modo de visión normal automáticamente si no recibe ninguna señal o no se realiza ninguna acción durante 5 minutos. Si mantiene la imagen de pantalla congelada, puede quedar grabada una imagen residual en la pantalla.
- SIMPLINK** Consulte una lista de dispositivos AV conectados al televisor. Al alternar este botón, aparece el menú SIMPLINK en la pantalla. ▶p.89
- RATIO** Selecciona su formato de imagen deseado. ▶p.128

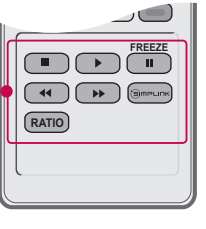
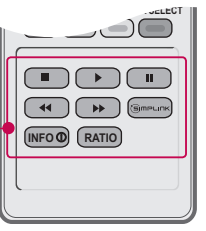

Control remoto simple (Para 42/47/55LE7500, 47/55LE8500)

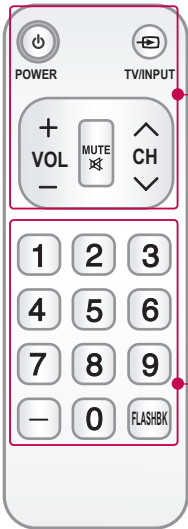

- POWER** Prende el televisor desde el modo de espera o lo apaga poniéndolo en dicho modo
 - TV/INPUT** Alterna entre las entradas. También prende el televisor desde el modo de espera. ►p.83
 - VOLUMEN SUBIR/BAJAR** Ajusta el volumen.
 - MUTE** Enciende y apaga el sonido. ►p.66
 - CANAL ARRIBA/ABAJO** Cambia el canal.
-
- Botones Numerados**
 - (GUIÓN)** Entra al número de canales multiples de programa como 2 - 1, 2 - 2, etc.
 - FLASHBK** Regresa al último canal visto.

Colocando las Baterías

- Abra la tapa del compartimiento de las baterías en la parte posterior e instale las baterías con la polaridad correcta.
- Instale dos baterías de 1,5 Vcc tipo AAA. No mezcle las baterías nuevas con las usadas.
- Cierre la tapa.

Colocando las Baterías

- Abra la tapa del compartimiento de las baterías en la parte posterior e instale las baterías con la polaridad correcta.
- Instale dos baterías de 1,5 Vcc tipo AAA. No mezcle las baterías nuevas con las usadas.
- Cierre la tapa.

VER LA TV / CONTROL DE CANAL

ENCENDIDO DEL TV

- 1 Primero conecte el cable de alimentación correctamente.
En este momento, el TV cambia al modo en espera.
 - En el modo de espera para encender el TV, presione los botones **⏻ / I**, **INPUT**, **CH (▲ o ▼)** en el TV o presione **⏻ / I**, **INPUT**, **CH (▲ o ▼)**, **números (0-9)** del control remoto.
- 2 Seleccione la fuente de visualización utilizando el botón **INPUT** en el control remoto.
- 3 Cuando deje de usar la TV, presione el botón **POWER** en el control remoto. El televisor vuelve al modo apagado.

! NOTA

- ▶ Si usted va a estar ausente en vacaciones, desconecte el TV del tomacorriente.
- ▶ Si no completa los ajustes iniciales, estos aparecerán cada vez que prenda el televisor hasta que complete dicho proceso.

AJUSTE DEL CANAL

- 1 Presione el botón **CH (▲ o ▼)** o de **NUMBER** para seleccionar un número del canal.

AJUSTE DEL VOLUMEN

Ajuste el volumen según su preferencia personal.

- 1 Presione el botón **VOL (+ o -)** para ajustar el volumen.
- 2 Si ud. quiere apagar el sonido, presione el botón **MUTE**.
- 3 Ud. puede cancelar esta función presionando el botón **MUTE** o **VOL (+ o -)**.

CONFIGURACIÓN INICIAL

Esta función guía al usuario para que pueda configurar fácilmente los elementos esenciales para ver el televisor por primera vez cuando lo adquiere. Se visualizará en la pantalla cuando encienda el televisor por primera vez. También puede activarse desde los menús del usuario.

- La selección preestablecida es **"Usar en Casa"**. Recomendamos el establecimiento de la televisión a modo **"Usar en Casa"** para la mejor imagen en su entorno familiar.
- **"Demo de Tienda"** Modo sólo destinado para su utilización en entornos de venta al por menor. Los clientes pueden ajustar el **"menú Modo imagen"** manualmente mientras que la inspección de la televisión, pero la televisión regresará automáticamente a la preestablecida en almacén después de 5 minutos.
- El modo **"Demo de Tienda"** proporciona un ajuste óptimo para la visualización de la unidad en establecimientos de venta al por menor. El modo **"Demo de Tienda"** inicia la TV para ajustar la calidad de la imagen.

Paso1. Selección de idioma

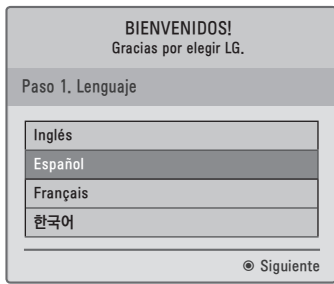

- 1 Seleccione Idioma del menú.
- 2

Paso2. Configuración de Modo

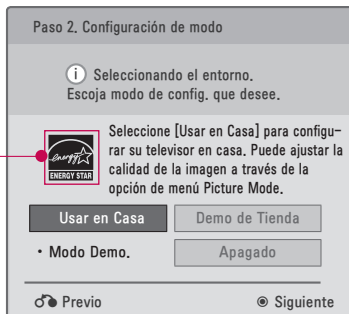

- 1 Seleccione **Usar en Casa**.
- 2

Excepto 50/60PK750, 32LD550

VER LA TV / CONTROL DE CANAL

Paso 3. Indicador de Poder (Para Televisor LCD con LED)

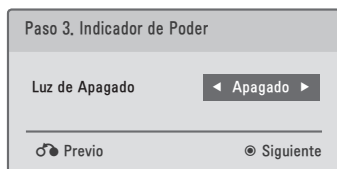

- 1 Seleccione **Encendido** o **Apagado**.
- 2

■ Esta función está desactivada en "Paso2. Configuración de modo - Exhibición".

Paso 4. Zona horaria

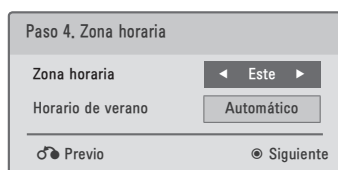

- 1 Seleccione **Zona horaria**.
- 2 Seleccione **Horario de verano**.
- 3

Paso 5. Sintonización automática

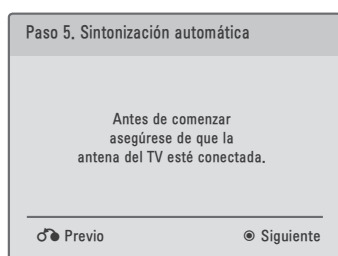

- 1 Verifique su conexión de antena y ejecute la función **Sintonización automática**.

SELECCIÓN Y AJUSTE DEL MENÚ PANTALLA

El OSD (On Screen Display, Despliegue En la Pantalla) de su TV puede ser un poco diferente que este manual.

- 1** Visualizar todos los menús.
- 2** Seleccione un elemento del menú.

- 3** Acepte la selección actual.

- 4** Regresar a la pantalla del televisor.

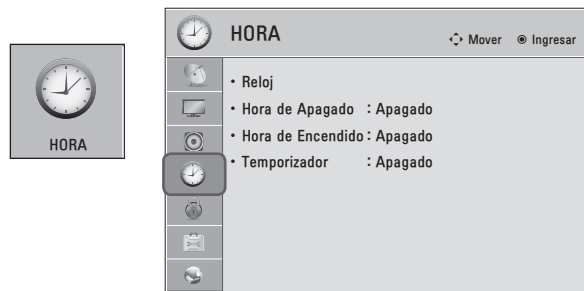
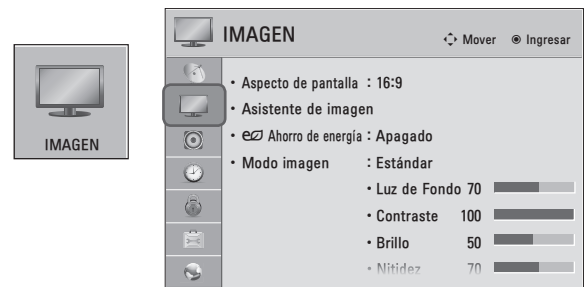
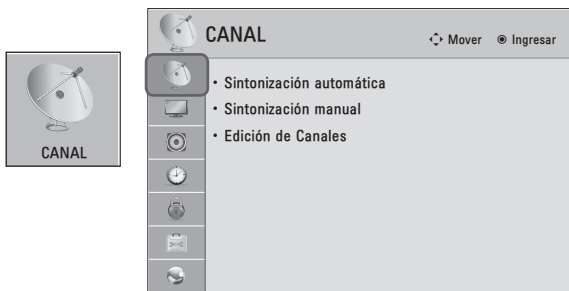

Para EE.UU.

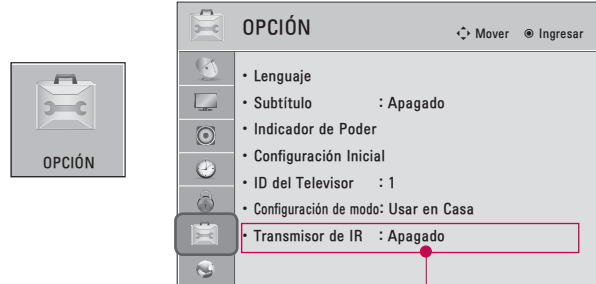

■ Para obtener más información, consulte la sección “**Dispositivo multimedia inalámbrico**” del manual de instrucciones.

Para Canadá

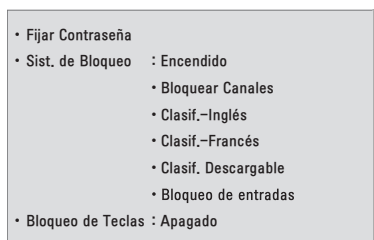

NOTA

- ▶ **Método de ISM:** Para **Televisor Plasma**.
- ▶ **Luz de Fondo, TruMotion, Atenuación local LED, Indicador de Poder:** Para **Televisor LCD con LED/Televisor LCD**.

VER LA TV / CONTROL DE CANAL

VER LA TV / CONTROL DE CANAL



RED Mover Ingresar

- Configuración de red : Alámbrica
- Estado de red : Internet está conectado
- Aviso legal
- ESN



Lista de entradas Mover Ingresar

TV	USB1	USB2	AV 1	AV 2	Componente1
Componente2	RGB-PC	HDMI1	HDMI2	HDMI3	HDMI4

Etiqueta de entrada Salir



MIS MEDIOS

- Lista de películas
- Lista de fotos
- Lista de música



JUEGO

JUMP	HOLE IN ONE	WHACK A MOLE	SUDOKU	COOKING BURGER
SAVING CRYSTAL	INVADER	URGENT SURVIVAL	Salir	

QUICK MENU (MENÚ RÁPIDO)

Los menús de visualización en pantalla de su TV pueden diferir ligeramente de las ilustraciones mostradas en este manual.

El menú rápido (Q.Menu) es un menú destinado a las funciones que el usuario utiliza con más frecuencia.

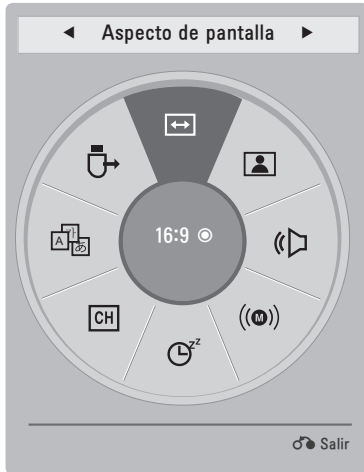

Aspecto de pantalla: Selecciona el formato de imagen que desee.

Modo imagen: Selecciona modos de imagen predeterminadas de fábrica en función de las condiciones de observación.

Modo de audio: Selecciona modos de sonido predeterminados de fábrica para los diferentes tipos de programa.

Multi Audio: Cambia el lenguaje de audio (señal digital).

SAP: Seleccione sonido MTS (Señal Analoga).

Temporizador: Seleccione el plazo de tiempo antes de que su TV se apague automáticamente.

Borr/Agr: Seleccione el canal que desee agregar o eliminar.

Subtítulo: Seleccione encendido o apagado.

Dispositivo USB: Seleccione "Expulsar" para expulsar el dispositivo USB.

1 o Visualizar todos los menús.

2 Realice los ajustes adecuados.

3 Regresar al menú anterior.

ASISTENCIA AL CLIENTE

Act. Software

Puede actualizar la unidad utilizando el software más reciente para mejorar el funcionamiento del producto o añadir nuevas funciones. Puede actualizar el software conectando directamente la TV al servidor de actualización de software. La función de actualización de software podría no funcionar correctamente dependiendo del entorno de red. En este caso, puede obtener la versión más reciente del software del Centro de atención al cliente de LG Electronics y, a continuación, actualice la TV.

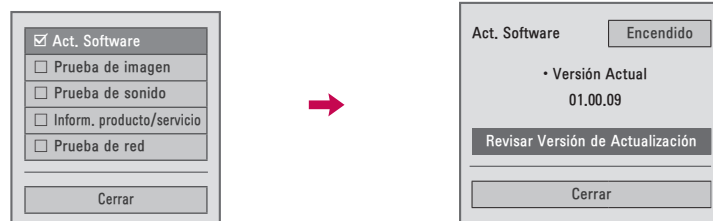

1 o Seleccione **Asistencia al cliente**.

2 Seleccione **Act. Software**.

3 Seleccione **Revisar Versión de Actualización** para comprobar la versión más reciente.

Al seleccionar "Act. Software: Encendido"

- Si el televisor está conectado a Internet y encuentra una actualización de software en el servidor de LG, aparecerá automáticamente un menú emergente de actualización.
- Si se transmite la información del software digital actualizada, el menú emergente de actualización aparecerá automáticamente.

- El tiempo de descarga del software variará dependiendo del tamaño del software y las condiciones de red.
- Durante el procedimiento de actualización de software, no apague ni desenchufe la TV ni desconecte el cable LAN.
- Tras la actualización de software, podrá confirmar la actualización de software en el menú Software Update (Actualización de software).
- Una vez completada la actualización, la TV se reiniciará automáticamente en 5 segundos.
- Las funciones de la TV pueden mejorarse o cambiarse mediante la actualización de software.
- El tiempo o funcionalidad disponible menú NetCast puede depender de condiciones de red de su ISP.
- Cuando se haya completado la actualización, puede ser necesario ajustar la configuración del menú CANAL, IMAGEN y AUDIO.
- Esta TV no se puede actualizar a versiones anteriores de software
- Utilice el botón Comprobar versión de actualización para actualizar a la versión de software más reciente del servidor de red de forma manual.
- No puede abrir NetCast mientras se está actualizando el software.

Prueba de imagen/Prueba de sonido

Esta función supone un apoyo al cliente que puede ejecutar pruebas de imagen y sonido.

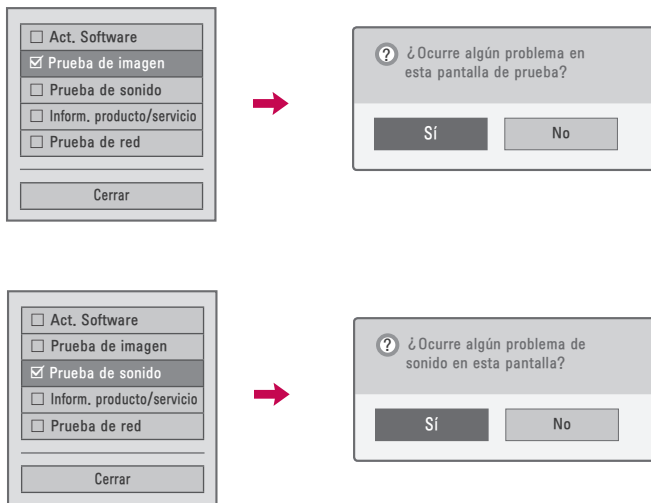

1 o Seleccione **Asistencia al cliente**.

2 Seleccione **Prueba de imagen** o **Prueba de sonido**.

3 Seleccione **Sí**.





4 Regresar al menú anterior.

Regresar a la pantalla del televisor.

VER LA TV / CONTROL DE CANAL

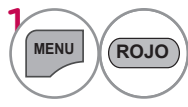
Inform. producto/servicio

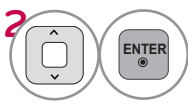

Esta función muestra información del soporte y el producto.
El Centro de Atención al Cliente puede variar dependiendo del país.

-  o  Seleccione **Asistencia al cliente**.
-  Seleccione **Inform. producto/servicio**.
Puede comprobar la información de producto/servicio según el modelo.
-  Regresar al menú anterior.
-  Regresar a la pantalla del televisor.

Prueba de red

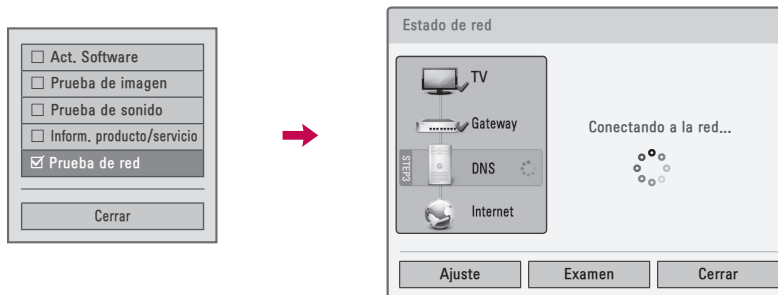
Compruebe el estado de la red.

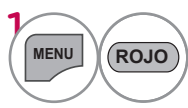
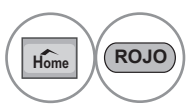
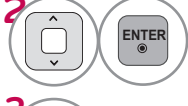



-  o  Seleccione **Asistencia al cliente**.
-  Seleccione **Prueba de red**.
-  Compruebe el estado de la red.

MANUAL SIMPLE (Excepto 50/60PZ540, 50/60PZ550)

Podrá acceder fácil y eficazmente a la información del televisor visualizando un manual simple en el propio aparato.

Mientras se muestra el manual simple, el audio permanecerá desactivado.

1   o   Seleccione **Manual simple**.

2   Escoja la sección del manual que desea examinar.

 Va a la página **Índice**.

 Reproduce el **Manual simple** de forma automática o manual.

3  Regresar al menú anterior.

VER LA TV / CONTROL DE CANAL

BÚSQUEDA DE CANALES



Escaneo automático (Sintonización automática)

Busca automáticamente todos los canales disponibles por las entradas de antena o cable y los guarda en la memoria de la lista de canales.

Ejecute esta función si cambia de vivienda o cambia el emplazamiento del televisor.

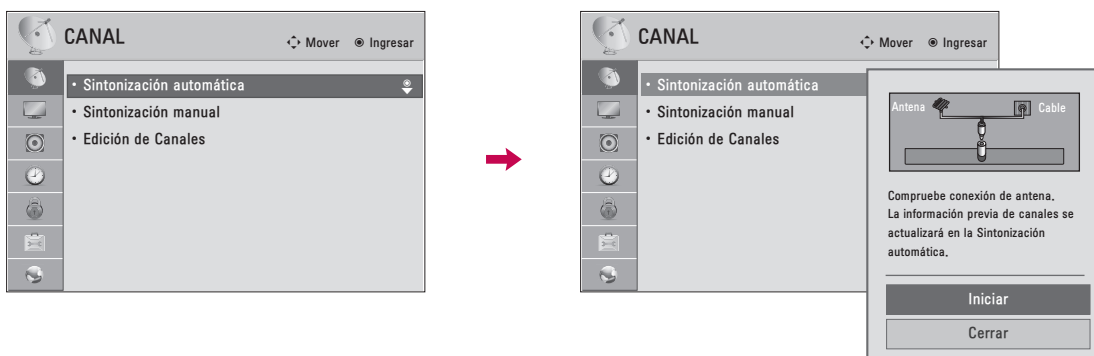
La función de sintonización automática memoriza sólo los canales que están disponibles en este momento.

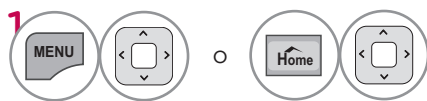

- 1  Seleccione **CANAL**.
- 2  Seleccione **Sintonización automática**.
- 3  Seleccione **Iniciar**.
- 4  Ejecutar la **Sintonización automática**.
- 5  Regresar al menú anterior.
-  Regresar a la pantalla del televisor.

- El televisor solicitará una contraseña si el control parental ha sido activado (menú de BLOQUEAR). Use la contraseña establecida en el menú de BLOQUEAR para permitir una búsqueda de canal.
- Al establecer la sintonización automática o manual, el número máximo de canales que podrá guardar es de 1 000.
Esto está sujeto a cambios dependiendo de las condiciones de la señal de emisión.
- Memoriza todos los canales disponibles en el siguiente orden: DTV, TV, CADTV y CATV.

Agregar/Eliminar los Canales (Sintonización Manual)

Si selecciona señal de entrada DTV o CADTV, puede visualizar el monitor de intensidad de la señal en la pantalla para ver la calidad de la señal que se recibe.

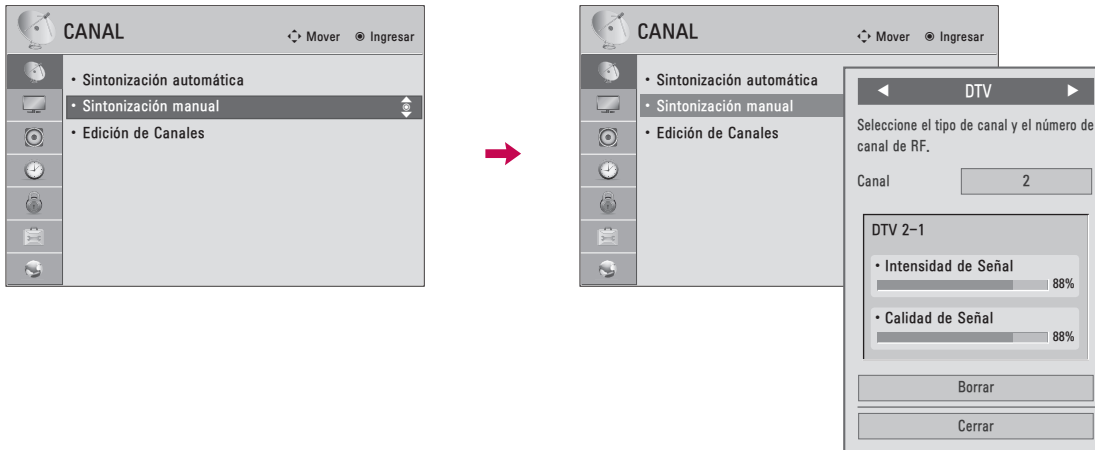

1 o Seleccione **CANAL**.

2 Seleccione **Sintonización manual**

3 Seleccione **DTV, TV, Cable DTV** o **Cable TV**.

4 Seleccione el canal que desee agregar o borrar.

5 Seleccione **Agregar** o **Borrar**.

6 Regresar al menú anterior.

Regresar a la pantalla del televisor.

- El televisor solicitará una contraseña si el control parental ha sido activado (menú de BLOQUEAR). Use la contraseña establecida en el menú de BLOQUEAR para permitir una búsqueda de canal.
- Al establecer la sintonización automática o manual, el número máximo de canales que podrá guardar es de 1 000.

VER LA TV / CONTROL DE CANAL



Edición de Canal

Los canales de la Lista de edición de Canales aparecen en negro y los canales eliminados de la lista aparecen en azul.

Al omitir un número de canal, no podrá escogerlo mediante el botón **CH ^ V** durante la visualización del televisor.

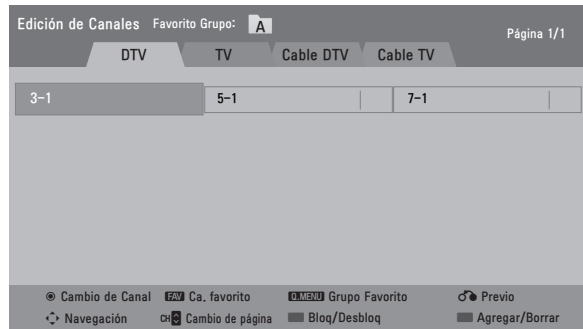
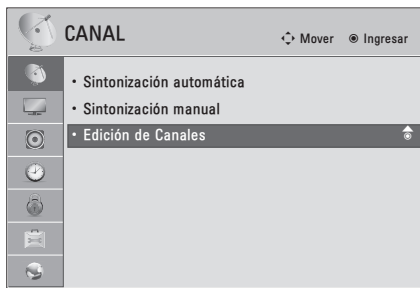
Si desea escoger el programa omitido, introduzca directamente su número mediante los botones **NUMÉRICOS** o escóalo en el menú Edición de Canales.

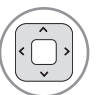

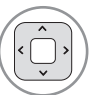

1   o   Seleccione **CANAL**.

2   Seleccione **Edición del canal**.

3   Seleccione un canal.

4  Seleccione un canal.

 Bloquea o desbloquea el canal.
 Puede bloquear/desbloquear los canales incluso si selecciona "Sist. de Bloqueo-Apagado" en el menú BLOQUEO.

 Cambie al número de canal escogido.

 Mover las paginas en la lista de canales cuando la lista es demasiado larga.

5  Regresar al menú anterior.

 Regresar a la pantalla del televisor.

■ Mantenga presionado el botón **^** y use los botones **<** o **>** para desplazarse entre DTV, TV, Cable DTV y Cable TV.

CONFIGURACIÓN DE LOS CANALES FAVORITOS

La lista de Canales favoritos es una función muy cómoda que le permitirá cambiar rápidamente entre sus canales preferidos sin tener que esperar a que el televisor sintonice todos los canales intermedios.



- 1  o  Escoja el canal que prefiera
- 2   Seleccione el grupo de canales que desee de A a D.
- 3  Registre o cancele el canal actual en la lista de canales favoritos.
-  Vaya al menú "CANAL - Edición de Canales".
- 4  Regresar al menú anterior.



■ También puede configurar la **Lista de favoritos** en el menú **CANAL - Edición de Canales**.

LISTA DE CANALES FAVORITOS



Visualización de la lista de canales favoritos

- 1  Muestre la lista de canales favoritos.

Selección de un canal de la lista de canales favoritos

- 1  Escoja un canal
- 2  Cambie al número de canal escogido.

Paso de páginas de la lista de canales favoritos

- 1  Pase las páginas.
- 2  Regresar a la pantalla del televisor.



VER LA TV / CONTROL DE CANAL

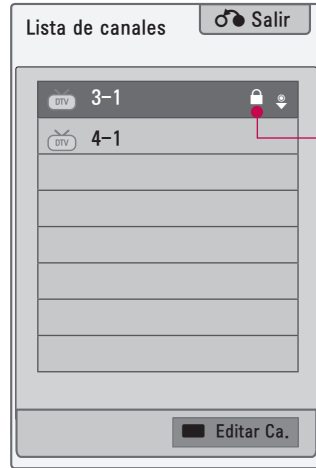

LISTA DE CANALES

Podrá examinar los programas almacenados en la memoria visualizando la lista de canales.





Este candado se indica cuando el canal está bloqueado mediante el control parental.

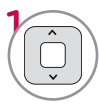

Visualización de la lista de canales

- 1  Muestra la **Lista de canales**.
- 2  Vaya al menú **"CANAL - Edición de Canales"**.

Selección de un canal de la lista de canales

- 1  Escoja un canal.
- 2  Cambie al número de canal escogido.



Paso de páginas de una lista de canales

- 1  Pase las páginas.
- 2  Regresar a la pantalla del televisor.

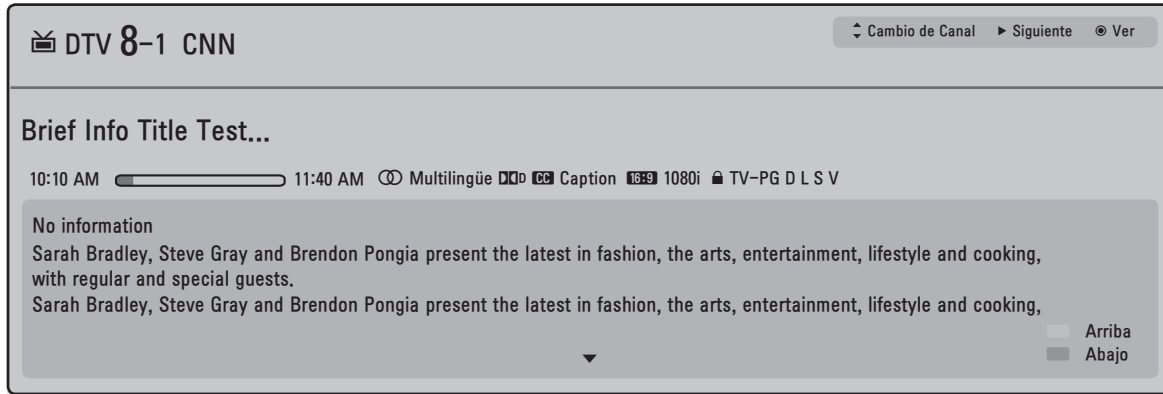
INFORMACIÓN DE CANAL



Visualizar la información de canal

-  Muestra en pantalla la información de programa del canal actual.
-  Muestra la información del programa del canal anterior o siguiente
-  Regresar al menú anterior.

VER LA TV / CONTROL DE CANAL

INFO. BREVE

La información breve muestra la información de la pantalla actual.



Mostrar la Información breve en pantalla.



Regresar a la pantalla del televisor.

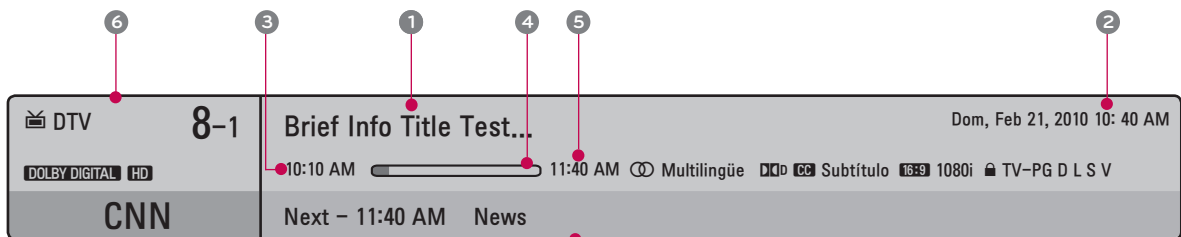

Multilingüe : El programa contiene dos o más canales de audio disponibles. Use el menú **Q.MENU** para escoger la pista de audio que desee.



Subtítulo : El programa contiene subtítulos disponibles en uno o más idiomas. Use el menú **Q.MENU** para escoger los subtítulos que desee.



Dolby Digital: El programa contiene señal Dolby digital de entrada en la televisión y la fuente de entrada HDMI.



El formato de imagen original del video es 4:3.



El formato de imagen original del video es 16:9.

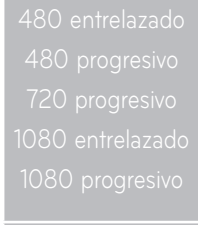

La resolución de video es de 720 x 480 entrelazado
 La resolución de video es de 720 x 480 progresivo
 La resolución de video es de 1 280 x 720 progresivo
 La resolución de video es de 1 920 x 1 080 entrelazado
 La resolución de video es de 1 920 x 1 080 progresivo



V-Chip: El programa contiene información V-Chip. Referente al menú de BLOQUEAR: A (Edad), D (Diálogo), L (Lenguaje), S (Sexo), V (Violencia), FV (Violencia de Fantasía)

- 1 Titulo de programa
- 2 Día de semana, Mes, Año, Hora actual
- 3 Hora de inicio de programa
- 4 Barra de progreso de programa
- 5 Hora de termino de Programa
- 6 Información de estandarte

LISTA DE ENTRADAS

Solo estas señales de entrada que están conectadas a un televisor pueden activarse y seleccionarse.

Ej.)

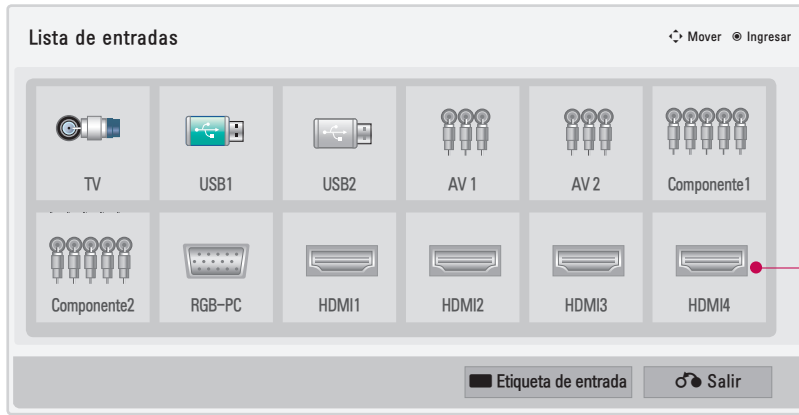

Las entradas desconectadas están inactivas (se indican en gris)

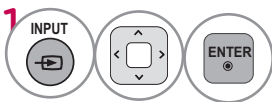

Seleccione la fuente de entrada deseada.

- También puede seleccionar la fuente de entrada deseada en el menú de **ENTRADAS**.

- Cuando se encuentra conectado un dispositivo externo, este menú emergente se visualiza automáticamente. Si selecciona **Si**, puede seleccionar la fuente de entrada que desee percibir.
- Pero, si selecciona "**SIMPLINK - Encendido**", en modo HDMI, este menú emergente podría no visualizarse.

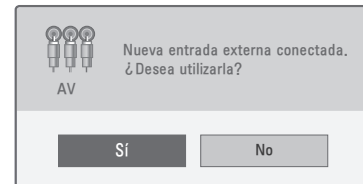





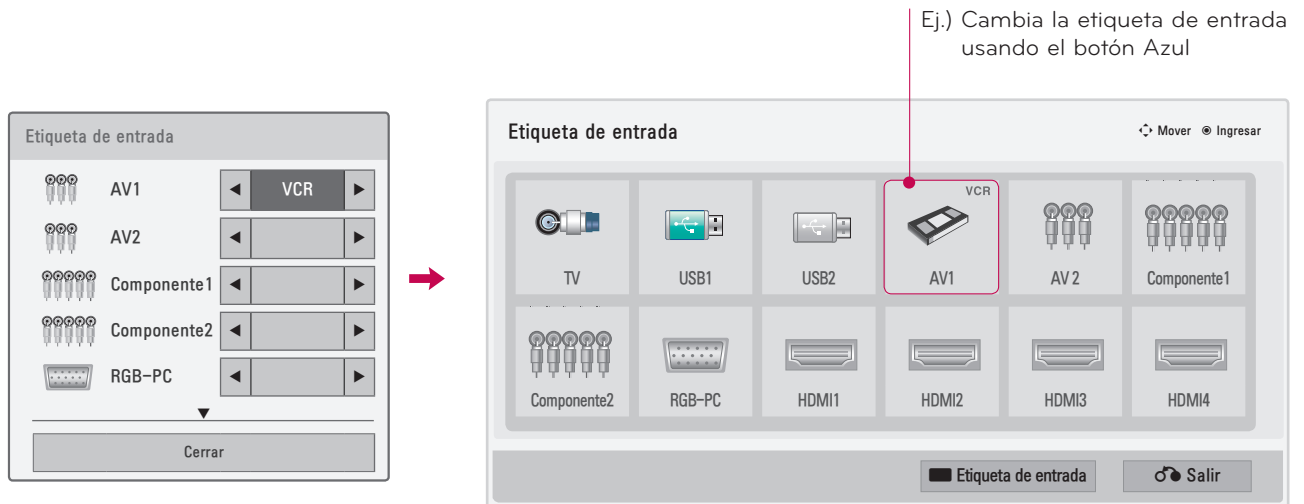

- **TV**: Selecciónelo para mirar estaciones de aire, cable y digitales.
- **USB**: selecciónelo para usar archivos de película, fotos o música.
- **AV**: Selecciónelo para mirar una video casetera u otro equipo externo.
- **Componente**: Selecciónelos para mirar un DVD o un decodificador digital.
- **RGB-PC**: Selecciónelo para ver la PC.
- **HDMI**: Selecciónelo para ver en dispositivos de alta definición.

VER LA TV / CONTROL DE CANAL

ETIQUETA DE ENTRADA

Esto indica qué dispositivo está conectado a cada puerto de entrada.





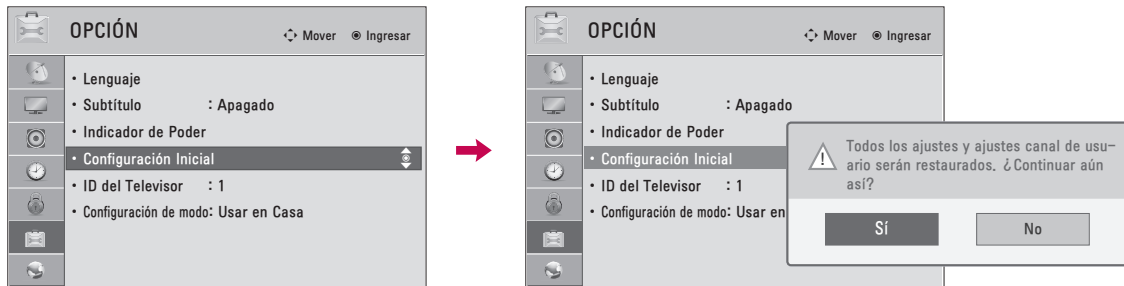

-   Seleccione la fuente de entrada deseada.
-   Seleccione la etiqueta.
-  Regresar al menú anterior.
-  Regresar a la pantalla del televisor.

RESTAURAR VALORES DE FÁBRICA (CONFIGURACION INICIAL)

Esta función reinicia la TV a los valores predeterminados de fábrica y elimina todos los canales guardados.



1   o   Seleccione **OPCIÓN**.

2   Seleccione **Configuración Inicial**.

3   Seleccione **Sí**.

4  La TV se apaga automáticamente y comienza a restaurar los valores de fábrica.

- Al seleccionar "Sist. de Bloqueo - Encendido", aparecerá un mensaje pidiéndole que introduzca la contraseña.
- Si olvida su contraseña, pulse "0-3-2-5" en el control remoto.

VER LA TV / CONTROL DE CANAL

CONFIGURACIÓN DE MODO

La selección preestablecida es "Usar en Casa". Recomendamos el establecimiento de la televisión a modo "Usar en Casa" para la mejor imagen en su entorno familiar.

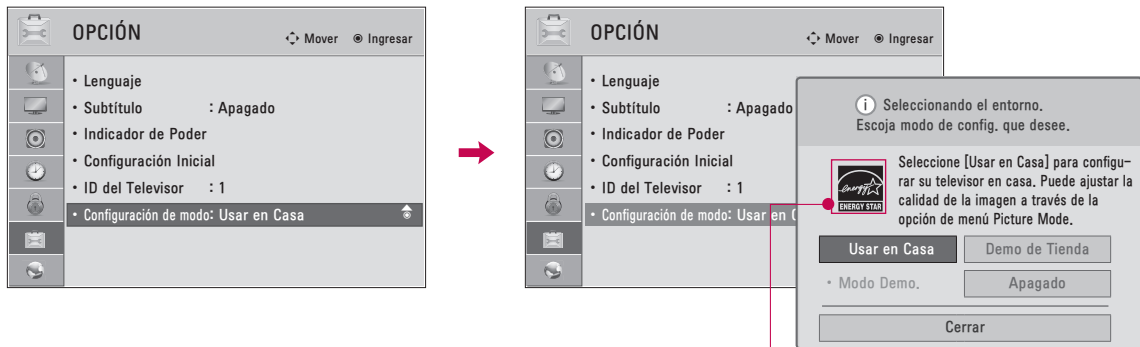

Excepto 50/60PK750, 32LD550





- 1 o Seleccione **OPCIÓN**.
- 2 Seleccione **Configuración de modo**.
- 3 Seleccione **Usar en Casa**
- 4 Regresar al menú anterior..
- Regresar a la pantalla del televisor.

- **"Demo de Tienda"** Modo sólo destinado para su utilización en entornos de venta al por menor. Los clientes pueden ajustar el "menú **IMAGEN - Modo imagen**" manualmente mientras que la inspección de la televisión, pero la televisión regresará automáticamente a la preestablecida en almacén después de 5 minutos.
- **"Demo de Tienda"** proporciona un ajuste óptimo para la visualización de la unidad en establecimientos de venta al por menor. El modo **"Demo de Tienda"** inicia la TV para ajustar la calidad de la imagen.

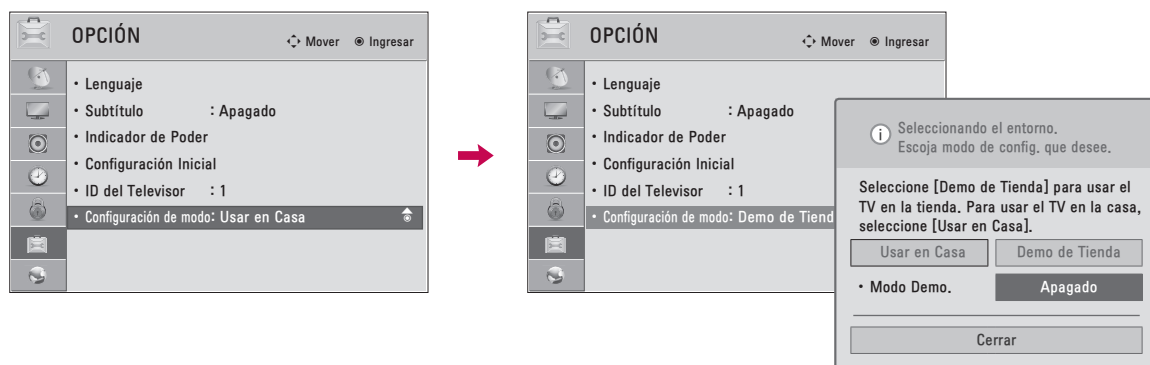
MODO DEMO. (MODO DE DEMOSTRACIÓN)

Visualice el pase de diapositivas que explica distintas funciones de este televisor.



1   o   Seleccione **OPCIÓN**.

2   Seleccione **Configuración de modo**.

3   Seleccione **Demo de Tienda**.

4    Seleccione **Encendido**.

5  Regresar al menú anterior.
Tras un breve período de tiempo, comenzará el, **Modo Demo..**
Si desea detener la demostración, pulse cualquier botón (Excepto botón VOL +, - y MUTE).

■ Esta característica se desactiva en "Usar en Casa".

VER LA TV / CONTROL DE CANAL

MODO AV

El Modo AV cambia entre los ajustes de video y audio.

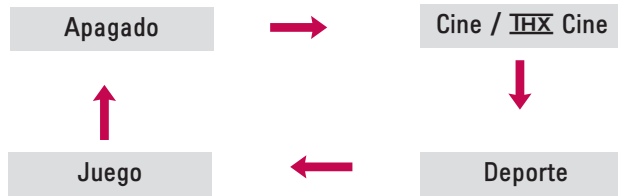

1 Presione repetidamente el botón **AV MODE** para seleccionar el modo que desee.



- Si selecciona "**Cine / THX Cine**" en modo AV, el **Cine** se seleccionará para el "menú IMAGEN - Modo imagen" para el "menú AUDIO - Modo de audio" respectivamente.
- Si selecciona "**Apagado**" en modo AV, el "**Modo imagen**" y el "**Modo de audio**" volverán a tener el valor seleccionado anteriormente.
- **Apagado**: Desactiva el MODO AV.
- **Cine / THX Cine**: optimiza video y audio para disfrutar películas.
- **Deporte**: Optimiza video y audio para disfrutar de eventos deportivos.
- **Juego**: Optimiza video y audio para jugar a videojuegos.

Es recomendable usar el Modo de **Juego**, cuando se encuentre jugando con el PlayStation o Xbox.

Cuando se encuentre en Modo de **Juego**, las funciones relacionadas con la calidad de imagen, serán optimizadas.

JUEGO

Le permite disfrutar de los juegos instalados en la TV.



1 o Seleccione **JUEGO**.

2 Seleccione el juego que desee.

3 Entre en el modo de juego seleccionado.

4 Regresar al menú anterior.

SIMPLINK

La función SIMPLINK le permite controlar y leer dispositivos AV conectados mediante cable HDMI sin ningún otro cable ni ajuste adicional. Este televisor podría funcionar con dispositivos compatibles con HDMI-CEC, pero sólo serán completamente compatibles con dispositivos distinguidos con el logotipo SIMPLINK.

SIMPLINK puede activarse y desactivarse desde los menús de usuario.



- 1 Visualizar el menú **SIMPLINK**.
- 2 Seleccione **Encendido**.
- 3 Seleccione el dispositivo deseado.
- 4 Controle los dispositivos AV conectados.

- 1 **Visualización del televisor:** Cambie al canal del televisor anterior, sin importar el modo actual.
- 2 **Reproducción de DISC (Disco):** Seleccione y reproduzca los discos. Cuando existan varios discos disponibles, los títulos de los discos aparecerán en la parte inferior de la pantalla.
- 3 **Reproducción de VCR:** Reproduzca y controle el VCR conectado.
- 4 **Reproducción de grabaciones HDD:** Reproduzca y controle las grabaciones almacenadas en HDD.
- 5 **Salida de audio a bocina HT/ Salida de audio a televisor:** Seleccione parlante HT o parlante TV para salida de audio.

▶ Cuando no hay un dispositivo conectado (aparece en gris)

▶ Dispositivo seleccionado

▶ Cuando hay un dispositivo esta conectado (Muestra un color brillante)

Funciones de SIMPLINK

- **Reproducción directa:** Luego de conectar los dispositivos AV al televisor, puede controlar directamente los dispositivos y medios de reproducción sin ninguna configuración adicional.
- **Selección dispositivo AV:** Le permite seleccionar uno de los dispositivos conectados al televisor y reproducirlo.
- **Reproducción del disco:** Controle los dispositivos AV conectados presionando los botones **▲▼◀▶, ENTER, ■, ||, ◀▶** y **▶▶**.
- **Apague todos los dispositivos:** Para que esta función aplique, todos los dispositivos conectados al televisor deben de estar detenidos
- **Desconecte el audio:** Ofrece una forma fácil de desactivar el audio.
- **Sync Power on:** Al iniciar la lectura en un equipo conectado a la toma HDMI que disponga de función Simplink, el televisor se prenderá automáticamente.

Nota: Para activar el enlace simple, debe usarse un cable HDMI de alta velocidad con función *CEC. (*CEC, del inglés, Consumer Electronics Control). (Un dispositivo, el cual se conecta al televisor a través del cable HDMI pero no es compatible con Simplink, no proporciona esta función)

NOTA

- ▶ Conecte la terminal HDMI/DVI IN o HDMI IN del televisor a la terminal posterior (salida HDMI) del dispositivo SIMPLINK con el cable HDMI.
- ▶ Al encender la fuente de Entrada con el botón INPUT en el control remoto, se desactivará el dispositivo SIMPLINK.
- ▶ Al escoger un dispositivo que disponga de la función de cine en casa, la salida de sonido cambiará automáticamente a los altoparlantes del sistema de cine en casa, desactivándose los del televisor.
- ▶ Si un sistema de home theater SIMPLINK no se reproduce en el audio del televisor, conecte la terminal de SALIDA DE AUDIO DIGITAL a la parte posterior del televisor a la terminal de ENTRADA DE AUDIO DIGITAL en la parte posterior del dispositivo SIMPLINK con un cable ÓPTICO.

IMAGEN EN 3D (PARA 42/47/55LX6500, 50/60PZ540, 50/60PZ550)

TECNOLOGIA 3D

La television puede mostrar en 3D via transmision de 3D o cuando el televisor se encuentra conectado a un dispositivo compatible, como puede ser un reproductor Blu-ray 3D. Tu puedes seleccionar el dispositivo en el que se quiera ver la television en 3D. La television en 3D muestra dos imagenes separadas formateadas por cada ojo. La persona que quiera ver necesitara usar los lentes 3D para poder ver las imagenes en formato 3D.

Ver imágenes en 3D

⚠ ADVERTENCIA

- ▶ Al ver imágenes en 3D, vea la TV desde un ángulo de visión efectiva y dentro de una distancia apropiada. Si se excede del ángulo o la distancia de visión, es posible que no pueda ver las imágenes en 3D. Asimismo, si se encuentra recostado, es posible que no pueda ver las imágenes en 3D.
- ▶ Si mira imágenes en 3D a una distancia demasiado corta durante un período prolongado, es posible que dañe su vista.
- ▶ Mirar TV o jugar un juego de video que incluye imágenes en 3D con los anteojos 3D durante un período prolongado puede causar somnolencia, dolores de cabeza o fatiga a usted y a sus ojos. Si sufre de dolor de cabeza o se siente fatigado o somnoliento en alguna forma, deje de mirar TV y descanse.
- ▶ Las mujeres embarazadas, las personas de edad avanzada, las personas con problemas cardíacos o con somnolencia frecuente no deben mirar TV en 3D.
- ▶ Algunas imágenes en 3D del video pueden confundirse con la realidad y generar reacciones en los espectadores. Por lo tanto, se recomienda no mirar TV en 3D cerca de objetos frágiles o de cualquier objeto que pueda volcarse con facilidad.
- ▶ Evite que los niños menores de 5 años miren TV en 3D. Puede afectar el desarrollo de la visión.
- ▶ Advertencia sobre convulsiones por fotosensibilidad:
Algunos espectadores pueden experimentar convulsiones o epilepsia cuando están expuestos a determinados factores, entre los que se incluyen luces intermitentes, imágenes de TV o juegos de video. Si usted o algún miembro de su familia tiene antecedentes de epilepsia o convulsiones, consulte con su médico antes de ver TV en 3D.

También es posible que se produzcan determinados síntomas en situaciones no especificadas sin antecedentes previos. Si experimenta alguno de los síntomas que se mencionan a continuación, deje de mirar imágenes en 3D de inmediato y consulte a un médico: mareos, aturdimiento, transición visual o visión alterada, inestabilidad visual o facial, como espasmos musculares u oculares, acciones inconscientes, convulsiones, pérdida de conocimiento, confusión o desorientación, pérdida del sentido de la dirección, calambres o náuseas. Los padres deben controlar estos síntomas en sus hijos, incluidos adolescentes, dado que pueden ser más sensibles a los efectos de mirar TV en 3D.

Los riesgos de las convulsiones por fotosensibilidad pueden reducirse con las siguientes medidas.

- Tome descansos frecuentes mientras ve la TV en 3D.
- Las personas que padecen una diferencia de visión en los ojos deben mirar la TV después de implementar las medidas de corrección de la visión necesarias.
- Mire la TV en una posición en la que los ojos queden al mismo nivel que la pantalla 3D y evite sentarse demasiado cerca de la TV.
- No mire imágenes en 3D si está cansado o enfermo, y evite mirar imágenes en 3D durante períodos prolongados.
- Sólo use anteojos 3D para ver imágenes en una TV en 3D.
- Algunos espectadores pueden sentirse desorientados luego de ver TV en 3D. Por lo tanto, después de ver TV en 3D, tómese un momento para recobrar el conocimiento de la situación antes de moverse.

Quando se esta usando los lentes 3D



Precaución

- ▶ Los anteojos 3D se venden por separado. Consulte el manual de los anteojos 3D para ver las instrucciones de funcionamiento.
- ▶ No use los anteojos 3D para reemplazar los anteojos comunes, anteojos de sol o anteojos de protección.
- ▶ No guarde los anteojos 3D en lugares calientes o fríos.
- ▶ No aplique la fuerza en los anteojos 3D ni los deje caer.
- ▶ Dado que los cristales (película polarizada) de los anteojos 3D son sensibles a rasguños, siempre use un paño suave y limpio para limpiar el producto. Remover cualquier suciedad antes de usar la tela para evitar que los lentes 3D se rayen al momento de limpiarlos.

Rango de vision de imagen en 3D

El tamaño de la TV, el ángulo de visión y otras circunstancias pueden cambiar la distancia de visión y el ángulo de vista.

Distancia de visión	2 m - 10 m (6,5 ft - 32,8 ft)
Ángulo de visión	120°, cuando la distancia de visión es de 2 m (6,5 ft)

IMAGEN EN 3D

VIENDO IMAGEN EN 3D (para 42/47/55LX6500)

- 1 Ver el video reproducido en 3D.
Referir a lo siguiente para la imagen mostrada.

IMAGEN EN 3D

	Señal	Resolución	Horizontal Frecuencia (kHz)	Frecuencia vertical (Hz)	Formato de vídeo en 3D reproducible
Entrada HDMI	720 progresivo	1 280 x 720	45,00	60,00	Arriba y abajo, Lado a lado Frame Packing HDMI 3D
	1080 entrelazado		33,75		Arriba y abajo, Lado a lado
	1080 progresivo	1 920 x 1 080	67,50	24,00	Arriba y abajo, Lado a lado, Damero Único secuencial de marco
			27,00		Arriba y abajo, Lado a lado, Damero Frame Packing HDMI 3D
			33,75		Arriba y abajo, Lado a lado Damero
Entrada USB	1080 progresivo	1 920 x 1 080	33,75	30,00	Arriba y abajo, Lado a lado Damero, MPO (foto)
	Señal				Formato de vídeo en 3D reproducible
DTV	720 progresivo, 1080 entrelazado				Arriba y abajo, Lado a lado

Los contenidos multimedia y el reproductor deben admitir Frame Packing HDMI 3D para reproducir imágenes estereográficas con formato Frame Packing.
El vídeo, que ingresa con formato Frame Packing HDMI 3D, se transfiere automáticamente a la pantalla estereográfica.

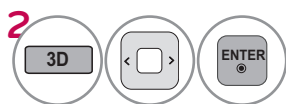



Después de seleccionar la forma, como se indica en la pantalla de la TV, colóquese los anteojos 3D.

Para encender el Modo 3D, seleccione este icono.

Arriba y abajo
 Lado a lado
 Tablero de ajedrez
 Secuencial de marco

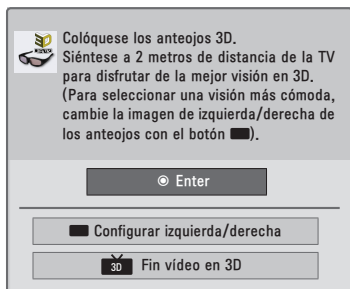
3   o  Seleccione **Configurar izquierda/derecha**.



4   Seleccione **Izquierda/derecha** o **Derecha/izquierda**. Seleccione la pantalla con vídeo en 3D que tenga mejor visibilidad.

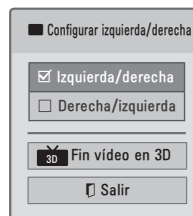

5  La imagen en modo 3D se cambia a modo 2D.

NOTA

- ▶ Si usted selecciona el modo 3D, "Indicador de Poder" se apagará automáticamente.
- ▶ Mientras estas viendo imagen en 3D, no se podrá ajustar Video/Audio usando el menú.
- ▶ Algunos menús no funcionarán mientras se esté viendo la televisión en modo 3D.
- ▶ Solo puede seleccionar Estándar → Película → Juegos con el botón **AV MODE** del control remoto. El modo AV se selecciona como estándar mientras se muestra la imagen en el modo 3D.
- ▶ La selección de televisión en 3D se cambiará cuando se seleccione el modo de canales DTV.
- ▶ La pantalla no se verá bien si se ven imágenes DTV en 2D si se tiene encendido el modo de imagen en 3D.
- ▶ El efecto 3D se puede ver cuando el modo 3D es seleccionado apropiadamente para la entrada de señal en 3D suministrada al televisor.
- ▶ Para archivos *.mpo (Archivos de cámara en 3D), el modo de imagen en 3D es habilitado automáticamente.
- ▶ Ahorro de energía permanece deshabilitada con en 3D.

NOTAS PARA VER IMÁGENES EN 3D CON DIFUSIÓN EN 3D (* En las TV análogas, las imágenes en 3D no funcionan.)

Al cambiar la visualización de imagen en 2D a imagen en 3D con el botón 3D del control remoto, la imagen aparece superpuesta.

- Deshabilite el modo de imagen en 3D con el botón 3D.
- El modo de imagen en 3D se deshabilita automáticamente al cambiar de canal.

Si la pantalla se divide en izquierda/derecha o arriba/abajo al cambiar de canal:

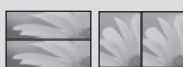

- Este canal admite el modo de imagen en 3D. Seleccione el tipo de imagen en 3D que aparece en la pantalla. Para ello, presione el botón 3D del control remoto.

Si los ojos están cansados o ve la pantalla borrosa al mirar imágenes en 3D

- Presione el botón **L/R SELECT** del control remoto y seleccione Izquierda/Derecha o Derecha/Izquierda, lo que considere mejor para ver las imágenes en 3D.

IMAGEN EN 3D

VIENDO IMAGEN EN 3D (para 50/60PZ540, 50/60PZ550)

- 1 Ver el video reproducido en 3D.
Referir a lo siguiente para la imagen mostrada.

IMAGEN EN 3D

	Señal	Resolución	Horizontal Frecuencia (kHz)	Frecuencia vertical (Hz)	Formato de video en 3D reproduc-ible
Entrada HDMI	720 progresivo	1 280 x 720	45,00	60	Arriba y abajo, Lado a lado Frame Packing HDMI 3D
	1080 entrelazado		33,75		Arriba y abajo, Lado a lado
	1080 progresivo	1 920 x 1 080	67,50	24	Arriba y abajo, Lado a lado, Damero Único secuencial de marco
			27,00		Arriba y abajo, Lado a lado, Damero Frame Packing HDMI 3D
			33,75		30
Entrada USB	1080 progresivo	1 920 x 1 080	33,75	30	Arriba y abajo, Lado a lado Damero, MPO (foto)
RGB-PC Entrada	1080 progresivo	1 920 x 1 080	66,587	59,93	Arriba y abajo, Lado a lado
Entrada Component	720 progresivo	1 280 x 720	45,00	60	Arriba y abajo, Lado a lado
	1080 entrelazado	1 920 x 1 080	33,75	60	
Señal					Formato de video en 3D reproduc-ible
DTV	720 progresivo, 1080 entrelazado				Arriba y abajo, Lado a lado

Los contenidos multimedia y el reproductor deben admitir Frame Packing HDMI 3D para reproducir imágenes estereográficas con formato Frame Packing.

El video, que ingresa con formato Frame Packing HDMI 3D, se transfiere automáticamente a la pantalla estereográfica.

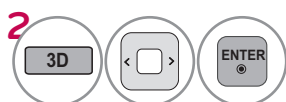

Después de seleccionar la forma, como se indica en la pantalla de la TV, colóquese los anteojos 3D.

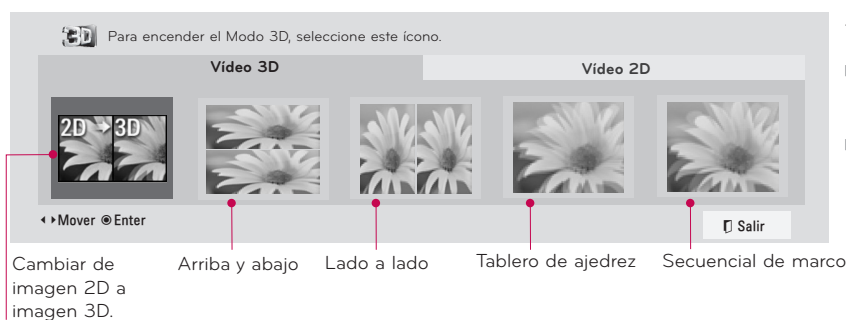

* Para Televisor Plasma

- **Video 3D:** Seleccione para visualizar imágenes en 3D.
- **Video 2D:** Seleccione para visualizar imágenes en 2D.

3  Seleccione **Enter**.

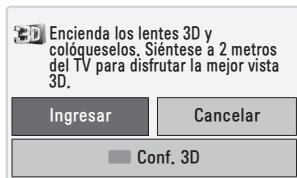

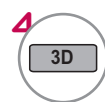
4  Apagar modo 3D o Finalizar vídeo 2D.

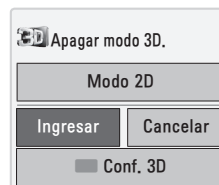

Conf. 3D

1  Hacer los ajustes apropiados.

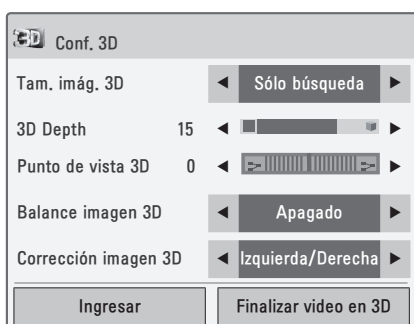

- **Tam. imág. 3D:** Corta los bordes exteriores de la imagen y lo ajusta a la pantalla completa en el modo 3D.
- **3D Depth:** Ajustar la distancia entre el objeto y el fondo de la imagen para aumentar el efecto 3D en 2D al modo 3D.
- **Punto de vista 3D:** Trae la imagen (incluyendo ambas cosas tanto el objeto como imágenes de fondo) a la parte delantera o trasera para mejorar el efecto 3D en el modo 3D.
- **Balance imagen 3D:** Ajustar las diferencias de color y brillo entre los lados derecho e izquierdo de la imagen en modo 3D.
- **Corrección imagen 3D:** Cambia el orden de las imágenes en el lado derecho izquierdo de la imagen en modo 3D.

NOTA

- ▶ Algunos menús no funcionarían mientras se esté viendo la televisión en modo 3D.
- ▶ La selección de televisión en 3D se cambiaría cuando se selecciona el modo de canales DTV.
- ▶ La pantalla no se verá bien si se ven imágenes DTV en 2D si se tiene encendido el modo de imagen en 3D.
- ▶ El efecto 3D se puede ver cuando el modo 3D es seleccionado apropiadamente para la entrada de señal en 3D suministrada al televisor.
- ▶ Para archivos *.mpo (Archivos de cámara en 3D), el modo de imagen en 3D es habilitado automáticamente.

MIS MEDIOS



MODOS DE ENTRADA

El menú MIS MEDIOS se abrirá automáticamente cuando inserte una unidad USB. También puede ingresar seleccionando MIS MEDIOS en el menú de usuario. Tras elegir el tipo de medio que desee, elija un dispositivo para poder abrir archivos. Las opciones son: Dispositivo USB o DLNA.



1   o   Seleccione **MIS MEDIOS**.

2   Seleccione **Lista de películas, Lista de fotos** o **Lista de música**.

3   Seleccione el dispositivo deseado.

 Buscar otros dispositivos de red.

4  Regresar al menú anterior.

■ La TV puede mostrar archivos de imagen JPG, archivos DivX HD y reproducir archivos de audio MP3.

Cuando desconecte el dispositivo USB

Seleccione el menú Dispos USB antes de desconectar el dispositivo USB.

1   Seleccione Dispos USB.

2  Seleccione Expulsar.

MÉTODO DE CONEXIÓN

Conexión USB

- 1 Conecte el dispositivo **USB** al conector USB a un lado de la TV.

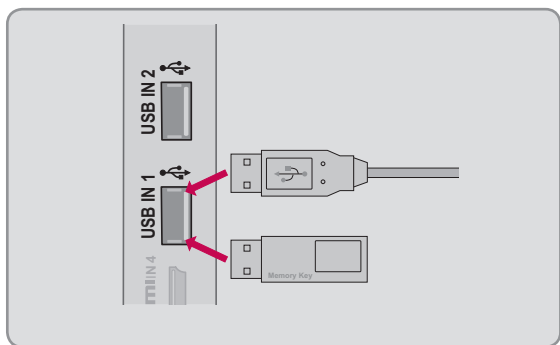

Conexión del dispositivo USB

- ▶ Sólo se puede reconocer un dispositivo de almacenamiento USB.
- ▶ No se admite la conexión de un dispositivo de almacenamiento USB a través de un concentrador USB.
- ▶ Es posible que no se reconozca un dispositivo de almacenamiento USB mediante el programa de reconocimiento automático.
- ▶ La velocidad de reconocimiento de un dispositivo de almacenamiento USB dependerá de cada dispositivo.
- ▶ No apague el televisor ni desconecte el dispositivo USB cuando el dispositivo de almacenamiento USB conectado esté funcionando. Al separar o desenchufar repentinamente dicho dispositivo, se pueden dañar los archivos almacenados o el dispositivo de almacenamiento USB.
- ▶ Únicamente utilice un dispositivo USB de almacenamiento el cual contiene archivos normales de música o imágenes.
- ▶ Use sólo un dispositivo de almacenamiento USB formateado como sistema de archivo FAT 32 o NTFS, incluido con el sistema operativo Windows. El resto podrían no ser reconocidos.
- ▶ Algunos dispositivos de almacenamiento USB requieren adaptador de corriente. El adaptador de corriente debe conectarse para que el televisor pueda reconocerlo.
- ▶ Si un dispositivo no es reconocido por el televisor, pruebe con un cable diferente. No se admiten cables de excesiva longitud.
- ▶ Algunos dispositivos de almacenamiento USB podrían no ser compatibles o no funcionar adecuadamente.
- ▶ Realice copias de seguridad de sus archivos importantes, ya que los datos almacenados en el dispositivo USB podrían resultar dañados. La gestión de datos es responsabilidad del cliente, y en consecuencia, el fabricante no cubre en garantía los daños en los datos guardados en el producto.
- ▶ Si su memoria USB tiene múltiples particiones, o si utiliza un lector de memoria multipuerto, puede utilizar hasta 4 particiones o una memoria USB.
- ▶ El método de alineación del dispositivo USB de almacenaje es similar al de Windows XP y los nombres de archivos pueden reconocer hasta 100 caracteres ingleses.
- ▶ La capacidad recomendada para un disco duro externo USB es de 1TB o menos y para una memoria clave USB es de 32 GB o menos.
- ▶ Si un disco duro externo USB con "Ahorro de energía" no funciona, apague el disco duro y encienda de nuevo para que funcione. Consulte el manual de usuario para la aplicación de un disco duro externo USB.
- ▶ Dispositivos de almacenamiento USB a continuación USB 2.0 son compatibles, así. Pero puede que no funcionen correctamente en la lista de películas.
- ▶ Se puede reconocer un máximo de 999 carpetas o archivos en una sola carpeta.
- ▶ Si hay demasiadas carpetas y archivos en una sola carpeta, es posible que no funcione correctamente.

Conexión del reproductor de archivos multimedia digitales (DMP) de DLNA

Esta TV puede reproducir y mostrar diferentes tipos de archivos de películas, fotos y música desde el servidor de DLNA y a sido certificado para el uso de las fotos por la DLNA.

La **DLNA (The Digital Living Network Alliance)** es una organización del sector de productos electrónicos de usuario, la

industria informática y empresas de dispositivos móviles. Digital Living proporciona a los consumidores un medio para compartir fácilmente medios digitales a través de una red por cable o inalámbrica doméstica. El logotipo de certificado DLNA facilita encontrar productos que cumplan con las Directrices de interoperabilidad DLNA. Esta unidad cumple con las directrices de interoperabilidad DLNA v1.5. Cuando un PC que ejecute software de servidor DLNA o cualquier otro dispositivo compatible con DLNA se conecta a esta TV, puede ser necesario cambiar la configuración del software o de otros dispositivos. Consulte las instrucciones de funcionamiento del software o el dispositivo para obtener más información.

Favor de referirse a las páginas 99 – 121, para información adicional acerca de tipos de archivos permitidos y otras instrucciones.

! NOTA

- ▶ El CD-ROM de Nero MediaHome 4 Essentials incluido es una edición de software personalizada solo para compartir archivos y carpetas con la unidad.
- ▶ El software Nero MediaHome 4 Essentials incluido no permite las siguientes funciones: Transcoding, interfaz de usuario remota, control de TV, servicios de Internet y Apple iTunes
- ▶ Este manual explica las operaciones con ejemplos de la versión en inglés de Nero MediaHome 4 Essentials.
- ▶ Si hay demasiadas carpetas y archivos en una carpeta, es posible que no funcione correctamente.
- ▶ Para la opción DLNA, use el programa Nero MediaHome que se proporciona con la TV. Sin embargo, no podemos garantizar que programas de otros fabricantes funcionen correctamente.
- ▶ Puede seleccionar un canal mientras ve la pequeña vista previa de lista de canales en pantalla de la TV.
- ▶ Compruebe la configuración de red si la opción DLNA no funciona correctamente.
- ▶ Si existe un funcionamiento anormal o se produce un error en Nero Media Home, es posible que la opción DLNA no funcione correctamente. En este caso, cierre Nero Media Home y reinicie el programa. Puede descargar la última versión de Nero Media Home; para ello, haga clic en el signo de pregunta en la parte inferior izquierda del programa.
- ▶ Si la red está inestable, es posible que el dispositivo esté lento o que el archivo deba cargarse durante la reproducción.
- ▶ Si reproduce un vídeo en modo DLNA, no se admiten las funciones Multiaudio y Subtítulos.
- ▶ Al seleccionar Pantalla completa en modo DLNA, la relación de la pantalla puede diferir de la original.
- ▶ Cuando más de una TV está conectada a un único servidor en modo DLNA, es posible que no se pueda reproducir un archivo correctamente, según el rendimiento del servidor.
- ▶ Si el servidor no proporciona la información de tiempo de reproducción, aparece como "--:--:--."
- ▶ Al usar la Lista de películas, los archivos DRM en el servidor DLNA no puede reproducirse.
- ▶ Según los fabricantes de PA, es posible que la función DLNA no funcione correctamente.

Instalación de Nero MediaHome 4 Essentials

Nero MediaHome 4 Essentials es un sencillo software de servidor DLNA para Windows.

Requisitos del PC antes de instalar Nero MediaHome 4 Essentials

- Windows® XP (Service Pack 2 o superior), Windows Vista® (no es necesario Service Pack), Windows® XP Media Center Edition 2005 (Service Pack 2 o superior), Windows Server® 2003
- Windows Vista® 64-bit edition (la aplicación funcionará en modo 32 bits)
- Espacio de disco duro: 200 MB de espacio de disco duro sólo para una instalación típica de Nero MediaHome
- Procesadores 1.2 GHz Intel® Pentium® III o AMD Sempron™ 2200+
- Memoria: 256 MB RAM
- Una tarjeta gráfica con al menos 32 MB de memoria de vídeo, con una resolución mínima de 800 x 600 píxeles y una configuración de color de 16 bits
- Windows® Internet Explorer® 6.0 o superior
- DirectX® 9.0c revisión 30 (Agosto 2006) o superior
- Entorno de red: 100 Mb Ethernet, WLAN (IEEE 802.11b/g/n)

- 1 Encienda el equipo e inserte el CD-ROM Nero MediaHome 4 Essentials en la unidad de CD del equipo. Un asistente de instalación le conducirá por el proceso de instalación de forma rápida y sencilla.
- 2 Cierre todos los programas de Microsoft Windows y cierre los programas antivirus que haya en funcionamiento.
- 3 Inserte el CD-ROM de Nero MediaHome 4 Essentials en la unidad de CD del equipo.
- 4 Haga clic en **Nero MediaHome 4 Essentials**. Se preparará la instalación y aparecerá el asistente de instalación.
- 5 Haga clic en el botón **Next** (Siguiente) para mostrar el número de serie en la pantalla de entrada. Haga clic en **Next** (Siguiente) para ir al paso siguiente.
- 6 Si acepta todas las condiciones, haga clic en la casilla **I accept the License Conditions** (Acepto las condiciones de la licencia) y haga clic en **Next** (Siguiente). La instalación no podrá realizarse sin aceptar este acuerdo.
- 7 Haga clic en **Typical** (Típica) y en **Next** (Siguiente). Se iniciará el proceso de instalación.
- 8 Si desea tomar parte en la recogida anónima de datos, seleccione la casilla y haga clic en el botón **Next** (Siguiente).
- 9 Haga clic en el botón **Exit** (Salir) para completar la instalación.

MIS MEDIOS

Compartir archivos y carpetas

Tras instalar Nero MediaHome, debe añadir las carpetas que desea compartir.

- 1 Haga doble clic en el icono **Nero MediaHome 4 Essentials** del escritorio.
- 2 Haga clic en el icono **Network** (Red) de la izquierda y defina el nombre de red en el campo **Network name** (Nombre de red). El nombre de red que introduzca se reconocerá como la TV.
- 3 Haga clic en el icono **Shares** (Compartir) de la izquierda.
- 4 Haga clic en la ficha **Local Folders** (Carpetas locales) de la pantalla **Shared** (Archivos compartidos).
- 5 Haga clic en el icono **Add** (Agregar) en la ventana **Browse Folder** (Examinar).
- 6 Seleccione la carpeta que contenga los archivos que desea compartir. La carpeta seleccionada se añadirá a la lista de carpetas compartidas.
- 7 Haga clic en el icono **Start Server** (Iniciar servidor) para iniciarlo.

NOTA

- ▶ Si las carpetas o archivos compartidos no se muestran en la TV, haga clic en la carpeta de la pestaña **Local Folders** (Carpetas locales) y haga clic en Rescan Folder (Actualizar carpeta) en el botón More (Más).
- ▶ Visite www.nero.com para obtener más información y herramientas de software.

Reproducción de contenido compartido

Puede ver y reproducir contenido de películas, fotografías y música guardado en el equipo o en otro servidor multimedia DLNA.

- 1 Inicie el servidor en el equipo o en otro dispositivo conectado a la red doméstica.

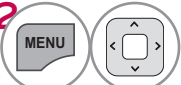
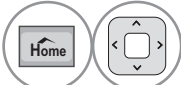
- 2  o  Seleccione **MIS MEDIOS**.

- 3  Seleccione **Lista de películas, Lista de fotos o Lista de música**.

Seleccione **DLNA**.

- 4  Dependiendo del servidor multimedia, puede ser necesario que la TV obtenga permiso del servidor.

Si desea volver a explorar los servidores disponibles, pulse el botón de color azul.

NOTA

- ▶ Para reproducir el archivo en el servidor multimedia, la TV y el servidor deben conectarse al mismo punto de acceso.
- ▶ Ya que la compatibilidad y las funciones de reproducción disponibles en el menú **MIS MEDIOS** se prueban en un entorno de servidor DLNA (Nero MediaHome 4 Essentials), los requisitos para la función de reproducción de archivos del menú **MIS MEDIOS** pueden ser diferentes dependiendo de los servidores de medios.
- ▶ Los requisitos de archivo de esta página no son siempre compatibles. Puede haber algunas restricciones en las funciones de archivo y la capacidad del servidor de medios.
- ▶ Se pueden ver en miniatura incluso los archivos de foto o de música no admitidos.
- ▶ En el modo de película DLNA no se admite la función de miniatura de película.
- ▶ Si hay un archivo de música no reproducible en el menú **MIS MEDIOS**, la unidad saltará el archivo y reproducirá el siguiente.
- ▶ La información de archivo indicada en la pantalla puede no siempre ser correcta para los archivos de música y película del menú **MIS MEDIOS**.
- ▶ La TV admite solamente archivos de subtítulo de película proporcionados por Nero MediaHome 4.
- ▶ El nombre del archivo de subtítulos y el de la película deben ser idénticos y estar situados en la misma carpeta.
- ▶ Si se han añadido archivos de subtítulo tras indexar un directorio, el usuario deberá eliminar y volver a añadir la carpeta a la lista de objetos compartidos.
- ▶ La calidad de reproducción y funcionamiento de la función **MIS MEDIOS** puede verse afectada por la condición de la red doméstica.
- ▶ Al reproducir medios a través de la conexión DLNA, no se admite la reproducción de archivos DivX, la cual está protegida por DRM.
- ▶ Se pueden reconocer hasta 200 carpetas en una sola carpeta y 999 archivos o carpetas.
- ▶ Si hay demasiadas carpetas y archivos en una sola carpeta, es posible que no funcione correctamente.

DMR (representación de archivos multimedia digitales) de DLNA (Digital Living Network Alliance) (Para 50/60PZ540, 50/60PZ550)

Si se conecta un dispositivo (como un teléfono celular) con certificado de DLNA a una red, es posible reproducir música, videos o fotos en el televisor.

La función DMR solo funciona adecuadamente cuando el televisor y la PC están configurados para que utilicen la misma red.

- 1** Para reproducir un archivo, selecciónelo con la función "Reproducción remota".
Para ello, haga clic con el botón secundario del mouse en el archivo que desee reproducir.
 - Consulte el manual del usuario del teléfono celular u otro dispositivo para descubrir cómo utilizar esta función a fin de reproducir un archivo.
 - Para cambiar el nombre de un televisor conectado, haga doble clic en el elemento que desea cambiar en Panel de control > Redes e Internet > Ver equipos y dispositivos de red.
 - No se puede cambiar el nombre de un televisor mientras se reproduce un archivo multimedia en DMR. Cámbielo cuando se detenga la reproducción.
- 2** En la ventana emergente del televisor, seleccione el botón Sí.
Es posible reproducir archivos únicamente en un solo televisor o dispositivo, por más que estén conectados varios dispositivos. La velocidad de reproducción depende del estado de la red.
- 3** Presione el botón **EXIT** del control remoto para salir.
 - Durante la reproducción, solo están disponibles los botones de volumen, silencio, salir y retroceder.

NOTA

- ▶ El subtítulo es compatible solo con algunos dispositivos DMC.
- ▶ Es posible que la función DMR no funcione correctamente en una red inalámbrica.
- ▶ La función de búsqueda del DMC solamente funciona en archivos de video.
- ▶ La función DMR no está disponible cuando otra función está en uso (grabación, reproducción, Smart Share, etc.).
- ▶ Es posible que en algunos dispositivos que ejecutan el sistema operativo móvil que admite DMC, la opción DLNA no funcione correctamente.

LISTA DE PELÍCULAS

Se muestra todos los archivos de vídeo que reconoce.

El On-Screen Display en su modelo puede ser ligeramente diferente.

Archivo de película admitido

- Resolución (Resolución): abajo de 1 920 píxeles (ancho) x 1 080 píxeles (alto)
- Velocidad de fotogramas: bajo 30 fotogramas/seg (1 920 x1 080), bajo 60fotogramas/seg (1 280 x 720)
- Velocidad de bits máxima del archivo de película que puede leerse: 20 Mb/s (mega bits por segundo)
- Velocidad de bits del formato de audio: entre 32 y 320 kb/s (MP3)
- Formato de subtítulos admitido: *.smi, *.srt, *.sub (MicroDVD, SubViewer1.0/2.0), *.ass, *.ssa, *.txt (TMPlayer), *.psb(PowerDivx)
- Formato de interno externo admitido: sólo, XSUB (es el formato de subtítulo utilizado en archivos DivX6)

Precauciones al reproducir archivos de vídeo





- ▶ Algunos subtítulos creados por usuario podrían no funcionar correctamente.
- ▶ Algunos caracteres especiales no son compatibles con el sistema de subtítulos.
- ▶ Las etiquetas HTMS no son compatibles con el sistema de subtítulos.
- ▶ La información relativa al tiempo en un archivo de subtítulos externo, debe organizarse en orden ascendente para su lectura.
- ▶ Cambio de fuente y color en los subtítulos no es compatible
- ▶ Subtítulos en otros idiomas de un determinado, no son compatibles.
- ▶ Los archivos de vídeo con archivos de subtítulos de 1 MB o más puede que no se reproduzcan correctamente
- ▶ La pantalla podría sufrir interrupciones temporales (paralización de la imagen, lectura más rápida, etc.) al cambiar el idioma de audio.
- ▶ Un archivo de película dañado podría no leerse correctamente o impedir el uso de ciertas funciones del lector.
- ▶ Los archivos de películas creados con ciertos codificadores podrían no leerse correctamente.
- ▶ Si la estructura de vídeo y audio del archivo grabado no es intercalada, el archivo no se reproduce correctamente.
- ▶ No puede garantizarse una lectura uniforme para los contenidos de video con una resolución por fotograma superior al máximo admitido.
- ▶ Los archivos de películas con tipo y formato distintos a los especificados, podrían no funcionar correctamente.
- ▶ El codificador de archivos de video de GMC (Global Motion Compensation) y Qpel (Quarterpel Motion Estimation) no es compatible.
- ▶ Sólo 10 000 de los bloques de sincronización se puede apoyar en el archivo de subtítulos.
- ▶ No se garantiza la lectura uniforme de imágenes codificadas con nivel 4.1 ó superior en H.264/AVC.
- ▶ El códec de audio DTS no es compatible.
- ▶ Un archivo de película con un tamaño superior a 30 GB es incompatible y no podrá leerse. .
- ▶ Al leer un video a través de una conexión USB no compatible con transmisión de datos de alta velocidad, podría no funcionar correctamente.
- ▶ Los dispositivos de almacenamiento USB de versión inferior a USB 2.0, también son compatibles. Pero podrían no funcionar correctamente en la lista de películas.
- ▶ Los archivos de video y subtítulos deben estar localizados en la misma carpeta. En este momento, el nombre de un archivo de película y el de su archivo de subtítulos deben ser idénticos para que puedan mostrarse.
- ▶ Al disfrutar de una película mediante la función Lista de películas, podrá ajustar la imagen mediante los botones de ENERGY SAVING y AV MODE del control remoto. Los ajustes de usuario no funcionan para cada modo de imagen.
- ▶ Trick Mode no es compatible con otras funciones que ▶▶ si los archivos de vídeo no tienen información de índices
- ▶ Al reproducir archivos de video mediante la red, el modo Rebobinar/Adelantar es dos veces más rápido.
- ▶ Los nombres de archivo de vídeo que contienen caracteres especiales no se pueden reproducir.

Archivos Formatos de Video

Extensión de archivo	Audio/ Video	Codec	Soporte de Perfil/Nivel	Explicación
.asf .wmv	Video	Perfil VC-1 avanzado	Perfil @Level 3 avanzado (e.g. 720p60, 1080i60, 1080p30)	Sólo admite los canales compatibles con el estándar SMPTE 421M VC-1.
		Perfiles VC-1 Simple y principal	Perfil simple a nivel medio (ej. CIF, QVGA) Perfil principal a nivel alto (e.g. 1080p30)	
	Audio	Estándar WMA		
		WMA 9 Profesional		
.divx .avi	Video	DivX3.11		No se admite la compensación de movimiento global o la estimación de movimiento quarterpel.
		DivX4	Perfil simple avanzado (e.g. 720p/1080i)	
		DivX5		
		DivX6		
		XViD		
		H.264 / AVC	Perfil principal a nivel 4.1 Perfil alto a nivel 4.1 (e.g. 720p60, 1080i60, 1080p30)	
	Audio	MPEG-1 Layer I, II MPEG-1 Layer III (MP3) Dolby Digital		
.mp4 .m4v	Video	H.264 / AVC	Perfil principal a nivel 4.1 Perfil alto a nivel 4.1 (e.g. 720p60, 1080i60, 1080p30)	No se admite la compensación de movimiento global o la estimación de movimiento quarterpel. No se admiten los canales que utilicen esta sintaxis.
		MPEG-4 Part 2	Perfil simple avanzado (e.g. 720p/1080i)	
	Audio	AAC	AAC-LC and HE-AAC	
.mkv	Video	H.264 / AVC	Perfil principal a nivel 4.1 Perfil alto a nivel 4.1 (e.g. 720p60, 1080i60, 1080p30)	La mayoría del contenido MKV disponible está codificado por el códec x264 de código abierto.
	Audio	AAC Dolby Digital	AAC-LC and HE-AAC	
.ts .trp .tp	Video	H.264 / AVC	Perfil principal a nivel 4.1 Perfil alto a nivel 4.1 (e.g. 720p60, 1080i60, 1080p30)	Sólo admite los canales compatibles con el estándar SMPTE 421M VC-1..
		MPEG-2	Perfil principal a nivel alto (e.g. 720p60, 1080i60)	
		VC-1	Perfil simple a nivel medio (ej. CIF, QVGA) Perfil principal a nivel alto (e.g. 1080p30) Perfil avanzado@Level3 (e.g. 720p60, 1080i60, 1080p30)	
	Audio	MPEG-1 Layer I, II MPEG-1 Layer III (MP3) Dolby Digital AAC	AAC-LC and HE-AAC	
.vob	Video	MPEG-1 MPEG-2	Perfil principal a nivel alto (e.g. 720p60, 1080i60)	
	Audio	Dolby Digital MPEG-1 Layer I, II DVD-LPCM		
.mpg	Video	MPEG-1	Main Profile@High Level (e.g. 720p60, 1080i60)	Sólo admite los canales compatibles con el TS, PS or ES
	Audio	MPEG-1 Layer I, II		

MIS MEDIOS

Componentes de la pantalla

1   o   Seleccione **MIS MEDIOS**.

2    Seleccione **Lista de películas**.



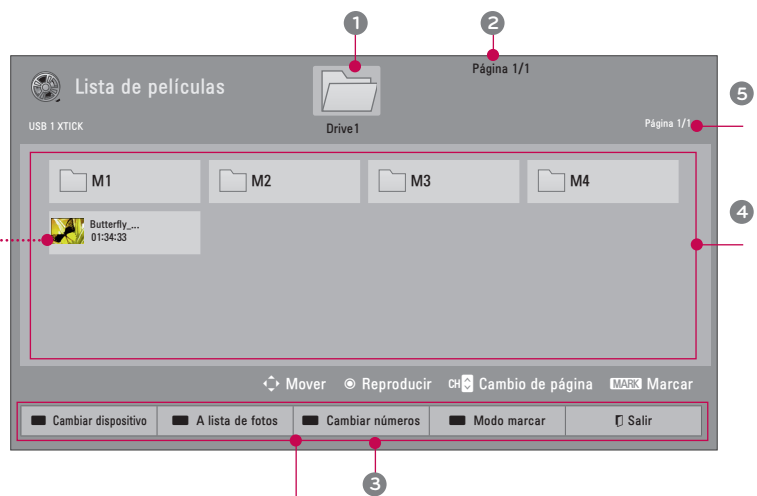

- 1 Se desplaza a la carpeta del nivel superior.
- 2 Página actual/Total de páginas
- 3 Botones correspondientes del control remoto.
- 4 Contenidos centrados bajo la carpeta 1
- 5 Página actual/páginas totales de contenido.



Los archivos atípicos se muestran con este gráfico.



Los archivos no admitidos se muestran con este gráfico.

	Cambiar a una entrada diferente.
	Mover a Lista de fotos o Lista de música .
	Cambiar números: Cambia el número de las miniaturas mostradas simultáneamente.
	Permite marcar ciertos archivos.
	Regresar a la pantalla del televisor.

Selección de películas

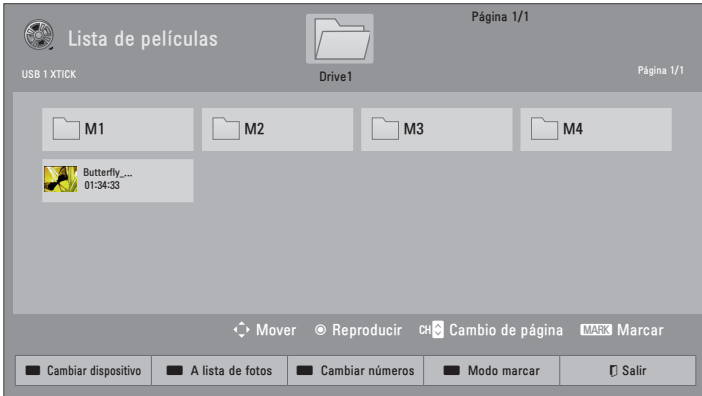

- 1 Seleccione la carpeta o el disco de destino
- 2 Seleccione todas las películas.
- 3 Reproduce el archivo de película.

■ Use el botón **CH** (^ v) para navegar en la página de títulos de película.

Modo Marca

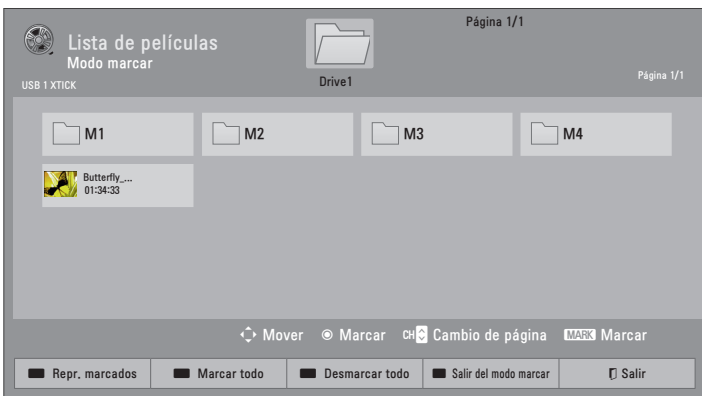

- 1 Seleccione la carpeta o el disco de destino.
- 2 Seleccione el título de la película deseada
- 3 Marca el archivo de película que desee.
Reproduce el archivo de película marcado. Muestra la barra de estado de la película actual en la parte inferior de la pantalla.
- 4

ROJO	Repr.marcados: Reproduce el primer archivo seleccionado. Una vez finaliza la lectura de una película, se iniciará automáticamente la lectura de la siguiente escogida.
VERDE	Marcar todo: Marcar todas las películas de la carpeta.
AMARILLO	Desmarcar todo: Deseleccionar todos los archivos de marcado.
AZUL	Entra o sale del modo de marcado.

■ Cuando uno o más archivos de película estén marcados, la película marcada se reproducirá en secuencia.

MIS MEDIOS

Lectura de una película

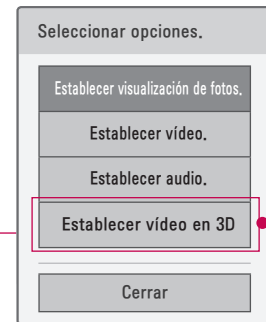



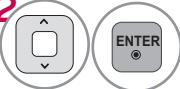





Para 42/47/55LX6500

- 1  Muestra el menú de **opciones**.
- 2  Selecciona la opción de menú deseada.

NOTA

- ▶ Al reproducir un archivo de vídeo tras detenerlo, puede reproducirlo automáticamente donde lo detuvo.
- ▶ Si selecciona "Sí" al reproducir el mismo archivo una vez detenido el vídeo, comenzará de nuevo donde se detuvo.
- ▶ Si hay en una carpeta una serie de archivos continuos, el siguiente archivo se reproducirá automáticamente. Pero esto excluye casos donde la función Repetir de Lista de películas Option (Opciones de lista de películas) se activa (Consulte la página 107) o cuando se configura como una reproducción marcada.

Uso del control remoto

	Regresar al menú anterior.
	Seleccione la velocidad requerida: x2, x8, x16, x32 (atrás / adelante),
	Pausa la reproducción de archivos. Si no se pulsa ningún botón en el control remoto durante 10 minutos tras una pausa, la TV regresará al estado de reproducción.
	Muestra de movimiento lento.
	Se desplaza a un fotograma específico hacia delante o hacia atrás durante la lectura de una película. Puede verse en la pantalla un cursor que indica la posición. puede que no funcione correctamente para algunos archivos de película.
	Regresa a la reproducción normal.
	Ocultar el menú en pantalla. Para ver el menú de nuevo, pulse el botón ENTER .
	Pulse el botón ENERGY SAVING varias veces para aumentar el brillo de la pantalla (Consulte la p.132).
	Pulse el botón AV MODE varias veces para seleccionar la fuente que desee (Consulte la p.88).

Configuración de las opciones del menú Establecer reproducción de vídeo.

Establecer reproducción de vídeo.

Tamaño de imagen ◀ Completo ▶

Lenguaje de Audio ◀ 1 ▶

Idioma subtítulo ◀ Encendido ▶

• Lenguaje ◀ Inglés ▶

• Página de código ◀ Predeterminado ▶

• Sinc ◀ 0 ▶

• Ubicación ◀ 0 ▶

• Tamaño ◀ Normal ▶

Repetir ◀ Apagar ▶

⏮ Anterior

1  Seleccione **Tamaño de imagen**, **Lenguaje de Audio**, **Idioma subtítulo** o **Repetir**.

2  Hacer los ajustes apropiados.

Código de página

Idioma de los subtítulos grupo	Soporte de idioma
Latin1	Inglés, Español, Francés
Coreano	Inglés, Coreano

■ **Tamaño de imagen:** Escoja el tamaño original o completo.

Full Mode Los archivos se reproducen en modo de pantalla completa, independientemente de la relación de aspecto del vídeo.

Original Mode Los archivos se reproducen de acuerdo con la relación de aspecto del vídeo.

■ **Lenguaje de Audio:** Cambia el grupo de idioma del audio de los archivos de vídeo. Los archivos con una única pista de audio no puede ser seleccionado.

■ **Idioma subtítulo:** Los subtítulos pueden activarse o desactivarse. Ante dos o más opciones de subtítulos, podrá escoger uno de ellos.

■ **Lenguaje:** Activado para subtítulos SMI y puede seleccionar el idioma del subtítulo.

■ **Página de código:** Selección de fuente del subtítulo. Los contenidos se muestran en el idioma seleccionado en "Opción - Lengua - Idioma del menú."

■ **Sinc:** Cuando el video no está sincronizado con los subtítulos, éstos pueden ajustarse por unidades de 0,5 segundos.

■ **Ubicación:** Desplace el emplazamiento de los subtítulos.

■ **Tamaño:** Cambia el tamaño de la fuente del subtítulo.

■ **Repetir** Activa o desactiva la función de repetición de la reproducción de películas. Al activarse, el archivo de la carpeta se reproducirá repetidamente. Al apagarse, si el siguiente nombre de archivo es similar al anterior, se puede reproducir en forma secuencial.

MIS MEDIOS

* La imagen que se muestra puede ser diferente a la TV.

Configuración de las opciones del menú **Establecer vídeo.**

Para LED LCD TV/LCD TV



Para TV de plasma



o **Nivel Negro** (Dependiendo del modelo)

MIS MEDIOS

1 Hacer los ajustes apropiados y luego seleccione **Anterior**.

Restaura los valores predeterminados de imagen.

Configuración de las opciones del menú **Establecer audio.**

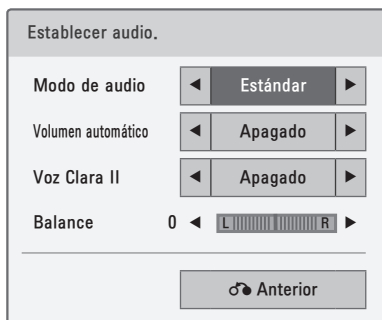

1 Hacer los ajustes apropiados y luego seleccione **Anterior**.

Configuración de las opciones del menú **Establecer vídeo en 3D** (Para 42/47/55LX6500)

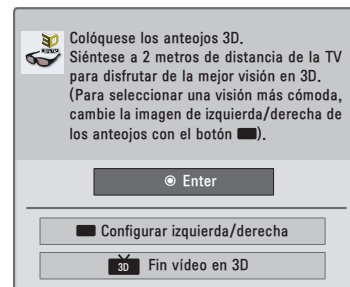

Para más información, ver la sección de imagen en 3D en el manual de usuario.

LISTA DE FOTOS

La visualización en la pantalla de su modelo puede variar levemente.

Archivo de foto compatible: *.JPG

- Baseline (Línea base) : 64 píxeles (ancho) x 64 píxeles (alto) a 15.360 píxeles (ancho) x 8640 píxeles (alto)
- Progressive (Progresiva) : 64 píxeles (ancho) x 64 píxeles (alto) a 1920 píxeles (ancho) x 1440 píxeles (alto)
- Sólo puede ejecutar archivos JPG.
- Los archivos no admitidos se mostrarán con un icono no predefinido.
- Un mensaje de error aparece cuando los archivos están dañados o formatos de archivo que no se pueden reproducir.
- Archivos de imagen dañados no se mostrarán correctamente.
- Puede tomar algún tiempo para ver imágenes de alta resolución en pantalla completa.

Para 42/47/55LX6500

	Extensiones de archivo	Elemento	Perfil
2D	jpeg jpg jpe	formato de archivo admitido	SOF0: Inicio SOF1: Extender secuencial SOF2: Progresivo
		tamaño de foto	Mín: 64 x 64 Máx., tipo normal: 15360 (Ancho) x 8640 (Alt.) Tipo progresivo: 1920 (Ancho) x 1440 (Alt.)
3D	mpo	formato de archivo admitido	mpo
		tamaño de foto	Tamaño de 4:3: 3,648 x 2,736 2,592 x 1,944 2,048 x 1,536 Tamaño de 3:2: 3,648 x 2,432

Componentes de la pantalla

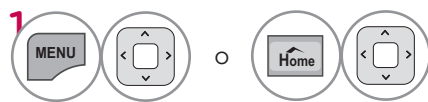

Seleccione **MIS MEDIOS**.

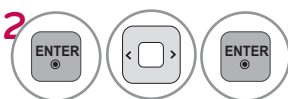

Seleccione **Lista de fotos**.

- 1 Muévase a la carpeta de nivel superior.
- 2 Página actual/Total de páginas
- 3 Botones correspondientes al control remoto.
- 4 El contenido de la carpeta se concentra en 1
- 5 Página actual/páginas totales de contenido.

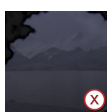

Los archivos atípicos se muestran con este gráfico.

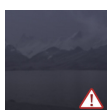

Los archivos no admitidos se muestran con este gráfico.

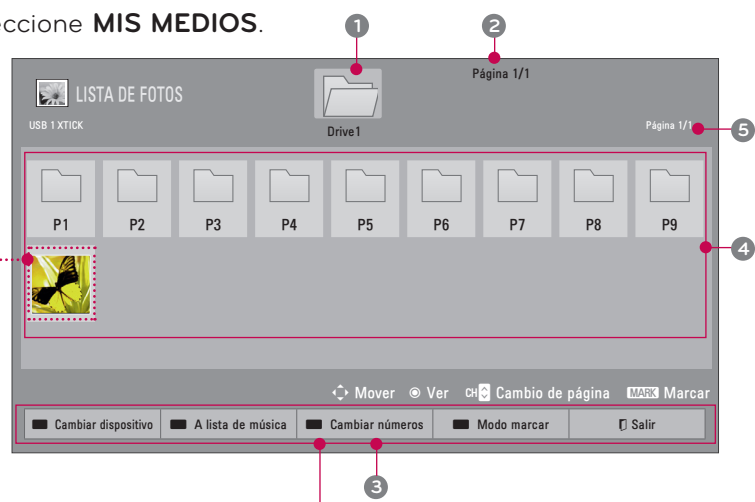

ROJO

Cambiar a una entrada diferente.

VERDE

Muévase a **Lista de Música** o **Lista de películas**.

AMARILLO

Cambiar números: Cambia el número de las miniaturas mostradas simultáneamente.

AZUL





Permite marcar ciertos archivos.

EXIT

Regresar a la pantalla del televisor.

Selección de fotos







- 1  Seleccione la carpeta o el disco de destino.
- 2   Seleccione las fotos deseadas.
- 3  Se mostrará el archivo de fotografía.

■ Utilice el botón **CH** (**^** **v**) para navegar en la página de fotos.

Modo de Marca



- 1  Seleccione la carpeta o el disco de destino.
- 2   Seleccione las fotos deseadas.
- 3  Marca los archivos de fotografía que desee.
- 4  Visualiza los archivos de fotografía marcados.

ROJO	Ver marcados: Muestra el elemento seleccionado.
VERDE	Marcar todo: Marca todas las fotos de la pantalla.
AMARILLO	Desmarcar todo: Cancele la selección de las fotos marcadas.
AZUL	Entra o sale del modo de marcado.





■ Cuando se marca una o más fotos, se pueden ver las fotos en forma individual o una presentación de las fotos marcadas. Si no se marca ninguna foto, se pueden ver todas las fotos en forma individual o todas las fotos en la 4 Seleccione el menú emergente carpeta, como presentación.

Menú de pantalla completa

Se encuentran disponibles más funciones en el modo de pantalla completa.





La relación de aspecto de una foto puede cambiar el tamaño de la foto exhibida en pantalla completa.

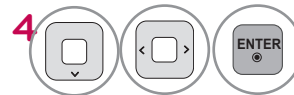

- 1  Seleccione la carpeta o el disco de destino.
- 2   Seleccione las fotos deseadas.
- 3  La foto seleccionada se visualiza en el modo de pantalla completa.

- Use el botón **CH** (^ v) para navegar en la página de fotos en miniatura.



4 Seleccione Presentación, BGM, (Girar), Borrar, , ,  (Ahorro de energía), Opción o Ocultar.

- Use el botón < > para seleccionar la foto anterior o siguiente.

- ▶ **Presentación:** Las fotos seleccionadas se visualizan durante la presentación de diapositivas. Si no se selecciona ninguna foto, todas las fotos en la carpeta actual se visualizan durante la presentación de diapositivas.
 - Defina el intervalo de tiempo de la presentación en **Opción-Establecer visualización de fotos.** menu (Refiérase a la p.113).
 - Puede ajustar la **opción** usando el botón **Q.MENU** del control remoto.
- ▶ **BGM (Música de fondo):** Escuche música mientras ve las fotos en tamaño completo.
 - Defina el dispositivo BGM y álbum en **Opción-Establecer visualización de fotos.** menu (Refiérase a la p.113).
 - Puede ajustar la **opción** usando el botón **Q.MENU** del control remoto.
- ▶ **U(Girar):** Girar fotos. Gira la foto 90°, 180°, 270°, 360° en el sentido de las agujas del reloj. No podrá girarse cuando el ancho de la foto sea mayor que la altura de resolución admitida..
- ▶ /: Ver la foto en modo de pantalla completa o en modo original.
- ▶  (Ahorro de energía): Aumenta el brillo de la pantalla usando el botón ENERGY SAVING.
- ▶ **Opción:** Establecer valores de la velocidad de diapositivas y carpeta de música (Refiérase a la p.113).
 - Usted no puede cambiar la carpeta de música mientras se está reproduciendo BGM
 - Sólo puede seleccionar la carpeta MP3 guardada en el dispositivo que muestra la foto actual.
- ▶ **Ocultar:** Oculte el menú en la pantalla de tamaño completo. Para ver nuevamente el menú en pantalla completa, presione el botón **ENTER**.
- ▶ **Salir:** Retrocede a la pantalla de menú anterior.

Utilización de la función Lista de fotos

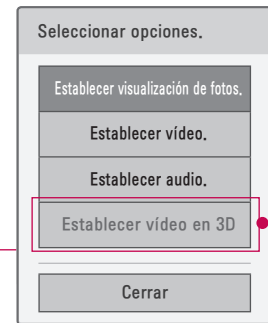

Para 42/47/55LX6500

1  Seleccione la **Opción** de menú.

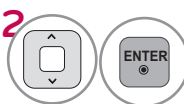
2  Seleccione la opción de menú deseada.

! NOTA

- ▶ Tu no puedes seleccionar la **Opción** de modo de imagen en 3D.
- ▶ Si quieres escuchar la musica de fondo mientras estas viendo imagenes en archivos *.mpo, escuchar un archivo *.jpg y selecciona la carpeta BGM en "**Opción-Establecer visualización de fotos**" despues, tu puedes seleccionar y escuchar la musica de fondo viendo archivos *.mpo.

Configura las opciones del menú Establecer visualización de fotos.

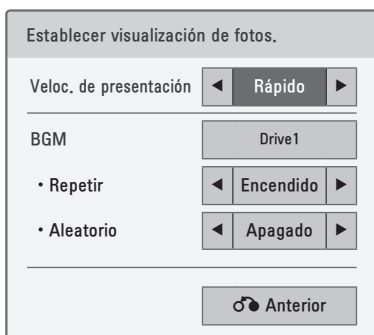

1  Seleccione **Veloc. de presentación** o **BGM**.

2  Realice los ajustes adecuados.

* La imagen que se muestra puede ser diferente a la TV.

Configuración de las opciones del menú **Establecer vídeo.**



Para LED LCD TV/LCD TV



Para TV de plasma



o **Nivel Negro** (Dependiendo del modelo)



- 

Hacer los ajustes apropiados y luego seleccione **Anterior**.
- 

Restaura los valores predeterminados de imagen.

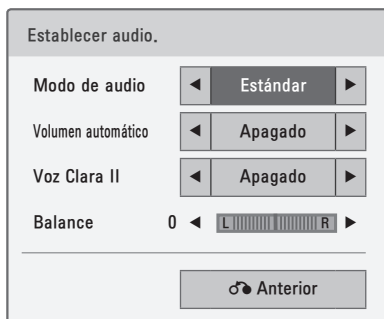
Configuración de las opciones del menú **Establecer audio.**

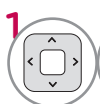

- 

Hacer los ajustes apropiados y luego seleccione **Anterior**.

Configuración de las opciones del menú **Establecer vídeo en 3D** (Para 42/47/55LX6500)

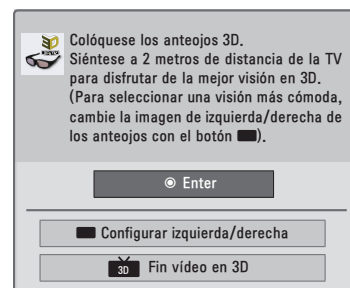

- 

Para más información, ver la sección de imagen en 3D en el manual de usuario.

LISTA DE MÚSICA

Este televisor no puede reproducir archivos protegidos contra copia.
La visualización en la pantalla de su modelo puede variar levemente.

Archivos de música compatibles: *.MP3
Frecuencia de tasa binaria 32kb/s - 320kb/s

- Frecuencia de muestreo MPEG1 capa3: 32 kHz, 44.1 kHz, 48 kHz
- Frecuencia de muestreo MPEG2 capa3: 16 kHz, 22.05 kHz, 24 kHz

Componentes de la pantalla

1 Seleccione **MIS MEDIOS**.

2 Seleccione **Lista de música**.

- 1 Previsualizar: si el álbum tiene una portada, se visualizará.
- 2 Se mueve a la carpeta de nivel superior.
- 3 Página actual/Total de páginas
- 4 Número total de música en miniatura marcadas.
- 5 El contenido de la carpeta se concentra en 2
- 6 Página actual/Total de páginas se concentra.

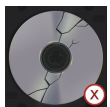
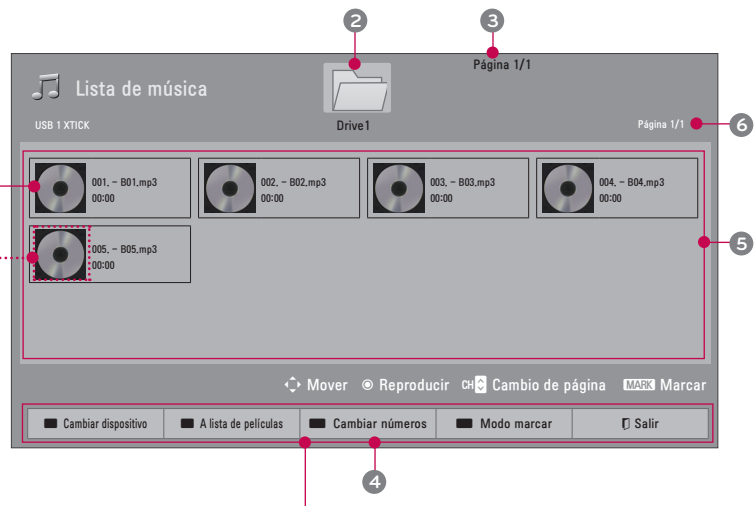

Los archivos atípicos se muestran con este gráfico.



Los archivos no admitidos se muestran con este gráfico.

	Cambiar a una entrada diferente.
	Muévase a Lista de películas o Lista de fotos .
	Cambiar números: Cambia el número de las miniaturas mostradas simultáneamente.
	Permite marcar ciertos archivos.
	Regresar a la pantalla del televisor.
	Pulse el botón ENERGY SAVING varias veces para aumentar el brillo de la pantalla (Refiérase a la p.132). (Para LED LCD TV/LCD TV: Sólo está disponible las opciones "Ahorro de energía - Apagado, Apagado de Pantalla".)

Selección de música y menú emergente



- 1 Seleccione la carpeta o el disco de destino.
- 2 Seleccione la música deseada del archivo.
- 3 Se reproducen los archivos de música.

■ Use el botón CH (^ v) para navegar en la página de títulos de música.

Modo de marcado



- 1 Seleccione la carpeta o el disco de destino.
- 2 Seleccione la música deseada del archivo.
- 3 Marca el archivo de música que desee.
- 4 Reproduce el archivo de música marcado.

ROJO	Reproducir Marcado : Reproduzca la música seleccionada. Una vez que finaliza la reproducción de una canción, la siguiente canción será reproducida automáticamente.
VERDE	Marcar todas: Marcar todas las canciones en la carpeta.
AMARILLO	Desmarcar todo: Cancele la selección de todas las canciones.
AZUL	Entra o sale del modo de marcado.

■ Cuando uno o más archivos de música estén marcados, la música marcada se reproducirá en secuencia.

Utilización de la función Lista de películas (Lista de películas)

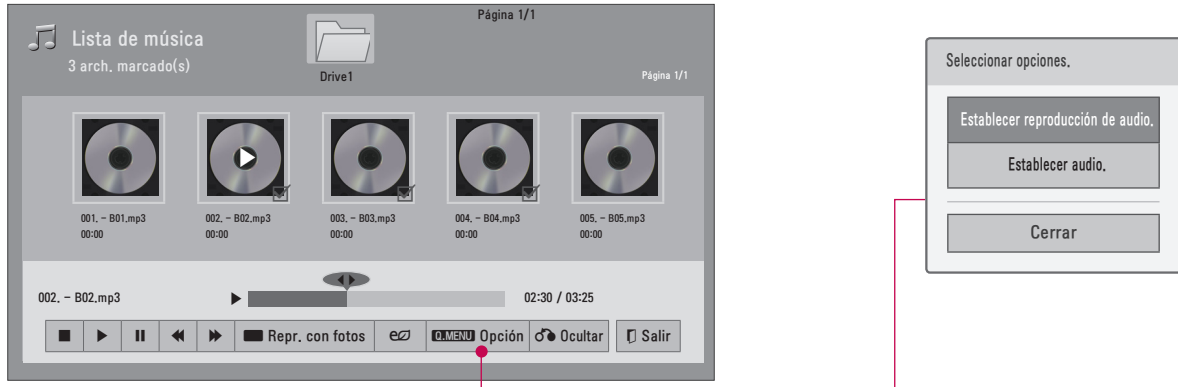

1 Visualice la **Opción** menu.

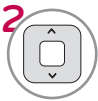

2 Seleccione **Establecer reproducción de audio.** o **Establecer audio.**

! NOTA



► Sólo puede escuchar música del dispositivo desde el que se está reproduciendo.

Uso del control remoto

	Detener reproducción.
	Regresa a la reproducción normal.
	Pausar reproducción.
	Selecciona la canción anterior o siguiente.
	Reproducir con foto: Comienza a reproducir las canciones seleccionadas y, a continuación, pasa a la lista de fotografías.
	Pulse el botón ENERGY SAVING varias veces para aumentar el brillo de la pantalla (Refiérase a la p.132). (Para LED LCD TV/LCD TV: Sólo está disponible las opciones "Ahorro de energía - Apagado, Apagado de Pantalla".)
	Puede utilizarse un cursor que indica la posición.
	Visualice a la pantalla de menú anterior.

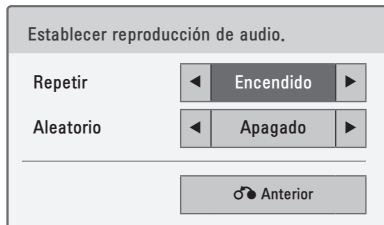

Configuración de las opciones del menú **Establecer reproducción de audio.**

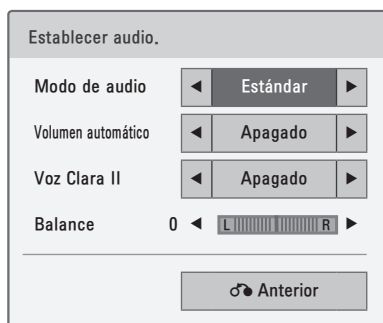

- 1  Seleccione **Repetir** o **Aleatorio**.
- 2  Realice los ajustes adecuados.

Configuración de las opciones del menú **Establecer audio.**



- 1  Seleccione **Modo de sonido**, **Volumen automático**, **Voz Clara II** o **Balance**.
- 2  Hacer los ajustes apropiados.

- Si no pulsa ningún botón durante unos instantes, el cuadro de información de reproducción flotará en la pantalla. Esto evitará daños en los píxeles de la pantalla causados por una imagen fija durante un largo periodo de tiempo.

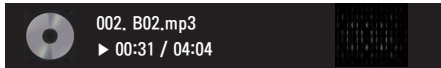

! NOTA

- ▶ Un archivo de música dañado o alterado muestra 00:00 como el tiempo de reproducción.
- ▶ Los archivos de música protegidos contra copia no se reproducirán.
- ▶ Presione el botón **ENTER** o **■** para desactivar el protector de pantalla.

MIS MEDIOS

CÓDIGO DE REGISTRO DEL DIVX

Usando el número de registro, es posible alquilar o comprar películas en www.divx.com/vod.

Únicamente son legibles los archivos DivX correspondientes con el código de registro del televisor adquirido.



MIS MEDIOS

- 1  o  Seleccione **MIS MEDIOS**.
- 2  Seleccione DivX opciones.
- 3  Seleccione **Cód. Reg. DivX**.
- 4  Visualizar el **Cód. Reg. DivX**.

NOTA

- ▶ Al cargar, algunos botones pueden no funcionar.
- ▶ Si usa el código de registro DivX de otro dispositivo, el archivo DivX alquilado o adquirido no podrá leerse. Por lo tanto, use siempre el código de registro DivX asignado a este producto.
- ▶ El video o audio de un archivo convertido mediante un estándar distinto al del códec del formato DivX, podría estar corrupto o no poder leerse.
- ▶ El archivo DRM/*.*tp/*.*trp en el servidor DLNA no se reproduce cuando la Lista de películas está en funcionamiento.

DESACTIVACIÓN

El objetivo de la función es permitir la desactivación de dispositivos a usuarios que hayan activado todos los dispositivos disponibles a través del servidor web y tengan restringida la activación de más dispositivos. El sistema DivX VOD permite al cliente activar hasta 6 dispositivos por cuenta.

Elimine la información de autenticación actual para recibir una autenticación de usuario nueva de DivX para el televisor. Una vez ejecutada esta función, se requerirá de nuevo una autenticación de usuario DivX para ver archivos DRM DivX.



- 1   o   Seleccione **MIS MEDIOS**.
- 2   Seleccione DivX opciones.
- 3  Seleccione **Desactivacion**.
- 4   Seleccione **Sí**.
- 5  Visualizar el **Desactivacion**.

AVISO LEGAL

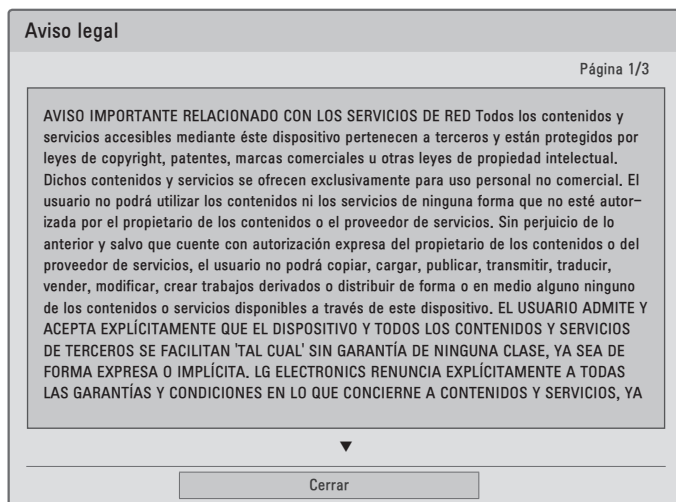
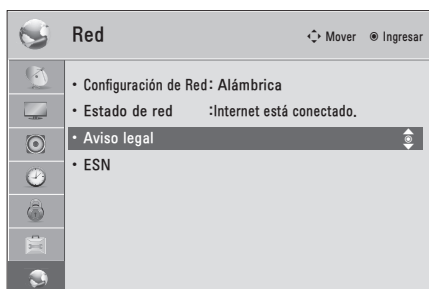

RED

1 o Seleccione **RED**.

2 Seleccione **Aviso legal**.

3 Compruebe los avisos legales.

4 Regresar a la pantalla del televisor.

AVISO IMPORTANTE RELACIONADO CON LOS SERVICIOS DE RED

Todos los contenidos y servicios accesibles mediante éste dispositivo pertenecen a terceros y están protegidos por leyes de copyright, patentes, marcas comerciales u otras leyes de propiedad intelectual. Dichos contenidos y servicios se ofrecen exclusivamente para uso personal no comercial. El usuario no podrá utilizar los contenidos ni los servicios de ninguna forma que no esté autorizada por el propietario de los contenidos o el proveedor de servicios. Sin perjuicio de lo anterior y salvo que cuente con autorización expresa del propietario de los contenidos o del proveedor de servicios, el usuario no podrá copiar, cargar, publicar, transmitir, traducir, vender, modificar, crear trabajos derivados o distribuir de forma o en medio alguno ninguno de los contenidos o servicios disponibles a través de este dispositivo.

EL USUARIO ADMITE Y ACEPTA EXPLÍCITAMENTE QUE EL DISPOSITIVO Y TODOS LOS CONTENIDOS Y SERVICIOS DE TERCEROS SE FACILITAN 'TAL CUAL' SIN GARANTÍA DE NINGUNA CLASE, YA SEA DE FORMA EXPRESA O IMPLÍCITA. LG ELECTRONICS RENUNCIA EXPLÍCITAMENTE A TODAS LAS GARANTÍAS Y CONDICIONES EN LO QUE CONCIERNE A CONTENIDOS Y SERVICIOS, YA SEA DE FORMA EXPRESA O IMPLÍCITA, INCLUIDAS ENTRE OTRAS, LAS GARANTÍAS DE COMERCIABILIDAD, CALIDAD SATISFACTORIA, IDONEIDAD PARA UN FIN EN PARTICULAR Y NO INFRACCIÓN DE LOS DERECHOS DE TERCEROS. LG NO GARANTIZA LA EXACTITUD, VALIDEZ, PUNTUALIDAD, LEGALIDAD O INTEGRIDAD DE LOS CONTENIDOS O SERVICIOS DISPONIBLES A TRAVÉS DE ESTE DISPOSITIVO Y NO GARANTIZA QUE EL DISPOSITIVO NI LOS SERVICIOS CUMPLAN LOS REQUISITOS DEL USUARIO, NI QUE EL FUNCIONAMIENTO DEL DISPOSITIVO O LOS SERVICIOS SE

REALICEN DE FORMA CONTINUADA O QUE NO TENGAN ERRORES. BAJO NINGUNA CIRCUNSTANCIA, INCLUIDA LA NEGLIGENCIA, SERÁ LG RESPONSABLE, YA SEA POR CONTRATO O RESPONSABILIDAD EXTRACONTRACTUAL, DE LOS DAÑOS DIRECTOS, INDIRECTOS, FORTUITOS, ESPECIALES O DERIVADOS, O CUALQUIER OTRO DAÑO ORIGINADO POR CUALQUIER INFORMACIÓN CONTENIDA EN EL DISPOSITIVO O POR CUALQUIER CONTENIDO O SERVICIO AL QUE ACCEDA EL USUARIO O UN TERCERO, AUNQUE SE HAYA ADVERTIDO DE LA POSIBILIDAD DE TALES DAÑOS.

Los servicios de terceros podrán ser modificados, suspendidos, eliminados, finalizados o interrumpidos, y se podrá inhabilitar su acceso en cualquier momento y sin previo aviso. LG no ofrece ninguna garantía o representación de que los contenidos o servicios permanezcan disponibles durante un periodo de tiempo concreto. Los contenidos y servicios se transmiten a través de terceros mediante redes o instalaciones de transmisión sobre las que LG no posee ningún control. LG puede limitar el uso o acceso a determinados servicios o contenidos, en cualquier caso y sin previo aviso ni responsabilidad. LG renuncia explícitamente a cualquier responsabilidad por las modificaciones, interrupciones, desactivación, eliminación o suspensión de los contenidos o servicios disponibles a través de este dispositivo.

LG tampoco será responsable de los servicios de atención al cliente relacionados con los contenidos y servicios. Toda pregunta o solicitud de servicio relacionada con los contenidos o servicios se deberá realizar directamente a los respectivos proveedores de contenidos y servicios.

NETCAST

MENÚ NETCAST

Estos servicios son proporcionados por un proveedor de contenido independiente.

El menú NetCast puede ser diferente dependiendo del país.

Todo tipo de información, datos, documentos, comunicaciones, descargas, archivos, textos, imágenes, fotos, gráficos, videos, webcasts, publicaciones, herramientas, recursos, software, códigos, programas, applets, widgets, aplicaciones, productos, otros contenidos ("contenido") y todos los servicios y las ofertas ("servicios") proporcionados o puestos a disposición por un tercero ("proveedor de servicios") o mediante él son responsabilidad del proveedor de servicios que los originó.

La disponibilidad del contenido y de los servicios proporcionados por el proveedor de servicios a través del dispositivo de LGE, así como su acceso, se encuentran sujetos a modificaciones en cualquier momento, sin previa notificación, lo que incluye, sin limitaciones, la suspensión, la eliminación o el cese de la totalidad o parte del contenido o de los servicios.

Si tiene alguna consulta o problema en relación con el contenido o los servicios, puede visitar el sitio web del proveedor de servicios y obtener la información más actualizada. LGE no asumirá ninguna responsabilidad legal por el servicio al cliente relacionado con el contenido y los servicios. Si tiene preguntas o solicitudes de servicio relacionadas con el contenido o los servicios, debe dirigirse directamente al respectivo proveedor de contenido y servicios.

Tenga en cuenta que LGE no se hace responsable del contenido ni de los servicios suministrados por el proveedor de servicios, así como de ningún cambio, eliminación o cese de dichos contenidos o servicios, y no garantiza su disponibilidad ni acceso.

Que es NETCAST?

películas, programas de TV y vídeo, o levantarse a las noticias de última hora, información bursátil o actualizaciones del tiempo directamente en tu televisor.

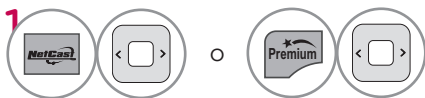

1 Seleccione la opción de menú **NETCAST**.



2 Disfrute Servicio en Linea.

! NOTA

- ▶ La lista de vídeos buscada desde la TV puede ser diferente de la buscada desde un navegador del PC.
- ▶ La configuración de la TV no afectará a la calidad de reproducción de YouTube.
- ▶ La reproducción de vídeos de YouTube puede pausarse, detenerse o esperar mientras se descarga dependiendo de la velocidad de la conexión de banda ancha.
- ▶ Para utilizar servicios que requieren inicio de sesión, regístrese en el sitio web del servicio correspondiente mediante la PC e inicie sesión a través de la TV para disfrutar diversas funciones adicionales.
- ▶ Al presionar el botón rojo para establecer la ciudad que desea, el fondo de NetCast se establece de acuerdo con el clima de la ciudad seleccionada.
- ▶ For Plasma TV: Si después de congelar la imagen o el video en pantalla el usuario no realiza ninguna acción durante 2 minutos, se activa automáticamente el protector de pantalla para evitar que la imagen fija permanezca en la pantalla.

YOUTUBE

YouTube es un sitio web para compartir vídeo donde los usuarios pueden cargar, ver y compartir clips de vídeo.

Componentes de la pantalla

- 1 Menú de YouTube
- 2 Lista de vídeos

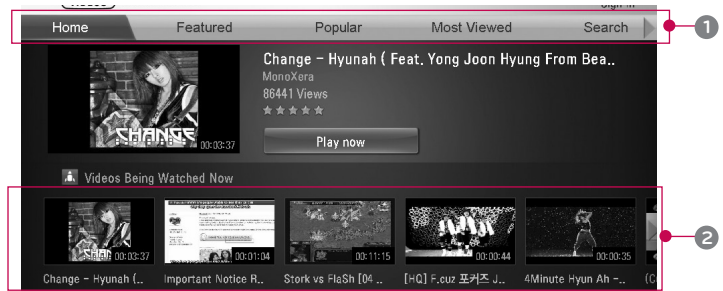

	Configura el menú de opciones.
	Regresa al menú de Netcast.
	Volver a la visualización de TV

! NOTE

- ▶ Cuando presiona el botón Q.Menu mientras el video de YouTube se reproduce en modo completo, puede establecer las opciones de video.

Menú de YouTube

Inicio: permite ver videos populares en tiempo real.

Ofrecidos: Se mostrará la lista de videos ofrecidos.

Popular: Se mostrará la lista de los videos mejor calificados del servidor YouTube.

Más vistos: Se mostrará la lista de los vídeos más vistos.







Buscar: Se mostrará el menú de teclado.

Historial Se mostrará la lista de vídeos reproducidos anteriormente. Se pueden guardar un máximo de 20 vídeos.

Favoritos: En el estado de inicio de sesión, este menú mostrará los vídeos dispuestos en el servidor de YouTube con su cuenta (Algunos vídeos pueden no aparecer en la lista **Favoritos**, incluso si los vídeos se encuentran en el servidor).

Inicio de sesión (Cierre de sesión): Muestra el menú de teclado para iniciar la sesión o regresa al estado de sesión cerrada.

Uso del control remoto

	Detiene el vídeo y muestra la lista de vídeos relacionados.
	Pausa el vídeo durante su reproducción.
	Reproduce el vídeo seleccionado.
	Avanza o retrocede la reproducción.
	Configura el menú de opciones.
	Regresa al menú de Netcast.
	Regresar a la pantalla del televisor.

PICASA

Picasa es un sitio web para compartir, organizar y editar fotografías donde los usuarios pueden cargar, ver y compartir sus fotos.

Componentes de la pantalla

- 1 Menú Picasa
- 2 Lista de fotos

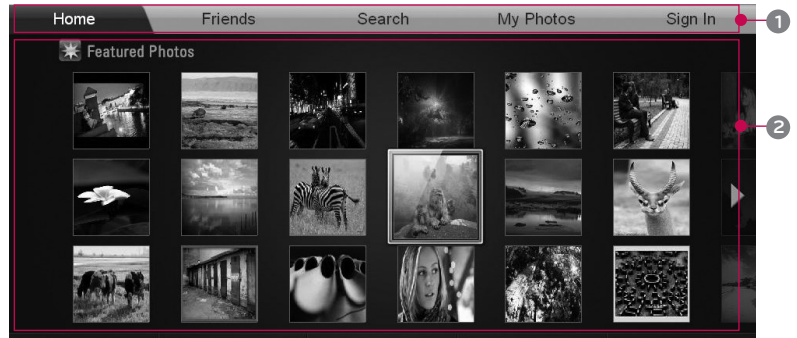

Navegar por las fotos que desees.



Se mostrará el archivo de la foto seleccionada.



Regresa al menú de Netcast.



Regresar a la pantalla del televisor.

Menú Picasa

Inicio: Se mostrará la lista de fotos ofrecidas.

Amigos: Junto a las fotografías puede registrar como amigos a los usuarios que desee.

Buscar: Se mostrará el menú de teclado.

Mis fotos: Puede ver las imágenes cargadas en la web.

Inicio de sesión (Cierre de sesión): Muestra el menú de teclado para iniciar la sesión o regresa al estado de sesión cerrada.

CONTROL DE IMAGEN

TAMAÑO DE LA IMAGEN (ASPECTO DE PANTALLA)

Esta función le permite elegir de una imagen analoga una relación de aspecto 4:3 mostrada en la TV. Podrá escoger una relación de aspecto diferente dependiendo de la fuente de entrada (emisión analógica, emisión digital, aux., etc.).

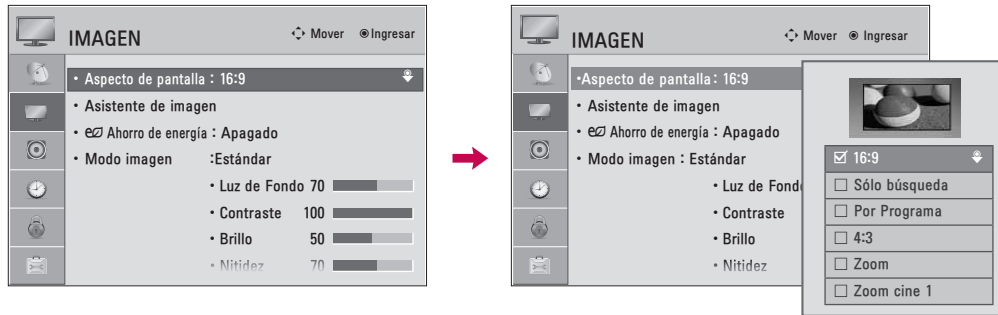

1 o Seleccione **IMAGEN**.

2 Seleccione **Aspecto de pantalla**.

3 Seleccione el formato de imagen deseado.

4 Regresar al menú anterior.

Regresar al menú anterior.

- También ud. puede hacer el cambio de Aspecto de pantalla con el menú **Q. MENÚ**.
- Presione el botón **RATIO** repetidamente para seleccionar el formato de la imagen deseado.

Al ajustar las opciones de Zoom o Cinema Zoom (Zoom de cine) en Q.MENU

1 Seleccione Aspecto de pantalla.

2 Seleccione **Zoom** o **Zoom cine**.

3 Ajuste el Zoom a proporción **Zoom cine**. El rango de Cinema zoom es 1-16.

4 Mueva la imagen en la pantalla.

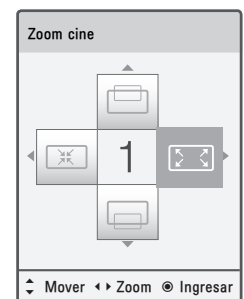
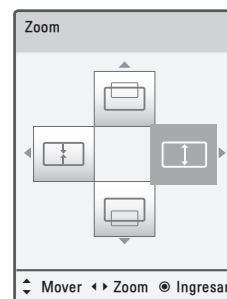

16:9

Seleccione cuando desea ajustar la imagen horizontalmente, en una proporción lineal para llenar la pantalla completa.



Sólo búsqueda

Normalmente los bordes de las señales de video quedan recortadas un 1-2%. El modo Sólo búsqueda desactiva este recorte y muestra el video completo. Notas: Si hubiera ruido en los bordes de la señal original, serán visibles cuando el modo Sólo búsqueda esté activado. Esta función sólo se opera en los modos de DTV/CADTV/Component/HDMI-DTV/DVI-DTV (720 progresivo/1 080 entrelazado/1 080 progresivo).



Por Programa

Selecciona la proporción de imagen adecuada para que corresponda con la imagen fuente.

(4:3 → 4:3)



(16:9 → 16:9)



4:3

La selección siguiente le dejará ver una imagen con la proporción original de aspecto 4:3.



Zoom

Seleccione cuando desea ver la imagen sin ninguna alteración. Sin embargo, las porciones superior e inferior de la imagen serán cortadas.

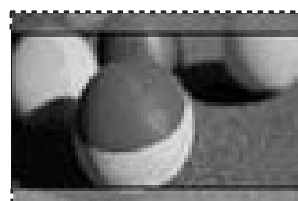

Zoom cine

Seleccione Zoom cine cuando desee ampliar la imagen en la proporción correcta.

Esta función amplía una imagen hasta obtener una relación de aspecto de cine (2.35:1) sin distorsión.

Nota: La imagen puede verse distorsionada al ampliarla o reducirla.



CONTROL DE IMAGEN

ASISTENTE DE IMAGEN

Esta función le permitirá ajustar la calidad de imagen de la imagen original.

Úsela para calibrar la calidad en pantalla ajustando el nivel de negro y blanco, etc. Podrá calibrar la calidad en pantalla siguiendo unos sencillos pasos.

Cuando usted ajusta la imagen a Bajo, Recomendado o Alto, Usted puede ver el ejemplo del cambio que hizo.

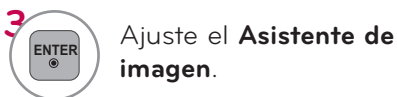
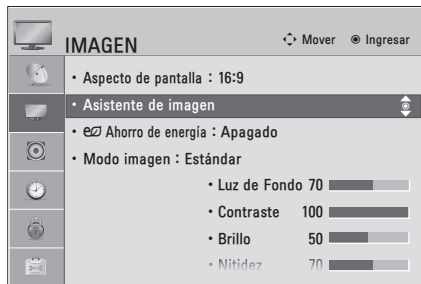

- Si selecciona **Preferido**, el OSD (menú en pantalla) puede ser diferente del mostrado en el manual.

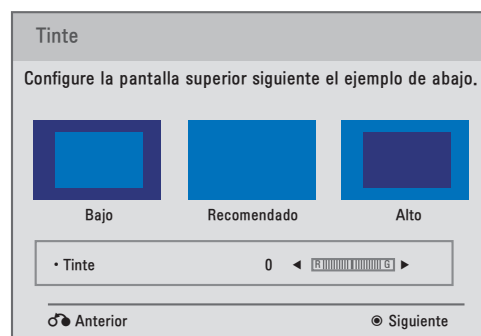
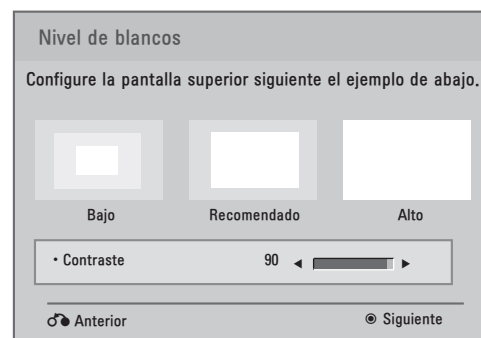
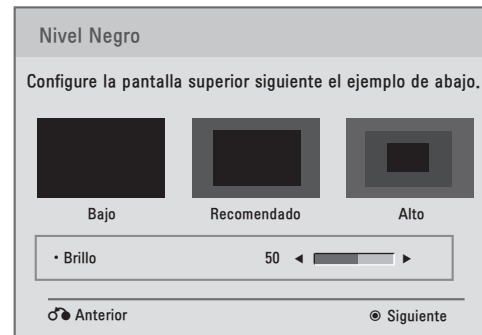

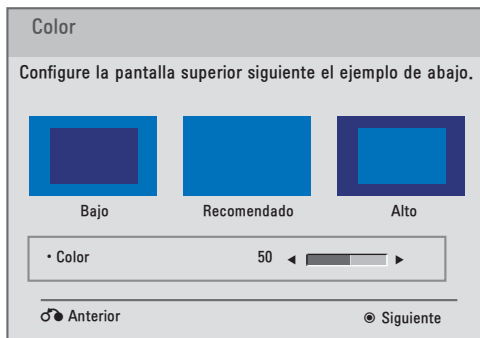

8   Ajuste el **Color**.

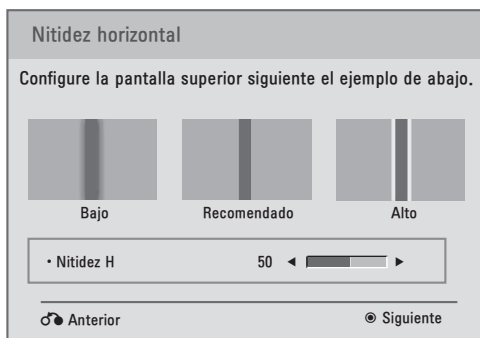

9   Ajuste el **Nitidez horizontal**.

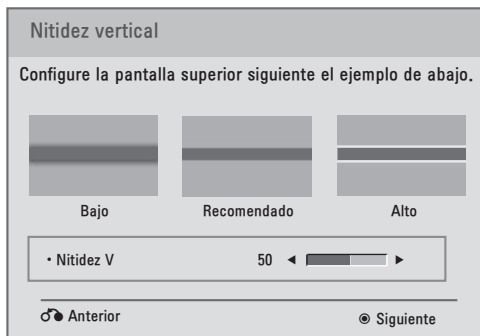

10   Ajuste el **Nitidez vertical**.

para Televisor LCD con LED / Televisor LCD



11   Ajuste el **Luz de Fondo**.

Ej.)

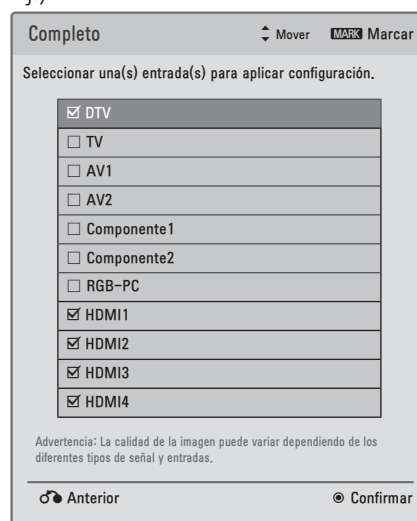

12   Escoja una fuente de entrada para aplicar los ajustes.

13  Guardar.

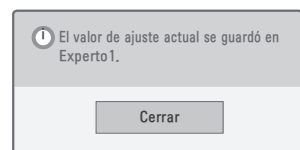

14  Finalice el Asistente de imagen.

- Si detiene los ajustes antes del paso final, dichos cambios no quedarán aplicados en el televisor.
- Una vez que el **Asistente de imagen** ajusta la calidad de imagen, la función **Ahorro de energía** cambia automáticamente a modo **Apagado**.
- Para restaurar los cambios realizados por el **Asistente de imagen**, utilice la opción **Restablecer imagen** cuando el modo de imagen se encuentre en **Experto1**.

CONTROL DE IMAGEN

AHORRO DE ENERGÍA

Reduce el consumo de energía del televisor.

El ajuste predeterminado de fábrica adecuándose a un nivel cómodo para el visionado en el hogar.

Si reduce el nivel de consumo de energía disminuye el nivel de la luz de fondo.

Puede incrementar el brillo de su pantalla ajustando el nivel Ahorro de Energía o Modo imagen.

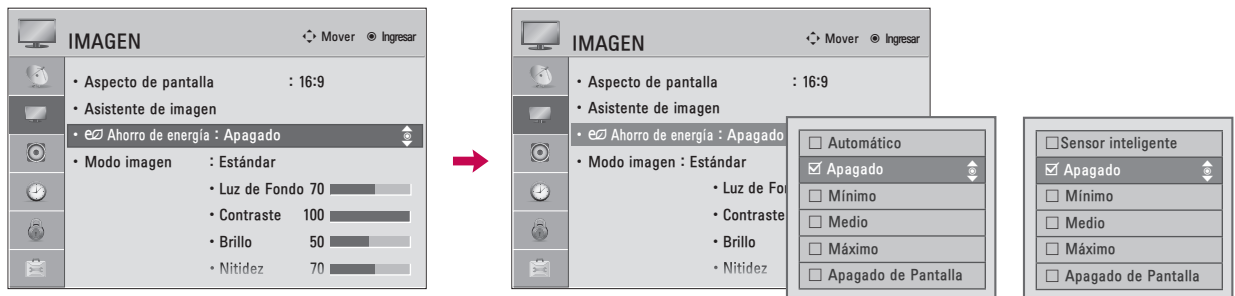

Televisor LCD con LED, Televisor Plasma
Televisor LCD

- 1 or Seleccione **IMAGEN**.
- 2 Seleccione **Ahorro de energía**.
- 3 Seleccione sus opciones deseadas.
- 4 Regresar al menú anterior.
- Regresar a la pantalla del televisor.

- Al escoger **Apagado de Pantalla**, el televisor se apagará pasados 3 segundos. Si se presiona cualquier botón del control remoto se encenderá la pantalla nuevamente.
- Si ajusta "**Ahorro de energía-Automático, Máximo**", la función Luz de fondo no funcionará (para Televisor LCD con LED/Televisor LCD).
- Al seleccionar "**Ahorro de energía: Apagado, Mínimo o Medio**", puede ajustar la función **Luz de fondo** (para TV LCD con LED/TV LCD).
- Si ajusta "Ahorro de energía: Sensor inteligente", las opciones Nitidez, Color, Temperatura de color no funcionarán (Para TV plasma).
- Al escoger Automático, la Luz de fondo se ajustará automáticamente mediante el Sensor Inteligente según las condiciones del entorno (para televisor LCD con LED/televisor LCD).
- Al seleccionar Apagado, el Ahorro de energía no se usa.
- Presione el botón de **ENERGY SAVING** repetitivamente para seleccionar la configuración apropiada para el ahorro de energía.
- **Sensor inteligente**: La imagen más adecuada se ajusta automáticamente según las condiciones que rodean (Para TV plasma).

AJUSTES DE LA IMAGEN PRESTABLECIDA (MODO IMAGEN)

Hay configuraciones predeterminadas de fábrica disponibles en los menús del usuario. Puede usar una configuración predeterminada, cambiar cada configuración manualmente o utilizar el sensor inteligente.

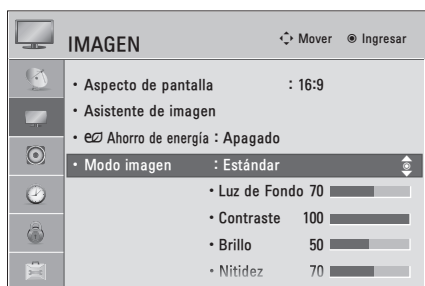

Otros modelos

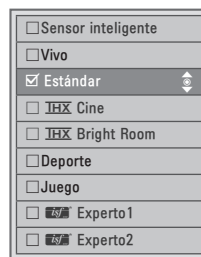

47/55LE8500

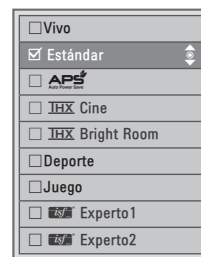

Televisor Plasma

- 1 or Seleccione **IMAGEN**.
- 2 Seleccione **Modo imagen**.
- 3 Seleccione sus opciones deseadas.

- 4 Regresar al menú anterior.
- Regresar al menú anterior.

- Los ajustes **Vivo**, **Estándar**, **Natural**, **Cine**, **Deporte** y **Juego** son preestablecidos en fábrica para lograr la mejor calidad de imagen.
- **Vivo**: este es el modo para maximizar el efecto del video en el expositor de la tienda. Intensifica el contraste, brillo, color y la nitidez para ofrecer imágenes vivas
- **Estándar**: este es el modo con el que se obtienen condiciones óptimas de visualización para el usuario general.
- **APS** (Auto ahorro de energía): Este es el modo de maximizar la reducción del consumo de energía sin perjudicar la calidad de la imagen. Esta característica esta disponible solo para modelos de plasma.
- **Cine**: este modo optimiza el video para disfrutar películas.
- **THX cine**: El usuario podrá disfrutar del mejor nivel en la calidad de la pantalla satisfactoriamente con cualquier película sin los ajustes por separado. **THX** Cine la calidad de visualización óptima cuando es más oscuro.
Cuándo selecciona **THX Cine**, el aspecto de relacion cambia a Sólo búsqueda.
- **THX Bright Room**: Estas son las especificaciones para optimizar la visión de TV en una sala iluminada.

- Cuándo selecciona **THX Bright Room**, el aspecto de relacion cambia a Sólo búsqueda.
- **Deporte**: este es el modo de video para enfatizar el video dinámico y los colores primarios (ej.: blanco, uniforme, césped, azul del cielo, etc.) obteniendo el ajuste óptimo de la pantalla para disfrutar los deportes.
- **Juego**: este es el modo para obtener velocidad de respuesta rápida en una pantalla rápida de videojuego.
- **Experto**: este es el modo para ajustar el video de forma pormenorizada para expertos en calidad de video y usuarios generales.
- También ud. puede hacer la Modo imagen con el menú **Q. MENÚ**.
- Cuando selecciona **Sensor inteligente**, **Ahorro de energía** se cambia a **Automático** (Televisor LCD con LED/Televisor LCD)
- Cuando selecciona **Sensor inteligente**, cambia luz de fondo, contraste, brillo, nitidez, color y tinte de forma automática (Televisor LCD con LED/Televisor LCD).
- **Sensor inteligente**: La imagen más adecuada se ajusta automáticamente según las condiciones que rodean.

CONTROL DE IMAGEN

CONTROL MANUAL DE IMAGEN - MODO USUARIO

Ajuste la apariencia de la imagen según sus preferencias y situaciones de visualización.



- 1   o   Seleccione **IMAGEN**.
- 2   Seleccione **Modo imagen**.
- 3   Seleccione sus opciones deseadas.
- 4   Seleccione **Luz de Fondo** (para Televisor LCD con LED/Televisor LCD), el **Contraste**, **Brillo**, **Nitidez**, **Color**, **Tinte**, **Temp color**, o **Control Avanzado**.
- 5   Realice los ajustes adecuados.
- 6  Regresar al menú anterior.
-  Regresar a la pantalla del televisor.

- **Luz de Fondo** (Televisor LCD con LED/Televisor LCD): esta función ajusta el brillo del panel LCD para controlar la luminosidad de la pantalla. Se recomienda modificar la luz de fondo al ajustar el brillo del aparato. Al disminuir la luz de fondo, el brillo de los negros se vuelve más oscuro sin pérdidas en la señal de video y el consumo eléctrico se reduce.
- La luz de fondo solo puede ajustarse en "**Ahorro de energía: Apagado, Mínimo o Medio**".
aumenta o disminuye el gradiente de la señal de video. Podría usar el mando de contraste cuando las partes brillantes de la imagen queden saturadas.
- **Brillo**: Ajuste el nivel base de la señal en la imagen. Puede usar brillo cuando la oscuridad de la imagen este saturada.
- **Nitidez**: ajusta el nivel de nitidez de los bordes entre las zonas de imagen iluminadas y oscuras. Cuanto más bajo sea el nivel, más suave la imagen.
- **Color**: ajusta la intensidad de todos los colores.
- **Tinte**: ajusta el balance entre niveles de rojo y verde.
- **Temp color**: Ajuste en cálido para mejorar los colores de gama más cálida como el rojo o en frío para dar a la imagen un tono más azulado.

TECNOLOGÍA DE MEJORA DE LA IMAGEN (CONTROL AVANZADO)

El control avanzado le permite realizar ajustes en las funciones avanzadas de la pantalla LG.

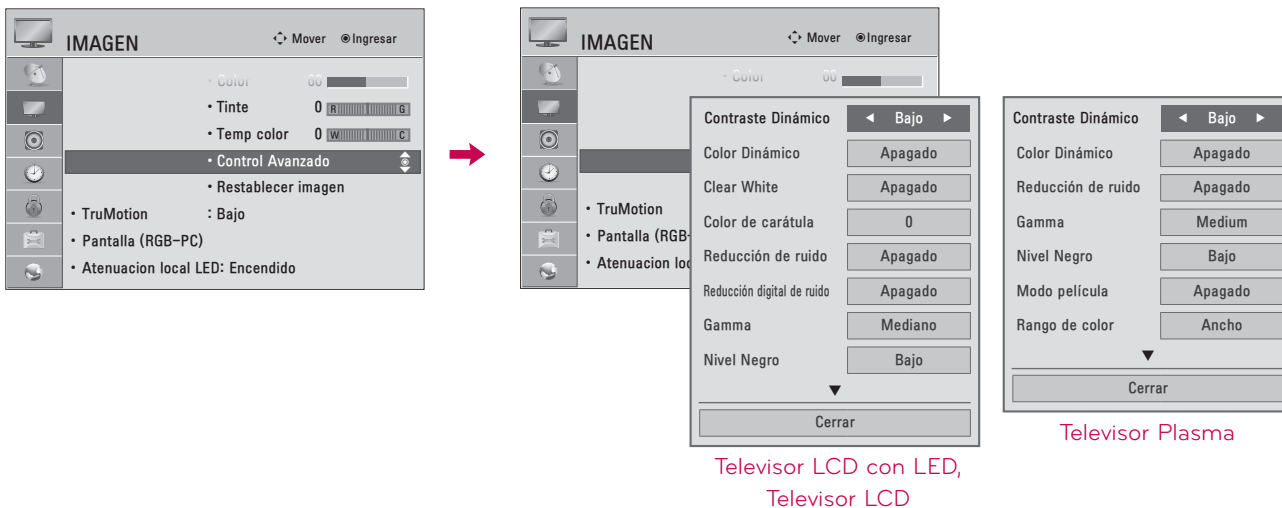

Para reiniciar a los ajustes preestablecidos de fábrica tras realizar ajustes para cada fuente de entrada, ejecute el Restablecer imagen para cada Modo imagen.



- 1   o   Seleccione **IMAGEN**.
- 2   Seleccione **Control Avanzado**.
- 3   Seleccione sus opciones deseadas.
- 4  Realice los ajustes adecuados.
- 5  Regresar al menú anterior.
-  Regresar a la pantalla del televisor.

CONTROL DE IMAGEN

CONTROL EXPERTO DE IMAGEN

El modo  Experto1 y  xperto2 proporciona más opciones de configuración avanzada para los usuarios. Normalmente es utilizado por profesionales para calibrar la TV.

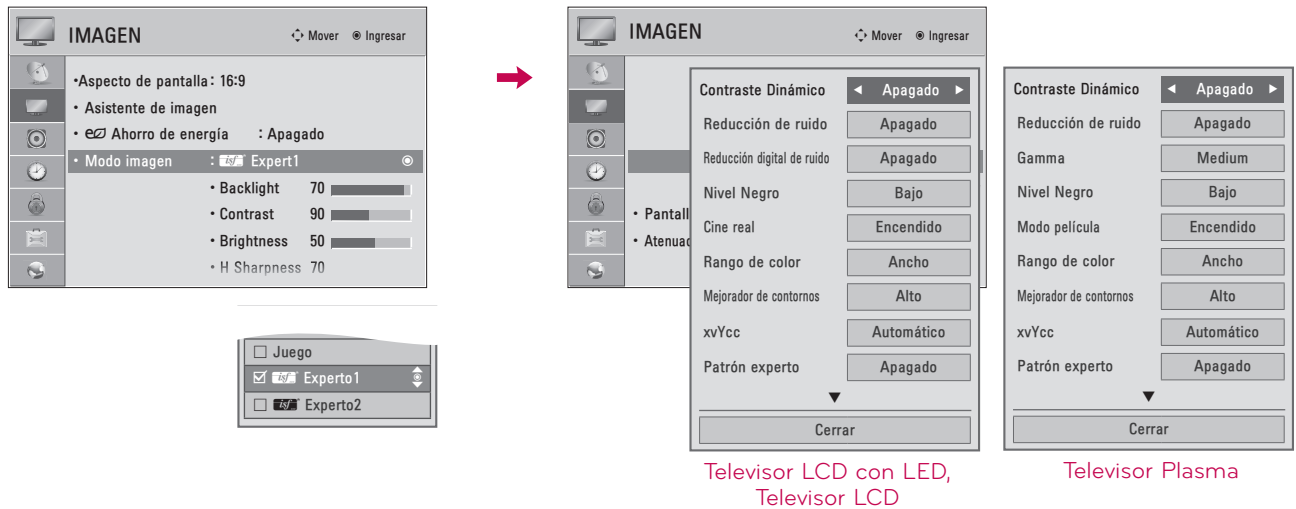



-   o   Seleccione **IMAGEN**.
-   Seleccione **Modo imagen**.
-   Seleccione  **Experto1** o  **Experto2**.
-   Seleccione **Control de Experto**.
-   Seleccione su opción del menú deseada.
-  Realice los ajustes adecuados.
-  Regresar al menú anterior.
-  Regresar a la pantalla del televisor.

* Esta característica no se encuentra disponible para todos los modelos.

Contraste Dinámico	<ul style="list-style-type: none"> ■ Ajusta el contraste para mantenerlo en el nivel óptimo dependiendo del brillo de la pantalla. La resolución de la graduación mejora haciendo más brillantes las partes brillantes y más oscuras, las oscuras.
Color Dinámico	<ul style="list-style-type: none"> ■ Ajusta los colores en pantalla para que aparezcan vivos y limpios. Esta función mejora el tono, saturación e iluminación de forma que rojos, azules, y verdes parezcan más vivos.
Color de carátula	<ul style="list-style-type: none"> ■ Detecta la zona de piel del vídeo y la ajusta para mostrar un color de piel natural
Reducción de ruido	<ul style="list-style-type: none"> ■ Reduce el ruido en pantalla sin afectar la calidad de video.
Reducción digital de ruido	<ul style="list-style-type: none"> ■ Elimina el ruido causado por la compresión de vídeo.
Gamma	<ul style="list-style-type: none"> ■ Puede ajustar el brillo de la zona oscura y la zona del nivel de gris de la imagen. <p>Bajo: ilumina la zona de nivel oscuro y gris de la imagen. Medio: graduación rápida de la imagen original. Alto: oscurece la zona de nivel oscuro y gris de la imagen.</p>
Nivel Negro	<p>Auto: Realización de la pantalla a nivel de negro y se ajusta automáticamente a la alta o baja. Bajo: La reflexión de pantalla se pone más oscura. Alto: La reflexión de pantalla se pone más clara. Automático: Cuando advierta el nivel negro en la pantalla, se establecerá en alto o bajo automáticamente.</p> <ul style="list-style-type: none"> ■ Ajuste el nivel de negro de la pantalla al nivel adecuado. ■ Esta función permite escoger "Bajo" o "Alto" en el siguiente modo: TV, AV (NTSC-M), HDMI o por componentes. De lo contrario, el "Nivel Negro" se ajusta en "Automático".
Clear White	<ul style="list-style-type: none"> ■ Aclara y hace más brillantes las zonas blancas de la imagen.
Protección Visual	<ul style="list-style-type: none"> ■ Ajuste el brillo de la pantalla para evitar el brillo excesivo de la misma. Atenua imágenes muy brillantes. ■ Esta función se activa en "Modo imagen -Estándar, Deportes, Juego".
Cine real o Modo película	<ul style="list-style-type: none"> ■ Hace que los videoclips grabados en la película parezcan más naturales mediante la eliminación de efecto "judder". ■ Las películas en DVD y Blu-ray están filmadas a 24 fotogramas por segundo. Con LG Real Cinema, cada fotograma es procesado sistemáticamente 5 veces cada 1/24 de segundo, generando 120 f/s con TruMotion ó 2 veces cada 1/24 de segundo, generando 48 f/s sin TruMotion, eliminando así por completo el efecto de imagen desdoblada.
Rango de color	<p>Televisor LCD con LED/Televisor LCD: Control Avanzado Televisor Plasma: Control Avanzado, Control de Experto Estándar/sRGB: Muestra el área de los colores estándar. Ancho: modo para usar y ajustar la zona de color de la pantalla.</p> <ul style="list-style-type: none"> ■ Maximice el uso del color para incrementar la calidad. <p>Televisor LCD con LED/Televisor LCD: Control de Experto</p> <ul style="list-style-type: none"> ■ Muestra el dominio de color de la señal. <p>Estándar: Muestra el área de los colores estándar. Ancho: modo para usar y ajustar la zona de color de la pantalla. EBU: modo para ver el área de color estándar de EBU. SMPTE: Modo de pantalla estándar SMPTE área de color. BT709: Modo de pantalla BT709 área de color estándar.</p>





CONTROL DE IMAGEN

Mejorador de contornos	<ul style="list-style-type: none"> Mostrar las esquinas del video más claras y nítidas, pero siempre naturales.
xvYCC	<ul style="list-style-type: none"> Esta es la función para mostrar colores vivos. Esta función representa colores más vivos al igual que señales de video convencionales. Esta función se activa en "Modo imagen - Cine,  Experto" cuando la señal xvYCC entra a través de la toma HDMI.
Filtro de Color	<ul style="list-style-type: none"> Esta es la función para filtrar la zona específica de color del video. Puede usar el filtro RGB para ajustar exactamente la saturación y el tono de color.
Patrón experto	<ul style="list-style-type: none"> Este es el modelo necesario para ajuste experto. Esta función se activa en "Modo imagen -  Experto" al Patrón experto de televisión digital (DTV).
Temp color	<ul style="list-style-type: none"> Ajusta el color global de la pantalla cambiando el color del blanco. <ol style="list-style-type: none"> Gamma : Realice los ajustes adecuados. Método : 2 puntos <ul style="list-style-type: none"> Patrón: Interior, Exterior Contraste Rojo/Verde/Azul, Brillo Rojo/Verde/Azul: El rango de ajuste es de -50 - +50. <p>c-1. Método : IRE de 10 puntos (Televisor LCD con LED/Televisor LCD)</p> <ul style="list-style-type: none"> Patrón: Interior, Exterior IRE (Institute of Radio Engineers: Instituto de ingenieros de radio) es la unidad para visualizar el tamaño de la señal de video y puede ajustarse entre 10, 20, 30 - 100. Puede ajustar el rojo, verde o azul de acuerdo a cada valor. Luminosidad: Esta función muestra la luminancia calculada por 2,2 gamas. Puede ingresar el valor de la luminancia como usted desee a 100 IRE, el objetivo de luminancia por 2,2 gamas es mostrado cada 10 pasos de 10 IRE' hasta 90 IRE. Rojo/Verde/Azul: El rango de ajuste es de -50 - +50. <p>c-2. Método : IRE de 20 puntos (Televisor Plasma)</p> <ul style="list-style-type: none"> IRE (Instituto de ingenieros de radio) es la unidad para mostrar el tamaño de la señal de video y se puede fijar entre 5, 10, 15 - 100. Usted puede ajustar los colores rojo, verde o azul de acuerdo a cada establecimiento Rojo / Verde / Azul: La gama de ajuste es -50 - +50. d. Aplicar a todas las entradas
Sistema de Mantenimiento de Color	<ul style="list-style-type: none"> Al igual que la herramienta usada por los expertos para realizar ajustes mediante los modelos de prueba, esta no afecta a otros colores, pero puede usarse para ajustar selectivamente las 6 zonas de color (Rojo/Verde/Azul/Amarillo/Cian/Magenta). La diferencia de color podría no distinguirse aun cuando realice ajustes para el video general. Ajuste el Rojo/Verde/Azul/Amarillo/Cian/Magenta. <ul style="list-style-type: none"> Color Rojo/Verde/Azul/Amarillo/Cian/Magenta: El rango de ajuste es de -30 - +30. Tinte Rojo/Verde/Azul/Amarillo/Cian/Magenta: El rango de ajuste es de -30 - +30. Esta característica se desactiva en modo RGB-PC y HDMI-PC.

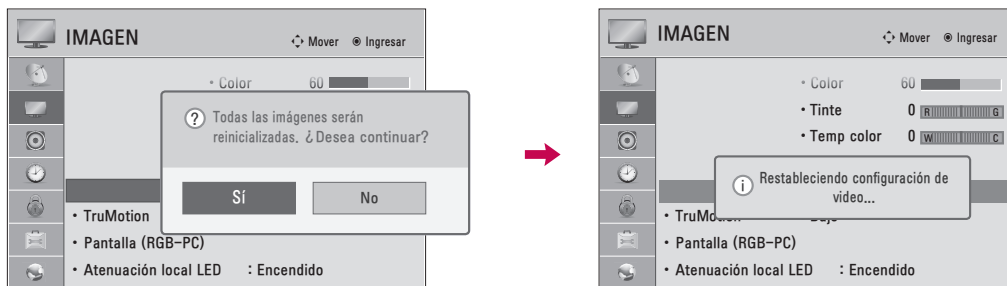
RESTABLECIMIENTO DE LA IMAGEN

Las configuraciones de los modos de pantalla seleccionados vuelven a las configuraciones predeterminadas de fábrica.



1   o   Seleccione **IMAGEN**.

2   Seleccione **Restablecer imagen**.

3   Seleccione **Sí**.

4  Inicialice el valor ajustado.

 Regresar a la pantalla del televisor.

CONTROL DE IMAGEN

TRUMOTION - para Televisor LCD con LED/Televisor LCD

Tecnología de vídeo avanzada que proporciona unas imágenes más claras y suaves, incluso durante escenas de acción rápida, creando una estructura más estable para una imagen más nítida.

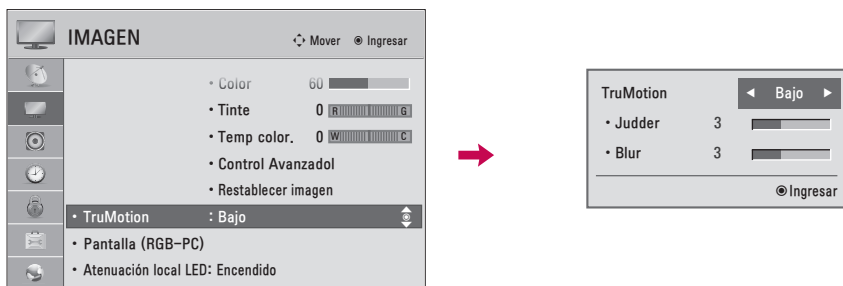

- 1 or Seleccione **IMAGEN**.
- 2 Seleccione **TruMotion**.
- 3 Seleccione **Bajo, Alto, Usuario** o **Apagado**.

Ajuste de TruMotion (Judder y Blur) al seleccionar un usuario

- 4 Seleccione **Judder** o **Blur**.
- 5 Realice los ajustes adecuados.
- 6 Regresar al menú anterior.
- Regresar a la pantalla del televisor.





- **Apagado:** apagar **TruMotion**.
- **Bajo:** proporciona movimientos de película regulares.
- **Alto:** proporciona movimientos de película más regulares.
- **Judder:** Ajusta el ruido de la pantalla.
- **Blur:** Ajusta la post-imagen de la pantalla.
- **TruMotion** funciona con todos los tipos de entrada, excepto los del modo PC.
- Si selecciona "**Modo de imagen: Juego**" establezca "**TruMotion**" en "**Apagado**".

ATENUACIÓN LOCAL LED

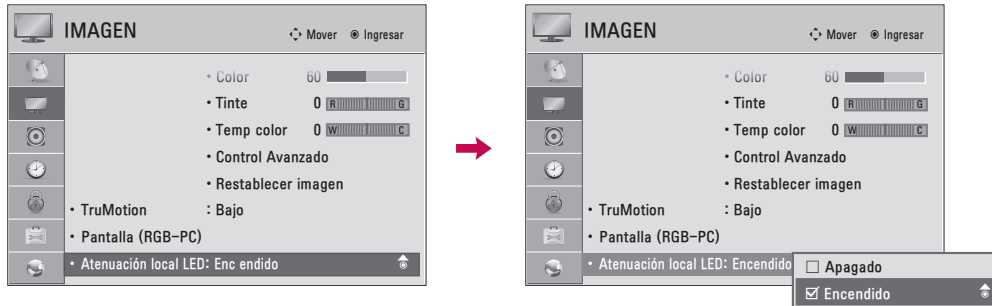
- para 42/47/55LE5500, 42/47/55LE7500, 47/55LE8500, 42/47/55LX6500

Tras analizar la señal de video de entrada por áreas de la pantalla, ajusta la retroiluminación para mejorar el contraste. Esta función permanece deshabilitada con la opción "Modo imagen - Juego" y modo PC.



1   o   Seleccione **IMAGEN**.

2   Seleccione **Atenuación local LED**.

3   Seleccione **Encendido** o **Apagado**.

4  Regresar al menú anterior.



 Regresar a la pantalla del televisor.

CONTROL DE IMAGEN

INDICADOR DE PODER - para Televisor LCD con LED/Televisor LCD

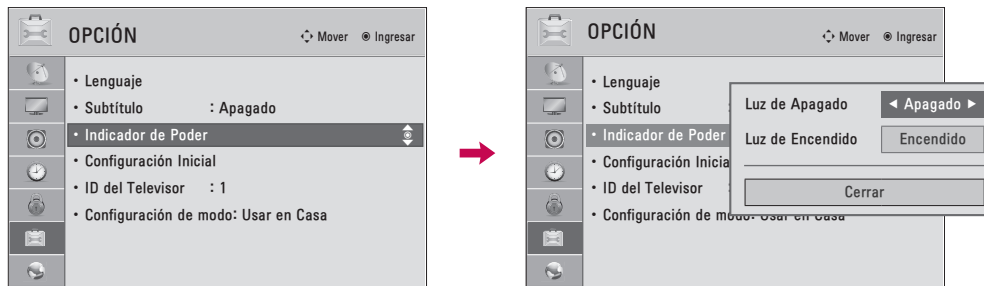
Ajuste el indicador luminoso de prendido/modo de espera de la parte frontal del televisor.

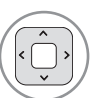

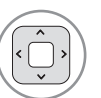
1   o   Seleccione **OPCIÓN**.

2   Seleccione **Indicador de Poder**.

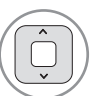
3   Seleccione **Luz de Apagado** o **Luz de Encendido**.

4  Seleccione sus opciones deseadas.

5  Regresar al menú anterior.

 Regresar a la pantalla del televisor.

- **Luz de Apagado:** establece si ajustar el indicador luminoso de la parte frontal del televisor para que esté Encendido o Apagado cuando la unidad se encuentra en el modo de espera.
- **Luz de Encendido:** establece si ajustar el indicador luminoso de la parte frontal del televisor para que esté Encendido o Apagado cuando la unidad está apagada.

MINIMIZACIÓN DE IMAGEN FANTASMA - para Televisor Plasma

Una imagen congelada para que aparezca en pantalla durante un período prolongado, resultará en una imagen fantasma que permanecerá incluso al cambiar de imagen. Puede utilizar Orbiter para evitar la adherencia de la imagen. Las otras dos funciones son para eliminar las imágenes fantasma.

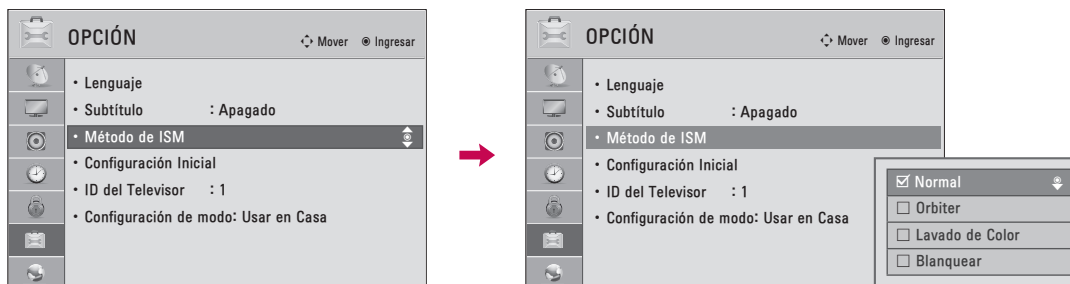

- 1 o Seleccione **OPCIÓN**.
- 2 Seleccione **Método ISM**.
- 3 Seleccione **Normal, Orbiter, Lavado de Color o Blanquear**.
- 4 Regresar a la pantalla del televisor.

- **Normal:** Si pegar la imagen no es un problema, el ISM no es necesario - set a la normalidad.
- **Orbiter:** Para evitar una imagen fantasma en la pantalla, la imagen se moverá cada 2 minutos para ayudar a evitar las imágenes fantasma. Sin embargo, lo mejor es no permitir que imágenes fijas permanezcan en la pantalla
- **Lavado de Color:** Elimina las imágenes fantasma de la pantalla. En su lugar, se muestran el bloque de color con la pantalla levemente movida y el patrón blanco de manera alternada. Es difícil ver la imagen residual en todos los colores. Una vez corregida, no podrá visualizarse en ningún color.
- **Blanquear:** Elimina imagen fantasma de la pantalla. Utilizar con moderación. Ver la televisión normalmente durante un tiempo antes de utilizar esta función para ver si la imagen fantasma desaparece por sí sola.

! NOTA





- Una imagen fantasma excesiva puede ser imposible borrar por completo con la función lavado de blanco. Para volver a la visualización normal, pulse cualquier botón.

CONTROL DE SONIDO Y DE IDIOMA

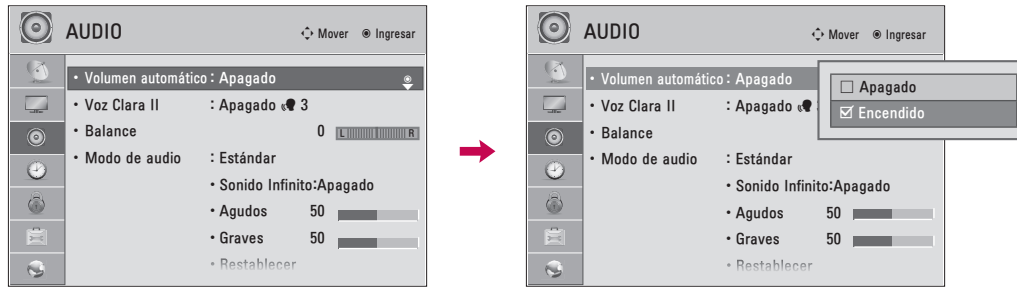
VOLUMEN AUTOMÁTICO

Volumen automático le asegura que el nivel de volumen permanece constante si está viendo anuncios o un programa de televisión. Debido a que la señal de cada cadena de televisión dispone de características propias, podría ser preciso ajustar el volumen cada vez que cambie de canal. Esta función permite a los usuarios disfrutar de niveles uniformes de volumen realizándose ajustes automáticos para cada canal.



1   o   Seleccione **AUDIO**.

2   Seleccione **Volumen automático**.

3   Seleccione **Encendido** o **Apagado**.





4  Regresar al menú anterior.

 Regresar a la pantalla del televisor.

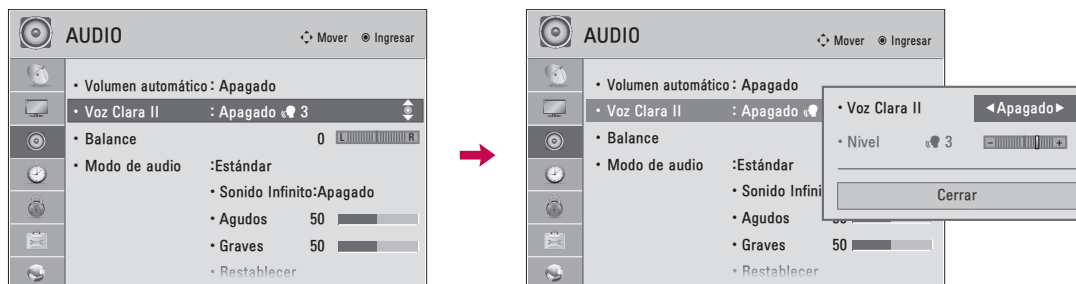
VOZ CLARA II

Como diferencia el registro de sonidos de los otros, logra que la calidad de sonido de las voces sea mejor





1   o   Seleccione **AUDIO**.

2   Seleccione **Voz Clara II**.

3   Seleccione **Encendido o Apagado**.

Ajuste del nivel de la función Voz Clara II con la selección Encendido

4  Seleccione **Nivel**.

5   Realice los ajustes adecuados.

6  Regresar al menú anterior.





 Regresar a la pantalla del televisor.

CONTROL DE SONIDO Y DE IDIOMA



AJUSTE DE BALANCE

Puede ajustar el balance de sonido de las bocinas a los niveles que desea ud.



1   o   Seleccione **AUDIO**.

2   Seleccione **Balance**.

3   Realice los ajustes adecuados.

4  Regresar al menú anterior.

 Regresar a la pantalla del televisor.

AJUSTES DE SONIDO PREESTABLECIDOS (MODO DE AUDIO)

Modo de audio le permite disfrutar del mejor sonido sin ningún ajuste especial porque la televisión configura las opciones de sonido apropiadas según el contenido del programa.

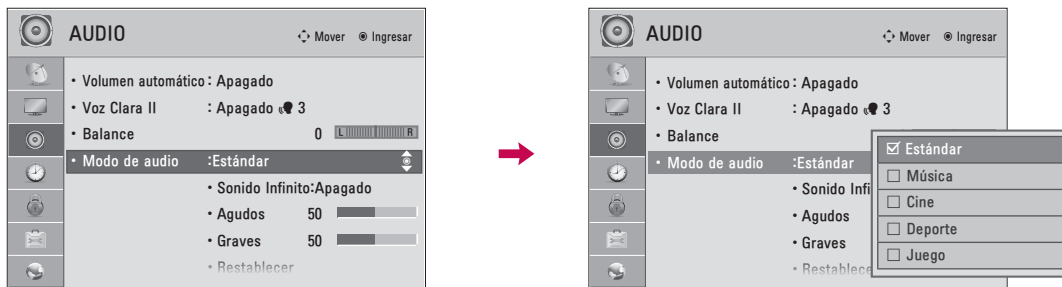

- 1   o   Seleccione **AUDIO**.
- 2   Seleccione **Modo de audio**.
- 3   Seleccione **Estándar, Música, Cine, Deporte** o **Juego**.
- 4  Regresar al menú anterior.
-  Regresar a la pantalla del televisor.



- **Estándar, Música, Cine, Deporte, Juego** son prefijados para la buena calidad de sonido en la fabrica.
- También ud. puede hacer el cambio a Modo de audio en el menú **Q. MENÚ**.
- **Estándar**: ofrece sonido de calidad estándar.
- **Música**: optimiza el sonido para escuchar música.
- **Cine**: optimiza el sonido para disfrutar películas.
- **Deporte**: optimiza el sonido para disfrutar eventos deportivos.
- **Juego**: optimiza el sonido para jugar con videojuegos.

CONTROL DE SONIDO Y DE IDIOMA

AJUSTE DE SONIDO - MODO USUARIO

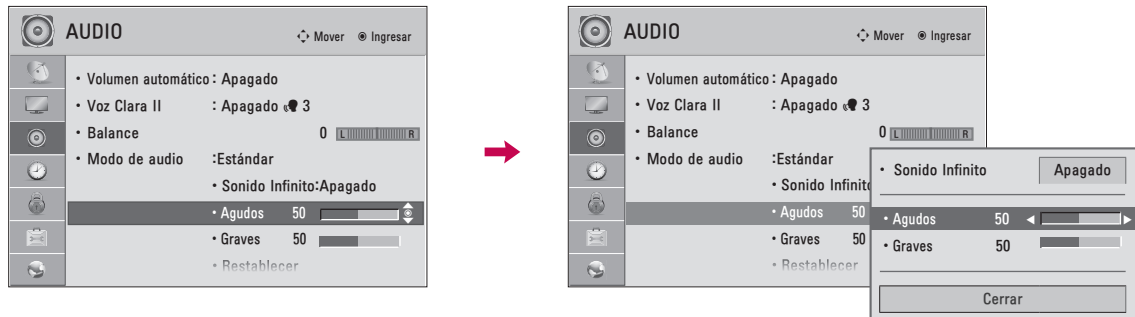

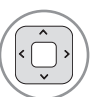
Usted puede ajustar sonidos agudos y bajos a los niveles de su preferencia.

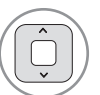

1   o   Seleccione **AUDIO**.

2   Seleccione **Modo de audio**.

3   Seleccione **Estándar, Música, Cine, Deporte** o **Juego**.

4   Seleccione **Sonido Infinito, Agudos** o **Graves**.

5   Realice los ajustes adecuados.

6  Regresar al menú anterior.





 Regresar a la pantalla del televisor.

- Si la calidad del sonido o volumen no es el nivel que usted desea, le recomendamos que use por separado un sistema de teatro en casa o un amplificador para distintos entornos de usuario.
- Si selecciona **"Voz Clara II - Encendido"**, La característica Infinite Sound no funciona
- **Sonido Infinito:** Infinite Sound es una tecnología de procesamiento de sonido propiedad de LG que logra un sonido envolvente 5.1 con sólo dos altavoces frontales.

REAJUSTE DE AUDIO

Las configuraciones de los modos de sonido seleccionados vuelven a las configuraciones predeterminadas de fábrica.



1   o   Seleccione **AUDIO**.

2   Seleccione **Restablecer**.

3   Seleccione **Sí**.

4  Inicialice el valor ajustado.







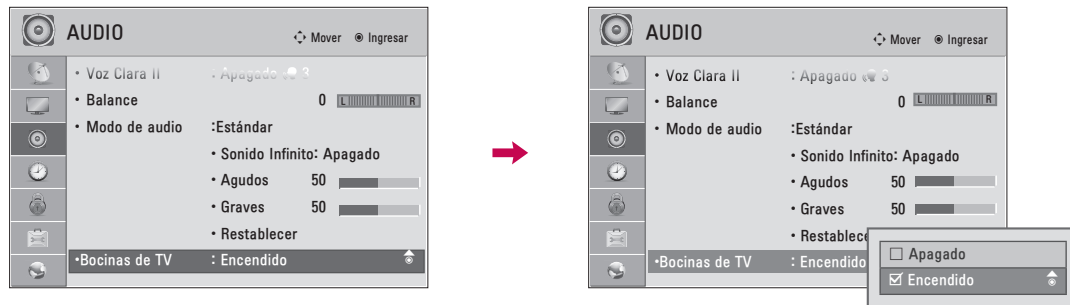

 Regresar a la pantalla del televisor.

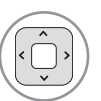
CONTROL DE SONIDO Y DE IDIOMA

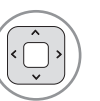
DISPOSICIÓN DE BOCINAS DE TV

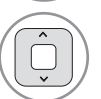
Si desea usar un sistema externo Hi-Fi o SRS System, apague los parlantes internos del televisor.

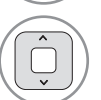

- 1   o   Seleccione **AUDIO**.
- 2   Seleccione **Bocinas de TV**.
- 3   Seleccione **Encendido** o **Apagado**.
- 4  Regresar al menú anterior.
-  Regresar a la pantalla del televisor.

DISFRUTE DE LA TRANSMISIÓN ESTÉREO/SAP

Solo para análogos: este televisor puede recibir programas de estéreo MTS y de cualquier SAP (programa de audio secundario) que acompañe el programa de estéreo si la estación transmite una señal de sonido adicional. El sonido mono se utiliza automáticamente si se transmite solo en mono.



Televisor análogo

- 1   Seleccione **SAP**.
- 2   Seleccione **MONO, ESTÉREO** o **SAP**.
- 3  Regresar a la pantalla del televisor.

Televisor digital

- 1   Seleccione **Multi Audio**.
- 2   Seleccione otro idioma.
- 3  Regresar a la pantalla del televisor.

CONTROL DE SONIDO Y DE IDIOMA

IDIOMA DEL AUDIO

Esta función opera sólo en modo DTV/CADTV.

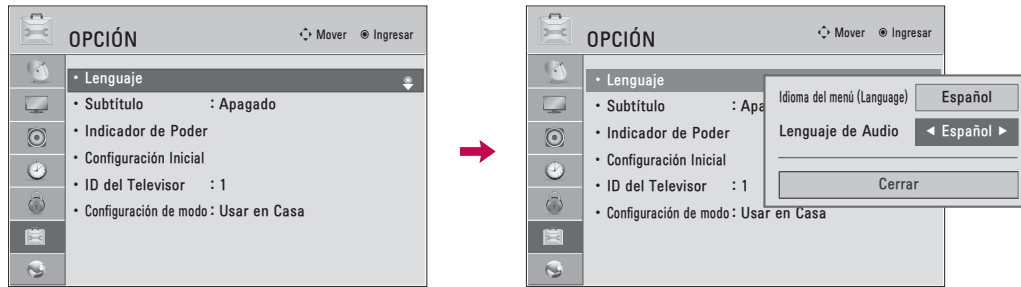



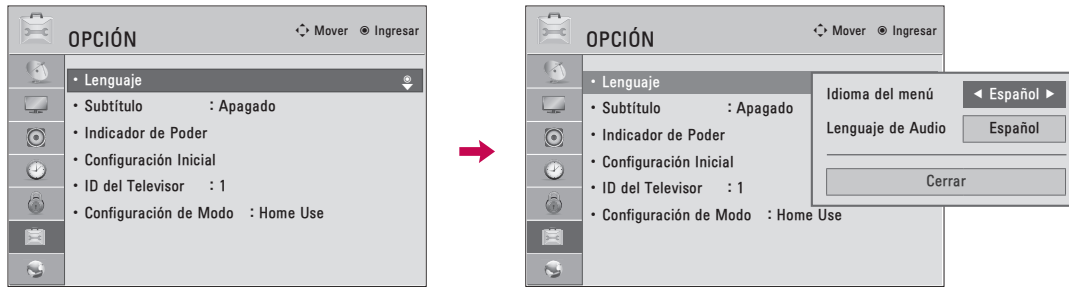

- 1   o   Seleccione **OPCIÓN**.
- 2   Seleccione **Lenguaje**.
- 3   Seleccione **Lenguaje de Audio**.
- 4  Seleccione su idioma deseado.
- 5  Regresar al menú anterior.
-  Regresar al menú anterior.

SELECCIÓN DEL LENGUAJE EN LA PANTALLA

Los menus pueden ser mostrados en la pantalla en el idioma inicial seleccionado.



1   o   Seleccione **OPCIÓN**.

2   Seleccione **Language**.

3   Seleccione **Idioma del menú (Language)**.

4  Seleccione su idioma deseado.
De aquí en adelante la exhibición en la pantalla aparecerá en el idioma seleccionado.

5  Regresar al menú anterior.

 Regresar a la pantalla del televisor.

CONTROL DE SONIDO Y DE IDIOMA

SUBTÍTULOS

Sistemas de texto oculto de programas analógicos

Se debe proporcionar subtítulos para ayudar a ver TV a las personas que no escuchan. Seleccione un modo de subtítulado para visualizar la información de subtítulado si el programa lo proporciona. El subtítulado análogo visualiza información en cualquier posición de la pantalla y se trata generalmente del cuadro de diálogo del programa. El subtítulado o el texto, si la estación los proporciona, serían aconsejables para los canales digitales o análogos de la antena o cable. Este televisor está programado para memorizar el modo de subtítulado o texto que fue configurado la última vez que apagó el equipo. Esta función sólo está disponible cuando Modo Subtítulos está definido en Encendido.

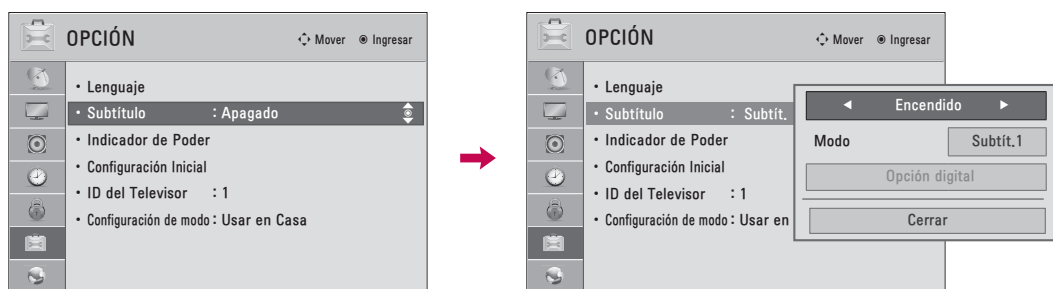

- 1 or Seleccione **OPCIÓN**.
- 2 Seleccione **Subtítulo**.
- 3 Seleccione **Encendido**.
- 4 Seleccione **Subtítulo. 1-4 - Texto 1-4**.
- 5 Regresar al menú anterior.
- Regresar a la pantalla del televisor.

- Cuando Apagado es seleccionado los Sub-menús del modo Analógico, DTV y el modo digital se desactivan.

■ **SUBTÍTULO**

Es el término que se le da a las frases que se presentan en la parte inferior de la pantalla. Esta función esta orientada para personas con alguna discapacidad auditiva.









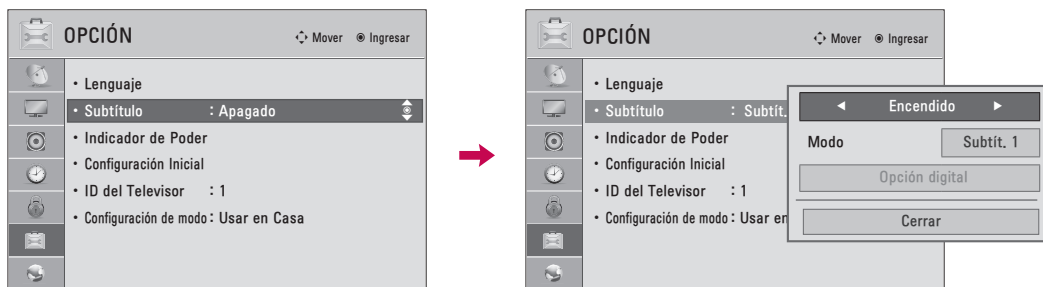

■ **TEXTO**

Es el término dado a las frases que aparecen en un cuadro negro y que cubre casi en su totalidad la pantalla. Normalmente son mensajes de las emisoras.

Sistemas de texto oculto de programas digitales

Seleccione el idioma en el que desea que aparezcan los textos ocultos de DTV/CADTV. Sólo podrán escogerse otros idiomas para las fuentes digitales si están incluidos en el programa. Esta función sólo está disponible cuando Modo Subtítulos está definido en Encendido.



- 1   o   Seleccione **OPCIÓN**.
- 2   Seleccione **Subtítulo**.
- 3   Seleccione **Encendido**.
- 4   Seleccione **Subtítulo. 1-4, Texto 1-4 o Servicio1 - 6**.
- 5  Regresar al menú anterior.
-  Regresar a la pantalla del televisor.

CONTROL DE SONIDO Y DE IDIOMA

Opciones del texto oculto

Personalice el texto oculto de DTV/CADTV que aparece en la pantalla.

Esta función sólo está disponible cuando Modo Subtítulos está definido en Encendido.

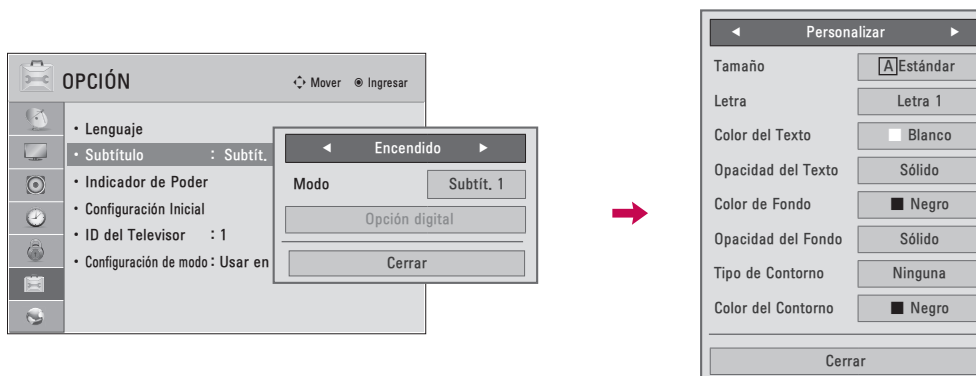

1 o Seleccione **OPCIÓN**.

2 Seleccione **Subtítulo**.

3 Seleccione **Encendido**.

4 Seleccione **Opción digital**.

5 Seleccione **Personalizar**.

Personalizar el Tamaño, Letra, etc., según sus preferencias.

6 En la parte inferior de la pantalla se proporciona un icono de previsualización. Utilícelo para ver el idioma del texto oculto.

7 Regresar al menú anterior.

Regresar a la pantalla del televisor.

- **Tamaño:** Ajuste el tamaño en el que aparecerán las palabras.
- **Letra:** Seleccione un tipo de letra para las palabras.
- **Color del Texto:** Escoja un color para el texto.
- **Opacidad del Texto:** Especifique la opacidad del color del texto.
- **Color de Fondo:** Seleccione un color de fondo.
- **Opacidad del Fondo:** Seleccione la opacidad del color de fondo.
- **Tipo de Contorno:** Seleccione un tipo de borde.
- **Color del Contorno:** Seleccione un color para el borde.

CONFIGURACIÓN HORARIA

PROGRAMACION DEL RELOJ

Configuración Auto del Reloj

El tiempo se selecciona automáticamente desde una señal de canal digital.

La señal del canal digital incluye información de la hora actual proporcionada por la emisora que transmite.

Si la hora actual es incorrecta, puede ajustar manualmente el reloj mediante la función de reloj automático.

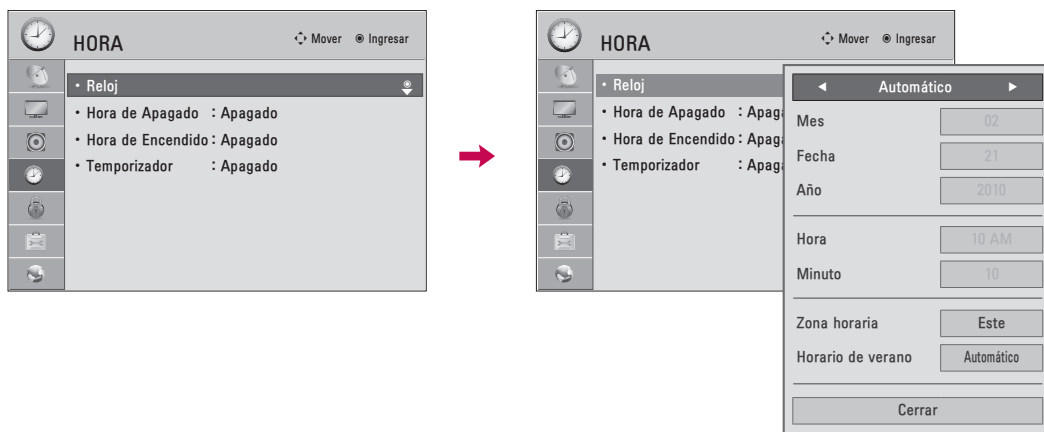

1 o Seleccione **HORA**.

2 Seleccione **Reloj**.

3 Seleccione **Automático**.

4 Seleccione la zona horaria de su área de recepción.

EUA: Este, Central, Montaña, Pacífico, Alaska o Hawaii.

Canadá: Este, Central, Montaña, Pacífico, Terranova o Atlántico.

5 Seleccione Automático, Apagado, Encendido, dependiendo de si su región hace o no uso del Horario de verano.

6 Regresar al menú anterior.



Regresar a la pantalla del televisor.

CONFIGURACIÓN HORARIA

Configuración Manual del Reloj

Si la hora actual programada esta equivocada, restablezca el reloj manualmente.

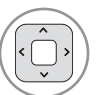

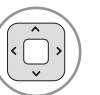
1   o   Seleccione **HORA**.

2   Seleccione **Reloj**.

3   Seleccione **Manual**.

4  Seleccione bien el año, el mes, la fecha, la hora o el minuto.

5  Ajustar bien el año, el mes, la fecha, la hora o el minuto.

6  Regresar al menú anterior.

 Regresar a la pantalla del televisor.

AJUSTES DE ENCENDIDO/ APAGADO AUTOMÁTICO DEL TEMPORIZADOR

El temporizador apagado cambia la unidad automáticamente al modo de espera en el tiempo prefijo. La función de apagado se invalida en la función de encendido si ambos están configurados para el mismo tiempo. La unidad debe estar en el modo de espera para que funcione el temporizador encendido.

Después de dos horas de que está cambiada la unidad por la función de encendido, se cambiará al modo de espera automáticamente si no haya presionado ningún botón.

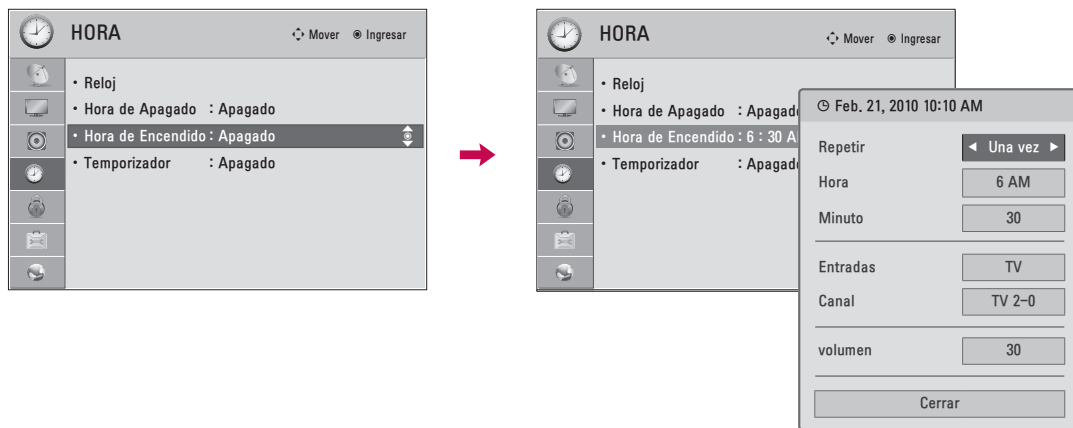

- 1 or Seleccione **HORA**.
- 2 Seleccione **Hora de Apagado** o **Hora de Encendido**.
- 3 Seleccione **Repetir**.
- 4 Seleccione **Apagado, Una vez, Diariamente, Lun.-Vie., Lun.-Sáb., Sáb.-Dom.** o **Lunes**.
- 5 Seleccione y ajustar **Hora o Minuto**.
- 6 Regresar al menú anterior.
- Regresar a la pantalla del televisor.

- Para cancelar la función de **Hora de Apagado /Hora de Encendido**, seleccionar Apagado.

- Sólo para la función Hora de Encendido

- 1 Seleccione **Entrada**.
- 2 Seleccione la fuente de entrada deseada.
- 3 Si selecciona **TV**: Seleccione el canal que desea.
- 4 Regresar al menú previo.





CONFIGURACIÓN HORARIA

CONFIGURACIÓN DEL TEMPORIZADOR DE APAGADO AUTOMÁTICO

La Hora del Apagador para Dormir apaga el TV después de un tiempo prefijado.

Si apaga el TV después de haber programado la hora del Apagador para dormir, el ajuste se borrará.



1   o   Seleccione **HORA**.

2   Seleccione **Temporizador**.

3   Realice los ajustes adecuados.

4  Regresar al menú anterior.

 Regresar a la pantalla del televisor.

- Para cancelar **Temporizador**, seleccione **Apagado**.
- También ud. puede hacer la Temporizador con el menú **Q. MENÚ**.

CONTROL PATERNO /CLASIFICACIONES

Es posible utilizar el control paterno para bloquear los canales específicos, las clasificaciones y otras fuentes de visualización.

La función del control paterno (V-Chip) se utiliza para bloquear la visualización de un programa que se basa en las clasificaciones enviadas por la emisora. La configuración por defecto permite ver todos los programas. Es posible bloquear la visualización según el tipo de programa y las categorías que se quieran bloquear. También es posible bloquear la visualización de todos los programas durante un período de tiempo. Para utilizar esta función, debe hacer lo siguiente:

1. Configure las clasificaciones y las categorías que desee bloquear.
2. Especifique una contraseña.
3. Permita el bloqueo.

Clasificaciones y categorías V-Chip

Las pautas para la clasificación las proporcionan las emisoras. La mayoría de los programas y películas de televisión se pueden bloquear mediante las clasificaciones de la televisión y/o las categorías individuales. Tanto las películas que se han emitido en los cines como las películas de salida directa de alquiler utilizan únicamente el sistema de clasificación de películas de la Asociación Americana de Películas (MPAA).

Clasificación para los programas de televisión que incluye a las películas para televisión:

- TV-G (Para todos los públicos)
- TV-PG (Se sugiere la compañía paterna)
- TV-14 (Para mayores de 14 años. Se recomienda la supervisión paterna)
- TV-MA (Sólo público adulto)
- TV-Y (Para todas las edades)
- TV-Y7 (Para niños mayores de 7 años)

ESTABLECER CONTRASEÑA Y BLOQUEO DEL SISTEMA

Configuración de su Contraseña

Le deja configurar el esquema de bloqueo para bloquear unos canales especificados, clasificación y fuentes de vista. Una contraseña es requerida para acceder a este menú si el sistema de bloqueo está activado.

Para EE.UU.

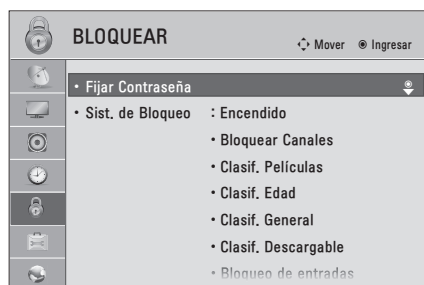

Para Canadá

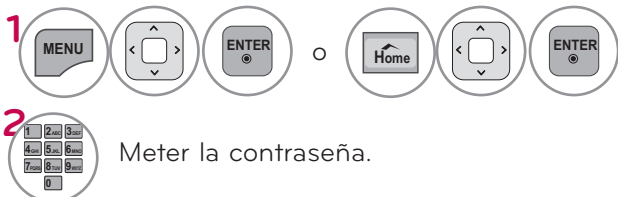
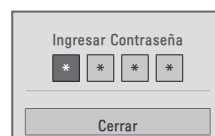
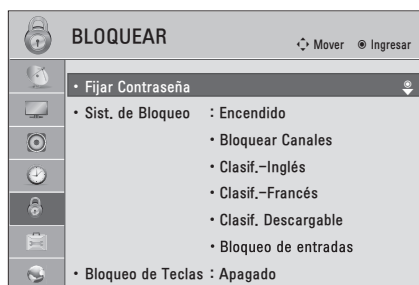

Seleccione **BLOQUEAR**.





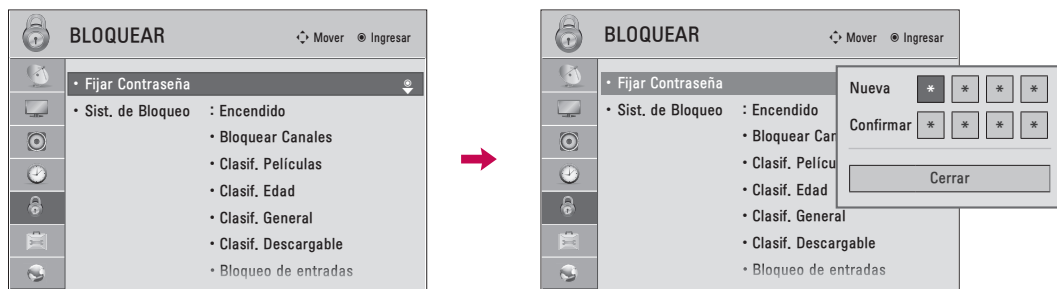

- Entre la contraseña requerida.
- La TV está configurada con la contraseña inicial "0-0-0-0".
- Si usted olvida su contraseña, presione "0-3-2-5" en el control remoto.

CONTROL PATERNO / CLASIFICACIONES

Establecer Contraseña



Cambie la contraseña introduciendo dos veces una nueva.



1    o    Seleccione **BLOQUEAR**.

2  Meter la contraseña.

3  Seleccione **Fijar Contraseña**.

4   Escoja 4 dígitos para su **Nueva** contraseña e introdúzcalos. Después de introducir los 4 dígitos, vuelva a hacerlo en el campo **Confirmar**.

5  Regresar al menú anterior.

 Regresar a la pantalla del televisor.

Bloqueo Del Sistema

Activa o desactiva el estado de bloqueo establecido con anterioridad.

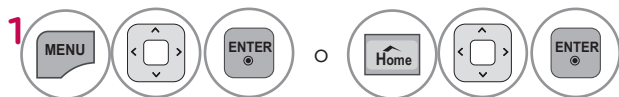
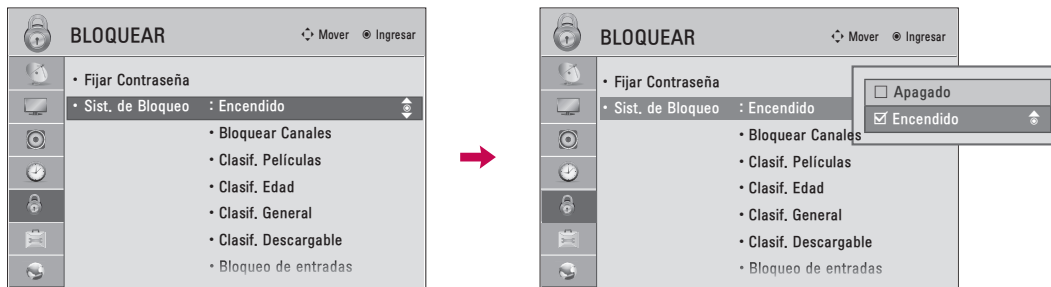

Seleccione **BLOQUEAR**.



Meter la contraseña.

■ Al seleccionarlo, activara el Bloqueo del sistema.



Seleccione **Sist. de Bloqueo**.



Seleccione **Encendido o Apagado**.



Regresar al menú anterior.



Regresar a la pantalla del televisor.

CONTROL PATERNO / CLASIFICACIONES

BLOQUEO DE CANALES

Bloquea cualquier canal que no desee visualizar o que no desea que sus hijos puedan ver.

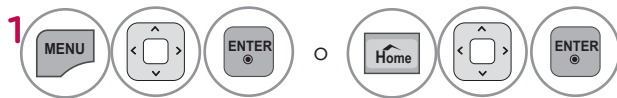
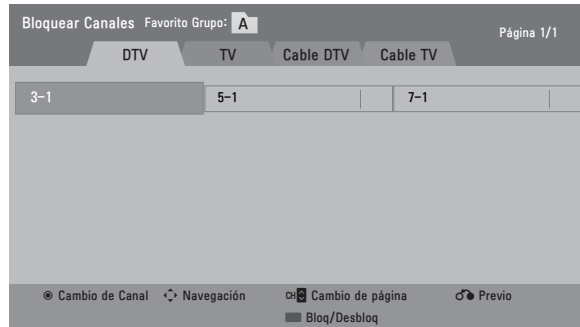
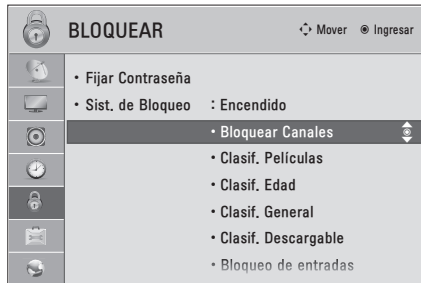

Seleccione **BLOQUEAR**.



Meter la contraseña.

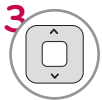

Seleccione **Bloquear Canales**.

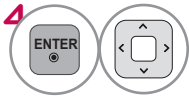

Seleccione un canal para bloquear o desbloquear.



Bloquear o desbloquear un canal.



Regresar al menú anterior.



Regresar a la pantalla del televisor.

■ Si el canal está bloqueado, ponga la contraseña para desbloquear temporalmente.

CLASIFICACIONES DE PELÍCULAS Y TV

Clasificaciones de películas - Para EE.UU.

Bloquea películas conforme a los límites de clasificación especificados, de tal forma que los niños no puedan ver ciertas películas. Puede configurar este límite para que bloquee todas las películas cuya clasificación sea superior a un nivel especificado. Tenga presente que este límite sólo será aplicable a las películas que aparezcan en TV, no a los propios programas de TV, como series de TV.

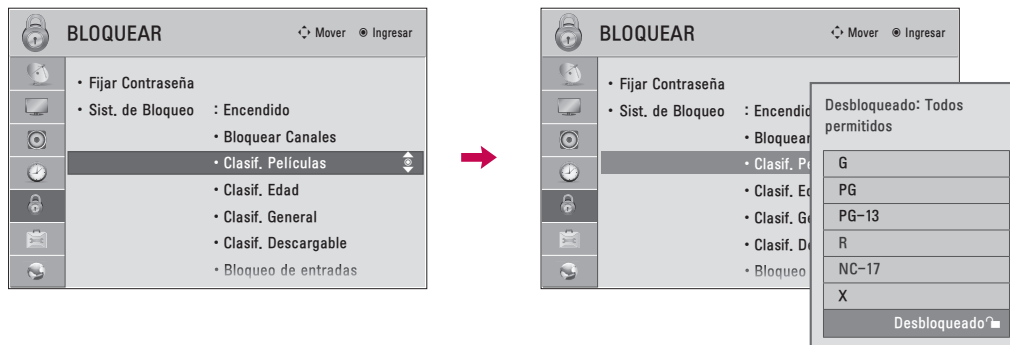

1 o Seleccione **BLOQUEAR**.

2 Meter la contraseña.

3 Seleccione **Clasif. Películas**.

4 Seleccione **G, PG, PG-13, R, NC-17, X** o **Desbloqueado**.

5 Regresar al menú anterior.

Regresar a la pantalla del televisor.

- Si un parámetro de la función **Clasif. Películas, Clasif. Edad** o **Clasif. General** está bloqueado, introduzca la contraseña para desbloquearlo temporalmente.
- G (Audiencia General)
- PG (Guía por padres sugerida)
- PG-13 (Advertencia para padres)
- R (Restringido)
- NC-17 (Restringido 17 años y menores)
- X (Sólo Adultos)
- Desbloqueado (Todos permitidos) G
- Si selecciona PG-13: Estarán disponibles las películas G y PG mientras que se bloquearán las PG-13, R, NC-17 y X.

CONTROL PATERNO / CLASIFICACIONES

Clasificación de TV- Infantil - Para EE.UU.

Evita que los niños vean ciertos programas infantiles de TV, conforme al límite de clasificación establecido. Esta clasificación no es aplicable a otros programas de TV.

A menos que bloquee ciertos programas de TV pensados para audiencias maduras en el menú secundario de clasificación de la TV, sus hijos estarán expuestos a estos programas.

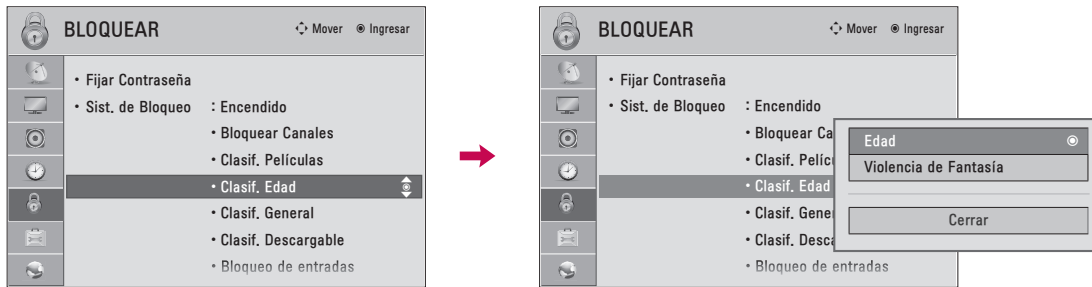

1 o Seleccione **BLOQUEAR**.

2 Meter la contraseña.

3 Seleccione **Clasif. Edad**.

4 Seleccione **Edad** o **Violencia de Fantasía**.

5 Seleccione las opciones de bloqueo.

6 Regresar al menú anterior.

Regresar a la pantalla del televisor.

- **Edad** (se aplica a TV-Y, TV-Y7)
- **Violencia de fantasía** (se aplica a TV-Y7)

Clasificación de TV - General - Para EE.UU.

En base a la Clasificación esta opción bloquea ciertos programas de TV que usted y su familia no desean ver.

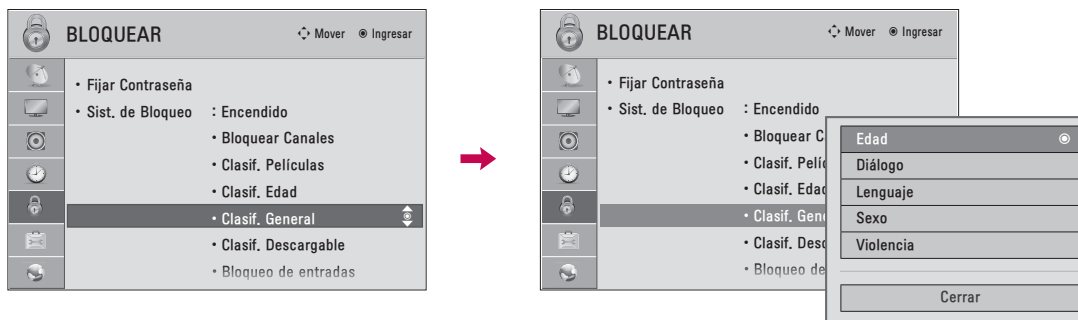

1 o Seleccione **BLOQUEAR**.

2 Meter la contraseña.

3 Seleccione **Clasif. General**.

4 Seleccione **Edad, Diálogo, Lenguaje, Sexo o Violencia**.

5 Seleccione las opciones de bloque.

6 Regresar al menú anterior.

Regresar a la pantalla del televisor.

- **Edad** (Edad se aplica a TV-G,TV-PG,TV-14, TV-MA)
- **Diálogos**- diálogos con contenido sexual (se aplica a TV-PG y TV-14)
- **Lenguaje**- lenguaje adulto (se aplica a TV-PG, TV-14 y TV-MA)
- **Sexo** - situaciones sexuales (se aplica a TV-PG, TV-14 y TV-MA)
- **Violencia** (se aplica a TV-PG,TV-14,TV-MA)

CONTROL PATERNO / CLASIFICACIONES

Clasif.-Inglés - Para CANADÁ

Selección del sistema de clasificación de idioma inglés canadiense.

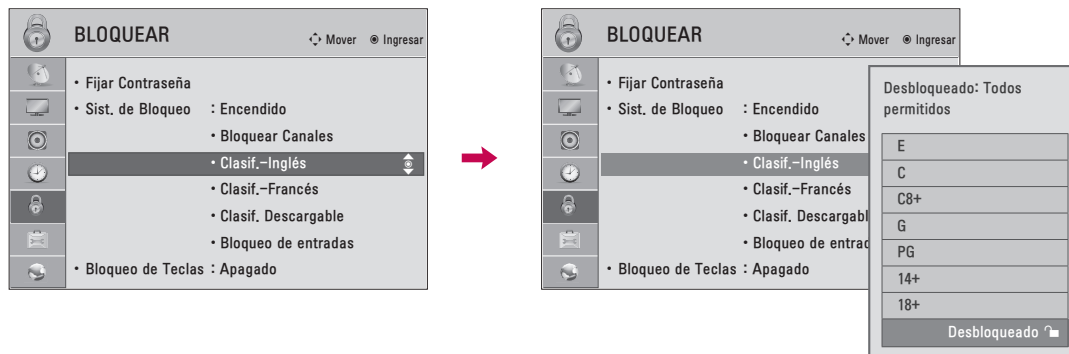

1 o Seleccione **BLOQUEAR**.

2 Meter la contraseña.

3 Seleccione **Clasif.-Inglés**.

4 Seleccione **E, C, C8+, G, PG, 14+, 18+**, o **Desbloqueado**.

5 Regresar al menú anterior.

Regresar a la pantalla del televisor.

- Si un parámetro de la función Clasif.-Inglés o Clasif.-Francés está bloqueado, introduzca la contraseña para desbloquearlo temporalmente.
- **E** (Exento)
- **C** (Niños)
- **C8+** (Niños de ocho años y mayores)
- **G** (Programación general, para toda la audiencia)
- **PG** (Guía para padres)
- **14+** (Televidentes de 14 años y mayores)
- **18+** (Esta emisión está reservada a los adultos)
- **Desbloqueado** (Todos permitidos)

Clasif.-Francés - Para CANADÁ

Selección del sistema de clasificación de idioma francés canadiense.

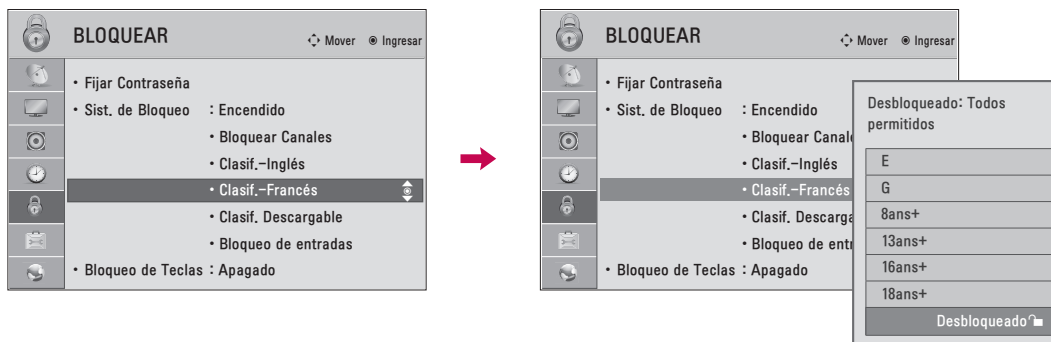

1 Seleccione **BLOQUEAR**.



2 Meter la contraseña.



3 Seleccione **Clasif.-Francés**.



4 Seleccione **E, G, 8ans+, 13ans+, 16ans+, 18ans+** o **Desbloqueado**.



5 Regresar al menú anterior.



Regresar al menú anterior.

- **E** (Exento)
- **G** (General)
- **8ans+** (General-No aconsejado para niños pequeños)
- **13ans+** (Esta emisión puede no convenir a niños menores de 13 años)
- **16ans+** (Esta emisión no conviene a menores de 16 años)
- **18ans+** (Esta emisión está reservada a los adultos)
- **Desbloqueado** (Todos permitidos)

CONTROL PATERNO / CLASIFICACIONES





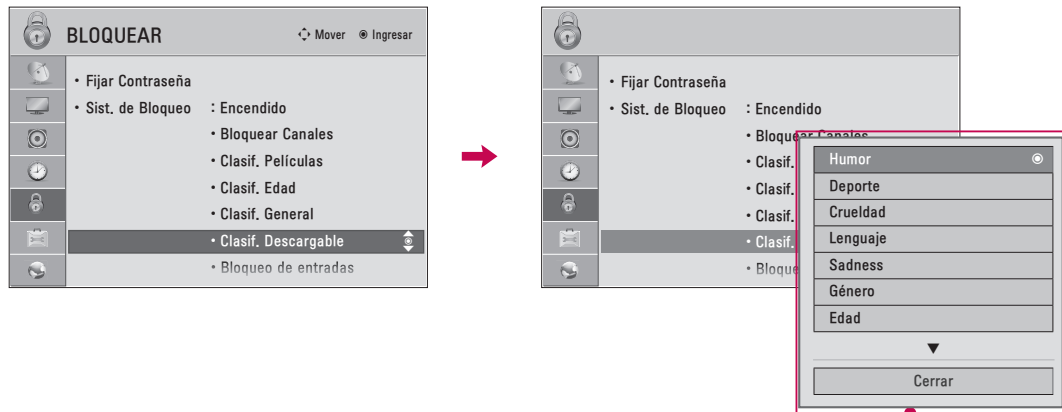

CLASIFICACIÓN DESCARGABLE

Esta función está disponible solamente para la señal de los canales digitales.

Esta función funciona solamente cuando la TV ha recibido datos del grado Region 5.





■ De acuerdo con la tabla del grado, OSD(Desplegado en la pantalla) de su TV puede diferenciar levemente de lo que se muestra en este manual.

1    o    Seleccione **BLOQUEAR**.

2  Meter la contraseña.

3  Seleccione **Clasif. Descargable**.

4   Seleccione la opción de frecuencia de descarga deseada.

5   Seleccione la opción deseada y bloquéela.

6  Regresar al menú anterior.

 Regresar a la pantalla del televisor.

■ Si un parámetro de la función Clasif. Descargable está bloqueado, introduzca la contraseña para desbloquearlo temporalmente.

BLOQUEO DE ENTRADA EXTERNA

Le permite bloquear una entrada.

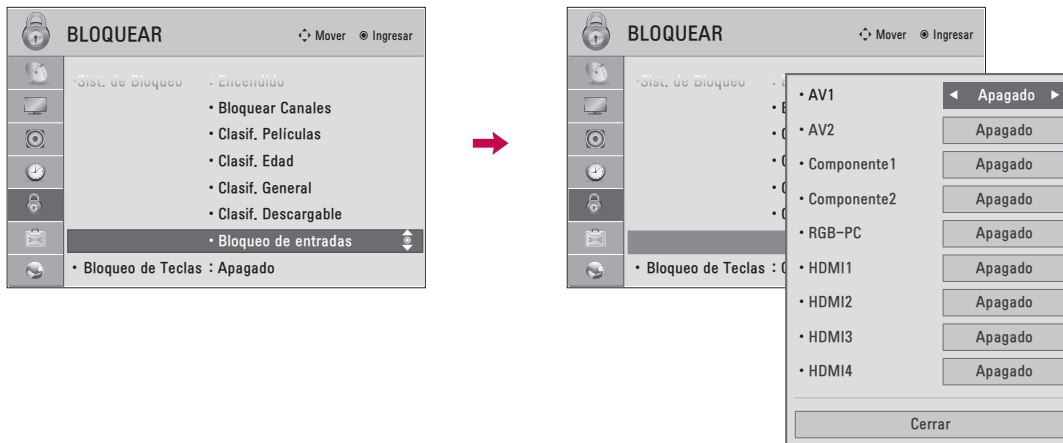

1 Seleccione **BLOQUEAR**.

2 Meter la contraseña.

3 Seleccione **Bloqueo de entradas**.

4 Seleccione una fuente.

5 Seleccione **Apagado o Encendido**.

6 Regresar al menú anterior.



Regresar a la pantalla del televisor.

CONTROL PATERNO / CLASIFICACIONES

BLOQUEO DE TECLAS

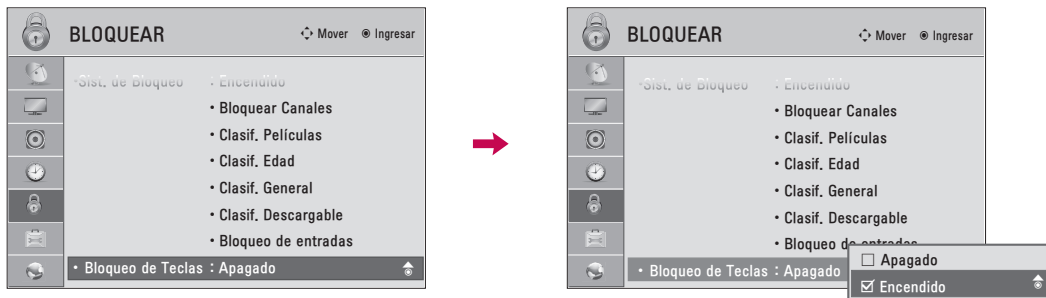
Esta función puede usarse para prevenir visualizaciones no autorizadas bloqueando los controles del panel frontal, por lo que sólo puede usarse con el control remoto. Este televisor está programado para recordar la última opción definida, incluso si apaga el televisor.

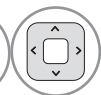

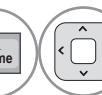
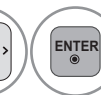
1    o    Seleccione **BLOQUEAR**.







2  Meter la contraseña.

3  Seleccione **Bloqueo de entradas**.

4   Seleccione **Apagado o Encendido**.

5  Regresar al menú anterior.

 Regresar a la pantalla del televisor.

- En Bloqueado **Encendido**, si la unidad está apagada, presione el botón  / I, **INPUT, CH** ( ) de la unidad o los botones de **POWER, INPUT, CH** ( ) o números del control remoto.
- Con **Bloqueo de Teclas Encendido**, se aparecerá ' **Bloqueo de Teclas**' en la pantalla si cualquier botón del panel frontal ha presionado cuando mira la unidad.

APÉNDICE

LISTA DE VERIFICACIÓN DE PROBLEMAS

Funcionamiento anómalo	
El control remoto no funciona	<ul style="list-style-type: none"> Verifique para ver si hay algún objeto entre el producto y el control remoto causando la obstrucción. Asegúrese de apuntar el control remoto directamente al televisor. Están puestas las baterías con la polaridad correcta (+con + y -con -)? Está correcta la configuración del modo remoto de la operación: TV, VCR etc.? Ponga nuevas baterías. <small>* Esta característica no se encuentra disponible para todos los modelos.</small>
La TV se apaga repentinamente	<ul style="list-style-type: none"> Está configurado el tiempo para dormir? Verifique las configuraciones de control de la potencia. La potencia interrumpida. El Televisor se apagará automáticamente en 15 minutos en caso de que no haya señal.
Problemas de video Verifique	
No imagen No sonido	<ul style="list-style-type: none"> Verifique si el producto está encendido. Intente otro canal. El problema puede ser con la transmisión. Está metido el cordón de alimentación dentro del tomacorriente de la pared? Verifique la dirección y/o la ubicación de su antena. Pruebe el tomacorriente, enchufe un cordón de alimentación de otro producto en el tomacorriente donde estaba enchufado el cordón de alimentación del producto.
La imagen aparece lentamente después de encender la TV	<ul style="list-style-type: none"> Es normal, la imagen es muda durante el proceso de inicio del producto. Favor de contactar a su centro de servicio, si la imagen no aparece cinco minutos después.
Color o imagen deficiente, o No color	<ul style="list-style-type: none"> Ajuste Color en la opción del menú. Mantenga una distancia suficiente entre el producto y el VCR. Intente otro canal. El problema puede ser con la transmisión. Están instalados apropiadamente los cables de video? Active cualquier función para restablecer el brillo de la imagen.
Barra horizontal/vertical o imagen temblante	<ul style="list-style-type: none"> Verifique la interferencia local como aparatos eléctricos o herramientas de potencia.
Recepción pobre en algunos canales	<ul style="list-style-type: none"> Estación o cable con problemas experimentales, sintonice a otra estación. Si la señal de estación es débil, reubique la antena para recibir estación más debil. Verifique las fuentes de la interferencia posible.
Lineas o rayas en las imagenes	<ul style="list-style-type: none"> Verifique la antena (Cambie la dirección de la antena).
No hay recepción de imagen al conectar la toma HDMI	<ul style="list-style-type: none"> Si un cable HDMI no admite HDMI de alta velocidad, puede provocar parpadeos o no mostrar la imagen. Si este es el caso, utilice cables recientes que admitan HDMI de alta velocidad.

APÉNDICE

Problemas de audio	
No salida de una de las bocinas	<ul style="list-style-type: none">■ Ajuste el Balance en la opción del menú.
Sonido raro desde interior del producto	<ul style="list-style-type: none">■ Un cambio en la ambiente de humedad o temperatura puede causar un sonido raro cuando enciende o apaga el producto y esto no significa la falla del producto.
No hay sonido al conectar tomas HDMI/USB	<ul style="list-style-type: none">■ Compruebe el cable HDMI de alta velocidad.■ Verifique que el cable USB admite la versión 2,0.■ Lea archivos MP3 normales. <p>* Esta característica no se encuentra disponible para todos los modelos.</p>

Problemas del modo PC	
La señal está fuera del rango (Formato no válido)	<ul style="list-style-type: none">■ Ajuste la resolución, la frecuencia horizontal o vertical. Verifique la fuente de la entrada.
Barra o raya vertical en el fondo, ruido horizontal y posición incorrecta	<ul style="list-style-type: none">■ Ponga a trabajar auto-configuración o ajuste el reloj, la fase o la posición H/V. (opción)
El color de pantalla es inestable o color único	<ul style="list-style-type: none">■ Verifique el cable de señal. Reinstale la tarjeta de video de la PC.
Al conectar el cable HDMI al PC, no se transmitirá el audio.	<ul style="list-style-type: none">■ Examine el manual de la tarjeta gráfica del PC para chequear si ésta admite audio HDMI y como ajustarla correctamente.

Problemas de la lista de películas

El archivo no aparece en la lista de películas.	<ul style="list-style-type: none">■ Revisar si su extensión está admitida.
Se indica el mensaje "Este archivo no es válido" o el audio funciona con normalidad pero el video no lo hace.	<ul style="list-style-type: none">■ Revise si el archivo se lee con normalidad en el PC. (Chequee si el archivo está dañado).■ Revise si su resolución está admitida.■ Revise si el códec de video/audio está admitido.■ Revise si la velocidad de imagen está admitida.
Se indica el mensaje "Audio no compatible" o el video funciona con normalidad pero el audio no lo hace..	<ul style="list-style-type: none">■ Revise si el archivo se lee con normalidad en el PC. (Chequee si el archivo está dañado).■ Revise si el códec de audio está admitido.■ Revise si la velocidad de bits está admitida.■ Revise si la frecuencia de muestreo está admitida.
Los subtítulos no funcionan..	<ul style="list-style-type: none">■ Revise si el archivo se lee con normalidad en el PC. (Chequee si el archivo está dañado).■ Revise si el archivo de video y el de subtítulos tienen el mismo nombre.■ Revise si el archivo de video y el de subtítulos están situados en la misma carpeta.■ Revisar si el archivo de subtítulos está admitido.■ Revisar si el idioma está admitido. (Al abrir el archivo de subtítulos en el Bloc de notas, podrá chequear el idioma del archivo de subtítulos).

APÉNDICE

MANTENIMIENTO

Las malfunciones anticipadas pueden ser prevenidas. La limpieza regular y cuidadosa puede extender la suma de tiempo que ud. va a tener su nueva TV. Asegurese apagar la TV y desenchufar el cordón de alimentación antes de empezar cualquier tipo de limpieza.

Limpiando la pantalla

- 1 Aquí hay una buena manera para mantener su pantalla limpia por un tiempo. Moje una tela suave en una mezcla de agua tibia con un poco de suavizante de ropa, o detergente de platos. Escorra la tela hasta que esté casi seca, luego limpie la pantalla con ella.
- 2 Asegurese que no haya exceso de agua por la pantalla, luego dejela secar por el aire antes de encender su TV.

Limpiando el gabinete

- Para remover la suciedad o polvo, limpie el gabinete con una tela suave, seca y sin pelusa.
- Favor de asegurarse no usar una tela mojada.

Ausencia Extendida

PRECAUCIÓN

- ▶ Si ud. espera dejar su TV por un tiempo largo (como las vacaciones), será buena idea desenchufar el cordón de alimentación para proteger la TV contra el daño posible por alguna descarga electrica.

ESPECIFICACIONES DEL PRODUCTO

MODELOS		32LD550 (32LD550-UB)	42LD550 (42LD550-UB)
Dimensiones (Ancho x Altura x Profundidad)	incluyendo la base	800,0 mm x 563,0 mm x 207,0 mm (31,5 pulgadas x 22,1 pulgadas x 8,1 pulgadas)	1 024,0 mm x 695,0 mm x 261,0 mm (40,3 pulgadas x 27,3 pulgadas x 10,2 pulgadas)
	excluyendo la base	800,0 mm x 503,0 mm x 74,7 mm (31,5 pulgadas x 19,8 pulgadas x 2,9 pulgadas)	1 024,0 mm x 632,0 mm x 78,7 mm (40,3 pulgadas x 24,8 pulgadas x 3,0 pulgadas)
Peso	incluyendo la base	10,2 kg (22,4 libras)	15,4 kg (33,9 libras)
	excluyendo la base	9,2 kg (20,2 libras)	13,8 kg (30,4 libras)

MODELOS		46LD550 (46LD550-UB)	52LD550 (52LD550-UB)
Dimensiones (Ancho x Altura x Profundidad)	incluyendo la base	1 115,0 mm x 752,0 mm x 270,0 mm (43,8 pulgadas x 29,6 pulgadas x 10,6 pulgadas)	1 266,0 mm x 851,0 mm x 330,0 mm (49,8 pulgadas x 33,5 pulgadas x 12,9 pulgadas)
	excluyendo la base	1 115,0 mm x 680,0 mm x 77,0 mm (43,8 pulgadas x 26,7 pulgadas x 3,0 pulgadas)	1 266,0 mm x 775,0 mm x 96,4 mm (49,8 pulgadas x 30,5 pulgadas x 3,7 pulgadas)
Peso	incluyendo la base	18,6 kg (41,0 libras)	26,9 kg (59,3 libras)
	excluyendo la base	16,6 kg (36,5 libras)	23,6 kg (52,0 libras)

MODELOS		60LD550 (60LD550-UB)
Dimensiones (Ancho x Altura x Profundidad)	incluyendo la base	1 441,0 mm x 963,0 mm x 345,0 mm (56,7 pulgadas x 37,9 pulgadas x 13,5 pulgadas)
	excluyendo la base	1 441,0 mm x 877,0 mm x 109,0 mm (56,7pulgadas x 34,5 pulgadas x 4,2 pulgadas)
Peso	incluyendo la base	40,0 kg (88,1 libras)
	excluyendo la base	35,7 kg (78,7 libras)

Potencia requerida	AC 100-240V ~ 50/60Hz	
Sistema de la TV	NTSC-M, ATSC, 64 & 256 QAM	
Cobertura de programas	VHF 2 - 13 UHF 14 - 69 CATV 1 - 135 DTV 2 - 69 CADTV 1 - 135	
Impedancia de Antena Externa	75 Ω	
Condición de ambiente	Temp.de operación	0 °C - 40 °C (32 °F - 104°F)
	Humedad de operación	Menos de 80%
	Temp.para almacenar	-20 °C - 60 °C (-4 °F - 140°F)
	Humedad para almacenar	Menos de 85%

- Las especificaciones mostradas arriba se pueden cambiar sin previo aviso para la mejora de calidad.

APÉNDICE

MODELOS		47LD650 (47LD650-UA)	55LD650 (55LD650-UA)
Dimensiones (Ancho x Altura x Profundidad)	incluyendo la base	1 137,0 mm x 758,0 x 270,0 mm (44,7 pulgadas x 29,8 pulgadas x 10,6 pulgadas)	1 329,0 mm x 872,0 mm x 330,0 mm (52,3 pulgadas x 34,3 pulgadas x 12,9 pulgadas)
	excluyendo la base	1 137,0 mm x 685,0 mm x 76,8 mm (44,7 pulgadas x 26,9 pulgadas x 3,0 pulgadas)	1 329,0 mm x 796,0 mm x 96,5 mm (52,3 pulgadas x 31,3 pulgadas x 3,7 pulgadas)
Peso	incluyendo la base	20,3 kg (44,7 libras)	33,0 kg (72,7 libras)
	excluyendo la base	18,3 kg (40,3 libras)	28,8 kg (63,4 libras)

Potencia requerida	AC 100-240V ~ 50/60Hz	
Sistema de la TV	NTSC-M, ATSC, 64 & 256 QAM	
Cobertura de programas	VHF 2 - 13 UHF 14 - 69 CATV 1 - 135 DTV 2 - 69 CADTV 1 - 135	
Impedancia de Antena Externa	75 Ω	
Condición de ambiente	Temp.de operación	0 °C - 40 °C (32 °F - 104°F)
	Humedad de operación	Menos de 80%
	Temp.para almacenar	-20 °C - 60 °C (-4 °F - 140°F)
	Humedad para almacenar	Menos de 85%

- Las especificaciones mostradas arriba se pueden cambiar sin previo aviso para la mejora de calidad.

MODELOS		50PK750 (50PK750-UA, 50PK750-UF)	60PK750 (60PK750-UA, 60PK750-UF)
Dimensiones (Ancho x Altura x Profundidad)	incluyendo la base	1 184,0 mm X 801,0 mm X 309,7 mm (46,6 pulgadas x 31,5 pulgadas x 12,1 pulgadas)	1 402,8 mm X 935,3 mm X 383,9 mm (55,2 pulgadas x 36,8 pulgadas x 15,1 pulgadas)
	excluyendo la base	1 184,0 mm X 738,5 mm X 52,4 mm (46,6 pulgadas x 29,0 pulgadas x 2,0 pulgadas)	1 402,8 mm X 866,8 mm X 52,4 mm (55,2 pulgadas x 34,1 pulgadas x 2,0 pulgadas)
Peso	incluyendo la base	32,3 kg (71,2 libras)	47,2 kg (104,0 libras)
	excluyendo la base	29,9 kg (65,9 libras)	42,7 kg (94,1 libras)

MODELOS		50PZ540 (50PZ540-UB) 50PZ550 (50PZ550-UA)	60PZ540 (60PZ540-UB) 60PZ550 (60PZ550-UA)
Dimensiones (Ancho x Altura x Profundidad)	incluyendo la base	1172,3 mm X 770,9 mm X 289,8 mm (46.1 pulgadas x 30.3 pulgadas x 11.4 pulgadas)	1391,1 mm X 905,2 mm X 334,7 mm (54,7 pulgadas x 35,6 pulgadas x 13,1 pulgadas)
	excluyendo la base	1172,3 mm X 712,2 mm X 52,5 mm (46,1 pulgadas x 28,0 pulgadas x 2,0 pulgadas)	1391,1 mm X 835,5 mm X 52,5 mm (54,7 pulgadas x 32,8 pulgadas x 2,0 pulgadas)
Peso	incluyendo la base	29,8 kg (65,6 libras)	42,6 kg (93,9 libras)
	excluyendo la base	27,5 kg (60,6 libras)	38,5 kg (84,8 libras)

Potencia requerida	AC 100-240V ~ 50/60Hz		
Sistema de la TV	NTSC-M, ATSC, 64 & 256 QAM		
Cobertura de programas	VHF 2 - 13 UHF 14 - 69 CATV 1 - 135 DTV 2 - 69 CADTV 1 - 135		
Impedancia de Antena Externa	75 Ω		
Condición de ambiente	Temp.de operación	0 °C - 40 °C (32 °F - 104°F)	
	Humedad de operación	Menos de 80%	
	Temp.para almacenar	-20 °C - 60 °C (-4 °F - 140°F)	
	Humedad para almacenar	Menos de 85%	

■ Las especificaciones mostradas arriba se pueden cambiar sin previo aviso para la mejora de calidad.

Especificaciones del módulo de RF (BM-LDS201) (para PZ540/550 serie)

Para TV mediante una radiofrecuencia (RF) de ancho de banda de 2,4 GHz.

- Salida: 1 dBm o inferior
- Distancia de comunicación máxima: 10 m (30 pies) en un espacio abierto
- Ancho de banda: 2,4 GHz (2,4035 GHz - 2,4783 GHz)
- Índice de transferencia: 250 kbps
- FCC ID del módulo de RF dentro de TV
FCC ID: BEJLDS201



APÉNDICE

MODELS		32LE5400 (32LE5400-UC)	42LE5350 (42LE5350-UB) 42LE5400 (42LE5400-UC) 42LE5500 (42LE5500-UA) 42LX6500 (42LX6500-UB)
Dimensiones (Ancho x Altura x Profundidad)	incluyendo la base	784,6 mm x 558,1 mm x 221,0 mm (30,8 pulgadas x 21,9 pulgadas x 8,7 pulgadas)	1 016,0 mm x 692,0 mm x 270,0 mm (40,0 pulgadas x 27,2 pulgadas x 10,6 pulgadas)
	excluyendo la base	784,6 mm x 499,5 mm x 39,9 mm (30,8 pulgadas x 19,6 pulgadas x 1,5 pulgadas)	1 016,0 mm x 630,0 mm x 29,3 mm (40,0 pulgadas x 24,8 pulgadas x 1,1 pulgadas)
Peso	incluyendo la base	12,6 kg (27,7 libras)	19,5 kg (42,9 libras)
	excluyendo la base	10,5 kg (23,1 libras)	16,7 kg (36,8 libras)

MODELS		47LE5350 (47LE5350-UB) 47LE5400 (47LE5400-UC) 47LE5500 (47LE5500-UA) 47LX6500 (47LX6500-UB)	55LE5400 (55LE5400-UC) 55LE5500 (55LE5500-UA) 55LX6500 (55LX6500-UB)
Dimensiones (Ancho x Altura x Profundidad)	incluyendo la base	1 126,6 mm x 757,9 mm x 284,4 mm (44,3 pulgadas x 29,8 pulgadas x 11,1 pulgadas)	1 306,0 mm x 867,0 mm x 328,0 mm (51,4 pulgadas x 34,1 pulgadas x 12,9 pulgadas)
	excluyendo la base	1 126,6 mm x 692,0 mm x 29,3 mm (44,3 pulgadas x 27,2 pulgadas x 1,1 pulgadas)	1 306,0 mm x 797,0 mm x 29,3 mm (51,4 pulgadas x 31,3 pulgadas x 1,1 pulgadas)
Peso	incluyendo la base	22,9 kg (50,4 libras)	34,5 kg (76,0 libras)
	excluyendo la base	19,6 kg (43,2 libras)	28,8 kg (63,4 libras)

Potencia requerida	AC 120 V ~ 50 / 60 Hz		
Sistema de la TV	NTSC-M, ATSC, 64 & 256 QAM		
Cobertura de programas	VHF 2 - 13 UHF 14 - 69 CATV 1 - 135 DTV 2 - 69 CADTV 1 - 135		
Impedancia de Antena Externa	75 Ω		
Condición de ambiente	Temp.de operación	0 °C - 40 °C (32 °F - 104°F)	
	Humedad de operación	Menos de 80%	
	Temp.para almacenar	-20 °C - 60 °C (-4 °F - 140°F)	
	Humedad para almacenar	Menos de 85%	

- Las especificaciones mostradas arriba se pueden cambiar sin previo aviso para la mejora de calidad.

MODELOS		42LE7500 (42LE7500-UC)	47LE7500 (47LE7500-UC)
Dimensiones (Ancho x Altura x Profundidad)	incluyendo la base	1 018,2 mm x 693,5 mm x 269,8 mm (40,0 pulgadas x 27,3 pulgadas x 10,6 pulgadas)	1 128,6 mm x 758,9 mm x 284,4 mm (44,4 pulgadas x 29,8 pulgadas x 11,1 pulgadas)
	excluyendo la base	1 018,2 mm x 630,7 mm x 29,3 mm (40,0 pulgadas x 24,8 pulgadas x 1,1 pulgadas)	1 128,6 mm x 693,3 mm x 29,8 mm (44,4 pulgadas x 27,2 pulgadas x 1,1 pulgadas)
Peso	incluyendo la base	21,9 kg (48,2 libras)	26,2 kg (57,7 libras)
	excluyendo la base	19,1 kg (42,1 libras)	23,0 kg (50,7 libras)

MODELOS		55LE7500 (55LE7500-UC)
Dimensiones (Ancho x Altura x Profundidad)	incluyendo la base	1 306,0 mm x 869,0 mm x 328,0 mm (51,4 pulgadas x 34,2 pulgadas x 12,9 pulgadas)
	excluyendo la base	1 306,0 mm x 797,4 mm x 31,2 mm (51,4 pulgadas x 31,3 pulgadas x 1,2 pulgadas)
Peso	incluyendo la base	39,1 kg (86,2 libras)
	excluyendo la base	33,5 kg (73,8 libras)

MODELOS		47LE8500 (47LE8500-UA)	55LE8500 (55LE8500-UA)
Dimensiones (Ancho x Altura x Profundidad)	incluyendo la base	1 122,6 mm x 769,3 mm x 275,0 mm (44,1 pulgadas x 30,2 pulgadas x 10,8 pulgadas)	1 292,6 mm x 875,4 mm x 311,9 mm (50,8 pulgadas x 34,4 pulgadas x 12,2 pulgadas)
	excluyendo la base	1 122,6 mm x 707,3 mm x 34,5 mm (44,1 pulgadas x 27,8 pulgadas x 1,3 pulgadas)	1 292,6 mm x 802,9 mm x 34,5 mm (50,8 pulgadas x 31,6 pulgadas x 1,3 pulgadas)
Peso	incluyendo la base	31,6 kg (69,6 libras)	43,8 kg (96,5 libras)
	excluyendo la base	26,9 kg (59,3 libras)	35,8 kg (78,9 libras)

Potencia requerida	AC 120 V ~ 50 / 60 Hz	
Sistema de la TV	NTSC-M, ATSC, 64 & 256 QAM	
Cobertura de programas	VHF 2 - 13 UHF 14 - 69 CATV 1 - 135 DTV 2 - 69 CADTV 1 - 135	
Impedancia de Antena Externa	75 Ω	
Condición de ambiente	Temp.de operación	0 °C - 40 °C (32 °F - 104°F)
	Humedad de operación	Menos de 80%
	Temp.para almacenar	-20 °C - 60 °C (-4 °F - 140°F)
	Humedad para almacenar	Menos de 85%

■ Las especificaciones mostradas arriba se pueden cambiar sin previo aviso para la mejora de calidad.

CÓDIGOS DE IR

* Esta característica no se encuentra disponible para todos los modelos.

1. Cómo conectar

- Conecte su control remoto de cable al puerto de control remoto en la TV.

2. Códigos de IR de Control Remoto

■ Salida de la forma de onda

Pulso simple, modulado con la señal de 37,917 kHz en 455 kHz

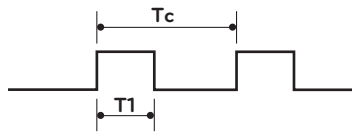

Frecuencia de transportador
 $FCAR = 1/TC = fOSC/12$
 Proporción debida = $T1/TC = 1/3$

■ Configuración de cuadro

1r cuadro

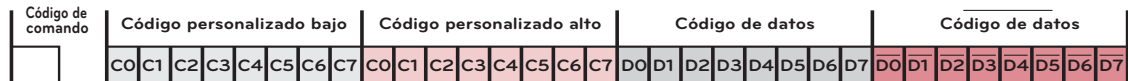

Cuadro repetido

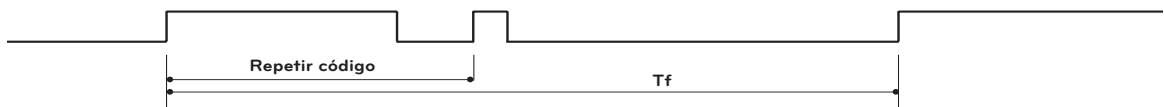

■ Código de líder

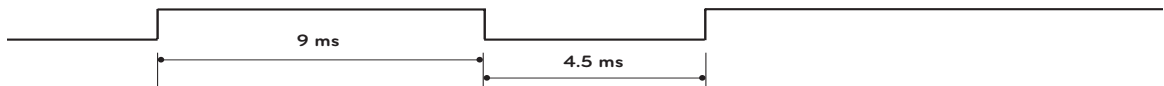

■ Código de repetición



■ Descripción de bits

Bit "0"

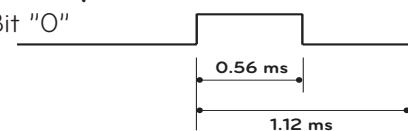

Bit "1"

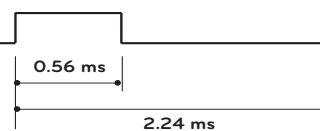

■ Intervalo de cuadros: Tf

La forma de onda es transmitida mientras una tecla está presionado.

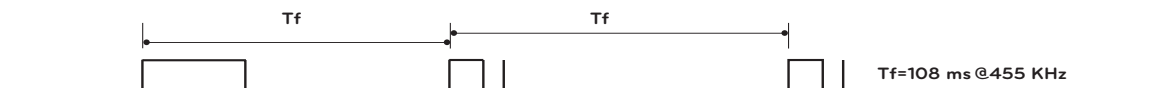

Código (Hexa)	Función	Nota	Código (Hexa)	Función	Nota
00	CH ^	Botón control Remoto	B0	▶	Botón control Remoto
01	CH v	Botón control Remoto	B1	■	Botón control Remoto
02	VOL +	Botón control Remoto	BA		Botón control Remoto
03	VOL -	Botón control Remoto	D6	TV	Discrete IR Code (TV de entrada)
06	>	Botón control Remoto			
07	<	Botón control Remoto	C4	POWER ON	Código discreto IR (Sólo encendido)
08	⏻	Botón control Remoto (Encendido/apagado)	C5	POWER OFF	Código discreto IR (Sólo apagado)
09	MUTE/DELETE	Botón control Remoto			
0B	INPUT	Botón control Remoto	5A	AV1	Código discreto IR (AV1 de entrada)
0F	TV	Botón control Remoto			
10-19	Tedas de números 0-9	Botón control Remoto	D0	AV2	Código discreto IR (AV2 de entrada)
1A	FLASHBK	Botón control Remoto			
1E	FAV/MARK	Botón control Remoto	BF	COMPONENTE1	Código discreto IR (Componente1 de entrada)
28	BACK	Botón control Remoto			
30	AV MODE	Botón control Remoto	D4	COMPONENTE2	Código discreto IR (Componente2 de entrada)
40	^	Botón control Remoto			
41	v	Botón control Remoto	D5	RGB-PC	Código discreto IR (RGB-PC de entrada)
43	MENU, Home	Botón control Remoto			
44	ENTER	Botón control Remoto	CE	HDMI1	Código discreto IR (HDMI1 de entrada)
45	Q.MENU	Botón control Remoto			
4C	- (Guión)/LIST	Botón control Remoto	CC	HDMI2	Código discreto IR (HDMI2 de entrada)
5B	EXIT	Botón control Remoto			
AA	INFO	Botón control Remoto	E9	HDMI3	Código discreto IR (HDMI3 de entrada)
59	NETCAST, Pemium	Botón control Remoto			
61	AZUL, L/R SELECT, 3D SETTING	Botón control Remoto	DA	HDMI4	Código discreto IR (HDMI4 de entrada)
63	AMARILLO	Botón control Remoto			
71	VERDE	Botón control Remoto	76	Ratio 4:3	Código discreto IR (Sólo modo 4:3)
72	ROJO	Botón control Remoto			
79	RATIO	Botón control Remoto	77	Ratio 16:9	Código discreto IR (Sólo modo 16:9)
7E	SIMPLINK	Botón control Remoto			
8E	▶▶	Botón control Remoto	AF	Ratio Zoom	Código discreto IR (Sólo modo Zoom)
8F	◀◀	Botón control Remoto			
95	ENERGY SAVING	Botón control Remoto	DC	3D	Botón control Remoto

* Esta característica no se encuentra disponible para todos los modelos.

CONFIGURACIÓN DE DISPOSITIVO EXTERNO DEL CONTROL

El puerto RS-232 permite conectar el conector de entrada RS-232C a un dispositivo de control externo (como una computadora o un sistema de control de A/V) para controlar en forma externa las funciones del televisor.

Nota: El RS-232 de esta unidad está diseñado para ser utilizado con hardware y software de control de RS-232 de terceros. Las instrucciones que aparecen a continuación se entregan para servir de ayuda con el software de programación o para probar la funcionalidad del uso de software telenet.

Instalación de RS-232C

Ej.)

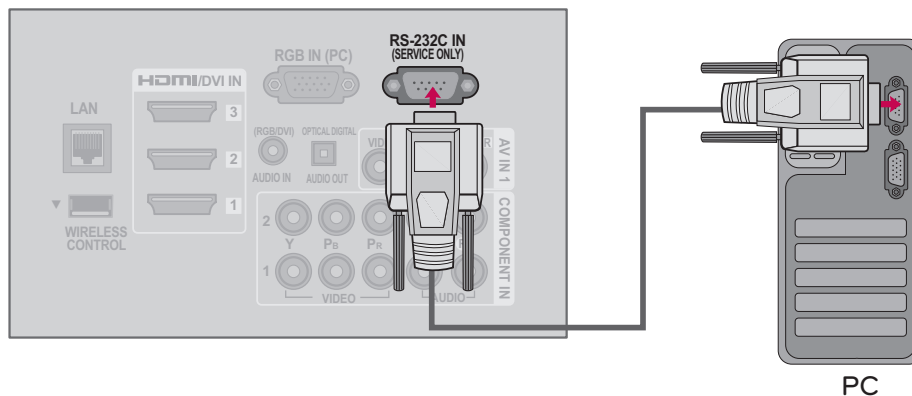

Tipo del Conector; Macho D-Sub 9-Pines Comunicación de los Parametros

No.	Pin Name
1	No conexión
2	RXD (Recepción de datos)
3	TXD (Transmisión de datos)
4	DTR (Lado DTE listo)
5	GND
6	DSR (Lado DCE listo)
7	RTS (Listo para enviar)
8	CTS (Aprobado para enviar)
9	No Conexión

- Velocidad de banda : 9 600 b/s (UART)
- Longitud de datos : 8 bits
- Paridad : No se aplica
- Bit de detención : 1 bit
- Código de comunicación : Código ASCII
- Use un cable cruzado (reverso).

! NOTA

- Este producto posee resonancia de comando en el Comando RS-232C.

Configuraciones de RS-232C

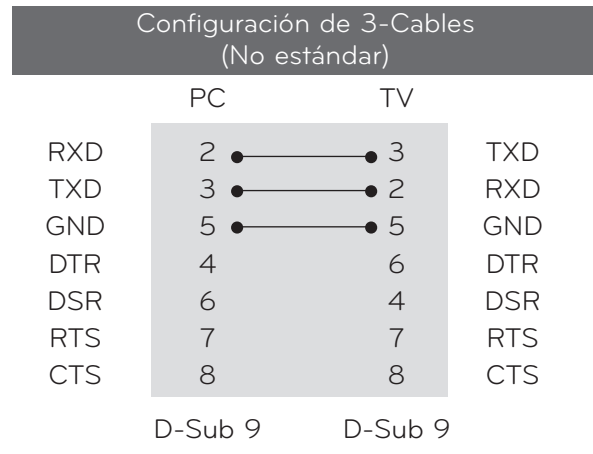
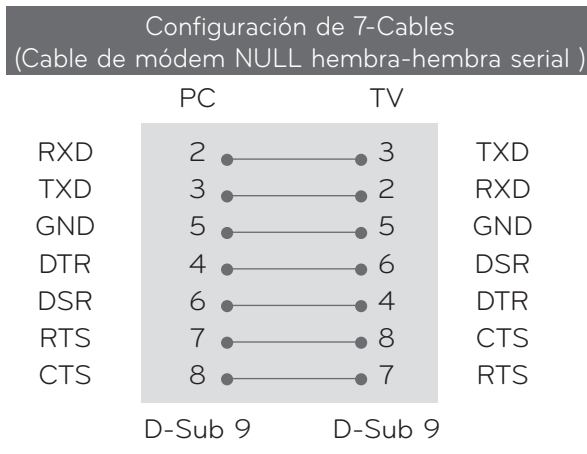

Configuración de ID

Use esta función para especificar un número de ID de la unidad.
Refiérase a "Mapeo de datos reales".

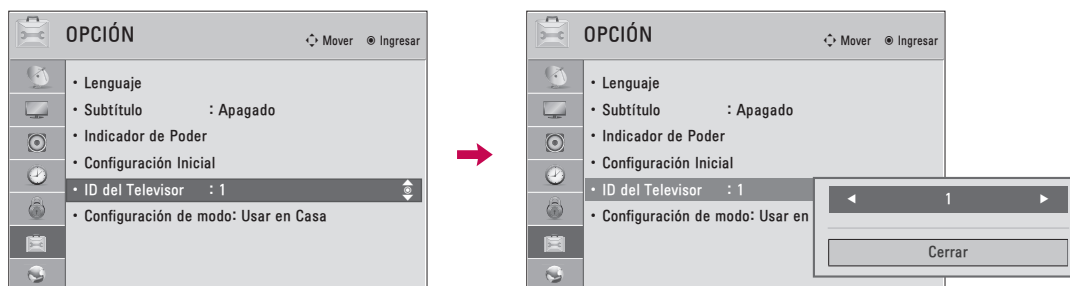

- 1 o Seleccione **OPCIÓN**.
- 2 Seleccione **ID del Televisor**.
- 3 Seleccione el número deseado de ID del monitor. Rango de ajuste de ID del Televisor 1 - 99.
- 4 Regresar al menú anterior.
- Regresar a la pantalla del televisor.

■ Mapeo de datos reales

0	Paso 0
⋮	
A	Paso 10 (ID del Televisor 10)
⋮	
F	Paso 15 (ID del Televisor 15)
10	Paso 16 (ID del Televisor 16)
⋮	
63	Paso 99 (ID del Televisor 99)
64	Paso 100

Lista de Referencia de los Comandos

	COMANDO 1	COMANDO 2	DATO (Hexadecimal)
01. Alimentación	k	a	00 - 01
02. Selección de entrada	x	b	▶ P.187
03. Aspecto de pantalla	k	c	▶ P.187
04. Modo Pantalla	k	d	00 - 01
05. Silenciador de volumen	k	e	00 - 01
06. Control de volumen	k	f	00 - 64
07. Contraste	k	g	00 - 64
08. Brillo	k	h	00 - 64
09. Color	k	i	00 - 64
10. Tinte	k	j	00 - 64
11. Nitidez	k	k	00 - 64
12. Selección de OSD	k	l	00 - 01
13. Modo bloqueado de control remoto	k	m	00 - 01
14. Agudos	k	r	00 - 64
15. Graves	k	s	00 - 64
16. Balance	k	t	00 - 64
17. Temperatura de Color	x	u	00 - 64
18. Method ISM	j	p	▶ P.188
19. Ahorro de energía	j	q	▶ P.188
20. Auto Configuración	j	u	▶ P.188
22. Agr./Eli. de canal	m	b	00 - 01
23. Botones	m	c	▶ P.189
24. Luz de fondo	m	g	00 - 64
25. 3D	x	t	▶ P.189
26. 3D Extendido	x	v	▶ P.190

para 50/60PZ540,
50/60PZ550

para Televisor LCD con LED /
Televisor LCD
para Televisor Plasma

	COMANDO1	COMANDO2	DATO 00 (Hexadecimal)	DATO 01 (Hexadecimal)
21. Sintonización de canales	m	a	Programa físicoalto	Programa mayor bajo
	DATO 02 (Hexadecimal)	DATO 03 (Hexadecimal)	DATO 04 (Hexadecimal)	DATO 05 (Hexadecimal)
	mayor bajo	menor alto	menor bajo	atributo

Protocolo de Transmisión /Recepción

Transmisión

[Comando1][Comando2][][ID del Televisor][][Dato][Cr]

[Comando 1]: Primer comando para controlar la TV (j,k,m o x).

[Comando 2]: Segundo comando para controlar la TV.

[ID del Televisor]: Ud. puede ajustar la ID de unidad para seleccionar el número deseado de ID de la TV en el menú Especial. Rango de ajuste es de 1 a 99. Cuando seleccione la ID de unidad '0', cada TV conectada será controlada. ID de unidad está indicado en decimal (1 - 99) en el menú en Hexadecimal (0x0 - 0x63) en la transmisión/recibiendo el protocolo.

[DATO]: Para transmitir los datos de comando. Transmite el dato 'FF' a leer estados de comando [Cr]: Retorno Código ASCII como '0x0D'

[]: Código ASCII como 'espacio (0x20)'

* En este modelo, el televisor no enviará el estado durante el modo apagado.

Reconocimiento de OK

[Comando2][][ID del Televisor][][OK][Dato][x]

La TV transmite ACK (reconocimiento) basando en este formato cuando recibe un dato normal. En este momento, si el dato está en el modo de leer, esto indica el estado de dato actual. Si el dato está en el modo de escribir, esto regresa los datos de la computadora.

* En este modelo, el televisor no enviará el estado durante el modo apagado.

* Formato de datos [Comando 2] : Use como comando.

[ID del Televisor]: Use el carácter pequeño, si la ID definida es 10, enviará '0', 'a'

[DATO]: Use el carácter pequeño, si los datos son 0 x ab, enviará 'a', 'b'

[OK] : Use el carácter grande

Reconocimiento de NG

[Comando2][][ID del Televisor][][NG][Dato][x]

La TV transmite ACK (reconocimiento) basando en este formato cuando recibe un dato anormal de funciones no-viable o errores de comunicación.

Dato1: Código ilegal.

Dato2: Función no soportada.

Dato3: Esperar más tiempo.

* En este modelo, el televisor no enviará el estado durante el modo apagado.

* Formato de datos

[Comando 2]: Use como comando.

[ID del Televisor]: Use el carácter pequeño, si la ID definida es 10, enviará '0', 'a'

[DATO]: Use el carácter pequeño, si los datos son 0xab, enviará 'a', 'b'

[NG]: Use el carácter grande

01. Alimentación (Comando: k a)

Para controlar la potencia Encendida/Apagada de la TV.

Transmisión [k][a][][ID del Televisor][][Data][Cr]

Dato 00 : Apagado Dato 01 : Encendido

Reconocimiento [a][][ID del Televisor][][OK/NG][Dato][x]

* Si otras funciones transmiten datos 'FF' basados en este formato, el reconocimiento de retroalimentación de datos, presenta un estado acerca de cada función.

* En este modelo, el televisor enviará la Información después de la finalización del procesamiento de encendido.

* Es posible que exista un retraso entre el comando y la información.

02. Selección de entrada (Comando: x b)

Para seleccionar la fuente de entrada para la TV.

Transmisión [x][b][][ID del Televisor][][Dato][Cr]

Dato 00: DTV (Antena) Dato 01: DTV (Cable)

Dato 10: Análogo (Antena) Dato 11: Análogo (Cable)

Dato 20: AV1 Dato 21: AV 2

Dato 40: Componente 1 Dato 41: Componente 2

Dato 42: Componente 3 Dato 60: RGB-PC

Dato 90: HDMI1 Dato 91: HDMI2

Dato 92: HDMI3 Dato 93: HDMI4

Reconocimiento [b][][ID del Televisor][][OK/NG][Dato][x]

03. Aspecto de pantalla (Comando: k c)

Para ajustar el formato de la pantalla.

Transmisión [k][c][][ID del Televisor][][Dato][Cr]

Dato 01: 4:3 Dato 09: Sólo búsqueda

Dato 02: 16:9 Dato 10: Zoom cine1

Dato 04: Zoom :

Dato 06: Por Programa Dato 1F: Zoom cine16

Reconocimiento [c][][ID del Televisor][][OK/NG][Dato][x]

04. Modo Pantalla (Comando: k d)

Para seleccionar modo de pantalla encendido/apagado.

Transmisión [k][d][][ID del Televisor][][Dato][Cr]

Dato 00: Modo apagado de pantalla

(Imagen encendida) Video-out Mute off

Dato 01: Modo encendido de pantalla (Imagen apagada)

Dato 10: Video-out Mute on

Reconocimiento [d][][ID del Televisor][][OK/NG][Dato][x]

* Sólo en el caso de que la función Silencio de la salida de video esté activada, el televisor mostrará la visualización en pantalla (OSD) Pero en el caso de que la función Silencio de la salida de video esté desactivada, el televisor no mostrará la visualización en pantalla (OSD).

05. Silenciador de volumen (Comando: k e)

Para controlar el encendido/apagado del silenciador de volumen, También puede ajustar el silenciador utilizando el botón MUTE en el control remoto.

Transmisión [k][e][][ID del Televisor][][Dato][Cr]

Dato 00: Encendido del silenciador de volumen (Sin volumen)

Dato 01: Apagado del silenciador de volumen (Con volumen)

Reconocimiento [e][][ID del Televisor][][OK/NG][Dato][x]

06. Control de volumen (Comando: k f)

Para ajustar el volumen.

También puede ajustar el volumen con los botones de volumen en el control remoto.

Transmisión [k][f][][ID del Televisor][][Dato][Cr]

Dato Min: 00 - Max: 64 (*transmitir por código hexadecimal)

Véase 'Mapeo de datos reales'.

Reconocimiento [f][][ID del Televisor][][OK/NG][Dato][x]

07. Contraste (Comando: k g)

Para ajustar el contraste de la pantalla.

También puede ajustar el contraste en el menú Imagen.

Transmisión [k][g][][ID del Televisor][][Dato][Cr]

Dato Min: 00 - Max: 64 (*transmitir por código hexadecimal)

Véase 'Mapeo de datos reales'.

Reconocimiento [g][][ID del Televisor][][OK/NG][Dato][x]

08. Brillo (Comando: k h)

Para ajustar el brillo de la pantalla.

También puede ajustar el brillo en el menú Imagen.

Transmisión [k][h][][ID del Televisor][][Dato][Cr]

Dato Min: 00 - Max: 64 (*transmitir por código hexadecimal)

Véase 'Mapeo de datos reales'.

Reconocimiento [h][][ID del Televisor][][OK/NG][Dato][x]

09. Color (Comando: k i)

Para ajustar el color de pantalla.

También puede ajustar el brillo en el menú Imagen.

Transmisión [k][i][][ID del Televisor][][Dato][Cr]

Dato Min: 00 - Max: 64 (*transmitir por código hexadecimal)

Véase 'Mapeo de datos reales'.

Reconocimiento [i][][ID del Televisor][][OK/NG][Dato][x]

10. Tinte (Comando: k j)

Para ajustar el tinte de la pantalla.

Ud. puede ajustar el tinte en el menú Imagen.

Transmisión [k][j][][ID del Televisor][][Dato][Cr]

Dato Min: 00 - Max: 64 (*transmitir por código hexadecimal)

Véase 'Mapeo de datos reales'.

Reconocimiento [j][][ID del Televisor][][OK/NG][Dato][x]

Dato 05:

7 Imagen principal/ secundaria	6 Canal de dos/una parte	5 Uso de canal físico	4 Reservado	3	2	1	0	Paso
0 Principal	0 Dos	0 Uso	x	0	0	0	0	NTSC Air
1 Secundaria	1 Uno	1 Sin uso	x	0	0	0	1	NTSC Cable
			x	0	0	1	0	ATSC Air
			x	0	0	1	1	ATSC Cable_std
			x	0	1	0	0	ATSC Cable_hrc
			x	0	1	0	1	ATSC Cable_irc
			x	0	1	1	0	ATSC cable_auto
			x	0	1	1	1	Reservado
			x	x	x	x	x	...
			x	1	1	1	1	Reservado

En la tabla anterior aparece el código binario que se debe convertir a Hexadecimal antes del envío. Por ejemplo: El código binario para sintonizar la subfuente en un canal de cable NTSC es "1000 0001", el cual se traduce a "81" en Hex.

- * 7° bit: Para qué fuente desea cambiar el canal.
- * 6° bit: Use un canal de dos partes o de una parte. En la mayoría de los casos use simplemente 0, ya que se ignora cuando se utiliza NTSC.
- * 5° bit: Use 0 con NTSC, ya que sólo puede utilizar el número de canal físico. Normalmente use 1 para ATSC, ya que la mayoría de las veces no importa cuál sea el número físico.
- * 4° bit: Ajuste en 0.
- * Bits 3-0: Elija el tipo de señal.

- * Ejemplos de comando de sintonización:
 1. Sintonice en canal de cable análogo (NTSC) 35
 Dato 00 = Físico de 35 = 23
 Dato 01 & 02 = Sin Mayor = 00 00
 Dato 03 & 04 = Sin Menor = 00 00
 Dato 05 = 0000 0001 en binario = 01
 Total = ma 00 23 00 00 00 00 01
 2. Sintonice en el canal local digital (ATSC) 30 - 3
 Dato 00 = No se conoce el Físico = 00
 Dato 01 & 02 = Mayor es 30 = 00 1E
 Dato 03 & 04 = Menor es 3 = 00 03
 Dato 05 = 0010 0010 en binario = 22
 Total = ma 00 00 00 1E 00 03 22

Reconocimiento [a][][ID del Televisor][][OK][Dato00][Dato01][Dato02][Dato03][Dato04][x][a][][ID del Televisor][][NG][Dato00][x]

22. Agr./Eli. de canal (Comando: m b)

Para agregar y eliminar canales.

Transmisión [m][b][][ID del Televisor][][Dato][Cr]

Dato 00: Borrar programa, Dato 01: Memorizar programa

Reconocimiento [b][][ID del Televisor][][OK/NG][Dato][x]

23. Botones (Comando: m c)

Para mandar el código de botón remotó IR.

Transmisión [m][c][][ID del Televisor][][Dato][Cr]

Vea la página 181.

Reconocimiento [c][][ID del Televisor][][OK/NG][Dato][x]

24. Luz de fondo (Comando: m g)

(para para Televisor LCD con LED / Televisor LCD)

Para ajustar la luz trasera de la pantalla.

Transmisión [m][g][][ID del Televisor][][Dato][Cr]

Dato Min: 00 - Max: 64 (*transmitir por código hexadecimal)

Véase 'Mapeo de datos reales'.

Reconocimiento [g][][ID del Televisor][][OK/NG][Dato][x]

25. 3D (Comando: x t) (para 50/60PZ540, 50/60PZ550)

Para cambiar el modo 3D del televisor.

Transmisión [x][t][][ID del Televisor][][Dato01][][Dato02][][Dato03][][Dato04][Cr]

Dato 1

00: 3D encendido 01: 3D apagado
 02: de 3D a 2D 03: de 2D a 3D

Dato 2

00: de la parte superior a la parte inferior
 01: lado a lado
 02: damero 03: secuencial de marco

Dato 3

00: de derecha a izquierda
 01: de izquierda a derecha

Dato 4

Profundidad 3D: mín.: 00 a máx.: 14
 (*transmitir por código hexadecimal)

*Si el dato1 es igual a 00 (3D encendido), el dato4 no tiene significado.

*Si el dato1 es igual a 01 (3D apagado) o 02 (de 3D a 2D), el dato2, el dato3 y el dato4 no tienen significado.

*Si el dato1 es igual a 03 (de 2D a 3D), el dato 2 y el dato3 no tienen significado

Dato 1	Dato 2	Dato 3	Dato 4
00	o	o	x
01	x	x	x
02	x	x	x
03	x	x	o

x : dato indiferente

Reconocimiento [t][][OK][Dato01][Dato02][Dato03][Dato04][x][t][][NG][Dato01][x]

APÉNDICE

26. 3D Extendido (Comando: x v) (para 50/60PZ540, 50/60PZ550)

Para cambiar la opción 3D del televisor.

Transmisión [x][v][][ID del televisor][][Dato01][][Dato02][Cr]

Dato1: opción de 3D

00: corrección de imagen en 3D 01: profundidad 3D (2D a 3D únicamente)

02: 3D Viewpoint 03: tamaño de imagen en 3D

04: balance de imagen en 3D

Dato2: cuenta con su propia gama para cada opción en 3D determinada por Dato1.

1) Cuando Dato1 es igual a 00

00: de derecha a izquierda 01: de izquierda a derecha

2) Cuando Dato1 es igual a 01, 02

Dato Mín: 00 a Máx: 14 (*transmitir por código hexadecimal)

3) Cuando Dato1 es igual a 03

00: solo búsqueda 01: 16:9

4) Cuando Dato1 es igual a 04

00: apagado 01: encendido

Reconocimiento [v][][OK][Dato01][Dato02][x][v][][NG][Dato01][x]

* Utilice la función según el modelo.



El número de modelo y serie del televisor se encuentra en la parte posterior y/o en un lateral del televisor respectivamente. Anótelos a continuación para tenerlos disponibles en caso de necesitar asistencia.

MODELO _____

SERIE _____