



MANUEL DE L'UTILISATEUR LED LCD TV

Avant la mise en service de votre téléviseur, veuillez lire attentivement ce manuel d'utilisation.

Conservez-le à portée de main pour pouvoir vous y reporter ultérieurement.

à acheter séparément

Support de montage mura

LSW600B

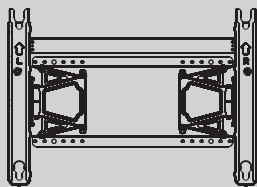

Les options peuvent être modifiées ou améliorées sans préavis.
Contactez votre revendeur pour vous les procurer.
Cet appareil est uniquement compatible avec un téléviseur LCD à diodes

Boîtier multimédia
sans fil
(AN-WL100W)

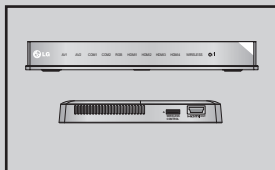

Adaptateur réseau
local sans fil - connex-
ion haut débit/DLNA
(AN-WF100)

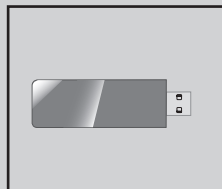

HDMI, le logo HDMI et High-Definition Multimedia Interface sont des marques de commerce ou des marques déposées de HDMI Licensing LLC.

TABLE DES MATIÈRES

PRÉPARATION

Accessoires	A-1
Commandes du panneau avant.....	A-2
Présentation du panneau arrière	A-3
Installation du socle.....	A-4
Support arrière pour le rangement des câbles .	A-4
Socle pivotant.....	A-4
Précautions d'installation	A-5
Mise à la terre	A-5
Installation du socle.....	A-5
Montage au mur : installation horizontale.....	A-6
Système de sécurité Kensington	A-6
Fonctions des touches de la télécommande ..	A-7
Fonctions principales de la télécommande magic motion	A-9

CONFIGURATION D'UN APPAREIL EXTERNE

RACCORDEMENT À UNE ANTENNE	1
RACCORDEMENT AVEC UN CÂBLE COMPOSANTES	2
RACCORDEMENT AVEC UN CÂBLE HDMI	3
Raccordement avec un câble HDMI-DVI.....	4
Raccordement avec un câble RCA.....	5
Raccordement avec un câble RF	6
CONFIGURATION DE LA SORTIE AUDIONUMÉRIQUE	7
Raccordement avec un câble D-sub à 15 broches.....	8
CONFIGURATION DE L'ENTRÉE USB	8
CONNEXION SANS FIL DES ÉQUIPEMENTS EXTERNES	9
Résolution d'affichage prise en charge.....	10
Configuration de l' écran pour le mode PC	12
Configuration du réseau.....	16

UTILISATION DU TÉLÉVISEUR/ CONTROLE DES CHAÎNES

Spécifications RF de la télécommande Magic Motion .	26
Inscription de la télécommande Magic Motion .	26
Utilisation de la télécommande Magic Motion .	27
Précautions à prendre pour utiliser la télécom- mande Magic Motion.....	27
Options du menu du pointeur	28
MISE SOUS TENSION DU TÉLÉVISEUR	29
Initialisation de la configuration.....	29
SÉLECTION DES CHAÎNES	29

RÉGLAGE DU VOLUME	29
MENU RAPIDE	30
Menu principal.....	31
SÉLECTION ET RÉGLAGE DES MENUS À L'ÉCRAN	32
MÉMORISATION DES CHAÎNES	34
RECHERCHE MANUELLE.....	35
EDITION DES CHAÎNES	38
MISE À JOUR LOGICIELLE.....	42
Picture/Sound test.....	44
Test de signal	45
Product/service information.....	46
Test réseau.....	46
MANUEL SIMPLIFIÉ.....	47
SÉLECTION DE LA LISTE DES CHAÎNES	47
Sélection de la liste des Programmes favoris ..	48
LISTE DES ENTRÉES.....	49
LIBELLÉ DES ENTRÉES	50
SERVICE DE DONNEES	51
SIMPLINK.....	52
MODE AV	55
Réinitialisation(Retour aux réglages d'usine) ..	56

CHAÎNE WEB

Avis juridique	57
Menu NetCast	59
Movie Online	60
Weather info	62
Photo Album.....	63

IMAGE 3D

TECHNOLOGIE 3D	64
Visualisation en 3D	64
UTILISATION DES LUNETTES 3D	65
PLAGE DE VISUALISATION 3D	65
REGARDER DES IMAGES 3D	66

UTILISATION D'UN PÉRIPHÉRIQUE USB OU D'UN PC

MODE D'ENTRÉE	68
Méthode de connexion.....	69
DLNA.....	71
MOVIE LIST (LISTE DE FILMS).....	75
LISTE DES PHOTOS	83
LISTE DE MUSIQUE	90
CODE D'ENREGISTREMENT DIVX	96
DÉSACTIVATION.....	97

TABLE DES MATIÈRES

JEUX/PROGRAMMATION

JEUX/PROGRAMMATION.....98

EPG (GUIDE DE PROGRAMMES ÉLECTRONIQUE)(EN MODE NUMÉRIQUE UNIQUEMENT)

EPG (GUIDE DE PROGRAMMES ÉLECTRONIQUE).....103
Description détaillée.....104
Minuterie manuelle.....105
Liste de programmation.....106

MHEG (MULTIMEDIA AND HYPERMEDIA INFORMATION CODING EXPERT GROUP)(IN DIGITAL MODE)

TÉLÉTEXTE DANS LE SERVICE NUMÉRIQUE..107
TÉLÉTEXTE DU SERVICE NUMÉRIQUE107
Basculez sur MHEG108
Sélectionnez un programme.....108
Fonction des boutons en mode Listing.....109
Fonction des boutons en mode NOW/NEXT..109

RÉGLAGES DE L'IMAGE

RÉGLAGE DE LA TAILLE DE L'IMAGE (FORMAT D'IMAGE).....110
ASSISTANT D'IMAGE112
ÉCONOMIE D'ÉNERGIE113
Mode image – Réglages prédéfinis114
RÉGLAGE MANUEL DE L'IMAGE115
TECHNOLOGIE D'OPTIMISATION DE L'IMAGE .117
Contrôle expert de l'image.....118
RÉINITIALISATION DE L'IMAGE121
Trumotion122
Variation locale de l'éclairage123
VOYANT LUMINEUX.....124
RÉGLAGE DU MODE.....125
MODE DÉMO.....126

RÉGLAGES DU SON ET DE LA LANGUE

NIVELAGE AUTOMATIQUE DU VOLUME (VOLUME AUTO.).....127
VOIX NETTE II.....128
RÉGLAGES PRÉDÉFINIS DU SON : MODE SON..129
RÉGLAGES DU SON : MODE UTILISATEUR..130
Infinite Sound130

Balance131
ACTIVATION ET DÉSACTIVATION DES HAUT-PARLEURS132
PARAMÈTRES DTV AUDIO (EN MODE NUMÉRIQUE UNIQUEMENT).....133
SÉLECTION DE LA SORTIE AUDIONUMÉRIQUE.....134
REINITIALISATION DES PARAMETRES AUDIO..135
I/II136
-Réception stéréo/bilingue (en mode analogique uniquement)136
-Réception NICAM (en mode analogique uniquement).137
-Sélection de la sortie audio des haut-parleurs.....137
SÉLECTION DU PAYS/LANGUE DU MENU À L'ÉCRAN.138
SÉLECTION DE LA LANGUE (EN MODE NUMÉRIQUE UNIQUEMENT).....139

RÉGLAGE DE L'HEURE

HORLOGE141
ACTIVATION ET DÉSACTIVATION DU MINUTEUR..142
RÉGLAGE DE LA MINUTERIE DE VEILLE...143

CONTRÔLE PARENTAL

DÉFINITION DU MOT DE PASSE ET SYSTÈME DE VERROUILLAGE144
BLOCAGE D'UNE CHAÎNE145
CONTRÔLE PARENTAL (EN MODE NUMÉRIQUE UNIQUEMENT).....146
BLOCAGE D'UNE ENTRÉE EXTERNE.....147
BLOCAGE DES TOUCHES.....148

TÉLÉTEXTE

POUR ACTIVER/ DÉSACTIVER LE TÉLÉTEXTE...149
TEXTE SIMPLE149
TEXTE TOP150
FASTEXT150
FONCTIONS TÉLÉTEXTE SPÉCIALES.....151

ANNEXE

DÉPANNAGE.....152
ENTRETIEN.....154
SPÉCIFICATIONS DE L'APPAREIL155
CODES INFRAROUGE157
INSTALLATION D'UN SYSTÈME DE COMMANDE EXTERNE.....158
Informations sur les logiciels en code source ouvert ...165

PRÉPARATION

ACCESSOIRES

Assurez-vous que les accessoires suivants sont fournis avec votre téléviseur. S'il vous manque un ou plusieurs de ces accessoires, veuillez contacter le distributeur qui vous a vendu l'appareil.

- L'image peut être différente de celle affichée sur votre téléviseur.

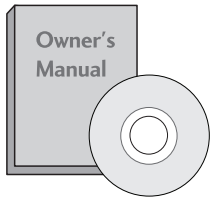

Manuel de l'utilisateur

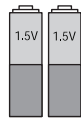

Piles (AAA x 2, AA x 2)



Télécommande

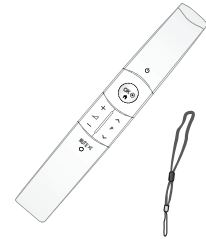

Télécommande de mouvement, Sangle



CD Nero MediaHome 4 Essentials

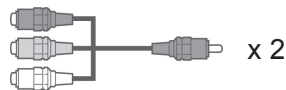

Câble composante

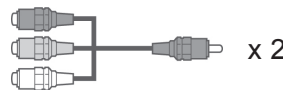

câble AV



Lunettes 3D (AG-S1**)

Cet accessoire n'est pas fourni avec tous les modèles.



Chiffon doux
Nettoyez l'écran avec ce chiffon.

*Si la surface du téléviseur comporte des traces de doigts ou des taches, nettoyez-la à l'aide du chiffon doux.

Évitez de frotter lorsque vous tentez d'éliminer une tache.

Vous risquez de rayer ou de décolorer la surface.



Noyau de ferrite
(Cet accessoire n'est pas fourni avec tous les modèles.)



Support de câbles

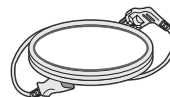

Cordon d'alimentation

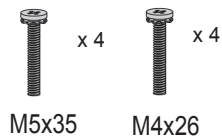

Boulons pour l'assemblage du socle

Utilisation de la ferrite (non fournie avec tous les modèles)

Installez la ferrite tel qu'indiqué sur l'illustration suivante.

La ferrite peut être utilisée pour réduire les ondes électromagnétiques dans le câble HDMI vers DVI.

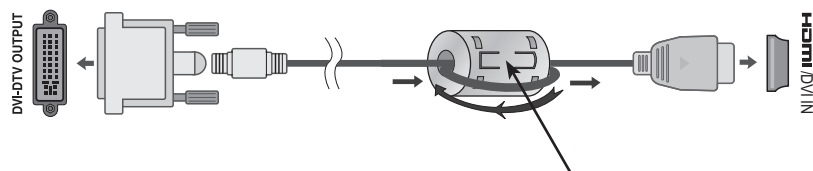

Placez la ferrite à 15 cm de la prise HDMI/DVI IN.

PRÉPARATION

COMMANDES DU PANNEAU AVANT

! REMARQUE

- ▶ Le téléviseur peut être placé en mode standby afin de réduire la consommation d'énergie. De plus le téléviseur doit être éteint au niveau de l'interrupteur principal du téléviseur s'il est prévu qu'il ne soit pas utilisé pour un certain temps, afin de réduire la consommation d'énergie. L'énergie consommée pendant l'utilisation peut être sensiblement réduite si le niveau de la brillance de l'image est diminué, et ceci réduira le coût de fonctionnement global.

⚠ ATTENTION

- ▶ Ne pas monter sur le socle en verre ou l'exposer à un impact. Il peut se briser, d'où un risque de blessure à cause des fragments de verre, ou le téléviseur risque de tomber.
- ▶ Ne pas traîner le téléviseur sur le sol. Il existe un risque de dommage pour le sol ou le produit.
- ▶ Sur certains modèles, le film fin collé sur l'écran fait partie du téléviseur ; vous ne devez donc pas le retirer.

- L'image peut être différente de celle affichée sur votre téléviseur.

Emitter

Il s'agit d'un appareil équipé de l'émetteur d'échange de signaux avec des lunettes 3D.

Veillez à ce qu'il n'y ait aucune personne ni objets devant l'écran alors que vous regardez une vidéo 3D.

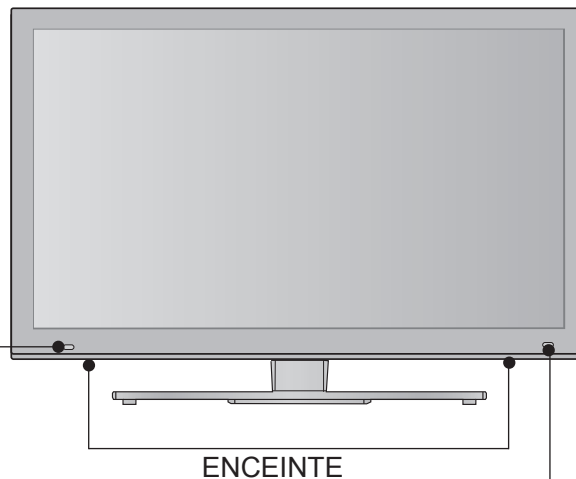

Capteur tactile

- Vous pouvez utiliser la fonction du bouton de votre choix par un simple touché.

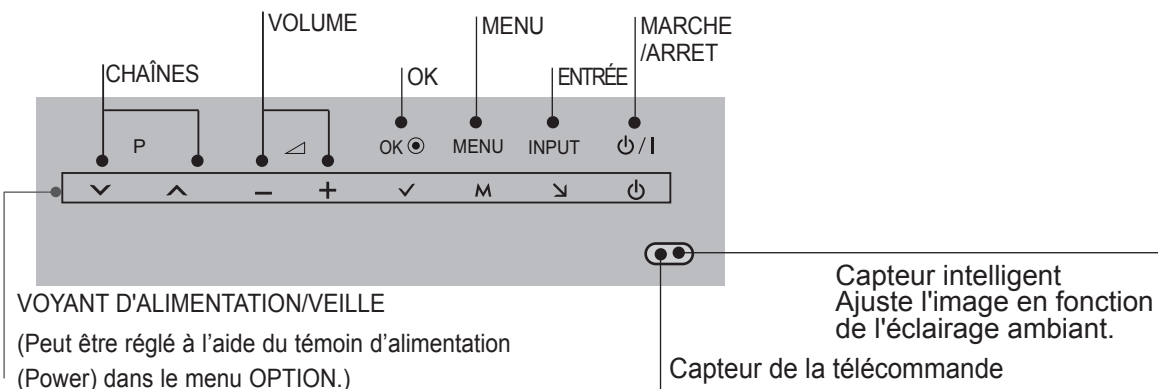

PRÉSENTATION DU PANNEAU ARRIÈRE

- L'image peut être différente de celle affichée sur votre téléviseur.

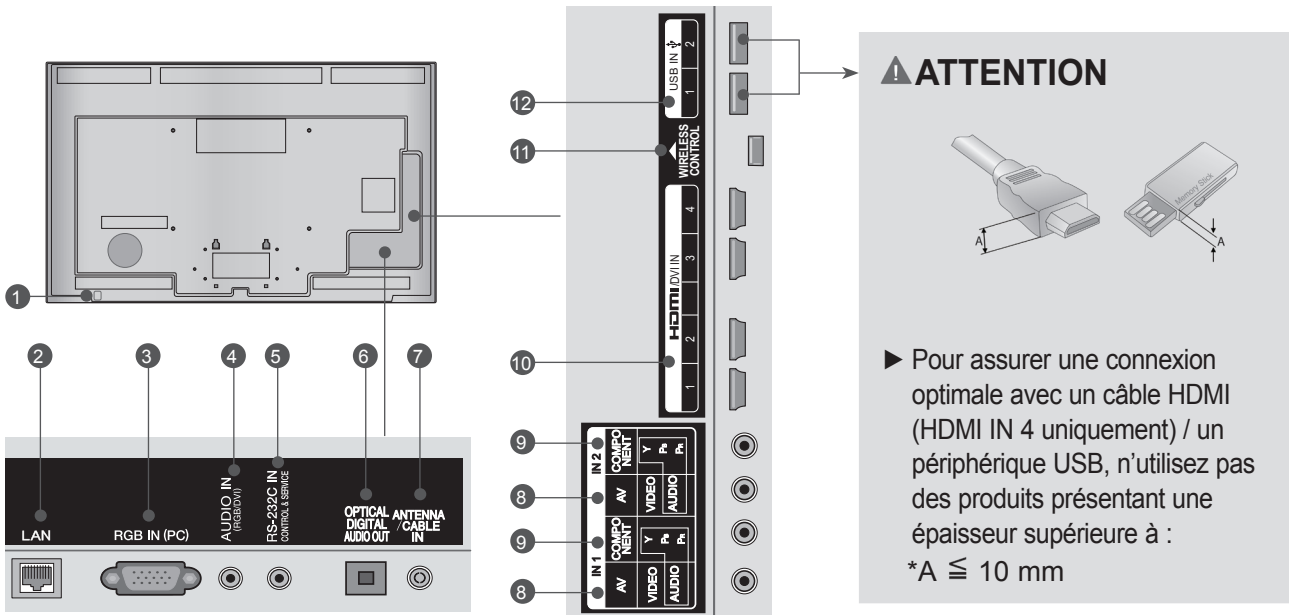

1 Prise du cordon d'alimentation

Ce téléviseur fonctionne sur courant alternatif (CA). La tension est indiquée sur la page des Spécifications. (► p.155) N'essayez jamais d'utiliser ce téléviseur sur courant continu (CC).

2 Réseau local

Connexion réseau à Weather info, Photo Album, Movie Online, etc.
Permet également de transmettre des fichiers vidéo, photo et musicaux sur un réseau local.

3 Entrée RGB IN

Raccordez la sortie d'un ordinateur.

4 Entrée audio RVB/DVI

Raccordez un signal audio à partir d'un ordinateur ou d'un téléviseur.

5 Port d'entrée RS-232C (CONTRÔLE ET MAINTENANCE UNIQUEMENT)

Raccordez cette entrée au port RS-232C d'un ordinateur.
Ce port est utilisé pour les modes service ou hôtel.

6 SORTIE AUDIONUMÉRIQUE OPTIQUE

Raccordez le signal audionumérique à divers types d'appareils.
Raccordez-le à un appareil audionumérique.
Utilisez un câble audio optique.

7 Entrée antenne / câble

Branchez l'antenne ou le câble sur cette prise.

8 Entrée audio/vidéo

Raccordez la sortie audio/vidéo d'un appareil externe à ces prises.

9 Entrée composantes

Raccordez un appareil audiovisuel en composantes à ces prises.

10 Entrée HDMI/DVI IN

Raccordez un signal HDMI à l'entrée HDMI IN. Vous pouvez également raccorder un signal DVI (VIDÉO) au port HDMI/DVI à l'aide d'un câble DVI-HDMI.

11 WIRELESS Control

Branchez la clé Wireless Ready au téléviseur pour commander les périphériques de sortie externes reliés au boîtier multimédia sans fil.

12 Port USB

Raccordez le périphérique de stockage USB à cette prise.

ATTENTION

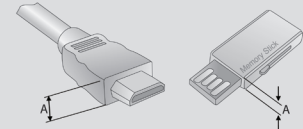

- Pour assurer une connexion optimale avec un câble HDMI (HDMI IN 4 uniquement) / un périphérique USB, n'utilisez pas des produits présentant une épaisseur supérieure à :
*A ≤ 10 mm

PRÉPARATION

INSTALLATION DU SOCLE

- L'image peut être différente de celle affichée sur votre téléviseur.

Lorsque vous assemblez le pied de bureau, vérifiez que le boulon est complètement serré (dans le cas contraire, le produit pourrait basculer après son installation). Si vous serrez exagérément le boulon, celui-ci pourrait dévier par un phénomène d'abrasion de la pièce de serrage du boulon.

- 1 Couchez avec précaution l'écran de télévision sur une surface rembourrée pour éviter d'abimer l'écran.

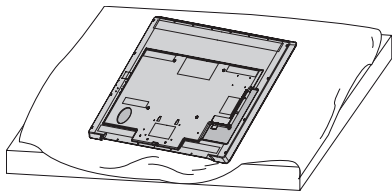

- 2 Assemblez les pièces du **corps du socle** avec la **base du socle** du téléviseur. Serrez les vis maintenant le pied en place.

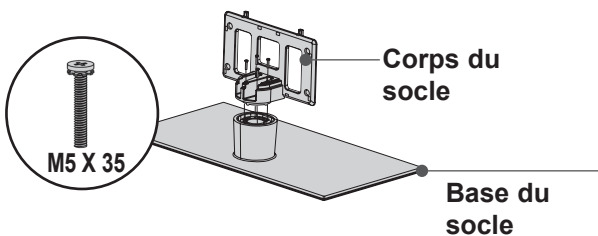

- 3 Fixez le téléviseur comme indiqué.

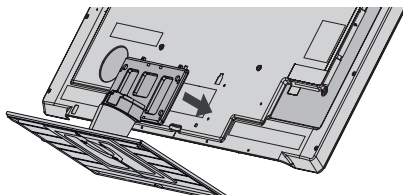

- 4 Assemblez les pièces du capot arrière du socle avec le téléviseur.

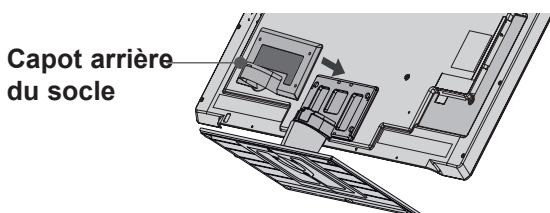

- 5 Fixez fermement à l'aide des 4 boulons en utilisant les orifices prévus à cet effet, situés à l'arrière du téléviseur.

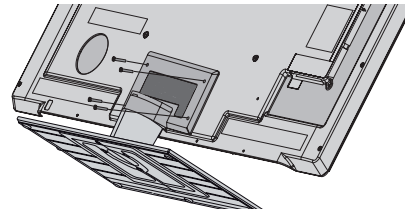

SUPPORT ARRIÈRE POUR LE RANGEMENT DES CÂBLES

- L'image peut être différente de celle affichée sur votre téléviseur.

- 1 Après avoir raccordé les câbles selon les instructions, installez l'ATTACHE-CÂBLE comme illustré et regroupez les câbles.

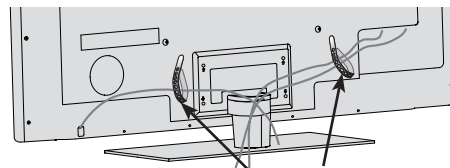

- 2 Tirez sur le dispositif de rangement des câbles sur la façade du support et installez les câbles comme indiqué ci-dessous. Ensuite, remettez-le en place.

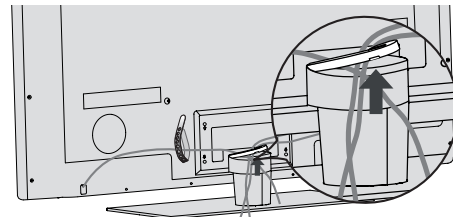

SOCLE PIVOTANT

- L'image peut être différente de celle affichée sur votre téléviseur.

Après avoir installé le téléviseur, vous pouvez le faire pivoter manuellement de 20 degrés vers la gauche ou vers la droite en fonction de votre angle de vue.

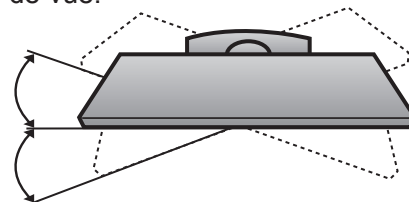

PRÉCAUTIONS D'INSTALLATION

- Vous trouverez dans le commerce les composants nécessaires pour fixer le téléviseur au mur en toute sécurité.
- Placez le téléviseur près du mur afin d'éviter qu'il tombe si on le pousse.
- Les consignes présentées ci-après décrivent comment installer votre téléviseur en toute sécurité en le fixant au mur, afin d'éviter qu'il tombe si on le pousse. Ce système évitera que le téléviseur bascule vers l'avant et provoque des blessures.

Il permettra également d'éviter que votre appareil soit endommagé. Vérifiez qu'aucun enfant ne grimpe sur le téléviseur ou ne s'y suspende.

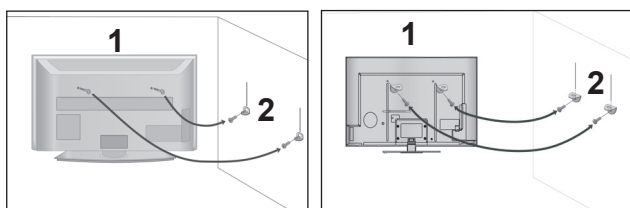

- 1 Utilisez les boulons à œil ou les supports/boulons du téléviseur pour fixer l'appareil au mur, comme indiqué dans l'illustration ci-dessous.

(Si votre téléviseur comporte des boulons à œillet, dévissez-les.)

* Insérez les boulons à œil ou les supports/boulons du téléviseur, puis serrez-les solidement dans les orifices supérieurs.

- 2 Fixez les supports muraux à l'aide des boulons. Ajustez la hauteur du support fixé au mur.

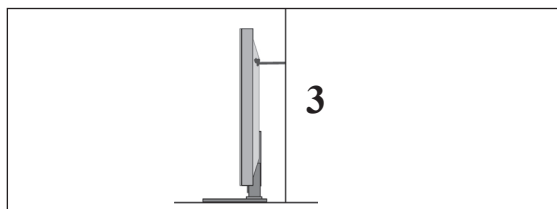

- 3 Utilisez une corde robuste bien tendue pour aligner le téléviseur. Pour plus de sécurité, la corde doit être tendue jusqu'à être parfaitement horizontale entre le mur et l'appareil.

REMARQUE

- ▶ Retirer la corde avant de déplacer l'appareil.
- ▶ Utiliser un support ou un meuble assez grand et solide pour supporter la taille et le poids de l'appareil.
- ▶ Pour utiliser le téléviseur en toute sécurité, veiller à ce que le support fixé au mur soit à la même hauteur que celui du téléviseur.

- Vous pouvez installer ce téléviseur sur le mur, sur un bureau, etc.
- Le téléviseur est conçu pour être installé à l'horizontale.

MISE À LA TERRE

Assurez-vous de raccorder ce téléviseur à la terre afin d'éviter les chocs électriques. Si la mise à la terre n'est pas possible, demandez à un électricien qualifié d'installer un disjoncteur indépendant. N'essayez pas de mettre cet appareil à la terre en le raccordant à des câbles téléphoniques, à un paratonnerre ou à des tuyaux de gaz.



INSTALLATION DU SOCLE

- L'image peut être différente de celle affichée sur votre téléviseur.

Pour une ventilation optimale, laissez suffisamment d'espace, comme indiqué sur l'illustration ci-dessous.

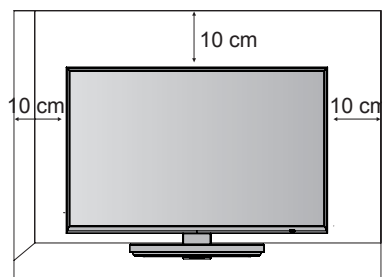

PRÉPARATION

MONTAGE AU MUR : INSTALLATION HORIZONTALE

- Nous recommandons l'utilisation d'un support de montage mural de marque LG pour fixer le téléviseur au mur.
- Nous vous recommandons d'acheter un support de montage mural respectant la norme VESA.
- LG recommande que la fixation murale soit réalisée par un installateur professionnel qualifié.

! REMARQUE

- ▶ Vous devez installer la fixation murale sur un mur solide perpendiculaire au sol.
- ▶ Vous devez utiliser une fixation spécifique si vous souhaitez l'installer au plafond ou sur un mur incliné.
- ▶ La surface du mur sur lequel est montée la fixation murale doit être suffisamment robuste pour supporter le poids du téléviseur (béton, roche naturelle, brique ou parpaing, par exemple).
- ▶ Le type et la longueur des vis d'installation dépendent de la fixation murale utilisée. Pour plus d'informations, reportez-vous aux instructions fournies avec la fixation murale.
- ▶ LG décline toute responsabilité en cas d'accident, de dommage à l'habitation ou de dommage sur le téléviseur dus à une installation incorrecte :
 - lorsqu'une fixation murale incompatible avec la norme VESA est utilisée ;
 - lorsqu'une fixation incorrecte des vis dans le mur peut provoquer la chute du téléviseur et des blessures ;
 - lorsque la méthode d'installation recommandée n'est pas respectée.

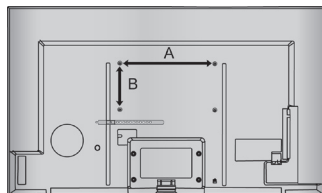
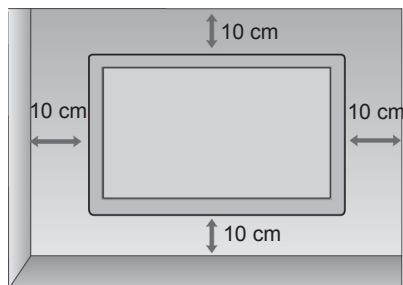

Modèle	VESA (A * B)	Vis standard	Quantité
72LZ9***	600 * 400	M8	4

SYSTÈME DE SÉCURITÉ KENSINGTON

- Cet accessoire n'est pas disponible pour tous les modèles.
- L'image peut être différente de celle affichée sur votre téléviseur.

Le téléviseur est équipé, sur son panneau arrière, d'un connecteur pour système de sécurité Kensington. Connectez le câble du système de sécurité Kensington comme indiqué ci-dessous.

Pour de plus amples informations sur l'installation et l'utilisation du système de sécurité Kensington, reportez-vous au mode d'emploi de celui-ci.

Pour de plus amples informations, visitez <http://www.kensington.com>, page d'accueil du site Web de la société Kensington. Kensington vend des systèmes de sécurité destinés aux équipements électroniques de valeur tels que ordinateurs bloc-notes et projecteurs LCD.

! REMARQUE

- ▶ Le système de sécurité Kensington est un accessoire en option.
- ▶ Si le téléviseur est froid au toucher, un léger "papillotement" peut se produire à la mise sous tension. Cela est tout à fait normal et votre téléviseur n'est pas défectueux.
- ▶ Quelques minuscules défauts se présentant sous la forme de points rouges, verts ou bleus peu-vent apparaître à l'écran. Toutefois, cela n'altère en rien les performances du moniteur.
- ▶ Évitez de toucher l'écran LCD ou d'y laisser le doigt appuyé. Vous risqueriez de provoquer des effets de distorsion temporaires sur l'écran.

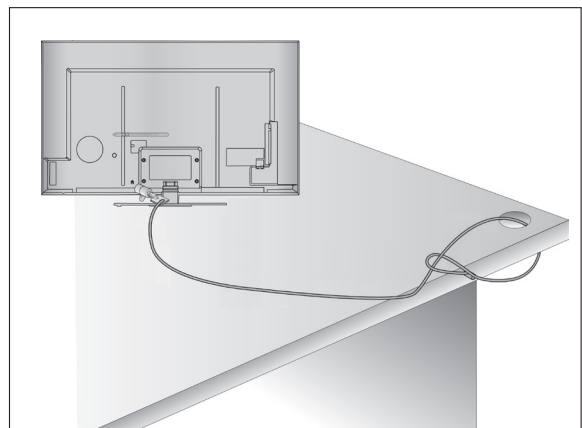

FONCTIONS DES TOUCHES DE LA TÉLÉCOMMANDE

Lorsque vous utilisez la télécommande, dirigez-la vers le capteur de la télécommande du téléviseur. En mode analogique et dans certains pays, il est possible que certaines touches de la télécommande ne fonctionnent pas.

- L'image peut être différente de celle affichée sur votre téléviseur.

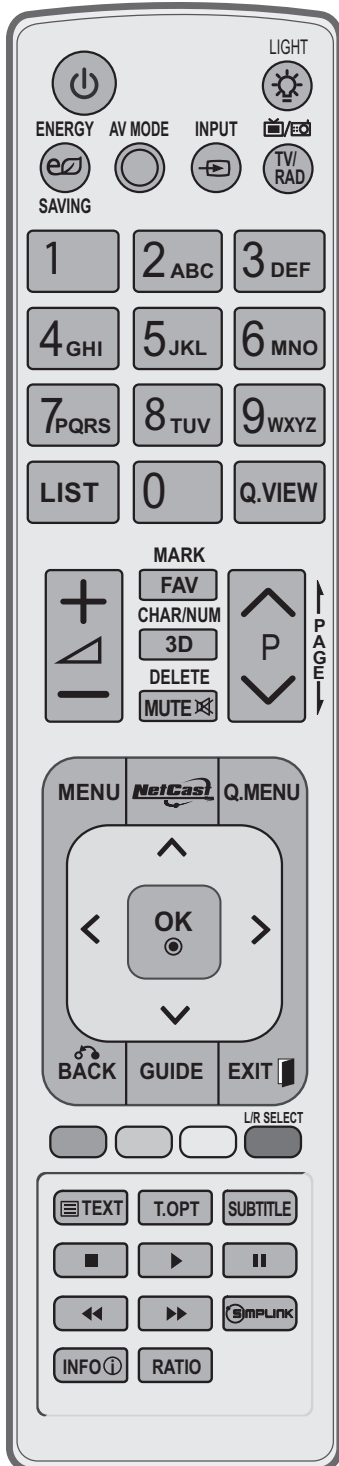

⏻ (POWER) Permet de mettre l'appareil sous tension lorsqu'il est en mode veille et de le mettre hors tension pour passer en mode veille.

LIGHT Vous pouvez activer ou désactiver l'éclairage des touches de la télécommande.

ENERGY SAVING Permet de régler le mode d'économie d'énergie du téléviseur. (► p.113)

AV MODE Permet de sélectionner et définir des images et des sons lorsque vous raccordez des appareils AV.(► p.55)

INPUT Le mode d'entrée externe permet d'alterner entre les appareils externes.(► p.49)

TV/RAD Permet de sélectionner la radio, la télévision ou une chaîne numérique.

Bouton numéro 0 à 9 Permettent de sélectionner une chaîne. Permettent de sélectionner des éléments numérotés dans un menu.

LIST Affiche la liste des chaînes. (► p.47)

Q.VIEW Permet de revenir à la dernière chaîne visionnée.

MENU Permet de sélectionner un menu. Efface tous les affichages à l'écran et retourne au mode de visionnage de la télévision depuis n'importe quel menu.(► p.32)

NETCAST Sélectionnez la source de menu NetCast. (► p.57) (Weather info, Photo Album, Movie Online etc.) La source du menu NetCast peut différer d'un pays à l'autre.

Q. MENU Permet de sélectionner la source du menu rapide souhaitée. (► p.30)

TOUCHES CENTRALES Ces touches vous permettent de naviguer à travers les menus à l'écran et de régler les paramètres système à votre convenance. (haut/bas/gauche/droite)

OK Valide votre sélection ou affiche le mode en cours.

BACK Permet à l'utilisateur de revenir en arrière dans une application interactive ou autre fonction d'interaction.

GUIDE Affiche le guide des programmes. (► p.102)

EXIT Efface tous les affichages sur l'écran et retourne au mode visualisation TV depuis n'importe quel menu.

TOUCHES COLORÉES Ces touches sont utilisées pour le télétexte (uniquement pour les modèles équipés du **TELETEXTE**) ou pour l'**Édition des chaînes**.

L/R SELECT Permet de visualiser la vidéo 3D. (► p.67)

PRÉPARATION

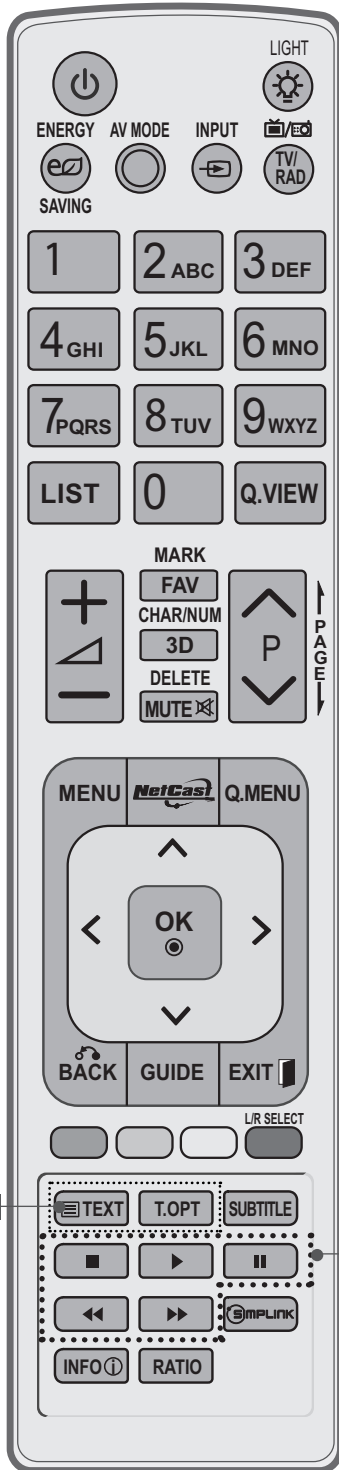

VOLUME +/- Permet de régler le volume.

MARK Sélectionnez l'entrée pour appliquer les réglages Picture Wizard.
Sélectionner et désélectionner des chaînes dans le menu USB.

FAV Permet d'afficher la chaîne préférée sélectionnée.

CHAR/NUM Fait basculer le menu NetCast en mode alphabétique ou numérique

3D Permet de visualiser la vidéo 3D. (► p.66)

DELETE Efface le caractère saisi au clavier virtuel.

MUTE Permet de couper ou de remettre le son.

CHAÎNES ^ v Permet de sélectionner une chaîne.

PAGE Permet de se déplacer d'un ensemble d'informations affichées à l'écran à un autre. précédente/ suivante

1 Touches du TÉLÉTEXTE Ces touches sont utilisées pour le télétexte. Pour de plus amples détails, veuillez vous reporter à la section 'Télétexte'.(► p.149)

SUBTITLE Affiche les sous-titres dans la langue de votre choix en mode numérique.

Touches de commande des menus SIMPLINK/ MES MÉDIAS Permettent de contrôler le menu **SIMPLINK** ou **Mes médias**.

SIMPLINK Affiche une liste des appareils audiovisuels raccordés au téléviseur. Lorsque vous appuyez sur cette touche, le menu Simplink s'affiche à l'écran. (► p.52)

INFO ⓘ Affiche les informations de l'écran sélectionné.

RATIO Sélectionne le format d'image de votre choix. (► p.110)

Installing Batteries

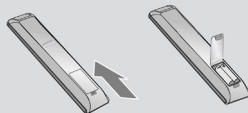

- Open the battery compartment cover on the back and install the batteries matching correct polarity (+with +,-with -).
- Install two 1.5 V AAA batteries. Do not mix old or used batteries with new ones.
- Close cover.
- To remove the batteries, perform the installation actions in reverse.

FONCTIONS PRINCIPALES DE LA TÉLÉCOMMANDE MAGIC MOTION

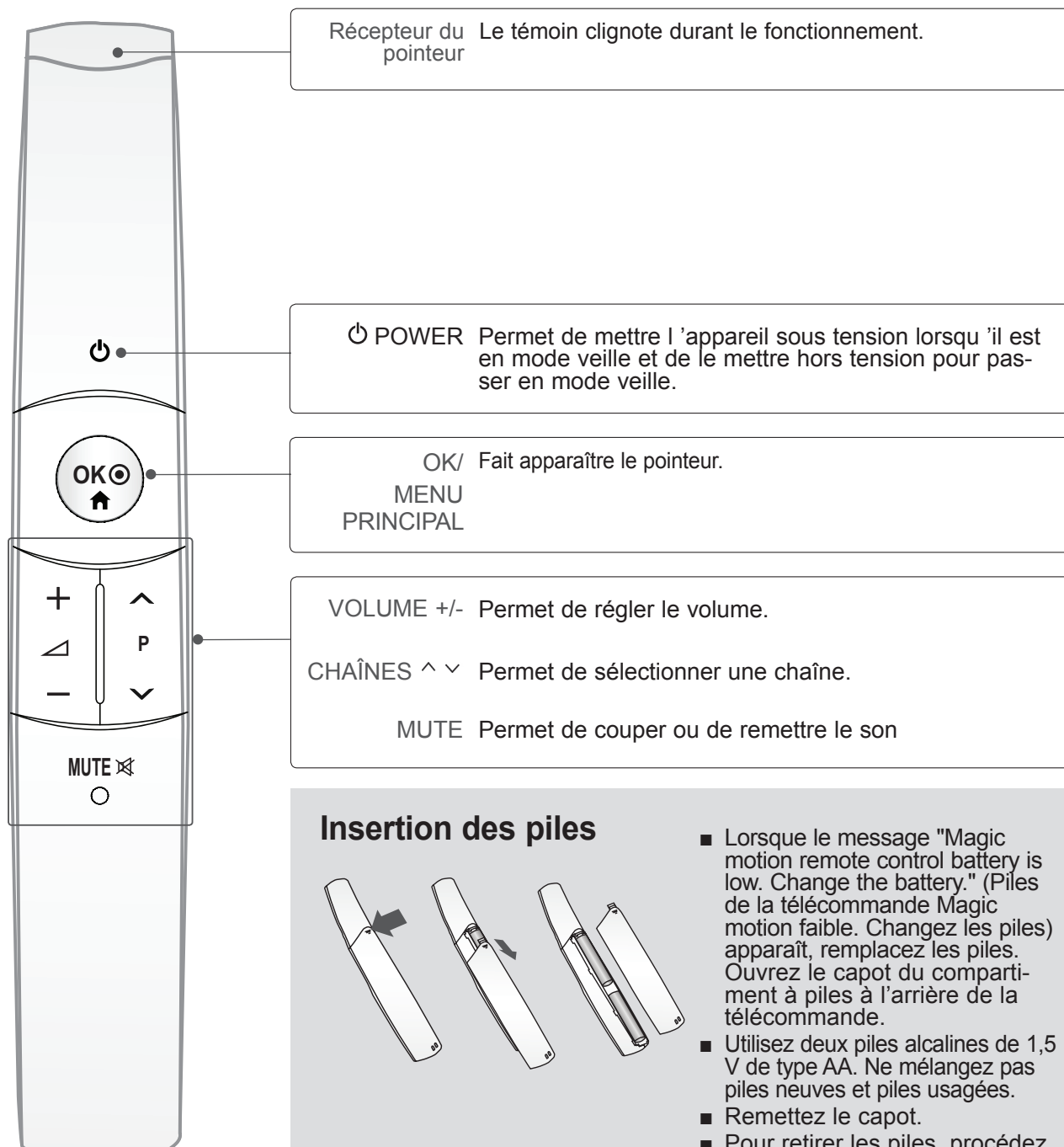

Insertion des piles

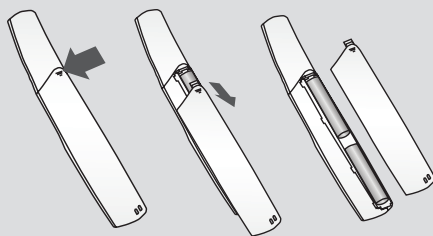

- Lorsque le message "Magic motion remote control battery is low. Change the battery." (Piles de la télécommande Magic motion faible. Changez les piles) apparaît, remplacez les piles. Ouvrez le capot du compartiment à piles à l'arrière de la télécommande.
- Utilisez deux piles alcalines de 1,5 V de type AA. Ne mélangez pas piles neuves et piles usagées.
- Remettez le capot.
- Pour retirer les piles, procédez à l'inverse de leur insertion.
- Les piles et batteries internes au produit ou raccordées à celui-ci ne doivent pas être exposées à une chaleur excessive telle que celle du soleil, d'un feu ou d'une origine similaire.

CONFIGURATION D'UN APPAREIL EXTERNE

- Ne jamais brancher le cordon d'alimentation avant d'avoir terminé de raccorder tous les appareils pour ne pas les endommager.

RACCORDEMENT À UNE ANTENNE

- Afin d'obtenir la meilleure qualité d'image, réglez la direction de l'antenne.
- Le câble et le convertisseur d'antenne ne sont pas fournis.

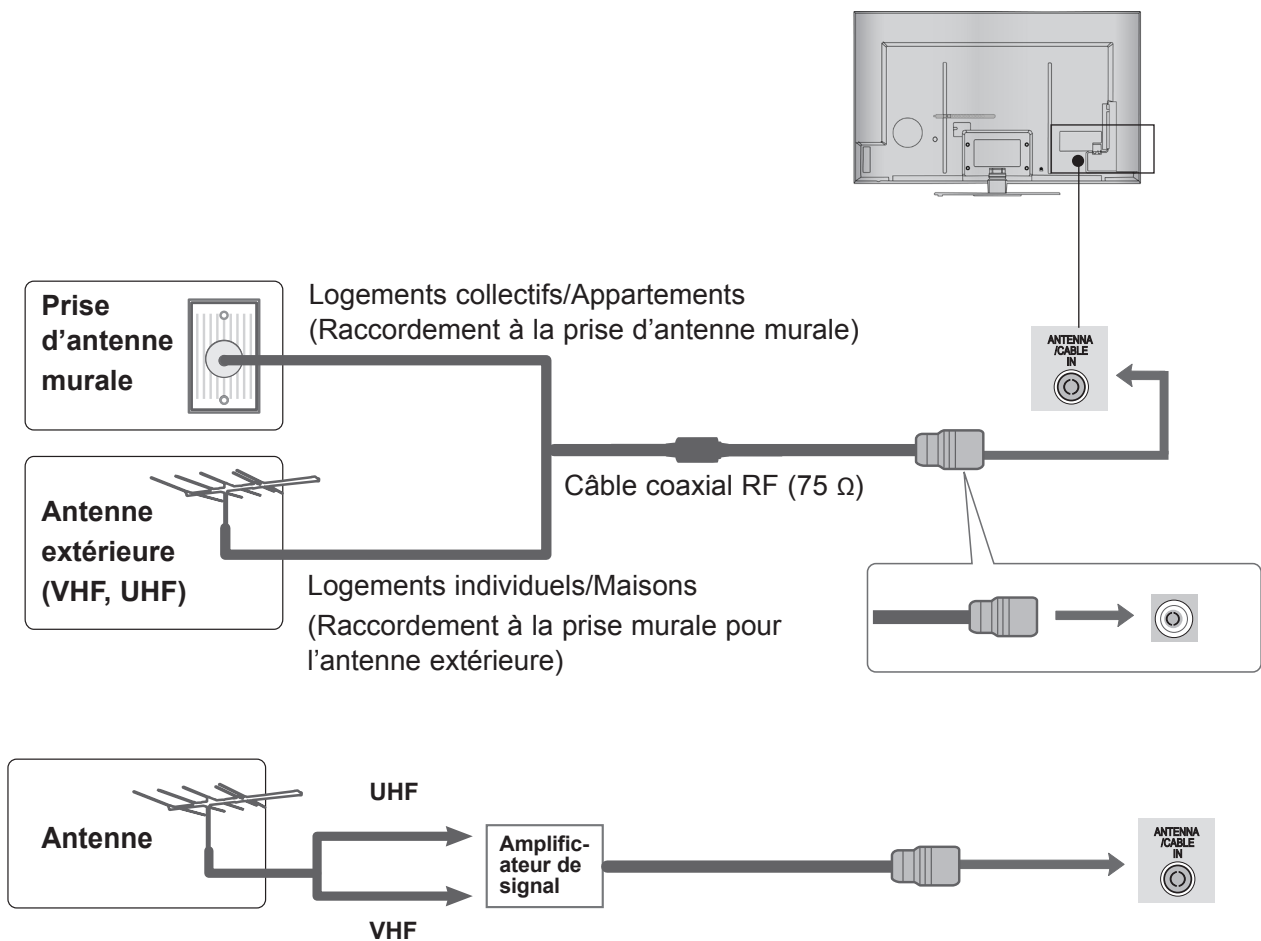

- Pour recevoir une image de meilleure qualité dans les zones où le signal est faible, installez un amplificateur de signal sur l'antenne comme indiqué ci-dessus.
- Pour acheminer le signal vers deux téléviseurs, utilisez un séparateur de signal d'antenne.

CONFIGURATION D'UN APPAREIL EXTERNE

- Ne jamais brancher le cordon d'alimentation avant d'avoir terminé de raccorder tous les appareils pour ne pas les endommager
- Cette section relative au RACCORDEMENT D'UN APPAREIL EXTERNE présente essentiellement des schémas pour les modèles 72LZ9***.
- L'image peut être différente de celle affichée sur votre téléviseur.

RACCORDEMENT AVEC UN CÂBLE COMPOSANTES

Ce téléviseur peut recevoir des signaux numériques RF/par câble sans décodeur numérique externe. Toutefois, si vous ne parvenez pas à recevoir les signaux numériques à partir d'un décodeur ou d'un autre appareil numérique externe, reportez-vous au schéma ci-dessous.

- 1 Raccordez les sorties vidéo (Y, PB, PR) de l'appareil externe (décodeur numérique, lecteur de DVD, etc.) aux prises **COMPONENT IN VIDEO** du téléviseur.
- 2 Raccordez les sorties audio de l'appareil externe (décodeur numérique, lecteur de DVD, etc.) aux prises **COMPONENT IN AUDIO** du téléviseur.
- 3 Allumez l'appareil externe. (Reportez-vous au manuel d'utilisation de l'appareil externe).
- 4 Sélectionnez la source d'entrée **Composant1** ou **Composant2** es à l'aide de la touche **INPUT** de la télécommande.

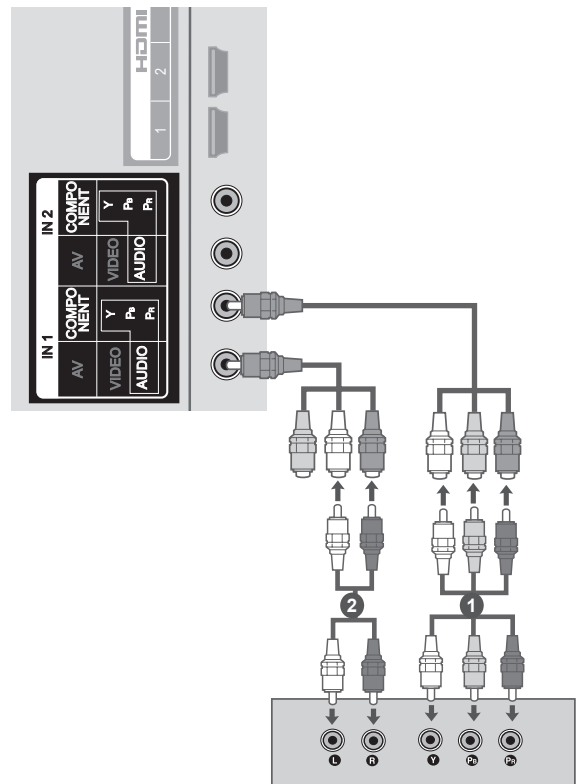

Entrées en composantes

Vous pouvez améliorer la qualité de l'image en raccordant le lecteur DVD aux ports d'entrée en composantes, comme illustré ci-dessous.

Entrées en composantes du téléviseur	Y	P _B	P _R
Sorties vidéo du lecteur DVD	Y	P _B	P _R
	Y	B-Y	R-Y
	Y	Cb	Cr
	Y	Pb	Pr

- Format audio HDMI pris en charge : Dolby Digital, PCM
Le format audio DTS n'est pas supporté.

Signal	Composantes	HDMI
480i/576i	○	X
480p/576p	○	○
720p/1080i	○	○
1080p	○ (50 Hz / 60 Hz uniquement)	○ (24 Hz / 30 Hz / 50 Hz / 60 Hz)

RACCORDEMENT AVEC UN CÂBLE HDMI

- 1 Raccordez la sortie HDMI de l'appareil externe (décodeur numérique, lecteur de DVD, etc.) à la prise d'entrée **HDMI/DVI IN 1**, **HDMI/DVI IN 2**, **HDMI/DVI IN 3** ou **HDMI/DVI IN 4** du téléviseur.
- 2 Allumez l'appareil externe.
(Reportez-vous au manuel d'utilisation de l'appareil externe).
- 3 Sélectionnez la source d'entrée **HDMI1**, **HDMI2**, **HDMI3** ou **HDMI4** à l'aide de la touche **INPUT** de la télécommande.

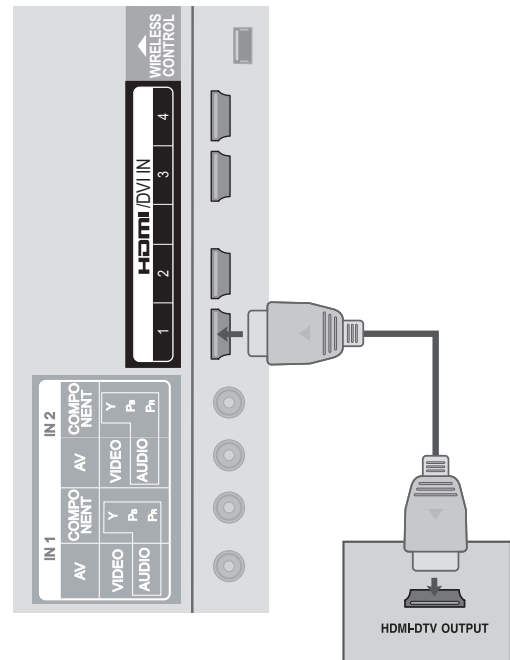

! REMARQUE

- Si vous utilisez un câble HDMI, le téléviseur peut recevoir simultanément des signaux audio et vidéo.
- Si le lecteur DVD ne prend pas en charge la fonction Auto HDMI, vous devez régler correctement la résolution de sortie.
- Vérifiez que votre câble HDMI est bien un câble HDMI à vitesse élevée. Si le câble HDMI n'est pas à vitesse élevée, l'image risque de trembler à l'écran ou aucune image ne sera affichée.
- Utilisez le câble HDMI à vitesse élevée (High Speed HDMI Câble).

CONFIGURATION D'UN APPAREIL EXTERNE

RACCORDEMENT AVEC UN CÂBLE HDMI-DVI

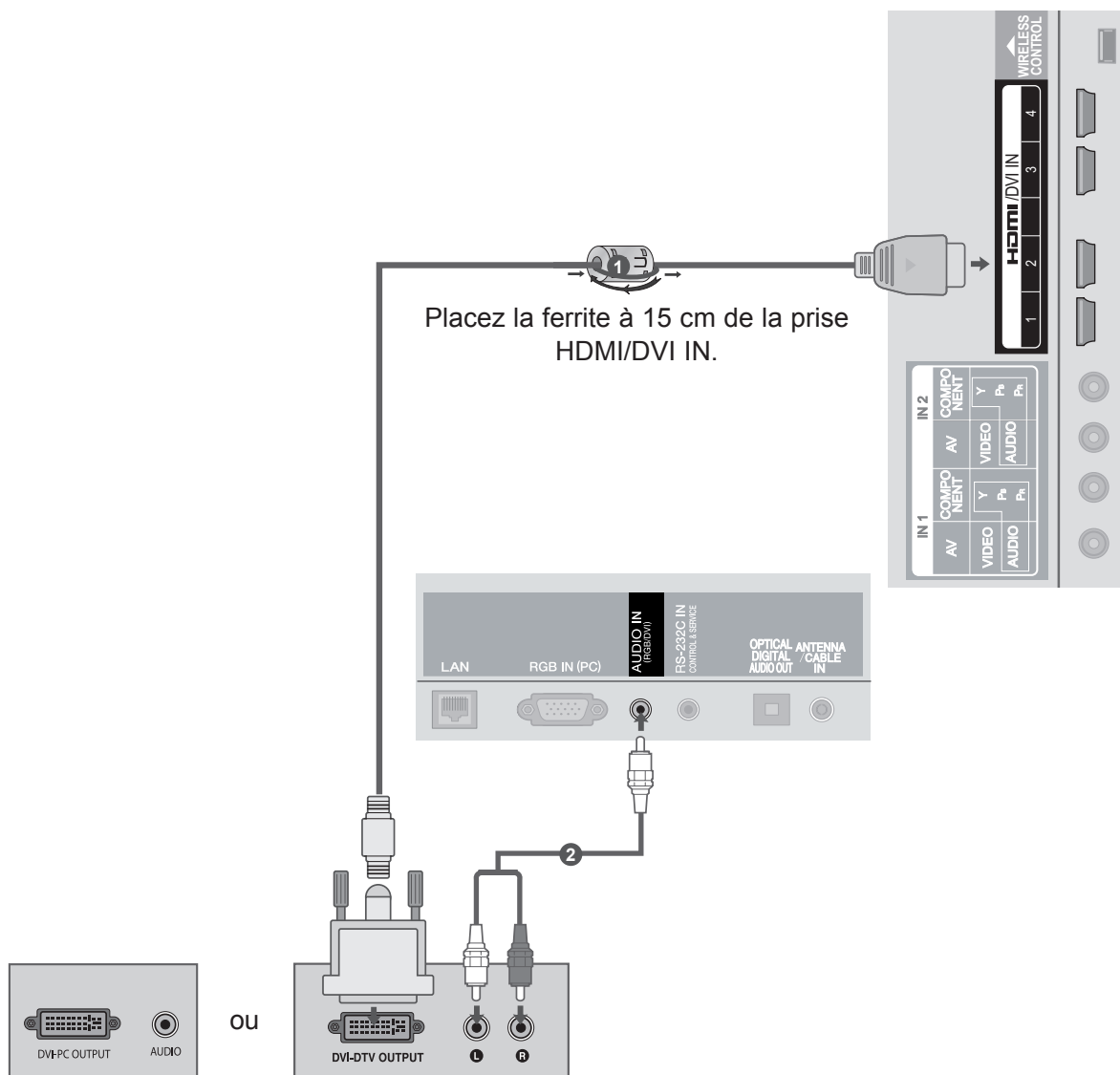

- 1 Raccordez le décodeur numérique ou la sortie DVI de l'ordinateur à la prise d'entrée **HDMI/DVI IN 1, HDMI/DVI IN 2, HDMI/DVI IN 3** ou **HDMI/DVI IN 4** du téléviseur.
Installez la ferrite tel qu'indiqué sur l'illustration.
La ferrite peut être utilisée pour réduire les ondes électromagnétiques dans le câble HDMI vers DVI.
Placez la ferrite à proximité de la prise HDMI/DVI IN sur l'écran.
- 2 Raccordez la sortie audio du décodeur numérique ou de l'ordinateur à la prise d'entrée **AUDIO IN (RGB/DVI)** du téléviseur.
- 3 Allumez le décodeur numérique ou l'ordinateur ainsi que le téléviseur.
(Reportez-vous au manuel d'utilisation du décodeur numérique ou de l'ordinateur).
- 4 Sélectionnez la source d'entrée **HDMI1, HDMI2, HDMI3** ou **HDMI4** à l'aide de la touche **INPUT** de la télécommande.

RACCORDEMENT AVEC UN CÂBLE RCA

- 1 Raccordez les prises **audio et vidéo** du téléviseur à celles du magnétoscope ou de l'appareil externe.
- 2 Insérez une cassette vidéo dans le magnétoscope, puis appuyez sur la touche **PLAY (LECTURE)** du magnétoscope (reportez-vous au manuel d'utilisation du magnétoscope).
Sinon, utilisez l'appareil externe correspondant.
(Reportez-vous au manuel d'utilisation de l'appareil externe.)
- 3 Sélectionnez la source d'entrée **AV1** ou **AV2** à l'aide de la touche **INPUT** de la télécommande.

! REMARQUE

- Si vous avez un magnétoscope mono, raccordez le câble audio du magnétoscope à la prise **AUDIO L/MONO** du téléviseur.

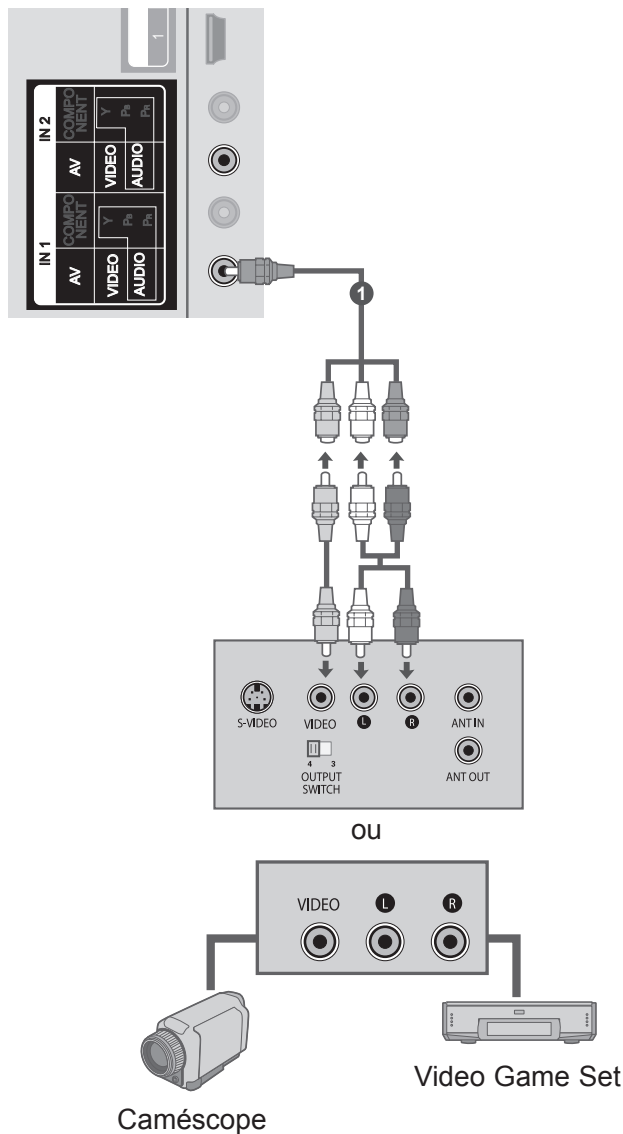

CONFIGURATION D'UN APPAREIL EXTERNE

RACCORDEMENT AVEC UN CÂBLE RF

- Afin d'éviter de possibles interférences, veillez à laisser une distance suffisante entre le magnétoscope et le téléviseur

- 1 Raccordez la prise **ANT OUT** du magnétoscope à la prise **ANTENNA / CABLE IN** du téléviseur.
- 2 Raccordez le câble d'antenne à la prise **ANT IN** du magnétoscope.
- 3 Appuyez sur la touche **PLAY (LECTURE)** du magnétoscope, puis trouvez le canal adéquat entre le téléviseur et le magnétoscope pour pouvoir regarder la télévision.

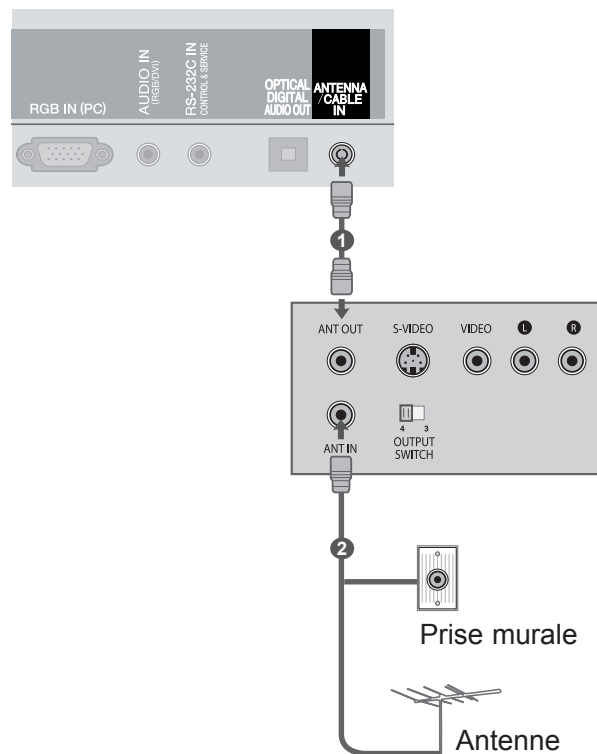

CONFIGURATION DE LA SORTIE AUDIONUMÉRIQUE

Envoie le signal audio du téléviseur à un appareil audio externe via le port de sortie audionumérique (optique).
Pour profiter de la diffusion numérique via les enceintes 5.1, raccordez la borne OPTICAL DIGITAL AUDIO OUT situé à l'arrière du téléviseur à un home cinéma DVD (ou amplificateur).

- 1 Raccordez une des extrémités d'un câble optique au port de sortie audionumérique (optique) du téléviseur.
- 2 Raccordez l'autre extrémité du câble optique au port d'entrée audio numérique (optique) de l'équipement audio.
- 3 Réglez l'option "Haut-parleurs TV" sur "Arrêt" dans le menu SON (► p.132). Reportez-vous au manuel d'utilisation de l'appareil externe.

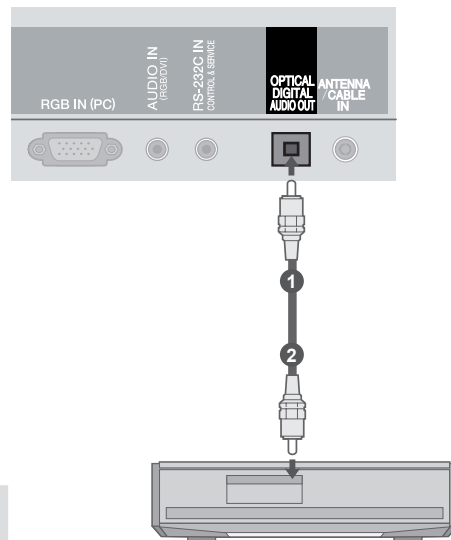

⚠ ATTENTION

- Ne jamais regarder à l'intérieur du port de sortie optique. L'exposition directe au faisceau laser pourrait entraîner des lésions oculaires !

ⓘ REMARQUE

- Lors du raccordement à des équipements audio externes, comme des amplificateurs ou des haut-parleurs, coupez le son des haut-parleurs du téléviseur.

CONFIGURATION D'UN APPAREIL EXTERNE

RACCORDEMENT AVEC UN CÂBLE D-SUB À 15 BROCHES

Ce téléviseur comprend la fonction Plug and Play, ce qui signifie que l'ordinateur s'adapte automatiquement aux paramètres du téléviseur.

- 1 Raccordez la sortie RGB du PC à l'entrée **RGB IN (PC)** du téléviseur.
- 2 Raccordez la sortie audio du PC à la prise **AUDIO IN (RGB/DVI)** du téléviseur.
- 3 Allumez l'ordinateur et le téléviseur.
- 4 Sélectionnez la source d'entrée **RGB** à l'aide de la touche **INPUT** de la télécommande.

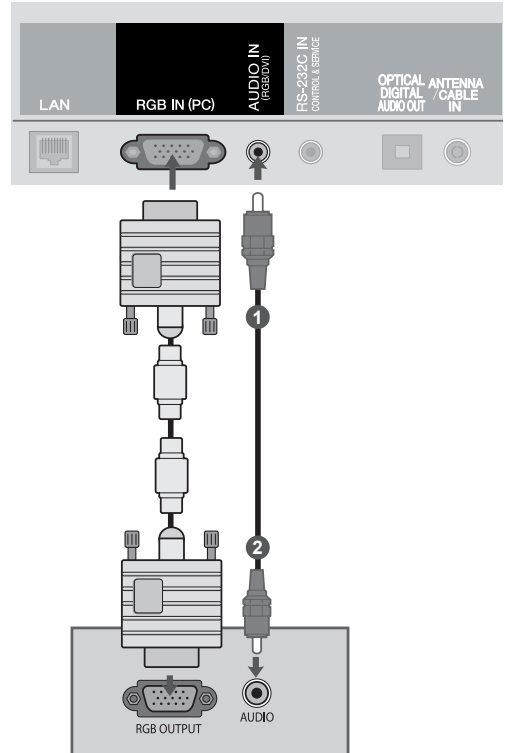

CONFIGURATION DE L'ENTRÉE USB

- 1 Raccordez le périphérique USB à la prise d'entrée **USB IN 1** ou **USB IN 2** du téléviseur.
- 2 Après avoir raccordé les prises d'entrée **USB1** ou **USB2**, vous pouvez utiliser la fonction **USB**. (► p. 68)

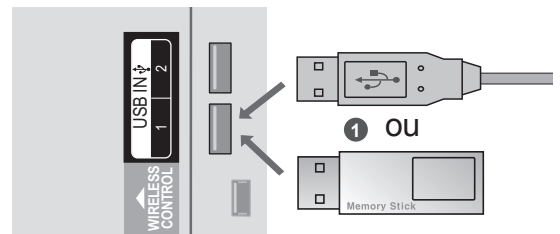

CONNEXION SANS FIL DES ÉQUIPEMENTS EXTERNES

Les téléviseurs LG équipés d'un port sans fil sont compatibles avec le boîtier multimédia sans fil LG, qui est vendu séparément.

Lorsque vous branchez la clé Wireless Ready (fournie avec le boîtier multimédia sans fil) au téléviseur, vous pouvez brancher des périphériques au boîtier multimédia sans fil LG pour transmettre des fichiers audio et vidéo au téléviseur via le réseau sans fil.

Une fois le boîtier sans fil connecté, appuyez sur le bouton INPU pour afficher l'écran d'entrée sans fil. Vous trouverez les instructions d'utilisation dans le manuel d'utilisation du boîtier multimédia sans fil.

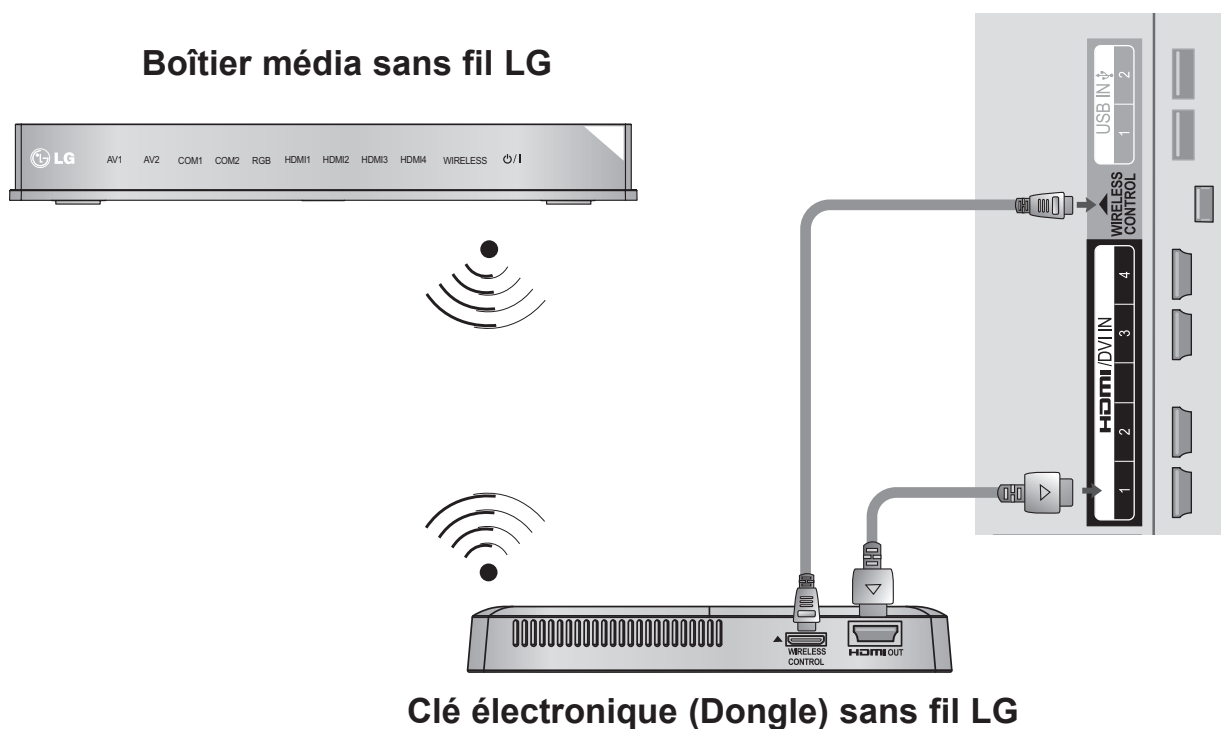

- 1 Branchez le jack **WIRELESS CONTROL** de la clé Wireless Ready au connecteur **WIRELESS CONTROL** du téléviseur.
- 2 Branchez le jack **HDMI OUT** de la clé Wireless Ready au connecteur d'entrée **HDMI1**, **HDMI2**, **HDMI3** ou **HDMI4** du téléviseur.

! REMARQUE

- ▶ **COMMANDE SANS FIL** : alimentation et utilisation de la clé Wireless Ready.
- ▶ **HDMI** : le signal audio/vidéo est transmis à la clé Wireless Ready.
- ▶ Lors du raccordement au boîtier media sans fil Wireless Media Box (produit vendu séparément), vous pouvez regarder le contenu du périphérique externe connecté au boîtier Wireless Media Box via une connexion sans fil.
- ▶ En sortie externe sans fil, les fonctions Real Cinema et Digital Noise Reduction ne sont pas reconnues.

CONFIGURATION D'UN APPAREIL EXTERNE

RÉSOLUTION D'AFFICHAGE PRISE EN CHARGE

CONFIGURATION D'UN APPAREIL EXTERNE

Mode RVB-PC, HDMI-PC

Résolution	Fréquence horizontale(KHz)	Fréquence verticale(Hz)
720x400	31,468	70,08
640x480	31,469	59,94
800x600	37,879	60,31
1024x768	48,363	60,00
1280x768	47,78	59,87
1360x768	47,72	59,80
1280x1024	63,981	60,02
1920x1080 (RGB-PC)	66,587	59,93
1920x1080 (HDMI-PC)	67,5	60,00

Mode HDMI-DTV

Résolution	Fréquence horizontale(KHz)	Fréquence verticale(Hz)
720x480	31,469	59,94
	31,5	60
720x576	31,25	50
	37,5	50
1280x720	44,96	59,94
	45	60
	33,72	59,94
	33,75	60
	28,125	50
	26,97	23,97
	27	24
1920x1080	33,716	29,976
	33,75	30,00
	56,25	50
	67,43	59,94
	67,5	60

! REMARQUE

- ▶ Évitez de laisser une image figée à l'écran pendant une période prolongée ; l'image figée peut laisser une empreinte permanente à l'écran. Si vous en avez la possibilité, utilisez un économiseur d'écran.
- ▶ Il est possible que des interférences apparaissent selon la résolution, le modèle vertical, le contraste ou la luminosité en mode PC. Changez alors la résolution du mode PC, modifiez la fréquence de rafraîchissement ou réglez la luminosité et le contraste dans le menu, jusqu'à ce que l'image soit nette. Si la fréquence de rafraîchissement de la carte graphique de l'ordinateur ne peut pas être modifiée, changez la carte graphique de l'ordinateur ou demandez conseil au fabricant de la carte graphique.
- ▶ Le mode de synchronisation est distinct pour les fréquences horizontale et verticale.
- ▶ Nous recommandons d'utiliser les résolutions 1920x1080, 60 Hz pour le mode PC, car elles délivrent la meilleure qualité d'image.
- ▶ Raccordez le câble de signal du port de sortie du moniteur de l'ordinateur au port RGB (PC) du téléviseur ou le câble de signal du port de sortie HDMI de l'ordinateur au port HDMI/IN (ou HDMI/DVI IN) du téléviseur.
- ▶ Raccordez le câble audio de l'ordinateur à l'entrée audio du téléviseur (les câbles audio ne sont pas fournis avec le téléviseur).
- ▶ Si vous utilisez une carte son, réglez le son de l'ordinateur en conséquence.
- ▶ Si la carte graphique de l'ordinateur ne reproduit pas les signaux RVB analogiques et numériques simultanément, raccordez soit le port RVB, soit l'entrée HDMI IN (ou HDMI/DVI IN) pour afficher l'écran de l'ordinateur sur le téléviseur.
- ▶ Si la carte graphique de l'ordinateur reproduit simultanément la sortie RVB analogique et numérique, réglez le téléviseur sur RVB ou HDMI (l'autre mode est automatiquement réglé sur Plug and Play par le téléviseur.)
- ▶ Il est possible que le mode DOS ne fonctionne pas selon la carte vidéo, si vous utilisez un câble HDMIDVI.
- ▶ Si vous utilisez un câble RGB-PC trop long, il peut se produire des interférences sur l'écran. Nous vous recommandons d'utiliser un câble inférieur à 5 mètres. Cela vous garantit une qualité d'image optimale.

CONFIGURATION D'UN APPAREIL EXTERNE







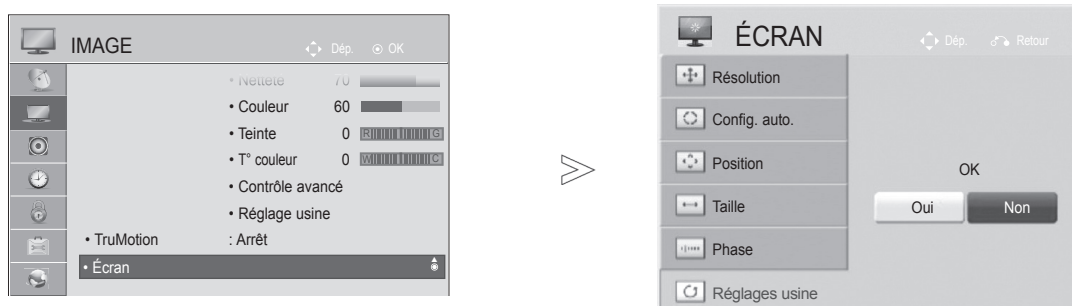

CONFIGURATION DE L'ÉCRAN POUR LE MODE PC

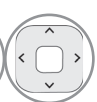
Réinitialisation de l'écran

Restaure les réglages Position, Taille et Phase aux paramètres d'usine.

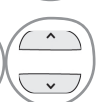
Cette fonction peut être activée dans le mode suivant : RGB (RVB) [PC].

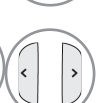

-   Sélectionner **IMAGE**.
-   Sélectionner **Écran**.
-   Sélectionner **Réglages usine**.
-   Sélectionner **Oui**.
-  Activer **Réglages usine**.

- Appuyez sur le bouton **MENU/EXIT** pour retourner au mode visualisation normale du téléviseur.
- Appuyez sur le bouton **BACK** pour retourner sur l'écran du menu précédent.







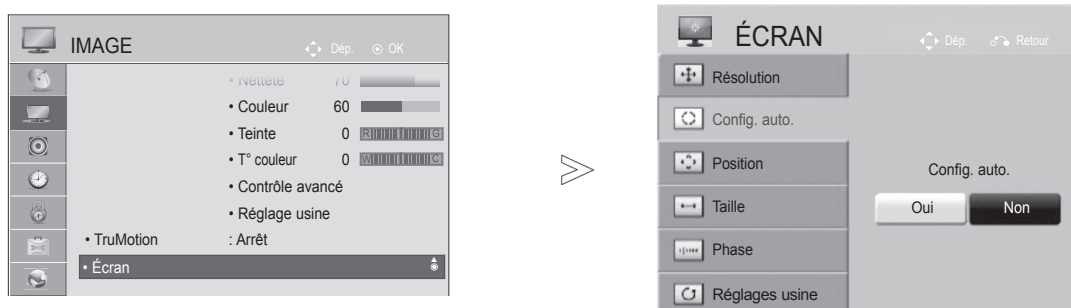

Configuration automatique (mode RVB [PC] uniquement)

Ajuste la position de l'image et minimise le tremblement de l'image de façon automatique. Si l'image n'est toujours pas nette après avoir effectué les réglages, bien que votre téléviseur fonctionne correctement, vous devez effectuer d'autres réglages.

Config. auto.

Cette fonction sert à régler automatiquement la position, la taille et la phase de l'écran. L'image affichée sera instable quelques secondes pendant la configuration automatique.



- 1   Sélectionner **IMAGE**.
- 2   Sélectionner **Écran**.
- 3   Sélectionner **Config. auto..**
- 4   Sélectionner **Oui**.
- 5  Activer **Config. auto..**

- Si la position de l'image n'est toujours pas correcte, relancez la configuration automatique.
- Si les images doivent être de nouveau ajustées après le réglage automatique en mode RVB (PC), vous pouvez ajuster la position, la taille ou la phase.

- Appuyez sur le bouton **MENU/EXIT** pour retourner au mode visualisation normale du téléviseur.
- Appuyez sur le bouton **BACK** pour retourner sur l'écran du menu précédent.

CONFIGURATION D'UN APPAREIL EXTERNE

Sélection de la résolution

Pour afficher une image normale, la résolution du mode RVB doit correspondre à la sélection du mode PC.

Cette fonction peut être activée dans le mode suivant : RGB (RVB) [PC].

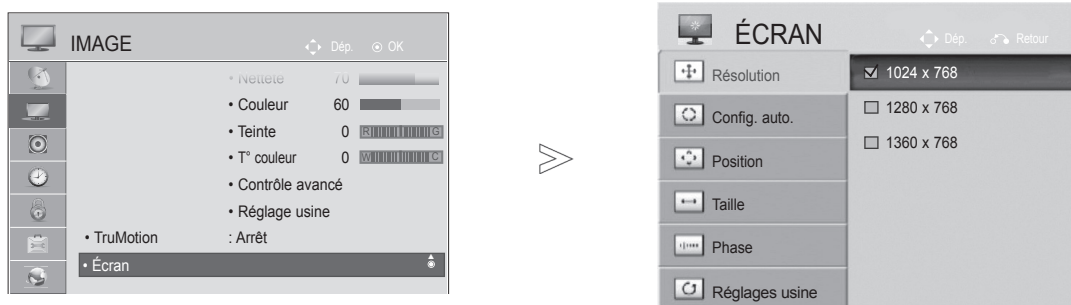

- 1 Sélectionner **IMAGE**.
- 2 Sélectionner **Écran**.
- 3 Sélectionner **Résolution**.
- 4 Sélectionner la résolution souhaitée.
- 5

- Appuyez sur le bouton **MENU/EXIT** pour retourner au mode visualisation normale du téléviseur.
- Appuyez sur le bouton **BACK** pour retourner sur l'écran du menu précédent.

Réglage de la position, taille et phase de l'écran

Si l'image n'est pas nette après l'ajustement automatique, et notamment si les caractères tremblent encore, réglez la position de l'image manuellement.

Cette fonction peut être activée dans le mode suivant : RGB (RVB) [PC].

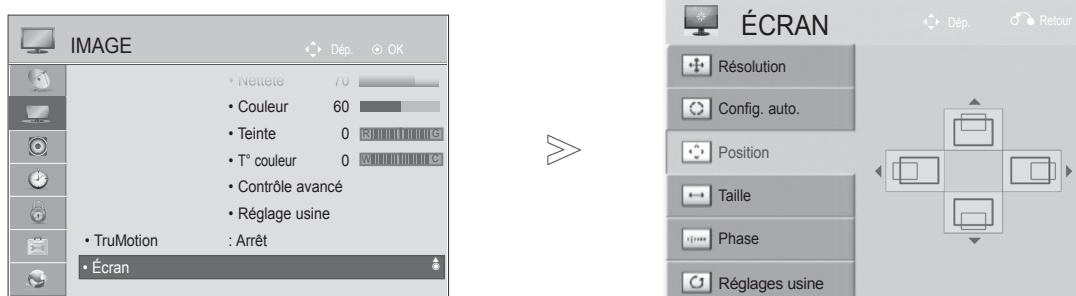

- 1   Sélectionner **IMAGE**.
- 2   Sélectionner **Écran**.
- 3   Sélectionner **Position**, **Taille** ou **Phase**.
- 4     Effectuez les réglages adéquats.
- 5 

- Appuyez sur le bouton **MENU/EXIT** pour retourner au mode visualisation normale du téléviseur.
- Appuyez sur le bouton **BACK** pour retourner sur l'écran du menu précédent.

CONFIGURATION D'UN APPAREIL EXTERNE

Cette fonction n'est pas disponible dans tous les pays.

CONFIGURATION DU RÉSEAU

Connexion à un réseau filaire

Ce téléviseur peut être raccordé à un réseau local via le port LAN.

Une fois la connexion physique établie, vous devez configurer le téléviseur pour les communications en réseau.

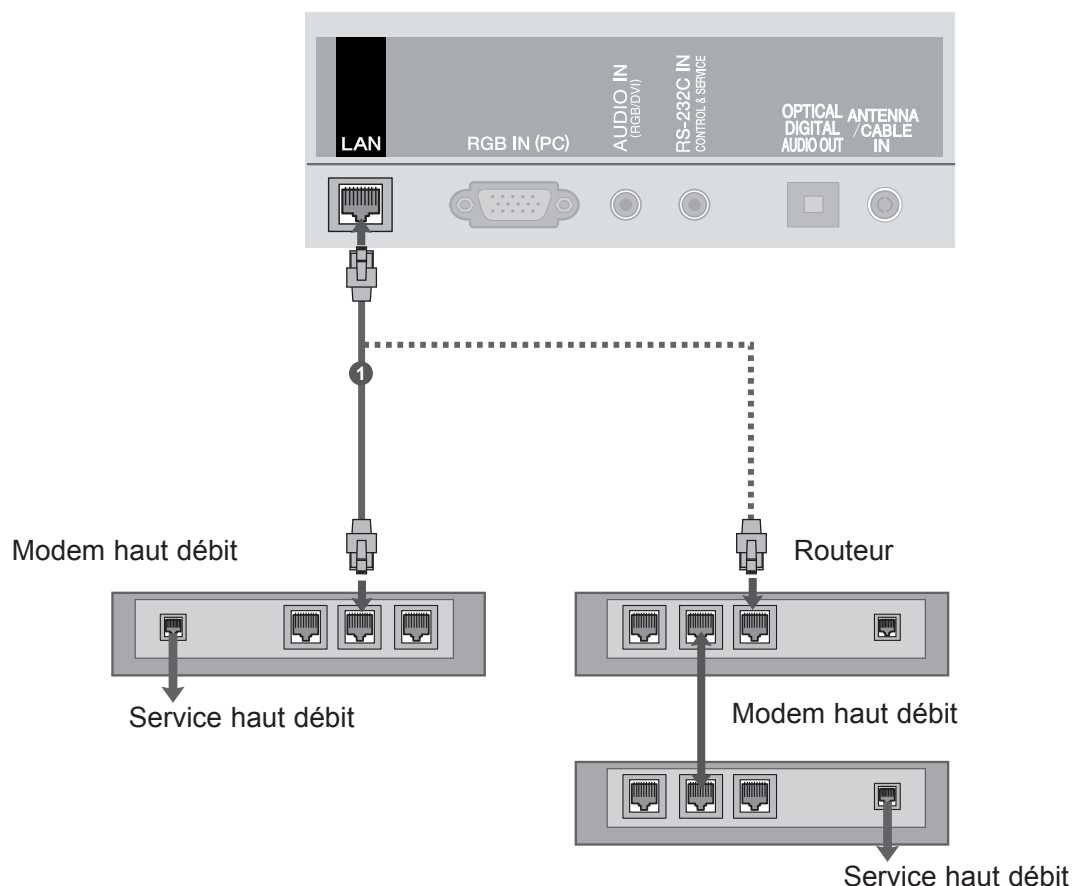

- 1 Raccordez le port LAN du modem ou du routeur au port LAN du téléviseur.
- 2 Sélectionnez "**Network Setting**" (configuration du réseau) dans le menu **RÉSEAU**.
- 3 Une fois le port LAN connecté, ouvrez le menu **Chaîne Web**.
Pour plus d'informations sur la configuration et le dépannage de **Chaîne Web**, rendez-vous sur le site <http://lgknowledgebase.com>. Recherchez **Chaîne Web**.

⚠ ATTENTION

- ▶ Ne branchez pas un câble de téléphone modulaire au port LAN.
- ▶ Sachant qu'il existe différentes méthodes de connexion, respectez les indications de votre opérateur de télécommunications ou de votre fournisseur d'accès Internet.

Configuration du réseau filaire

Si vous avez le choix entre un réseau filaire et un réseau sans fil, un réseau filaire est préférable. Après avoir effectué le raccordement physique, il est parfois nécessaire de régler la réception du téléviseur sur certains réseaux domestiques.

Pour plus de détails, contactez votre FAI ou le manuel de votre routeur.

Si vous avez déjà configuré le réseau

Un réglage précédent existe. Voulez-vous activer le réglage précédent ?

OK

Réinitialisation

● Suivant

Sortie

Apparaît lorsque le filaire et le sans fil sont branchés en même temps.

Configuration automatique de l'adresse IP

Network Setting

Sélectionnez la méthode de réglage pour l'adresse IP.

Mode IP ◀ Config auto adresse IP ▶

• Adresse IP 255 . 255 . 0 . 0

• Masq ss-rés. 255 . 255 . 0 . 0

• Passerelle 255 . 255 . 0 . 0

• Serveur DNS 255 . 255 . 0 . 0

OK

Précédent

Sortie

Configuration manuelle de l'adresse IP

Network Setting

Saisissez l'adresse IP.

Mode IP ◀ Config man adresse IP ▶

• Adresse IP 255 . 255 . 0 . 0

• Masq ss-rés. 255 . 255 . 0 . 0

• Passerelle 255 . 255 . 0 . 0

• Serveur DNS 255 . 255 . 0 . 0

OK

Précédent

Sortie

État du réseau

DTV

Gateway

DNS

Internet

Connexion au réseau...

Réglage

Test

Fermer

- 1 Sélectionnez **RÉSEAU**.
- 2 Sélectionnez **Network Setting (configuration du réseau)**.
- 3 Sélectionnez **filaire**.
- 4 Si vous avez déjà configuré le réseau : sélectionnez **Réinitialisation**. Les nouveaux paramètres réinitialisent la configuration réseau actuelle.
- 5 Sélectionnez **Config auto adresse IP** ou **Config man adresse IP**.
- Si vous sélectionnez **Config man adresse IP** : vous devez saisir les adresses IP manuellement.
- 6 Sélectionnez **OK**.

CONFIGURATION D'UN APPAREIL EXTERNE

- Cette fonctionnalité nécessite une connexion Internet haut débit permanente.
- Pour utiliser cette fonction, il n'est pas nécessaire de connecter un PC.
- Si la configuration est inopérante, vérifiez l'état de votre réseau. Vérifiez le câble du réseau local, et assurez-vous que la fonction DHCP est activée sur votre routeur si vous souhaitez utiliser la configuration automatique.
- Le réseau risque de ne pas fonctionner correctement tant que la configuration n'est pas terminée.
- **Config auto adresse IP:** Spécifiez si un serveur DHCP est accessible sur le réseau local par une connexion filaire ; dans ce cas, une adresse IP sera attribuée automatiquement au téléviseur. Si vous utilisez un routeur haut débit ou un modem haut débit intégrant la fonction serveur DHCP (Dynamic Host Configuration Protocol) L'adresse IP est déterminée automatiquement.
- **Config man adresse IP:** spécifiez si le réseau n'a pas de serveur DHCP et que vous souhaitez définir l'adresse IP manuellement.

! REMARQUE

- ▶ Pour plus d'informations sur la configuration et le dépannage de Chaîne Web, rendez-vous sur le site <http://lgknowledgebase.com>. Recherchez Chaîne Web.
- ▶ Avec ce téléviseur, utilisez un câble réseau standard. Cat5 ou supérieur, avec un connecteur RJ45.
- ▶ De nombreux problèmes de connexion au réseau lors de l'installation sont souvent résolus simplement en réinitialisant le routeur ou le modem. Une fois le lecteur connecté au réseau domestique, branchez et débranchez rapidement le cordon d'alimentation du routeur du réseau domestique ou du modem câble. Répétez ensuite l'opération.
- ▶ Selon le fournisseur d'accès Internet (FAI), le nombre de périphériques pouvant se connecter peut être limité par les conditions contractuelles. Pour plus de détails, contactez votre FAI.
- ▶ LG décline toute responsabilité en cas de dysfonctionnement du téléviseur et/ou de la connexion Internet par suite d'erreurs/dysfonctionnements de communication liés à votre connexion Internet haut débit ou à tout autre équipement connecté.
- ▶ LG décline toute responsabilité en cas de problèmes de connexion Internet.
- ▶ Une partie du contenu accessible par la connexion réseau peut être incompatible avec le téléviseur. Pour toute question à ce sujet, contactez le producteur.
- ▶ Si la vitesse de connexion réseau est insuffisante pour le contenu, cela peut avoir des résultats indésirables.
- ▶ Certaines opérations Internet peuvent être impossibles en raison de restrictions imposées par le FAI qui fournit votre connexion haut débit.
- ▶ Les frais facturés par un FAI, notamment de connexion ou autres, vous incombent entièrement.
- ▶ Pour raccorder ce téléviseur au réseau local, vous devez disposer d'un port 10 Base-T ou 100 Base-TX. Si votre service Internet ne permet pas ce type de connexion, vous ne pourrez pas raccorder le téléviseur au réseau local.
- ▶ Pour utiliser le service DSL, vous devez disposer d'un modem DSL ; pour une connexion par câble, vous devez utiliser un modem câble. Selon la méthode d'accès et votre type d'abonnement Internet, vous ne pourrez peut-être pas utiliser la connexion Internet de ce téléviseur, ou le nombre de périphériques que vous pourrez connecter en même temps peut être limité. (Si votre FAI limite l'abonnement à un seul périphérique, vous ne pourrez pas raccorder ce téléviseur si un PC est déjà connecté.)
- ▶ L'utilisation d'un routeur peut être interdite, ou son utilisation limitée, par la politique et les restrictions imposées par votre FAI. Pour plus de détails, contactez directement votre FAI.
- ▶ Le réseau sans fil fonctionne sur une bande de fréquences radio de 2,4 GHz. Elle est également utilisée par d'autres appareils domestiques tels que les téléphones sans fil, les périphériques Bluetooth®, les fours à micro-ondes. Des interférences ne sont donc pas à exclure.
- ▶ Le périphérique peut provoquer son interruption via des fréquences radio de 5 GHz. Il s'agit du même périphérique équipé du boîtier media sans fil LG, du téléphone sans fil ou d'autres périphériques Wi-Fi.
- ▶ Cela peut diminuer la vitesse du service, si une condition ambiante sans fil utilise le réseau sans fil.
- ▶ Éteignez les appareils raccordés à votre réseau domestique lorsque vous ne les utilisez pas. Certains appareils peuvent générer du trafic réseau.
- ▶ Dans certains cas, le fait de placer la borne d'accès ou le routeur sans fil plus haut au-dessus du sol peut améliorer la réception.
- ▶ La qualité de la réception sur le réseau sans fil dépend de nombreux facteurs tels que le type de borne d'accès, la distance entre le téléviseur et celle-ci, ainsi que l'emplacement du téléviseur.
- ▶ Lors de la connexion à Internet via une machine de partage câblée/sans fil, il peut interrompre la connexion en raison d'une limitation d'utilisation et d'une confirmation d'une entreprise de service.
- ▶ Pour la connexion sans fil à un point d'accès, celui-ci doit prendre en charge la connexion sans fil, et cette fonction doit être activée. Interrogez le fournisseur du point d'accès sur les possibilités de connexion sans fil du point d'accès.
- ▶ Vérifiez les paramètres de sécurité du SSID du point d'accès pour ses connexions sans fil et demandez au fournisseur du point d'accès les paramètres de sécurité de son SSID.
- ▶ Le téléviseur peut être plus lent ou mal fonctionner si les paramètres des périphériques réseau sont incorrects (routeur filaires/sans fil, concentrateur, etc.). Effectuez l'installation correctement en vous référant au manuel de l'équipement et configurez le réseau.
- ▶ Quand le point d'accès est configuré pour utiliser le 802.11n (sauf en Russie), et si le cryptage utilisé est WEP (64/128bit) ou WPA (TKIP/AES), la connexion peut être impossible. Les fabricants des point d'accès peuvent définir différentes méthodes de connexion.

CONFIGURATION D'UN APPAREIL EXTERNE

Connexion au réseau sans fil

Le LAN sans fil LG pour adaptateur à large bande/DLNA, permet au téléviseur d'être connecté à un réseau LAN sans fil. Utilisez un réseau LAN sans fil LG pour adaptateur haut débit / DLNA.

La méthode de configuration et de connexion varie selon le matériel utilisé et l'environnement réseau.

Pour plus de détails sur la marche à suivre et la configuration du réseau, reportez-vous aux instructions fournies avec votre borne d'accès ou votre routeur sans fil.

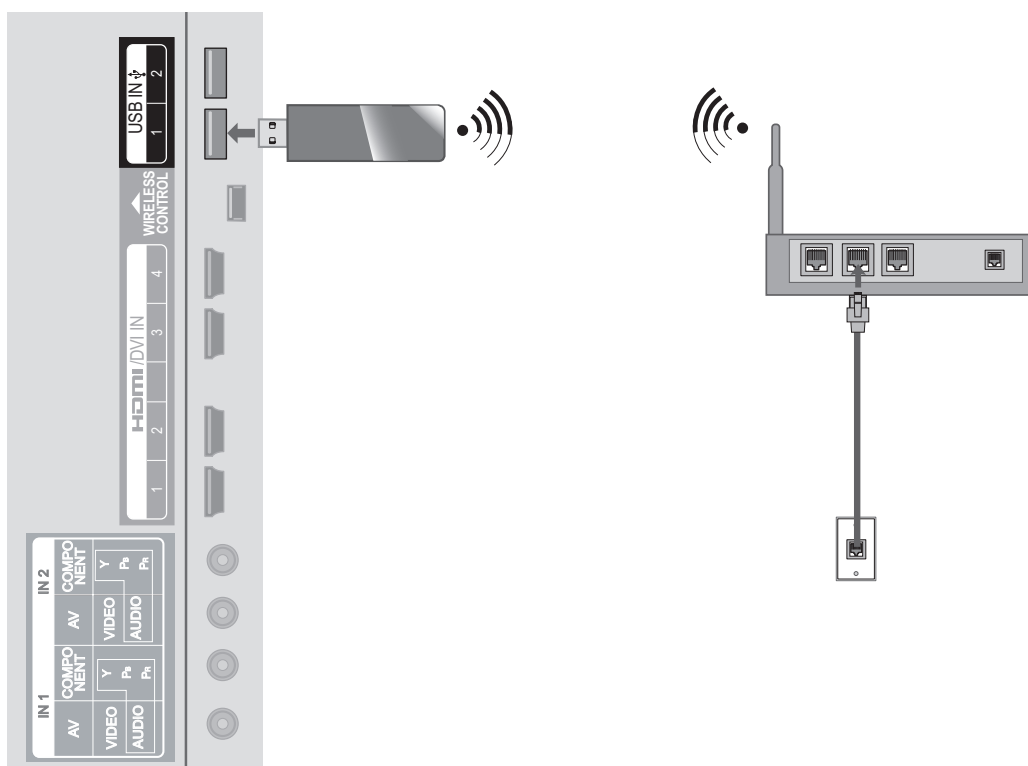

- 1 Branchez l'adaptateur "LG Wireless LAN for Broadband/DLNA" au port **USB IN 1** ou **USB IN 2** du téléviseur.
- 2 Sélectionnez "**Network Setting**" (**configuration du réseau**) dans le menu **RÉSEAU**. Une fois le branchement effectué, ouvrez le menu **Chaîne Web**.

! REMARQUE

- ▶ Il est recommandé d'utiliser un port câblé sur le router si l'on veut profiter des images, de la musique ou des vidéos stockées sur le PC.
- ▶ En cas d'utilisation du port sans fil, certaines fonctions ne peuvent pas forcément être utilisées.

Configuration de réseau sans fil

Avant de raccorder le téléviseur au réseau, vous devez configurer la borne d'accès ou le routeur sans fil.

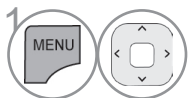
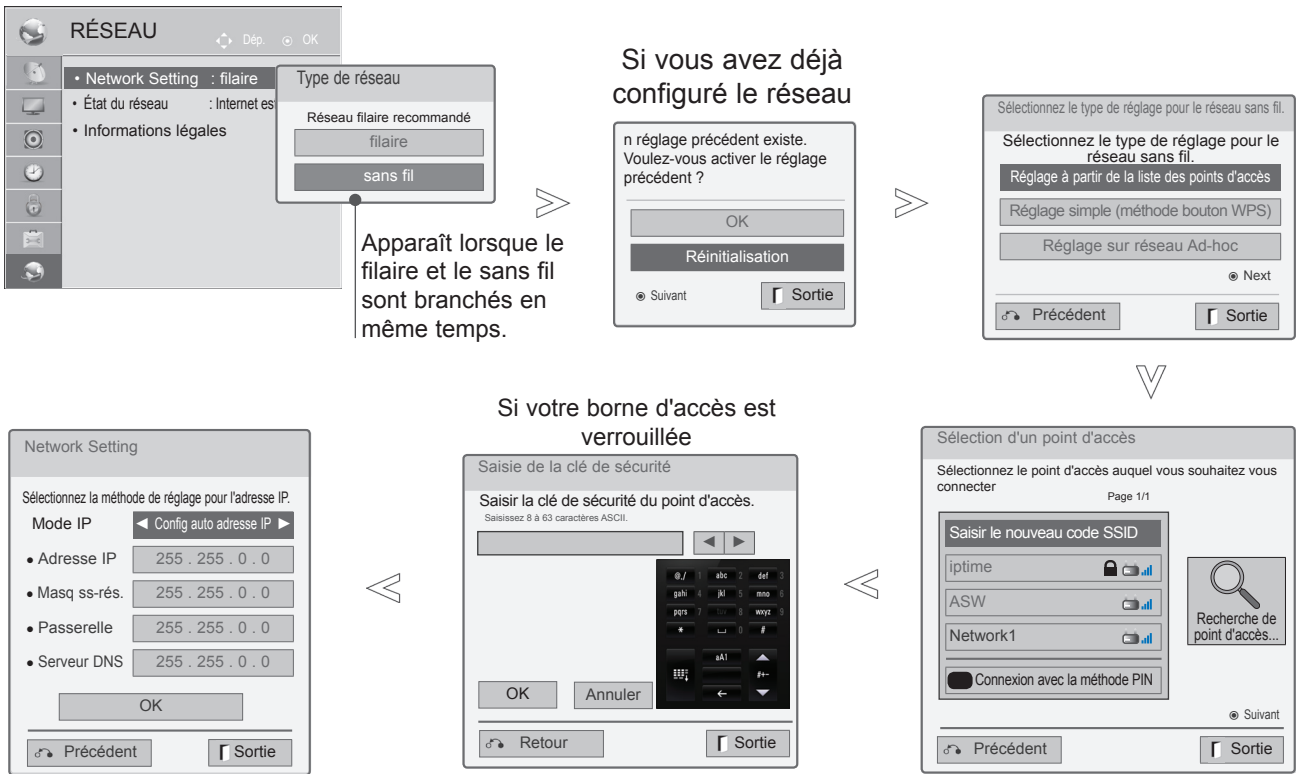

1 Sélectionnez **RÉSEAU**.

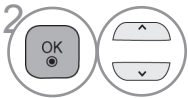

2 Sélectionnez **Network Setting (configuration du réseau)**.

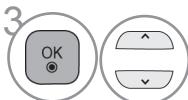

3 Sélectionnez **sans fil**.

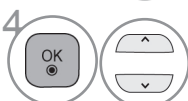

4 Si vous avez déjà configuré le réseau : sélectionnez **Réinitialisation**.
Les nouveaux paramètres réinitialisent la configuration réseau actuelle.

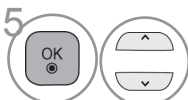

5 Sélectionnez **Réglage à partir de la liste des points d'accès**.



6 Recherchez les bornes d'accès ou routeurs sans fil disponibles à proximité puis affichez-les sous forme de liste.

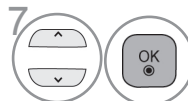

7 Sélectionnez une borne d'accès ou un routeur sans fil dans la liste.
(Si votre borne est verrouillée, insérez la clé de protection.)

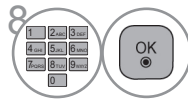

8 Entrez la clé de sécurité de l'AP.

9 Répétez les étapes 4-5 de la p.17.

CONFIGURATION D'UN APPAREIL EXTERNE

Si un code de sécurité est déjà défini

PIN (Personal Identification Number)

Si vous le souhaitez, vous pouvez utiliser votre code PIN pour vous connecter à la borne d'accès ou au routeur.

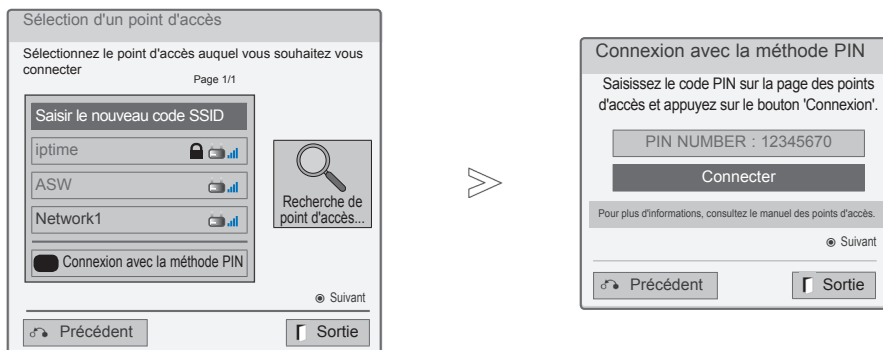

- 1 Répétez les étapes 1-6 de la p.21.
- 2 **ROUGE** Connectez-vous à la borne d'accès en spécifiant votre code **PIN**.
- 3 L'écran de votre téléviseur affiche votre identifiant réseau et la clé de sécurité. Saisissez le code PIN.
- 4 **OK** Sélectionnez **Connecter**.
- 5 Répétez les étapes 4-5 de la p.17.



■ Le code PIN est le numéro à 8 chiffres exclusif de la clé de protection.

Réglage simple (méthode bouton WPS)

Si votre borne d'accès ou votre routeur sans fil est compatible avec le mode PIN ou WPS (Configuration Wi-Fi protégée), vous pouvez utiliser l'un des comptes disponibles (jusqu'à 120). Il n'est pas nécessaire de connaître le nom du point d'accès (SSID : Service Set Identifier) ni le code de sécurité de votre borne d'accès ou de votre routeur sans fil.



1 Répétez les étapes 1-4 de la p.21.

2   Sélectionnez **Réglage simple (méthode bouton WPS)**

3  Sélectionnez **Connecter**.

4 Répétez les étapes 4-5 de la p.17.

CONFIGURATION D'UN APPAREIL EXTERNE

Mode ad-hoc

Ce mode permet de communiquer directement avec l'appareil sans passer par la borne d'accès. Il est comparable au fait de relier directement deux PC par un câble.

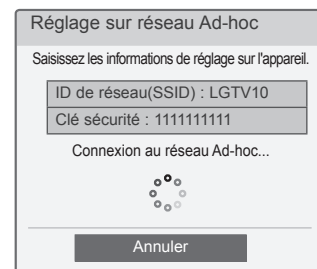
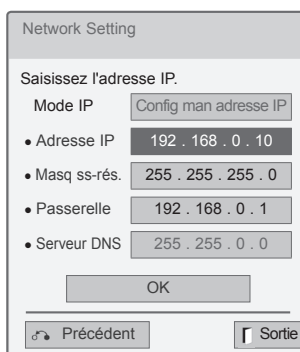
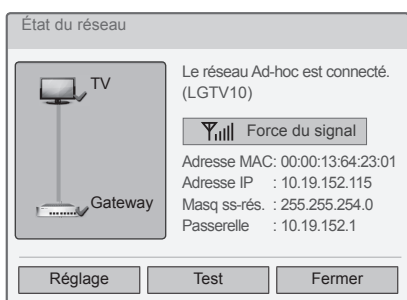
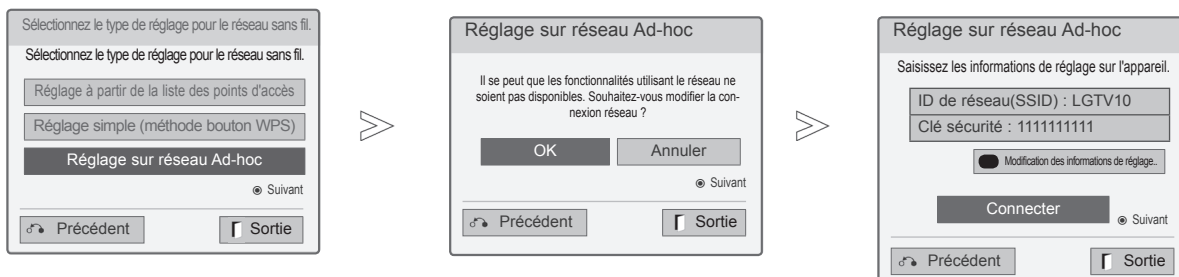

- Réglage du PC
Le protocole Internet (TCP/IP) ou le PC doivent être réglés manuellement.
L'adresse IP, le masque Subnet et le Gateway par défaut peuvent être réglés à discrétion.
c.-à-d., adresse IP : 192.168.0.1 / Masque Subnet : 255.255.255.0 / Gateway par défaut : 192.168.0.10
- Réglage de la TV
Vérifier l'adresse IP et le Gateway du PC.
Saisir l'adresse du Gateway du PC correspondant à l'adresse IP et inversement et sélectionner **OK**.
c.-à-d., adresse IP : 192.168.0.10 / Masque Subnet : 255.255.255.0 / Gateway par défaut : 192.168.0.1

- Exemple de réglage du PC supportant un réseau sans fil
1. Chercher un dispositif pour réseau sans fil sur votre PC.
 2. Choisir LGTV10 qui s'affiche dans la liste. (Choisir le même nom que l'ID de réseau qui s'affiche sur l'écran de votre TV).
 3. Saisir 1111111111 dans la boîte de dialogue de sécurité. (Saisir la clé de sécurité qui apparaît sur l'écran de votre TV).



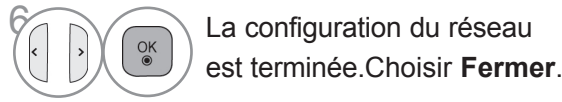

1 Répétez les étapes 1-3 de la p.21.

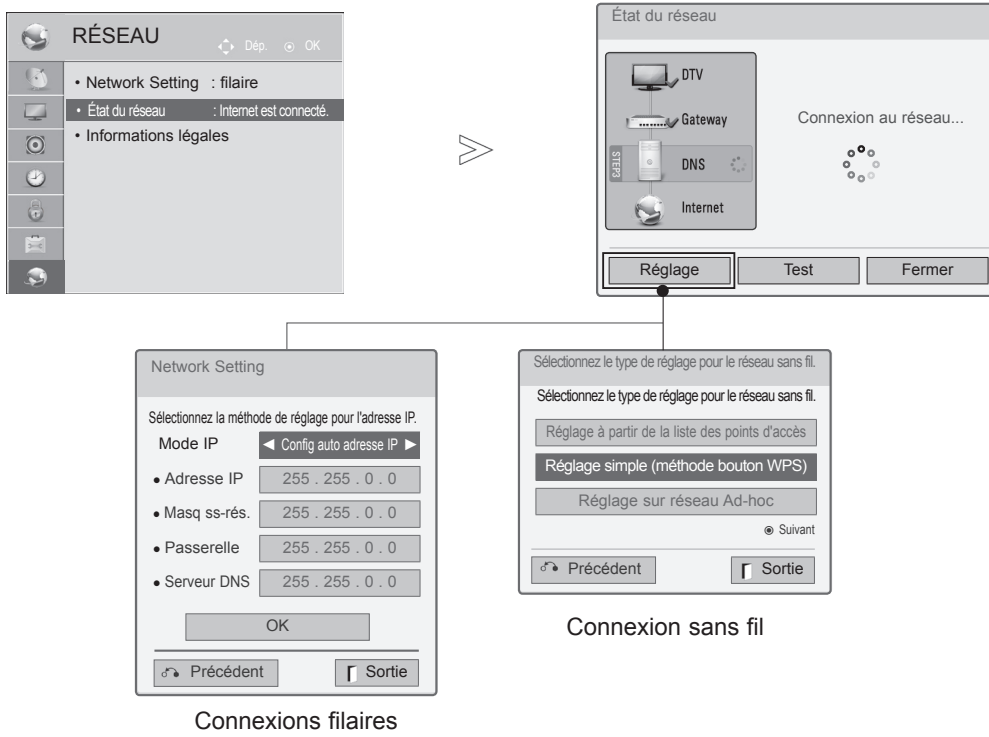

4 Sélectionnez **Connecter** pour vous connecter au réseau ad hoc.
L'écran de votre téléviseur affiche votre identifiant réseau et la clé de sécurité.
Saisissez cet identifiant réseau et la clé de sécurité pour votre appareil.
Si le réseau est inopérant, modifiez la configuration en faisant tourner le bouton ROUGE.

État du réseau



- 1   Sélectionnez **RÉSEAU**.
- 2   Sélectionnez **État du réseau**.
- 3  Vérifiez l'état du réseau.

- **Réglage:** Revenez au menu de configuration du réseau filaire ou sans fil.
- **Test:** Vérifiez l'état actuel du réseau après l'avoir configuré.
- **Fermer:** Retournez au menu précédent.

UTILISATION DU TÉLÉVISEUR/CONTRÔLE DES CHAÎNES

SPÉCIFICATIONS RF DE LA TÉLÉCOMMANDE MAGIC MOTION

La télécommande Magic Motion communique avec votre téléviseur au moyen de radiofréquences sur la bande passante 2,4 GHz (RF).

- Émission : 1 dBm ou moins
- Distance de communication maximale : 10 m dans un espace ouvert
- Bande passante : 2,4 GHz (2,4035 GHz - 2,4783 GHz)
- Débit de transfert : 250 kbps

INSCRIPTION DE LA TÉLÉCOMMANDE MAGIC MOTION

La télécommande Magic Motion fonctionne en étant appariée avec votre téléviseur.

Après l'achat d'un téléviseur LG, inscrivez la télécommande Magic Motion dans le téléviseur.

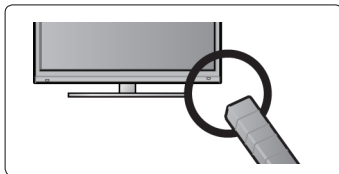

Inscription de la télécommande Magic Motion

Pour inscrire la télécommande, appuyez sur la touche **OK** de la télécommande tout en la pointant vers votre téléviseur.

Comment désinscrire la télécommande Magic Motion après un échec d'inscription

Réinitialisez la télécommande en enfonçant et en maintenant les touches **OK** et **MUTE** pendant 5 secondes. (Une fois la réinitialisation terminée, le témoin du récepteur RF du pointeur clignote.) Répétez alors la procédure ci-dessus pour inscrire la télécommande.



UTILISATION DE LA TÉLÉCOMMANDE MAGIC MOTION



1 Appuyez sur cette touche s'il n'y a pas de pointeur sur l'écran de votre téléviseur. Le pointeur apparaît alors à l'écran. Si le pointeur n'a pas été utilisé pendant un certain temps, il disparaît.

2

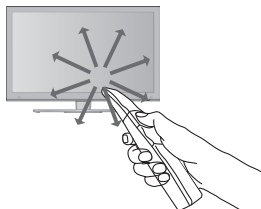

Vous pouvez déplacer le pointeur en pointant le récepteur de pointeur de la télécommande vers votre téléviseur puis en le déplaçant vers la gauche, la droite, le haut ou le bas.

Si le pointeur ne fonctionne pas correctement après avoir cliqué sur la touche **OK**, laissez la télécommande pendant 10 secondes puis réessayez.

PRÉCAUTIONS À PRENDRE POUR UTILISER LA TÉLÉCOMMANDE MAGIC MOTION

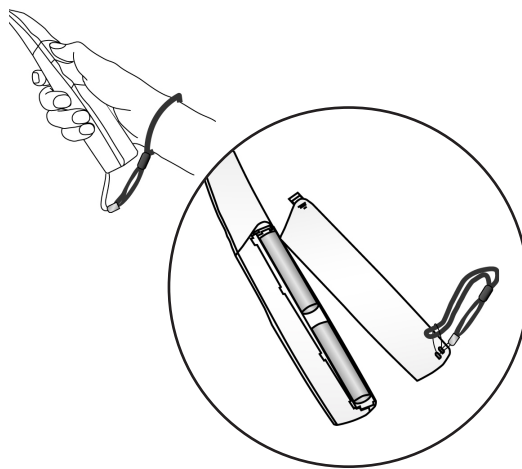

- Le fabricant et l'installateur ne peuvent pas fournir de service lié à la sécurité des personnes puisque le dispositif sans fil applicable présente des possibilités d'interférences d'ondes électriques.
- Utilisez la télécommande dans la distance de communication maximum (10 m). L'utilisation de la télécommande au delà de cette distance, ou derrière un obstacle, peut entraîner la perte de la communication.
- D'autres appareils proches peuvent créer un défaut de communication. Des appareils électriques tels qu'un four à micro-ondes ou un périphérique de réseau local sans fil peuvent créer des interférences, car ils utilisent la même bande passante (2,4 GHz) que la télécommande Magic Motion.
- La télécommande Magic Motion peut être endommagée ou peut mal fonctionner si elle tombe ou reçoit un fort impact.
- Pour jouer avec la télécommande Magic Motion, tenez-la solidement en faisant passer sa sangle autour de votre poignet et en réglant sa longueur avec la boucle réglable.
- Faites attention à ne pas heurter les meubles présents ou une autre personne en utilisant la télécommande Magic Motion.

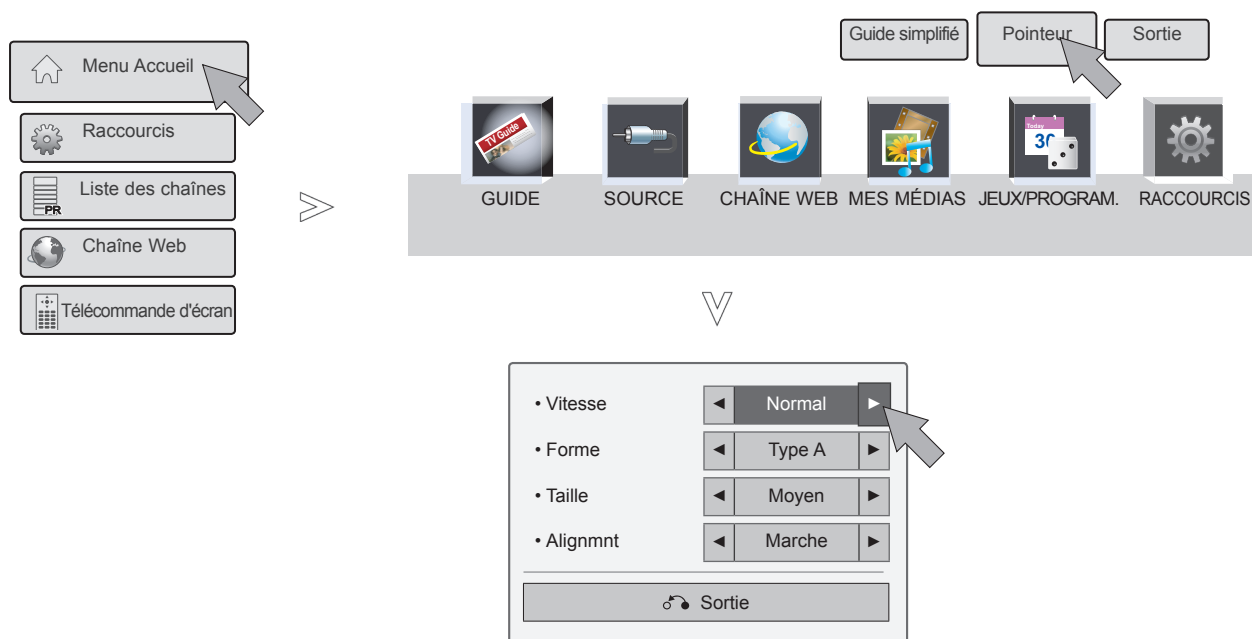

UTILISATION DU TÉLÉVISEUR/CONTRÔLE DES CHAÎNES

OPTIONS DU MENU DU POINTEUR

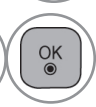
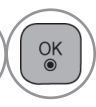

-    Sélectionner **Menu Accueil**.
-   Sélectionnez **Pointeur**.
-   Effectuer les réglages adéquats.
-   Sélectionner **Sortie**.

- **Vitesse**: change la vitesse du pointeur.
- **Forme**: sélectionne la forme du pointeur.
- **Taille**: modifie la taille du pointeur.
- **Alignmnt**: Quand l'alignement automatique du curseur est activé, vous pouvez facilement aligner la direction de la télécommande avec le pointeur à l'écran de votre téléviseur en secouant la télécommande vers la gauche et la droite. Le pointeur se déplace alors automatiquement au centre de l'écran.

MISE SOUS TENSION DU TÉLÉVISEUR

Pour pouvoir utiliser toutes les fonctions du téléviseur, vous devez mettre celui-ci sous tension.

- 1 Commencez par brancher correctement le cordon d'alimentation. Le téléviseur se met alors en mode veille.
- 2 Pour allumer le téléviseur lorsque celui-ci est en mode veille, appuyez sur la touche \odot / I , **INPUT** ou $P \wedge \vee$ du téléviseur, ou appuyez sur la touche **POWER**, **INPUT**, $P \wedge \vee$ ou sur les touches **NUMÉRIQUES** de la télécommande.

INITIALISATION DE LA CONFIGURATION

- 1 L'apparition de l'OSD (Affichage sur écran) sur l'écran après avoir mis le téléviseur sous tension, vous permet de régler les paramètres **Langue** (Sauf Australie, Nouvelle Zélande, Singapour, South Africa), **Réglage d'environnement**, **Voyant lumineux** (Modèles de téléviseurs LCD LED uniquement - lorsque vous sélectionnez le mode **Usage familial** dans **Réglage d'environnement**), **Pays** (Uniquement Australie, Nouvelle Zélande), **Fuseau horaire**(Uniquement Australie) ou **Recherche auto..**

REMARQUE:

- a. Si vous quittez sans terminer la configuration initiale, le menu *Initial Setting (Configuration initiale)* s'affichera à nouveau.
- b. Appuyez sur le bouton **BACK** pour changer l'OSD actuel pour le précédent.
- c. Pour les pays qui n'ont pas de normes de diffusion numérique confirmées, certaines options numériques peuvent ne pas fonctionner, selon l'environnement de diffusion numérique. (Uniquement DTV)
- d. Le mode "Usage familial" est particulièrement adapté à l'environnement domestique. Il est défini comme le mode par défaut de ce téléviseur.
- e. Le mode "Mode Expo." est particulièrement adapté à l'environnement des magasins. Si un utilisateur modifie les données de qualité d'image, le mode "Mode Expo." initialise l'appareil à la qualité vidéo définie par le fabricant après un laps de temps spécifique.
- f. Vous pouvez modifier le mode (Usage familial, Mode Expo.) avec l'option **Réglage d'environnement** dans le menu **OPTION**.

SÉLECTION DES CHÂÎNES

- 1 Appuyez sur la touche $P \wedge \vee$ ou sur les touches **NUMÉRIQUES** pour sélectionner un numéro de chaîne.

RÉGLAGE DU VOLUME

- 1 Appuyez sur la touche $\triangle +$ ou $-$ pour régler le volume.
- 2 Si vous souhaitez couper le son, appuyez sur la touche **MUTE**.

Vous pouvez annuler cette fonction en appuyant sur les touches **MUTE**, $\triangle +$ ou $-$ et **AV MODE**.

UTILISATION DU TÉLÉVISEUR/CONTRÔLE DES CHAÎNES

MENU RAPIDE

Il est possible que l'affichage à l'écran de votre téléviseur soit différent de celui indiqué dans les schémas de ce manuel.

Le menu rapide (Q.Menu) est un menu comprenant des fonctions que les utilisateurs peuvent être amenés à utiliser fréquemment.

 **Format de l'image** : permet de sélectionner le format d'image de votre choix.

Pour définir les paramètres du zoom, sélectionnez 14:9, Zoom et Zoom cinéma dans le menu de format de l'image. Une fois les paramètres du zoom enregistrés, l'affichage revient au menu rapide.

 **Voix nette II** : permet de différencier les gammes de sons provenant de voix humaines des autres, pour faciliter l'écoute des dialogues.

 **Préréglages d'image** : permet de sélectionner le mode Image de votre choix.

 **Préréglages du son** : permet de définir automatiquement la combinaison sonore qui semble être la meilleure pour les images en cours de visualisation. Permet de sélectionner le mode Son de votre choix.

 **Audio** ou **Langue audio** : permet de sélectionner la sortie audio.



 **Minuterie d'arrêt** : permet de régler la minuterie d'arrêt.

 **Saut activé/désactivé** : Sélectionnez Skip Off/On.

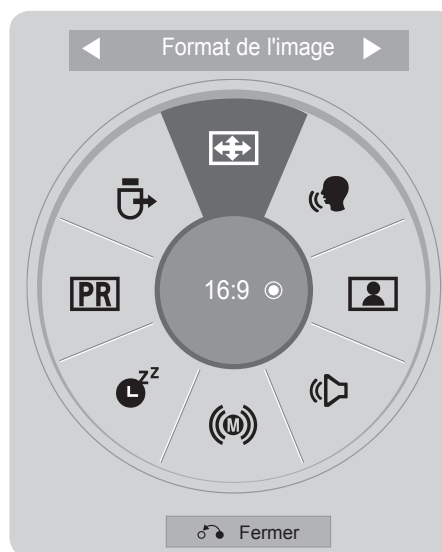
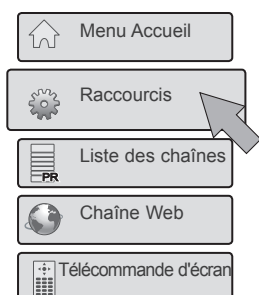
 **Appareil USB** : permet d'éjecter un périphérique USB.



1    Sélectionner **Raccourcis**.

2   Sélectionner la source de votre choix.





3   Sélectionner **Fermer**.

! REMARQUE





► Le **Raccourcis** peut être sélectionné en appuyant sur la touche **Q.MENU** d'une télécommande standard, ou en le choisissant dans l'écran du **Menu Accueil**.

MENU PRINCIPAL

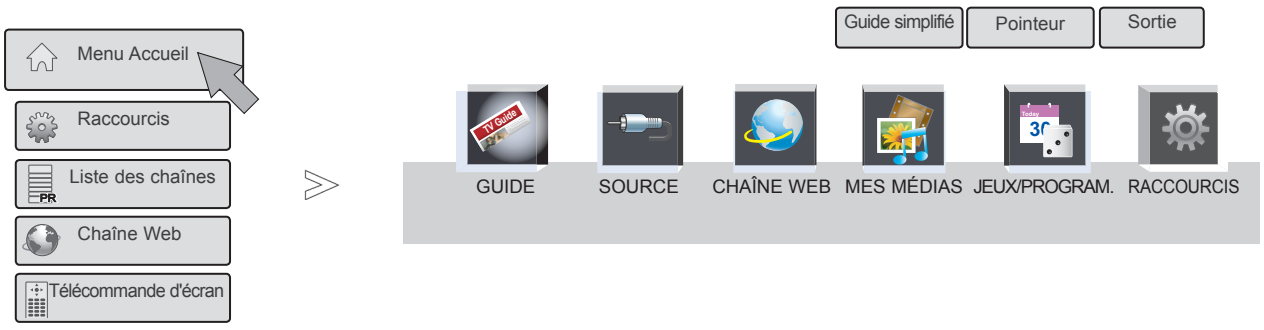
Il est possible que l'affichage à l'écran de votre téléviseur soit différent de celui indiqué dans les schémas de ce manuel.

- 1    Sélectionner **Menu Accueil**.
- 2   Sélectionner une option du menu.

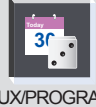





	Un programme de visionnage ou d'enregistrement peut être planifié lorsque les informations de diffusion sont affichées.
	Sélectionner la source d'entrée désirée.
	Sélectionnez l'option de menu CHAÎNE WEB et profitez du Service en ligne.
	Utilisé pour visualiser des photos, regarder des films et écouter des mp3.
	Cette option vous permet de profiter des jeux installés sur le téléviseur ou de définir la programmation.
	Le RACCOURCIS est un menu de fonctions que les utilisateurs peuvent appeler fréquemment.
Guide simplifié	Vous pouvez accéder facilement et efficacement aux informations du téléviseur en affichant son manuel simplifié à l'écran.
Pointeur	Configuration des paramètres de la télécommande Magic Motion.
Sortie	Ferme le Menu principal.

UTILISATION DU TÉLÉVISEUR/CONTRÔLE DES CHAÎNES

SÉLECTION ET RÉGLAGE DES MENUS À L'ÉCRAN

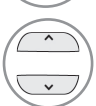
Il est possible que l'affichage à l'écran de votre téléviseur soit différent de celui indiqué dans les schémas de ce manuel.

-   Afficher chaque menu.
-   Sélectionner une option du menu.
-  Aller dans le menu contextuel.

- Appuyez sur la touche de couleur **ROUGE** pour accéder au menu **Support technique**.
- Appuyez sur la touche de couleur **VERTE** pour accéder au menu **Guide simplifié**.
- Appuyez sur le bouton **MENU/EXIT** pour retourner au mode visualisation normale du téléviseur.
- Appuyez sur le bouton **BACK** pour retourner sur l'écran du menu précédent.

! REMARQUE

- ▶ Il n'est pas possible d'utiliser le **Pays** menu de Australie et Nouvelle Zélande.
- ▶ Il n'est pas possible d'utiliser le **Malentendant, Limitation d'âge** de DTV.

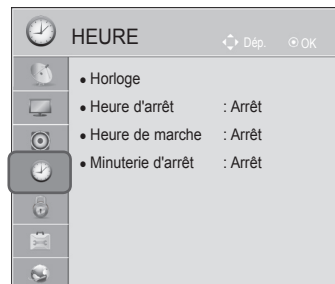
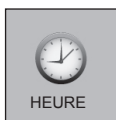
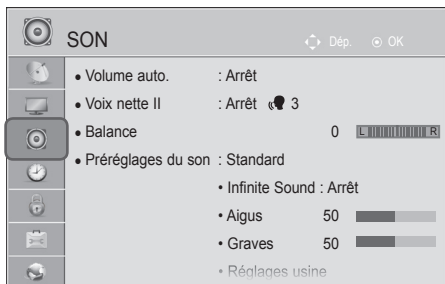

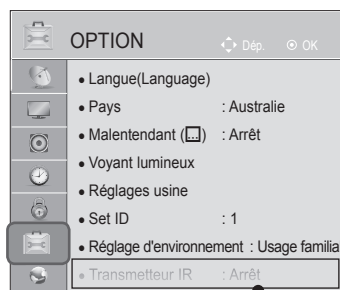
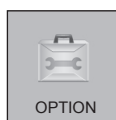
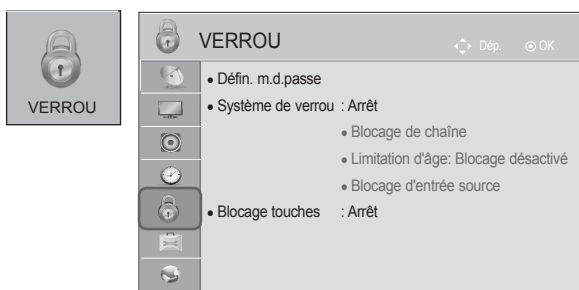

• Pour plus d'informations sur son fonctionnement, reportez-vous au manuel du boîtier multimédia sans fil en option.

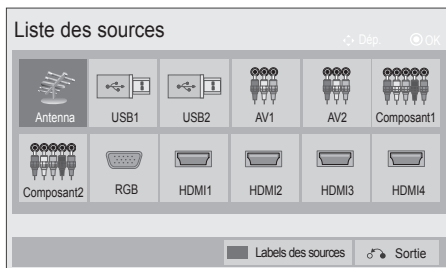
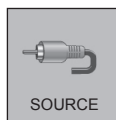
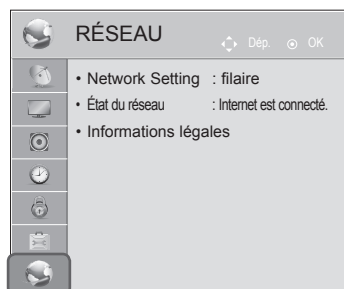

■ L'image peut être différente de celle affichée sur votre téléviseur.

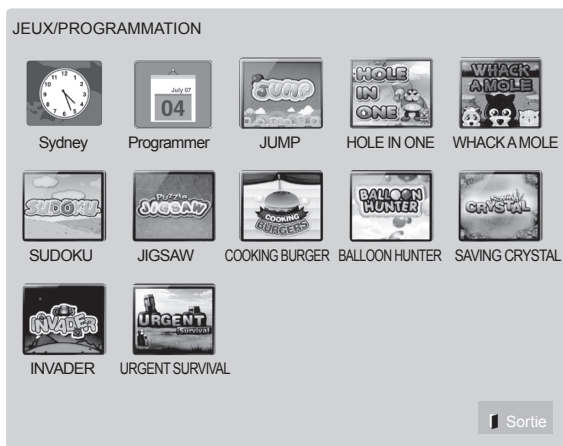
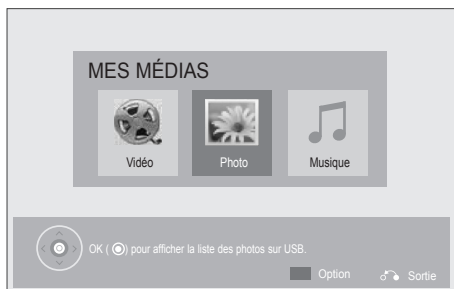

UTILISATION DU TÉLÉVISEUR/CONTRÔLE DES CHAÎNES

MÉMORISATION DES CHAÎNES

Utilisez cette fonction pour rechercher et mémoriser automatiquement toutes les chaînes. Lorsque vous lancez la programmation automatique, toutes les informations enregistrées auparavant sur le service seront supprimées.

- L'image peut être différente de celle affichée sur votre téléviseur.

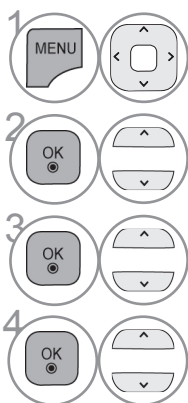
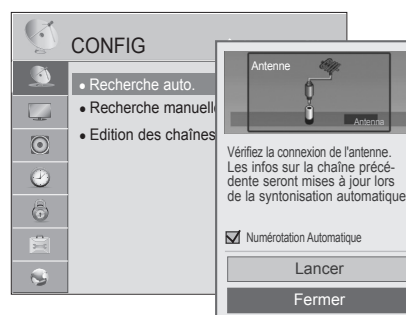

1 Sélectionner **CONFIG**.

2 Sélectionner **Recherche auto.**

3 Sélectionner **Lancer**.

4 Activer **Recherche auto.**





- Utilisez les touches NUMÉRIQUES pour saisir un mot de passe à 4 chiffres dans **Système de verrou "Marche"**.
- Si vous souhaitez poursuivre la recherche automatique, sélectionnez **Lancer** à l'aide de la touche ^ v Appuyez ensuite sur **OK**. Sinon, sélectionnez **Fermer**.
- **Numérotation Automatique** : permet de sélectionner les numéros de programmes correspondant aux chaînes. (Uniquement DTV)

- Appuyez sur le bouton **MENU/EXIT** pour retourner au mode visualisation normale du téléviseur.
- Appuyez sur le bouton **BACK** pour retourner sur l'écran du menu précédent.

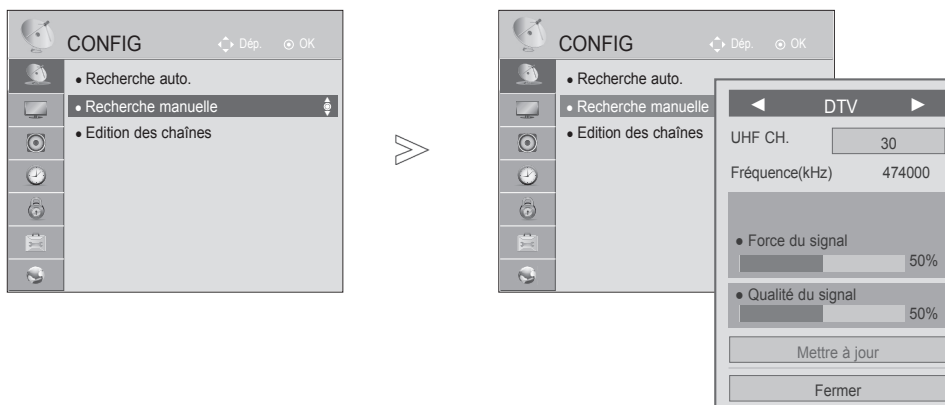
RECHERCHE MANUELLE (EN MODE NUMÉRIQUE)(UNIQUEMENT DTV)

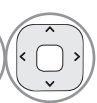
La recherche manuelle vous permet d'ajouter manuellement une chaîne à la liste des chaînes.

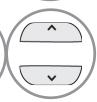
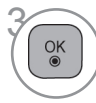
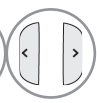
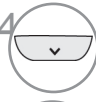
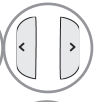

-   Sélectionner **CONFIG**.
-   Sélectionner **Recherche manuelle**.
-   Sélectionner **DTV** (Numérique).
-   Sélectionner le numéro du canal souhaité.
-   Mettre à jour.

• Utilisez les touches NUMÉRIQUES pour saisir un mot de passe à 4 chiffres dans **Système de verrou "Marche"**.

- Appuyez sur le bouton **MENU/EXIT** pour retourner au mode visualisation normale du téléviseur.
- Appuyez sur le bouton **BACK** pour retourner sur l'écran du menu précédent.

UTILISATION DU TÉLÉVISEUR/CONTRÔLE DES CHAÎNES

RECHERCHE MANUELLE

(EN MODE ANALOGIQUE)

La recherche manuelle vous permet de rechercher manuellement les canaux et de leur affecter les numéros de votre choix.

■ L'image peut être différente de celle affichée sur votre téléviseur.

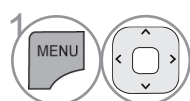
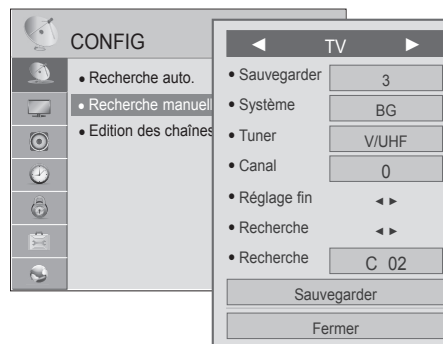

Sélectionner **CONFIG**.

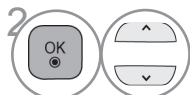

Sélectionner **Recherche manuelle**.



Sélectionnez **TV**.
(Uniquement DTV)

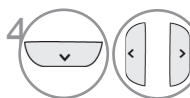

Sélectionnez le
stockage de canaux
désiré.

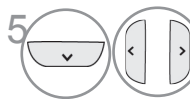

Sélectionner un système TV.
(sauf pour l'Australie)

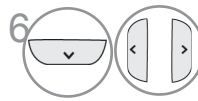

Sélectionner **V/UHF** ou **Câble**.

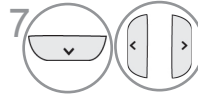

Sélectionner le
numéro du canal
souhaité.

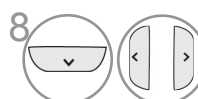

Commencer la recherche.

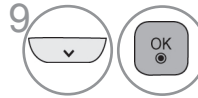

Sélectionner **Sauvegarder**.

- Appuyez sur le bouton **MENU/EXIT** pour retourner au mode visualisation normale du téléviseur.
- Appuyez sur le bouton **BACK** pour retourner sur l'écran du menu précédent.







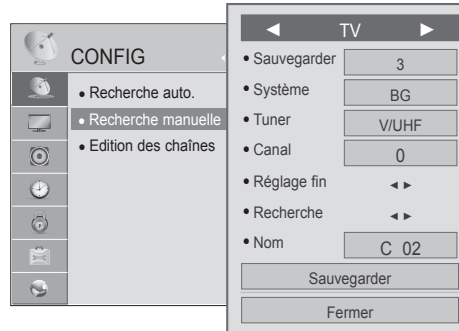

- Utilisez les touches NUMÉRIQUES pour saisir un mot de passe à 4 chiffres dans **Système de verrou "Marche"**.
- **BG** : PAL B/G (Nouvelle Zélande / Afrique du Sud / Singapour / Indonésie / Israël / Malaisie / Vietnam / Asie)
- **DK** : PAL D/K (Nouvelle Zélande / Afrique du Sud / Singapour / Indonésie / Israël / Malaisie / Vietnam / Asie)
- **I** : PAL I/II (Nouvelle Zélande / Afrique du Sud / Singapour / Indonésie / Israël / Malaisie / Vietnam / Asie)
- **B/B** : Australie
- **M** : NTSC-M (Afrique du Sud / Indonésie / Israël / Malaisie / Vietnam / Asie)
- Pour enregistrer un autre canal, répétez les étapes 4 à 9.







(EN MODE ANALOGIQUE)

- L'image peut être différente de celle affichée sur votre téléviseur.

**■ Affectation d'un nom à une chaîne**

Vous pouvez aussi affecter à chaque numéro un nom de cinq lettres.

-   Sélectionner **CONFIG**.
-   Sélectionner **Recherche manuelle**.
-   Sélectionnez **TV**.
(Uniquement DTV)
-   Sélectionner **Nom**.

-   Sélectionner la position et choisissez le caractère, etc.
Vous pouvez utiliser n'importe quelle lettre de l'alphabet, tous les chiffres de **0** à **9**, les signes **+/-** et le caractère d'espace.
-   Sélectionner **Fermer**.
-   Sélectionner **Sauvegarder**.

■ Réglage de précision

En règle générale, le réglage de précision ne s'avère nécessaire que lorsque la qualité de réception est médiocre.

-   Sélectionner **CONFIG**.
-   Sélectionner **Recherche manuelle**.
-   Sélectionnez **TV**.
(Uniquement DTV)
-  Sélectionner **Réglage fin**.
-   Régler la mise au point pour obtenir la meilleure image et le meilleur son.
-   Sélectionner **Sauvegarder**.

- Appuyez sur le bouton **MENU/EXIT** pour retourner au mode visualisation normale du téléviseur.
- Appuyez sur le bouton **BACK** pour retourner sur l'écran du menu précédent.

UTILISATION DU TÉLÉVISEUR/CONTRÔLE DES CHAÎNES

EDITION DES CHAÎNES

Si un numéro de chaîne est omis, cela signifie que vous ne pourrez pas le sélectionner avec la touche P ^ v lorsque vous regardez la télévision.

Si vous souhaitez sélectionner le numéro de chaîne omis, entrez directement le numéro à l'aide des touches NUMÉRIQUES ou sélectionnez-le dans le menu Édition des chaînes.

Cette fonction vous permet d'omettre les chaînes mémorisées.

Vous pouvez modifier le numéro de chaîne à l'aide de la fonction "Dép." (Déplacer), à condition que l'option "Automatic Numbering" (Numérotation automatique) soit désélectionnée lorsque vous lancez la recherche automatique. (Uniquement DTV)

■ L'image peut être différente de celle affichée sur votre téléviseur.

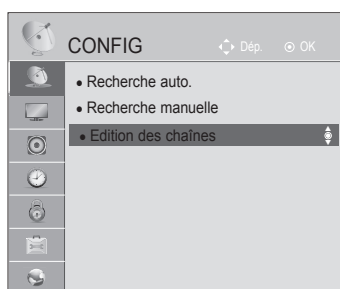

The image shows the 'Edition des chaînes' screen. At the top, it says 'Edition des chaînes' and 'Favoris Groupe : A'. Below that are three tabs: 'DTV', 'RADIO', and 'TV'. The main area is a grid of channels. At the bottom, there are several control options: 'Changer de chaîne FAV', 'Programme favori', 'Q.MENU', 'Groupe de programmes favoris', 'Précédent', 'Changer de page', 'Bloquer/Débloquer', and 'Sauter'.

800	YLE TV1	801	YLE TV2	802	YLE FST
803	YLE24	804	YLE Teema	805	TV4 Stockholm
806	Kanal Lokal	807	CNN	808	TV4
809	TV4 Plus	810	TV400	811	TV4 Film
812	TV4 Fakta	813	MediaCorp HD5	814	SNY_SSU
815	Demo	816	TVE 1	817	TVE 2
818	24H TVE	819	CLAN/50 TVE	820	LA7

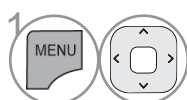

1 Sélectionner **CONFIG**.

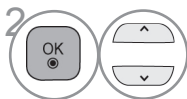

2 Sélectionner **Edition des chaînes**.



3 Entrer dans le menu.



4 Sélectionner un programme à enregistrer ou à sauter.

- Appuyez sur le bouton **MENU/EXIT** pour retourner au mode visualisation normale du téléviseur.
- Appuyez sur le bouton **BACK** pour retourner sur l'écran du menu précédent.

EN MODE NUMERIQUE (DTV)/RADIO (Uniquement DTV)

■ Verrouillage d'un numéro de chaîne

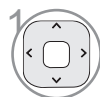

1 Sélectionnez un numéro de chaîne à verrouiller.



2 Change la couleur du numéro de chaîne en jaune.



3 Annuler le numéro de chaîne sauté.

- Vous pouvez l'enregistrer avec le programme Lock, même si Lock System est désactivé.

■ Sauter un numéro de chaîne

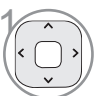

1 Sélectionner un numéro de chaîne à sauter.



2 Change la couleur du numéro de chaîne à bleu.



3 Annuler le numéro de chaîne sauté.



- Lorsqu'un numéro de chaîne est sauté, cela veut dire que vous ne pourrez pas le sélectionner en utilisant la touche **P** ^ v pendant le fonctionnement normal du téléviseur. Par ailleurs, ce numéro de chaîne s'affiche en bleu.
- Si vous voulez sélectionner un numéro de chaîne sauté, saisissez directement le numéro en utilisant les touches NUMÉROTÉES ou sélectionnez-le dans le menu "Édition des chaînes" ou EPG

UTILISATION DU TÉLÉVISEUR/CONTRÔLE DES CHAÎNES

EN MODE TV





Cette fonction vous permet de supprimer ou de sauter les chaînes mémorisées. Vous pouvez également déplacer certains canaux et utiliser d'autres numéros de chaîne.

■ Supprimer une chaîne



-  Sélectionner un numéro de chaîne à supprimer
-  Change la couleur du numéro de chaîne à rouge.

• Le programme sélectionné est supprimé et tous les programmes suivants sont avancés d'un rang dans la programmation.

■ Déplacer une chaîne



-  Sélectionner un numéro de chaîne à déplacer.
-   Change la couleur du numéro de chaîne à vert.
-  Annuler le numéro de chaîne sauté.

■ Verrouillage d'un numéro de chaîne

-  Sélectionnez un numéro de chaîne à verrouiller.
-  Change la couleur du numéro de chaîne en jaune.
-  Annuler le numéro de chaîne sauté.

• Vous pouvez l'enregistrer avec le programme Lock, même si Lock System est désactivé.

■ Sauter une chaîne

-  Sélectionner un numéro de chaîne à sauter.
-  Change la couleur du numéro de chaîne à bleu.
-  Annuler le numéro de chaîne sauté.

• Lorsqu'un numéro de chaîne est sauté, cela veut dire que vous ne pourrez pas le sélectionner en utilisant la touche **P** ^ v pendant le fonctionnement normal du téléviseur. Par ailleurs, ce numéro de chaîne s'affiche en bleu.

• Si vous voulez sélectionner un numéro de chaîne sauté, saisissez directement le numéro en utilisant les touches NUMÉROTÉES ou sélectionnez-le dans le menu "Édition des chaînes".

■ Sélection de la chaîne préférée

La fonctionnalité Chaînes préférées est un moyen pratique d'avoir une vue rapide des chaînes de votre choix sans avoir à attendre que le téléviseur parcourt toutes les chaînes intermédiaires.

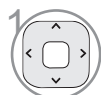

1 Sélectionnez la chaîne désirée.



2 Ajoutez la chaîne correspondante à la liste des chaînes préférées du groupe de chaînes préférées actuel.



3 Annuler le numéro de chaîne sauté.

■ Sélection du groupe de chaînes préférées

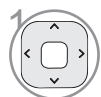

1 Sélectionnez la chaîne désirée.



2 Affiche une fenêtre contextuelle permettant de changer de groupe de chaînes préférées.



3 Sélectionnez un groupe de chaînes préférées.

UTILISATION DU TÉLÉVISEUR/CONTRÔLE DES CHÂÎNES

MISE À JOUR LOGICIELLE

Vous pouvez mettre à jour le logiciel du téléviseur afin d'améliorer son fonctionnement et/ou ajouter de nouvelles fonctionnalités.

Pour mettre à jour le logiciel, connectez le téléviseur directement au serveur de mise à jour.

La fonction de mise à jour du logiciel (Software update) peut être inopérante dans certains environnements Internet. Dans ce cas, vous pouvez vous procurer la version la plus récente du logiciel auprès du service clientèle LG Electronics agréé avant de mettre à jour votre téléviseur.

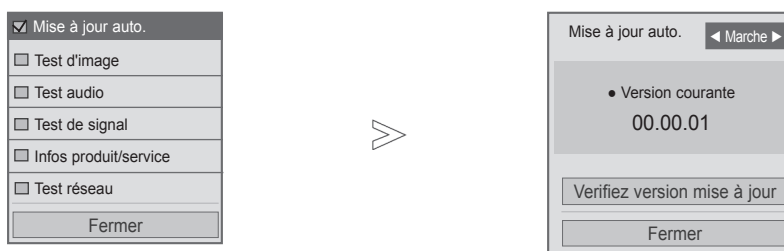

1 **ROUGE** Sélectionnez **Support technique**.

2 Sélectionner **Mise à jour auto..**

3 Sélectionner **Marche** ou **Arrêt**.
• Si vous sélectionnez **Marche**, un message de confirmation s'affiche pour vous notifier qu'un nouveau logiciel a été détecté.

4 Enregistrer.

• Sélectionnez l'option **Verifiez version mise à jour** pour effectuer la mise à jour vers la dernière version en date manuellement depuis le serveur.

- Press the **MENU/EXIT** button to return to normal TV viewing.
- Press the **BACK** button to move to the previous menu screen.

■ Lors du réglage de l'option "Mise à jour Auto."

De temps à autres, des informations sur la mise à jour du logiciel s'affichent dans le menu suivant sur l'écran du téléviseur.

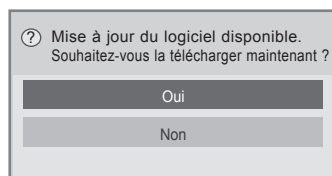

Mise à jour simple : pour des flux de mises à jour courants

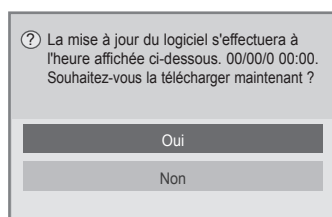

Mise à jour programmée : pour des flux de mises à jour programmés

Lorsque l'option Mise à jour auto. est réglée sur "Arrêt", le message pour la modifier sur "Marche" s'affiche.

Si vous êtes connecté à Internet et qu'une nouvelle version du logiciel est disponible, le message suivant s'affiche.

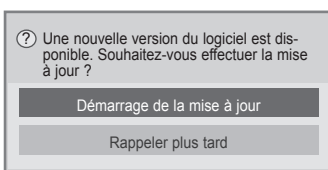

Le téléchargement débute lorsque vous sélectionnez "Oui".

Vous pouvez contrôler l'état de progression du téléchargement dans le menu Software Update.

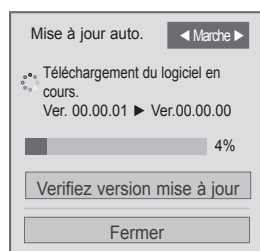

Le téléviseur redémarre une fois le téléchargement terminé.

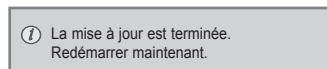

- Lors de la mise à jour du logiciel, notez les points suivants :
 - L'alimentation du téléviseur ne doit pas être coupée.
 - Après Software Update, vous pouvez confirmer la version du logiciel mis à jour dans le menu Software Update.
 - Le téléchargement du logiciel pouvant nécessiter plusieurs heures, veillez à ce que l'alimentation reste active pendant le téléchargement.

<Mise à jour simple, Mise à jour programmée>

- L'antenne ne doit pas être déconnectée.
- Le logiciel est téléchargé uniquement en mode Standby (veille) ou en mode « MUX with Software Update Service », et s'arrête lorsque le cordon d'alimentation est débranché ou en cas de visualisation du mode « MUX without Software Update Service. »
- Lorsque vous retournez au mode Standby ou au mode « MUX with Software Update Service », le téléchargement du logiciel reprend là où il s'est arrêté.

<Mise à jour réseau >

- Vous ne pouvez pas ouvrir Chaîne Web tant que le logiciel est en mise à jour.
- S'il y a une nouvelle mise à jour du logiciel lorsque vous ouvrez Chaîne Web, vous n'êtes alors pas en mesure d'utiliser Chaîne Web sans avoir préalablement mis le logiciel à jour.

UTILISATION DU TÉLÉVISEUR/CONTRÔLE DES CHAÎNES

PICTURE/SOUND TEST

Il s'agit d'une fonction de support client qui peut exécuter des tests d'images et de son.

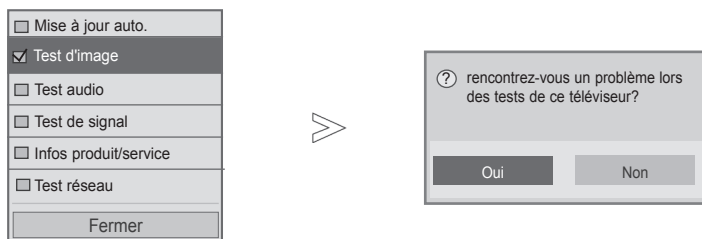

1  **ROUGE** Sélectionnez **Support technique**.

2  Sélectionnez **Test d'image** ou **Test audio**.

3  Choisissez **Oui** ou **Non**.

- Appuyez sur le bouton **MENU/EXIT** pour retourner au mode visualisation normale du téléviseur.
- Appuyez sur le bouton **BACK** pour retourner sur l'écran du menu précédent.

TEST DE SIGNAL (Uniquement DTV)





Cette fonction vous permet d'afficher le constructeur, le modèle/référence, le numéro de série et la version du logiciel.

Les informations et la puissance du signal du multiplexeur syntonisé sont affichées.

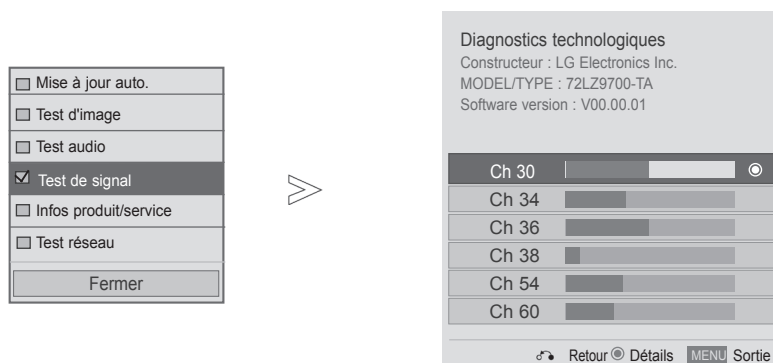
Les informations sur le signal et le nom du multiplexeur sélectionné sont affichés.

(MUX* : répertoire supérieur de canaux en diffusion numérique (un seul MUX contient de multiples canaux.))



-  **ROUGE** Sélectionnez **Support technique**.
-  Sélectionnez **Test de signal**.
-  Afficher le constructeur, le modèle/référence et la version du logiciel.
-   Afficher les informations sur le canal.

- Appuyez sur le bouton **MENU/EXIT** pour retourner au mode visualisation normale du téléviseur.
- Appuyez sur le bouton **BACK** pour retourner sur l'écran du menu précédent.

UTILISATION DU TÉLÉVISEUR/CONTRÔLE DES CHAÎNES

PRODUCT/SERVICE INFORMATION

Il s'agit d'une fonction de support client qui permet de voir des informations sur le produit/service ainsi que des informations du centre d'entretien client.

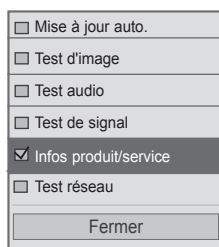

1 **ROUGE** Sélectionnez **Support technique**.

2 Sélectionnez **Infos produit/service**.

3 Affiche Modèle/Type, version du logiciel, numéro de série, temps d'utilisation, le centre de service d'entretien et un page d'accueil.

- Appuyez sur le bouton **MENU/EXIT** pour retourner au mode visualisation normale du téléviseur.
- Appuyez sur le bouton **BACK** pour retourner sur l'écran du menu précédent.

TEST RÉSEAU

Vérifiez l'état du réseau.

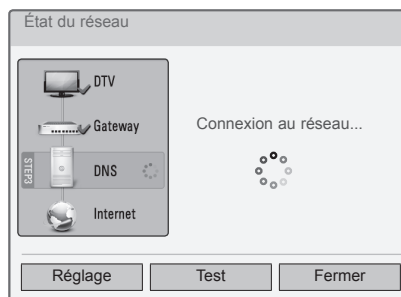
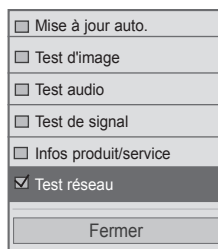

1 **ROUGE** Sélectionnez **Support technique**.

2 Sélectionnez le **Test réseau**.

3 Vérifiez l'état du réseau.

- Appuyez sur le bouton **MENU/EXIT** pour retourner au mode visualisation normale du téléviseur.
- Appuyez sur le bouton **BACK** pour retourner sur l'écran du menu précédent.

MANUEL SIMPLIFIÉ

Vous pouvez accéder facilement aux informations de votre téléviseur en consultant un manuel simplifié sur l'écran.

Pendant l'utilisation de cette option, le son sera mis en sourdine.

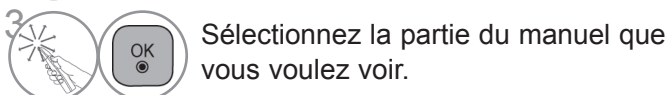
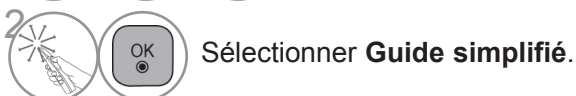

- **ROUGE** : aller à la page d'index.
- **BLEU** : lire le **Manuel simplifié** automatiquement ou manuellement.

SÉLECTION DE LA LISTE DES CHÂÎNES

Vous pouvez vérifier les chaînes enregistrées en mémoire en affichant la liste des chaînes.

Mini Glossary

 S'affiche lorsque la chaîne est verrouillée.

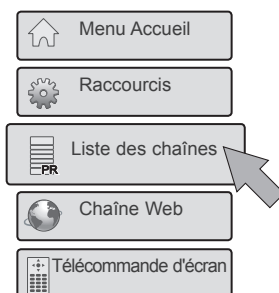











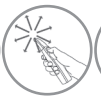

- Certains numéros de chaîne peuvent apparaître en bleu. Il s'agit des chaînes que vous avez sautées lors de la recherche automatique ou dans le mode Édition des chaînes.
- Certaines chaînes sont associées à un numéro de canal dans la liste des chaînes ; cela signifie qu'aucun nom de chaîne ne leur est attribué.

UTILISATION DU TÉLÉVISEUR/CONTRÔLE DES CHAÎNES

SÉLECTION DE LA LISTE DES PROGRAMMES FAVORIS

Programmes favoris est une fonction pratique qui vous permet de sélectionner rapidement les programmes de votre choix sans attendre que le téléviseur parcoure tous les programmes intermédiaires.











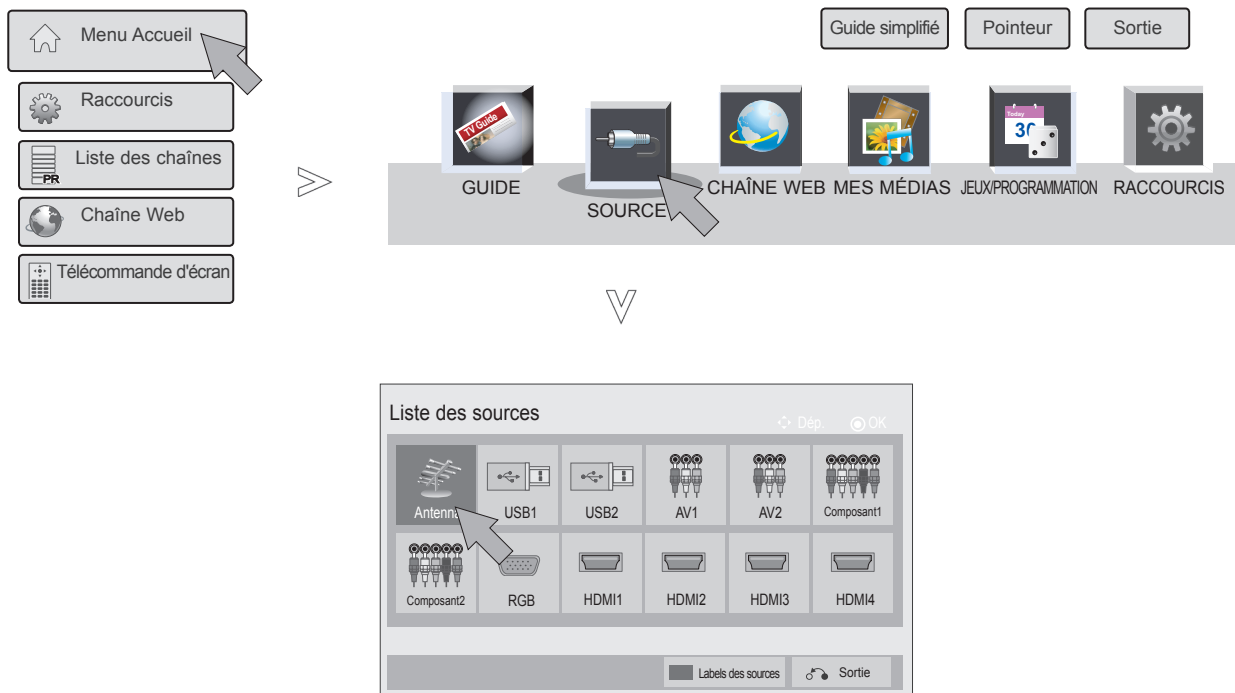

-    Sélectionner **Liste des chaînes**.
-   Sélectionner **Liste des Favoris**.
-   Sélectionner votre groupe de Programme favoris de A à D.
-   Sélectionner le programme de votre choix.
-   Sélectionner **Enreg. Pr.** pour inscrire ou retirer le programme actuel de la liste des Programmes favoris.
-   Sélectionner **Sortie**.

• Vous pouvez également configurer la **Liste des Favoris** dans le menu **CONFIG - Edition des chaînes**.
(Voir la page 38)

LISTE DES ENTRÉES

En utilisant la touche **TV/RAD**, vous pouvez passer d'une entrée externe à une entrée RF et à la dernière chaîne visionnée en mode DTV/RADIO/TV. (Uniquement DTV)



- 1    Sélectionner **Menu Accueil**.
- 2   Sélectionner **SOURCE**.
- 3   Sélectionner la source d'entrée désirée.
- 4   Sélectionner **Sortie**.

- **Antenne** : à sélectionner pour regarder la télévision. (DTV uniquement : sélectionnez-le pour regarder DTV/TV/RADIO.)
- **USB** : Sélectionnez-le si l'utilisation USB dépend du connecteur.
- **AV** : à sélectionner pour regarder une cassette vidéo ou utiliser un appareil externe.
- **Composant** : à sélectionner pour utiliser un lecteur DVD ou un décodeur numérique, en fonction du connecteur.
- **RGB (RVB)** : à sélectionner pour utiliser un ordinateur, en fonction du connecteur.
- **HDMI** : à sélectionner pour utiliser un lecteur DVD, un ordinateur ou un décodeur numérique, en fonction du connecteur.

UTILISATION DU TÉLÉVISEUR/CONTRÔLE DES CHAÎNES

LIBELLÉ DES ENTRÉES

Sélectionne un libellé pour chaque source d'entrée.

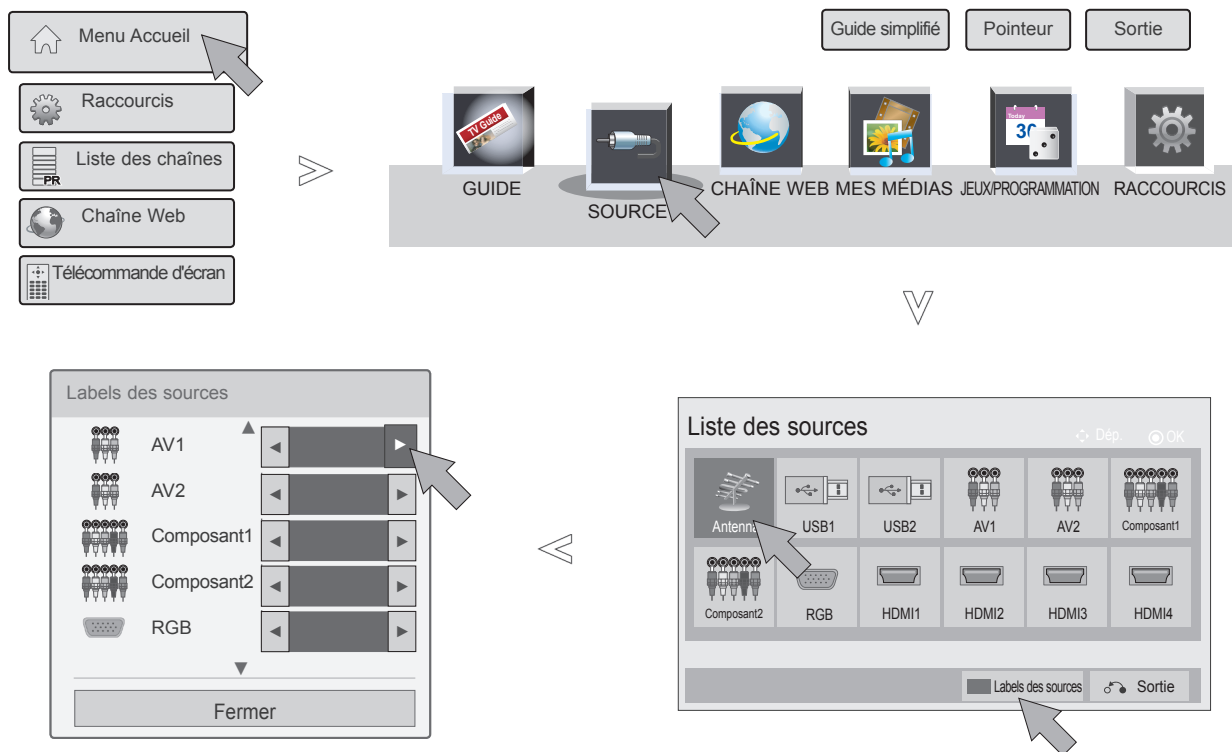

- Sélectionner **Menu Accueil**.
- Sélectionner **SOURCE**.
- Sélectionner **Labels des sources**.
- Sélectionner la source d'entrée désirée puis ◀ ▶ pour choisir le nom de l'entrée.
- Sélectionner **Fermer**.

• Vous pouvez également sélectionner **Labels des sources** avec la touche **BLEUE** de la télécommande du téléviseur.

SERVICE DE DONNEES





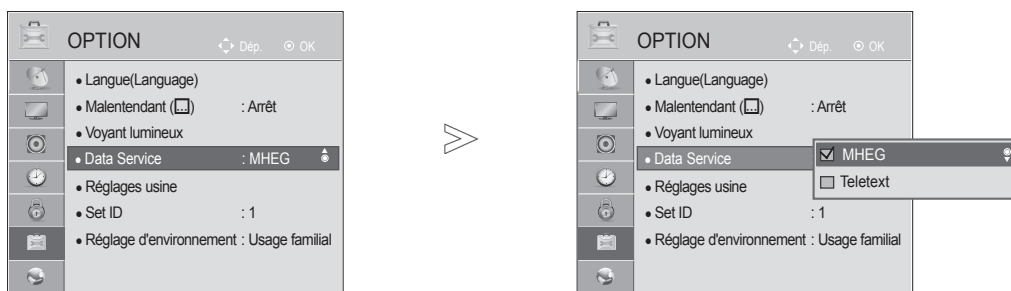

(Ce menu est disponible en Afrique du Sud ,Malaisie uniquement.)

Cette fonction permet à l'utilisateur de choisir entre **MHEG(télétexte numérique)** et **Teletext** si les deux sont disponibles en même temps.

Si un seul des deux est disponible, **MHEG** ou **Teletext** est activé quelle que soit l'option sélectionnée.

Lorsque cette fonction est active, les touches numériques du menu **Télécommande à l'écran** ne fonctionnent pas.



-   Sélectionner **OPTION**.
-   Sélectionner **Data Service**.
-   Sélectionner **MHEG** ou **Teletext**.
-  Enregistrer.

- Appuyez sur le bouton **MENU/EXIT** pour retourner au mode visualisation normale du téléviseur.
- Appuyez sur le bouton **BACK** pour retourner sur l'écran du menu précédent.

UTILISATION DU TÉLÉVISEUR/CONTRÔLE DES CHAÎNES

SIMPLINK

Cette fonction n'est disponible qu'avec les appareils comportant le logo SIMPLINK. Vérifiez l'existence de celui-ci.











Ce téléviseur peut ne pas fonctionner correctement s'il est utilisé avec d'autres appareils présentant la fonction HDMI-CEC.

Cette fonction vous permet de contrôler et de lire d'autres appareils audiovisuels raccordés au téléviseur avec un câble HDMI, sans utiliser d'autres câbles et sans effectuer de réglages supplémentaires.

Si vous ne souhaitez pas afficher le menu SIMPLINK, sélectionnez ARRÊT.

En sortie externe sans fil, la fonction SIMPLINK n'est pas prise en charge.



-    Sélectionner **Télécommande d'écran**.
-   Sélectionner **SIMPLINK**.
-   Sélectionner **Marche**.
-   Sélectionner l'appareil de votre choix.
-   Sélectionner **Sortie**.

Raccordement du système de home cinéma compatible SIMPLINK.

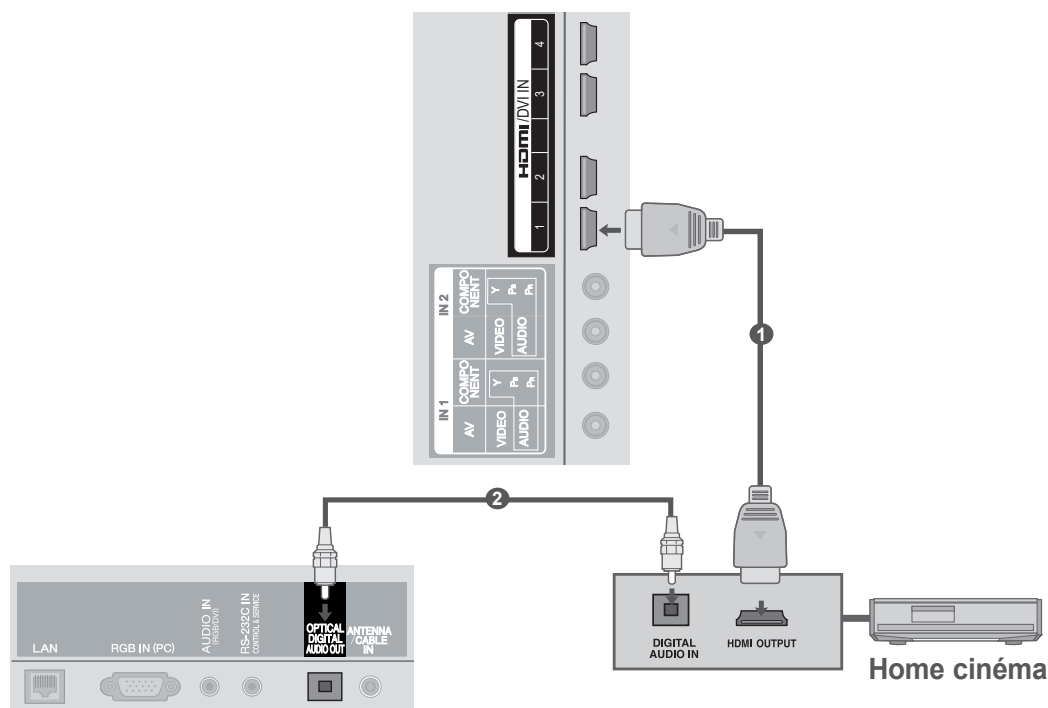

- 1 Raccordez la borne d'entrée **HDMI/DVI IN 1**, **HDMI/DVI IN 2**, **HDMI/DVI IN 3** ou **HDMI/DVI IN 4** situées à l'arrière du téléviseur à la borne de sortie HDMI du système de home cinéma en utilisant un câble HDMI.
- 2 Raccordez la borne de sortie DIGITAL AUDIO située à l'arrière du téléviseur et la borne d'entrée DIGITAL AUDIO du home cinéma en utilisant un câble optique.
- 3 Sélectionnez Home Theater (Home cinéma) dans le menu Speaker (Enceinte) en appuyant sur la touche **SIMPLINK**.

► Quand vous sélectionnez ou utilisez un appareil multimédia disposant de la fonction home cinéma, le haut-parleur passe automatiquement sur le haut-parleur home cinéma.

! REMARQUE

- Reliez la borne HDMI/DVI IN ou HDMI IN du téléviseur à la borne (borne HDMI) du périphérique SIMPLINK à l'aide du câble HDMI.
- Lorsque vous changez la source d'entrée à l'aide de la touche INPUT de la télécommande, vous pouvez interrompre le fonctionnement d'un appareil contrôlé par SIMPLINK.

UTILISATION DU TÉLÉVISEUR/CONTRÔLE DES CHAÎNES

SIMPLINK Functions

Lecture du disque

Commandez les appareils audiovisuels raccordés en utilisant les touches ^ v < > , OK, ►, ■, II, ◀◀ et ▶▶.

Lecture directe

Après avoir raccordé des appareils audiovisuels au téléviseur, vous pouvez directement contrôler les appareils et lire tous les supports pris en charge sans réglage supplémentaire.

Sélection de l'appareil audiovisuel

Cette fonction vous permet de sélectionner et d'utiliser un des appareils audiovisuels raccordés au téléviseur.

Mise hors tension de tous les appareils

Lorsque vous éteignez le téléviseur, tous les appareils raccordés se mettent hors tension.

Changement de la sortie audio

Cette fonction vous permet de changer facilement la sortie audio.

Synchronisation de l'alimentation activée

Lorsque l'appareil avec fonction Simplink raccordé à la borne HDMI commence la lecture, le téléviseur s'allume automatiquement.

*** Si un appareil raccordé au téléviseur à l'aide du câble HDMI ne prend pas en charge la fonction SIMPLINK, cette fonction n'est pas disponible.**

Remarque : Pour utiliser la fonction SIMPLINK, vous devez utiliser un câble HDMI haut débit avec fonction CEC*. (*CEC : Consumer Electronics Control.)

MENU SIMPLINK

Appuyez sur la touche ^ v < > , puis sur la touche OK pour sélectionner la source SIMPLINK de votre choix.

- 1 **Visionnage du téléviseur (TV)** : revient à la chaîne précédente indépendamment du mode actuel.
- 2 **Lecture disque (DISC)** : sélectionne et lit les disques insérés.
Lorsque de multiples disques sont disponibles, le type d'appareil associé aux disques s'affiche en bas de l'écran.
- 3 **Fonction magnétoscope (VCR)** : utilise et contrôle le magnétoscope raccordé.
- 4 **Lecture d'enregistrements du disque dur (HDD Recorder)** : lit et contrôle les enregistrements stockés sur le disque dur.
- 5 **Sortie audio au système de home cinéma/Sortie audio au téléviseur (Speaker)** : sélectionnez Home theater (Home cinéma) ou TV Speaker (Haut-parleur TV) pour la sortie audio.

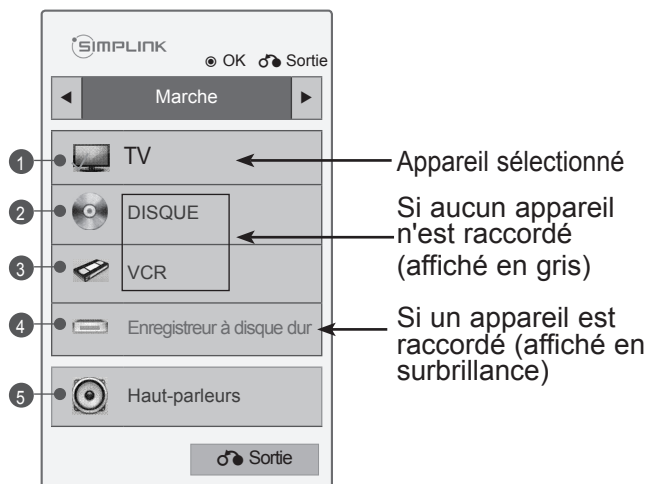

MODE AV

Vous pouvez obtenir une image et un son de meilleure qualité lorsque vous raccordez des appareils audiovisuels à l'entrée externe.

- Arrêt** Désactive AV MODE (MODE AV).
Cinéma Optimise la vidéo et le son pour regarder des films.
Sport Optimise la vidéo et le son pour regarder des événements sportifs.
Jeux Optimise la vidéo et le son pour jouer à des jeux vidéo.

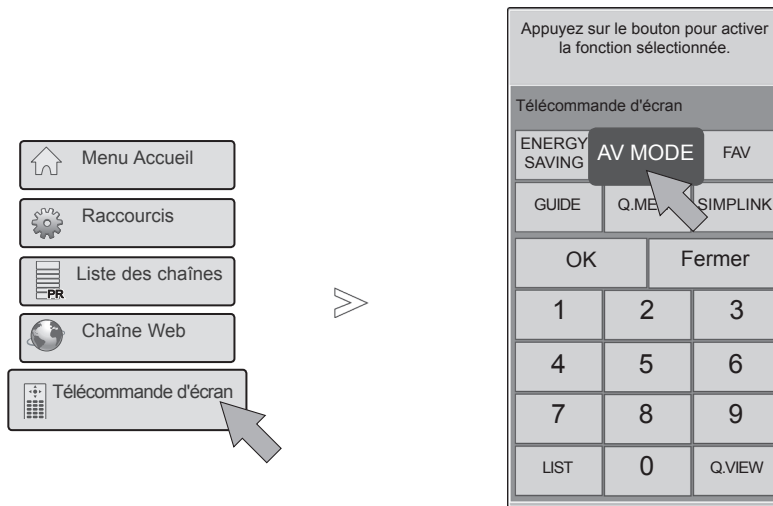

1 Sélectionner **Télécommande d'écran**.

2 Sélectionner le **AV MODE**.

3 Sélectionner le **AV MODE** plusieurs fois pour choisir l'option de menu désirée.

- Si vous choisissez le mode **Cinéma** en mode AV, celui-ci sera sélectionné à la fois pour l'option Préréglages d'image du menu **IMAGE** et l'option Préréglages du son du menu **SON**.
- Si vous réglez le **mode AV** sur **Arrêt**, l'image et la photo que vous avez initialement définies seront sélectionnées.
- Appuyer plusieurs fois sur la touche **AV MODE** pour sélectionner la source souhaitée.
- Lorsque vous jouez à un jeu vidéo en utilisant une PlayStation ou une Xbox, il est recommandé d'utiliser le mode **Jeux**.
- En mode **Jeux**, les fonctions liées à la qualité de l'image sont optimisées pour les jeux.

UTILISATION DU TÉLÉVISEUR/CONTRÔLE DES CHAÎNES

RÉINITIALISATION (RETOUR AUX RÉGLAGES D'USINE)





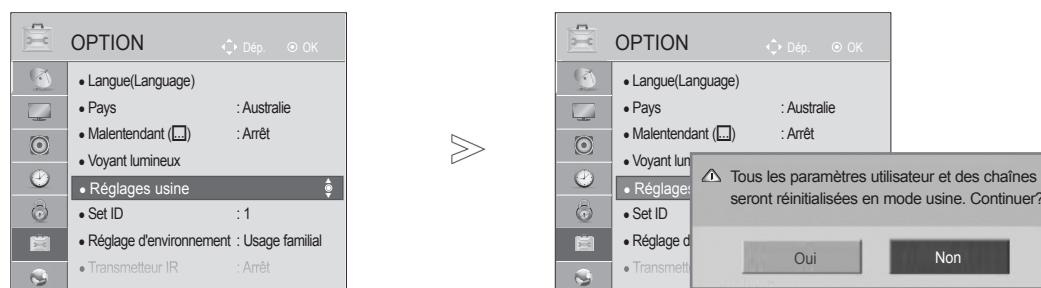

Cette fonction initialise tous les réglages, sauf les réglages **isf** **Jour** et **isf** **Nuit** du mode Picture (Image) qui ne peuvent pas être initialisés.

Il est utile d'initialiser le produit lorsque vous déménagez dans une autre ville ou un autre pays.

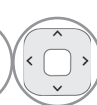
À la fin du réglage usine, vous devez recommencer la configuration d'installation.

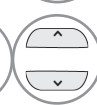
Lorsque l'option Système de verrou est réglée sur "**Marche**", le message de saisie du mot de passe s'affiche.

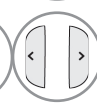

- 1   Sélectionner **OPTION**.
- 2   Sélectionner **Réglages usine**.
- 3   Sélectionner **Oui**.
- 4  Démarrez le réglage usine.

• Si l'option Système de verrou est réglée sur "**Marche**" mais que vous avez oublié votre mot de passe, tapez '0', '3', '2', '5' sur la télécommande.

- Appuyez sur le bouton **MENU/EXIT** pour retourner au mode visualisation normale du téléviseur.
- Appuyez sur le bouton **BACK** pour retourner sur l'écran du menu précédent.



CHAÎNE WEB

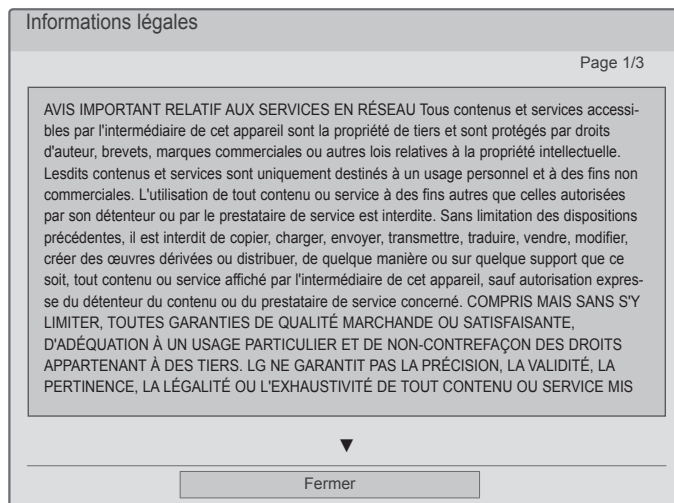
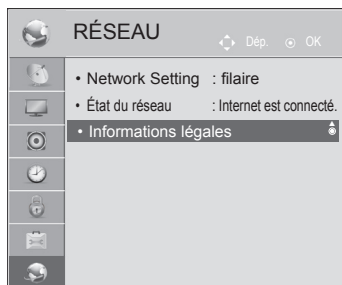

Cette fonction n'est pas disponible dans tous les pays.

AVIS JURIDIQUE



1   Sélectionnez **RÉSEAU**.

2   Sélectionnez **Informations légales**.

3   Lisez l'avis juridique.

- Appuyez sur le bouton **MENU/EXIT** pour retourner au mode visualisation normale du téléviseur.

AVIS IMPORTANT RELATIF AUX SERVICES EN RÉSEAU

Tous contenus et services accessibles par l'intermédiaire de cet appareil sont la propriété de tiers et sont protégés par droits d'auteur, brevets, marques commerciales ou autres lois relatives à la propriété intellectuelle. Lesdits contenus et services sont uniquement destinés à un usage personnel et à des fins non commerciales. L'utilisation de tout contenu ou service à des fins autres que celles autorisées par son détenteur ou par le prestataire de service est interdite. Sans limitation des dispositions précédentes, il est interdit de copier, charger, envoyer, transmettre, traduire, vendre, modifier, créer des œuvres dérivées ou distribuer, de quelque manière ou sur quelque support que ce soit, tout contenu ou service affiché par l'intermédiaire de cet appareil, sauf autorisation expresse du détenteur du contenu ou du prestataire de service concerné.

YOU EXPRESSLY ACKNOWLEDGE AND AGREE THAT THE DEVICE AND ALL THIRD PARTY CONTENT AND SERVICES ARE PROVIDED 'AS IS' WITHOUT WARRANTY OF ANY KIND, EITHER EXPRESS OR IMPLIED. LG ELECTRONICS EXPRESSLY DISCLAIMS ALL WARRANTIES AND CONDITIONS WITH RESPECT TO ANY CONTENT AND SERVICES, EITHER EXPRESS OR IMPLIED, INCLUDING BUT NOT LIMITED TO, WARRANTIES OF MERCHANTABILITY, OF SATISFACTORY QUALITY, FITNESS FOR A PARTICULAR PURPOSE, AND NON-INFRINGEMENT OF THIRD PARTY RIGHTS. LG DOES NOT GUARANTEE THE ACCURACY, VALIDITY, TIMELINESS, LEGALITY, OR COMPLETENESS OF ANY CONTENT OR SERVICE MADE AVAILABLE THROUGH THIS DEVICE AND DOES NOT WARRANT THAT THE DEVICE OR SERVICES WILL MEET YOUR REQUIREMENTS, OR THAT OPERATION OF THE DEVICE OR SERVICES WILL BE UNINTERRUPTED OR ERROR-FREE. UNDER NO CIRCUMSTANCES, INCLUDING NEGLIGENCE, SHALL LG BE LIABLE, WHETHER IN CONTRACT OR TORT, FOR ANY DIRECT, INDIRECT, INCIDENTAL, SPECIAL OR CONSEQUENTIAL DAMAGES, OR ANY OTHER DAMAGES ARISING OUT OF, ANY INFORMATION CONTAINED IN, OR ANY CONTENT OR SERVICE ACCESSED BY YOU OR ANY THIRD PARTY, EVEN IF ADVISED OF THE POSSIBILITY OF SUCH DAMAGES.

Les services tiers peuvent être sujets à modification, suspension, retrait, suppression ou interruption, ou l'accès peut être désactivé à tout moment et sans préavis. LG décline toute déclaration ou garantie de mise à disposition des contenus ou services pour une période donnée. Les contenus ou services sont transmis par des tiers via des réseaux et des centres de transmission ne dépendant pas du contrôle de LG. LG est susceptible d'imposer des limites d'utilisation ou d'accès à certains services ou contenus, dans tous les cas et sans préavis ni engagement quelconque de sa part. LG décline expressément toute responsabilité ou tout engagement en cas de modification, interruption, désactivation, retrait ou suspension de tout contenu ou service mis à disposition par l'intermédiaire de cet appareil. LG n'est en aucun cas responsable des services client liés aux contenus et services. Toute question ou demande de service concernant les contenus ou services doit être adressée directement aux fournisseurs de contenu et prestataires de services concernés.

Cette fonction n'est pas disponible dans tous les pays.

MENU NETCAST

Ces services sont fournis par des fournisseurs de contenu séparés.

Le contenu peut faire l'objet de modification ou être supprimé selon le fournisseur de contenu.

L'ensemble du contenu fourni par le prestataire de service est sujet à modification à tout moment, sans se limiter au retrait du contenu. Pour toute question ou tout problème lié au contenu, reportez-vous au site Web du prestataire de service sur lequel vous trouverez des informations à jour. LGE ne saurait être tenu responsable de tout contenu fourni par le prestataire de service ou toute modification du contenu. Rendez-vous sur leur site web pour plus d'informations sur leurs services.

(Cependant, le contenu disponible peut varier d'un fournisseur à l'autre.)

La source du menu Chaîne Web peut différer d'un pays à l'autre.

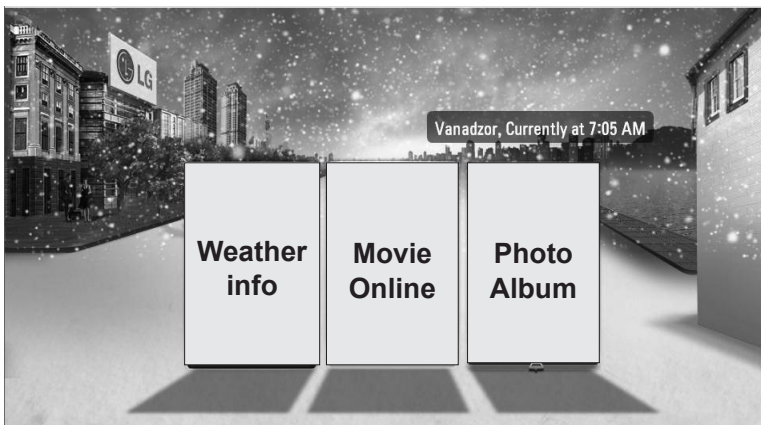
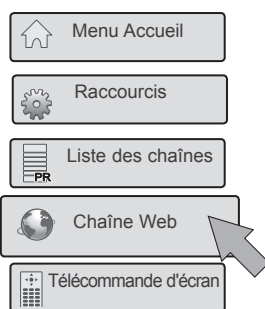

1 Sélectionner **Chaîne Web**.

2 Sélectionnez l'option de menu **Chaîne Web**.
Profitez du **Service en ligne**.

REMARQUE

- ▶ La liste des vidéos recherchées à partir du téléviseur peut différer de celle des vidéos recherchées dans le navigateur d'un PC.
- ▶ La configuration de ce téléviseur est sans effet sur la qualité de lecture de YouTube.
- ▶ La lecture des vidéos peut être souvent mise en pause, arrêtée ou mise en mémoire tampon selon la vitesse de votre bande passante.

Nous recommandons un débit minimum de 1,5 Mbps. Pour bénéficier de conditions de lecture optimales, un débit de 4 Mbps est indispensable. La vitesse de votre connexion haut débit peut varier selon l'état du réseau de votre FAI. Si vous rencontrez des problèmes pour bénéficier d'une connexion à la fois rapide et fiable, ou si vous souhaitez augmenter le débit de votre connexion, contactez votre FAI. De nombreux FAI offrent plusieurs options de connexion haut débit.

- ▶ Pour visualiser le manuel de l'utilisateur fourni par le fournisseur de contenus, accédez à notre site web <http://www.lg.com>.
- ▶ Pour un entretien nécessitant une connexion, accédez au service approprié sur le site Web à l'aide du PC, puis connectez-vous via le téléviseur pour bénéficier des différentes fonctionnalités supplémentaires.
- ▶ Lorsque vous définissez la ville de votre choix avec Setup en appuyant sur le bouton rouge, l'arrière-plan de Chaîne Web se règle sur la météo de la ville sélectionnée.
- ▶ Vous pouvez également sélectionner **Chaîne Web** avec la touche **NETCAST** de la télécommande du téléviseur.

- Appuyez sur le bouton **ROUGE** pour sélectionner les prévisions météorologiques de votre région.
- Appuyez sur le bouton **EXIT** pour retourner au mode visualisation normale du téléviseur.

CHAÎNE WEB



Movie Online

Movie Online est un site web de partage où les utilisateurs peuvent télécharger, visionner et partager des clips vidéo.

Éléments de l'écran de Movie Online

- ① Menu Movie Online
- ② Liste de vidéos



	Sélectionnez le menu des options.
	Retournez au menu NetCast.
	Retour à l'affichage sur le téléviseur.







! REMARQUE

- ▶ Lorsque vous appuyez sur le bouton Q.menu alors que la vidéo est lue en mode plein écran, vous pouvez définir les options vidéo.

Movie Online Service menu

- **Home**: Vous pouvez voir les vidéos les plus regardées en temps réel.
- **En vedette** : liste des vidéos disponibles.
- **Popular (Les plus populaires)** : liste des vidéos les mieux notées du serveur YouTube.
- **Plus visionnée** : liste des vidéos les plus regardées.
- **Recherche** : Le menu clavier numérique/clavier est affiché.
- **Historique** : liste des vidéos que vous avez déjà regardées. Il est possible d'y mémoriser jusqu'à 20 vidéos.
- **Favoris** : dans l'état de connexion, ce menu affiche la liste des vidéos associées à votre compte sur le serveur YouTube (certaines n'apparaissent pas nécessairement dans la liste des favoris, même si les vidéos ont été téléchargées sur le serveur).
- **Se connecter (Déconnexion)**: Affiche le menu du clavier numérique/clavier permettant de se connecter ou de retourner au statut déconnecté.

Utilisation de la télécommande

	Arrête la vidéo et affiche la liste des vidéos connexes.
	Met la lecture de la vidéo en pause.
	Lit la vidéo sélectionnée.
	Passe à la vidéo suivante ou précédente.
	Sélectionnez le menu des options.
	Retournez au menu Chaîne Web.
	Retour à l'affichage sur le téléviseur.

CHAÎNE WEB

WEATHER INFO

Weather info permet de consulter les prévisions météorologiques de la ville de votre choix. Cette fonction ne peut être commandée par la télécommande Magic Motion.





Utilisez une télécommande standard.

Lorsque vous souhaitez quitter cette fonction, utilisez une télécommande standard.

Weather info Screen Components

- 1 Menu Weather info
- 2 Liste des prévisions météorologiques par ville
- 3 Boutons correspondants sur la télécommande



-  **ROUGE** Basculer entre Celsius et Fahrenheit
-  Activer le menu de votre choix.
-  Sélectionner le menu activé.
-  Retournez au menu NetCast.
-  Retour à l'affichage sur le téléviseur.

Menu Service Weather info

- **Home(Accueil)** : les prévisions météorologiques de la ville sélectionnées sont affichées.
- **Favorite City (votre ville)** : vous pouvez mémoriser les villes dont vous consultez fréquemment les prévisions météorologiques.

! REMARQUE

- ▶ Les villes par défaut sont New York, Londres et Paris, mais l'utilisateur peut ajouter ou supprimer des villes de la liste.
- ▶ LG décline toute responsabilité quant à l'exactitude des prévisions météorologiques.
- ▶ Les informations météo applicable peuvent être différentes des informations météo réelles selon les informations fournies par Weather info.

PHOTO ALBUM

Photo Album est une application gestion de photos et de vidéos.

Éléments de l'écran de Photo Album

- 1 Menu Photo Album
- 2 Liste de photos
- 3 Boutons correspondants sur la télécommande

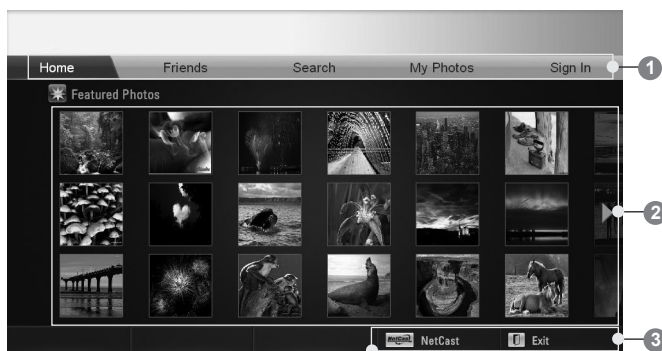

Sélectionnez la photo qui vous intéresse.



La photo sélectionnée est affichée.



Retournez au menu NetCast.



Retour à l'affichage sur le téléviseur.

Menu Service Photo Album

- **Home(Accueil)** : la liste des photos s'affiche.
- **Friends(Amis)** : vous pouvez enregistrer des utilisateurs en tant qu'amis en même temps que les photos. Vous pouvez ajouter jusqu'à 10 amis.
- **Recherche** : le menu clavier s'affiche.
- **My Photos(Mes photos)** : permet de visionner les photos que vous avez téléchargées sur le Web. Pour ce faire, vous devez vous inscrire préalablement.
- **Se connecter (Déconnexion)** : affiche le clavier virtuel pour vous connecter ou vous déconnecter.

IMAGE 3D

TECHNOLOGIE 3D

Ce téléviseur peut afficher des images 3D via une diffusion 3D ou en étant connecté à un appareil compatible, comme un lecteur Blu-ray 3D. Un appareil de ce type est nécessaire pour regarder un programme en 3D sur le téléviseur. Le téléviseur 3D affiche deux images distinctes formatées pour chaque œil. Le téléspectateur doit porter des lunettes 3D pour pouvoir regarder ces images au format 3D.

VISUALISATION EN 3D

⚠ AVERTISSEMENT

- ▶ Lors de la visualisation en 3D, il est important de respecter un angle de vue efficace et une distance appropriée pour regarder le téléviseur. L'angle approprié est 120° (si la distance de visualisation est 2 m (6,5 pied)) et la distance est comprise entre 2 et 7 mètres (6,5 à 22,9 pieds). Si vous vous écarterez de cet angle de visualisation ou de la distance requise, vous risquez de ne pas bénéficier de la 3D. D'autres images 3D peuvent ne pas s'afficher si vous regardez votre téléviseur alors que vous êtes couché.
- ▶ Si vous regardez la 3D en étant trop près ou pendant un long moment, vous risquez d'altérer votre capacité visuelle. Si vous ressentez une fatigue oculaire (asthénopie), arrêtez immédiatement de regarder de la 3D, retirez les lunettes 3D et reposez-vous.
- ▶ Si vous regardez un téléviseur ou jouez avec des jeux vidéo incorporant de la 3D tout en portant des lunettes 3D pendant une période prolongée, vous pouvez ressentir de la somnolence, des maux de tête ou de la fatigue pour vous et vos yeux.
- ▶ Les femmes enceintes, personnes âgées, personnes souffrant de problèmes cardiaques ou de somnolences fréquentes doivent éviter de regarder de la 3D.
- ▶ Ne lancez pas de programme 3D ni portez des lunettes 3D alors que vous marchez ou que vous vous déplacez autour du téléviseur. Alors que vous bougez, le fait d'utiliser la 3D et de porter des lunettes 3D peut être à l'origine de blessures car vous risquez de vous heurter à des objets, de trébucher et/ou de tomber.
- ▶ Certaines images 3D peuvent vous obliger à esquiver ou faire un mouvement par rapport à l'image que la vidéo diffusée. En conséquence, il est préférable de ne pas regarder un programme sur un téléviseur 3D à proximité d'objets fragiles ou de tout autre objet sur lequel vous risquez de vous cogner facilement.
- ▶ Évitez que des enfants âgés de moins de 5 ans ne regardent une télévision en 3D. Cela pourrait affecter le développement de leur vision.
- ▶ **Avertissement à propos des crises dues à la photosensibilisation :**

Certaines personnes peuvent être sujettes à une attaque ou à une crise d'épilepsie lorsqu'elles sont exposées à certains facteurs, notamment des flashes ou certaines images sur un téléviseur ou des jeux vidéos. Si vous ou quelqu'un de votre famille a déjà souffert de crise d'épilepsie ou subi une attaque, consultez votre médecin traitant avant de regarder la 3D.

En cas de fatigue ou de légers maux de tête, de transition visuelle ou d'altération de la vue, d'instabilité visuelle ou faciale, comme une contraction musculaire au niveau des yeux ou des muscles, d'action inconsciente, de convulsion, de perte de conscience, d'état de confusion ou de désorientation, de perte de sens du mouvement, de crampes ou de nausées, cessez immédiatement de regarder la 3D et consultez un médecin. Les parents doivent surveiller ces symptômes auprès de leurs enfants, y compris les adolescents, car ils sont plus sensibles aux effets liés à la 3D.

Les actions suivantes permettent de réduire le risque de crises dues à la photosensibilisation.

- Marquez des temps d'arrêt fréquents lorsque vous regardez de la 3D.
- Les personnes dont la vision de chaque œil est différente, doivent regarder le téléviseur après avoir pris les mesures de correction appropriées pour leur vue.
- Regardez le téléviseur de telle sorte que vos yeux soient au même niveau que l'écran 3D et évitez de vous assoir trop près du téléviseur.
- Ne regardez pas la 3D si vous êtes assoupi, fatigué ou souffrant, et évitez de regarder la 3D pendant un long moment.
- Ne portez pas de lunettes 3D pour une autre raison que la visualisation de la 3D sur un téléviseur 3D.
- Certains téléspectateurs peuvent se sentir désorientés après avoir regardé un programme sur un téléviseur 3D. En conséquence, après avoir regardé un programme 3D, prenez un moment pour reprendre la perception de votre situation avant de vous déplacer.

❗ REMARQUE

- ▶ Pour regarder le téléviseur en mode 3D, vous devez porter des lunettes 3D. Vous obtiendrez de meilleurs résultats en portant des lunettes 3D de la marque LG. L'image 3D peut ne pas s'afficher correctement si vous utilisez des lunettes 3D d'une autre marque. Pour plus d'informations sur l'utilisation des lunettes 3D, reportez-vous au manuel des lunettes 3D.
- ▶ Après avoir mis votre téléviseur sous tension, quelques secondes seront peut-être nécessaires pour le calibrage de votre téléviseur.
- ▶ Un petit temps d'adaptation sera peut-être nécessaire pour voir la 3D au cas où vous regarderiez ailleurs que sur le téléviseur, puis ramenez vos yeux sur le programme 3D.
- ▶ Le téléviseur peut clignoter légèrement si l'image 3D est affichée sous l'éclairage fluorescent d'une lampe (50 Hz - 60 Hz) ou sous une lampe fluorescente magnétique (50 Hz - 60 Hz). Si tel est le cas, nous recommandons d'éteindre les lampes.
- ▶ Si un obstacle est présent entre le téléviseur et les lunettes 3D, l'affichage de l'image 3D peut ne pas être normal.
- ▶ Ne mettez pas le téléviseur trop à proximité d'autres appareils électroniques ou d'équipement IR (infra-rouge).
- ▶ La 3D ne fonctionne pas avec un téléviseur analogique.
- ▶ Lorsque vous regardez des images en 2D, il est recommandé de retirer les lunettes 3D. Lorsque vous regardez des images en 2D avec des lunettes 3D, vous devriez voir des images distordues.

UTILISATION DES LUNETTES 3D

- ▶ Les lunettes 3D sont vendues séparément. Pour toute information sur le fonctionnement, voir le manuel des lunettes 3d.
- ▶ N'utilisez pas les lunettes 3D pour remplacer vos lunettes de vue, lunettes de soleil ou lunettes de protection.
- ▶ Ne rangez pas vos lunettes 3D dans des endroits trop chauds ou froids.
- ▶ Ne jetez aucun objet sur les lunettes 3D. Ne laissez pas tomber ni tordez les lunettes.
- ▶ Comme les verres des lunettes 3D peuvent être éraflés facilement, veillez à les nettoyer avec un chiffon doux uniquement. Retirez la poussière en secouant légèrement les lunettes avant d'utiliser un chiffon puisque celles-ci peuvent facilement être éraflées.

PLAGE DE VISUALISATION 3D

La taille du téléviseur, l'angle de visionnement et d'autres circonstances peuvent modifier la distance et l'angle de vision.

Distance de vision	2 m - 7 m
Angle de vision	120 ° (Pour une distance de visionnement de 2 m)

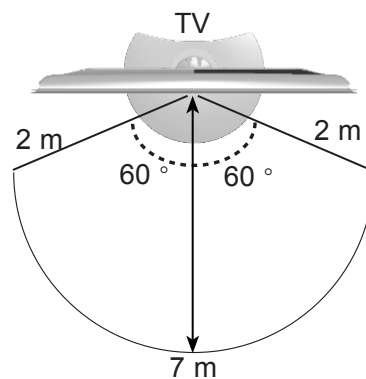

IMAGE 3D

REGARDER DES IMAGES 3D

1 Lecture d'une vidéo produite en 3D.

Pour la prise en charge de l'image, voir ce qui suit.

	Signal	Résolution	Fréquence horizontale(KHz)	Fréquence verticale(Hz)	Format vidéo 3D lisible
Entrée HDMI	720p	1280x720	45	60	Haut et Bas, Bord à bord
			89,9/90	59,94/60	HDMI (V. 1.4 avec 3D) Trames
			37,5	50	Haut et Bas, Bord à bord
			75		HDMI (V. 1.4 avec 3D) Trames
	1080i	1920X1080	33,75	60	Haut et Bas, Bord à bord
			28,125	50	
	1080p	1920X1080	67,50	60	Haut et Bas, Bord à bord, Contrôleur de carte, Séquence de trames
			56,250	50	Haut et Bas, Bord à bord
			27	24	Haut et Bas, Bord à bord, Contrôleur de carte
			53,95/54	23,98/24	HDMI (V. 1.4 avec 3D) Trames
33,75			30	Haut et Bas, Bord à bord, Contrôleur de carte	
Entrée USB	1080p	1920X1080	33,75	30	Haut et Bas, Bord à bord, Contrôleur de carte, MPO (Photo)
Signal					Format vidéo 3D lisible
DTV	720p, 1080i				Haut et Bas, Bord à bord

IMAGE 3D

Si un flux vidéo 3D est entré au format de trames HDMI (V. 1.4 avec 3D), la commutation en 3D est automatique. Le contenu du média et le lecteur doivent être compatibles avec le format "Frame Packing HDMI" (V. 1.4 avec la technologie 3D) pour pouvoir lire de la 3D.

Une vidéo en entrée au format "Frame Packing HDMI" (V. 1.4 avec la technologie 3D) passe automatiquement en format 3D.

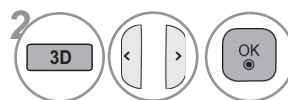

2 Sélectionnez **Vidéo 3D**.

Après la sélection de la forme comme indiquée sur l'écran du téléviseur, mettez vos lunettes 3D.

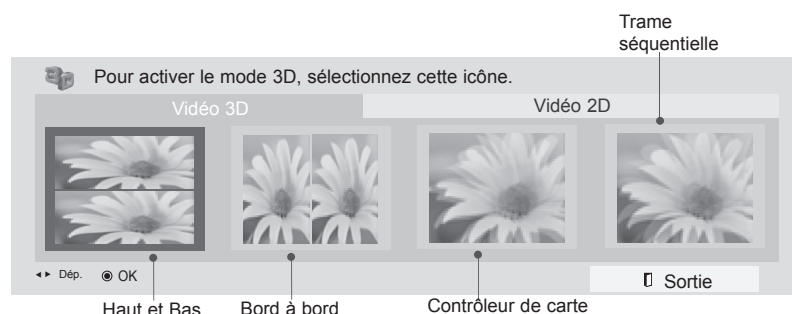

- **Vidéo 3D** : Sélectionnez cette option pour voir les images en mode 3D.
- **Vidéo 2D** : Sélectionnez cette option pour voir les images en mode 2D.

3 Sélectionnez Modification de l'image Gauche/droite.

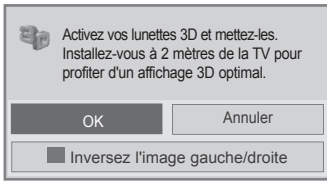

4 Sélection de **Gauche/droite** ou **Droite/gauche**.
Sélectionnez l'écran avec la vidéo 3D pour une meilleure visibilité.

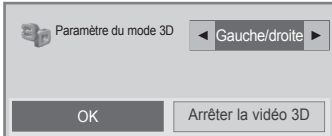

5 Si vous sélectionnez le bouton 3D, vous pouvez désactiver le mode 3D ou afficher l'image en mode 2D. Cliquez sur le bouton OK pour arrêter la lecture de la vidéo.

Affichage de la vidéo en 3D



OU

Affichage de la vidéo en 2D

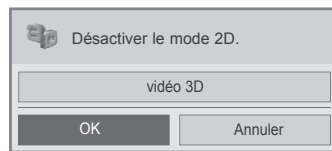

- Appuyez sur le bouton 3D pour retourner au mode visualisation normale du téléviseur.

REMARQUE

- ▶ Si vous sélectionnez le mode 3D, le témoin "Power indicator" s'éteint automatiquement.
- ▶ Alors que vous regardez la 3D, vous ne pouvez pas régler les paramètres vidéo/audio à l'aide du menu.
- ▶ Certains menus peuvent ne pas fonctionner lorsque vous regardez la télévision en 3D.
- ▶ Vous pouvez uniquement sélectionner "Standard → Cinéma → Jeu" avec la touche **AV MODE** de la télécommande. **AV Mode** est défini sur **Standard** pendant la lecture en 3D.
- ▶ Si vous utilisez l'effet 3D sur la source 2D, la 3D peut ne pas fonctionner.
- ▶ Le mode image 3D est désactivé automatiquement lorsque vous passez sur des canaux DTV.
- ▶ L'écran peut ne pas être affiché correctement si vous visualisez des images DTV 2D en mode 3D.
- ▶ L'effet 3D peut être vu lorsque vous sélectionnez le mode 3D de façon appropriée pour un signal d'entrée 3D fourni au téléviseur.
- ▶ Le mode économie d'énergie est désactivé lors d'une lecture 3D.
- ▶ Pour les fichiers MPO (fichiers de caméra 3D), le mode image 3D est activé automatiquement.
- ▶ Pour lire le BGM à l'aide d'un fichier *.mpo (fichier de caméra 3D), par avance, le chemin d'accès au contenu pour BGM doit être défini sur un écran de visualisation photo en mode plein écran qui n'est pas un fichier *.mpo file (fichier de caméra 3D).
- ▶ En mode 3D, le mode Image (Picture) est défini à Standard et Energy Saving est désactivé (OFF).
- ▶ Pour activer le mode d'affichage d'images en 3D, vous pouvez également appuyer sur la touche **OK** de la télécommande Magic Motion.

REMARQUES A PROPOS DE LA VISUALISATION 3D AVEC UNE DIFFUSION 3D(* LA 3D NE FONCTIONNE PAS AVEC UN TÉLÉVISEUR ANALOGIQUE.)

Lorsque vous passez de l'image 2D à l'image 3D au moyen de la touche 3D de la télécommande, l'image en chevauchement peut s'afficher.

- Désactivez le mode 3D à l'aide du bouton 3D.
- Le mode image 3D est désactivé automatiquement lorsque vous changez de chaîne.

Si l'écran est divisé en deux parties gauche/droite ou haut/bas lorsque vous changez de chaîne

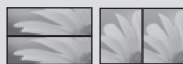

- Cette chaîne prend en charge le mode 3D. Sélectionnez le type 3D affiché sur l'écran en appuyant sur la touche 3D de la télécommande.

Si vos yeux vous font mal ou si l'écran paraît flou en regardant la 3D

- Appuyez sur la touche L/R SELECT de la télécommande et sélectionnez L/R (G/D) ou R/L (G/D), selon ce que vous trouvez le mieux pour la 3D.

UTILISATION D'UN PÉRIPHÉRIQUE USB OU D'UN PC

MODE D'ENTRÉE

Lorsque vous raccordez un périphérique USB, ce menu contextuel s'affiche automatiquement.

Le "MENU CONTEXTUEL" ne sera pas affiché si l'OSD, y compris son Menu, l'EPG ou la liste de programmation sont actifs. Lorsque le menu contextuel s'affiche, vous pouvez sélectionner l'option Liste de musique, Liste de photos ou Liste de films dans le menu MES MÉDIAS.

Après avoir choisi un média, choisissez le périphérique sur lequel vous souhaitez ouvrir les fichiers. Les options disponibles sont les suivantes : périphérique USB ou DLNA.

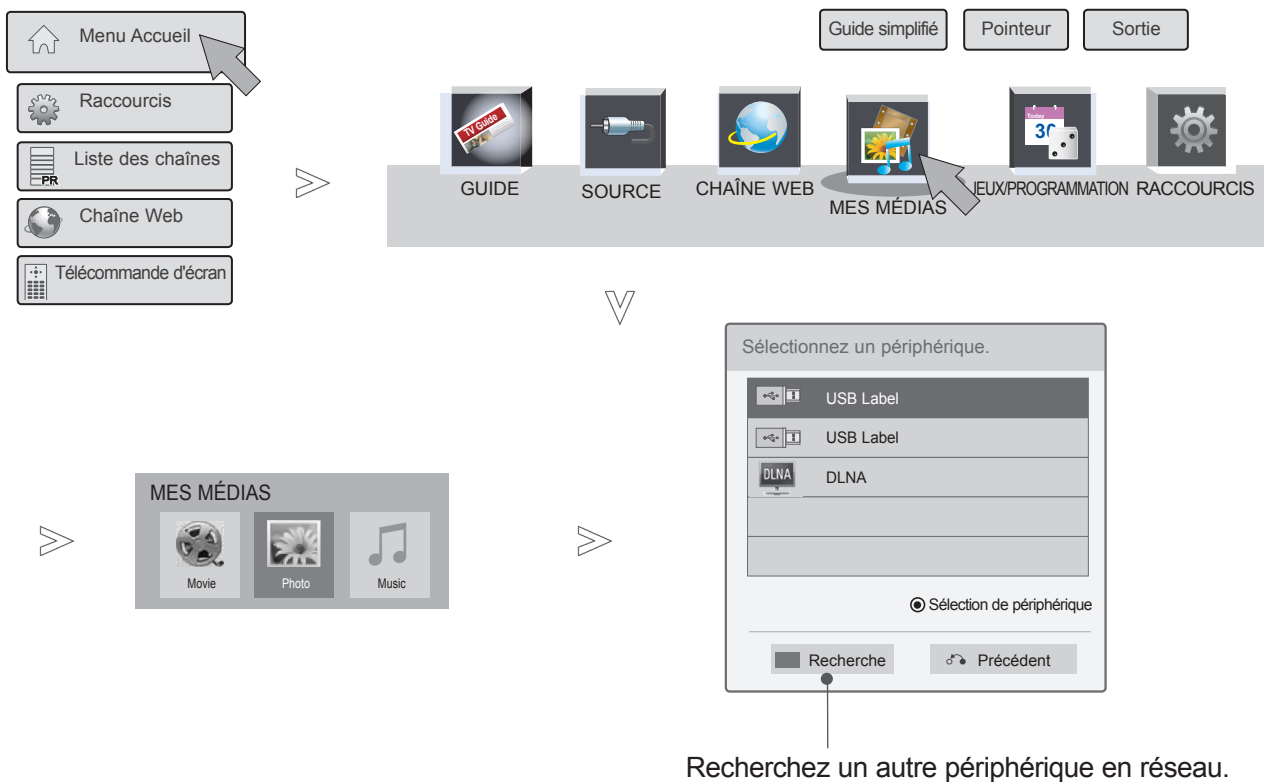

-    Sélectionner **Menu Accueil**.
-   Sélectionnez **MES MÉDIAS**.
-   Sélectionner **Vidéo, Photo** ou **Musique**.
-   Sélectionnez le périphérique qui vous intéresse.

MÉTHODE DE CONNEXION

Connexion USB



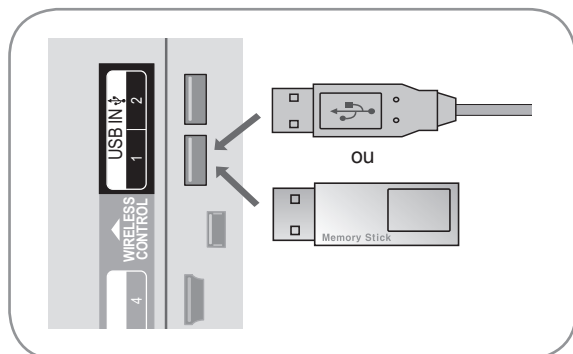



1 Raccordez le périphérique USB à la prise d'entrée **USB IN 1** ou **USB IN 2** du téléviseur.



- Ce téléviseur lit les fichiers photo(JPEG, MPO), music (MP3) and movie(DAT, MPG, MPEG, VOB, AVI, DIVX, MP4, MKV, TS, TRP, TP, ASF, WMV).

Retrait du périphérique USB

Sélectionnez le menu **Appareil USB** avant de retirer le périphérique USB.

- 1    Sélectionner **Raccourcis**.
- 2   Passer au **Appareil USB**.
- 3   Sélectionner **Ejecter**.

UTILISATION D'UN PÉRIPHÉRIQUE USB OU D'UN PC

Précautions lors de l'utilisation d'un périphérique USB

- ▶ Seuls les périphériques de stockage USB sont reconnaissables.
- ▶ Si le périphérique de stockage USB est raccordé au moyen d'un concentrateur USB, le périphérique ne sera pas reconnu.
- ▶ Il est possible qu'un périphérique de stockage USB utilisant un logiciel de reconnaissance automatique ne soit pas reconnu.
- ▶ Il est possible qu'un périphérique de stockage USB utilisant son propre pilote ne soit pas reconnu.
- ▶ La vitesse de reconnaissance d'un périphérique de stockage USB dépend de chaque périphérique.
- ▶ Ne mettez pas le téléviseur hors tension et ne débranchez pas le périphérique USB pendant que celui-ci est en marche. Si un tel périphérique est brusquement débranché, les fichiers stockés ou le périphérique de stockage USB peuvent être endommagés.
- ▶ Ne raccordez pas à l'ordinateur un périphérique de stockage USB qui a été manoeuvré artificiellement. Ce périphérique pourrait nuire au fonctionnement du produit ou ne pas démarrer. Pensez à toujours utiliser un périphérique de stockage USB comportant des fichiers audio, des fichiers d'images ou des fichiers de film normaux.
- ▶ Utilisez uniquement un périphérique de stockage USB formaté selon le système de fichiers FAT32 ou le système de fichier
- ▶ NTFS fourni avec le système d'exploitation Windows. Il est possible qu'un périphérique de stockage formaté selon un programme différent et non compatible avec Windows ne soit pas reconnu.
- ▶ Raccordez une alimentation à un périphérique de stockage USB (plus de 0,5 A) nécessitant une alimentation externe. Sinon, le périphérique peut ne pas être reconnu.
- ▶ Raccordez un périphérique de stockage USB avec le câble fourni par le fabricant du périphérique.
- ▶ Il est possible que certains périphériques de stockage USB ne soient pas compatibles ou qu'ils fonctionnent lentement.
- ▶ La méthode d'alignement des fichiers pour un périphérique de stockage USB est similaire à Windows XP et le nom de fichier peut reconnaître jusqu'à 100 caractères français.
- ▶ Sauvegardez les fichiers importants car les données stockées dans un périphérique mémoire USB peuvent être endommagées.
- ▶ Nous ne sommes pas responsable des pertes de données.
- ▶ Si le disque dur (HDD) USB ne possède pas de source d'alimentation externe, le périphérique USB peut ne pas être détecté. Veillez à brancher une source d'alimentation externe.
- Utilisez un adaptateur d'alimentation pour une source d'alimentation externe. Nous ne garantissons pas un câble USB pour une source d'alimentation externe.
- ▶ Si votre périphérique de mémoire USB possède plusieurs partitions ou si vous utilisez un lecteur USB multi-carte, vous pouvez utiliser jusqu'à 4 partitions ou périphérique de mémoire USB.
- ▶ Si un périphérique mémoire USB est raccordé à un lecteur multi-carte, ses données de volume peuvent ne pas être détectées.
- ▶ Si le périphérique de mémoire USB ne fonctionne pas correctement, débranchez-le et rebranchez-le.
- ▶ La vitesse de détection d'un périphérique de mémoire USB diffère d'un périphérique à l'autre.
- ▶ Si le périphérique USB est connecté en mode veille, un disque dur spécifique est automatiquement chargé lorsque le téléviseur est mis sous tension.
- ▶ La capacité recommandée est de 1 To ou moins pour un disque dur externe USB et de 32 Go ou moins pour une clé USB.
- ▶ Tout périphérique dont la capacité est supérieure à la capacité recommandée risque de ne pas fonctionner correctement.
- ▶ Si un disque dur externe USB avec une fonction d'économie d'énergie ne fonctionne pas, éteignez le disque dur et rallumez-le à nouveau pour le faire fonctionner correctement.
- ▶ Les périphériques de stockage USB antérieurs à la norme USB 2.0 sont également pris en charge. Mais ils peuvent ne pas fonctionner correctement dans la liste de film.
- ▶ Fichiers/Dossiers maximum : Moins de 999 fichiers / un dossier
- ▶ La disposition des fichiers d'un périphérique de stockage USB est semblable à celle de Windows XP et accepte jusqu'à 100 caractères alphabétiques.
- ▶ Si un même dossier contient un grand nombre de dossiers ou fichiers, le périphérique risque de ne pas être en mesure d'y accéder correctement.

DLNA

À propos de DLNA

Cette TV peut afficher et lire beaucoup de sortes de films, photos et fichiers musicaux de votre serveur DLNA et a été certifiée par DLNA pour les photos.

La Digital Living Network Alliance (DLNA) est une association regroupant divers industriels des secteurs de l'électronique grand public, de l'informatique et des appareils mobiles. Digital Living permet aux consommateurs de partager facilement des supports numériques sur un réseau domestique filaire ou sans fil.

Le logo de la certification DLNA permet de repérer facilement les produits conformes aux directives d'interopérabilité DLNA. Cet appareil est conforme à la version 1.5 des directives d'interopérabilité DLNA. Lorsqu'un PC exécute un logiciel serveur DLNA ou qu'un périphérique compatible DLNA est raccordé à ce téléviseur, certaines modifications des paramètres logiciels ou d'autres périphériques peuvent être nécessaires. Pour plus d'informations, reportez-vous aux instructions d'utilisation du logiciel ou de l'appareil.

Reportez-vous aux pages 72 à 97 pour information complémentaire sur les types de fichiers supportés et autres instructions.

! REMARQUE

- ▶ Le CD-ROM Nero MediaHome 4 Essentials fourni est une version personnalisée du logiciel permettant exclusivement de partager des fichiers et des dossiers pour ce téléviseur.
- ▶ Nero MediaHome 4 Essentials ne prend pas en charge les fonctions suivantes : transcodage, interface utilisateur distante, prise de contrôle du téléviseur, services Internet et Apple iTunes.
- ▶ Ce manuel en explique le fonctionnement, les exemples étant tirés de la version anglaise de Nero MediaHome 4 Essentials. Suivez l'explication concernant les opérations à effectuer dans la version dans votre langue.
- ▶ En cas d'excès de dossiers et de fichiers dans un dossier, elle peut ne pas fonctionner correctement.
- ▶ Pour accéder à l'option DLNA, utilisez le programme de Nero MediaHome fourni avec le téléviseur. Cependant, nous ne pouvons pas garantir que des programmes tiers fonctionneront parfaitement.
- ▶ Vous pouvez sélectionner une chaîne tout en visionnant la liste des petits aperçus de chaînes sur l'écran de votre téléviseur.
- ▶ Contrôlez vos paramètres réseau si l'option DLNA ne fonctionne pas correctement.
- ▶ Si une opération anormale ou une erreur se produisent dans Nero Media Home, l'option DLNA peut ne pas fonctionner correctement. **Dans ce cas, quittez Nero Media Home et redémarrez le programme.** Vous pouvez télécharger la dernière version de Nero Media Home en cliquant sur le point d'interrogation en bas à gauche du programme.
- ▶ Si le réseau est instable, l'appareil peut être plus lent ou peut devoir effectuer des chargements pendant la lecture.
- ▶ Lors de la lecture d'une vidéo en mode DLNA, les fonctions Audio multiple et Sous-titres ne sont pas actives.
- ▶ Lors de la sélection du Plein écran en mode DLNA, la proportion de l'écran résultant peut différer de l'original.
- ▶ Si plusieurs téléviseurs sont connectés à un seul serveur en mode DLNA, un fichier peut ne pas être lu correctement, en fonction des performances du serveur.
- ▶ Si les informations de durée de lecture ne sont pas fournies par le serveur, elles apparaissent comme "-- : -- : --."
- ▶ Lors de l'utilisation de la Liste des films, les fichiers DRM/*.*.tp /*.*.trp du serveur DLNA ne peuvent pas être lus.
- ▶ DLNA peut ne pas fonctionner correctement selon les fabricants AP.

UTILISATION D'UN PÉRIPHÉRIQUE USB OU D'UN PC

Installation de Nero MediaHome 4 Essentials

Nero MediaHome 4 Essentials est un logiciel serveur DLNA pour Windows facile d'utilisation.

Configuration du PC requise pour l'installation de Nero MediaHome 4 Essentials

- Windows® XP (Service Pack 2 ou ultérieur), Windows Vista® (pas de Service Pack requis), Windows® XP Media Center Edition 2005 (Service Pack 2 ou ultérieur), Windows Server® 2003
- Windows Vista® 64 bits (l'application s'exécute en mode 32 bits)
- Espace sur le disque dur : 200 Mo pour une installation standard de la version autonome de Nero MediaHome
- Processeur Intel® Pentium® III 1,2 GHz ou AMD Sempron™ 2200+
- Mémoire : 256 Mo de RAM
- Carte graphique offrant au moins 32 Mo de mémoire vidéo, une résolution minimum de 800 x 600 pixels et une profondeur de couleur de 16 bits
- Windows® Internet Explorer® 6.0 ou ultérieur
- DirectX® 9.0c révision 30 (août 2006) ou ultérieur
- Environnement réseau : Ethernet 100 Mbps, réseau étendu (IEEE 802.11 b/g/n) (IEEE 802.11 n : sauf Russie)

- 1 Démarrez votre ordinateur puis insérez le CD-ROM Nero MediaHome 4 Essentials dans le lecteur. Un assistant d'installation vous guide pendant l'installation, qui est rapide et simple.
- 2 Fermez tous les programmes Microsoft Windows et, le cas échéant, désactivez l'antivirus.
- 3 Insérez le CD-ROM Nero MediaHome 4 Essentials dans le lecteur de votre ordinateur.
- 4 Cliquez sur **Nero MediaHome 4 Essentials**.
L'assistant d'installation apparaît alors.
- 5 Cliquez sur le bouton Suivant pour accéder à l'écran de saisie du numéro de série.
Cliquez sur Suivant.
- 6 Si vous acceptez toutes les conditions, cliquez sur J'accepte le contrat de licence puis sur Suivant.
L'installation n'est pas possible si vous n'acceptez pas le contrat de licence.
- 7 Cliquez sur Standard puis sur Suivant. L'installation proprement dite commence.
- 8 Si vous souhaitez participer à la collecte anonyme de données, cochez la case correspondante puis cliquez sur Suivant.
- 9 Cliquez sur Quitter pour terminer l'installation.

Partage de fichiers et de dossiers

Après avoir installé Nero MediaHome, vous devez ajouter les dossiers que vous souhaitez partager.

- 1 Double-cliquez sur l'icône Nero MediaHome 4 Essentials qui se trouve sur le bureau.
- 2 Cliquez sur l'icône Réseau, sur la gauche, puis spécifiez votre nom de réseau dans le champ correspondant. Le nom de réseau saisi est reconnu par votre téléviseur.
- 3 Cliquez sur l'icône Partages sur la gauche.
- 4 Cliquez sur l'onglet Dossiers locaux de l'écran Partagé.
- 5 Cliquez sur l'icône Ajouter pour ouvrir la fenêtre Parcourir le dossier.
- 6 Sélectionnez le dossier contenant les fichiers que vous souhaitez partager. Le dossier sélectionné est alors ajouté à la liste des dossiers partagés.
- 7 Cliquez sur l'icône Démarrer le serveur.

! REMARQUE

- ▶ Si les dossiers ou fichiers partagés n'apparaissent pas sur le téléviseur, cliquez sur le dossier sous l'onglet Dossiers locaux puis sur le bouton Autres... pour relancer le balayage du dossier.
- ▶ Pour plus d'informations et pour découvrir les autres logiciels, rendez-vous sur www.nero.com

UTILISATION D'UN PÉRIPHÉRIQUE USB OU D'UN PC

Lecture de contenu partagé

Vous pouvez afficher et lire du contenu vidéo, photo et musical stocké sur votre ordinateur ou sur tout autre serveur de support DLNA.

- 1 Démarrez le serveur sur votre ordinateur ou sur un périphérique connecté à votre réseau domestique.

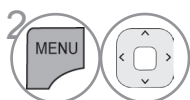

Sélectionnez **MES MÉDIAS**.

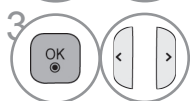

Sélectionner **Vidéo**, **Photo** ou **Musique**.

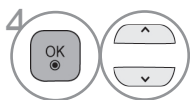

Sélectionnez le support DLNA.

Il est possible que ce téléviseur ne soit pas autorisé à accéder à certains serveurs multimédia.

Pour rechercher les serveurs multimédia disponibles, appuyez sur le bouton bleu.

! REMARQUE

- ▶ Pour lire un fichier du serveur multimédia, celui-ci et le téléviseur doivent être reliés à la même borne d'accès.
- ▶ Sachant que la compatibilité et les fonctions de lecture du menu My Media (mes médias) sont testés dans l'environnement serveur DLNA Nero MediaHome 4 Essentials, les conditions requises concernant les fichiers et les fonctions de lecture de My Media peuvent différer d'un serveur à l'autre.
- ▶ Les fichiers de cette page ne sont pas toujours compatibles. Il peut y avoir certaines restrictions liées aux caractéristiques des fichiers et du serveur multimédia.
- ▶ Même les fichiers non compatibles peuvent être affichés dans une vignette photo ou une vignette musique.
- ▶ DLNA Movie n'affiche pas de miniatures des films.
- ▶ Si un fichier musical du menu My Media est illisible, le téléviseur l'ignore et passe automatiquement au fichier suivant.
- ▶ Les informations relatives aux fichiers musicaux et vidéo du menu My Media ne sont pas toujours correctes.
- ▶ Ce téléviseur ne reconnaît que les sous-titres de film fournis par Nero MediaHome 4.
- ▶ Le nom du fichier de sous-titres et du film doivent être identiques, et ils doivent se trouver dans le même dossier.
- ▶ Si des fichiers de sous-titre ont été ajoutés alors qu'un répertoire a déjà été indexé, l'utilisateur doit supprimer et rajouter le dossier à la liste des dossiers partagés.
- ▶ La qualité de lecture et d'exécution de My Media peut varier selon l'état de votre réseau domestique.
- ▶ Il est possible que les fichiers de supports amovibles tels qu'un lecteur USB, de DVD, etc. de votre serveur multimédia ne soient pas partagés correctement.
- ▶ Lors de la lecture du support via une connexion DLNA, la lecture d'un fichier DivX protégé par DRM n'est pas reconnue.
- ▶ Cet appareil prend en charge un maximum de 200 dossiers dans un même dossier, et une quantité maximale de 999 dossiers et fichiers.
- ▶ Si un même dossier contient un grand nombre de dossiers ou fichiers, le périphérique risque de ne pas être en mesure d'y accéder correctement.

MOVIE LIST (LISTE DE FILMS)

Vous pouvez lire des fichiers de film du périphérique de stockage USB.

La liste de films est activée une fois que le périphérique USB est détecté. Elle est utilisée lors de la lecture de films sur le téléviseur.

Elle affiche les films dans le dossier USB et prend en charge la lecture.

Elle permet de lire tous les films dans le dossier et les fichiers souhaités par l'utilisateur.

La liste des films affiche les informations des dossiers et le fichier de film.

L'affichage à l'écran peut être différent de celui de votre téléviseur.

Film(*.mpg/*.mpeg/*.dat/*.ts/*.trp/*.tp/*.vob/*.mp4/*.mov/*.mkv/*.dvix/*.avi/*.asf/*.wmv/*.avi(motion-jpeg)/*.mp4(motion-jpeg)/*.mkv(motion-jpeg))fichier de support

Format vidéo : DivX3.11, DivX4.12, DivX5.x, DivX6, Xvid1.00, Xvid1.01, Xvid1.02, Xvid1.03, Xvid1.10 beta-1/beta-2, Mpeg-1, Mpeg-2, Mpeg-4, H.264/AVC, VC1, JPEG, Sorenson H.263

Format audio : Dolby Digital, AAC, Mpeg, MP3, LPCM, HE-AAC, ADPCM, WMA

Débit binaire : entre 32 Kbit/s et 320 Kbit/s (MP3)

Format de sous-titre externe : *.smi/*.srt/*.sub(MicroDVD,Subviewer1.0/2.0)/*.ass/*.ssa/*.txt(TMPlayer)/*.psb(PowerDivX)

Format de sous-titre interne : uniquement, XSUB (il s'agit du format de sous-titre utilisé dans les fichier DivX6)

- Il est possible que certains sous-titres créés par l'utilisateur ne s'affichent pas correctement.
- Quelques caractères spéciaux ne sont pas pris en charge dans les sous-titres.
- Les étiquettes HTML ne sont pas prises en charge dans les sous-titres.
- Les sous-titres dans les langues autres que les langues prise en charge ne sont pas disponibles.
- Le changement de police et de couleur dans le sous-titres n'est pas possible.
- Les sous-titres dans des langues autres que celle spécifiée ne sont pas reconnus.
- Les fichiers vidéo avec des fichiers de sous-titre de 1 Mo ou plus risquent de ne pas être lus correctement.
- L'écran peut subir des perturbations temporaires (image figée, lecture accélérée, etc.) lorsque la langue audio est modifiée.
- La lecture d'un fichier de film endommagé peut ne pas se dérouler correctement et certaines fonctions du lecteur peuvent ne pas être utilisables.
- La lecture de fichiers de film produits avec certains encodages peut ne pas s'effectuer correctement.
- Si les structures vidéo et audio du fichier enregistré ne sont pas entrelacées, seule la vidéo ou seul le son sera retransmis.
- Les vidéos HD ayant une résolution maximale de 1 920 x 1 080 à 25/30p ou 1 280 x 720 à 50/60p sont prises en charge, selon la trame.
- Il est possible que les vidéos ayant une résolution supérieure à 1 920 x 1 080 à 25/30p ou 1 280 x 720 à 50/60p ne s'affichent pas correctement, selon la trame.
- La lecture de fichiers de film dont les types et formats diffèrent de ceux spécifiés peut ne pas fonctionner correctement.
- **Le débit binaire d'un fichier de film lisible est 20 Mbit/s.**
- Nous ne garantissons pas une lecture lissée de profils codés au niveau 4.1 ou supérieur dans la norme de codage H.264/AVC.
- Le codec audio DTS n'est pas reconnu.
- Un fichier de film dont la taille est supérieure à 30 Go est pas pris en charge en lecture.
- Le fichier vidéo DivX et le fichier des sous-titres doivent être situés dans le même dossier.
- Le nom d'un fichier vidéo et le nom du fichier de sous-titrage doivent être identiques pour qu'ils puissent être lus.
- Lire une vidéo par via une connexion USB qui ne prenne pas en charge la haute vitesse peut ne pas fonctionner correctement.
- Le fichier de film encodé avec GMC (Global Motion Compensation) et Qpel (Quarterpel Motion Estimation) n'est pas accepté.
- Lorsque vous regardez un film en utilisant la fonction Liste de films, vous pouvez régler l'image à l'aide des touches Energy Saving et AV Mode de la télécommande. Le réglage par l'utilisateur n'est pas disponible pour chaque mode image.
- Le mode Trick ne reconnaît pas d'autres fonctions que ►► si les fichiers vidéo n'ont pas d'informations d'index.
- Lors de la lecture d'une vidéo via le réseau, le mode Trick est limité à 2 fois la vitesse.
- Les noms de fichier vidéo qui contiennent des caractères spéciaux ne sont pas lisibles.

UTILISATION D'UN PÉRIPHÉRIQUE USB OU D'UN PC

Fichier DivX pris en charge

Extensions de fichier	A/V	Codec	Profil/niveau de compatibilité	Explication
.asf .wmv	Vidéo	Profil avancé VC-1	Profil avancé de niveau 3 (ex. : 720p60, 1080i60, 1080p30)	Seules les trames à la norme SMPTE 421M VC-1 sont prises en charge.
		Profil simple et profil principal VC-1	Profil simple de définition moyenne (ex. : CIF, QVGA) Profil principal haute définition (ex. : 1080p30)	
	Audio	Norme WMA		
		WMA 9 Professional		
.divx .avi	Video	DivX3.11	Profil simple avancé (ex. : 720p/1080i)	La compensation globale et l'estimation quarterpel de déplacement ne sont pas prises en charge. Les trames utilisant cette syntaxe ne sont pas prises en charge.
		DivX4 DivX5 DivX6		
		XViD		
		H.264 / AVC		
	Audio	MPEG-1 niveaux I, II MPEG-1 niveau III(MP3) Dolby Digital		
.mp4 .m4v	Video	H.264 / AVC	Profil principal - niveau 4.1 Profil supérieur - niveau 4.1 (ex. : 720p60, 1080i60, 1080p30)	La compensation globale et l'estimation quarterpel de déplacement ne sont pas prises en charge. Les trames utilisant cette syntaxe ne sont pas prises en charge.
		MPEG-4 Part 2	Profil simple avancé (ex. : 720p/1080i)	
	Audio	AAC	AAC-LC et HE-AAC	
.mkv	Video	H.264 / AVC	Profil principal - niveau 4.1 Profil supérieur - niveau 4.1 (ex. : 720p60, 1080i60, 1080p30)	La plupart du contenu MKV disponible est encodé avec le codec open source x264.
	Audio	AAC Dolby Digital	AAC-LC et HE-AAC	
.ts .trp .tp	Video	H.264 / AVC	Profil principal - niveau 4.1 Profil supérieur - niveau 4.1 (ex. : 720p60, 1080i60, 1080p30)	Seules les trames à la norme SMPTE 421M VC-1 sont prises en charge.
		MPEG-2	Profil principal haute définition (ex. : 720p60, 1080i60)	
		VC-1	Profil simple - Définition moyenne (ex. : CIF, QVGA) Profil principal - Haute définition (ex. : 1080p30) Profil avancé - Niveau 3 (ex. : 720p60, 1080i60, 1080p30)	
	Audio	MPEG-1 niveaux I, II MPEG-1 niveau III(MP3) Dolby Digital		
		AAC	AAC-LC et HE-AAC	
.vob	Video	MPEG-1 MPEG-2	Profil principal haute définition (ex. : 720p60, 1080i60)	
	Audio	Dolby Digital MPEG-1 niveaux I, II DVD-LPCM		
.mpg	Video	MPEG-1	Profil principal haute définition (ex. : 720p60, 1080i60)	Seules les trames compatibles sont configurées correctement pour TS, PS ou ES.
	Audio	MPEG-1 niveaux I, II		

Composantes de l'écran

Vous pouvez également régler l'**USB** dans le menu **SOURCE**.

1 Sélectionnez **Menu Accueil**.

2 Sélectionnez **MES MÉDIAS**.

3 Sélectionnez **Vidéo**.

The screenshot shows a video player interface. At the top, it says 'Vidéo' and 'Page 1/1'. Below that, it shows 'USB1 External' and 'Lecteur1'. The main area displays a grid of folders labeled 001 through 006. A mouse cursor is pointing at folder 004. At the bottom, there is a control bar with buttons: 'Changement d'appareil', 'Vers Photo', 'Modifier les numéros', 'Mode Sélection', and 'Sortie'. There are also indicators for 'Lecture' and 'Changer de page'.

- 1** Remonte au répertoire supérieur
- 2** Page actuelle/Nombre total de pages
- 3** Touches correspondantes sur la télécommande
- 4** Contenu sous le dossier signalé sous **1**
- 5** Page courante / total des pages de contenu sous le dossier signalé sous **1**

- Certains fichiers peuvent n'afficher leur image d'aperçu qu'en icône.

- L'image d'aperçu des fichiers non reconnus ne peut être affichée qu'en icône.





- Les fichiers non standard sont affichés sous forme d'images binaires.

UTILISATION D'UN PÉRIPHÉRIQUE USB OU D'UN PC

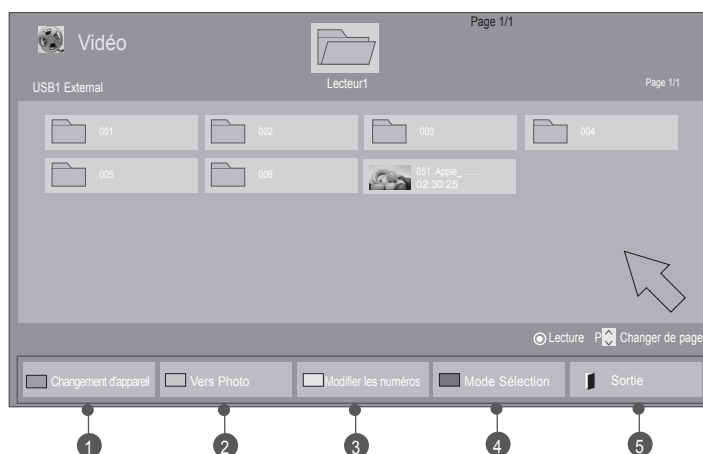
Sélection du film

■ Lors de la lecture de fichiers contenant un film









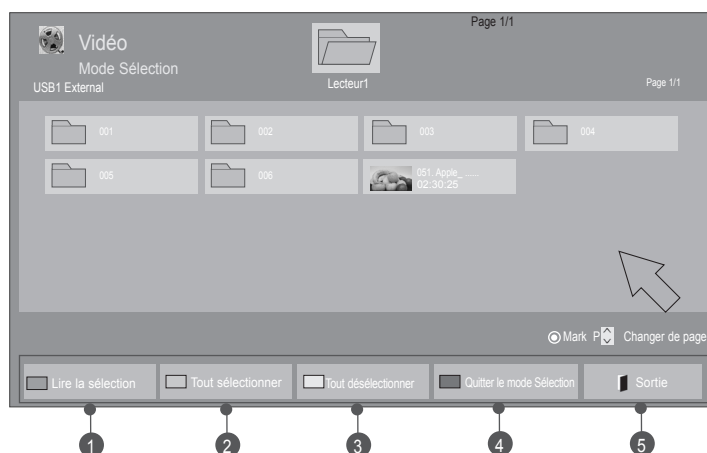

-   Sélectionner le dossier ou le lecteur cible.
-   Sélectionnez les titres de film de votre choix.
-  Les fichiers de film sont lus.

1	Changer de périphérique.
2	Plusieurs fois pour passer de Photo à Musique .
3	Une méthode pour visionner 5 grandes miniatures ou une liste simple.
4	Conversion en Mode Sélection .
5	Revenez au visionnage normal de la télévision.
▶	Appuyez sur le bouton PLAY(▶) pour revenir au mode normal de lecture.

■ Lors de la lecture des fichiers de film sélectionnés



- 1   Sélectionner le dossier ou le lecteur cible.
- 2   Sélectionner **Mode Sélection**.
- 3   Sélectionnez les titres de film de votre choix.
- 4   Sélectionner **Lire la sélection**.
Le fichier vidéo sélectionné est lu.

- Si un ou plusieurs fichiers de film sont marqués, les titres de films marqués seront lus en séquence.

1	Lisez le fichier vidéo sélectionné. Lorsque la lecture d'un fichier vidéo est terminée, le fichier sélectionné suivant est lu automatiquement.
2	Sélectionnez tous les fichiers vidéo à l'écran.
3	Désélectionnez tous les fichiers vidéo sélectionnés.
4	Quittez l'option Mode Sélection .
5	Revenez au visionnage normal de la télévision.

! REMARQUE

- ▶ Dans le cas d'un fichier non compatible, un message indiquant que le fichier n'est pas pris en charge s'affiche.
- ▶ Si vous choisissez "Oui" dans le menu à l'écran, lorsque vous lirez un fichier vidéo dont la lecture a été interrompue, celle-ci reprendra là où elle s'était arrêtée.
- ▶ Si des fichiers de séries continues existent dans le dossier, le fichier suivant sera lu automatiquement. En revanche, ce ne sera pas le cas si la fonction **Répéter** de l'option Liste de films est réglée sur **Marche** (voir page 81) ou sur Lecture de la sélection.
- ▶ En cas de fichiers non valides, un message à propos de ces fichiers est affiché.

UTILISATION D'UN PÉRIPHÉRIQUE USB OU D'UN PC

Utilisation de la fonction Movie List (Liste de films), lecture

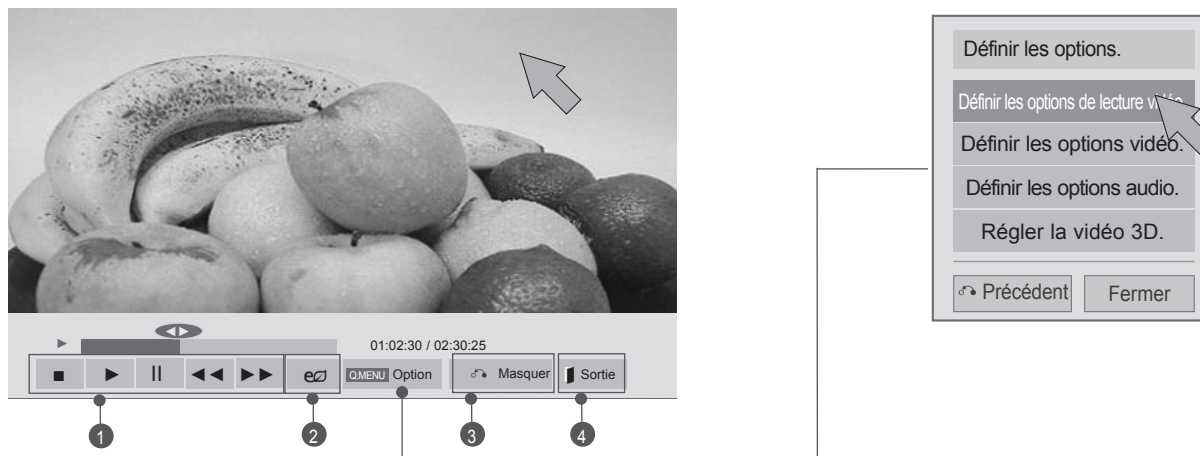

1 Accédez au menu **Option**.

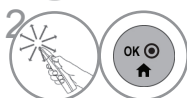

2 Sélectionnez **Définir les options de lecture vidéo.**, **Définir les options vidéo.**, **Définir les options audio.** ou **Régler la vidéo 3D.**

1	<p>(■) : Arrêtez la lecture du fichier vidéo.</p> <p>(▶) : Retour à la lecture normale.</p> <p>() : Pendant la lecture, sélectionnez Pause(II).</p> <ul style="list-style-type: none"> ■ Le téléviseur effectue un arrêt sur image. ■ Si vous ne sélectionnez rien pendant 10 minutes après la mise en pause, le téléviseur reprend la lecture. ■ Sélectionnez Pause(II) puis utilisez FF(▶▶) pour le ralenti. <p>(◀◀ / ▶▶) :</p> <p>Pendant la lecture,</p> <p>appuyez plusieurs fois sur REW(◀◀) pour accélérer ◀◀(x2) -> ◀◀◀(x4) -> ◀◀◀◀(x8) -> ◀◀◀◀◀(x16) -> ◀◀◀◀◀◀(x32) .</p> <p>appuyez plusieurs fois sur FF(▶▶) pour accélérer ▶▶(x2)-> ▶▶▶(x4) -> ▶▶▶▶(x8) ->▶▶▶▶▶(x16) -> ▶▶▶▶▶▶(x32) .</p> <ul style="list-style-type: none"> ■ Sélectionnez REW(◀◀) / FF(▶▶) plusieurs fois pour augmenter la vitesse d'avance/de recul rapide.
2	<p>Sélectionnez e/ plusieurs fois pour modifier la luminosité de votre écran. (Voir la page 113)</p>
3	<p>Masquez le menu en mode plein écran.</p> <ul style="list-style-type: none"> ■ Pour afficher de nouveau le menu en mode plein écran, appuyez sur la touche OK.
4	<p>Revenez au visionnage normal de la télévision.</p>

! REMARQUE

- ▶ La modification des valeurs des options dans **Vidéo** n'affecte pas **Photo** ni **Musique**.
- ▶ Les valeurs d'option modifiées dans **Photo** et **Musique** sont également modifiées dans **Photo** et **Musique** sauf pour **Vidéo**.
- ▶ Lors d'une relecture d'un fichier vidéo après un arrêt, cette lecture peut se faire à partir de l'endroit où celle-ci s'était arrêtée.

■ Lorsque vous sélectionnez Définir les options de lecture vidéo.,

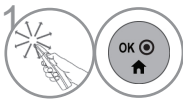
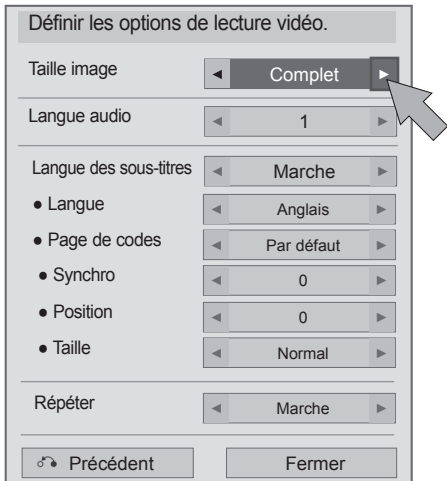

Effectuer les réglages adéquats.
Puis sélectionnez **Fermer**.

Langue du sous-titre	Langue de support
Latin1	Anglais, français, Spanish, Portuguese, Malaysia, Indonesia
Cyrillique	Russe
Thai	Thai
Hebrew	Hebrew
Arabic	Arab, Parsi, Krudish
Unicode(UTF-16)	Vietnamese

- ▶ **Taille image** : Sélectionnez le format d'image de votre choix durant la lecture du film.
- ▶ **Langue audio** : Change le Groupe de langues d'audio pour la lecture d'un film. Les fichiers à piste audio unique ne peuvent pas être sélectionnés.
- ▶ **Langue des sous-titres** : Activer/désactiver les sous-titres.
- ▶ **Langue** : Activé pour un sous-titre SMI avec la possibilité de sélectionner la langue du sous-titre.
- ▶ **Page de codes** : Choix de la police de caractère du sous-titre. Si défini à la valeur par défaut, la police de caractère du menu général sera alors utilisée.
- ▶ **Synchro** : Règle le temps de synchronisation du sous-titre de -10 secs à +10 secs par pas de 0,5 secs durant la lecture d'un film.
- ▶ **Position** : Change l'emplacement du sous-titre en haut ou en bas durant la lecture du film.
- ▶ **Taille** : sélectionnez la taille des sous-titres pendant la lecture d'un film.
- ▶ **Répéter** : Activez/désactivez la fonction de répétition de lecture d'un film. Si cette fonction est activée, la lecture du fichier contenu dans le dossier sera répétée. Même si la lecture répétée est arrêtée, la lecture peut effectuer si le nom de fichier est semblable au précédent fichier.

! REMARQUE

- ▶ Seuls 10,000 blocs de synchronisation sont pris en charge dans le fichier de sous-titres.
- ▶ Lors de la lecture d'une vidéo, vous pouvez régler la taille de l'image en appuyant sur le bouton RATIO.

UTILISATION D'UN PÉRIPHÉRIQUE USB OU D'UN PC

- Lorsque vous sélectionnez Définir les options vidéo.,

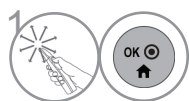
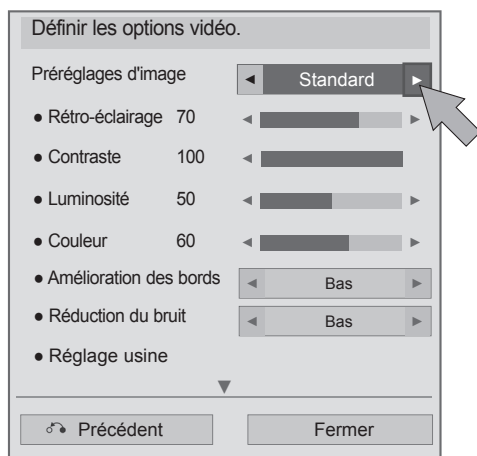

Effectuer les réglages adéquats.
Puis sélectionnez **Fermer**.

- Lorsque vous sélectionnez Définir les options audio.,

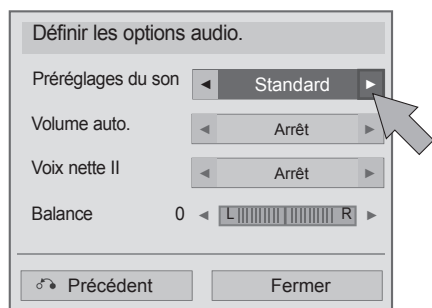

Effectuer les réglages adéquats.
Puis sélectionnez **Fermer**.

- Lorsque vous sélectionnez Set 3D video,

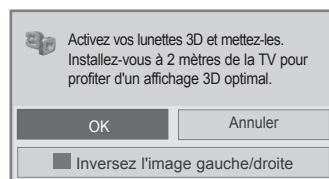

Pour plus d'informations, voir la section Image 3D du Manuel utilisateur.

LISTE DES PHOTOS

Vous pouvez visionner des fichiers images depuis un périphérique USB ou votre PC. Les images sont des exemples pour vous assister sur le fonctionnement de la TV. Lorsque vous regardez une photo en utilisant la fonction Album photo, vous ne pouvez pas modifier le mode image.

Compatible avec les fichiers PHOTO (*.JPG)

Base de référence : 64 x 64 à 15360 x 8640

Progressif : 64 x 64 à 1920 x 1440

- Vous ne pouvez lire que les fichiers JPEG.
- Les fichiers non acceptés apparaissent sous la forme d'une icône prédéfinie.
- Une message d'erreur peut apparaître dans le cas de fichiers corrompus ou de formats de fichier ne pouvant être lus.
- Il est possible que les fichiers image corrompus ne puissent s'afficher correctement.
- Les images à haute résolution peuvent mettre un certain temps à apparaître en plein écran.

	Extensions de fichiers	Élément	Profil
2D	jpeg jpg jpe	format de fichier reconnu	SOF0 : ligne de base SOF1 : Séquentiel étendu SOF2 : Progressif
		taille des photos	Min: 64 x 64 Max - Type normal : 15360 (L) x 8640 (H) Type progressif : 1920 (L) x 1440 (H)
3D	mpo	format de fichier reconnu	mpo
		taille des photos	Format 4:3: 3,648 x 2,736 2,592 x 1,944 2,048 x 1,536 Format 3:2: 3,648 x 2,432

Composantes de l'écran

Vous pouvez également régler l'USB dans le menu **SOURCE**.



Sélectionner **Menu Accueil**.

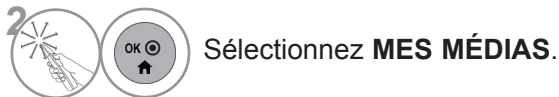

Sélectionnez **MES MÉDIAS**.



Sélectionner **Photo**.

- 1 Remonte au répertoire supérieur
- 2 Page actuelle/Nombre total de pages
- 3 Touches correspondantes sur la télécommande
- 4 Contenu sous le dossier signalé sous 1
- 5 Page courante / total des pages de contenu sous le dossier signalé sous 1

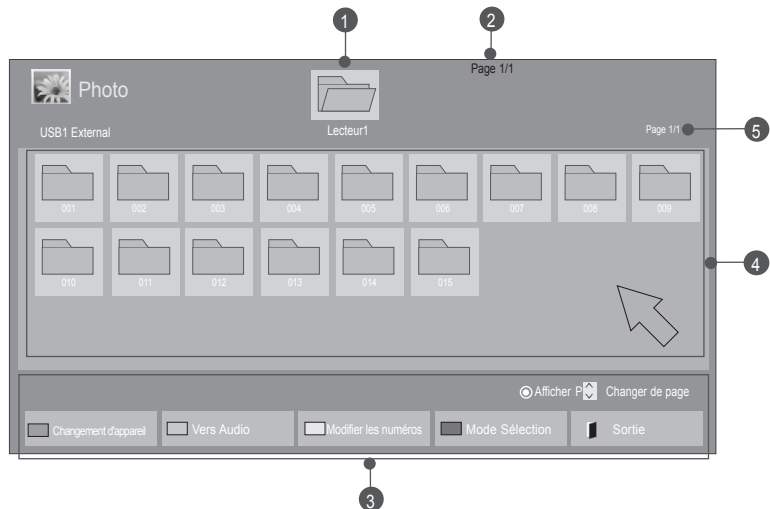

UTILISATION D'UN PÉRIPHÉRIQUE USB OU D'UN PC

■ Lors de la lecture de fichiers contenant des photos

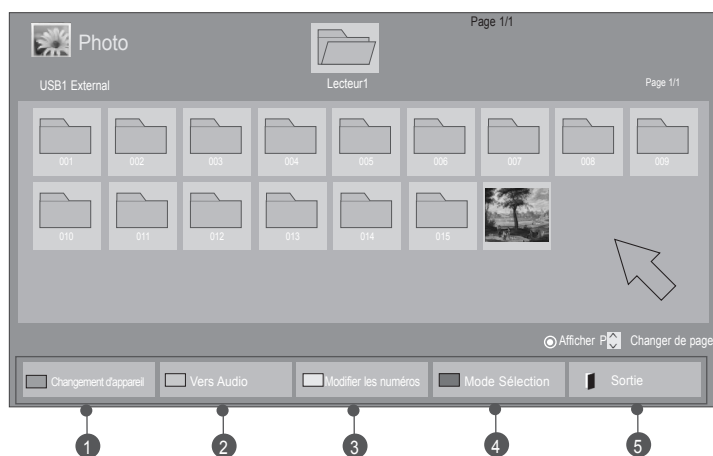

-  Sélectionner le dossier ou le lecteur cible.
-  Sélectionner les photos souhaitées.
-  Les fichiers de photos sont affichés.

1	Changer de périphérique.
2	Plusieurs fois pour passer de Musique à Photo .
3	Une méthode pour visionner 5 grandes miniatures ou une liste simple.
4	Conversion en Mode Sélection .
5	Revenez au visionnage normal de la télévision.

■ Lorsque des fichiers de photos sélectionnés sont affichés

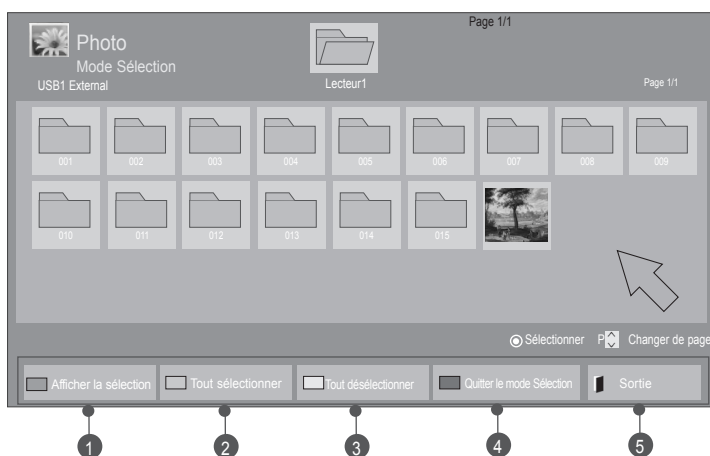

- 1 Sélectionner le dossier ou le lecteur cible.
- 2 Sélectionner **Mode Sélection**.
- 3 Sélectionner les photos souhaitées.
- 4 Sélectionner **Afficher la sélection**.
Le fichier photo sélectionné s'affiche.

- Si ou plusieurs photos sont sélectionnées, vous pouvez voir ces photos une par une ou sous forme de diaporama. Si aucune photo n'est sélectionnée, vous pouvez voir toutes les photos du dossier individuellement ou les voir sous forme d'un diaporama.

1	Affichez le fichier photo sélectionné.
2	Sélectionnez tous les fichiers photo à l'écran.
3	Désélectionnez tous les fichiers photo sélectionnés.
4	Quittez l'option Mode Sélection .
5	Revenez au visionnage normal de la télévision.

UTILISATION D'UN PÉRIPHÉRIQUE USB OU D'UN PC

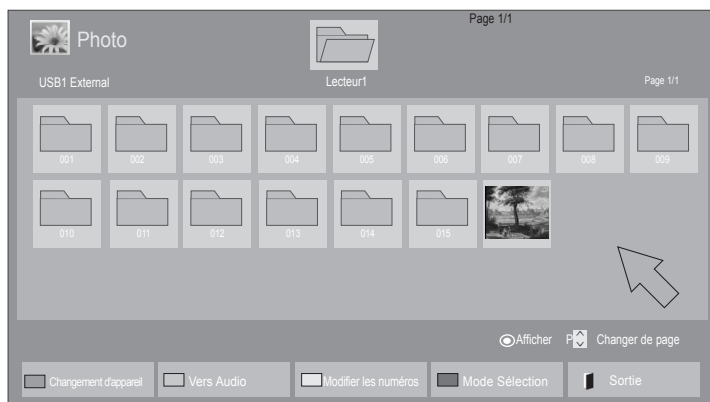

Visualisation des photos

Le fonctionnement détaillé est disponible sur l'écran d'affichage de la photo en plein écran.





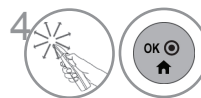

Le format d'image d'une photo peut modifier la taille de la photo affichée en plein écran.

UTILISATION D'UN PÉRIPHÉRIQUE USB OU D'UN PC

-  Sélectionner le dossier ou le lecteur cible.
-  Sélectionner les photos souhaitées.
-  La photo sélectionnée en plein écran.



Sélectionnez
Diaporama,
Musique, 
(Pivoter), /,
, **Option**,
Masquer ou **Sortie**.

► **Diaporama** : si aucune image n'est sélectionnée, toutes les photos du dossier en cours sont affichées au cours du diaporama. Si certaines photos sont sélectionnées, celles-ci sont présentées sous la forme d'un diaporama.



- Réglez le temps d'intervalle du diaporama dans **Option**.



► **Musique** (Musique en fond sonore) : écoutez de la musique pendant que vous visionnez les photos en plein écran.

- Définissez le périphérique Musique et l'album dans Options avant d'utiliser cette fonction.
- Vous pouvez régler **Option** à l'aide du bouton **Q.MENU** ou **MENU** de la télécommande.

►  **(Pivoter)** : fait pivoter les photos.

- Permet de faire pivoter la photo de 90°, 180°, 270°, 360° dans le sens des aiguilles d'une montre.
- La rotation est impossible lorsque la largeur de l'image dépasse la hauteur acceptée.

► / : Vous pouvez afficher la photo en plein écran ou dans la taille d'origine.

►  : Sélectionnez  plusieurs fois pour modifier la luminosité de votre écran. (Consultez la page 113.)

► **Option** : Définit les valeurs de **Vitesse du diaporama** et de **Musique**.

- Vous ne pouvez pas changer l'option Dos. Musique pendant l'utilisation du périphérique Musique.
- Vous pouvez sélectionner uniquement le dossier MP3 du périphérique où se trouve la photo affichée.

► **Masquer** : masque le menu en mode plein écran.

- Pour voir à nouveau le menu sur le plein écran, appuyez sur la touche **OK** pour l'afficher.

► **Sortie** : Revenir à la **Photo**.

UTILISATION D'UN PÉRIPHÉRIQUE USB OU D'UN PC

Utilisation de la fonction Photo List



- 1 Accédez au menu **Option**.
- 2 Sélectionnez **Définir les options de visualisation des photos.**, **Définir les options vidéo.**, **Définir les options audio.** ou **Régler la vidéo 3D.**

! REMARQUE

- ▶ La modification des valeurs des options dans **Vidéo** n'affecte pas **Photo** ni **Musique**.
- ▶ Les valeurs d'option modifiées dans **Photo** et **Musique** sont également modifiées dans **Photo** et **Musique** sauf pour **Vidéo**.
- ▶ Vous ne pouvez pas sélectionner Option dans le mode imagerie 3D.
- ▶ Si vous voulez écouter de la BGM (musique de fond) pendant que vous regardez des fichiers image *mpo, lisez un fichier *jpg et configurez le dossier BGM sur « Option – Set Photo View » (Option – réglage Lecture Photo). Puis, vous pouvez sélectionner et écouter de la BGM lorsque vous regardez des fichiers *mpo.

■ Lorsque vous sélectionnez Définir les options de visualisation des photos.,

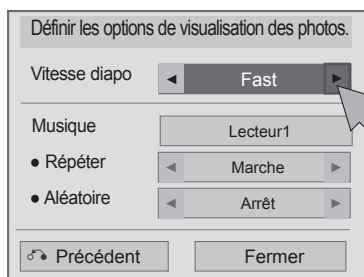

- 1 Effectuer les réglages adéquats.
Puis sélectionnez **Fermer**.

■ Lorsque vous sélectionnez Définir les options vidéo.,

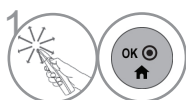
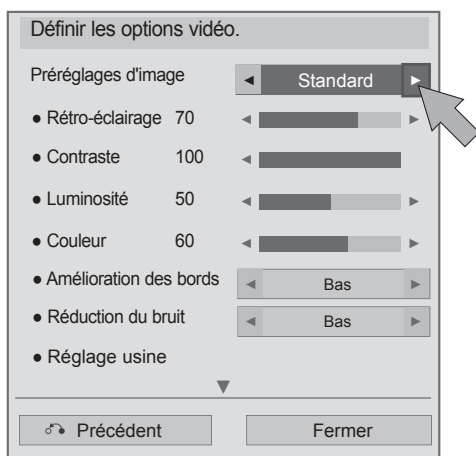

Effectuer les réglages adéquats.
Puis sélectionnez **Fermer**.

■ Lorsque vous sélectionnez Définir les options audio.,



Effectuer les réglages adéquats.
Puis sélectionnez **Fermer**.

■ Lorsque vous sélectionnez Set 3D video,

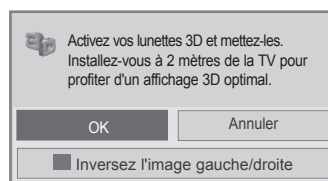

Pour plus d'informations, voir la section Image 3D du Manuel utilisateur.

UTILISATION D'UN PÉRIPHÉRIQUE USB OU D'UN PC

LISTE DE MUSIQUE

Vous pouvez jouer des fichiers de musique du périphérique de stockage USB.

Les fichiers audio achetés (*.MP3) peuvent contenir des restrictions de droits d'auteur.

Il est possible que la lecture de ces fichiers ne soit pas prise en charge par ce modèle.

Les fichiers audio contenus sur votre périphérique USB peuvent être lus par cet appareil.

L'affichage à l'écran (OSD) peut différer de celui de votre téléviseur. Les images sont fournies à titre d'exemple pour faciliter votre utilisation du téléviseur.







Fichiers musicaux (*.MP3) pris en charge

Débit binaire entre 32 et 320 Kbit/s

- Taux d'échantillonnage MPEG1 couche 3 : 32 kHz, 44,1 kHz, 48 kHz.
- Taux d'échantillonnage MPEG2 couche 3 : 16 kHz, 22,05 kHz, 24 kHz

Composantes de l'écran

Vous pouvez également régler l'**USB** dans le menu **SOURCE**.

-    Select **Menu Accueil**.
-   Sélectionnez **MES MÉDIAS**.
-   Sélectionner **Musique**.



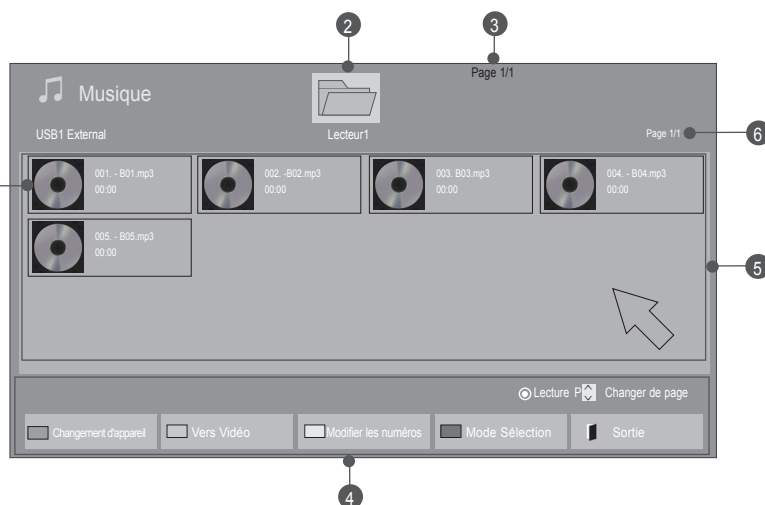

- 1 Prévualisation : s'il existe une pochette de l'album (Album Art Image), celle-ci est affichée.
- 2 Remonte au répertoire supérieur
- 3 Page actuelle/Nombre total de pages
- 4 Touches correspondantes sur la télécommande
- 5 Contenu sous le dossier signalé sous 2
- 6 Page courante / total des pages de contenu sous le dossier signalé sous 2

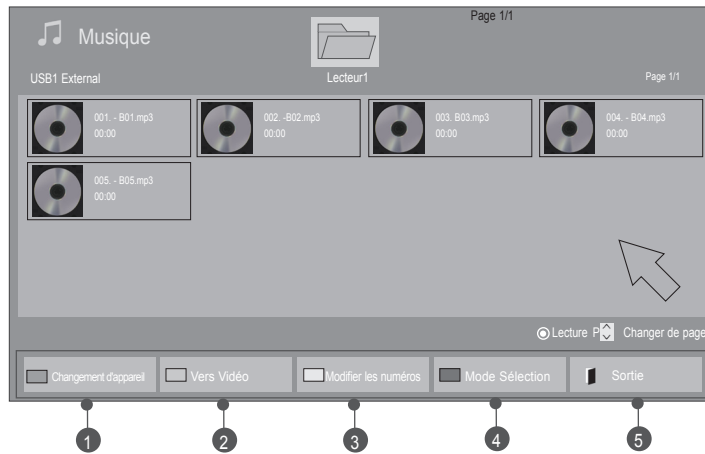

Sélection de musique



■ Lors de la lecture de fichiers contenant une musique





- 1   Sélectionner le dossier ou le lecteur cible.
- 2   Sélectionner les musiques souhaitées.
- 3  Les fichiers de musique sont lus.

1	Changer de périphérique.
2	Sélectionnez l'option plusieurs fois de suite pour basculer d'un menu à un autre ; Liste de musiques->Liste de films.
3	Une méthode pour visionner 5 grandes miniatures ou une liste simple.
4	Conversion en Mode Sélection .
5	Revenez au visionnage normal de la télévision.

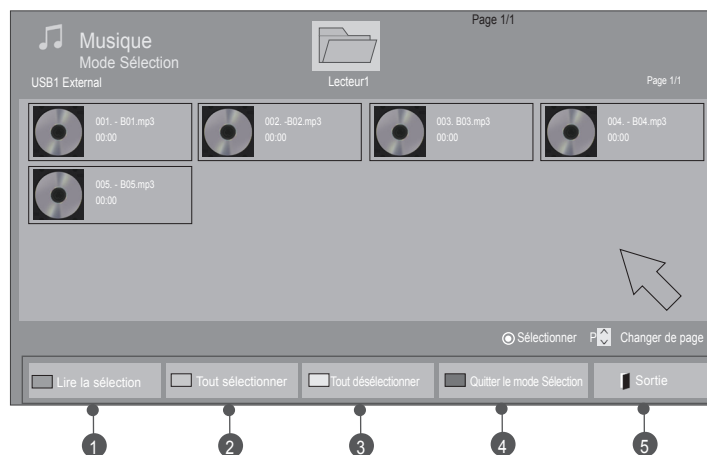
UTILISATION D'UN PÉRIPHÉRIQUE USB OU D'UN PC

■ Lors de la lecture des fichiers de musique sélectionnés



-  Sélectionner le dossier ou le lecteur cible.
-  Sélectionner **Mode Sélection**.
-  Sélectionner les musiques souhaitées.
-  Sélectionner **Lire la sélection**.
Le fichier de musique sélectionné est lu.

- Lorsqu'un ou plusieurs fichiers audio sont sélectionnés, les titres marqués sont lus dans l'ordre. Par exemple, si vous ne voulez écouter qu'une seule chanson de manière répétée, sélectionnez-la et lancez la lecture. Si aucun titre n'est sélectionné, tous les titres du dossier seront lus à la suite.
- Pour activer une lecture aléatoire (Random), vous devez définir **Option->Définir les options de lecture audio.->Aléatoire à Marche**.

1	Affichez le fichier de musique sélectionné.
2	Sélectionnez tous les fichiers de musique à l'écran.
3	Désélectionnez tous les fichiers de musique sélectionnés.
4	Quittez l'option Mode Sélection .
5	Revenez au visionnage normal de la télévision.

Utilisation de la fonction Music List, lecture

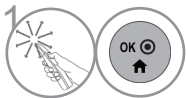
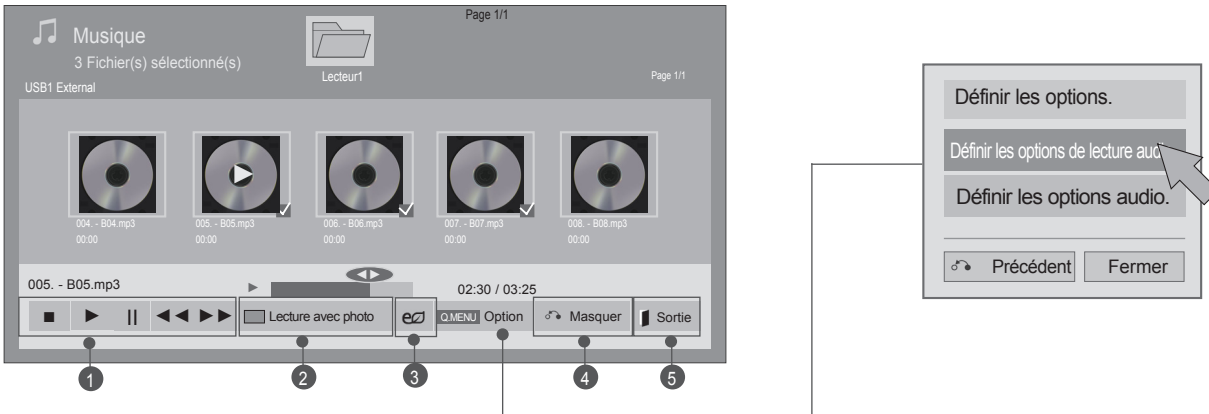

1 Accédez au menu **Option**.

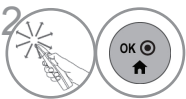

2 Sélectionnez **Définir les options de lecture audio.** ou **Définir les options audio.**

1	(■) : Arrêtez la lecture du fichier de musique.
	(►) : Retour à la lecture normale.
	() : Si vous sélectionnez pendant la lecture d'un fichier, la lecture est suspendue. Si vous sélectionnez à nouveau alors que la lecture est suspendue, elle reprend.
2	(◀◀ / ▶▶) : Lors de la lecture, Si vous sélectionnez ◀◀, le fichier musical précédent est lu. Si vous sélectionnez ▶▶, le fichier musical suivant est lu.
	Démarrez la lecture des fichiers de musique sélectionnés, puis accédez à la fonction Photo .
3	Sélectionnez  plusieurs fois pour modifier la luminosité de votre écran. (Voir la page 113) L'option Éteint/Écran désactivé fonctionne à partir des menus Liste de films, Liste de photos et Liste de musique.
4	<ul style="list-style-type: none"> Si vous sélectionnez Cacher pendant la lecture de musique, le lecteur de musique en cours sera caché et seule la liste de lecture sera affichée.
5	<ul style="list-style-type: none"> Si vous sélectionnez Quitter alors que le lecteur de musique est affiché, la musique sera arrêtée et le lecteur ne reviendra pas à l'affichage standard du téléviseur. Si vous sélectionnez Quitter alors que la musique est arrêtée ou alors que le lecteur de musique est caché, le lecteur revient à l'affichage standard du téléviseur.

! REMARQUE

- ▶ La modification des valeurs des options dans **Vidéo** n'affecte pas **Photo** ni **Musique**.
- ▶ Les valeurs d'option modifiées dans **Photo** et **Musique** sont également modifiées dans **Photo** et **Musique** sauf pour **Vidéo**.
- ▶ Vous pouvez écouter de la musique uniquement via l'appareil sur lequel la lecture est en cours.

UTILISATION D'UN PÉRIPHÉRIQUE USB OU D'UN PC

- Lorsque vous sélectionnez Définir les options de lecture audio.,

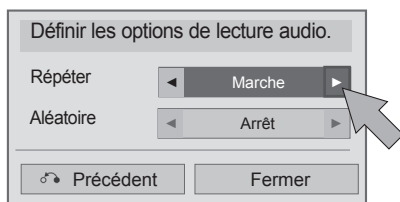

Effectuer les réglages adéquats.
Puis sélectionnez **Fermer**.

- Lorsque vous sélectionnez Définir les options audio.,

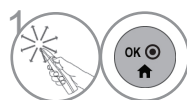
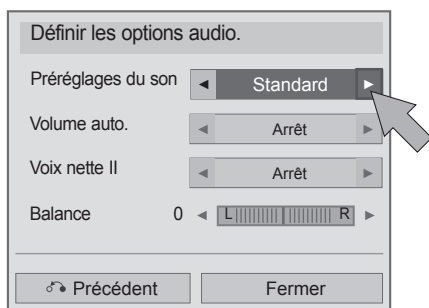

Effectuer les réglages adéquats.
Puis sélectionnez **Fermer**.

- Si vous n'appuyez sur aucune touche pendant un certain temps lors de la lecture, la boîte d'informations de lecture (montrée ci-dessous) s'affichera comme économiseur d'écran.

Qu'est-ce qu'un économiseur d'écran ?

L'économiseur d'écran sert à éviter que des points de l'écran ne se figent lorsqu'une image reste affichée à l'écran de manière prolongée.

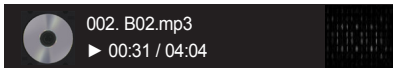

! REMARQUE

- ▶ Les titres endommagés ou corrompus ne sont pas lus, et ils affichent 00:00 comme durée de lecture.
- ▶ Les titres téléchargés depuis un service payant avec protection des droits d'auteur ne démarrent pas, et ils affichent des informations inappropriées comme durée de lecture.
- ▶ Si vous appuyez sur la touche OK ou ■, l'économiseur d'écran s'arrête.
- ▶ Les touches de lecture (▶), pause (||), ■, ▶▶, ◀◀ de la télécommande sont également disponibles dans ce mode.
- ▶ Vous pouvez utiliser la touche ▶▶ pour sélectionner le morceau suivant et la touche ◀◀ pour sélectionner le morceau précédent.



UTILISATION D'UN PÉRIPHÉRIQUE USB OU D'UN PC

CODE D'ENREGISTREMENT DIVX

Confirmez le numéro du code d'enregistrement DivX du téléviseur. En utilisant le numéro d'enregistrement, il est possible de louer ou d'acheter des films sur le site www.divx.com/vod.

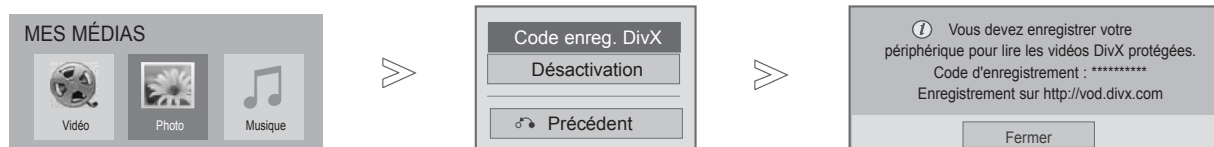
Il est impossible de lire des fichiers DivX loués ou achetés avec un code d'enregistrement DivX d'un autre téléviseur. (Seuls les fichiers DivX correspondant au code d'enregistrement du téléviseur acheté peuvent être lus.)



1   Sélectionnez **MES MÉDIAS**.

2    Sélectionnez **Code enreg. DivX**.

3  Affichez le code d'enregistrement DivX.

- Appuyez sur le bouton **MENU/EXIT** pour retourner au mode visualisation normale du téléviseur.



À PROPOS DES VIDÉOS DIVX : DivX® est un format de vidéo numérique créé par DivX, Inc. Votre téléphone est un périphérique officiellement certifié par DivX (DivX Certified®), ce qui vous permet de lire des vidéos DivX. Rendez-vous sur www.divx.com pour trouver plus d'informations ainsi que des utilitaires permettant de convertir vos fichiers au format DivX.

À PROPOS DE LA VIDÉO À LA DEMANDE DIVX : ce périphérique DivX Certified® doit être enregistré pour pouvoir lire des vidéos à la demande DivX. Pour obtenir le code d'enregistrement, accédez à la section DivX VOD du menu de configuration du périphérique. Rendez-vous sur vod.divx.com pour savoir comment enregistrer votre téléphone.

« Certification DivX Certified® pour la lecture de vidéos DivX® jusqu'à 1080p en HD, y compris le contenu Premium. »

DivX®, DivX Certified® et leurs logos respectifs sont des marques déposées de DivX, Inc. et leur utilisation est régie par une licence.

Sous couvert d'un ou plusieurs brevets américains cités ci-dessous :
7,295,673; 7,460,668; 7,515,710; 7,519,274

! REMARQUE





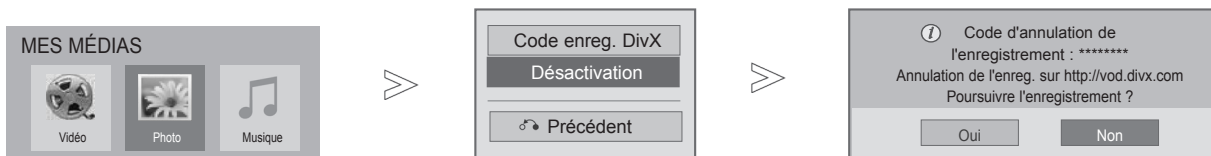

- ▶ La prise en charge des fichiers de film est la suivantes Résolution : sous 1920x1080 WxH pixels
Vitesse de défilement de film : sous 30 images/sec (1920x1080), sous 60 images/sec (sous 1280x720)
- ▶ Codec vidéo : MPEG 1, MPEG 2, MPEG 4, H.264/AVC, DivX 3.11, DivX 4.12, DivX 5.x, DivX 6, Xvid 1.00, Xvid 1.01, Xvid 1.02, Xvid 1.03, Xvid 1.10-beta1, Xvid 1.10-beta2, JPEG, VC1, Sorenson H.263/H.264
- ▶ Le fichier DRM/*.tp /*.trp du serveur DLNA n'est pas lu quand la Liste des films est active.

DÉSACTIVATION

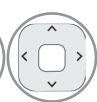
La désactivation a pour objet de permettre la désactivation de périphériques pour des utilisateurs ayant activé l'ensemble des périphériques disponibles via le serveur Web et se voient dans l'impossibilité d'en activer d'autres.

DivX VOD permet au consommateur d'activer jusqu'à 6 périphériques sous un même compte, toutefois pour remplacer ou désactiver l'un ces de ces périphériques, celui-ci doit contacter l'assistance DivX pour demande une suppression. Cette fonction permet désormais aux consommateurs de désactiver par eux-même et par conséquent de mieux gérer leurs périphériques DivX VOD.

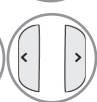

- 1   Sélectionnez **MES MÉDIAS**.
- 2  **BLEUE**  Sélectionnez **Désactivation**.
- 3   Sélectionnez **Oui**.
- 4  Affichez la désactivation.

- Appuyez sur le bouton **MENU/EXIT** pour retourner au mode visualisation normale du téléviseur.
- Appuyez sur le bouton **BACK** pour retourner sur l'écran du menu précédent.

JEUX/PROGRAMMATION

JEUX/PROGRAMMATION

Heure mondiale

Cette fonction n'est active que si l'heure courante a été réglée.

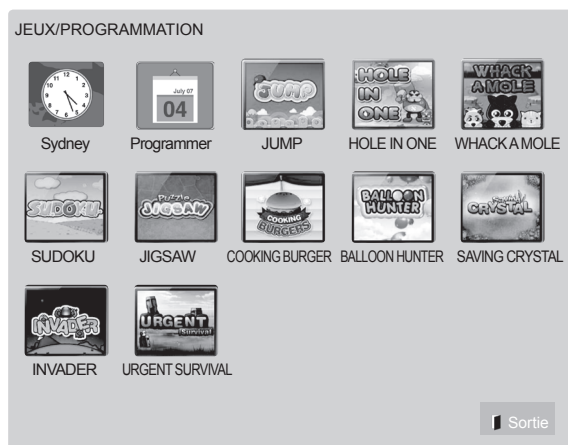
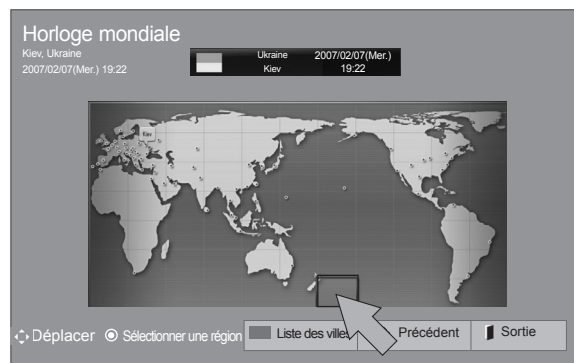
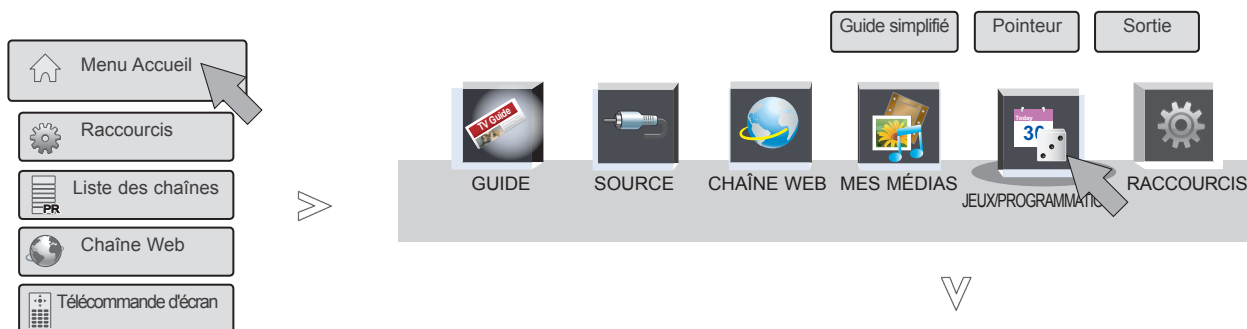

JEUX/PROGRAMMATION

- 1 Sélectionner **Menu Accueil**.
- 2 Sélectionner **JEUX/PROGRAMMATION**.
- 3 Sélectionner **Horloge mondiale**.
- 4 Sélectionner la ville désirée.
Vous pouvez contrôler l'horloge mondiale.
- 5 Sélectionner **Sortie**.

• L'heure avancée n'est pas indiquée sur l'horloge universelle.

Programmation

Cette fonction n'est active que si l'heure courante a été réglée.

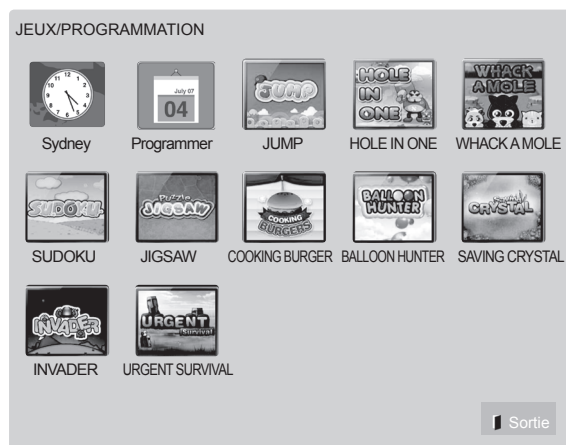
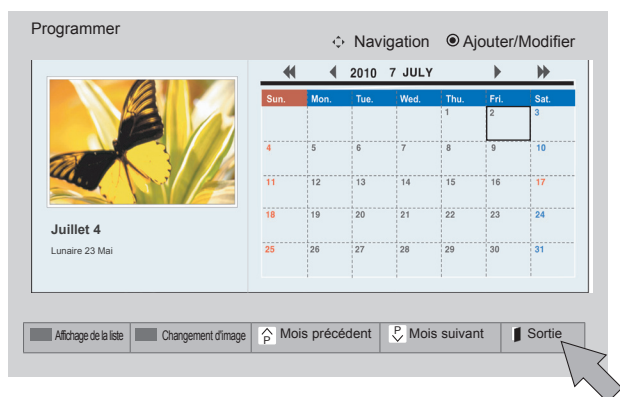
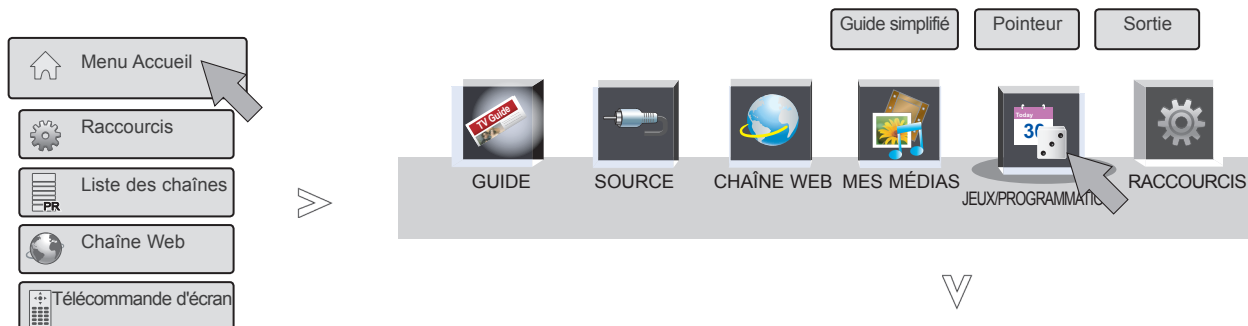

- 1    Sélectionner **Menu Accueil**.
- 2   Sélectionner **JEUX/PROGRAMMATION**.
- 3   Sélectionner **Programmer**.
- 4   Sélectionner la date désirée.
Vous pouvez contrôler la programmation.

JEUX/PROGRAMMATION

Enregistrement de programmation

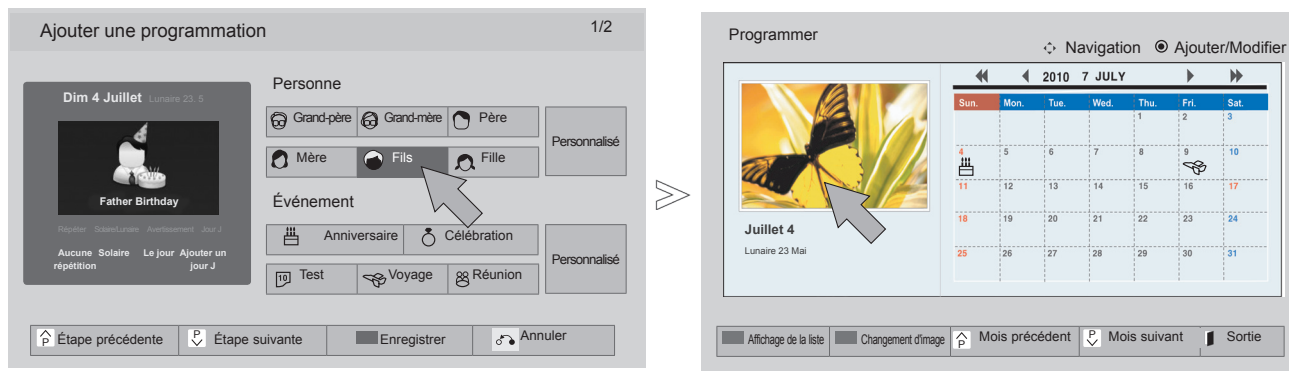

Sélectionner l'option de menu désirée.



L'icône est affichée.



Sélectionner **Affichage de la liste** pour utiliser la programmation.



Sélectionner **Sortie**.

JEUX

Vous permet d'utiliser les jeux installés sur le téléviseur.

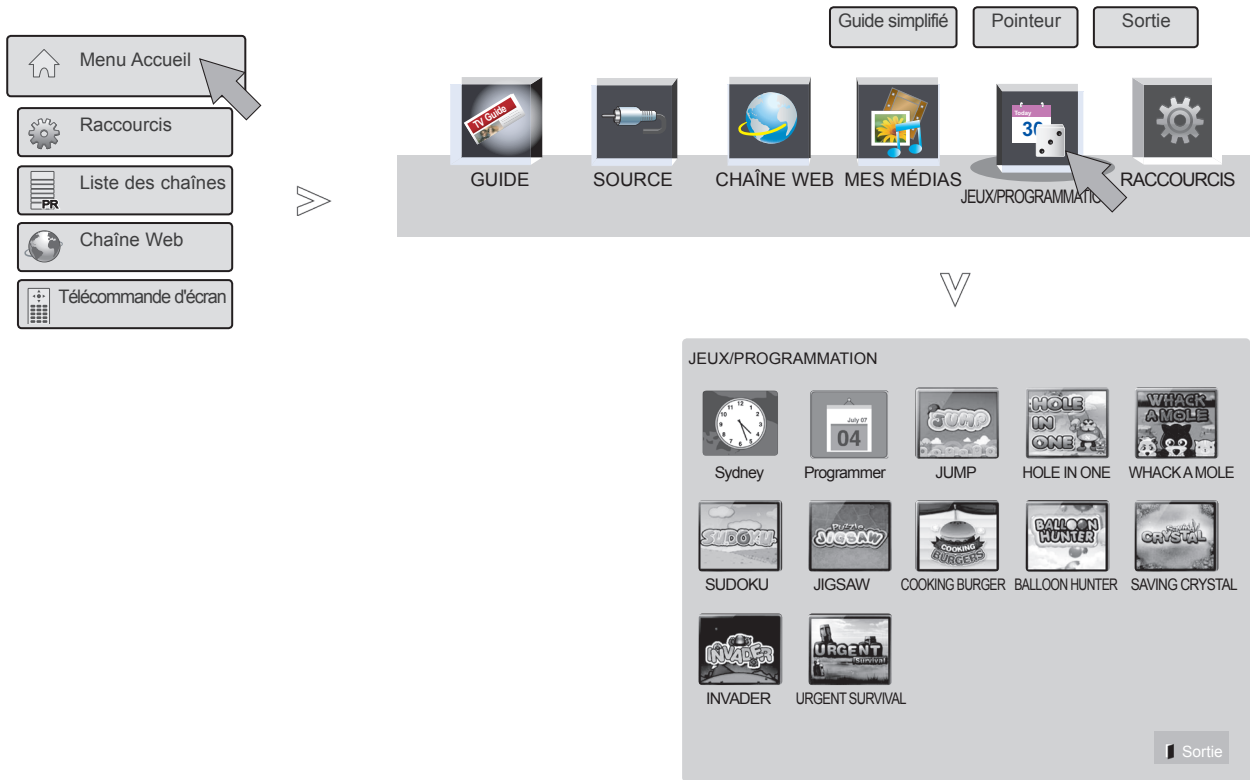

-    Sélectionner **Menu Accueil**.
-   Sélectionner **JEUX/PROGRAMMATION**.
-   Spécifiez le mode du jeu sélectionné.
-   Sélectionner **Sortie**.

EPG (GUIDE DE PROGRAMMES ÉLECTRONIQUE) (EN MODE NUMÉRIQUE UNIQUEMENT)

(Sauf Nouvelle Zélande)

Ce système est muni d'un guide de programmes électronique (EPG) afin de vous guider dans les options d'affichage disponibles.

Le guide de programmes électronique vous donne des informations, telles que la liste des programmes, l'heure de début et l'heure de fin des services disponibles, etc. De plus, le guide de programmes électronique vous donne souvent des informations détaillées concernant le programme (le volume et la fréquence de ces informations dépendent des moyens de radiodiffusion).

Cette fonction peut être utilisée uniquement si les radiodiffuseurs transmettent les informations du guide de programmes électronique.

Vous devez régler l'option Horloge dans le menu Heure avant de pouvoir utiliser le guide des programmes numérique.

Le guide des programmes numérique affiche le détail des programmes sur huit jours.

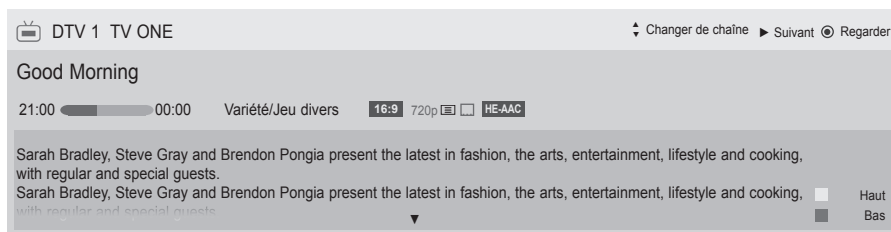

INFO Affiche les informations relatives au programme actuel

	Affiché avec un programme TV ou DTV.		S'affiche avec un programme télétexte.
	S'affiche avec un programme radio.		S'affiche avec un programme sous-titré.
	S'affiche avec un programme MHEG.		S'affiche avec un programme crypté.
	Affiché avec un programme HE-AAC.		S'affiche avec un programme Dolby Digital.
	formats d'écran des programmes télévisés.		S'affiche avec un programme Dolby Digital PLUS.
	formats d'écran des programmes télévisés.	576i/p, 720p, 1080i/p : Résolution des programmes télévisés	



Affiche les informations relatives au programme suivant



Affiche les informations des autres programmes.

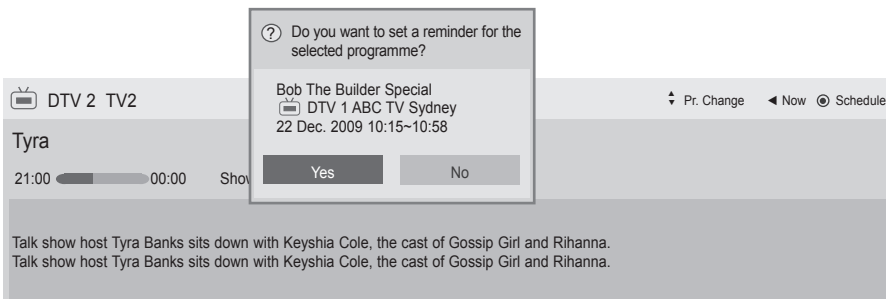

Une fenêtre de réglage d'enregistrement/rappel apparaît.



Sélectionnez le mode de réglage Timer Record/Remind.

EPG (GUIDE DE PROGRAMMES ÉLECTRONIQUE)

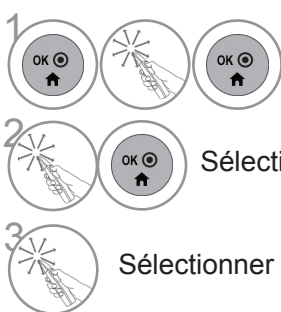
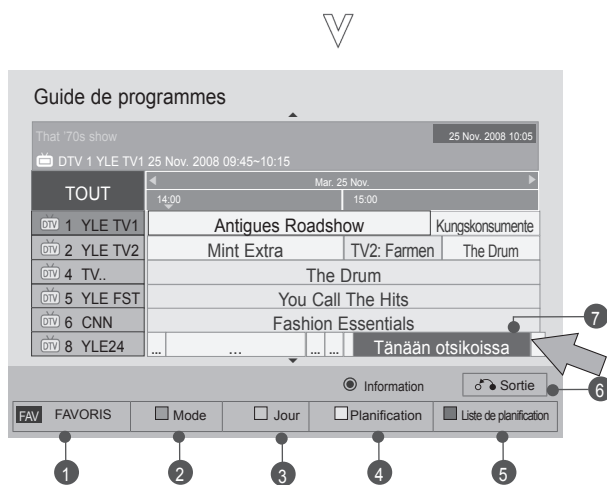
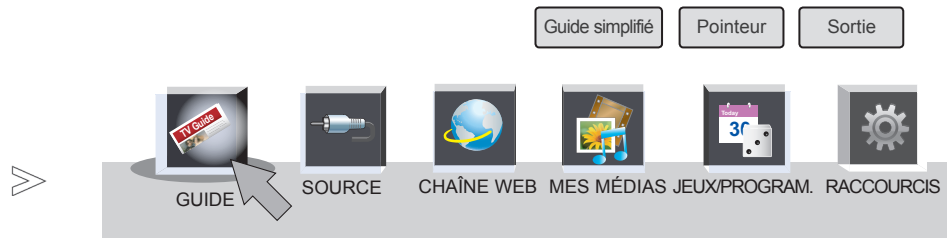
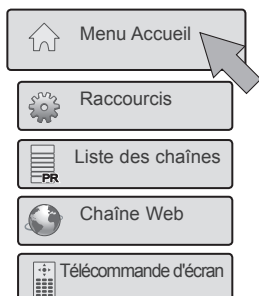

1 Sélectionner **Menu Accueil**.

2 Sélectionner **GUIDE**.

3 Sélectionner le programme désiré.

- 1 **FAVORIS** : Changer le mode FAVORIS.
- 2 **Mode** : Changer le mode EPG.
- 3 **Jour** : Entrer le mode de réglage Date.
- 4 **Planification** : Entrez dans le mode **Planification**.
- 5 **Liste de planification** : Entrez dans le mode **Liste de planification**.
- 6 **Sortie** : Désactiver l'EPG.
- 7 Sélectionner le programme désiré.

EPG (GUIDE DE PROGRAMMES ÉLECTRONIQUE) (EN MODE NUMÉRIQUE UNIQUEMENT)

DESCRIPTION DÉTAILLÉE

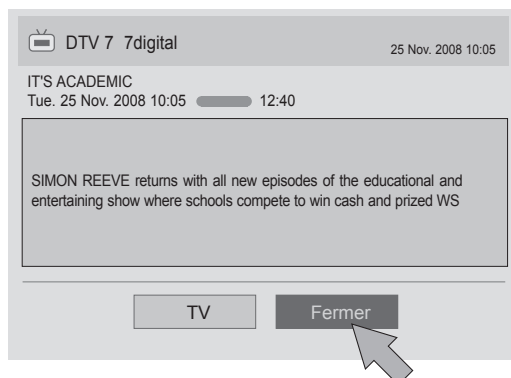

1 Répétez les étapes 1-2 de la p.103.

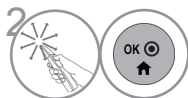

Sélectionner le programme de votre choix.

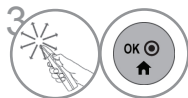



Sélectionnez TV ou Éteindre EPG.

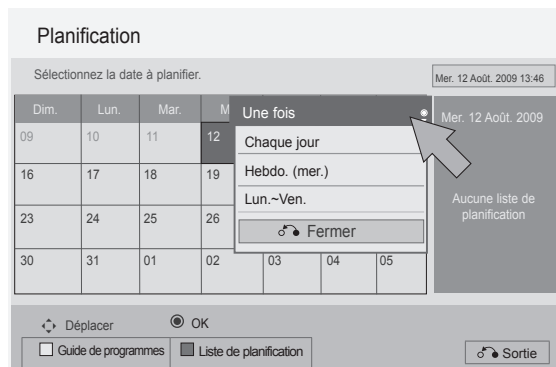

MINUTERIE MANUELLE



1 Répétez les étapes 1-2 de la p.103.

2   Sélectionner **Planification**.

3   Sélectionner la date à programmer.

4   Sélectionner l'option de répétition de la programmation.

5   Sélectionner Heure de début ou Chaîne.

6   Sélectionner **Sortie**.

EPG (GUIDE DE PROGRAMMES ÉLECTRONIQUE) (EN MODE NUMÉRIQUE UNIQUEMENT)

LISTE DE PROGRAMMATION

Si vous avez créé une liste de programmation, une émission programmée s'affiche à l'heure programmée même lorsque vous êtes en train de regarder une autre émission.

Un élément en cours d'enregistrement ne peut pas être modifié ni supprimé.

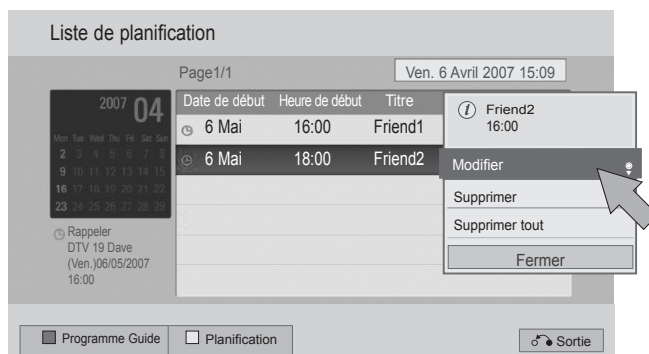

1 Répétez les étapes 1-2 de la p.103.

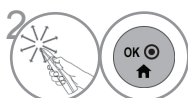

Sélectionner **Liste de planification**.



Sélectionner la Liste de programmation à modifier.

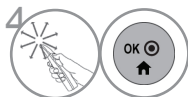

Sélectionner la fonction désirée.

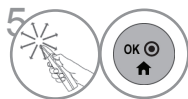

Sélectionner **Sortie**.

MHEG (MULTIMEDIA AND HYPERMEDIA INFORMATION CODING EXPERT GROUP)(IN DIGITAL MODE)

(Ce menu est disponible en Afrique du Sud ,Malaisie uniquement.)

Ce téléviseur vous donne accès à un télétexte numérique qui a été considérablement amélioré, notamment au niveau du texte, des graphiques, etc.

Vous pouvez accéder à ce télétexte numérique au moyen de services de télétextes numériques spéciaux qui diffusent ce genre de service.

TÉLÉTEXTE DANS LE SERVICE NUMÉRIQUE

- 1 Appuyez sur le clavier numérique ou sur la touche **P** ^ v pour sélectionner un service numérique qui diffuse le télétexte numérique.
- 2 Suivez les indications du télétexte numérique, puis passez à l'étape suivante en appuyant sur la touche **TEXT, OK, ^ v < >**, **ROUGE, VERTE, JAUNE, BLEUE** ou sur les touches **NUMÉRIQUES**.
- 3 Pour changer de service de télétexte numérique, il vous suffit de sélectionner un autre service à l'aide des touches numériques ou de la touche **P** ^ v .



TÉLÉTEXTE DU SERVICE NUMÉRIQUE

- 1 Appuyez sur le clavier numérique ou sur la touche **P** ^ v pour sélectionner un service qui diffuse le télétexte numérique.
- 2 Appuyez sur la touche **TEXT** ou sur les touches de couleur pour activer le télétexte.
- 3 Suivez les indications du télétexte numérique, puis passez à l'étape suivante en appuyant sur la touche **OK, ^ v < >**, **ROUGE, VERTE, JAUNE, BLEUE** ou sur les touches **NUMÉRIQUES**.
- 4 Appuyez sur la touche **TEXT** ou sur les touches de couleur pour désactiver le télétexte numérique et revenir à l'écran du téléviseur.

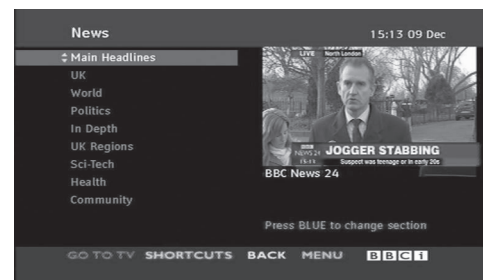

Il est possible que certains services ne vous permettent pas d'accéder aux services de texte lorsque vous appuyez sur la touche **ROUGE**.

MHEG (MULTIMEDIA AND HYPERMEDIA INFORMATION CODING EXPERT GROUP)(IN DIGITAL MODE)

(Nouvelle Zélande uniquement)

Cette fonction n'est activée qu'en Nouvelle Zélande.

- En Nouvelle Zélande, en appuyant sur la touche Guide, vous devez afficher sur votre écran MHEG EPG diffusé par la Nouvelle Zélande.

Ce système dispose d'un MHEG (Multimedia and hypermedia information coding expert group) qui vous aide à naviguer sur toutes les options possibles de visualisation.

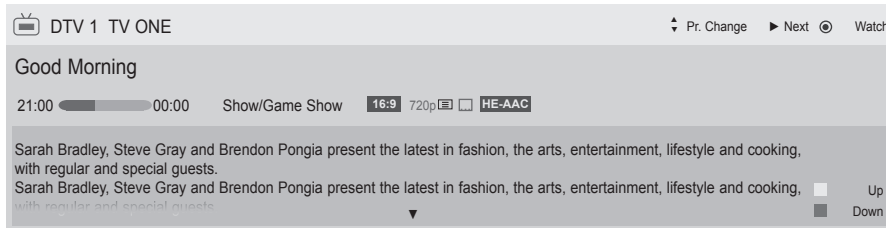

INFO Affiche les informations relatives au programme actuel

Affiché avec un programme TV ou DTV.	S'affiche avec un programme télétexte.
S'affiche avec un programme radio.	S'affiche avec un programme sous-titré.
S'affiche avec un programme MHEG.	S'affiche avec un programme crypté.
Affiché avec un programme HE-AAC.	S'affiche avec un programme Dolby Digital.
formats d'écran des programmes télévisés.	S'affiche avec un programme Dolby Digital PLUS.
formats d'écran des programmes télévisés.	576i/p, 720p, 1080i/p : Résolution des programmes télévisés









BASCULEZ SUR MHEG

1 Basculez sur MHEG.

SÉLECTIONNEZ UN PROGRAMME

- 1 Prévisualise les informations du programme diffusé.
- 2 change pour la chaîne choisie.
- 3 Le MHEG doit disparaître après passage sur la chaîne sélectionnée.





FONCTION DES BOUTONS EN MODE LISTING

-  Sélectionne les informations du programme diffusé.
-  Sélectionne la chaîne.
-  Change pour la semaine suivante ou le jour précédent.
-  Change pour le jour suivant ou pour aujourd'hui.
-  Le MHEG doit disparaître après passage sur la chaîne sélectionnée.
-  Change pour le mode Now/Next.
-  Désactive MHEG
-  Active/désactive les informations détaillées.



FONCTION DES BOUTONS EN MODE NOW/NEXT

Vous pouvez voir une chaîne diffusée et une autre programmée à la suite.

-  Sélectionnez la chaîne de votre choix.
-  Le MHEG doit disparaître après passage sur la chaîne sélectionnée.
-  Change pour le mode Listing.
-  Désactive MHEG
-  Active/désactive les informations détaillées.



RÉGLAGES DE L'IMAGE

RÉGLAGE DE LA TAILLE DE L'IMAGE (FORMAT D'IMAGE)

Vous pouvez regarder l'écran dans plusieurs formats d'image : 16:9, Signal original, Original, Écran large, 4:3, 14:9, Zoom et Zoom cinéma.

Si une image figée est affichée à l'écran pendant une période prolongée, il est possible qu'elle s'incruste à l'écran et reste visible.

Vous pouvez régler la proportion d'agrandissement à l'aide des touches ^ v .

Cette fonction est disponible dans les signaux suivants.

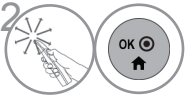
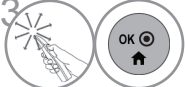
-  Sélectionner **Raccourcis**.
-  Sélectionner **Format de l'image**.
-  Sélectionner le format d'image souhaité.

- Vous pouvez également régler l'option **Format de l'image** dans le menu **IMAGE**.
- Pour définir les paramètres du zoom, sélectionnez 14/9, Zoom et Zoom cinéma dans le menu Format de l'image. Une fois les paramètres du zoom enregistrés, l'affichage revient au menu rapide.

• 16:9

La sélection de ce format d'image vous permet de visionner une image horizontalement, en proportion linéaire, pour occuper complètement l'écran (utile pour visionner des DVD au format 4:3).



• Format original

Quand votre téléviseur reçoit un signal d'écran large, cette option s'adapte automatiquement au format d'image envoyé.

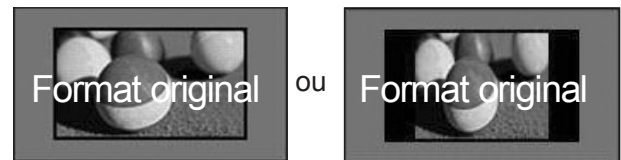

• Signal original

La Sélection Suivante vous permettra de voir une image de meilleure qualité sans perdre l'image de base dans celle de haute définition. Important : si votre image d'origine contient du bruit, ce bruit sera visible sur les côtés.



• Écran large (Uniquement DTV)

Lorsque le téléviseur reçoit le signal d'écran large, vous pouvez régler l'image horizontalement ou verticalement, dans des proportions linéaires, de sorte à remplir tout l'écran. Les vidéos 4:3 et 14:9 sont acceptées en mode plein écran sans aucune distorsion via l'entrée DTV.

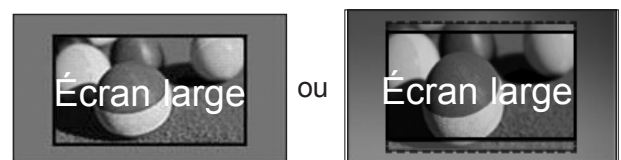

• **4:3**

La sélection suivante vous permettra d'afficher une image au un rapport hauteur/largeur d'origine de 4:3.



• **14:9**

Cette option vous permet de visionner une image au format 14/9 ou un programme TV au mode 14/9. L'écran 14:9 est visualisé sur la même manière qu'en mode 4:3, mais avec un déplacement vers le haut et le bas.



• **Zoom**

Permet de visionner l'image en plein écran, sans l'altérer.

Cependant, les parties supérieure et inférieure de l'image seront tronquées.

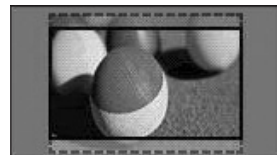

• **Zoom cinéma**

Choisissez la fonction Cinema Zoom (Zoom Cinéma) pour agrandir l'image à la position voulue.

Remarque : lors de l'agrandissement ou de la diminution de l'image, l'image peut être déformée.

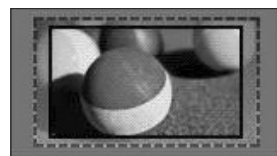

Bouton ◀ ou ▶ : Règle la proportion d'agrandissement de la fonction Cinema Zoom. La plage de réglage est comprise entre 1 et 16.

Bouton ▼ ou ▲ : Déplace l'écran.

! **REMARQUE**

- ▶ Vous ne pouvez sélectionner que **4:3**, **16:9** (Large), **14:9**, **Zoom**, **Cinema Zoom** (Zoom cinéma) en mode composantes.
- ▶ Vous ne pouvez sélectionner les formats d'image **4:3**, **Original**, **16:9** (Large), **14:9**, **Zoom**, **Cinema Zoom** (Zoom cinéma) qu'avec le mode HDMI.
- ▶ Vous pouvez sélectionner uniquement le format **4:3**, **16:9** (Large) dans le mode RGB-PC, HDMI-PC.
- ▶ En mode DTV/HDMI/Composantes (supérieur à 720p), la fonction Signal original est disponible.

RÉGLAGES DE L'IMAGE

ASSISTANT D'IMAGE

Cette fonction permet un réglage de la qualité de l'image à partir de l'image d'origine.

Elle permet un étalonnage de la qualité de l'écran par un réglage du niveau de noir et de blanc, etc. Des utilisateurs classiques peuvent calibrer la qualité de l'écran en suivant facilement chacune des étapes.

Si vous réglez l'image à Low (Bas), Recommended (Recommandé) ou High (Élevé), vous pouvez voir la modification comme un exemple.

Avec le mode RGB-PC/HDMI-PC/DVI-PC, les modifications apportées aux valeurs Couleur, Teinte et Netteté horizontale/ verticale ne sont pas appliquées.

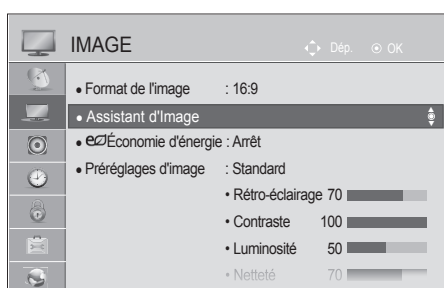

1 Sélectionner **IMAGE**.



2 Sélectionnez **Assistant d'Image**.

Réglez le **Standard**(Niveau noir, Niveau de blanc, Teinte, Couleur, Netteté horizontale, Netteté verticale, Rétro-éclairage) ou **Personnalisé**(Niveau noir, Niveau de blanc, Teinte, Couleur, Netteté, Contraste Dynamique, T° couleur, Rétro-éclairage).

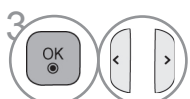

3 Sélectionnez une source d'entrée pour appliquer les réglages.



- Si vous abandonnez le paramétrage avant l'étape finale, les modifications ne sont pas appliquées.
- La valeur du réglage est enregistrée sous Expert1.
- Une fois la qualité de l'image établie par l'Assistant d'image (Picture Wizard), la fonction d'économie d'énergie (Energy Saving) change pour Off (désactivée).
- Si le réglage de qualité d'image **Expert1** est modifié, utilisez l'option **Réglage usine** avant d'utiliser la fonction **Assistant d'Image** pour réinitialiser le réglage de qualité d'image.
- **Standard** : Standard mode permettant d'utiliser la qualité d'image standard.
- **Personnalisé** : mode permettant d'utiliser le réglage favori de l'utilisateur en termes de qualité d'image au lieu du réglage standard.

- Appuyez sur le bouton **MENU/EXIT** pour retourner au mode visualisation normale du téléviseur.
- Appuyez sur le bouton **BACK** pour retourner sur l'écran du menu précédent.

ÉCONOMIE D'ÉNERGIE

Cette fonction réduit la consommation d'énergie du téléviseur.

Le réglage d'usine par défaut est établi pour un niveau confortable de visualisation chez soi.

Vous pouvez augmenter la luminosité de l'écran en réglant le niveau dans Energy Saving (Économie d'énergie) ou **Préréglages d'image** (Mode image).

En réglant l'économie d'énergie dans le mode MHEG, le paramètre d'économie d'énergie est appliqué après la fin du mode MHEG.

La sélection de "**Désactiver l'écran**" lorsqu'un canal de station de radio est réglé réduira la consommation d'énergie.

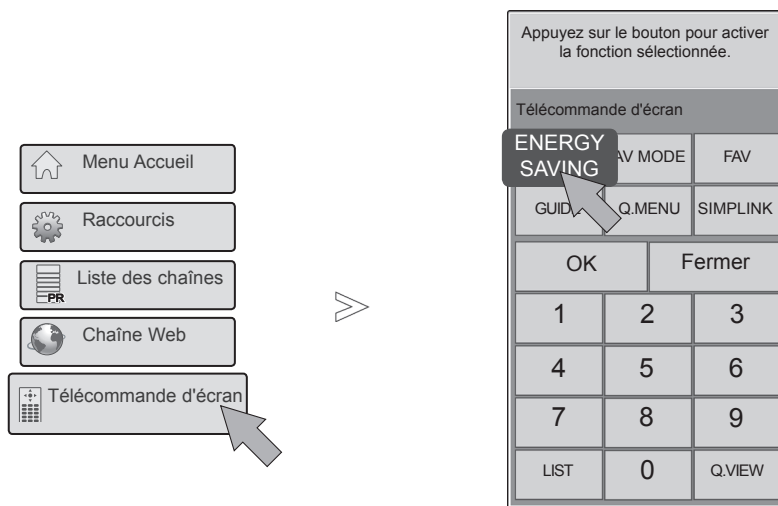

1 Sélectionner **Télécommande d'écran**.

2 Sélectionnez **ENERGY SAVING**.

3 Sélectionner **ENERGY SAVING** plusieurs fois pour choisir l'option de menu désirée.

- Si vous sélectionnez **Désactiver l'écran**, l'écran se met hors tension après 3 secondes et **Désactiver l'écran** démarrera.
- Si vous réglez à « **Économie d'énergie-Automatique, Maximum** », la fonction de Rétroéclairage est désactivée.
- Vous pouvez également régler cette fonction en sélectionnant le bouton Économie d'énergie sur la télécommande.
- Lorsque Auto est sélectionné, la fonction Backlight (rétro-éclairage) est réglée automatiquement au travers d'un capteur intelligent qui prend en compte les conditions environnantes, si le capteur en est équipé.
- Vous pouvez également régler l'**économie d'énergie** dans le menu **IMAGE**.

RÉGLAGES DE L'IMAGE

MODE IMAGE – RÉGLAGES PRÉDÉFINIS

Mode image – Réglages prédéfinis

Vif	Renforce le contraste, la luminosité, la couleur et la netteté des images vivid.
Standard	Statut d'affichage de l'écran le plus général.
Cinéma	Optimise la vidéo pour regarder des films.
Sport	Optimise la vidéo pour regarder des événements sportifs.
Jeux	Optimise la vidéo pour jouer à des jeux vidéo.

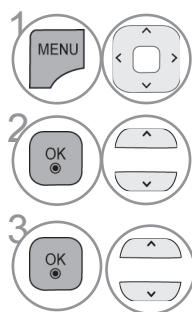
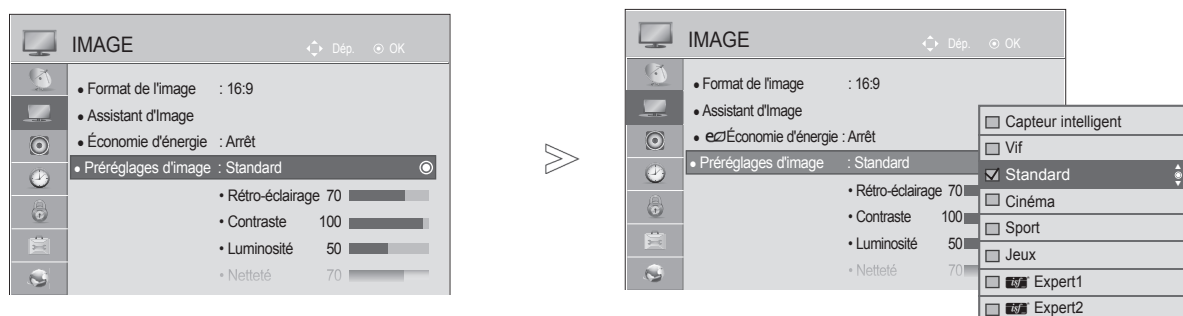

1 Sélectionner **IMAGE**.

2 Sélectionner **Préréglages d'image**.

3 Sélectionner **Capteur intelligent, Vif, Standard, Cinéma, Sport** ou **Jeux**.

- Appuyez sur le bouton **MENU/EXIT** pour retourner au mode visualisation normale du téléviseur.
- Appuyez sur le bouton **BACK** pour retourner sur l'écran du menu précédent.

- L'option Préréglages d'image permet de régler le téléviseur de façon à obtenir une image parfaite. Sélectionnez la valeur prédéfinie dans l'option Préréglages d'image selon la catégorie du programme.
- Lorsque le capteur intelligent est actif, l'image la plus adaptée est réglée automatiquement en fonction de l'éclairage ambiant.
- Vous pouvez également définir les préréglages d'image dans le menu rapide (Q. Menu).
- **Capteur intelligent** : Règle l'image en fonction de l'éclairage ambiant.

RÉGLAGE MANUEL DE L'IMAGE

Mode image - Option Utilisateur

Rétro-éclairage

Pour définir la luminosité de l'écran, régler la luminosité du panneau d'affichage LCD.
Réglage du rétro-éclairage si un réglage de la luminosité de l'appareil est recommandé.

Contraste

Règle le niveau du signal entre le noir et le blanc de l'image. Vous pouvez utiliser Contraste si la partie lumineuse de l'image est saturée.

Luminosité

Règle le niveau de base du signal de l'image.

Netteté

Règle le niveau de netteté des coins entre les zones claires et foncées de l'image. Plus le niveau est bas, plus l'image est nette.

Couleur

Règle l'intensité de toutes les couleurs.

Teinte

Règle l'équilibre entre les niveaux de rouge et de vert.

T° couleur

Régalez vers la gauche pour accentuer la composante rouge de l'image ou vers la droite pour accentuer la composante bleue.

Il est impossible d'utiliser cette fonction en mode **Capteur intelligent**.

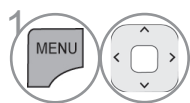
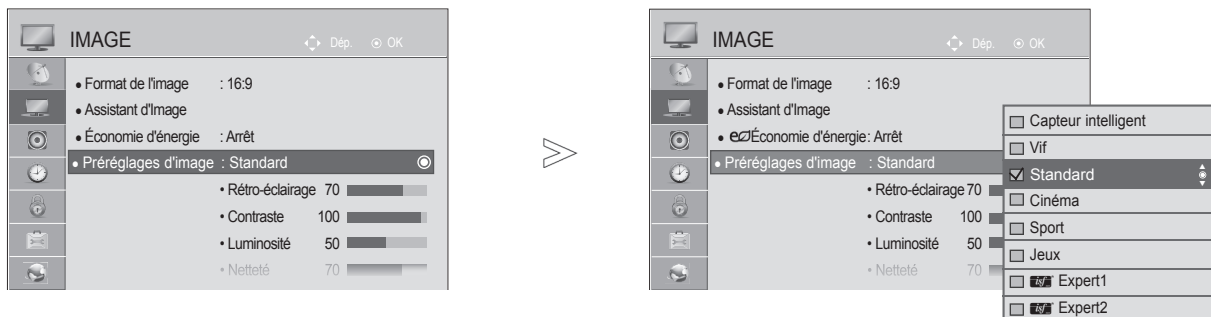

1 Sélectionner **IMAGE**.

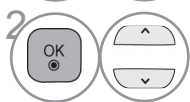

2 Sélectionner **Préréglages d'image**.



3 Sélectionner **Vif, Standard, Cinéma, Sport** ou **Jeux**.

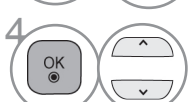

4 Sélectionner **Rétro-éclairage, Contraste, Luminosité, Netteté, Couleur, Teinte**, ou **T° couleur**.

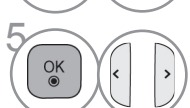

5 Effectuer les réglages adéquats.

- Appuyez sur le bouton **MENU/EXIT** pour retourner au mode visualisation normale du téléviseur.
- Appuyez sur le bouton **BACK** pour retourner sur l'écran du menu précédent.

RÉGLAGES DE L'IMAGE

- **Avantage de l'utilisation du rétro-éclairage**

- La consommation d'électricité est réduite jusqu'à 60 %.
- La luminosité du noir est réduite. (Comme le noir a une profondeur accrue, vous bénéficiez d'une définition d'une meilleure qualité.)
- Vous pouvez régler la luminosité en conservant la résolution du signal d'origine.

! REMARQUE

- ▶ Vous ne pouvez pas régler la couleur, la netteté ou la teinte en mode RVB-PC/HDMI-PC.
- ▶ Lorsque **Expert 1** ou **Expert 2** est sélectionné, vous pouvez sélectionner Rétro-éclairage, Contrast (Contraste), Brightness (Luminosité), H Sharpness (Netteté H), V Sharpness (Netteté V), Colour (Couleur) ou Tint (Teinte).

TECHNOLOGIE D'OPTIMISATION DE L'IMAGE



Vous pouvez étalonner l'écran pour chaque mode d'image ou régler la valeur de vidéo en fonction de l'écran vidéo spécifique.

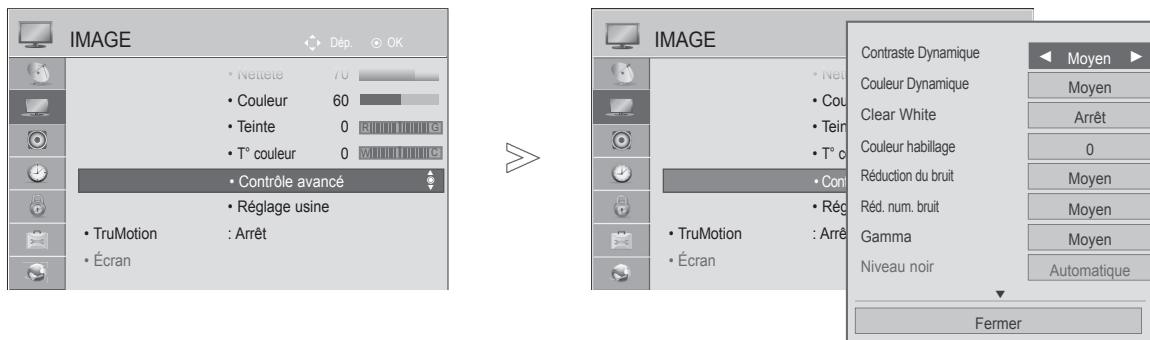

Vous pouvez régler une valeur de vidéo différente pour chaque entrée.

Pour rétablir les paramètres d'usine par défaut après avoir modifié chaque mode vidéo, exécutez la fonction "**Réglage usine**" pour chaque mode d'image.



1   Sélectionner **IMAGE**.

2   Sélectionner **Contrôle avancé**.

3   Sélectionnez l'option de votre choix :
Contraste Dynamique, Couleur Dynamique, Clear White, Couleur habillage, Réduction du bruit, Réd. num. bruit, Gamma, Niveau noir, Protection des yeux, Cinéma réel, Gamme de couleurs ou xvYCC. (Voir la page 119 à 120)

4  Effectuer les réglages adéquats.

- Appuyez sur le bouton **MENU/EXIT** pour retourner au mode visualisation normale du téléviseur.
- Appuyez sur le bouton **BACK** pour retourner sur l'écran du menu précédent.





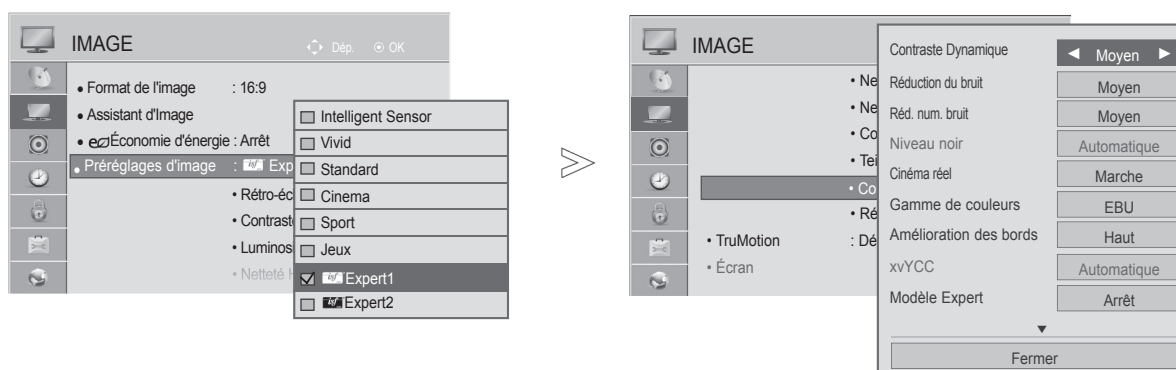

RÉGLAGES DE L'IMAGE

CONTRÔLE EXPERT DE L'IMAGE

En segmentant les catégories, **Expert1** et **Expert2** offrent davantage de catégories que les utilisateurs peuvent définir comme ils le souhaitent, pour une qualité d'image optimale.

Ceci permet également à un professionnel d'optimiser les performances du téléviseur à l'aide de vidéos spécifiques.



-   Sélectionner **IMAGE**.
-   Sélectionner **Préréglages d'image**.
-   Sélectionner  **Expert1** ou  **Expert2**.
-   Sélectionner **Contrôle expert**.
-   Sélectionner la source souhaitée.
-   Effectuer les réglages adéquats.

- Appuyez sur le bouton **MENU/EXIT** pour retourner au mode visualisation normale du téléviseur.
- Appuyez sur le bouton **BACK** pour retourner sur l'écran du menu précédent.

*Cet accessoire n'est pas disponible pour tous les modèles.

Contraste Dynamique (Arrêt/Bas/Moyen/Haut)	<ul style="list-style-type: none"> ■ Permet de régler le contraste pour qu'il reste au meilleur niveau en fonction de la luminosité de l'écran. L'image est améliorée en éclaircissant les parties claires et en fonçant les parties sombres.
Couleur Dynamique (Arrêt/Bas/Haut)	<ul style="list-style-type: none"> ■ Permet de régler les couleurs de l'écran pour qu'elles paraissent plus vives, plus riches et plus claires. Cette fonction améliore la teinte, la saturation et la luminosité, de sorte que le rouge, le bleu, le vert et le blanc semblent plus vifs.
Couleur habillage (-5 à 5)	<ul style="list-style-type: none"> ■ Permet de régler les couleurs pour une meilleure restitution des tons chair.
Réduction du bruit (Arrêt/Bas/Moyen/Haut/ Automatique(en mode analogique uniquement))	<ul style="list-style-type: none"> ■ Permet de réduire les bruits parasites à l'écran sans compromettre la qualité vidéo.
Réd. num. bruit (Bas/Moyen/Haut/Arrêt)	<ul style="list-style-type: none"> ■ Réduit le bruit de la vidéo compressée au format MPEG.
Gamma (Contrôle avancé: Bas/ Moyen/Haut Contrôle expert: 1.9/2.2/2.4)	<ul style="list-style-type: none"> ■ Vous pouvez régler la luminosité des zones sombres et des zones de gris moyen de l'image. <ul style="list-style-type: none"> • Bas/1.9 : Éclaircit la zone de niveau sombre et grise de l'image. • Moyen/2.2 : Exprime les niveaux d'image d'origine. • Haut/2.4: Assombrit la zone de niveau foncée et grise de l'image.
Niveau noir (Bas/Haut/ Automatique)	<ul style="list-style-type: none"> • Bas : L'image de l'écran devient s'assombrit. • Haut : L'image de l'écran devient plus lumineuse. • Automatique : Règle automatiquement le niveau de noir de l'écran sur haut ou bas selon le niveau du signal entrant. ■ Cette fonction permet de sélectionner la valeur "Low" (Faible) ou "High" (Élevé) dans le mode suivant : AV (NTSC-M), HDMI ou composantes. Sinon, le niveau de noir est réglé sur "Automatique".
Clear White (Arrêt/Bas/Haut)	<ul style="list-style-type: none"> ■ Rendre la gamme des blancs de l'écran plus nette et plus lumineuse.
Protection des yeux (Bas/Haut/Arrêt)	<p>*Cette caractéristique n'est pas proposée sur tous les modèles.</p> <ul style="list-style-type: none"> ■ Règle automatiquement la luminosité de l'écran pour éviter la fatigue visuelle. ■ Cette caractéristique est désactivée en mode "Préréglages d'image-Vif, Cinéma, Expert1, Expert2, Capteur intelligent".
Cinéma réel (Marche/Arrêt)	<ul style="list-style-type: none"> ■ Vous pouvez regarder un vidéo à la façon cinéma en éliminant l'effet de trépidation. ■ Utilisez cette fonction lorsque vous regardez un contenu de film d'origine. ■ Cette fonction peut être opérationnelle lorsque TruMotion est désactivé (off).





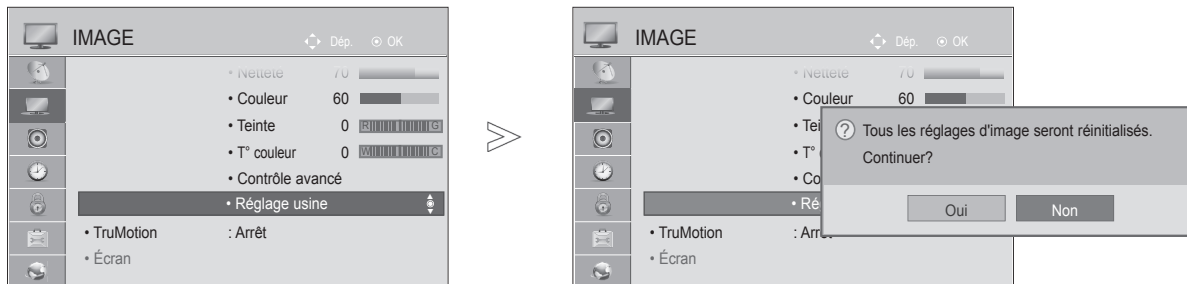

RÉGLAGES DE L'IMAGE

<p>Gamme de couleurs (Contrôle avancé) (Étendue/Standard)</p>	<ul style="list-style-type: none"> • Standard : Mode permettant d'afficher les couleurs d'origine sans tenir compte des caractéristiques d'affichage. • Étendue : Mode permettant d'utiliser la gamme de couleurs maximale du téléviseur. <ul style="list-style-type: none"> ■ Optimise l'utilisation pour la zone de couleur pouvant être exprimée.
<p>Gamme de couleurs (Contrôle expert: EBU/ SMPTE/BT709/ Étendue/Standard)</p>	<ul style="list-style-type: none"> • Standard : modes permettant d'afficher les couleurs d'origine sans tenir compte des caractéristiques d'affichage. • Wide (Large) : mode exploitant au maximum l'espace colorimétrique de l'écran du téléviseur. • EBU : mode permettant d'exploiter l'espace colorimétrique EBU. • SMPTE : mode permettant d'exploiter l'espace colorimétrique SMPTE. • BT709 : mode permettant d'exploiter l'espace colorimétrique BT709.
<p>Amélioration des bords (Téléviseur LCD/LED LCD TV : (Arrêt/Bas/Haut)</p>	<ul style="list-style-type: none"> ■ Les bords de l'image sont plus nets. ■ Cette fonction est disponible dans le mode d'image Expert.
<p>xvYCC (Automatique/Arrêt/ Marche)</p>	<p>*Cette caractéristique n'est pas proposée sur tous les modèles.</p> <ul style="list-style-type: none"> ■ Il s'agit de la fonction permettant d'afficher des couleurs plus riches. ■ Cette fonction est activée dans "Mode Image - Cinéma, Expert" si un signal xvYCC est entrée via une connexion HDMI.
<p>Modèle Expert (Arrêt/Modèle1/ Modèle2)</p>	<ul style="list-style-type: none"> ■ configuration est nécessaire pour contrôler l'image du téléviseur numérique. ■ Cette fonction est activée dans "Mode image - Expert" lorsque vous regardez en mode DTV.
<p>Filtre Couleur (Arrêt/Rouge/Vert/ Bleu)</p>	<ul style="list-style-type: none"> ■ Cette fonction permet de filtrer les couleurs spécifiques de la vidéo. ■ Vous pouvez utiliser le filtre RGB pour définir saturation et nuance de couleurs avec précision.
<p>T° couleur (Moyen/Chaud/Froid)</p>	<p>Cette fonction permet de régler la couleur globale de l'écran en fonction de vos choix.</p> <p>a. • Méthode : 2 Points</p> <ul style="list-style-type: none"> • Modèle : intérieur, extérieur • Contraste rouge/vert/bleu, Luminosité rouge/vert/bleu : <p>La plage de réglage est comprise entre -50 et +50.</p> <p>b. • Méthode : 10 points IRE</p> <ul style="list-style-type: none"> • Pattern: Inner / Outer • IRE (Institute of Radio Engineers) est l'unité d'affichage de la taille du signal vidéo et peut être réglé à 10, 20, 30 à 100. Vous pouvez régler le rouge, vert ou bleu en fonction de chaque paramètre. • Luminance : Cette fonction affiche la valeur de luminance calculée pour un gamma de 2.2. Vous pouvez indiquer la valeur de luminance de votre choix (jusqu'à 100 IRE), la valeur de luminance cible pour un gamma de 2.2 s'affichant par incréments de 10 entre 10 IRE et 90 IRE. • Red/Green/Blue (Rouge/Vert/Bleu) : La plage de réglage est comprise entre -50 et +50.
<p>Système de gestion des couleurs</p>	<ul style="list-style-type: none"> ■ Puisque l'outil est utilisé par les experts pour réaliser les réglages à l'aide des modèles de tests, ceci n'affecte pas d'autres couleurs pouvant être utilisées pour régler de façon sélective les 6 domaines de couleur (rouge/vert/bleu/cyan/magenta/jaune). <p>La différence de couleurs peut ne pas être distincte même si vous effectuez les réglages pour la vidéo générale.</p> <ul style="list-style-type: none"> ■ Règle le rouge/vert/bleu/jaune/cyan/magenta. • Couleur rouge/vert/bleu/jaune/cyan/magenta : La plage de réglage est -30 à +30. • Teinte rouge/vert/bleu/jaune/cyan/magenta : La plage de réglage est -30 à +30. ■ Cette caractéristique est désactivée en mode RGB-PC et HDMI (PC).

RÉINITIALISATION DE L'IMAGE

Les paramètres des modes Image sélectionnés sont rétablis aux paramètres d'usine par défaut.



-   Sélectionner **IMAGE**.
-   Sélectionner **Réglage usine**.
-   Choisissez **Oui**.
-  Initialiser la valeur ajustée.

- Appuyez sur le bouton **MENU/EXIT** pour retourner au mode visualisation normale du téléviseur.
- Appuyez sur le bouton **BACK** pour retourner sur l'écran du menu précédent.

RÉGLAGES DE L'IMAGE

TRUMOTION

*Cet accessoire n'est pas disponible pour tous les modèles.

Permet d'obtenir une image optimale, sans flou ni secousse, lorsque l'utilisateur insère rapidement une source photo ou vidéo.

Haut : Offre un mouvement d'image plus doux.

Bas : Offre un mouvement d'image doux. Utilisez ce réglage par défaut.

Arrêt : Désactivez la technologie TruMotion.

Utilisateur : vous pouvez régler le niveau des options **Judder** et **Blur** séparément pour la technologie TruMotion.

- **Judder** : Règle le bruit de l'écran.





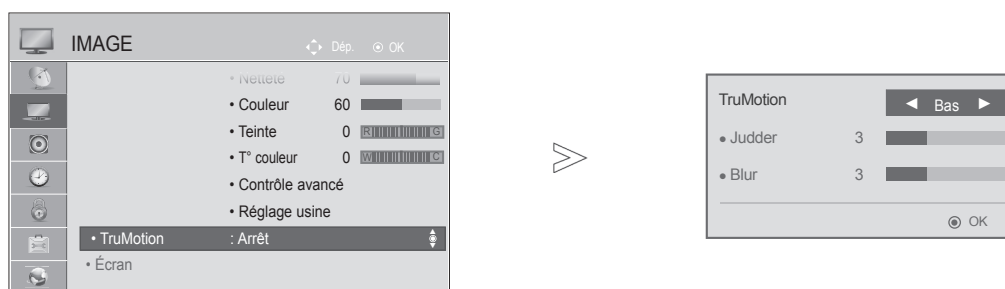

- **Blur** : Règle l'après-image de l'écran.

Cette fonction est désactivée sous les modes RVB-PC et HDMI-PC.

Si vous activez l'option TruMotion, du bruit peut apparaître à l'écran.

Dans ce cas, réglez l'option TruMotion sur "Arrêt".







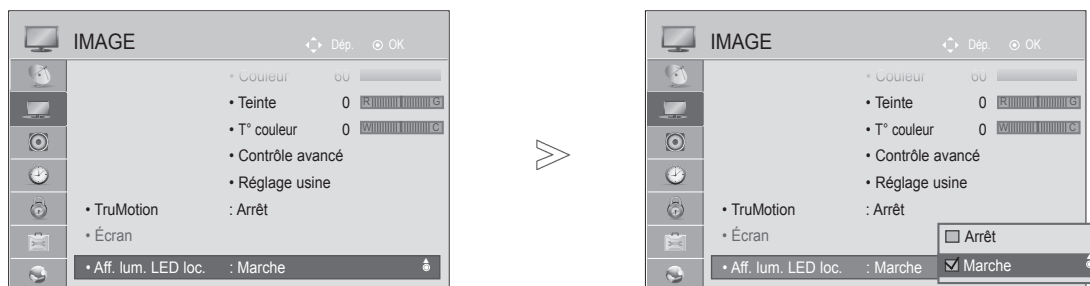

-   Sélectionner **IMAGE**.
-   Sélectionnez **TruMotion**.
-   Sélectionnez **Bas, Haut, Utilisateur** ou **Arrêt**.
-  Effectuer les réglages adéquats.

- Appuyez sur le bouton **MENU/EXIT** pour retourner au mode visualisation normale du téléviseur.
- Appuyez sur le bouton **BACK** pour retourner sur l'écran du menu précédent.

VARIATION LOCALE DE L'ÉCLAIRAGE

Après avoir analysé le signal d'entrée vidéo par zones de l'écran, cette fonction ajuste le rétroéclairage afin d'améliorer le rapport de contraste.



- 1   Sélectionner **IMAGE**.
- 2   Sélectionnez **Aff. lum. LED loc..**
- 3   Sélectionner **Marche** ou **Arrêt**.

- Appuyez sur le bouton **MENU/EXIT** pour retourner au mode visualisation normale du téléviseur.
- Appuyez sur le bouton **BACK** pour retourner sur l'écran du menu précédent.

RÉGLAGES DE L'IMAGE

VOYANT LUMINEUX

Réglez le témoin d'alimentation/veille sur l'avant du téléviseur.

Témoin de veille





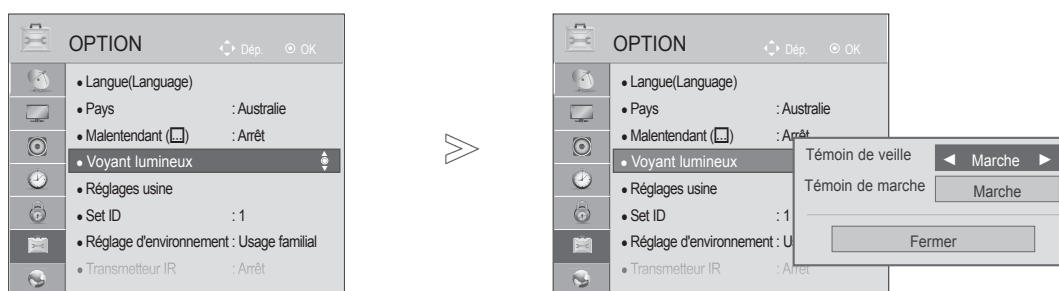

Détermine si l'indicateur lumineux situé à l'avant du téléviseur doit être défini à **Marche** ou **Arrêt** en mode veille.

Témoin de marche

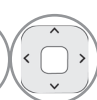
Détermine si l'indicateur lumineux situé à l'avant du téléviseur doit être défini à **Marche** ou **Arrêt** lorsque l'appareil est mis sous tension.

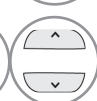
Si vous sélectionnez le mode 3D, le témoin **Voyant lumineux** s'éteint automatiquement.

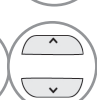

- 1   Sélectionner **OPTION**.
- 2   Sélectionner **Voyant lumineux**.
- 3   Sélectionner **Témoin de veille** ou **Témoin de marche**.
- 4   Sélectionner la source souhaitée.





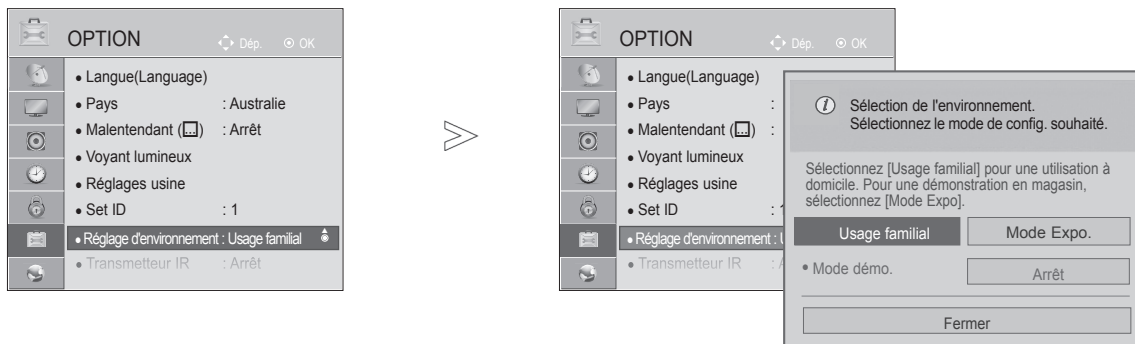

- Appuyez sur le bouton **MENU/EXIT** pour retourner au mode visualisation normale du téléviseur.
- Appuyez sur le bouton **BACK** pour retourner sur l'écran du menu précédent.

RÉGLAGE DU MODE

Nous vous recommandons de régler le téléviseur en mode "Usage familial" (Utilisation à domicile) afin d'obtenir la meilleure qualité d'image à votre domicile.

Le mode "Store Demo" (Démonstration magasin) est un réglage optimisé pour une démonstration en magasin.



-   Sélectionner **OPTION**.
-   Sélectionnez **Réglage d'environnement**.
-   Sélectionnez **Mode Expo.** ou **Usage familial**.
-  Enregistrer.

- Appuyez sur le bouton **MENU/EXIT** pour retourner au mode visualisation normale du téléviseur.
- Appuyez sur le bouton **BACK** pour retourner sur l'écran du menu précédent.

RÉGLAGES DE L'IMAGE

MODE DÉMO









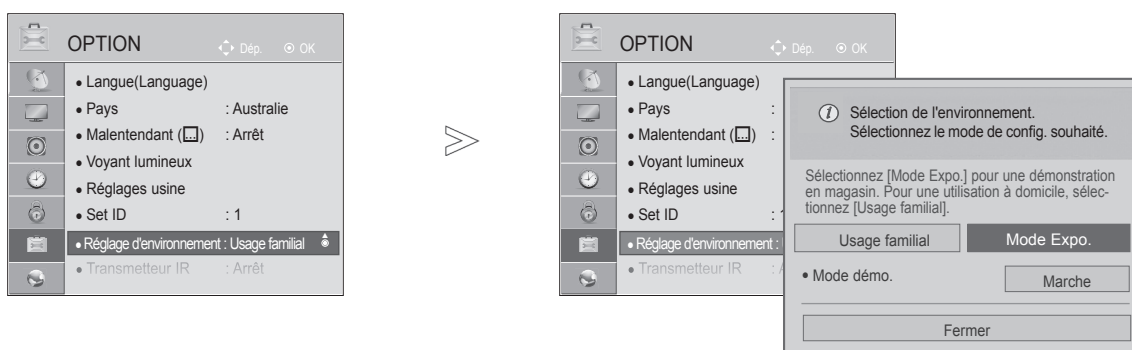

Il n'est pas possible d'utiliser le mode Démo en mode Usage familial.

En Démo magasin, le mode Démo est automatiquement activé.

Une fois le mode Démo désactivé (Off) en Démo magasin, le mode Démo ne fonctionne plus sauf si l'écran est réinitialisé.

L'écran est réinitialisé automatiquement après 5 minutes en mode démo.



-   Sélectionner **OPTION**.
-   Sélectionnez **Réglage d'environnement**.
-   Sélectionner **Mode Expo..**
-   Sélectionnez **Marche**.
-  Revenez à l'écran de menu précédent.
Pour arrêter la démo, appuyez sur un bouton.
(sauf pour MUTE (muet), bouton  + , -)

- Appuyez sur le bouton **MENU/EXIT** pour retourner au mode visualisation normale du téléviseur.
- Appuyez sur le bouton **BACK** pour retourner sur l'écran du menu précédent.

RÉGLAGES DU SON ET DE LA LANGUE



NIVELAGE AUTOMATIQUE DU VOLUME (VOLUME AUTO.)

Volume auto. reste automatiquement au même niveau de volume si vous changez de programmes.

Chaque station émettrice ayant ses propres conditions de signal, le réglage du volume peut être nécessaire chaque fois que vous changez de chaîne. Cette fonction vous permet de bénéficier d'un niveau sonore stable en procédant à des réglages automatiques pour chaque émission.

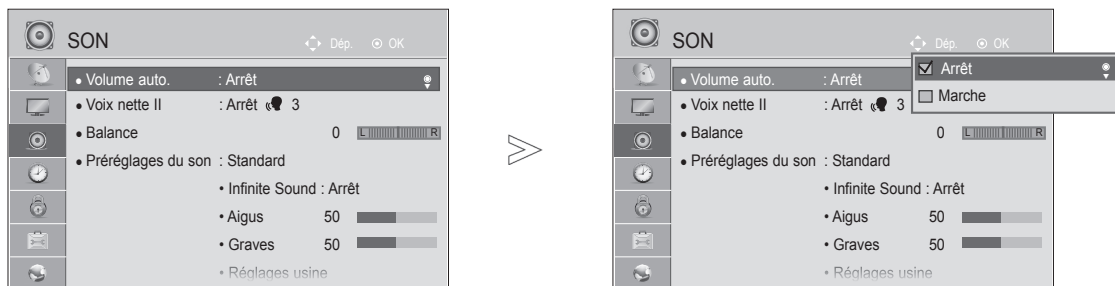
Si la qualité sonore ou le volume n'est pas au niveau que vous voulez, il est recommandé d'employer un système home-cinéma ou un amplificateur séparé pour faire face avec différents environnements de l'utilisateur.

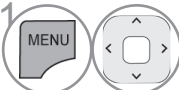
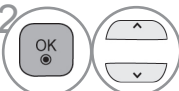

-  Sélectionner **SON**.
-  Sélectionner **Volume auto.**
-  Sélectionner **Marche** ou **Arrêt**.





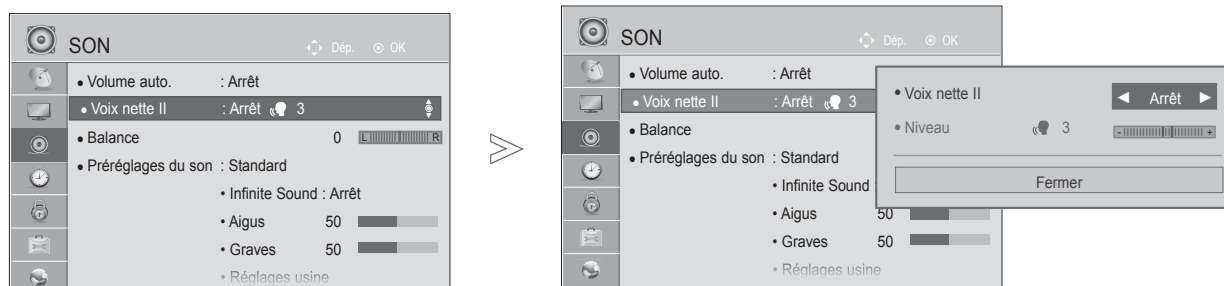

- Appuyez sur le bouton **MENU/EXIT** pour retourner au mode visualisation normale du téléviseur.
- Appuyez sur le bouton **BACK** pour retourner sur l'écran du menu précédent.

RÉGLAGES DU SON ET DE LA LANGUE

VOIX NETTE II



En différenciant les gammes de sons provenant de voix humaines des autres, l'écoute des dialogues sera facilitée.



- 1   Sélectionner **SON**.
- 2   Sélectionner **Voix nette II**.
- 3   Sélectionner **Marche** ou **Arrêt**.

- Si vous sélectionnez "**Marche**" pour **Voix nette II**, **Infinite Sound** ne fonctionnera pas.
- Sélectionne les niveaux, de '-6' à '+6'.

Réglage pour le niveau Voix Nette avec Marche sélectionné

- 4  Sélectionner **Niveau**.
- 5  Effectuer le réglage souhaité.

- Appuyez sur le bouton **MENU/EXIT** pour retourner au mode visualisation normale du téléviseur.
- Appuyez sur le bouton **BACK** pour retourner sur l'écran du menu précédent.

RÉGLAGES PRÉDÉFINIS DU SON : MODE SON

Vous pouvez sélectionner le réglage sonore de votre choix : Standard, Music (Musique), Cinema (Cinéma), Sport ou Game (Jeu vidéo). Vous pouvez également régler les options Treble (Aigus) et Bass (Graves).

Le mode son vous permet de bénéficier d'une meilleure qualité sonore sans aucun réglage particulier car le téléviseur règle automatiquement les effets sonores selon le contenu du programme en cours. Standard, Musique, Cinéma, Sport et Jeux sont les préréglages définis en usine pour une qualité de son optimale.

- Standard** Offre un son de qualité standard..
- Musique** Optimise le son pour écouter de la musique.
- Cinéma** Optimise le son pour regarder des films.
- Sport** Optimise le son pour regarder des événements sportifs.
- Jeux** Optimise le son pour jouer à des jeux vidéo.

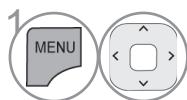
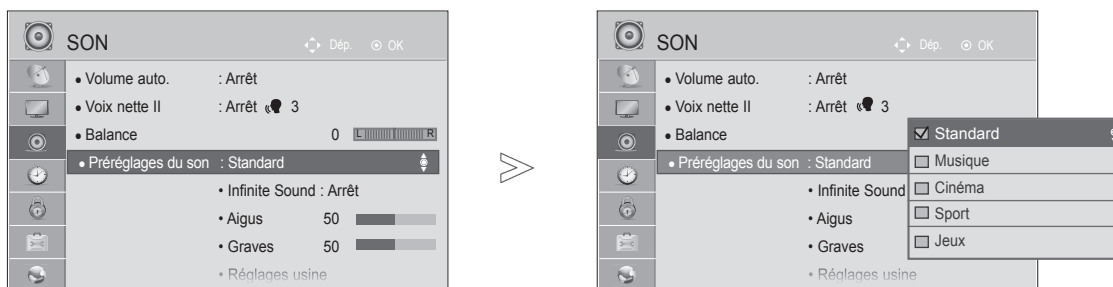

1 Sélectionner **SON**.

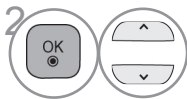

2 Sélectionner **Préréglages du son**.

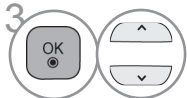

3 Sélectionner **Standard, Musique, Cinéma, Sport ou Jeux**.

• Vous pouvez également régler le mode Son dans le menu rapide (Q. Menu).

- Appuyez sur le bouton **MENU/EXIT** pour retourner au mode visualisation normale du téléviseur.
- Appuyez sur le bouton **BACK** pour retourner sur l'écran du menu précédent.

RÉGLAGES DU SON ET DE LA LANGUE

RÉGLAGES DU SON : MODE UTILISATEUR

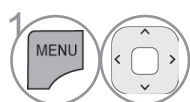
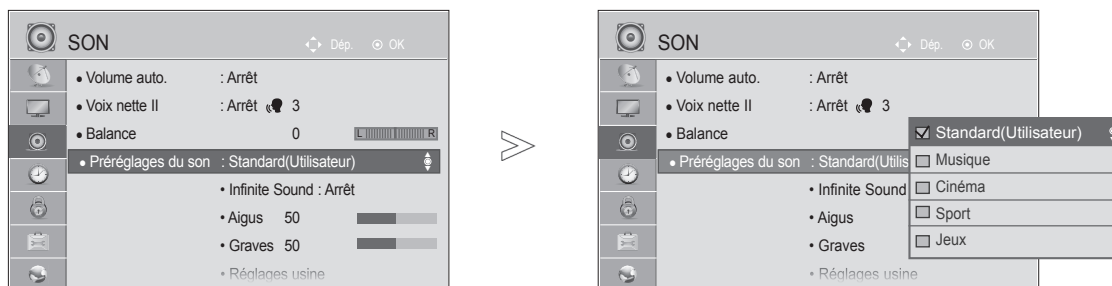

1 Sélectionner **SON**.

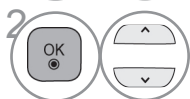

2 Sélectionner **Préréglages du son**.

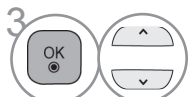

3 Sélectionner **Standard, Musique, Cinéma, Sport** ou **Jeux**.



4 Sélectionnez **Aigus, Graves**.



5 Définir le niveau de son souhaité.

- Appuyez sur le bouton **MENU/EXIT** pour retourner au mode visualisation normale du téléviseur.
- Appuyez sur le bouton **BACK** pour retourner sur l'écran du menu précédent.

INFINITE SOUND

Sélectionnez cette option pour obtenir un son réaliste.

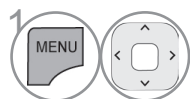

1 Sélectionner **SON**.

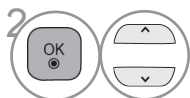

2 Sélectionnez **Infinite Sound**.



3 Sélectionner **Marche** ou **Arrêt**.





Infinite Sound : Infinite Sound est une technologie de son exclusive et brevetée de LG qui a pour effet d'offrir à l'utilisateur la sensation d'une immersion dans un son surround 5.1 avec seulement les deux haut-parleurs avant.

- Appuyez sur le bouton **MENU/EXIT** pour retourner au mode visualisation normale du téléviseur.
- Appuyez sur le bouton **BACK** pour retourner sur l'écran du menu précédent.

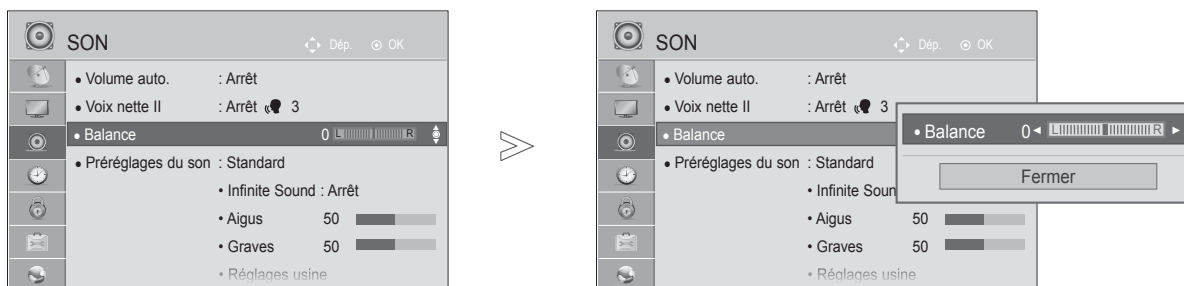
BALANCE

Vous pouvez régler l'équilibre du son des haut-parleurs à votre convenance.



- 1   Sélectionner **SON**.
- 2   Sélectionner **Balance**.
- 3   Effectuer le réglage souhaité.

- Appuyez sur le bouton **MENU/EXIT** pour retourner au mode visualisation normale du téléviseur.
- Appuyez sur le bouton **BACK** pour retourner sur l'écran du menu précédent.

RÉGLAGES DU SON ET DE LA LANGUE

ACTIVATION ET DÉSACTIVATION DES HAUT-PARLEURS

Vous pouvez régler le statut des haut-parleurs internes du téléviseur.

En mode **AV**, **COMPONENT**, **RGB** et **HDMI** avec câble HDMI vers DVI, le haut-parleur du téléviseur peut être opérationnel, même sans signal vidéo.

Si vous souhaitez utiliser une chaîne hi-fi externe, désactivez les haut-parleurs internes du téléviseur.

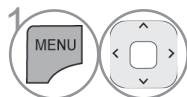
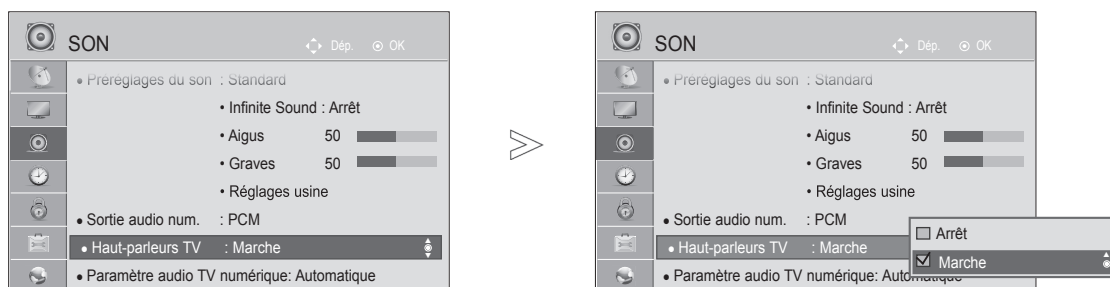

1 Sélectionner **SON**.

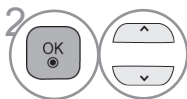

2 Sélectionner **Haut-parleurs TV**.

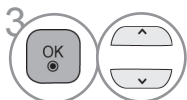

3 Sélectionner **Marche** ou **Arrêt**.

- Appuyez sur le bouton **MENU/EXIT** pour retourner au mode visualisation normale du téléviseur.
- Appuyez sur le bouton **BACK** pour retourner sur l'écran du menu précédent.





! REMARQUE

- ▶ Si les haut-parleurs du téléviseur sont éteints pendant le fonctionnement du home cinéma Simplink, le son est automatiquement retransmis sur les enceintes du système de home cinéma, mais lorsque les haut-parleurs du téléviseur sont activés, le son est retransmis via les haut-parleurs du téléviseur.
- ▶ Quelques menus AUDIO sont désactivés quand l'option TV Speaker (haut-parleur du téléviseur) est mise à l'arrêt (Off).

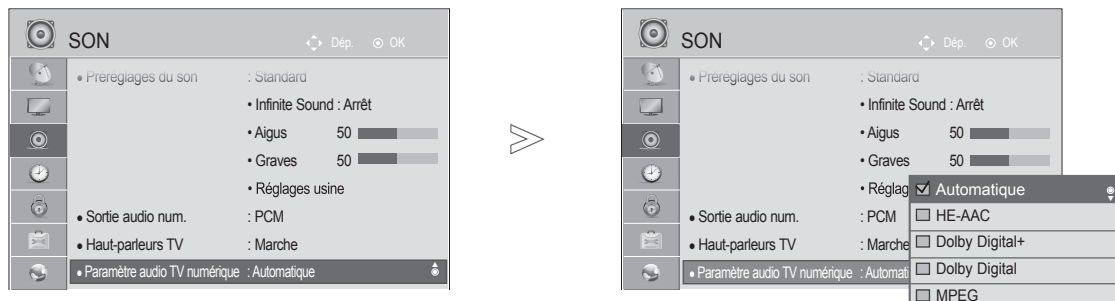
PARAMÈTRES DTV AUDIO (EN MODE NUMÉRIQUE UNIQUEMENT) (Uniquement DTV)

Quand différents types audio existent dans un signal d'entrée, cette fonction vous permet de choisir le type audio que vous voulez.

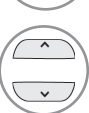

-   Sélectionner **SON**.
-   Sélectionner **Paramètre audio TV numérique**.
-   Sélectionner **Automatique, HE-AAC, Dolby Digital +, Dolby Digital ou MPEG**.

- Appuyez sur le bouton **MENU/EXIT** pour retourner au mode visualisation normale du téléviseur.
- Appuyez sur le bouton **BACK** pour retourner sur l'écran du menu précédent.

- **Automatique**: Sort automatiquement selon la séquence **HE-AAC > Dolby Digital+ > Dolby Digital > MPEG**.
- **HE-AAC, Dolby Digital+, Dolby Digital, MPEG**: Permet aux utilisateurs de choisir le type audio qu'ils veulent.
ex) Si **MPEG** est choisi, le mode **MPEG** est systématiquement sorti.
Si MPEG n'est pas supporté, un autre type audio est réglé dans cet ordre.
- Voir la page 139 à 140 (Sélection de la langue audio)

RÉGLAGES DU SON ET DE LA LANGUE

SÉLECTION DE LA SORTIE AUDIONUMÉRIQUE

Possibilité de l'utiliser en mode DTV, HDMI, DivX.

Cette fonction vous permet de sélectionner la sortie audionumérique de votre choix.

Si le son Dolby Digital est disponible, la sélection de l'option Auto dans le menu Digital Audio Out régler la sortie SPDIF(Sony Philips Digital InterFace) sur Dolby Digital.

Si l'option Auto est sélectionnée dans le menu Digital Audio Out lorsque le son Dolby Digital n'est pas disponible, la sortie SPDIF sera en PCM (modulation d'impulsion codée).

Même si les options Dolby Digital et Langue audio ont été réglées sur un canal qui diffuse un son Dolby Digital, seul Dolby Digital est reproduit.

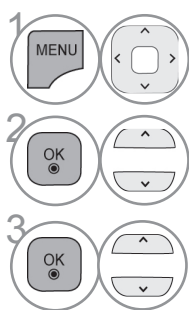
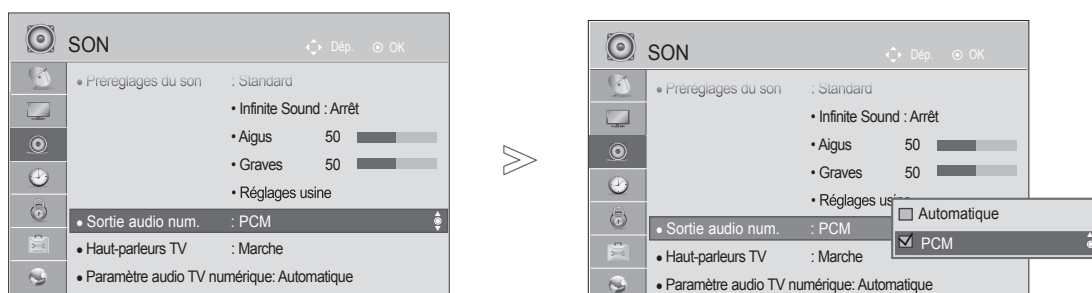

1 Sélectionner **SON**.

2 Sélectionner **Sortie audio num..**

3 Sélectionner **Automatique** ou **PCM**.





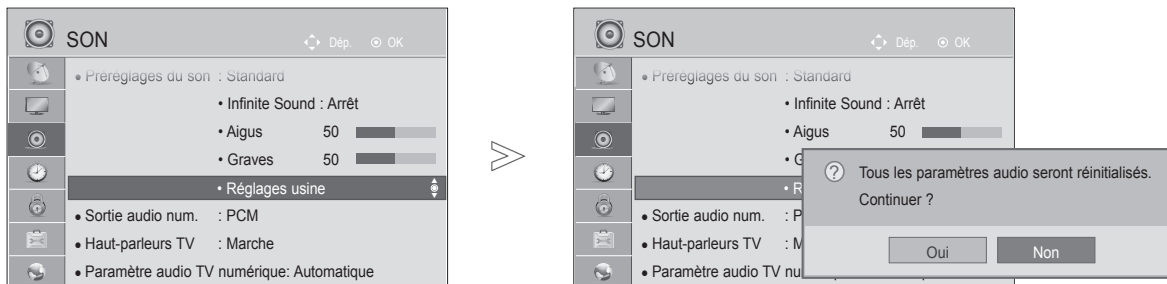

Élément	Entrée audio	Sortie audio numérique
Auto(Haut-parleur activé)	MPEG Dolby Digital Dolby Digital Plus HE-AAC	PCM Dolby Digital Dolby Digital PCM
Auto(Haut-parleur désactivé)	MPEG Dolby Digital Dolby Digital Plus HE-AAC	PCM Dolby Digital Dolby Digital Dolby Digital
PCM	Tous	PCM

- Appuyez sur le bouton **MENU/EXIT** pour retourner au mode visualisation normale du téléviseur.
- Appuyez sur le bouton **BACK** pour retourner sur l'écran du menu précédent.

REINITIALISATION DES PARAMETRES AUDIO

Les paramètres du mode Son sélectionné sont rétablis aux paramètres d'usine par défaut.



-   Sélectionner **SON**.
-   Sélectionner **Réglages usine**.
-   Sélectionner **Oui**.
-  Initialiser la valeur ajustée.

- Appuyez sur le bouton **MENU/EXIT** pour retourner au mode visualisation normale du téléviseur.
- Appuyez sur le bouton **BACK** pour retourner sur l'écran du menu précédent.

RÉGLAGES DU SON ET DE LA LANGUE

I/II

RÉCEPTION STÉRÉO/BILINGUE (EN MODE ANALOGIQUE UNIQUEMENT)

Lorsqu'une chaîne est sélectionnée, les informations sur le son apparaissent pour la station avec le numéro de chaîne et le nom de la station.



Diffusion	Affichage à l'écran (OSD)
Mono	MONO
Stéréo	STEREO
Dual (bilingue) (Sauf Singapour, Nouvelle Zélande, Indonesia)	DUAL I, DUAL II, DUAL I+II (Sauf Singapour, Nouvelle Zélande, Indonesia)
NICAM (Uniquement Singapour, Nouvelle Zélande, Indonesia)	NICAM (Uniquement Singapour, Nouvelle Zélande, Indonesia)

■ Sélection du son mono

Si la réception du signal stéréo est faible, vous pouvez passer en mode Mono. En réception Mono, la clarté du son est meilleure.

■ Sélection de la langue pour les émissions bilingues (sauf pour Singapour, la Nouvelle-Zélande et l'Indonésie)

Si un programme peut être reçu en deux langues (bilingue), vous pouvez passer en DUAL I, DUAL II ou DUAL I+II.

DUAL I Retransmet la langue originale sur les haut-parleurs.

DUAL II Retransmet la langue du doublage sur les haut-parleurs.

DUAL I+II Retransmet une langue sur chaque haut-parleur.

RÉCEPTION NICAM (EN MODE ANALOGIQUE UNIQUEMENT)

(Sauf Singapour, Nouvelle Zélande, Indonesia)

Votre magnétoscope est équipé d'un décodeur de son numérique, qui vous permet de recevoir un son numérique NICAM (Near Instantaneous Compressed Audio Multiplexing) d'excellente qualité.

La sortie audio peut être sélectionnée selon le type d'émission reçu.

-
- 1 Lorsque vous recevez un son **NICAM mono**, sélectionnez **NICAM MONO** ou **FM MONO**.

 - 2 Lorsque vous recevez un son **NICAM stéréo**, sélectionnez **NICAM STEREO** ou **FM MONO**.
Si le signal stéréo est mauvais, passez en mono.

 - 3 Lorsque vous recevez un son **NICAM dual** (bilingue), sélectionnez **NICAM DUAL I**, **NICAM DUAL II**, **NICAM DUAL I+II** ou **FM MONO**.
-

SÉLECTION DE LA SORTIE AUDIO DES HAUT-PARLEURS

En mode AV, Composantes, RVB et HDMI vous pouvez diriger la sortie son vers le haut-parleur droit ou gauche.

Sélectionnez la sortie audio.

L+R: le signal audio de l'entrée audio gauche (L) sort sur le haut-parleur gauche, et le signal audio de l'entrée droite (R) sur le haut-parleur droit.

L+L: le signal audio de l'entrée audio gauche (L) sort sur les haut-parleurs droit et gauche.

R+R: le signal audio de l'entrée audio droite (R) sort sur les haut-parleurs droit et gauche.

RÉGLAGES DU SON ET DE LA LANGUE

SÉLECTION DU PAYS/LANGUE DU MENU À L'ÉCRAN

Le menu du guide d'installation s'affiche sur l'écran du téléviseur lorsque vous mettez celui-ci sous tension pour la première fois.

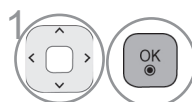
1  Sélectionner la langue souhaitée. (Sauf Australie, Nouvelle Zélande, Singapour, Afrique du Sud.)

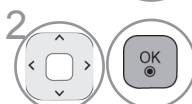
2  Sélectionner votre pays. (Uniquement Australie & Nouvelle Zélande)

* Si vous souhaitez modifier la langue ou le pays sélectionné

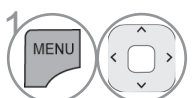
1  Sélectionner **OPTION**.

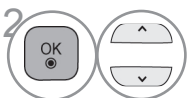
2  Sélectionnez **Langue(Language)**.

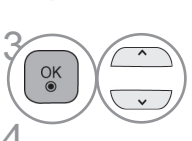
3  Sélectionnez **Langue menu (Language)**. (Sauf Australie, Nouvelle Zélande, Singapour and Afrique du Sud.)

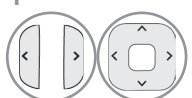
4  Sélectionnez la langue désirée.

5  Enregistrer.

1  Sélectionner **OPTION**.

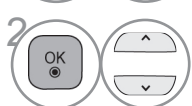
2  Sélectionnez **Pays. (Uniquement Australie & Nouvelle Zélande)**.

3  Sélectionnez votre pays.

4  Enregistrer.

- Appuyez sur le bouton **MENU/EXIT** pour retourner au mode visualisation normale du téléviseur.
- Appuyez sur le bouton **BACK** pour retourner sur l'écran du menu précédent.

! REMARQUE

- ▶ Si vous ne terminez pas la configuration Installation Guide en appuyant sur **BACK** ou si le temps d'affichage OSD (On Screen Display) prend fin, le menu d'installation continue d'apparaître tant que la configuration n'est pas terminée toute les fois que vous allumez votre téléviseur.
- ▶ Si vous sélectionnez le mauvais pays, il se peut que le télétexte n'apparaisse pas correctement à l'écran ou que certains problèmes surgissent lors de l'utilisation du télétexte.
- ▶ Les touches de contrôle du mode DTV peuvent ne pas fonctionner, suivant les normes de diffusion du pays.(Uniquement DTV)
- ▶ Pour les pays qui n'ont pas de normes de diffusion numérique confirmées, certaines options numériques peuvent ne pas fonctionner, selon l'environnement de diffusion numérique. (Uniquement DTV)

SÉLECTION DE LA LANGUE (EN MODE NUMÉRIQUE UNIQUEMENT) (Uniquement DTV)

Cette fonction vous permet de sélectionner la langue audio de votre choix. Si les données audio ne sont pas émises dans la langue sélectionnée, elles le seront dans la langue par défaut.

Utilisez la fonction **Sous-titres** lorsqu'une ou plusieurs langues de sous-titres est diffusée.

Si les sous-titres ne sont pas émis dans la langue désirée, ils s'afficheront dans la langue par défaut.

Si les langues que vous avez sélectionnées en tant que principales pour les fonctions Audio Language (langue audio), Subtitle Language (langue du sous-titre) et Text Language ne sont pas reconnues, vous pouvez sélectionner une langue en catégorie secondaire. (Uniquement Nouvelle Zélande).

En mode numérique, utilisez la fonction de langue du télétexte lorsque le texte est diffusé dans deux langues ou plus. Si les données du texte ne sont pas diffusées dans la langue sélectionnée, la page des langues par défaut du texte sera affichée.

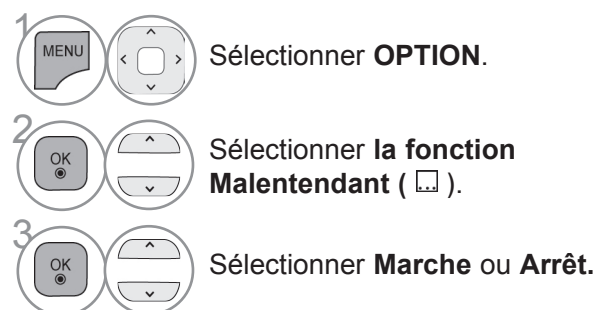
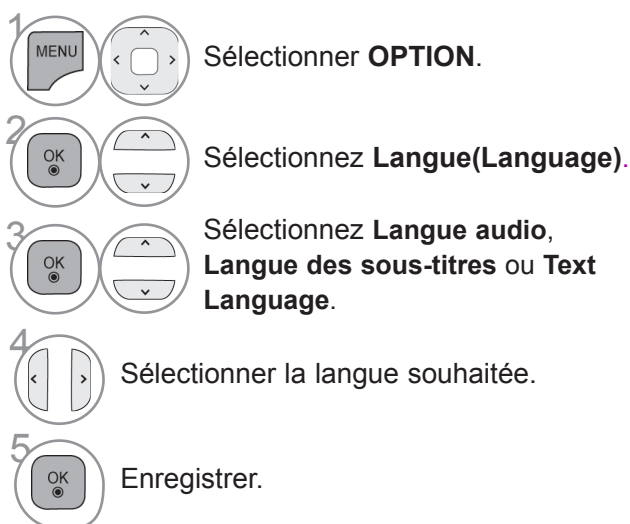

! REMARQUE

- It is only available to use Malentendant on some TV stations in Nouvelle Zélande.

- Appuyez sur le bouton **BACK** pour retourner sur l'écran du menu précédent.

RÉGLAGES DU SON ET DE LA LANGUE

< Sélection de la langue audio >

► Si l'émission est diffusée en deux langues ou plus, vous pouvez sélectionner la langue audio.

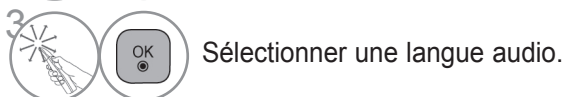

Information OSD de la langue audio

Affichage	État
N.A	Non disponible
MPEG	Audio MPEG
DD D	Audio Dolby Digital
	Audio pour malvoyants
ABC	Audio pour malentendants
DD D+	Dolby Digital Plus Audio
HE-AAC	Audio HE-AAC

< Sélection de la langue des sous-titres >

► Lorsque les sous-titres sont émis en deux langues ou plus, vous pouvez sélectionner la langue des sous-titres à l'aide de la touche **SUBTITLE** de la télécommande.

► Appuyez sur les touches ^ v pour sélectionner la langue des sous-titres.

- Les sous-titres et le son peuvent être affichés sous une forme plus simple, compris entre 1 et 3 caractères émis par le diffuseur.
- Lorsque vous sélectionnez une source Audio supplémentaire (audio pour malentendants ou malvoyants), il se peut que le téléviseur émette une partie du son principal.

Information OSD de la langue des sous-titres

Affichage	État
N.A	Non disponible
TEXT	Sous-titres Télétex
ABC	Sous-titres pour malentendants

Téléviseur analogique	<p>Fabriqué sous licence de Dolby Laboratories. Dolby et le symbole représentant un double D sont des marques de commerce de Dolby Laboratories.</p>
Téléviseur numérique	<p>Fabriqué sous licence de Dolby Laboratories. Dolby et le symbole représentant un double D sont des marques de commerce de Dolby Laboratories.</p> <ul style="list-style-type: none"> • Il est possible qu'en mode HDMI, certains lecteurs DVD ne reproduisent pas le son SPDIF. À ce moment-là, réglez la sortie audio-numérique du lecteur DVD sur PCM. (En HDMI, Dolby Digital Plus n'est pas reconnu).

RÉGLAGE DE L'HEURE

HORLOGE

L'horloge est réglée automatiquement lorsque vous recevez un signal numérique en mode **Automatique**. Vous pouvez régler l'horloge manuellement dans le mode **Manuel**. Vous devez régler l'horloge avant d'utiliser la fonction de mise en marche/arrêt automatique.

< Uniquement Australie >

L'heure du téléviseur est définie par les informations de décalage horaire basées sur le fuseau horaire et l'heure du méridien de Greenwich (GMT), qui sont reçus avec le signal de diffusion, et l'heure est réglée automatiquement par un signal numérique.

<Indonésie et Israël uniquement>

L'heure du méridien de Greenwich (GMT), qui sont reçus avec le signal de diffusion, et l'heure est réglée automatiquement par un signal numérique.

Le fuseau horaire peut être changé en mode Auto.

- L'image peut être différente de celle affichée sur votre téléviseur.

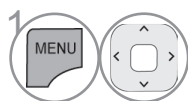
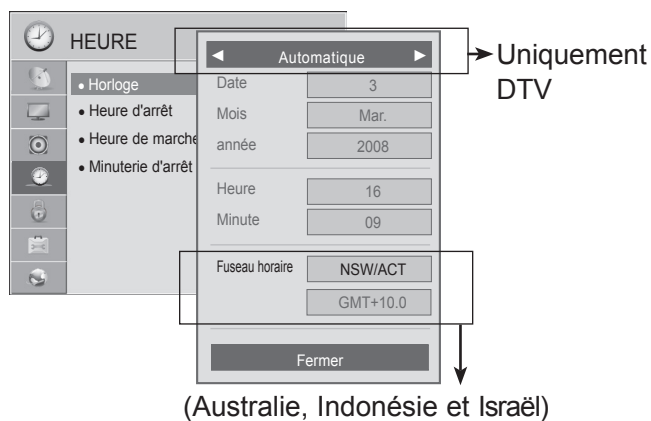
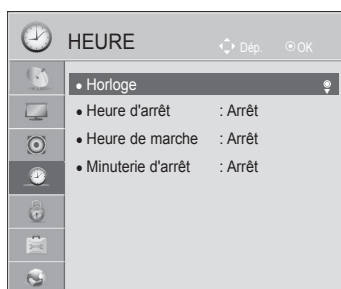

1 Sélectionner **HEURE**.

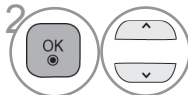

2 Sélectionner **Horloge**.

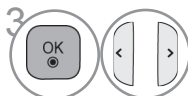

3 Sélectionner **Automatique** ou **Manuel**. (Uniquement DTV)



4 Sélectionnez l'année, le mois, la date et l'heure ou l'option Fuseau horaire (Australie, Indonésie et Israël).



5 Réglez l'année, le mois, la date et l'heure ou l'option Fuseau horaire (Australie, Indonésie et Israël).

- Appuyez sur le bouton **MENU/EXIT** pour retourner au mode visualisation normale du téléviseur.
- Appuyez sur le bouton **BACK** pour retourner sur l'écran du menu précédent.

RÉGLAGE DE L'HEURE

ACTIVATION ET DÉSACTIVATION DU MINUTEUR

Le minuteur d'arrêt commute automatiquement le téléviseur en mode veille une fois le délai prédéfini écoulé.

Si aucune touche de la télécommande n'est actionnée durant les deux heures qui suivent la mise en service, le téléviseur s'arrêtera automatiquement.

Cette fonction de "démarrage et arrêt automatiques" s'active chaque jour à l'horaire prédéfini.

L'heure d'arrêt supplante l'heure de mise en marche si elles sont définies à la même heure.

Le téléviseur doit être en mode veille pour pouvoir se mettre automatiquement en marche.

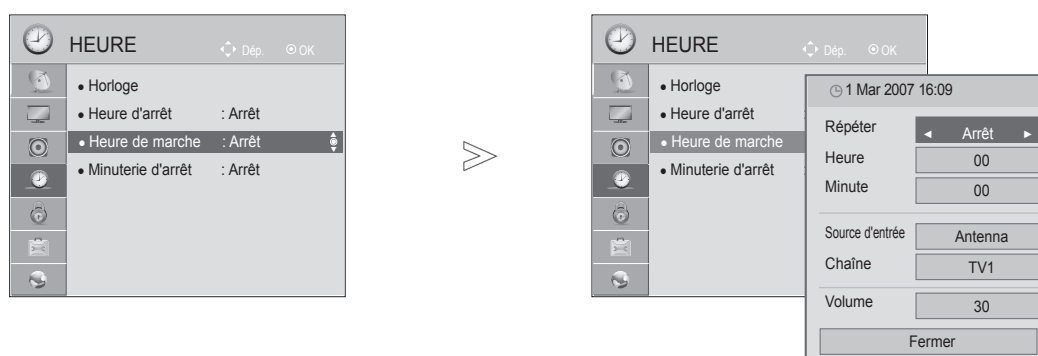

- 1 Sélectionner **HEURE**.
- 2 Sélectionner **Heure d'arrêt** ou **Heure de marche**.
- 3 Sélectionner **Répéter**.
- 4 Sélectionner **Arrêt, Une fois, Chaque jour, Lun.~Ven., Lun.~Sam., Sam.~Dim. ou Dim..**
- 5 Définir l'heure.
- 6 Définir les minutes.

- Pour annuler la mise en marche/arrêt automatique, sélectionner **Arrêt**.
- Pour la fonction **Heure de marche** uniquement.
 - 1 Sélectionner **Source d'entrée**.
 - 2 Sélectionnez la source d'entrée.
 - 3 Définir le programme.
 - 4 Ajuster le niveau du volume lors de la mise en marche.



- Appuyez sur le bouton **MENU/EXIT** pour retourner au mode visualisation normale du téléviseur.
- Appuyez sur le bouton **BACK** pour retourner sur l'écran du menu précédent.

RÉGLAGE DE LA MINUTERIE DE VEILLE

Vous n'avez plus à vous soucier d'éteindre le téléviseur avant d'aller vous coucher.

Cette fonction vous permet de mettre automatiquement le téléviseur en mode veille après un certain délai.

1    Sélectionner **Raccourcis**.

2   Sélectionner **Minuterie d'arrêt**.

3   Sélectionner **Arrêt, 10, 20, 30, 60, 90, 120, 180 ou 240 Min..**

- Si vous éteignez le téléviseur, la fonction d'arrêt prédéfinie est annulée.
- Vous pouvez également régler la fonction Minuterie d'arrêt dans le menu HEURE.





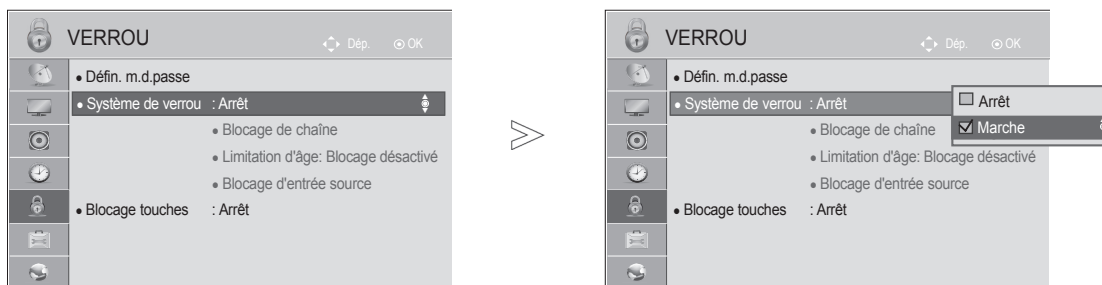

CONTRÔLE PARENTAL

DÉFINITION DU MOT DE PASSE ET SYSTÈME DE VERROUILLAGE

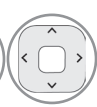
Entrez le mot de passe ; appuyez sur '0', '0', '0', '0' sur la télécommande.

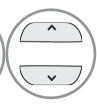
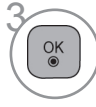
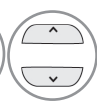
Si un canal est verrouillé, saisissez le mot de passe pour pouvoir l'ouvrir temporairement.

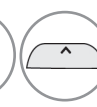
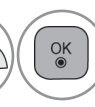

-   Sélectionner **VERROU**.
-   Sélectionner **Système de verrou**.
-   Sélectionner **Marche**.
-    Définir le mot de passe.
-  Saisir un mot de passe à 4 chiffres.
Surtout ne pas oublier ce numéro !
Saisir à nouveau le mot de passe pour confirmer.

• Si vous oubliez votre mot de passe, appuyez sur '0', '3', '2', '5' sur la télécommande.

- Appuyez sur le bouton **MENU/EXIT** pour retourner au mode visualisation normale du téléviseur.
- Appuyez sur le bouton **BACK** pour retourner sur l'écran du menu précédent.

BLOCAGE D'UNE CHAÎNE







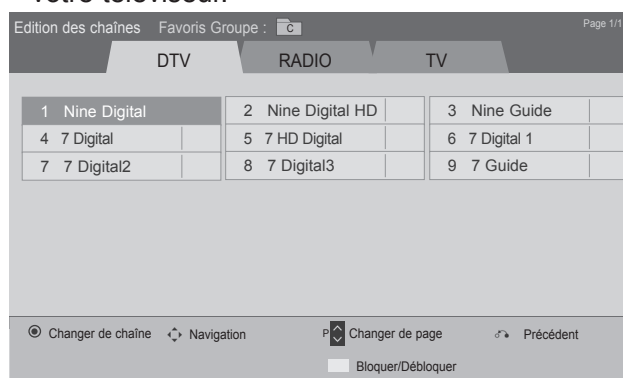
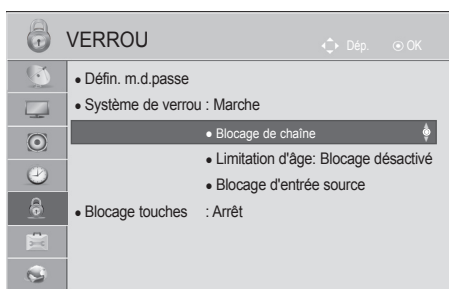

Permet de bloquer toutes les chaînes que vous ne souhaitez pas regarder ou que vous ne voulez pas que vos enfants regardent.

Cette fonction est disponible lorsque l'option Système de verrou est réglée sur "Marche".

Entrez un mot de passe pour pouvoir regarder un programme verrouillé.

- L'image peut être différente de celle affichée sur votre téléviseur.



- 1   Sélectionner **VERROU**.
- 2   Sélectionner **Système de verrou**.
- 3  Sélectionner **Blocage de Chaîne**.
- 4  Entrer dans le menu.
- 5   Sélectionner une chaîne à bloquer.

- Appuyez sur le bouton **MENU/EXIT** pour retourner au mode visualisation normale du téléviseur.
- Appuyez sur le bouton **BACK** pour retourner sur l'écran du menu précédent.

CONTRÔLE PARENTAL

CONTRÔLE PARENTAL (EN MODE NUMÉRIQUE UNIQUEMENT) (Uniquement DTV)

Cette fonction repose sur les informations émises par la station de diffusion. Par conséquent, si le signal diffuse des informations incorrectes, cette fonction n'est pas opérante.

Un mot de passe est requis pour accéder à ce menu.





Ce téléviseur est programmé pour mémoriser les dernières options qui ont été configurées, même si celui-ci est éteint.

Cette fonction permet d'éviter que les enfants regardent certains programmes télévisés réservés aux adultes, en fonction de la classification attribuée.

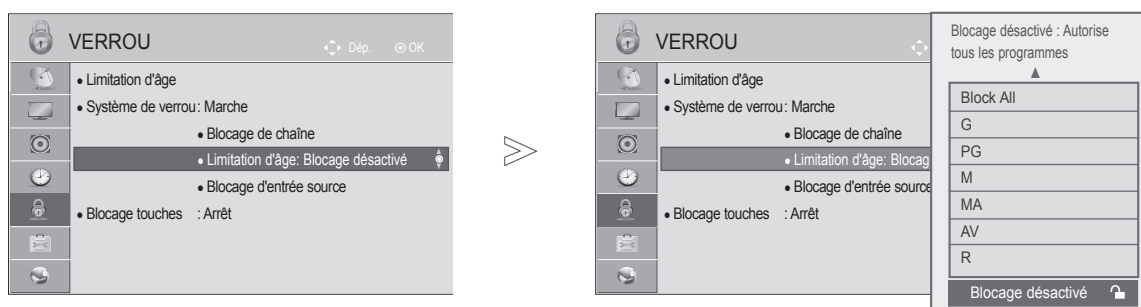
Entrez un mot de passe pour pouvoir regarder un programme signalé par un pictogramme.

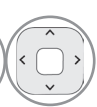
Le classement diffère selon le pays.

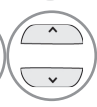
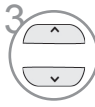

-   Sélectionner **VERROU**.
-   Sélectionner **Système de verrou**.
-  Sélectionner **Limitation d'âge**.
-   Effectuer les réglages adéquats.

- Appuyez sur le bouton **MENU/EXIT** pour retourner au mode visualisation normale du téléviseur.
- Appuyez sur le bouton **BACK** pour retourner sur l'écran du menu précédent.

BLOPAGE D'UNE ENTRÉE EXTERNE

Permet de bloquer une entrée.

Cette fonction est disponible lorsque l'option Système de verrou est réglée sur "Marche".

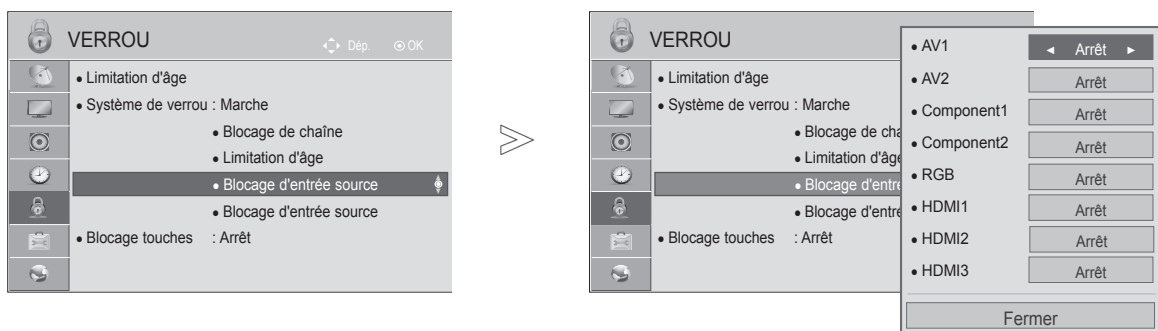

-   Sélectionner **VERROU**.
-   Sélectionner **Système de verrou**.
-  Sélectionnez **Blocage d'entrée source**.
-   Sélectionnez la source.
-   Sélectionner **Marche** ou **Arrêt**.

- Appuyez sur le bouton **MENU/EXIT** pour retourner au mode visualisation normale du téléviseur.
- Appuyez sur le bouton **BACK** pour retourner sur l'écran du menu précédent.





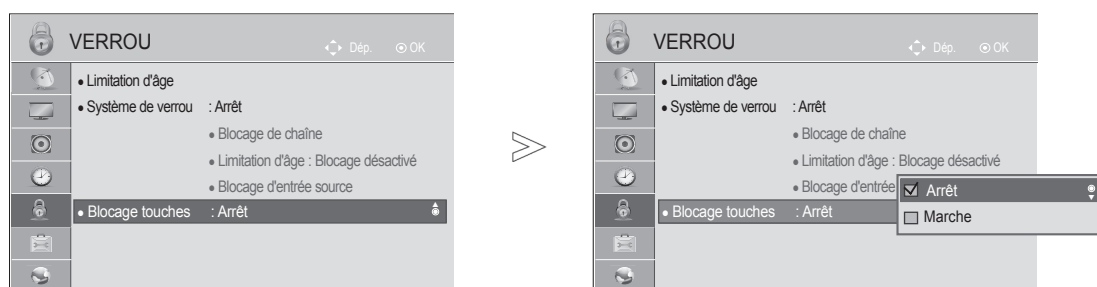

CONTRÔLE PARENTAL

BLOCAGE DES TOUCHES

Vous pouvez utiliser cette fonction pour empêcher une visualisation non autorisée en verrouillant les commandes du panneau avant, et donc seule la télécommande est utilisable.

Ce téléviseur est programmé pour mémoriser l'option qui a été définie en dernier, même après avoir éteint votre téléviseur.



- 1   Sélectionner **VERROU**.
- 2   Sélectionner **Blocage touches**.
- 3   Sélectionner **Marche** ou **Arrêt**.

- Lorsque vous réglez l'option **Blocage touches** sur **Marche** et que le téléviseur est hors tension, appuyez sur les touches **POWER / I**, **INPUT**, **P** ^ v du téléviseur ou sur les touches **POWER INPUT**, **P** ^ v ou les touches NUMÉRIQUES de la télécommande.
- Lorsque vous réglez l'option Blocage touches sur Marche, le message "**! Blocage touches activé**" s'affiche à l'écran si vous appuyez sur une touche en façade du téléviseur pendant le visionnage.
- Lorsqu'un autre menu à l'écran s'affiche, la fonction "**! Blocage touches activé**" sera inopérante.

- Appuyez sur le bouton **MENU/EXIT** pour retourner au mode visualisation normale du téléviseur.
- Appuyez sur le bouton **BACK** pour retourner sur l'écran du menu précédent.

TÉLÉTEXTE

Cette fonction n'est pas disponible dans tous les pays.

Le télétexte est un service gratuit diffusé par la plupart des chaînes de télévision. Il propose des informations de dernière minute concernant les actualités, la météo, les programmes TV, les valeurs de la bourse, ainsi que de nombreux autres sujets.

Le décodeur télétexte de ce téléviseur est compatible avec les systèmes SIMPLE, TOP et FASTEXT. Un télétexte SIMPLE (standard) contient un certain nombre de pages, que l'on peut sélectionner en tapant directement le numéro correspondant. TOP (Table Of Page) et FASTEXT offrent des méthodes de sélection de page plus modernes, vous permettant d'afficher une page sans connaître son numéro.

POUR ACTIVER/ DÉSACTIVER LE TÉLÉTEXTE

Pour activer le télétexte, appuyez sur la touche **TEXT**. La première page ou la dernière page sélectionnée s'affiche. Le décodeur de télétexte sélectionne le mode télétexte retransmis par la station. Deux numéros de page, le nom de la chaîne, la date et l'heure sont maintenant affichés sur la première ligne de l'écran. Le premier numéro de page indique votre sélection, tandis que le second indique le numéro de la page actuellement affichée.

Pour désactiver le télétexte, appuyez sur la touche **TEXT**. Le téléviseur réaffiche le mode précédent.

TEXTE SIMPLE

■ Sélection des pages

- 1 Tapez les trois chiffres correspondant au numéro de la page avec les touches NUMÉROTÉES. Si vous tapez un mauvais chiffre, complétez le numéro erroné et recommencez, afin de sélectionner le numéro correct.
- 2 Pour sélectionner la page précédente ou la page suivante, vous pouvez utiliser la touche **P** ^ v .

TÉLÉTEXTE

TEXTE TOP

Le guide de l'utilisateur situé en bas de l'écran affiche quatre zones de couleur rouge, vert, jaune et bleu. La zone jaune désigne le groupe suivant, la zone bleue le bloc suivant.

■ Sélection des groupes/blocs/pages

- ① La touche BLEUE permet de passer d'un bloc au suivant.
- ② La touche JAUNE permet de passer au groupe suivant (avec fin de page automatique au bloc suivant).
- ③ La touche VERTE permet d'afficher la page suivante (avec fin de page automatique au groupe suivant). Vous pouvez également utiliser la touche P ^ .
- ④ La touche ROUGE permet de revenir en arrière. Vous pouvez également utiliser la touche P v .

■ Sélection directe des pages

En mode TOP, comme en mode SIMPLE, vous pouvez sélectionner une page télétexte en tapant les trois chiffres correspondant à son numéro avec les touches NUMÉROTÉES.

FASTEXT

Les pages télétexte sont codées en fonction des cases colorées figurant en bas de l'écran. Pour sélectionner une page, il suffit d'appuyer sur la touche de couleur correspondante.

■ Sélection des pages

- ① Appuyer sur la touche **T.OPT** puis sur ^ v pour sélectionner le menu . La page d'index s'affiche.
- ② Vous pouvez sélectionner les pages codées en fonction des cases colorées en appuyant sur la touche de couleur correspondante.
- ③ En mode FASTEXT, comme en mode SIMPLE, vous pouvez sélectionner une page télétexte en tapant les trois chiffres correspondant à son numéro avec les touches NUMÉROTÉES.
- ④ Pour sélectionner la page précédente ou la page suivante, utilisez la touche P ^ v .

FONCTIONS TÉLÉTEXTE SPÉCIALES

- Appuyer sur la touche **T.OPT** puis sur ^ v pour sélectionner le menu **Option texte** (Option de texte).
- Au Royaume-Uni (en mode numérique), le bouton T. OPT n'est pas disponible.



■ Index

Permet de sélectionner chaque page d'index.



■ Horloge

Lorsque vous regardez une chaîne, sélectionnez ce menu pour afficher l'heure en haut à droite de l'écran.

En mode télétexte, appuyez sur cette touche pour sélectionner le numéro d'une sous-page.

Pour garder ou changer la sous-page, appuyer sur les touches Rouge ou Verte, ou sur les touches NUMÉROTÉES.



■ Maintenir

Interrompt le défilement automatique des pages pour les pages télétexte comprenant plusieurs sous-pages. Le nombre de sous-pages et le numéro de celle qui est actuellement affichée apparaissent normalement en dessous de l'heure. Lorsque ce menu est sélectionné, le symbole Stop est affiché en haut à gauche de l'écran et le changement de page automatique est inactif.



■ Montrer

Sélectionner ce menu pour afficher les informations cachées, comme les solutions aux devinettes et aux puzzles.



■ Mettre à jour

Cette fonction permet d'afficher l'image TV, pendant la recherche d'une page télétexte. Le symbole apparaît alors dans le coin supérieur gauche de l'écran. Lorsque la page mise à jour est disponible, le symbole est remplacé par le numéro de la page. Sélectionner ce menu à nouveau pour afficher la page télétexte actualisée.

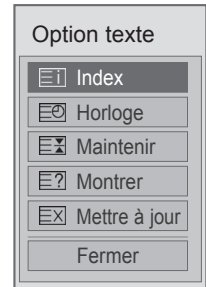

ANNEXE

DÉPANNAGE

Le téléviseur ne fonctionne pas normalement.

La télécommande ne fonctionne pas	<ul style="list-style-type: none">■ Vérifiez qu'aucun obstacle n'empêche la transmission du signal de la télécommande vers le téléviseur. Veillez à pointer la télécommande directement vers le téléviseur.■ Vérifiez que la polarité des piles est correcte (+ sur +, - sur -).■ Remplacez les piles.
L'appareil s'éteint soudainement	<ul style="list-style-type: none">■ Le minuteur d'arrêt est peut-être activé.■ Vérifiez les réglages de contrôle de l'alimentation. L'alimentation a peut-être été interrompue.■ Si le téléviseur est allumé et s'il n'y pas de signal d'entrée, celui-ci s'éteint automatiquement après 15 minutes.

La fonction vidéo n'est pas opérationnelle.

Absence d'image et de son	<ul style="list-style-type: none">■ Vérifiez que l'appareil est allumé.■ Essayez de passer sur une autre chaîne. Il s'agit peut-être d'un problème d'émission.■ Vérifiez que le cordon d'alimentation est correctement branché sur la prise secteur.■ Vérifiez la direction et/ou l'emplacement de l'antenne.■ Vérifiez la prise secteur en y branchant un autre appareil.
L'image apparaît lentement après avoir allumé l'appareil	<ul style="list-style-type: none">■ Il est normal que l'image apparaisse lentement lorsque l'appareil s'allume. Si aucune image n'apparaît au delà de cinq minutes, contactez votre service après-vente.
L'image et les couleurs sont mauvaises	<ul style="list-style-type: none">■ Réglez la couleur à l'aide des options du menu.■ Assurez-vous que le téléviseur et le magnétoscope sont suffisamment éloignés l'un de l'autre.■ Essayez de passer sur une autre chaîne. Il s'agit peut-être d'un problème d'émission.■ Assurez-vous que les câbles du magnétoscope sont correctement installés.■ Activez n'importe quelle fonction pour restaurer la luminosité de l'image.
Barres verticales/horizontales ou tremblement de l'image	<ul style="list-style-type: none">■ Recherchez une possible interférence avec un appareil ou un outil électrique.
Mauvaise réception de certaines chaînes	<ul style="list-style-type: none">■ Il se peut que la station d'émission ait des problèmes ; essayez une autre station.■ Le signal émis par la station d'émission est faible ; réorientez l'antenne pour recevoir un signal plus fort.■ Recherchez les sources de possibles interférences.
L'image apparaît avec des raies ou des lignes	<ul style="list-style-type: none">■ Vérifiez l'antenne (changez la direction de l'antenne).
Aucune image n'apparaît suite au raccordement HDMI	<ul style="list-style-type: none">■ Vérifiez que votre câble HDMI est un câble HDMI à grande vitesse. Si les câbles HDMI ne sont pas du type à grande vitesse, l'image à l'écran risque de scintiller. Utilisez le câble HDMI à grande vitesse.

La fonction audio n'est pas opérationnelle.

Image normale mais absence de son	<ul style="list-style-type: none">■ Appuyez sur la touche  + ou -.■ Le son est-il activé ? Appuyez sur la touche MUTE.■ Essayez de passer sur une autre chaîne. Il s'agit peut-être d'un problème d'émission.■ Assurez-vous que les câbles audio sont correctement installés.
Absence de son sur un des haut-parleurs	<ul style="list-style-type: none">■ Réglez la Balance à l'aide des options du menu.
Bruit inhabituel provenant de l'appareil	<ul style="list-style-type: none">■ Le téléviseur émet un bruit inhabituel lorsque vous l'allumez et l'éteignez. Ce bruit est dû au changement de température ou du taux d'humidité et n'est en aucun cas le signe d'un dysfonctionnement de l'appareil.
Aucun son suite au raccordement HDMI ou USB	<ul style="list-style-type: none">■ Vérifiez que votre câble HDMI est un câble HDMI à grande vitesse.■ Vérifiez que le câble USB prend en charge la version 2.0. <p style="text-align: right;">*Cette fonctionnalité n'est pas disponible pour tous les modèles.</p>

Il existe un problème en mode PC. (S'applique seulement au mode PC)

Le signal est hors de portée (format non valide)	<ul style="list-style-type: none">■ Ajustez la résolution, la fréquence horizontale ou la fréquence verticale.■ Vérifiez la source d'entrée.
Barres verticales ou raies à l'arrièreplan, bruit horizontal, position incorrecte	<ul style="list-style-type: none">■ Activez la configuration automatique ou ajustez l'horloge, la phase, ou la position H/V.
La couleur de l'écran n'est pas stable ou devient monochrome	<ul style="list-style-type: none">■ Vérifiez le câble du signal.■ Réinstallez la carte vidéo du PC.

Il y a un problème avec les réglages IMAGE.

Quand l'utilisateur modifie les réglages d'image, le téléviseur revient automatiquement après une certaine période de temps aux réglages initiaux.	<ul style="list-style-type: none">■ Cela signifie que le téléviseur est actuellement en mode Mode Expo.. Pour passer en mode Usage familial, procédez comme suit : dans le menu TV, sélectionnez OPTION -> Réglage d'environnement -> Usage familial. Vous êtes désormais en mode Usage familial.
--	---

ANNEXE

ENTRETIEN

Vous pouvez éviter les dysfonctionnement prématurés. Un nettoyage régulier permet d'accroître la durée de vie utile de votre téléviseur. Assurez-vous de mettre votre téléviseur hors tension et de débrancher le cordon d'alimentation avant de procéder au nettoyage.

Nettoyage de l'écran

- 1 Pour dépoussiérer correctement votre écran, procédez comme suit. Humidifiez un chiffon doux avec un mélange d'eau tiède et d'adoucissant (ou liquide vaisselle). Essorez le chiffon jusqu'à ce qu'il soit presque sec, puis frottez l'écran délicatement.
- 2 Assurez-vous de retirer l'excès d'eau sur l'écran et laissez sécher à l'air libre avant de remettre votre téléviseur sous tension.

Nettoyage du châssis

- Pour enlever la poussière ou les saletés, essuyez le boîtier avec un chiffon doux sec et non pelucheux.
- N'utilisez pas de chiffon humide.

Inutilisation prolongée

⚠ ATTENTION

- ▶ En cas d'inutilisation prolongée de votre téléviseur (par exemple, si vous partez en vacances), nous vous conseillons de débrancher le cordon d'alimentation afin de ne pas endommager votre téléviseur en cas d'orage ou de surcharges électriques.

SPÉCIFICATIONS DE L'APPAREIL

MODÈLES		72LZ9***
		72LZ9700-TA
Dimensions (Largeur x Hauteur x Profondeur)	avec le socle	1721,0 mm x 1126,0 mm x 410,0 mm
	sans le socle	1721,0 mm x 1045,0 mm x 69,9 mm
Poids	avec le socle	79,1 kg
	sans le socle	64,6 kg
Conditions d'alimentation		AC 100-240 V~ 50 / 60 Hz
Condition d'environnement	Température de fonctionnement	0 °C to 40 °C
	Humidité de fonctionnement	Less than 80 %
	Température de stockage	-20 °C to 60 °C
	Humidité de stockage	Less than 85 %
Fichiers vidéo pris en charge		Refer to p.76

- Afin d'améliorer la qualité de ce produit, les spécifications ci-dessus sont sujettes à des modifications sans préavis.

ANNEXE

		Téléviseur numérique	Téléviseur analogique
Pour la Nouvelle Zélande et Singapour	Système TV	DVB-T	PAL/SECAM-B/G/D/K, PAL-I
	Couverture de chaînes	UHF 21 à 69	BG : VHF/UHF 1 à 69, CATV 01 à 47 I : VHF/UHF 1 à 69, CATV 01 à 47 DK : VHF/UHF 1 à 69, CATV 01 à 47
Pour l'Australie	Système TV	DVB-T	PAL B/B
	Couverture de chaînes	VHF 06 à 12, UHF 27 à 69	B/B : VHF/UHF 0 à 75, CATV : 2 à 44
Pour l'Indonésie, Israel	Système TV	DVB-T	PAL/SECAM-B/G/D/K, PAL-I, NTSC-M
	Couverture de chaînes	UHF 21 à 69	BG : VHF/UHF 1 à 69, CATV 01 à 47 I : VHF/UHF 1 à 69, CATV 01 à 47 DK : VHF/UHF 1 à 69, CATV 01 à 47 M : VHF/UHF 2 à 78, CATV 01 à 71
South Africa	Système TV	DVB-T	PAL/SECAM-B/G/D/K, PAL-I, NTSC-M
	Couverture de chaînes	VHF 4 à 11, 13 UHF 21 à 68	BG : VHF/UHF 1 à 69, CATV 01 à 47 I : VHF/UHF 1 à 69, CATV 01 à 47 DK : VHF/UHF 1 à 69, CATV 01 à 47 M : VHF/UHF 2 à 78, CATV 01 à 71
Veitnam, Malaysia	Système TV	DVB-T	PAL/SECAM-B/G/D/K, PAL-I, NTSC-M
	Couverture de chaînes	VHF 6 à 12, UHF 21 à 69	BG : VHF/UHF 1 à 69, CATV 01 à 47 I : VHF/UHF 1 à 69, CATV 01 à 47 DK : VHF/UHF 1 à 69, CATV 01 à 47 M : VHF/UHF 2 à 78, CATV 01 à 71
Iran	Système TV	DVB-T	PAL/SECAM-B/G/D/K, PAL-I, NTSC-M
	Couverture de chaînes	VHF 5 à 12, UHF 21 à 69	BG : VHF/UHF 1 à 69, CATV 01 à 47 I : VHF/UHF 1 à 69, CATV 01 à 47 DK : VHF/UHF 1 à 69, CATV 01 à 47 M : VHF/UHF 2 à 78, CATV 01 à 71
Model analogique	Système TV	-	PAL/SECAM-B/G/D/K, PAL-I, NTSC-M
	Couverture de chaînes	-	BG : VHF/UHF 1 à 69, CATV 01 à 47 I : VHF/UHF 1 à 69, CATV 01 à 47 DK : VHF/UHF 1 à 69, CATV 01 à 47 M : VHF/UHF 2 à 78, CATV 01 à 71
	Impédance de l'antenne extérieure	75 Ω	75 Ω

- Afin d'améliorer la qualité de ce produit, les spécifications ci-dessus sont sujettes à des modifications sans préavis.

CODES INFRAROUGE

*Cet accessoire n'est pas disponible pour tous les modèles.

Code (Héxa)	Fonction	Remarque
95	Energy Saving	Touche de la télécommande
08	POWER	Touche de la télécommande (marche/arrêt)
0B	INPUT	Touche de la télécommande
79	RATIO	Touche de la télécommande
F0	TV/RAD	Touche de la télécommande
45	Q.MENU	Touche de la télécommande
43	MENU	Touche de la télécommande
AB	GUIDE	Touche de la télécommande
40	Haut (^)	Touche de la télécommande
41	Bas (v)	Touche de la télécommande
07	Gauche (<)	Touche de la télécommande
06	Droit (>)	Touche de la télécommande
44	OK(●)	Touche de la télécommande
28	BACK	Touche de la télécommande
5B	EXIT	Touche de la télécommande
AA	INFO ⓘ	Touche de la télécommande
30	AV MODE	Touche de la télécommande
02	↙+	Touche de la télécommande
03	↙-	Touche de la télécommande
1E	FAV/MARK/CHAR/NUM	Touche de la télécommande
09	MUTE/DELETE	Touche de la télécommande
00	P ^ / PAGE ^	Touche de la télécommande
01	P v /PAGE v	Touche de la télécommande
10~19	Touches numérotées 0 à 9	Touche de la télécommande
53	LIST	Touche de la télécommande
1A	Q.VIEW	Touche de la télécommande
72	ROUGE	Touche de la télécommande
71	ERTE	Touche de la télécommande
63	JAUNE	Touche de la télécommande
61	BLEUE (L/R SELECT)	Touche de la télécommande
20	TEXT	Touche de la télécommande
21	T.OPT(T.Option)	Touche de la télécommande
39	SUBTITLE	Touche de la télécommande
7E	SIMPLINK	Touche de la télécommande
59	NetCast	Touche de la télécommande
B1	■	Touche de la télécommande
B0	▶	Touche de la télécommande
BA		Touche de la télécommande
8F	◀◀	Touche de la télécommande
8E	▶▶	Touche de la télécommande
DC	3D	Touche de la télécommande

ANNEXE

INSTALLATION D'UN SYSTÈME DE COMMANDE EXTERNE

Installation du dispositif RS-232C

Raccordez la prise d'entrée RS-232C (port série) à un système de commande externe (tel qu'un ordinateur ou un système de commande A/V) pour contrôler les fonctions du téléviseur en externe.

Raccordez le port série du système externe à la prise RS-232C, à l'arrière du téléviseur.

Remarque :câble de raccordement RS-232C n'est pas fourni avec le téléviseur.

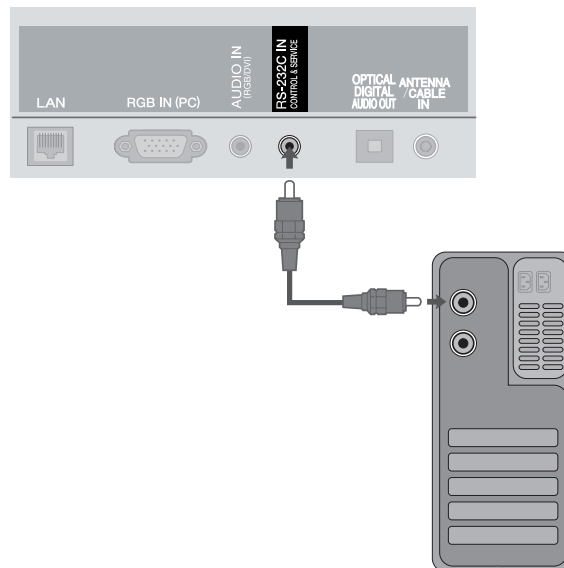

Type de connecteur : D-Sub 9 broches mâle

N°	Nom de broche
1	Pas de connexion
2	RXD (réception de données)
3	TXD (envoi de données)
4	DTR (terminal de données prêt)
5	GND (terre)
6	DSR (données prêtes)
7	RTS (prêt à envoyer)
8	CTS (prêt à émettre)
9	Pas de connexion

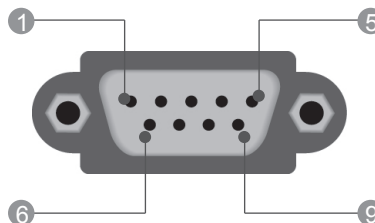

Configurations RS-232C

Configurations 7 fils (câble RS-232C standard)

	PC	TV	
RXD	2 ● ——— ● 3		TXD
TXD	3 ● ——— ● 2		RXD
GND	5 ● ——— ● 5		GND
DTR	4 ● ——— ● 6		DSR
DSR	6 ● ——— ● 4		DTR
RTS	7 ● ——— ● 8		CTS
CTS	8 ● ——— ● 7		RTS
	D-Sub 9	D-Sub 9	

Configurations 3 fils (non standard)

	PC	TV	
RXD	2 ● ——— ● 3		TXD
TXD	3 ● ——— ● 2		RXD
GND	5 ● ——— ● 5		GND
DTR	4	6	DTR
DSR	6	4	DSR
RTS	7	7	RTS
CTS	8	8	CTS
	D-Sub 9	D-Sub 9	

Set ID

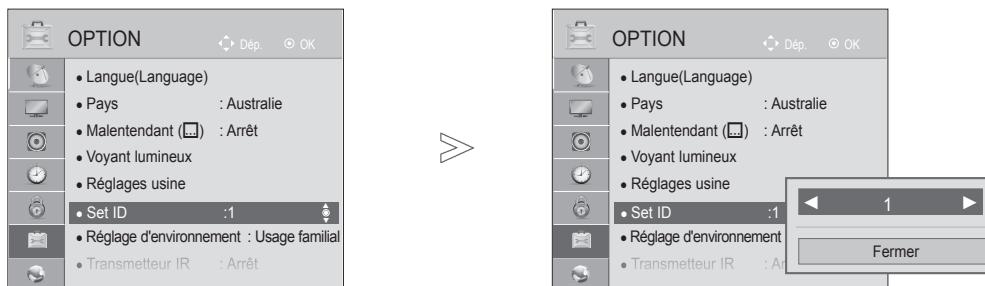

Utilisez cette fonction pour spécifier un numéro d'identification du téléviseur.

Consultez "Mappage réel des données" ► **p.164**



1   Sélectionner **OPTION**.

2   Sélectionner **Set ID (Définir un identifiant)**.

3   Régler la définition de l'identifiant pour choisir le numéro d'identification du téléviseur souhaité.
La plage de réglage pour la définition de l'identifiant va de 1 à 99.

- Appuyez sur le bouton **BACK** pour retourner sur l'écran du menu précédent.

ANNEXE

Paramètres de communication

- Débit en baud : 9600 bps (UART – émetteur-récepteur universel asynchrone)
- Longueur des données : 8 bits
- Parité : aucune
- Bit d'arrêt : 1 bit
- Code de communication : code ASCII
- Utilisez un câble croisé (inversé).

Liste des références de commandes

	COMMANDE 1	COMMANDE 2	DONNÉES (Hexadécimales)
01. Marche	k	a	00 à 01
02. Format de l'image	k	c	Voir la page 161
03. Écran vide	k	d	Voir la page 161
04. Volume muet	k	e	00 à 01
05. Contrôle du volume	k	f	00 à 64
06. Contraste	k	g	00 à 64
07. Luminosité	k	h	00 à 64
08. Couleur	k	i	00 à 64
09. Teinte	k	j	00 à 64
10. Netteté	k	k	00 à 64
11. Sélection OSD	k	l	00 à 01
12. Mode de blocage de la télécommande	k	m	00 à 01
13. Aigus	k	r	00 à 64
14. Graves	k	s	00 à 64
15. Balance	k	t	00 à 64
16. Température de couleur	x	u	00 à 64
17. Économie d'énergie	j	q	00 à 05
18. Configuration automatique	j	u	01
19. Syntonisation	m	a	Voir la page 163
20. Ajouter/sauter un canal	m	b	00 à 01
21. Clé	m	c	Code Clé
22. Rétroéclairage	m	g	00 à 64
23. Sélection de l'entrée (principale)	x	b	Voir la page 164

* Remarque : Durant des opérations USB comme DivX ou EMF, aucune des commandes sauf Power(ka) et Key(mc) n'est exécutée ni traitée comme NG.

Protocole de transmission/réception

Transmission

[Command1][Command2][][Set ID][][Data][Cr]

- * [Command 1] : première commande. (j, k, m ou x)
- * [Command 2] : seconde commande.
- * [Set ID] : vous pouvez régler cette fonction pour qu'elle choisisse l'identificateur du téléviseur désiré, dans le menu spécial. La plage de réglage va de 1 à 99. Si vous sélectionnez l'identifiant " 0 ", vous pouvez contrôler tous les téléviseurs raccordés. L'identifiant (Set ID) est indiqué en décimales (1 à 99) dans le menu et en hexadécimales (0x0 à 0x63), dans le protocole de transmission/réception.
- * [DATA] : pour transmettre des données de commande. Transmettre " FF " pour voir l'état des commandes.
- * [Cr] : retour chariot. Code ASCII " 0x0D "
- * [] : ASCII code "espace (0x20)"

Accusé de réception OK

[Command2][][Set ID][][OK][Data][x]

- * Le téléviseur transmet un accusé de réception (ACK) de ce format quand il reçoit des données normales. Si les données reçues sont en mode lecture, il indique l'état actuel des données. Si ces données sont en mode écriture, ce sont celles de l'ordinateur.

Accusé de réception d'erreur

[Command2][][Set ID][][NG][Data][x]

- * Le téléviseur transmet un accusé de réception (ACK) de ce format quand il reçoit des erreurs de communication ou des données anormales de fonctions non viables.

Donnée 00 : code non autorisé

01. Marche/Arrêt (commande : k a)

- Pour allumer et éteindre le téléviseur.

Transmission

[k][a][][Set ID][][Data][Cr]

Donnée 00 : éteint 01 : allumé

Accusé de réception

[a][][Set ID][][OK/NG][Data][x]

- Pur montrer si le poste est allumé ou éteint.

Transmission

[k][a][][Set ID][][FF][Cr]

Accusé de réception

[a][][Set ID][][OK/NG][Data][x]

- * De la même manière, pour les autres fonctions, si les données 'FF' sont transmises selon ce format, le retour des données d'accusé de réception indique l'état de chaque fonction.
- * Un avis de confirmation, un avis d'erreur et d'autres messages peuvent s'afficher sur l'écran à la mise sous tension du téléviseur

02. Format de l'image (commande : k c) (Taille de l'image principale)

- Pour régler le format de l'écran.
Vous pouvez également régler le format de l'écran en utilisant la fonction Format de l'image dans le menu rapide (Q. MENU) ou le menu IMAGE.

Transmission

[k][c][][Set ID][][Data][Cr]

Donnée 01 : Écran normal (4:3) 07 : 14:9
02 : Écran large (16:9) 09 : Plein écran
04 : Zoom 0B : Signal original
06 : Format original 10 à 1F : Zoom cinéma 1 à 16

Accusé de réception

[c][][Set ID][][OK/NG][Data][x]

- * En mode PC, seuls les formats 16:9 et 4:3 sont disponibles.
- * En mode DTV/HDMI (1080i 50 Hz / 60 Hz, 720p 50 Hz / 60 Hz, 1080p 24 Hz / 30 Hz / 50 Hz / 60 Hz) et composantes (720p, 1080i, 1080p 50 Hz / 60 Hz) la fonction Signal original est disponible.
- * Le mode **Écran large** est pris en charge uniquement pour les raccordements DTV, analogique et AV.

03. Écran vide (commande : k d)

- Pour mettre l'écran en sommeil ou le réactiver.

Transmission

[k][d][][Set ID][][Data][Cr]

Donnée 00 : écran actif (activé)
Vidéo désactivée
01 : écran en sommeil (désactivé)
10 : Vidéo activée

Accusé de réception

[d][][Set ID][][OK/NG][Data][x]

- * Si « video mute on » uniquement, le téléviseur produira un affichage à l'écran OSD (On Screen Display). Mais si « Screen mute on », le téléviseur n'affiche pas d' OSD.

04. Volume muet (commande : k e)

- Pour allumer ou éteindre le son.
Vous pouvez aussi éteindre le son avec la touche MUTE (MUET) de la télécommande.

Transmission

[k][e][][Set ID][][Data][Cr]

Donnée 00 : volume actif
01 : volume désactivé (muet)

Accusé de réception

[e][][Set ID][][OK/NG][Data][x]

05. Contrôle du volume (commande : k f)

- Pour régler le volume.
Vous pouvez également régler le volume à l'aide des touches VOLUME de la télécommande.

Transmission

[k][f][][Set ID][][Data][Cr]

Donnée Min : 00 à Max : 64

- * Consultez "Mappage réel des données", page 164.

Accusé de réception

[f][][Set ID][][OK/NG][Data][x]

06. Contraste (commande : k g)

- Pour ajuster le contraste de l'écran.
Vous pouvez aussi régler le contraste dans le menu IMAGE.

Transmission

[k][g][][Set ID][][Data][Cr]

Donnée Min : 00 à Max : 64

- * Consultez "Mappage réel des données", page 164.

Accusé de réception

[g][][Set ID][][OK/NG][Data][x]

07. Luminosité (commande : k h)

- Pour régler la luminosité de l'écran.
Vous pouvez aussi régler la luminosité dans le menu IMAGE.

Transmission

[k][h][][Set ID][][Data][Cr]

Donnée Min : 00 à Max : 64

- * Consultez "Mappage réel des données", page 164.

Accusé de réception

[h][][Set ID][][OK/NG][Data][x]

08. Couleur (commande : k i)

- Pour ajuster la couleur de l'écran.
Vous pouvez aussi régler la couleur dans le menu IMAGE.

Transmission

[k][i][][Set ID][][Data][Cr]

Donnée Min : 00 à Max : 64

- * Consultez "Mappage réel des données", page 164.

Accusé de réception

[i][][Set ID][][OK/NG][Data][x]

ANNEXE

09. Teinte (commande : k j)

- ▶ Pour régler la teinte de l'écran.
Vous pouvez aussi régler la teinte dans le menu IMAGE.

Transmission

[k][j][][Set ID][][Data][Cr]

Donnée Rouge : 00 ~Vert : 64

* Consultez "Mappage réel des données", page 164.

Accusé de réception

[j][][Set ID][][OK/NG][Data][x]

10. Netteté (commande : k k)

- ▶ Pour régler la netteté de l'écran.
Vous pouvez aussi régler la netteté dans le menu IMAGE.

Transmission

[k][k][][Set ID][][Data][Cr]

Donnée Min : 00 à Max : 64

* Consultez "Mappage réel des données", page 164.

Accusé de réception

[k][][Set ID][][OK/NG][Data][x]

11. Sélection OSD (commande : k l)

- ▶ Pour activer ou désactiver le menu à l'écran (OSD).

Transmission

[k][l][][Set ID][][Data][Cr]

Donnée

00 : OSD (menu à l'écran) désactivé

01 : OSD (menu à l'écran) activé

Accusé de réception

[l][][Set ID][][OK/NG][Data][x]

12. Mode de blocage de la télécommande (commande : k m)

- ▶ Permet de verrouiller les touches du téléviseur et de la télécommande.

Transmission

[k][m][][Set ID][][Data][Cr]

Donnée

00 : Blocage désactivé

01 : Blocage activé

Accusé de réception

[m][][Set ID][][OK/NG][Data][x]

- * Si vous n'utilisez pas la télécommande, utilisez ce mode.
Lorsque l'alimentation principale est sous/hors tension, le blocage externe est désactivé.
- * En veille, si le verrouillage des touches est actif, le téléviseur ne s'allume pas avec la touche de mise sous tension par IR ou locales.

13. Aigus (commande : k r)

- ▶ Permet de régler le niveau des aigus.
Vous pouvez également régler les aigus dans le menu SON.

Transmission

[k][r][][Set ID][][Data][Cr]

Donnée Min : 00 à Max : 64

* Consultez "Mappage réel des données", page 164.

Accusé de réception

[r][][Set ID][][OK/NG][Data][x]

14. Graves (commande : k s)

- ▶ Permet de régler le niveau des graves.
Vous pouvez également régler les graves dans le menu SON.

Transmission

[k][s][][Set ID][][Data][Cr]

Donnée Min : 00 à Max : 64

* Consultez "Mappage réel des données", page 164.

Accusé de réception

[s][][Set ID][][OK/NG][Data][x]

15. Balance (commande : k t)

- ▶ Permet de régler la balance.
Vous pouvez également régler la balance à partir du menu SON.

Transmission

[k][t][][Set ID][][Data][Cr]

Donnée Min : 00 à Max : 64

* Consultez "Mappage réel des données", page 164.

Accusé de réception

[t][][Set ID][][OK/NG][Data][x]

16. Température de couleur (commande : x u)

- ▶ Permet de régler la température de couleur. Vous pouvez également régler la température de couleur dans le menu IMAGE.

Transmission

[x][u][][Set ID][][Data][Cr]

Donnée Min : 00 à Max : 64

* Consultez "Mappage réel des données", page 164.

Accusé de réception

[u][][Set ID][][OK/NG][Data][x]

17. Économie d'énergie(Command: j q)

- ▶ Permet de réduire la consommation d'énergie du téléviseur. Vous pouvez également régler l'économie d'énergie dans le menu IMAGE.

Transmission

[j][q][][Set ID][][Data][Cr]

Fonction d'économie d'énergie					Niveau				Description
7	6	5	4		3	2	1	0	
0	0	0	0	Économie d'énergie	0	0	0	0	Arrêt
0	0	0	0	Économie d'énergie	0	0	0	1	Minimum
0	0	0	0	Économie d'énergie	0	0	1	0	Moyen
0	0	0	0	Économie d'énergie	0	0	1	1	Maximum
0	0	0	0	Économie d'énergie	0	1	0	0	Automatique
0	0	0	0	Économie d'énergie	0	1	0	1	Écran désactivé

Accusé de réception

[q][][Set ID][][OK/NG][Data][x]

18. Réglage automatique (commande : j u)

- ▶ Cette fonction permet de régler automatiquement la position de l'image et de minimiser le tremblement de l'image. Elle ne peut être utilisée qu'en mode RVB (PC).

Transmission

[j][u][][Set ID][][Data][Cr]

Donnée 01 : Validation

Accusé de réception

[u][][Set ID][][OK/NG][Data][x]

19. Syntonisation (commande : m a)

- ▶ Permet de sélectionner les chaînes selon le nombre physique suivant.

Transmission

[m][a][][Set ID][][Data0][][Data1][][Data2][Cr]

Donnée 00 : données de la chaîne supérieure

Donnée 01 : données de la chaîne inférieure

ex. No. 47 -> 00 2F (2FH)

No. 394 -> 01 8A (18AH),

DTV No. 0 -> Indifférent

Donnée 02 0x00 : ATV principal

0x10 : DTV principal

0x20 : Radio

Plage de données de la chaîne

Analogique - Min: 00 à Max: 63 (0 à 99)

Numérique - Min: 00 à Max: 3E7 (0 à 999)

Accusé de réception

[a][][Set ID][][OK/NG][Data][x]

Donnée Min: 00 à Max: 7DH

20. Ajouter/sauter un canal (commande : m b)

- ▶ Pour "sauter" la chaîne en cours.

Transmission

[m][b][][Set ID][][Data][Cr]

Donnée 00 : Sauter 01 : Ajouter

Accusé de réception

[b][][Set ID][][OK/NG][Data][x]

ANNEXE

21. Clé (commande : m c)

► Pour envoyer le code clé des commandes infrarouge.

Transmission

[m][c][][Set ID][][Data][Cr]

Donnée: Code clé - Voir page 157.

Accusé de réception

[c][][Set ID][][OK/NG][Data][x]

22. Rétro-éclairage (commande : m g)

► Pour contrôler le rétro-éclairage.

Transmission

[m][g][][Set ID][][Data][Cr]

Données : Min : 00 à Max : 64

Accusé de réception

[g][][Set ID][][OK/NG][Data][x]

23. Sélection de l'entrée (commande : x b) (source d'image principale)

► Permet de sélectionner la source d'entrée de l'image principale.

Transmission

[x][b][][Set ID][][Data][Cr]

Donnée: Structure

MSB

LSB

0	0	0	0	0	0	0	0
└─ Entrée externe ─┘				└─ Entrée externe ─┘			
				Donnée			

Entrée externe				Donnée
0	0	0	0	DTV
0	0	0	1	Analogique
0	0	1	0	AV
0	1	0	0	Composantes
0	1	1	0	RVB
0	1	1	1	HDMI
1	0	0	0	
1	0	0	1	
1	0	1	0	

Entrée externe Donnée				Donnée
0	0	0	0	Entrée1
0	0	0	1	Entrée2
0	0	1	0	Entrée3
0	0	1	1	Entrée4

Accusé de réception

[b][][Set ID][][OK/NG][Data][x]

* Mappage réel des données

00 : Étape 0
:
A : Étape 10 (Set ID 10)
:
F : Étape 15 (Set ID 15)
10 : Étape 16 (Set ID 16)
:
64 : Étape 100
:
6E : Étape 110
:
73 : Étape 115
74 : Étape 116
:
CF : Étape 199
:
FE : Étape 254
FF : Étape 255

INFORMATIONS SUR LES LOGICIELS EN CODE SOURCE OUVERT

Les exécutables GPL et les bibliothèques LGPL et MPL de ce produit sont soumis aux contrats de licence GPL2.0/LGPL2.1/MPL1.1 :

EXÉCUTABLES GPL :

Linux kernel 2.6, busybox, e2fsprogs, jfsutils, lzo, msdl-1.1, mtd-utils, ntpclient, procps

BIBLIOTHÈQUES LGPL :

Atk, cairo, directFB, ffmpeg, glib, GnuTLS, gtk+, iconv, libintl, libgcrypt, libgpg-error, libsoup, libusb, pango, uClibc, webkit

BIBLIOTHÈQUES MPL :

Nanox, spidermonkey

LG Electronics peut vous fournir le code source sur CD-ROM moyennant le règlement des frais, soit le coût du support ainsi que les frais d'envoi et de manutention, sur simple demande par e-mail envoyée à l'adresse suivante : opensource@lge.com

Cette offre est valable pendant une période de trois (3) ans à compter de la date de distribution de ce produit par LG Electronics.

Les licences GPL, LGPL et MPL sont fournies sur le CD-ROM de ce produit.

Vous pouvez également obtenir la traduction des licences GPL et LGPL sur <http://www.gnu.org/licenses/old-licenses/gpl-2.0-translations.html>, <http://www.gnu.org/licenses/old-licenses/lgpl-2.1-translations.html>.

Ce produit inclut d'autres logiciels open source.

- boost C++ : logiciel développé par <http://www.boost.org> et distribué avec la licence Boost, version 1.0
- c-ares : copyright © 1998 par le Massachusetts Institute of Technology
- expat :
 - copyright © 1998, 1999, 2000 Thai Open Source Software Center Ltd et Clark Cooper
 - copyright © 2001-2007 Expat maintainers.
- fontconfig : copyright © 2001, 2003 Keith Packard
- freetype : copyright © 2003 The FreeType Project (www.freetype.org).
- ICU : copyright © 1995-2008 International Business Machines Corporation et autres.
- libcurl : copyright © 1996 - 2008, Daniel Stenberg.
- libjpeg : ce logiciel repose en partie sur le travail de l'Independent JPEG Group copyright © 1991 – 1998, Thomas G. Lane.
- libmng : copyright © 2000-2007 Gerard Juyn, Glenn Randers-Pehrson
- libpng : copyright © 1998-2008 Glenn Randers-Pehrson
- libupnp : copyright © 2000-2003 Intel Corporation
- libxml2 : copyright © 1998-2003 Daniel Veillard
- libxslt : copyright © 2001-2002 Daniel Veillard
- lua interpreter : copyright © 1994–2008 Lua.org, PUC-Rio
- md5 : copyright © 1991-2, RSA Data Security, Inc
- openssl :
 - logiciel de chiffrement écrit par Eric Young.
 - logiciel créé par Tim Hudson.
 - logiciel développé par l'OpenSSL Project pour l'OpenSSL Toolkit. (<http://www.openssl.org>)

ANNEXE

- pixman:
 - copyright © 1987, 1988, 1989, 1998 The Open Group
 - copyright © 1987, 1988, 1989 Digital Equipment Corporation
 - copyright © 1999, 2004, 2008 Keith Packard
 - copyright © 2000 SuSE, Inc.
 - copyright © 2000 Keith Packard, membre de The XFree86 Project, Inc.
 - copyright © 2004, 2005, 2007, 2008 Red Hat, Inc.
 - copyright © 2004 Nicholas Miell
 - copyright © 2005 Lars Knoll & Zack Rusin, Trolltech
 - copyright © 2005 Trolltech AS
 - copyright © 2007 Luca Barbato
 - copyright © 2008 Aaron Plattner, NVIDIA Corporation
 - copyright © 2008 Rodrigo Kumpera
 - copyright © 2008 André Tupinambá
 - copyright © 2008 Mozilla Corporation
 - copyright © 2008 Frederic Plourde
 - portmap : copyright © 1983,1991 The Regents of the University of California.
 - tiff : copyright © 1987, 1993, 1994 The Regents of the University of California.
 - tinyxml : copyright © 2000-2006 Lee Thomason
 - xyssl:
 - copyright © 2006-2008 Christophe Devine
 - copyright © 2009 Paul Bakker
- zlib : copyright © 1995-2005 Jean-Loup Gailly et Mark Adler

Tous droits réservés.

Le présent contrat autorise quiconque, gratuitement, à obtenir un exemplaire de ce logiciel et des fichiers de documentation associés (ci-après, le "Logiciel"), à l'exploiter sans restriction. Cela inclut, entre autres, le droit d'utiliser, de copier, de modifier, de fusionner, de publier, de distribuer, de distribuer sous licence et/ou de vendre des copies du Logiciel, ainsi que d'autoriser les personnes auxquelles le Logiciel est fourni de faire de même, dès lors que les conditions suivantes sont respectées :

LE LOGICIEL EST FOURNI "EN L'ÉTAT", SANS GARANTIE D'AUCUNE SORTE, EXPLICITE OU IMPLICITE. CETTE DISPOSITION INCLUT, ENTRE AUTRES, LES GARANTIES DE VALEUR COMMERCIALE, D'ADÉQUATION À UNE UTILISATION PARTICULIÈRE ET DE NON-INFRACTION.

EN AUCUN CAS LES AUTEURS OU DÉTENTEURS DE COPYRIGHT NE SAURONT ÊTRE TENUS POUR RESPONSABLES EN CAS DE RÉCLAMATION OU PRÉJUDICE QUELCONQUE, PAR VOIE CONTRACTUELLE, À TORT OU AUTREMENT, LIÉ DIRECTEMENT OU INDIRECTEMENT AU LOGICIEL OU À SON UTILISATION.



Notez le numéro de série et le numéro du modèle, qui figurent sur la plaque signalétique fixée à l'arrière du poste.

Transmettez ces informations à votre revendeur lorsque vous demandez une intervention de maintenance.

Modèle : _____

N° de série : _____