



РУССКИЙ

Руководство по эксплуатации  
**Домашний кинотеатр  
стандарта Blu-ray  
с возможностью  
воспроизведения  
объемного изображения**

Перед началом работы внимательно прочитайте и сохраните данное руководство.

HB806TH (HB806TH, SH86TH-S/ C, SH95TA-W)

P/NO: MFL67204938

# Информация по технике безопасности



**ОСТОРОЖНО:** В изделии установлена лазерная система. Для обеспечения безопасной и правильной эксплуатации устройства прочитайте и сохраните настоящее руководство. При необходимости ремонта обращайтесь в авторизованные сервисные центры. Использование элементов управления и настройки или выполнения операций, отличных от описанных в настоящем руководстве, может привести к радиационному излучению. Не открывайте корпус изделия во избежание лазерного облучения. При открытии корпуса возможно воздействие видимого лазерного излучения. **НЕ СМОТРИТЕ НА ЛАЗЕРНЫЙ ЛУЧ БЕЗ СРЕДСТВ ЗАЩИТЫ.**

## Меры предосторожности при использовании шнура питания

Большинство предметов бытовой техники рекомендуется подключать к выделенной сети; Выделенная сеть – это сеть без ответвлений с одной розеткой, от которой питается только одно устройство. Более подробная информация дана в спецификации устройства. Не перегружайте розетки. Поврежденные, ослабленные, перегруженные розетки, удлинители, изношенные шнуры питания с поврежденной изоляцией вызывают опасность возгорания или поражения электрическим током. Регулярно осматривайте шнур питания Вашего устройства. При наличии износа или повреждения отсоедините его от сети и замените на аналогичный в авторизованном сервисном центре. Обеспечьте защиту шнура от физических или механических воздействий (скручивания, изгибания, заземления). Особое внимание обращайтесь на вилку, розетки и место соединения шнура и устройства. Для отключения питания выньте вилку шнура из розетки. Устанавливайте устройство так, чтобы вилка находилась в зоне прямого доступа.

1

Приступая к работе



### ОСТОРОЖНО

НЕ ОТКРЫВАТЬ.  
ОПАСНОСТЬ ПОРАЖЕНИЯ  
ЭЛЕКТРИЧЕСКИМ ТОКОМ



**ОСТОРОЖНО:** ЧТОБЫ СНИЗИТЬ РИСК ПОРАЖЕНИЯ ЭЛЕКТРИЧЕСКИМ ТОКОМ НЕ СНИМАЙТЕ КОРПУС (ИЛИ ЗАДНЮЮ КРЫШКУ) ВНУТРИ НЕТ ДЕТАЛЕЙ, ПРИГОДНЫХ ДЛЯ РЕМОНТА ПОЛЬЗОВАТЕЛЕМ. ДЛЯ ПРОВЕДЕНИЯ РЕМОНТА ОБРАТИТЕСЬ К КВАЛИФИЦИРОВАННОМУ СПЕЦИАЛИСТУ.



Символ молнии в равностороннем треугольнике оповещает пользователя о наличии неизолированного опасного напряжения в корпусе изделия, величина которого может создать опасность удара электрическим током для персонала.



Восклицательный знак в равностороннем треугольнике оповещает пользователя о наличии важных эксплуатационных и сервисных инструкций в документации, поставляемой с изделием.

**ВНИМАНИЕ!** ВО ИЗБЕЖАНИЕ ВОЗГОРАНИЯ ИЛИ ПОРАЖЕНИЯ ЭЛЕКТРИЧЕСКИМ ТОКОМ НЕ ПОДВЕРГАЙТЕ ИЗДЕЛИЕ ВОЗДЕЙСТВИЮ ВЛАГИ.

**ВНИМАНИЕ!** Не допускается монтаж изделия в тесном пространстве, таком, как книжный шкаф, или аналогичном месте.

**ОСТОРОЖНО:** Не перекрывайте вентиляционные отверстия. Монтируйте изделие согласно инструкциям изготовителя. Прорези и отверстия в корпусе предназначены для вентиляции и обеспечения надежной работы, а также для защиты от перегрева. Не допускайте перекрывания вентиляционных отверстий, помещая изделие на кровать, диван, ковер или аналогичные поверхности. Изделие не допускается монтировать во встроенном варианте, например в книжном шкафу или в стойке, если только не обеспечена надлежущая вентиляция согласно инструкциям изготовителя.

Устройство оснащается съемными батарейками или аккумулятором.

#### **Безопасный способ извлечения элементов**

**питания:** Для смены элементов питания выполняйте действия по установке в обратном порядке. Во избежание загрязнения окружающей среды или причинения вреда здоровью людей или животных выбрасывайте элементы питания в упаковке в специально предназначенные для этого емкости. Не выбрасывайте элементы питания вместе с бытовыми отходами. Элементы питания не должны подвергаться воздействию чрезмерно высокой температуры, в частности, прямому воздействию солнечных лучей, огня или аналогичным воздействиям.

**ОСТОРОЖНО:** Не допускается попадание воды на аппаратуру (капель или брызг); не допускается установка на аппаратуру сосудов, наполненных жидкостью, напр., ваз.

#### **Утилизация отслужившего изделия**



1. Если на изделие нанесен знак, изображающий плетеную мусорную корзину, это означает соответствие изделия директиве Евросоюза 2002/96/EC.
2. Утилизация всей электротехнической и электронной продукции должна осуществляться отдельно от городских мусорных контейнеров на особые сборные пункты, назначенные правительственными учреждениями или местными властями.
3. Надлежащая утилизация отслужившей аппаратуры поможет преодолеть отрицательные последствия для окружающей среды и здоровья человека.
4. Более подробные сведения по поводу утилизации отслуживших приборов можно получить в городской администрации, службе утилизации отходов или в магазине, где приобретен прибор.

Оборудование соответствует Техническим требованиям в отношении ограничений по использованию определенных опасных веществ, электрического и электронного оборудования.

## **Примечания относительно Авторских прав**

В этом продукте используется технология защиты авторских прав, защищенная патентами США и другими правами на интеллектуальную собственность. Использование этой технологии защиты авторских прав должно быть одобрено компанией «Rovi» и предназначено для домашнего и других ограниченных видов просмотра программ, если иное не разрешено компанией «Rovi». Обратное проектирование и дисассемблирование запрещено.

## **Замечание по системам цветного телевидения**

Система передачи цветов проигрывателем зависит от воспроизводимого диска.

Так, если проигрыватель воспроизводит диск, записанный в системе NTSC, изображение выводится как сигнал NTSC.

Только мультисистемные цветные телевизоры воспринимают любые сигналы от проигрывателя.

- Если у Вас телевизор с системой PAL, при воспроизведении дисков, записанных в системе NTSC, Вы увидите искаженное изображение.
- Мультисистемные цветные телевизоры способны автоматически менять систему в зависимости от типа входного сигнала. Если автоматической смены системы не произошло, для нормального отображения содержимого диска выключите и снова включите телевизор.
- Даже если содержимое диска, записанного в системе NTSC, отображается на вашем телевизоре без искажений, могут возникнуть проблемы при записи.

## Поставляемое дополнительное оборудование

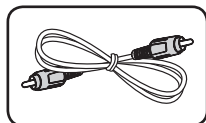

Видеокабель (1)

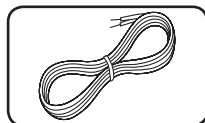

Акустический кабель (6)

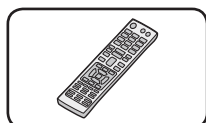

Пульт дистанционного управления (1)

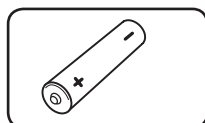

батарея (1)

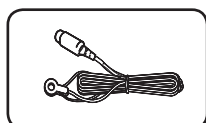

FM антенна (1)

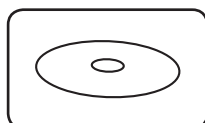

Компакт-диск CD-ROM с Руководством по эксплуатации и программами для ПК

## Обновление программного обеспечения по сети

### Уведомление о сетевом обновлении

При наличии сетевого подключения время от времени можно осуществлять обновление программного обеспечения проигрывателя для улучшения качества воспроизведения и/или добавления новых функций. При наличии нового программного обеспечения проигрыватель, подключенный к широкополосной сети, проинформирует Вас об этом одним из следующих способов:

#### Вариант 1:

1. При включении проигрывателя на экране появляется меню обновления.
2. Кнопками **</>** выберите нужное действие и нажмите **ENTER** (⊙).

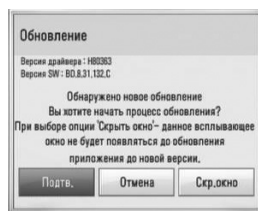

<b>[Подтв.]</b>	Запуск обновления программного обеспечения.
<b>[Отмена]</b>	Выход из меню обновления и отображение его при следующей загрузке.
<b>[Скр.окно]</b>	Выход из меню обновления и отображение его при следующей загрузке.

#### Вариант 2:

При наличии новой версии ПО на сервере обновлений в нижней части Начального меню появится значок «Обновление ПО». Для запуска процесса обновления нажмите синюю кнопку (B).

# Содержание

## 1 Приступая к работе

- 2 Информация по технике безопасности
- 4 – Поставляемое дополнительное оборудование
- 4 Обновление программного обеспечения по сети
- 4 – Уведомление о сетевом обновлении
- 6 Введение
- 6 – Проигрываемые диски и обозначения, упоминаемые в настоящем руководстве
- 7 – Требования к файлам
- 8 Пульт дистанционного управления
- 9 Передняя панель
- 10 Задняя панель

## 2 Подключение

- 11 Установка динамика на подставку
- 11 – Комплектующие
- 13 Подключение динамиков

## 3 Настройка системы

- 14 Настройки
- 14 – Настройка базовых параметров
- 14 – Настройка разрешения
- 15 – Настройка проводной сети

## 4 Работа

- 16 Стандартное воспроизведение
- 16 – Работа с меню [НАЧАЛО]
- 16 – Воспроизведение файла с дискового/USB-накопителя
- 17 – Простейшие операции с видео- и аудиоконтентом
- 17 Вывод информации на экран

## 5 Устранение неисправностей

- 18 Устранение неисправностей
- 19 – Клиентская поддержка
- 19 – Политика открытого кода

## 6 Приложение

- 20 Зарегистрированные торговые марки и лицензии
- 21 Технические характеристики

### Для просмотра руководства для пользователя на диске CD-ROM

Загрузить прилагаемый диск CD-ROM в привод CD-ROM на вашем ПК. Через некоторое время, автоматически откроется web-страница. (только для пользователей Windows)

Если web-страница не открывается автоматически, просмотреть диск CD-ROM в приводе и дважды кликнуть на файле «index.html».













Для просмотра руководства для пользователя на диске CD-ROM, на вашем ПК необходимо установить программу Adobe Acrobat Reader. Папка «ACRORD» на диске CD-ROM содержит программу установки для Acrobat Reader.

# Введение

1

Приступая к работе

## Проигрываемые диски и обозначения, упоминаемые в настоящем руководстве

Носитель/ Термин	Логотип	Обозначение	Описание
Blu-ray	  	<b>BD</b>	<ul style="list-style-type: none"> <li>Discs such as movies that can be purchased or rented.</li> <li>"Blu-ray 3D" discs and "Blu-ray 3D ONLY" discs</li> <li>BD-R/RE discs that are recorded in BDAV format.</li> </ul>
		<b>MOVIE</b> <b>MUSIC</b> <b>PHOTO</b>	<ul style="list-style-type: none"> <li>Диски BD-R/RE с фильмами, музыкой или файлами с изображениями.</li> <li>Форматы ISO 9660+JOLIET, UDF и UDF Bridge</li> </ul>
DVD-ROM DVD-R DVD-RW DVD+R DVD+RW (диски 8 см / 12 см)	    	<b>DVD</b>	<ul style="list-style-type: none"> <li>Видеодиски, распространяемые через торговую сеть или выдаваемые напрокат.</li> <li>Только режим фильмов и завершенные диски</li> <li>Также поддерживаются двухслойные диски</li> </ul>
		<b>AVCHD</b>	Формат «завершенный AVCHD»
		<b>MOVIE</b> <b>MUSIC</b> <b>PHOTO</b>	<ul style="list-style-type: none"> <li>Диски DVD±R/RW с фильмами, музыкой или файлами с изображениями.</li> <li>Форматы ISO 9660+JOLIET, UDF и UDF Bridge</li> </ul>
DVD-RW (VR) (диски 8 см / 12 см)		<b>DVD</b>	Только режим VR и завершенные диски
Audio CD (диски 8 см / 12 см)		<b>ACD</b>	Аудио компакт-диск
CD-R/RW (диски 8 см / 12 см)		<b>MOVIE</b> <b>MUSIC</b> <b>PHOTO</b>	<ul style="list-style-type: none"> <li>Диски CD-R/RW с фильмами, музыкой или файлами с изображениями.</li> <li>ISO 9660+JOLIET, UDF and UDF Bridge format</li> </ul>
Примечание	–		Указывает на особые замечания и функции.
Осторожно	–		Предупреждает о действиях, приводящих к повреждению оборудования.

## Требования к файлам

### Файлы с фильмами

Файл Регион	Файл Расширение	Форматы кодеков	Аудиоформат	Субтитры
Диск, USB	“.avi”, “.mpg”, “.mpeg”, “.mkv”, “.mp4”, “.asf”, “.wmv”, “.m4v” (без применения защиты DRM)	DIVX3.xx, DIVX4.xx, DIVX5.xx, DIVX6.xx (только стандартное воспроизведение), XVID, MPEG1 SS, H.264/MPEG-4 AVC, MPEG2 PS, MPEG2 TS	Dolby Digital, DTS, MP3, WMA, AAC, AC3	SubRip (.srt / .txt), SAMI (.smi), SubStation Alpha (.ssa/.txt), MicroDVD (.sub/.txt), VobSub (.sub), SubViewer 1.0 (.sub), SubViewer 2.0 (.sub/.txt), TMPlayer (.txt), DVD Subtitle System (.txt)
DLNA	“.avi”, “.divx”, “.mpg”, “.mpeg”, “.mkv”, “.mp4”	DIVX3.xx, DIVX4.xx, DIVX5.xx, DIVX6.xx (только стандартное воспроизведение), XVID, MPEG1 SS, H.264/MPEG-4 AVC, MPEG2 PS, MPEG2 TS	Dolby Digital, DTS, MP3, WMA, AAC, AC3	SubRip (.srt / .txt), SAMI (.smi), SubStation Alpha (.ssa/.txt), MicroDVD (.sub/.txt), SubViewer 1.0 (.sub), SubViewer 2.0 (.sub/.txt), TMPlayer (.txt), DVD Subtitle System (.txt)

### Музыкальные файлы

Файл Регион	Файл Расширение	Частота дискретизации	Скорость передачи данных (битрейт)	Примечание
Диск, USB, DLNA	“.mp3”, “.wma”, “.wav”, “.m4a” (без применения защиты DRM)	в пределах 32 - 48 kHz (WMA), в пределах 16 - 48 kHz (MP3)	в пределах 32 - 192 kbps (WMA), в пределах 32 - 320 kbps (MP3)	Некоторые файлы WAV не поддерживаются данным проигрывателем.

### Файлы с изображениями

Файл Регион	Файл Расширение	Рекомендовано Размеры	Примечание
Диск, USB, DLNA	“.jpg”, “.jpeg”, “.png”	Менее 4,000 x 3,000 x 24 bit/pixel Менее 3,000 x 3,000 x 32 bit/pixel	Файлы изображений с прогрессивным сжатием или сжатием без потерь не поддерживаются.

# Пульт дистанционного управления

1

Приступая к работе

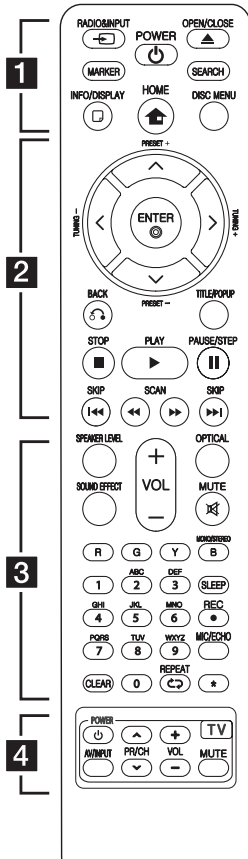

## Установка элементов питания

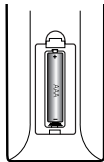

Снимите крышку отсека для батарей на задней части пульта дистанционного управления и вставьте одну батарею (размера AAA), соблюдая полярность  $\oplus$  и  $\ominus$ .

..... 1 .....

**RADIO&INPUT** (↔): изменяет режим входного сигнала.

**MARKER**: отмечает любую точку в процессе воспроизведения.

**POWER** (⏻): Включение и выключение проигрывателя.

**OPEN/CLOSE** (⬆): Открытие или закрытие лотка диска.

**SEARCH**: отображает меню поиска или выход из него.

**INFO/DISPLAY** (□): отображает или скрывает экранную индикацию.

**HOME** (🏠): вход в начальное меню или выход из него.

**DISC MENU**: Вход в меню диска.

..... 2 .....

**PRESET** (-/+): Выбор радиостанции.

**TUNING** (-/+): Настройка нужной радиостанции.

**▲/▼/◀/▶** (вверх/вниз/влево/вправо): Используется для перемещения по экранному меню.

**ENTER** (⊙): Подтверждение выбора опции меню.

**BACK** (↶): выход из меню или возобновление воспроизведения. Функция возобновления может работать по-разному в зависимости от диска BD-ROM.

**TITLE/POP-UP**: отображает оглавление DVD или всплывающее меню BD-ROM, если они доступны.

**■ (STOP)**: Остановка воспроизведения.

**▶ (PLAY)**: Начало воспроизведения.

**⏸ (PAUSE)**: Пауза воспроизведения.

**◀/▶ (SCAN)**: Поиск вперед/назад.

**◀◀/▶▶ (SKIP)**: Переход к следующей или предыдущей части/треку/файлу.

..... 3 .....

**SPEAKER LEVEL**: задает уровень громкости выбранного динамика.

**SOUND EFFECT**: включает режим звуковых эффектов.

**VOL +/-**: регулирует громкость динамиков.

**OPTICAL**: переключает входной режим на оптический.

**MUTE** (⊘): выключает звук проигрывателя.

**Цветные кнопки (R, G, Y, B)**: для навигации по меню.

**MONO/STEREO**: выбирает режим моно или стерео при прослушивании радио.

**SLEEP**: задает период времени, по прошествии которого проигрыватель выключается.

● **REC**: Запись на audio CD.

**MIC/ECHO**:

Выбор режима микрофона или режима микрофонного эха. После выбора нужного режима кнопками VOL +/- отрегулируйте уровень громкости микрофона или микрофонного эха.

**Цифровые кнопки 0-9**: Выбор пронумерованных параметров в меню или ввод букв с ПДУ.

**CLEAR**: Удаляет знак в меню поиска или цифру при вводе пароля.

**REPEAT** (↺): Повтор выбранного раздела или сборника.

**\***: Данная кнопка недоступна для любой функции.

..... 4 .....

**Кнопки управления TV**



## Передняя панель

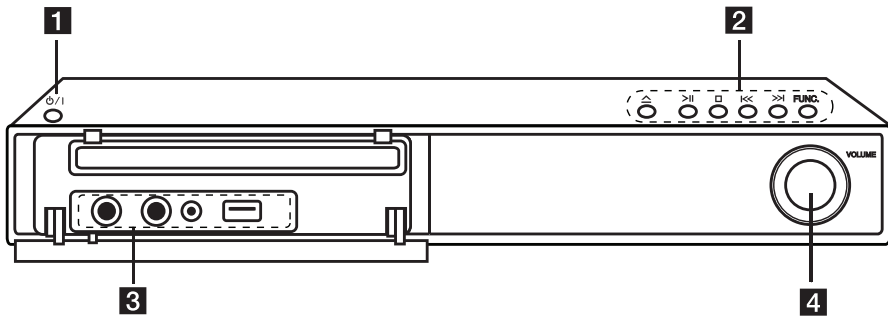

**1** Кнопка / I (POWER)

**2** (OPEN/CLOSE)

(PLAY/PAUSE)

(STOP)

/ (SKIP)

**FUNC.** (Функция)

Переключает источник входного сигнала или функцию.

**3** MIC 1/2  
PORT.IN

Порт USB

**4** Регулятор громкости

1

Приступая к работе

## Задняя панель

1

Приступая к работе

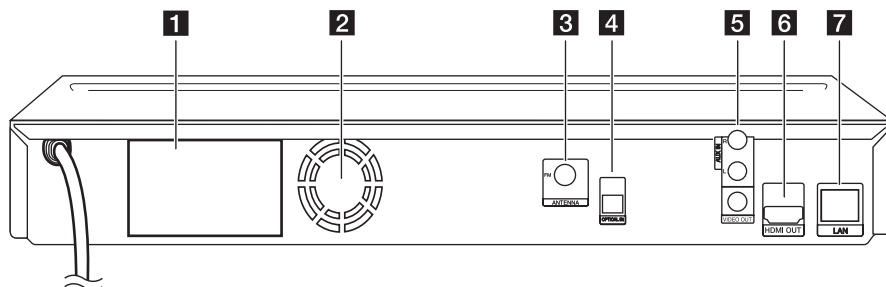

- 1** Коннекторы динамиков
- 2** Охлаждающий вентилятор
- 3** Коннектор антенны
- 4** OPTICAL IN

- 5** AUX (R/L) IN/VIDEO OUT
- 6** HDMI OUT (стандарт A, HDMI™ Connector)  
Подключение к телевизору с входом HDMI.
- 7** Порт LAN

## Установка динамика на подставку

Перед тем как подсоединить динамики, установите их. Пожалуйста, проверьте наличие деталей, необходимых для установки динамиков.

### Комплектующие

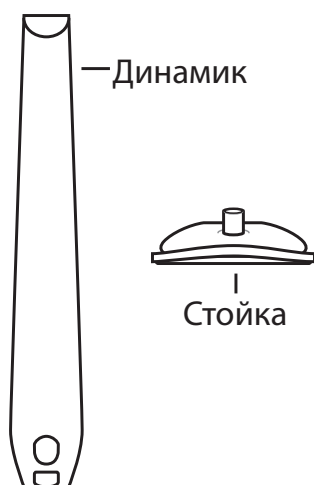

Установите динамики на подставку при помощи шурупов.

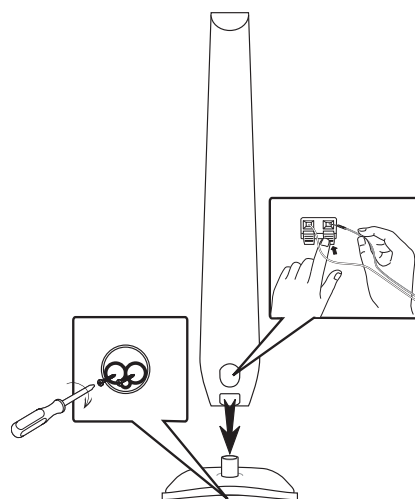

2

Подключение

## Расположение системы

На рисунке ниже показан пример размещения компонентов системы. Необходимо учесть, что рисунки в инструкции выполнены с отличиями от реальной системы для лучшей наглядности. Для получения максимально качественного объемного звука все динамики кроме сабвуфера должны располагаться на одинаковом расстоянии от слушателя (положение **A**).

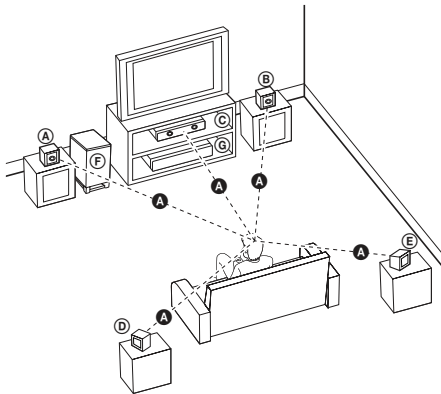

**A** Левый фронтальный динамик (L)/

**B** Правый фронтальный динамик (R):

Размещайте фронтальные динамики по обеим сторонам монитора или экрана на одном уровне с ним.

**C** Центральный динамик:

Размещайте центральный динамик под или над монитором/экраном.

**D** Левый окружной динамик (L)/

**E** Правый окружной динамик (R):

Размещайте окружные динамики за слушателем, слегка направляя их на слушателя.

**F** Сабвуфер:

Расположение сабвуфера не является критичным для качества звучания, т.к. низкие частоты не обладают особой направленностью. Однако предпочтительнее размещать сабвуфер вблизи фронтальных динамиков. Слегка поверните его к центру комнаты, чтобы избежать отражения звука от стен.

**G** Проигрыватель

### ! Осторожно

- Соблюдайте осторожность и следите за тем, чтобы дети не клали руки и посторонние предметы в \*отверстие динамика.  
\*Отверстие динамика: отверстие на корпусе динамика для лучшего звучания низких частот.
- Поставьте центральный динамик в недоступное от детей место.  
В противном случае это может привести к сбоям в работе динамика и стать причиной травмы и/или повреждения имущества.
- В динамиках есть магнитные детали, поэтому на экране телевизора или экране монитора ПК может возникать неоднородность цвета. Располагать динамики подальше от экрана телевизора или монитора ПК.

# Подключение динамиков

## Подключение динамиков к проигрывателю

Подключите провода динамиков к проигрывателю.

- Для того чтобы подключить кабель к динамикам, нажмите все пластиковые наклейки, чтобы открыть вывод каждого динамика. Подключите сеть и опустите наклейки.
- Присоедините черный конец каждого провода к входу, обозначенному - (минус), а другой конец – к входу, обозначенному + (плюс).

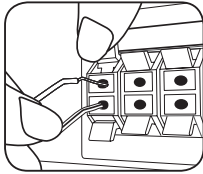

Цвет	Динамик	Динамик
Серый	Задний	Задний правый
Голубой	Задний	Задний левый
Зеленый	Центральный	Центральный
Оранжевый	Сабвуфер	Любое переднее положение
Красный	Фронтальный	Фронтальный правый
Белый	Фронтальный	Фронтальный левый

## Настройки

### Настройка базовых параметров

Вы можете менять настройки устройства в меню [Настр-ка].

1. Нажмите HOME (🏠).

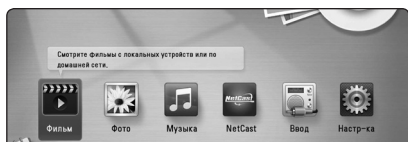

2. Кнопками </> выберите функцию [Настр-ка] и нажмите ENTER (⊙).  
На экране появится меню [Настр-ка].

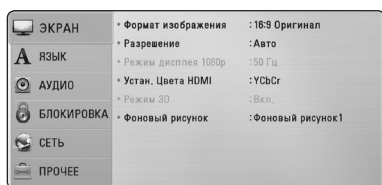

3. Кнопками ^/V выберите первый параметр и нажмите >, чтобы перейти на второй уровень.

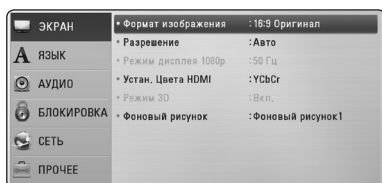

4. Кнопками ^/V выберите второй параметр и нажмите ENTER (⊙), чтобы перейти на третий уровень.

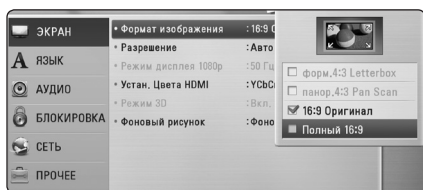

5. Кнопками ^/V выберите необходимый параметр и нажмите ENTER (⊙) для подтверждения.

### Настройка разрешения

Проигрыватель поддерживает несколько разрешений на выходах HDMI OUT и COMPONENT VIDEO OUT. Вы можете сменить разрешение в меню [Настр-ка].

1. Нажмите HOME (🏠).
2. Кнопками </> выберите функцию [Настр-ка] и нажмите ENTER (⊙). Появится меню [Настр-ка].
3. Кнопками ^/V выберите функцию [ЭКРАН] и нажмите >, чтобы перейти на второй уровень.
4. Кнопками ^/V выберите функцию [Разрешение] и нажмите ENTER (⊙), чтобы перейти на третий уровень.

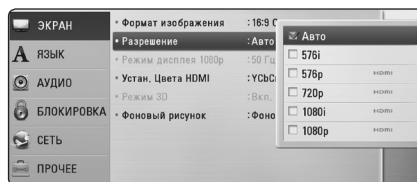

5. Кнопками ^/V выберите нужное разрешение, затем нажмите ENTER (⊙) для подтверждения выбора.

#### Примечание

Если Ваш телевизор не поддерживает разрешение, установленное на проигрывателе, Вы можете задать разрешение 576р следующим способом:

1. Нажмите ▲ чтобы открыть лоток диска.
2. Нажмите ■ (STOP) и удерживайте в течение 5 секунд.

## Настройка проводной сети

Если в локальной проводной сети есть сервер DHCP, проигрывателю будет автоматически назначен IP-адрес. После физического соединения может потребоваться регулировка сетевых настроек проигрывателя для нормальной работы остальных компонентов домашней сети. Настройте функцию [СЕТЬ] следующим образом.

### Подготовка

Перед настройкой проводного соединения необходимо подключить домашнюю сеть к широкополосной сети Интернет.

1. Выберите функцию [Настройки соед.] в меню [Настр-ка] и нажмите ENTER (⊙).

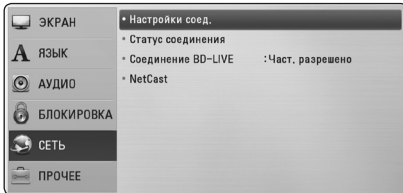

2. Выберите [Да] и нажмите кнопку ENTER (⊙) для продолжения. Новые настройки подключения займут место старых.
3. Кнопками  $\wedge$ / $\vee$ / $\lt$ / $\gt$  задайте вид IP - [Динамический] или [Статический]. Чтобы получать IP-адрес автоматически выберите режим [Динамический].



### ! Примечание

Если в сети нет сервера DHCP, и Вы хотите задать IP-адрес вручную, выберите режим [Статический], затем цифровыми кнопками и кнопками  $\wedge$ / $\vee$ / $\lt$ / $\gt$  задайте параметры [IP адрес], [Маска подсети], [Межсетевой шлюз] и [Сервер DNS]. Если при вводе Вы допустили ошибку, нажмите кнопку CLEAR, чтобы удалить выделенный фрагмент.

4. Выберите [Подтв.] и нажмите ENTER (⊙), чтобы подтвердить сетевые настройки.

5. Проигрыватель выдаст запрос на проверку сетевого подключения. Выберите [Подтв.] и нажмите ENTER (⊙), чтобы завершить установку сетевого подключения.
6. Если Вы выберите функцию [Тест] и нажмете ENTER (⊙) в предыдущем действии, статус сетевого подключения будет отображаться на экране. Вы также можете проверить состояние сетевого подключения из меню [Настр-ка], функция [Статус соединения].

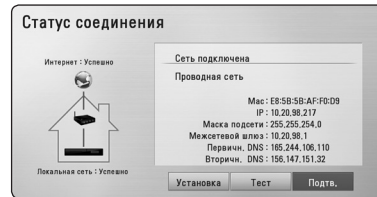

## Стандартное воспроизведение

### Работа с меню [НАЧАЛО]

При нажатии HOME (🏠) появляется Главное меню. Кнопками </> выберите необходимую категорию и нажмите ENTER (⊙).



4  
Работа

1	[Фильм] - Воспроизведение видеоматериалов.
2	[Фото] - Просмотр материалов с изображениями.
3	[Музыка] - Воспроизведение аудиоматериалов.
4	[NetCast] - Доступ к начальной странице NetCast.
5	[Вход] - Изменение входного режима.
6	[Настр-ка] - Доступ к настройкам системы.

### Воспроизведение дисков

#### BD DVD ACD

1. Нажмите ▲ (OPEN/CLOSE) и поместите диск на лоток.
2. Нажмите ▲ (OPEN/CLOSE), чтобы закрыть лоток. Большинство аудио CD, BD- и DVD-дисков начинают воспроизводиться автоматически.
3. Нажмите HOME (🏠).
4. Выберите [Фильм] или [Музыка] с помощью кнопок </> и нажмите ENTER (⊙).

5. Выберите параметр [BD], [DVD], [VR] или [Аудио], используя ▲/▼, и нажмите ENTER (⊙).

#### ! Примечание

- Некоторые функции воспроизведения, описанные в настоящем руководстве, могут не работать с определенными файлами или быть запрещенными к выполнению в зависимости от многих факторов.
- В зависимости от заголовка BD-ROM, USB-порт может использоваться для соответствующего повтора.
- Проигрыватель может не воспроизводить незавершенные диски в формате DVD VR.
- Некоторые диски DVD-VR изготовлены с информацией CPRM, вносимой при прожиге DVD. На этом проигрывателе воспроизведение таких компакт-дисков невозможно.

### Воспроизведение файла с дискового/USB-накопителя

#### MOVIE MUSIC PHOTO

Этот проигрыватель может воспроизводить файлы видео, аудио и изображений, которые находятся на диске или устройстве USB.

1. Поместите диск с данными в лоток для дисков или вставьте устройство USB. (При подключении USB-накопителя, появится меню выбора [Фильм], [Фото] или [Музыка].)
2. Выберите [Фильм], [Фото] или [Музыка] с помощью кнопок </> и нажмите ENTER (⊙).
3. Кнопками ▲/▼ выберите функцию [Дата] или [USB] и нажмите ENTER (⊙).
4. Кнопками ▲/▼/</> выберите файл и нажмите ► (PLAY) или ENTER (⊙), чтобы воспроизвести файл.



## Простейшие операции с видео- и аудиоконтентом

Во время воспроизведения нажмите ■ (STOP).

### Пауза воспроизведения:

Во время воспроизведения нажмите ■ (PAUSE). Чтобы возобновить воспроизведение, нажмите ► (PLAY).

### Покадровый просмотр (видео)

Нажмите ■ (PAUSE) в процессе воспроизведения файла.

Нажмите ■ (PAUSE) несколько раз для покадрового воспроизведения.

### Чтобы перейти по треку вперед или назад

Нажмите ◀◀ или ▶▶, чтобы «промотать» трек вперед или назад во время воспроизведения.

Вы можете менять скорость воспроизведения, несколько раз нажимая ◀◀ или ▶▶.

### Для уменьшения скорости воспроизведения (видео)

При приостановленном воспроизведении несколько раз нажмите ►► для выбора необходимого замедления.

### Чтобы перейти к следующему/предыдущему разделу/треку/файлу

Во время воспроизведения нажмите ◀◀ или ▶▶, чтобы перейти к следующему разделу/треку/файлу или вернуться к началу текущего раздела/трека/файла.

Дважды слегка нажмите ◀◀, чтобы вернуться к предыдущему разделу/треку/файлу.

В меню списка файлов на сервере могут содержаться различные виды контента в одной и той же папке. В этом случае, чтобы перейти к воспроизведению предыдущего или следующего файла того же типа, нажмите ◀◀ или ▶▶.

## Вывод информации на экран

Вы можете выводить информацию на экран и менять различные настройки.

### BD DVD AVCHD MOVIE

- Во время воспроизведения нажмите INFO/DISPLAY (I) для просмотра различных параметров воспроизведения.



**1** **Название** – название воспроизводимого файла/общее количество файлов.

**2** **Глава** – номер воспроизводимого раздела/общее число разделов.

**3** **Время** – время с начала произведения/общее время записи.

**4** **Аудио** – выбранный язык аудиодорожки или канала.

**5** **Субтитры** – выбранные субтитры.

**6** **Угол** – выбранный ракурс/общее число ракурсов.

**7** **Формат изображения** – выбранное соотношение сторон телевизионного изображения.

**8** **Режим изображ-я** – выбранный режим картинки.

2. Выберите функцию с помощью кнопок ▲ / ▼.

3. Настройка значения данной функции осуществляется кнопками < / >.

4. Нажмите BACK (↶) для выхода из меню OSD.

## Устранение неисправностей

Признак	Причина и способ устранения
При нажатии кнопки питания POWER проигрыватель не включается.	Плотно вставьте вилку шнура питания в розетку.
Воспроизведение не начинается.	<ul style="list-style-type: none"> <li>Вставьте диск поддерживаемого формата (проверьте тип диска, цветовую систему, региональный код).</li> <li>Вставьте диск рабочей стороной вниз.</li> <li>Правильно разместите диск в лотке.</li> <li>Удалите с диска загрязнения.</li> <li>Отключите функцию Категория или измените список допустимых к просмотру категорий.</li> </ul>
Невозможно сменить ракурс.	На воспроизводимом DVD отсутствует многокадровая запись.
Невозможно воспроизвести файл аудио/фото/видео.	<ul style="list-style-type: none"> <li>Файлы записаны в формате, который не поддерживается проигрывателем.</li> <li>Проигрыватель не поддерживает кодек видеофайла.</li> </ul>
Не работает ПДУ.	<ul style="list-style-type: none"> <li>Пульт ДУ направлен не на сенсорный датчик проигрывателя.</li> <li>Пульт ДУ находится слишком далеко от проигрывателя.</li> <li>Между пультом ДУ и проигрывателем есть препятствие.</li> <li>В пульте ДУ сели батарейки.</li> </ul>
Шнур питания включен в розетку, но устройство не включается.	Вы можете перезагрузить проигрыватель, выполнив следующие действия.
Ошибка в работе проигрывателя.	Отключите шнур питания от розетки, подождите 5 секунд и вставьте его обратно в розетку. Нажмите кнопку POWER.
Изображение отсутствует.	<ul style="list-style-type: none"> <li>Установите правильный режим входного видеосигнала так, чтобы на экране ТВ появилось изображение.</li> <li>Плотно подключите видеокабель.</li> <li>Проверьте, соответствуют ли [Устан. Цвета HDMI] в меню [Настр-ка] Вашему видеоподключению.</li> <li>Возможно, Ваш телевизор не поддерживает разрешение, которые Вы задали в настройках проигрывателя. Смените разрешение.</li> <li>Разъем HDMI OUT проигрывателя подключен к устройству с DVI-интерфейсом, которое не поддерживает защиту авторских прав.</li> </ul>
Изображение искажено.	<ul style="list-style-type: none"> <li>Вы пытаетесь посмотреть диск, записанный в цветовой системе, отличной от цветовой системы Вашего телевизора.</li> <li>Установите разрешение в соответствии с моделью Вашего телевизора.</li> </ul>
При воспроизведении диска Blu-ray 3D не выводятся 3D изображения.	<ul style="list-style-type: none"> <li>Подключить проигрыватель к вашему телевизору кабелем HDMI (Тип A, Высокоскоростной кабель HDMI™).</li> <li>Ваш телевизор не поддерживает обязательный формат HDMI 1.4 3D.</li> <li>Опция [Режим 3D] в меню [Настр-ка] установлена на [Выкл.]. Установить опцию на [Вкл.].</li> </ul>

Признак	Причина и способ устранения
Не работают функции BD-Live.	<ul style="list-style-type: none"> <li>• Недостаточно места на подключенном USB-накопителе. Подключите USB-накопитель с 1 Гб доступного пространства или выше.</li> <li>• Проверьте правильность подключения проигрывателя к локальной сети и убедитесь, что устройство соединено с Интернетом.</li> <li>• Возможно, скорость передачи данных Вашей сети недостаточна для использования функции BD-Live. Рекомендуем связаться с Вашим интернет-провайдером и увеличить скорость передачи данных.</li> <li>• Функция [Соединение BD-LIVE] в меню [Настр-ка] отключена (значение [Запрещено]). Включите функцию, задав значение [Разрешено].</li> </ul>
При воспроизведении потокового видео (например, с сервиса YouTube™) часто возникают паузы в процессе буферизации.	<ul style="list-style-type: none"> <li>• Скорость Вашего Интернет-соединения может быть недостаточна для просмотра потокового видео. Рекомендуем связаться с Вашим интернет-провайдером и увеличить скорость передачи данных.</li> </ul>
Совместно используемая папка или файлы, хранящиеся на медиа-сервере, не отображаются в списке устройств.	<p>Проигрыватель не подключен к локальной сети, к которой подключен к медиа-серверу.</p>
Нет звука или он воспроизводится с искажениями.	<ul style="list-style-type: none"> <li>• Устройство в режиме сканирования, замедленного воспроизведения или в режиме паузы.</li> <li>• Низкий уровень громкости</li> <li>• Проверьте подключение кабелей АС.</li> </ul>

## Клиентская поддержка

Вы можете осуществлять обновление программного обеспечения проигрывателя для улучшения качества воспроизведения и/или добавления новых функций. Чтобы загрузить последнюю версию программного обеспечения для данного проигрывателя, посетите сайт <http://lgservice.com> или обратитесь в центр поддержки клиентов LG Electronics.

## Политика открытого кода

Для получения открытого кода ПО на основании лицензии GPL, LGPL и других посетите сайт <http://opensource.lge.com>. Вместе с исходным кодом можно скачать все упоминаемые условия лицензий, декларации о гарантиях и уведомления об авторских правах.

## Зарегистрированные торговые марки и лицензии



Blu-ray Disc™, Blu-ray™, Blu-ray 3D™, BD-Live™, BONUSVIEW™ и их логотипы являются товарными знаками компании Blu-ray Disc Association.



Логотип «DVD» является товарным знаком формата корпорации DVD Format/Logo Licensing Corporation.



Технология Java и логотипы Java являются зарегистрированными товарными знаками компании Sun Microsystems, Inc. на территории США и других стран.



Логотип HDMI и мультимедийный интерфейс высокой четкости HDMI являются зарегистрированными товарными знаками компании HDMI licensing LLC.



Произведено по лицензии Dolby Laboratories. Название Dolby и логотип с двумя буквами D являются зарегистрированными товарными знаками компании Dolby Laboratories.



Изготовлено по лицензии согласно патентам США Номера патентов: 5,451,942; 5,956,674; 5,974,380; 5,978,762; 6,226,616; 6,487,535; 7,212,872; 7,333,929; 7,392,195; 7,272,567 и другие патенты США и мировые патенты, как выданные, так и рассматриваемые. «DTS» и соответствующий символ являются зарегистрированными товарными знаками, а DTS-HD, DTS-HD Master Audio и логотипы DTS являются товарными знаками, принадлежащими компании DTS, Inc. В состав продукта входит программное обеспечение. © DTS, Inc. Все права защищены.



DLNA®, DLNA Logo и DLNA CERTIFIED® -это торговые марки, знак обсуждения, знак сертификации Digital Living Network Alliance.



Название «AVCHD» и логотип «AVCHD» являются зарегистрированными товарными знаками компаний Panasonic Corporation и Sony Corporation.



DivX®, DivX Certified® и связанные с ними логотипы являются товарными знаками компании DivX, Inc и используются по лицензии.

## Технические характеристики

Общая информация	
Требования к питающей сети	См. главную табличку сзади изделия.
Потребляемая мощность	См. главную табличку сзади изделия.
Размеры (Ш x В x Г)	Прибл. 360 x 59 x 307 мм
Net Weight (Approx.)	2.8 кг
Operating temperature	от 5 °C до 35 °C (от 41 °F до 95 °F)
Operating humidity	от 5 % до 90 %

Входы/выходы	
VIDEO OUT	1,0 В (p-p), 75 Ω, синхроимпульсы отрицательные, разъем RCA x 1
HDMI OUT (видео/аудио)	19 pin (стандарт A, HDMI™ Connector)
ANALOG AUDIO IN	2,0 В действ. напр. (1 кГц, 0 дБ), 600 Ом, разъем RCA (Лев., Пр.) x 1
DIGITAL IN (OPTICAL)	Оптический разъем x 1
PORT. IN	действующее значение 0,5 В (разъем стерео 3,5 мм)

Тюнер	
Диапазон настройки FM	87,5-108,0 МГц или 87,50-108,00 МГц

Усилитель	
Выходная мощность (3 Ом), (рабочая), коэффициент нелинейных искажений 10 %	
Общая	850 W
Фронтальные AC	141 W x 2
Центральная AC	141 W
Тыловые AC	141 W x 2
Сабвуфер	145 W (пассивный)

Система	
Лазер	полупроводниковый
Длина волны	405 нм / 650 нм
Сигнальная система	стандартная система цветного телевидения NTSC/PAL
Частотная характеристика	20 Гц до 20 кГц (дискретизация 48 kHz, 96 kHz, 192 kHz)
Отношение сигнал-шум	более 80 dB
Нелинейные искажения	0,05 % при 1 Вт
Динамический диапазон	более 85 дБ
Порт LAN	1 разъем Ethernet, 10BASE-T/100BASE-TX
Питание шины USB	DC 5 V  500 mA

Акустические системы			
Передний динамик (левая/ правая)			
Тип	2-полосный, 2 динамик	Максимальная входная мощность	282 W
Номинальное полное сопротивление	3 Ω	Точные габариты (Ш x В x Г)	260 x 1 102 x 200 мм
Входная мощность	141 W	Вес нетто	2,68 кг
Тыловой динамик (левая/ правая)			
Тип	2-полосный, 2 динамик	Максимальная входная мощность	282 W
Номинальное полное сопротивление	3 Ω	Точные габариты (Ш x В x Г)	260 x 1 102 x 200 мм
Входная мощность	141 W	Вес нетто	2,68 кг
Центральный динамик			
Тип	2-полосный, 2 динамик	Максимальная входная мощность	282 W
Номинальное полное сопротивление	3 Ω	Точные габариты (Ш x В x Г)	250 x 101 x 86 мм
Входная мощность	141 W	Вес нетто	0,6 кг
Пассивный сабвуфер			
Тип	однополосный односекционный	Максимальная входная мощность	290 W
Номинальное полное сопротивление	3 Ω	Точные габариты (Ш x В x Г)	190 x 385 x 318 мм
Входная мощность	145 W	Вес нетто	5,0 кг

- Конструкция устройства и его технические характеристики могут быть изменены без предварительного уведомления.

Примечание (Дата производства изделия) Первая цифра (с левой стороны) серийного номера означает Год, последующие 2 цифры - Месяц производства этого изделия.



	Телефон	Режим работы	Интернет
<b>Россия</b>	8-800-200-7676	Круглосуточно	<a href="http://www.lg.com">http://www.lg.com</a>
<b>Беларусь</b>	8-820-0071-1111		
<b>Латвия</b>	8-0003-271		
<b>Литва</b>	8-800-30-800		
<b>Эстония</b>	800-9990		
<b>Украина</b>	0-800-303-000	8:00 - 21:00 (Пн.-Пят.) 9:00 - 18:00 (Суб., Вс.)	
<b>Казахстан</b>	8-8000-805-805	9:00 - 18:00 (Пн.-Пят.) 9:00 - 18:00 (Суб.)	
	2255 (для мобильных телефонов)		
<b>Кыргызстан</b>	8-0000-710-005	Круглосуточно	
<b>Узбекистан</b>			

Более подробная электронная версия руководства для пользователя, в котором содержится информация по новым возможностям, находится на диске CD-ROM. Чтобы прочесть эти файлы, вам необходимо воспользоваться Персональным компьютером (ПК), оснащенным приводом CD-ROM.

