



**LG**

Life's Good

# KASUTUSJUHEND LED LCD-TV

Enne seadme kasutamist lugege see kasutusjuhend hoolikalt läbi ning hoidke alles, sest tulevikus võib seda tarvis minna.

# LITSENTSID

Toetatavad litsentsid sõltuvad mudelist. Lisateavet litsentside kohta leiate aadressilt [www.lg.com](http://www.lg.com).



Toodetud Dolby Laboratories litsentsi alusel. "Dolby" ja topelt-D tähis on Dolby Laboratories'i kaubamärgid.



HDMI, HDMI logo ja High-Definition Multimedia Interface on HDMI Licensing LLC kaubamärgid või registreeritud kaubamärgid.



TEAVE DIVX-VIDEO KOHTA: DivX® on digitaalne videovorming, mille on loonud DivX, Inc. See on ametliku DivX Certified® serdiga varustatud seade, mis esitab DivX-videot. Lisateabe saamiseks ja oma failide DivX-videoteks teisendamise tarkvara hankimiseks külastage veebisaiti [www.divx.com](http://www.divx.com).

TEAVE DIVX VIDEO-ON-DEMAND (NÕUDEVIDEO) KOHTA: see DivX Certified® serdiga varustatud seade peab ostetud DivX-nõudevideote (VOD) esitamiseks olema registreeritud. Registreerimiskoodi hankimiseks minge seadme seadistusmenüüs jaotisesse „DivX VOD”. Registreerimise lõpuleviimise kohta lisateabe saamiseks minge aadressile [vod.divx.com](http://vod.divx.com).

"Sertifitseeritud DivX Certified® serdiga DivX® ja DivX Plus™ HD (H.264/MKV) videoformaate esitamiseks eraldusvõimega kuni 1080p HD, sealhulgas kõrgtasemel videomaterjal."

DivX®, DivX Certified® ja sellega seotud logod on DivX, Inc.'i litsentseeritud kaubamärgid.

Kaetud ühe või rohkema järgmise USA patendiga:  
7,295,673; 7,460,668; 7,515,710; 7,519,274"



## MÄRKUS

- Teie teler võib erineda pildil olevast.
- Teie teleri ekraanikuva võib veidi erineda juhendis kirjeldatust.



# SISUKORD

## 2 LITSENTSID

## 6 MONTEERIMINE JA ETTE- VALMISTAMINE

- 6 Lahtipakkimine
- 9 Müüakse eraldi
- 10 Osad ja nupud
- 15 Teleri tõstmine ja transportimine
- 15 Teleri seadistamine
- 15 - Alusele paigaldamine
- 19 - Lauale paigaldamine
- 21 - Seinale paigaldamine
- 22 - Kaablite korrastamine

## 23 KAUGJUHTIMISPULT

- 26 Liikumistundliku kaugjuhtimispuldi funktsioonid
- 27 - RF-tongli paigaldamine
- 27 - Liikumistundliku kaugjuhtimispuldi registreerimine
- 27 - Magic Motion kaugjuhtimispuldi kasutamine
- 27 - Hoiatused liikumistundliku kaugjuhtimispuldi kasutamisel

## 28 TV VAATAMINE

- 28 Antenni ühendamine
- 28 - Antenni ühendamine
- 28 - Satelliitantenniga ühendamine
- 29 Teleri esmakordne sisselülitamine
- 29 Teleri vaatamine
- 30 Juurdepääs avamenüüle
- 31 Programmide haldamine
- 31 - Programmi automaatne seadistamine
- 34 - Kaabel-DTV seadistus
- 34 - Satelliit-DTV seadistus
- 35 - Tivu Programme List Update (Tivu programmiloendi uuendamine)
- 36 - Programmi käsitsi seadistamine (digirežiimis)
- 37 - Programmi käsitsi seadistamine (analoogražiimis)
- 39 - Programmiloendi muutmine
- 40 - Võimendi
- 40 - Lemmikprogrammide kasutamine
- 40 - CI [tavaliidese] teave

- 41 Täiendavate suvandite kasutamine
- 41 - Kuvasuhte muutmine
- 42 - AV-režiimide muutmine
- 43 - Sisendite loendi kasutamine
- 44 Kiirmenüü kasutamine

## 45 MEELELAHUTUS

- 45 Võrguühendus
- 45 - Traadiga võrku ühendamine
- 46 - Traadita võrku ühendamine
- 48 - Kui turvakood on juba seadistatud
- 51 - Võrgu olek
- 52 Erikonto funktsioon
- 52 - Märkus
- 54 LG Apps Funktsioon
- 54 - LG Apps registreerimine.
- 55 - Kontosse LG Apps sisselogimine
- 56 - Rakenduse LG Apps kasutamine.
- 57 - Minu rakenduste kasutamine
- 58 Veebibrauseri funktsioon
- 58 - Veebibrauseri kasutamine
- 59 - Lemmik saitide sirvimine
- 60 - Veebilehe avamine aadressi sisestamise kaudu
- 60 - Külastatud veebilehtede loendi vaatamine
- 61 Nutikas jagamisfunktsioon
- 61 - USB mälu seadmete ühendamine
- 62 - DLNA DMP (Digital Living Network Alliance, Digital Media Player) ühendamine
- 65 - DLNA DMR-i (Digital Living Network Alliance, Digital Media Render) ühendamine
- 66 - Failide sirvimine
- 67 - Videote vaatamine
- 70 - DivX-i registreerimiskood
- 71 - Fotode vaatamine
- 73 - Muusika kuulamine
- 75 Funktsioon Meediumilink
- 75 - Funktsiooni Meediumilink ühendus
- 76 - Funktsiooni Meediumilink kasutamine
- 76 - Filmide vaatamine
- 77 - Muusikakategooria kasutamine
- 77 - Telesaadete kategooria kasutamine
- 78 - Pluginate installimine
- 79 DVR-i funktsioon
- 79 - USB-seadme kasutamise ettevaatusabinõud
- 80 - Timeshift (OTSE-TV PEATAMINE JA TAASESITAMINE)
- 83 - SALVESTAMINE



- 84 - VAATAMISGRAAFIK
- 87 - SALVESTATUD TV
- 90 EPG (elektrooniline telekava) funktsioon (digirežiimis)
- 90 - EPG sisse-/väljalülitamine
- 90 - Programmi valimine
- 91 - NÜÜD/JÄRGMINE juhendi režiimis
- 91 - 8 päeva juhendi režiim
- 91 - Kuupäeva muutmine
- 91 - Laiendatud kirjelduse kast

## 92 3D-PILDINDUS

- 92 3D-tehnoloogia
- 93 3D-prillide kasutamine
- 93 3D-video vaateulatus
- 94 3D-kujutiste vaatamine
- 94 - 3D-kujutiste seadistamine

## 96 TELERI SÄTETE KOHANDAMINE

- 96 Menüü SEADISTUS
- 97 Sätete kohandamine
- 97 - Seadistussätted
- 98 - Pildisätted
- 103 - Heliseaded
- 106 - Ajaseaded
- 108 - Lukuseaded
- 109 - Valikuseaded
- 112 - Võrgu seaded
- 113 - Kasutajatoe seaded

## 114 ÜHENDUSTE LOOMINE

- 115 Ühenduste ülevaade
- 116 Ühendamine HD-vastuvõtja, DVD-seadme või videomakiga
- 116 - HDMI-kaabli ühendamine
- 116 - DVI-HDMI kaabli ühendamine
- 117 - Komponentkaabli ühendamine
- 117 - Euro Scart-kaabli ühendamine
- 118 - Komposiitkaabli ühendamine
- 118 Ühendamine arvutiga
- 119 - HDMI-kaabli ühendamine
- 119 - DVI-HDMI kaabli ühendamine
- 120 - RGB-kaabli ühendamine
- 121 Helisüsteemiga ühendamine
- 121 - Digitaalneoptiline audioühendus
- 121 Kõrvaklappide pistikusse ühendamine
- 122 USB-seadme ühendamine
- 122 CI-mooduli ühendamine
- 123 Traadita meediaboksi ühendamine
- 123 SIMPLINK-ühendus
- 124 - SIMPLINK-menüüde aktiveerimine ja kasutamine

## 125 TELETEKSTI

- 125 Sisse- ja väljalülitamine
- 125 Režiim Simple Text
- 125 - Lehekülje valik
- 125 Režiim Top Text
- 125 - Ploki, grupi ja lehekülje valik
- 125 - Lehekülje otsene valik
- 126 Fasttext
- 126 - Lehekülje valik
- 126 Teleteksti erifunktsioonid

## 127 DIGITAALNE TELETEKST

- 127 Teletekst digitaalse teenusena
- 127 Teletekst digitaalse teenusena

## 128 HOOLDUS

- 128 Teleri püsivara uuendamine
- 129 Teleri puhastamine
- 129 - Ekraan ja raam
- 129 - Korpus ja statiiv
- 129 - Toitejuhe
- 130 Kujutise "sissepõlemise" vältimine

## 131 TÕRKEOTSING

## 133 TEHNILISED ANDMED

## 145 INFRAPUNAKOODID

## 146 VÄLISJUHTSEADME HÄALESTAMINE

- 146 Pistikupesa RS-232C häälustus
- 146 Ühendustüüp:
  - D-Sub 9-viiguline pistik
- 147 Pistikupesa RS-232C konfiguratsioonid
- 148 Sideparameetrid
- 148 Käskude loend
- 149 Edastus- ja vastuvõtuprotokoll

# MONTEERIMINE JA ETTEVALMISTAMINE

## Lahtipakkimine

Veenduge, et teie müügikomplektis on järgmised esemed. Kui mõni tarvik on puudu, võtke ühendust seadme müünud kohaliku edasimüüjaga. Juhendis toodud joonistel kujutatatu võib erineda teie seadmest ja tarvikutest.

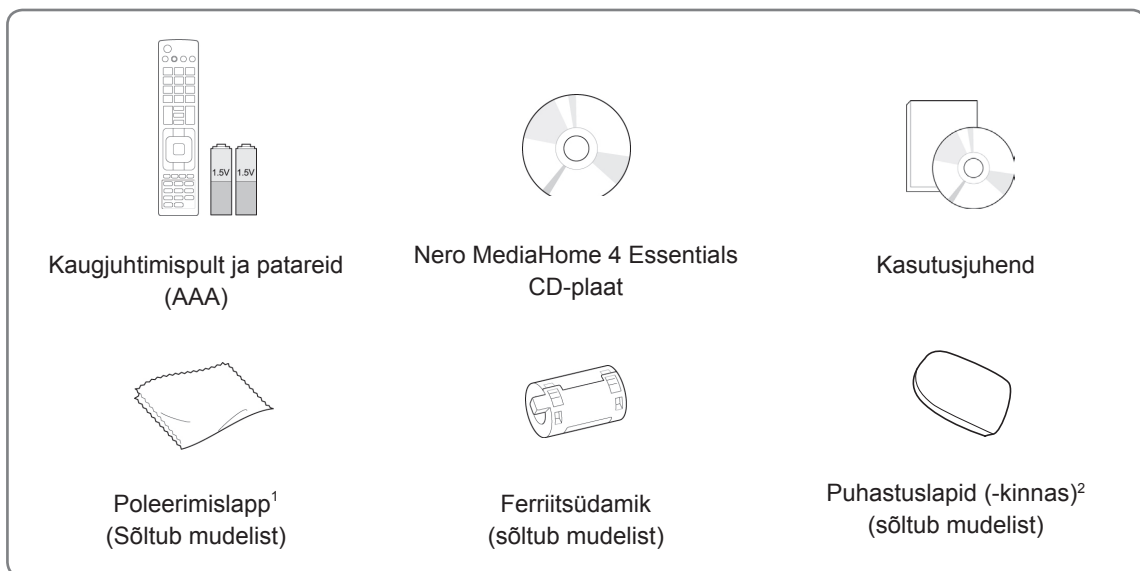

- 1 Puhastage korpusel asuvad plekid õrnalt poleerimislapiga.
- 2 Pühkige plekke väliselt osalt vaid puhastuslappidega. Plekki eemaldades ärge pühkige jõuga. Liigne jõud võib põhjustada kriimustusi või värvimuutusi. Esiraami puhastamiseks pihustage vett 1-2 korda puhastuslapile ja pühkige aeglaselt ühes suunas. Eemaldage pärast puhastamist teleri pinnale jäänud liigne niiskus. Niiskus võib põhjustada plekkide ilmumist teleri pinnale.

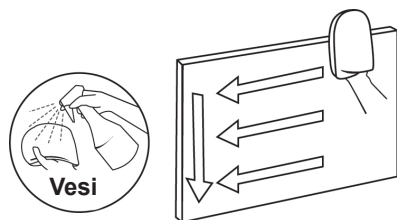

Ainult 32/37/42/47LV55\*\*, 32/37/42/47/55LV57\*\*, 42/47/55LV77\*\*, 32/37/42/47/55LW55\*\*,  
32/37/42/47/55LW57\*\*, 32/42/47/55LW65\*\*, 42/47/55LW75\*\*, 42/47/55LW77\*\*, 47/55LW95\*\*, 72LZ97\*\*

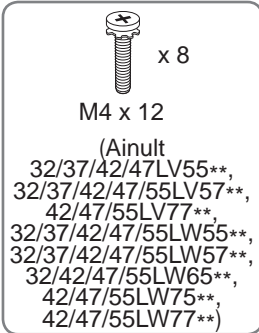
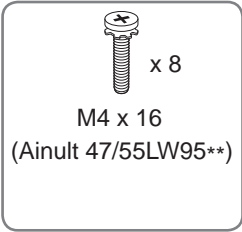

Montaažikruvi

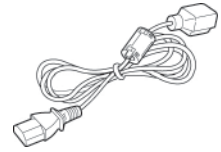
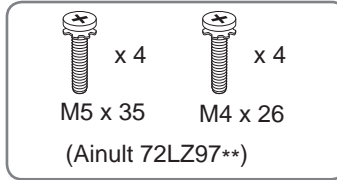

Toitejuhe  
(Ainult 72LZ97\*\*)



Komposiitkaabel



Komponentkaabel



SCART-kaabel



Kaablihoidik  
(sõltub mudelist)

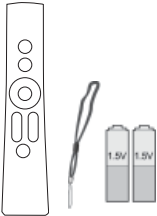

Liikumistundlik kaugjuhtimispult, rihm, patareid (AA)  
(Ainult 42/47/55LV77\*\*, 42/47/55LW75\*\*, 42/47/55LW77\*\*, 47/55LW95\*\*, 72LZ97\*\*)



FPR 3D-prillid<sup>1</sup>  
(Ainult 32/37/42/47/55LW55\*\*, 32/37/42/47/55LW57\*\*, 32/42/47/55LW65\*\*)



3D-prillid (AG-S250)  
(Ainult 42/47/55LW75\*\*, 42/47/55LW77\*\*, 47/55LW95\*\*, 72LZ97\*\*)



Kinnituskruvi  
(Ainult 32/37LV55\*\*, 32/37LV57\*\*, 32/37LW55\*\*, 32/37LW57\*\*, 32LW65\*\*)

1 3D-prillide arv võib riigiti erineda.

Ainult 32/37/42/47/55LV571S, 32/37/42/47/55LW573S, 32/37/42/47/55LW575S

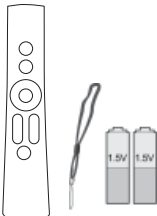

Liikumistundlik kaugjuhtimispult, rihm, patareid (AA)

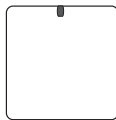

RF-tongel



RF-tonglikaabel



Velcro

**ETTEVAATUST!**

- Teie ohutuse ja toote pika kasutusea tagamiseks ärge kasutage heakskiitmata tooteid.
- Garantii ei hüvita heakskiitmata toodetest põhjustatud kahjustusi või vigastusi.

**MÄRKUS**

- Tootekomplekti kuuluvad elemendid sõltuvad mudelist.
- Toote tehnilisi andmeid või selle kasutusjuhendi sisu võidakse toote funktsioonide uuendamise tõttu muuta sellest eelnevalt teavitamata.
- Ferriitsüdamiku kasutamine (sõltuvalt mudelist)
  - Kasutage ferriitsüdamikku monitori elektromagnetiliste häirete vähendamiseks. Paigaldage ferriitsüdamik toitekaablile seinakontakti läheduses.

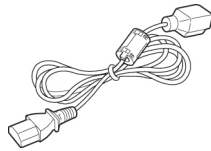

- Paigaldage ferriitsüdamik, nagu joonisel näidatud. (ainult 72LZ97\*\*)
- Elektromagnetiliste häirete vähendamiseks HDMI > DVI kaablis kasutage ferriitsüdamikku.



Palun paigaldage ferriitsüdamik 15 cm  
kaugusele HDMI-/DVI IN-kaablist

- Optimaalse ühenduse tagamiseks peab HDMI-kaablite ja USB-seadmete ääriku paksus olema väiksem kui 10 mm ja laius väiksem kui 18 mm.

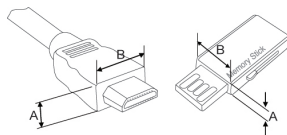

\*A ≤ 10 mm

\*B ≤ 18 mm

## Müüakse eraldi

Eraldi müüdavaid elemente võidakse kvaliteedi parendamiseks eelnevalt teavitamata vahetada või muuta. Elementide ostmiseks võtke ühendust edasimüüjaga.

Need seadmed on ettenähtud kasutamiseks vaid LG LED LCD-teleriga.

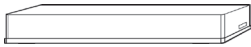

Traadita meediumiboks  
(AN-WL100E,  
AN-WL100ET)

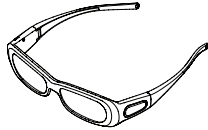

3D-prillid  
(AG-S230, AG-S250, AG-S270)  
(ainult 42/47/55LW75\*\*, 42/47/55LW77\*\*,  
47/55LW95\*\*, 72LZ97\*\*)



LG USB VOD-le  
(AN-UM200)  
(Ainult Prantsusmaal)



Juhtmeta LAN lairiba/  
DLNA adapterile  
(AN-WF100)  
(V.a 47/55LW95\*\*)

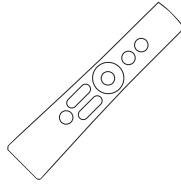

Liikumistundlik kaugjuhtimispuul  
(AN-MR200)



FPR 3D-prillid<sup>1</sup>  
(AG-F2\*\*)  
(Ainult 32/37/42/47/55LW55\*\*,  
32/37/42/47/55LW57\*\*,  
32/42/47/55LW65\*\*)

<sup>1</sup> Sõltuvalt tootefunktsioonide uuendamisest, tootja soovist või turunduskavast võidakse mudelinime või disaini muuta.

## Osad ja nupud

- Teie teler võib erineda pildil olevast.



### MÄRKUS

- Energiatarbimise vähendamiseks võib teleri lülitada ooterežiimi. Kui telerit pole pikemat aega plaanis vaadata, tuleks see energiasäästmises välja lülitada. Teleri kasutamisele kulub oluliselt vähem energiat, kui vähendada pildi heledust; selle tulemusel vähenevad teleri kasutamisega seotud üldised kulud.



### ETTEVAATUST!

- Ärge astuge klaasalusele ega asetage sellele liigset raskust. Alus võib puruneda või teler kukkuda ning purunemisel tekkivad klaasikillud võivad põhjustada vigastusi.
- Ärge lohistage telerit. Võite vigastada toote aluspinda.
- Mõnedel mudelitel on õhuke ekraanikile teleri osa, mispuhul ärge seda eemaldage.

Ainult 32/42/47/55LW65\*\*, 47/55LW95\*\*

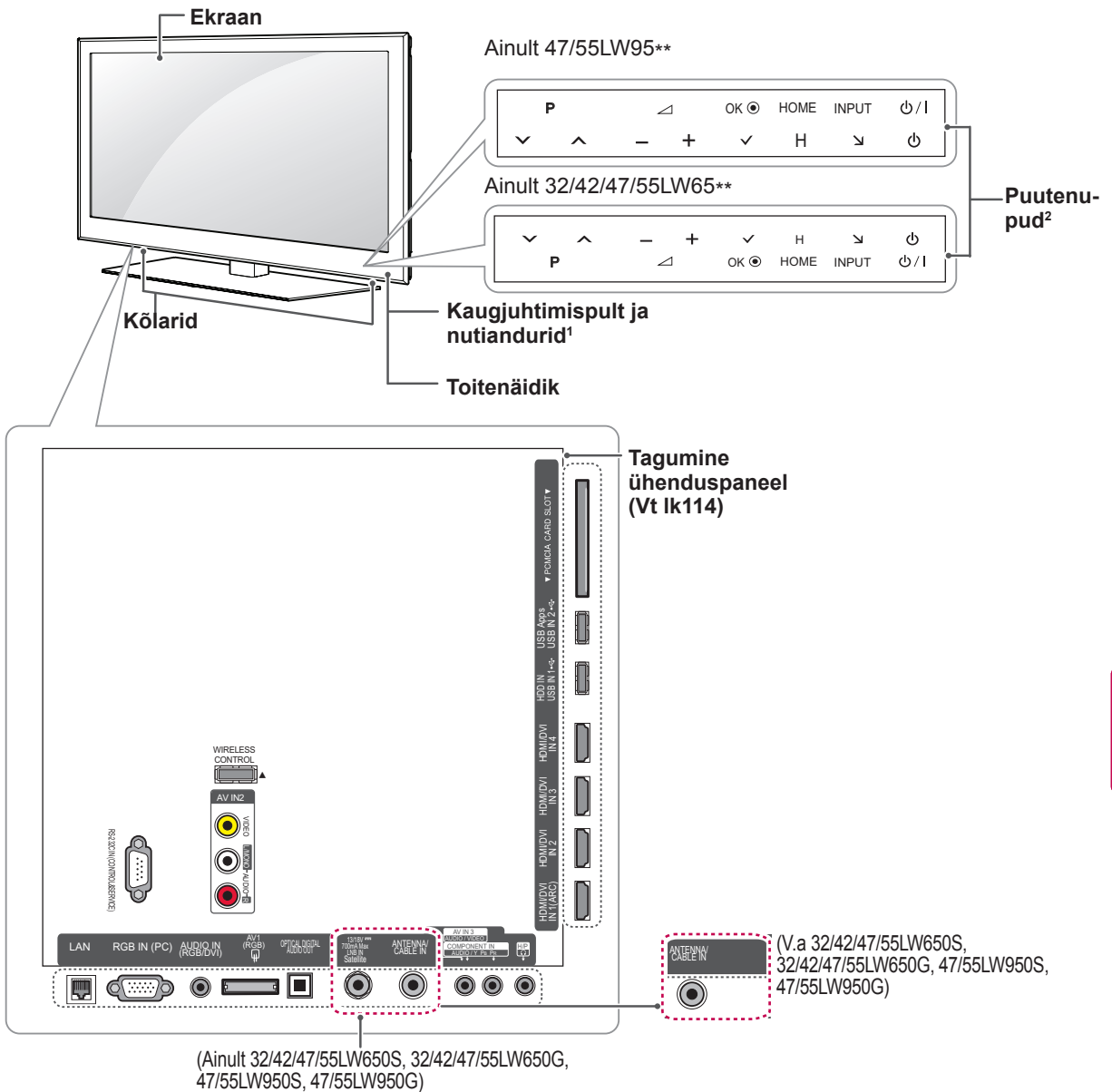

EESTI

Puutenupp²	Kirjeldus
⏻/⏪	Lülitab toite sisse või välja.
INPUT (Sisend)	Vahetab sisendallikat.
HOME (Avamenüü)	Avab avamenüü või salvestab sisendid ja väljub menüüdest.
OK ●	Valib esiletõstetud menüüvaliku või kinnitab sisestuse.
- / +	Reguleerib helitugevust.
∨ P ^	Sirvib salvestatud programme.

- 1 Nutikas andur - reguleerib pildikvaliteeti ning heledust sõltuvalt keskkonnast.
- 2 Kõik nupud on puutetundlikud ja neid saab kasutada lihtsalt sõrmega nuppu vajutades.

**! MÄRKUS**

- Toite indikaatori saab sisse või välja lülitada, kui valite avamenüüs suvandi **VALIK - SEADED**.

## 12 MONTEERIMINE JA ETTEVALMISTAMINE

Ainult 32/37/42/47LV55\*\*, 32/37/42/47/55LW55\*\*, 42/47/55LW75\*\*

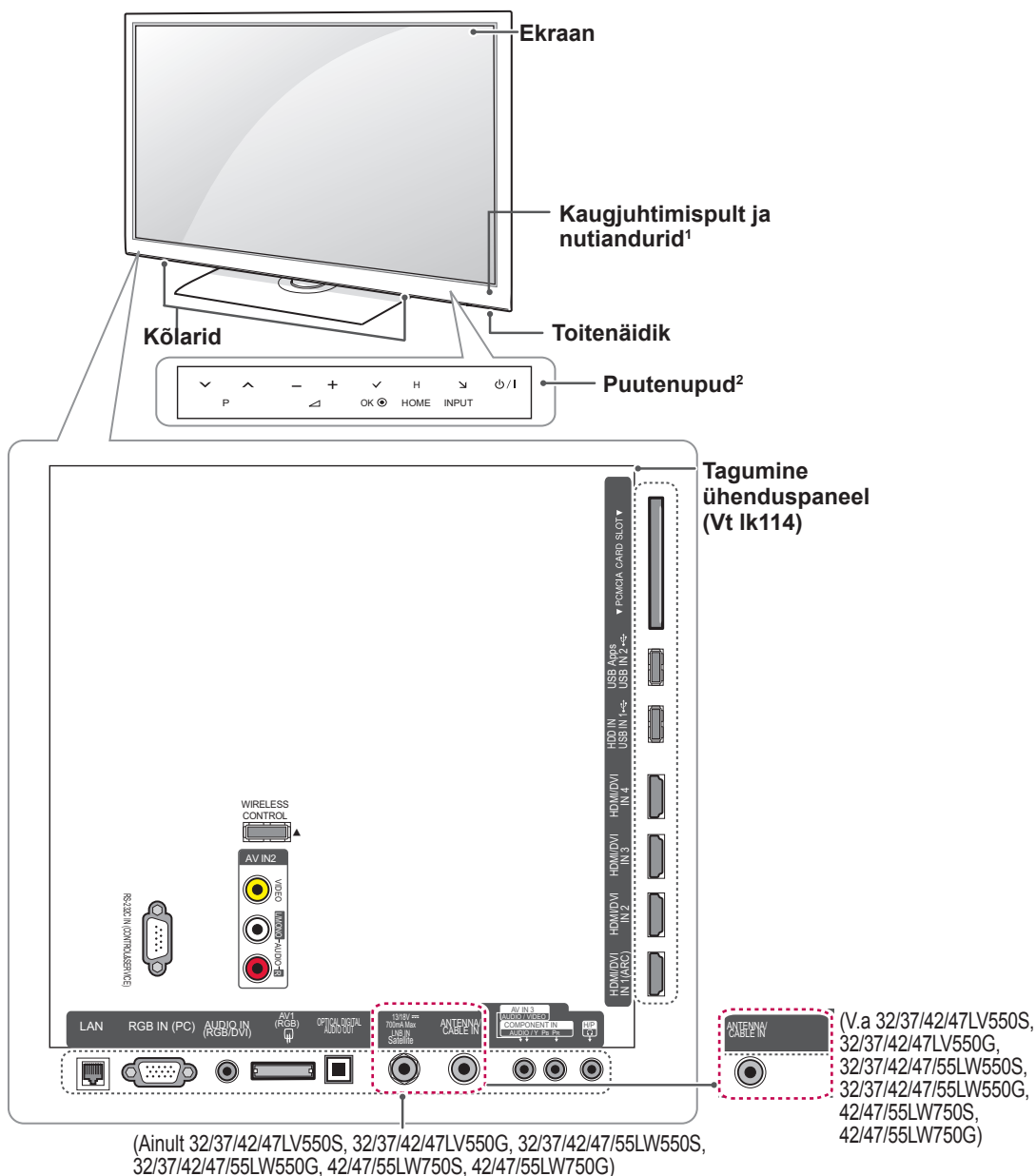

EESTI

Puutenupp²	Kirjeldus
⏻ / I	Lülitab toite sisse või välja.
INPUT (Sisend)	Vahetab sisendallikat.
HOME (Avamenüü)	Avab avamenüü või salvestab sisendid ja väljub menüüdest.
OK ●	Valib esiletõstetud menüüvaliku või kinnitab sisestuse.
- ▽ +	Reguleerib helitugevust.
∨ P ^	Sirvib salvestatud programme.

1 Nutikas andur - reguleerib pildikvaliteeti ning heledust sõltuvalt keskkonnast.

2 Kõik nupud on puuetundlikud ja neid saab kasutada lihtsalt sõrmega nuppu vajutades.



### MÄRKUS

- Toite indikaatori saab sisse või välja lülitada, kui valite avamenüüs suvandi **VALIK - SEADED**.



Ainult 32/37/42/47/55LV57\*\*, 42/47/55LV77\*\*, 32/37/42/47/55LW57\*\*, 42/47/55LW77\*\*

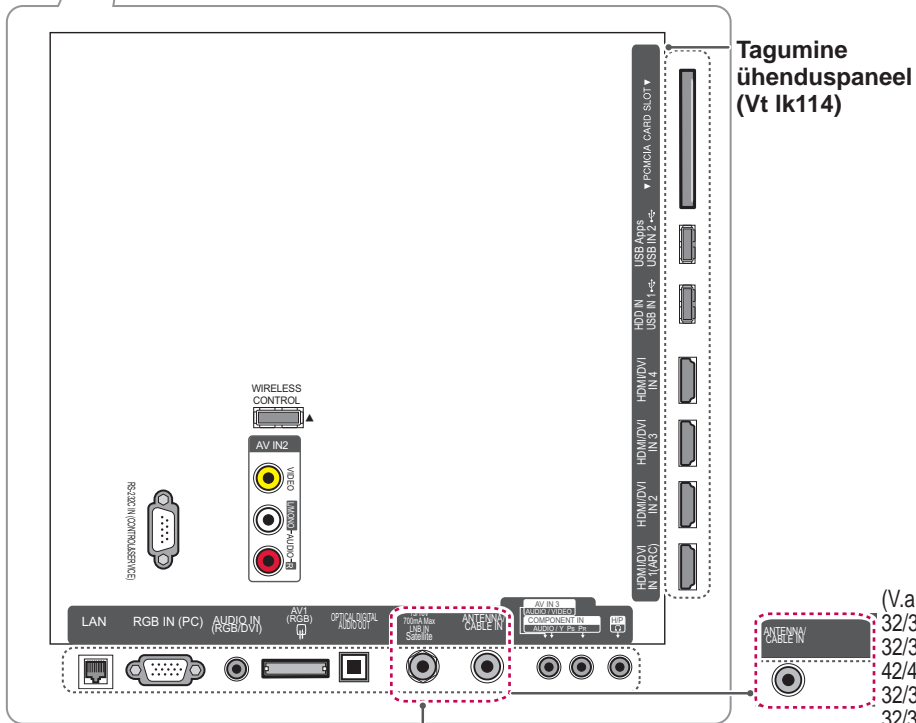
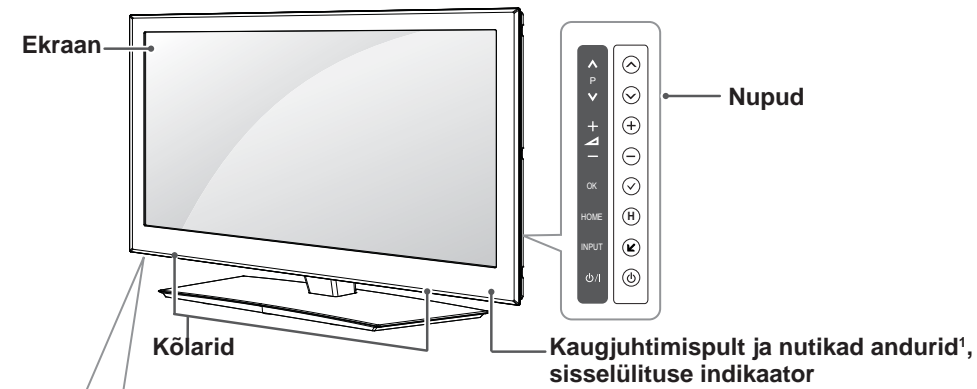

(Ainult 32/37/42/47/55LV570S, 32/37/42/47/55LV571S, 32/37/42/47/55LV570G, 42/47/55LV770S, 32/37/42/47/55LW570S, 32/37/42/47/55LW573S, 32/37/42/47/55LW575S, 32/37/42/47/55LW570G, 42/47/55LW770S, 42/47/55LW770G)

(V.a 32/37/42/47/55LV570S, 32/37/42/47/55LV571S, 32/37/42/47/55LV570G, 42/47/55LV770S, 32/37/42/47/55LW570S, 32/37/42/47/55LW573S, 32/37/42/47/55LW575S, 32/37/42/47/55LW570G, 42/47/55LW770S, 42/47/55LW770G)

Nupp	Kirjeldus
⏻ / ⏪	Lülitab toite sisse või välja.
INPUT (Sisend)	Vahetab sisendallikat.
HOME (Avamenüü)	Avab avamenüü või salvestab sisendid ja väljub menüüdest.
OK	Valib esiletõstetud menüüvaliku või kinnitab sisestuse.
- / +	Reguleerib helitugevust.
⏮ / ⏭	Sirvib salvestatud programme.

1 Nutikas andur - reguleerib pildikvaliteeti ja heledust sõltuvalt keskkonnast.

**! MÄRKUS**

- Toite indikaatori saab sisse või välja lülitada, kui valite avamenüüs suvandi **VALIK - SEADED**.

Ainult 72LZ97\*\*

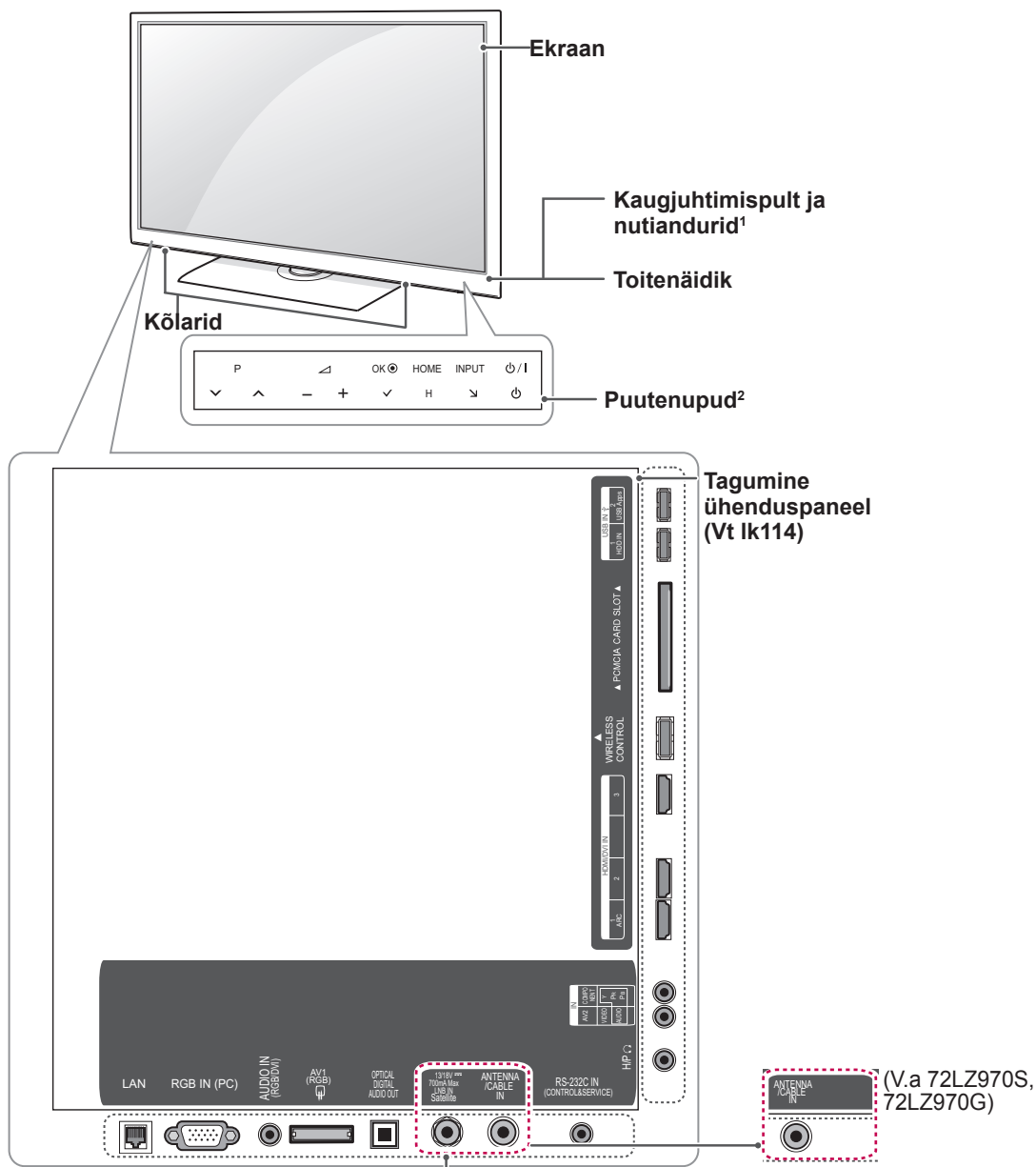

(Ainult 72LZ970S, 72LZ970G)

Puutenupp²	Kirjeldus
⏻ / I	Lülitab toite sisse või välja.
INPUT (Sisend)	Vahetab sisendallikat.
HOME (Avamenüü)	Avab avamenüü või salvestab sisendid ja väljub menüüdest.
OK ●	Valib esiletõstetud menüüvaliku või kinnitab sisestuse.
- / +	Reguleerib helitugevust.
⏪ P ⏩	Sirvib salvestatud programme.

- 1 Nutikas andur - reguleerib pildikvaliteeti ning heledust sõltuvalt keskkonnast.
- 2 Kõik nupud on puutetundlikud ja neid saab kasutada lihtsalt sõrmega nuppu vajutades.



**MÄRKUS**

- Toite indikaatori saab sisse või välja lülitada, kui valite avamenüüs suvandi **VALIK - SEADED**.

## Teleri tõstmine ja transportimine

Enne teleri transportimist või tõstmist tutvuge järgmiste juhistega, et vältida teleri kriimustamist või kahjustamist ja teleri tüübist ja suurusel hoolimata tagada selle ohutu transport.

### ⚠ ETTEVAATUST!

- Vältige alati ekraani puudutamist, kuna see võib ekraani kahjustada.
- Soovitame telerit transportida müügikomplekti kuulunud karpis või pakendis.
- Enne teleri transportimist või tõstmist eraldage toitejuhe ja kõik kaablid.
- Telerit hoides peab ekraan kriimustuste vältimiseks teist eemale suunatud olema.



- Hoidke tugevalt kinni teleri raami üla- ja alaosast. Ärge hoidke kinni ekraanist, kõlaritest ega kõlarite iluvõrealt.

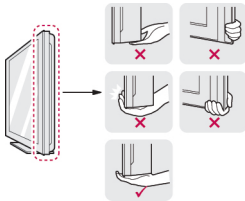

- Suurt telerit peavad transportima vähemalt kaks inimest.
- Telerit transportides hoidke sellest nagu joonisel näidatud.

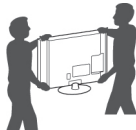

- Telerit transportides ärge raputage seda ega laske sel liigselt vibreerida.
- Telerit transportides hoidke seda püsti, ärge keerake telerit külili ega kallutage seda vasakule või paremale.

## Teleri seadistamine

Asetage teler alusele ning paigaldage see lauale või seinale.

### Alusele paigaldamine

Kui te ei paigalda telerit seinale, järgige järgmisi juhiseid alusele paigaldamiseks.

Ainult 47/55LW95\*\*

- 1 Asetage teler ühetasasele aluspinnale nii, et ekraan on allpool.

### ⚠ ETTEVAATUST!

- Ekraani vigastuse eest kaitsmiseks asetage aluspinnale vahtkummist matt või pehme riiet. Veenduge, et ükski objekt ei puutu ekraani vastu.
- 2 Ühendage **statiivi korpuse** osad teleri **statiivi alusega**.

Mudel	Montaažikruvi	Kruvide arv
47/55LW95**	M4 x 16	4

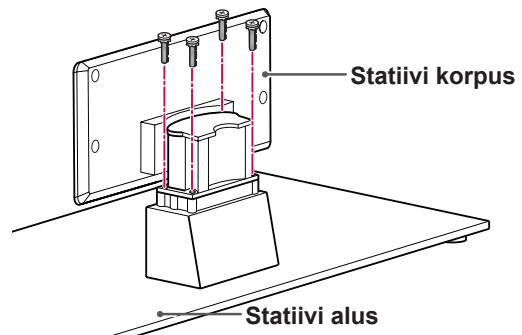

- 3 Ühendage **aluse tagakaas** osad teleriga.

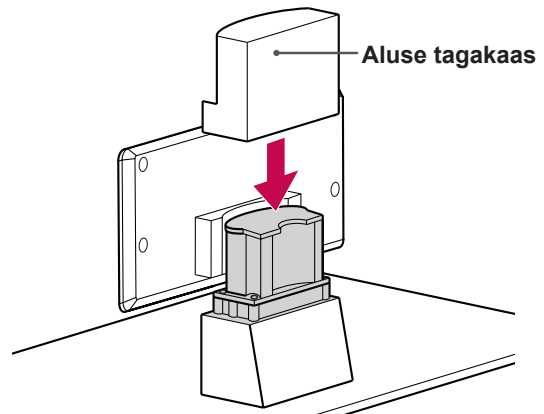

## 4 Kinnitage teler aluse külge nelja kruviga.

Mudel	Montaažikruvi	Kruvide arv
47/55LW95**	M4 x 16	4

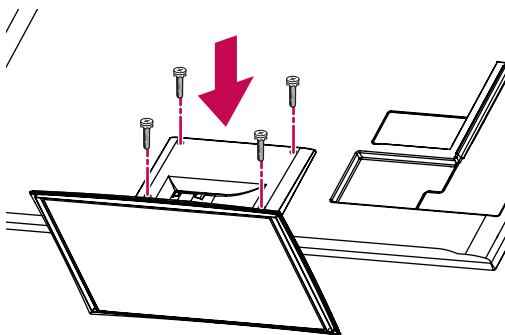
**ETTEVAATUST!**

- Keerake kruvid kõvasti kinni, et vältida teleri ettepoole kaldumist. Ärge pingutage üle.

Ainult 32/37/42/47LV55\*\*, 32/37/42/47/55LV57\*\*, 42/47/55LV77\*\*, 32/37/42/47/55LW55\*\*, 32/37/42/47/55LW57\*\*, 32/42/47/55LW65\*\*, 42/47/55LW75\*\*, 42/47/55LW77\*\*

## 1 Asetage teler ühetasasele aluspinnale nii, et ekraan on allpool.

**ETTEVAATUST!**

- Ekraani vigastuse eest kaitsmiseks asetage aluspinnale vahtkummist matt või pehme riiet. Veenduge, et ükski objekt ei puutu ekraani vastu.

## 2 Ühendage statiivi korpuse osad teleri statiivi alusega.

Mudel	Montaažikruvi	Kruvide arv
32/37/42/47LV55**, 32/37/42/47/55LV57**, 42/47/55LV77**, 32/37/42/47/55LW55**, 32/37/42/47/55LW57**, 42/47/55LW75**, 42/47/55LW77**, 32/42/47/55LW65**	M4 x 12	4

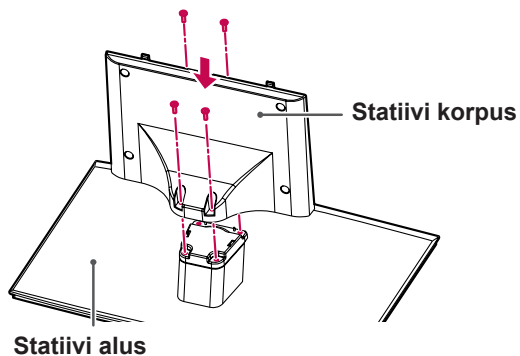

## 3 Monteerige teler allnäidatud viisil.

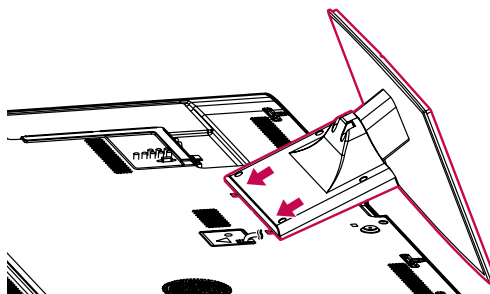

4 Kinnitage teler statiivi külge nelja (4) kruviga.

Mudel	Montaažikruvi	Kruvide arv
32/37/42/47LV55**, 32/37/42/47/55LV57**, 42/47/55LV77**, 32/37/42/47/55LW55**, 32/37/42/47/55LW57**, 42/47/55LW75**, 42/47/55LW77**, 32/42/47/55LW65**	M4 x 12	4

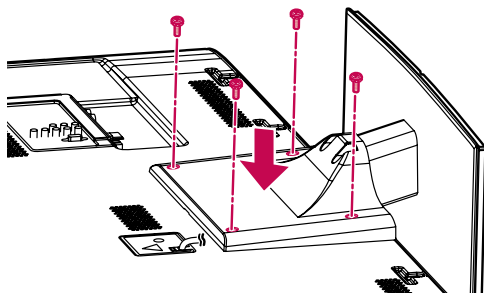

**ETTEVAATUST!**

- Keerake kruvid kõvasti kinni, et vältida teleri ettepoole kaldumist. Ärge pingutage üle.

Ainult 72LZ97\*\*

- 1 Asetage teler ühetasasele aluspinnale nii, et ekraan on allpool.



**ETTEVAATUST!**

- Ekraani vigastuse eest kaitsmiseks asetage aluspinnale vahikummist matt või pehme riie. Veenduge, et ükski objekt ei puutu ekraani vastu.

- 2 Ühendage **statiivi korpuse** osad teleri **statiivi alusega**.

Mudel	Montaažikruvi	Kruvide arv
72LZ97**	M5 x 35	4

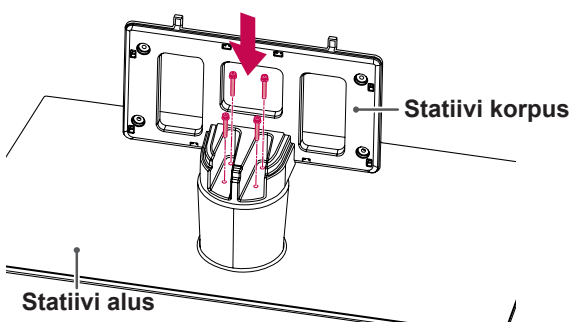

- 4 Ühendage **aluse tagakaane** osad teleriga.

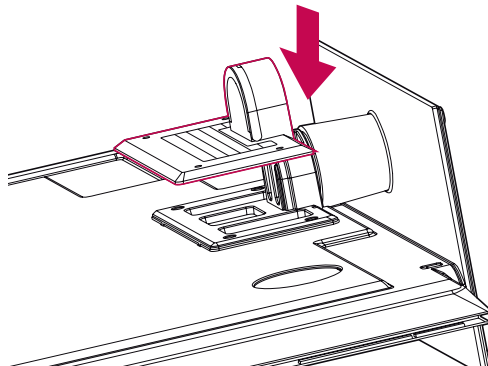

- 5 Kinnitage teler aluse külge nelja kruviga.

Mudel	Montaažikruvi	Kruvide arv
72LZ97**	M4 x 26	4

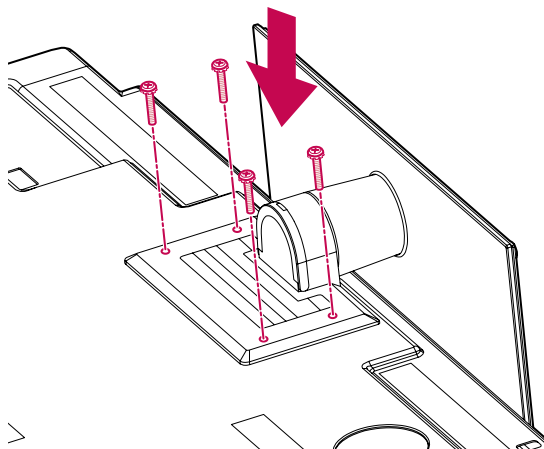

- 3 Monteerige teler allnäidatud viisil.

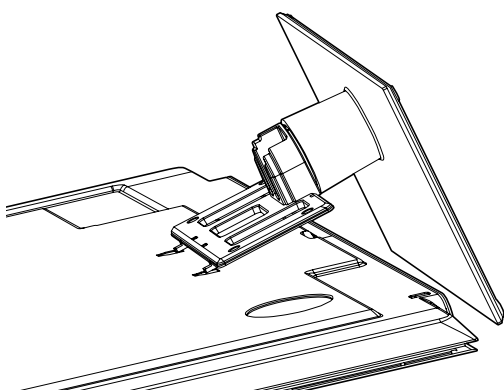

**ETTEVAATUST!**

- Keerake kruvid kõvasti kinni, et vältida teleri ettepoole kaldumist. Ärge pingutage üle.

## Lauale paigaldamine

- 1 Tõstke ja kallutage teler laual püstisesse asendisse.
  - Õige ventileerimise tagamiseks jätke sein ja seadme vahele 10 cm (minimaalselt) suurune vahe.

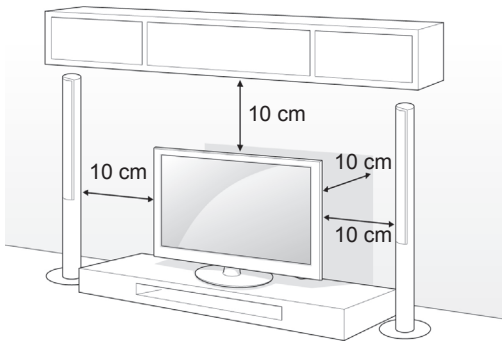

- 2 Ühendage toitejuhe seinapistikusse.



### ETTEVAATUST!

- Ärge paigaldage telerit kütteseadmete lähedusse, kuna see võib põhjustada tulekahju või muid kahjustusi.



### MÄRKUS

- Pöörake telerit 20 kraadi vasakule või paremale ning reguleerige vaatenurka vastavalt eelistustele.

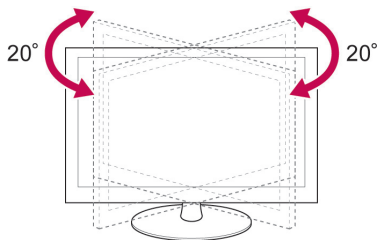

## Teleri lauale kinnitamine

Ainult 32/37LV55\*\*, 32/37LV57\*\*, 32/37LW55\*\*, 32/37LW57\*\*, 32LW65\*\*

Kinnitage teler laua külge, et vältida selle ettepoole kaldumist, kahjustamist ning võimalikke vigastusi. Paigaldage teler lauale, seejärel sisestage komplekti kuuluv kruvi statiivi tagaküljele ning pingutage see.

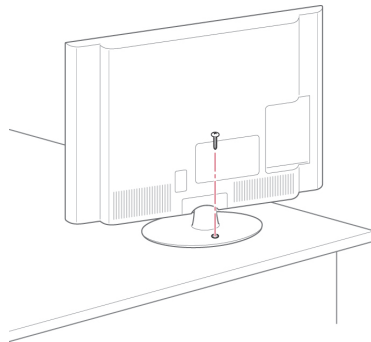

### HOIATUS

- Et vältida teleri ümberkukkumist, peab teler olema vastavalt paigaldusjuhendile kindlalt põrandale/seinale kinnitatud. Teleri kallutamine, raputamine või kõigutamine võib põhjustada vigastusi.

**Teleri seinale kinnitamine**

(See funktsioon ei ole saadaval kõigil mudelitel.)

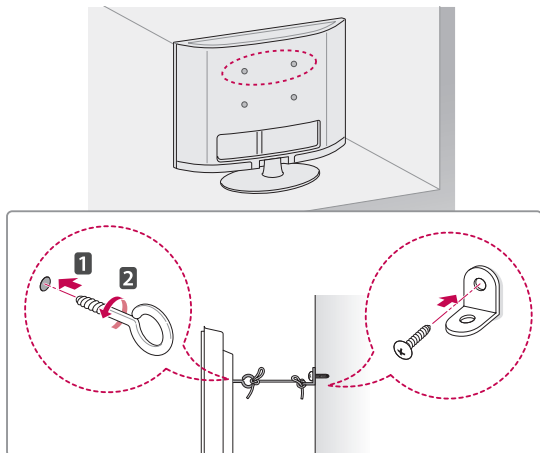

- 1 Sisestage ja pingutage teleri tagaküljele aaskruvid või teleri kronstein ja poldid.  
- Kui aaskruvide asukohta on paigaldatud poldid, eemaldage need.
- 2 Kinnitage seinakinnitus poltidega seina külge. Sobitage seinakinnituse asukoht teleri tagaküljel olevate aaskruvidega.
- 3 Ühendage aaskruvid ja seinakinnitused omavahel tugeva nõõriga.  
Hoidke nõõri lameda pinnasega horisontaalselt.

**ETTEVAATUST!**

- Veenduge, et lapsed ei roni telerile ega saa selle küljes rippuda.

**MÄRKUS**

- Kasutage alust või platvormi, mis on teleri kandmiseks piisavalt tugev ja suur.

**Kensingtoni turvasüsteemi kasutamine**

(See funktsioon ei ole saadaval kõigil mudelitel.)

Kensingtoni turvasüsteemi pistmik paikneb teleri tagaküljel. Lisateavet paigaldamise ja kasutamise kohta leiate Kensingtoni turvasüsteemi kasutusjuhendist või aadressilt <http://www.kensington.com>.

Ühendage Kensingtoni turvasüsteemi kaabel teleri ja laua vahel.

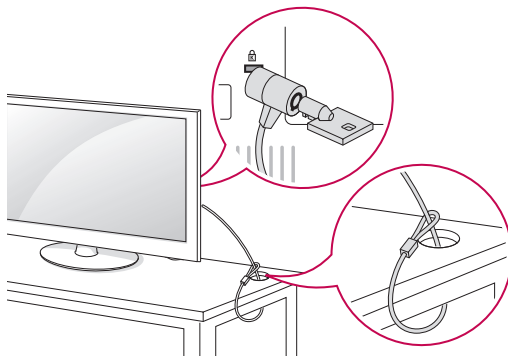



## Seinale paigaldamine

Ühendage seinakinnitus teleri tagaküljele ja täis-seinale pörandaga risti. Kui ühendate teleri muu ehitusmaterjali külge, võtke ühendust kvalifitseeritud personaliga.

LG soovib lasta konsooli seinale paigaldada kvalifitseeritud spetsialistil.

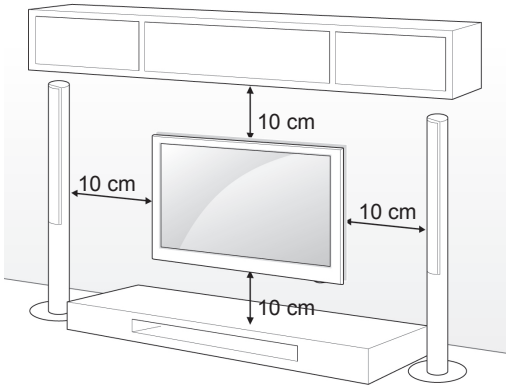

Kasutage kruvisid ja seinakinnitusi, mis vastavad VESA standardile. Seinakinnituskomplekti standardmõõdud on toodud järgnevas tabelis.

### Saadaval eraldi (seinakinnituskronstein)

<b>Mudel</b>	32LV55** 32LV57** 32LW55** 32LW57** 32LW65**	37LV55** 37LV57** 37LW55** 37LW57**
<b>VESA (A x B)</b>	200 x 100	200 x 200
<b>Standardkruvi</b>	M4	M6
<b>Kruvide arv</b>	4	4
<b>Seinakinnitus</b>	LSW100B, LSW100BG	LSW200B, LSW200BG

<b>Mudel</b>	42/47LV55** 42/47/55LV57** 42/47/55LV77** 42/47/55LW55** 42/47/55LW57** 42/47/55LW65** 42/47/55LW75** 42/47/55LW77** 47/55LW95**	72LZ97**
<b>VESA (A x B)</b>	400 x 400	600 x 400
<b>Standardkruvi</b>	M6	M8
<b>Kruvide arv</b>	4	4
<b>Seinakinnitus</b>	LSW400B, LSW400BG, DSW400BG	LSW600B

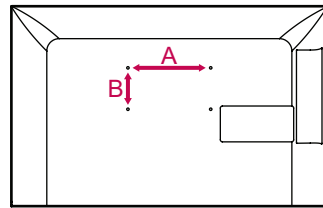

### ! ETTEVAATUST!

- Eraldage esmalt toide, seejärel liigutage telerit või paigaldage see. Vastasel juhul võite saada elektrilöögi.
- Kui paigaldate teleri lakke või kaldseinale, võib see alla kukkuda ning tõsiseid vigastusi tekitada. Kasutage heaks kiidetud LG seinakinnitust ja võtke ühendust edasimüüja või kvalifitseeritud personaliga.
- Ärge pingutage kruvisid üle, vastasel juhul võite telerit kahjustada ja garantii kehtetuks muuta.
- Kasutage kruvisid ja seinakinnitusi, mis vastavad VESA standardile. Garantii ei kata valest kasutamisest või valede lisatarvikute kasutamisest tulenevaid kahjusid ega vigastusi.

### ! MÄRKUS

- Kasutage VESA standardi kruvide tehnilistele andmetele vastavaid kruvisid.
- Seinakinnituskomplekt sisaldab paigaldusjuhendit ja vajalikke osasid.
- Kruvide pikkus sõltub seinakinnitusest. Kasutage õige pikkusega kruvisid.
- Lisateavet leiate seinakinnituse komplekti kuuluvast juhendist.

## Kaablite korrastamine

Ainult 32/37/42/47LV55\*\*, 32/37/42/47/55LV57\*\*,  
42/47/55LV77\*\*, 32/37/42/47/55LW55\*\*,  
32/37/42/47/55LW57\*\*, 32/42/47/55LW65\*\*,  
42/47/55LW75\*\*, 42/47/55LW77\*\*, 47/55LW95\*\*

- 1 Koguge kaablid kokku ja kinnitage need teleri tagaküljel oleva kaablihoidikuga.

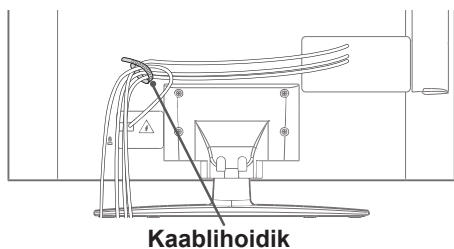

Ainult 72LZ97\*\*

- 1 Koguge kaablid kokku ja siduge need kaablihoidikuga.

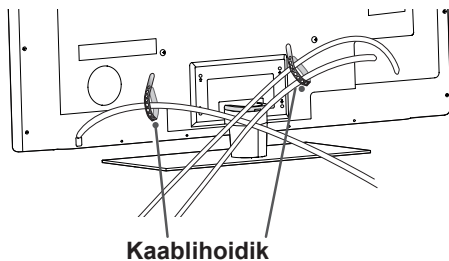

- 2 Tõmmake kaablihoidik aluse kaanele ja korrastage kaablit. Seejärel asetage kaablihoidik tagasi.

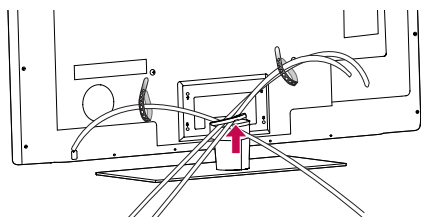

### ETTEVAATUST!

- Ärge transportige telerit kaablihoidikust kinni hoides, vastasel juhul võib see puruneda ning võite end vigastada ja telerit kahjustada.

# KAUGJUHTIMISPULT

Juhendis toodud kirjeldused põhinevad kaugjuhtimispuldi nuppudel. Palun tutvuge juhendiga hoolikalt ja kasutage telerit vastavalt juhistele.

Patareide vahetamiseks avage kate, vahetage patareid (1,5 V AAA), sobitades ⊕ ja ⊖ otsad vastavalt patareiruumis olevale sildile. Suunake kaugjuhtimispult teleri kaugjuhtimisanduri poole.

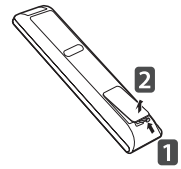

Patareide eemaldamiseks teostage paigaldamise toimingud tagurpidises järjekorras.



## ETTEVAATUST!

- Ärge kasutage korraga vanu ja uusi patareid, vastasel juhul võite kaugjuhtimispulti kahjustada.

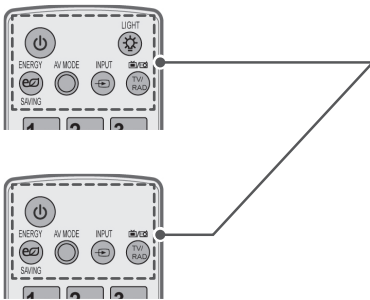

### ⏻ (TOIDE)

Teleri sisse- või väljalülitamine.

### LIGHT (Valgustus)

Kaugjuhtimispuldi nuppude valgustamine.

### ENERGY SAVING (ENERGIASÄÄST) (Vt lk98)

Ekraani heleduse reguleerimine energiatarbimise vähendamiseks.

### AV MODE (AV-režiim) (Vt lk42)

AV-režiimi valimine.

### INPUT (Sisend) (Vt lk43)

Vahetab sisendalllika, lülitab teleri sisse.

### TV/RAD (Teler/Raadio)

Valib raadio, televisiooni ja digitelevisiooni programme.

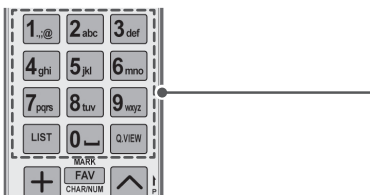

### Numbri- ja tähenupud

Tähtede ja numbrite sisestamine.

### LIST (Loend) (Vt lk39)

Salvestatud programmide loendi kuvamine.

### — (Tühik)

Valib ekraaniklahvistikul tühiku.

### Q.VIEW (Kiirvaade)

Viimati vaadatud programmile naasmine.

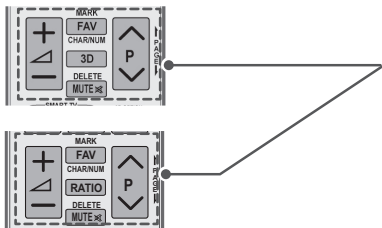

△ + -

Helitugevuse reguleerimine.

#### **MARK (MARKEERI)**

Menüü või menüüvaliku valimine.

**FAV (Lemmik)** (Vt lk40)

Avab lemmikprogrammide loendi.

**CHAR/NUM (Täht/number)**

Tähe- ja numbrisestusrežiimi vahetamine.

**3D(ainult 3D-mudelid)** (Vt lk92)

Kasutab vaatamiseks 3D-videot.

**RATIO** (Kvasuhe, Vt lk41)

Muudab kujutise suurust

**DELETE (Kustuta)**

Tähtede ja numbrite kustutamine.

**MUTE (Vaigista)**

Heli vaigistamine.

P ^ v

Salvestatud programmide sirvimine.

**PAGE (Lehekülg)**

Eelmisele või järgmisele ekraanile liikumine.

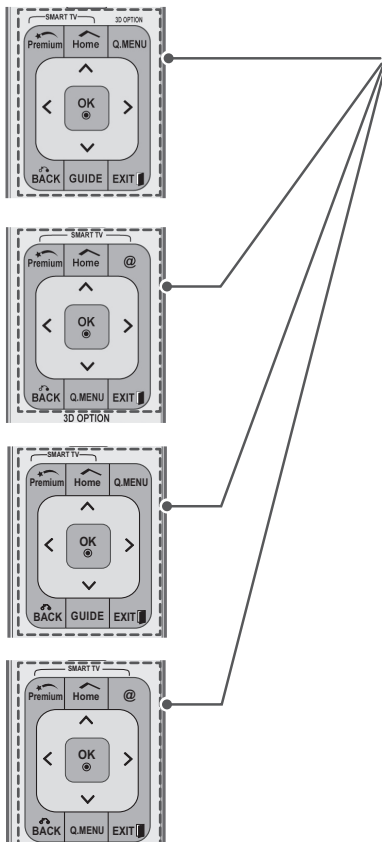

**Erimenüü**

Erimenüüde avamine.

**Home (Avamenüü)**

Avamenüü avamine.

**Q. MENU (KIIRMENÜÜ)** (Vt lk44)

Kiirmenüüde avamine.

**3D OPTION** (3D suvand) (ainult 3D-mudelitel) (Vt lk92)

Kasutatakse 3D-video vaatamiseks.

**@**

Otsejuurdepääs Orange'i uudiste- ja meelelahutusportaalile. (Ainult Prantsusmaal)

**Noolenupud** (üles/alla/vasakule/paremale)

Menüüde või valikute sirvimine.

**OK**

Menüüde ja suvandite valimiseks ning sisestuse kinnitamiseks.

**BACK (Tagasi)**

Eelmisele tasemele naasmine.

**GUIDE (Juhend)**

Kuvab telekava.

**EXIT (Välju)**

Ekraani tühendamise ja TV-režiimile naasmine.



### Värvilised nupud

Nende abil saab kasutada mõne menüü erifunktsioone.



### TELETEKSTI NUPUD (Vt lk125)

Neid nuppe kasutatakse teleteksti jaoks. Üksikasju vaadake jaotisest "Teletekst".

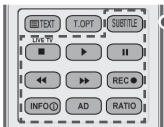

### SUBTITLE (Subtiiter)

Taastab digitaalrežiimis teie eelistatud subtiitrid.



### Juhinupud (■, ►, II, ◀, ▶)

Juhib erisisu, DVR või Smart Share menüüsid või SIMPLINK-ühilduvaid seadmeid (USB või SIMPLINK või DVR).

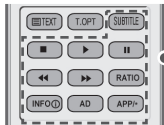

### LIVE TV (Telesaadete otseesitus) (Vt lk79)

Naaseb otseesitusele.



### REC (Salvestamine)

Kasutatakse DVR menüü reguleerimiseks.



### INFO (Teave) (Vt lk90)

Kuvab valitud programmi ja kuva teabe.



### AD

Lülitab audio kirjelduse sisse või välja.



### RATIO (Kuvasuhe) (Vt lk41)

Kujutise suuruse muutmise.



### GUIDE (Juhend)

Kuvab telekava.



### SIMPLINK (Vt lk123)

Annab juurdepääsu teleriga ühendatud AV-seadmetele SIMPLINK menüü avamine.



### APP/\*

MHP TV menüüallika avamine. (Ainult Itaalia) (sõltub mudelist)

## Liikumistundliku kaugjuhtimispuldi funktsioonid

See element ei ole kaasas kõigi mudelitega.

Juhiste leidmiseks vaadake Magic Motion kaugjuhtimispuldi kasutusjuhendit. Palun tutvuge juhendiga hoolikalt ja kasutage telerit vastavalt juhistele.

Teate "Liikumistundliku kaugjuhtimispuldi patarei hakkab tühjenema. Vaheta patarei välja." kuvamisel vahetage patarei.

Patareide vahetamiseks avage kate, vahetage patareid (1,5 V AAA), sobitades ⊕ ja ⊖ otsad vastavalt patareiruumis olevale sildile. Suunake kaugjuhtimispult teleri kaugjuhtimisanduri poole.

Patareide eemaldamiseks teostage paigaldamise toimingud tagurpidises järjekorras.

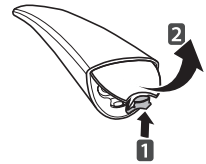

### ETTEVAATUST!

- Ärge kasutage korraga vanu ja uusi patareid, nii võite kaugjuhtimispulti kahjustada.

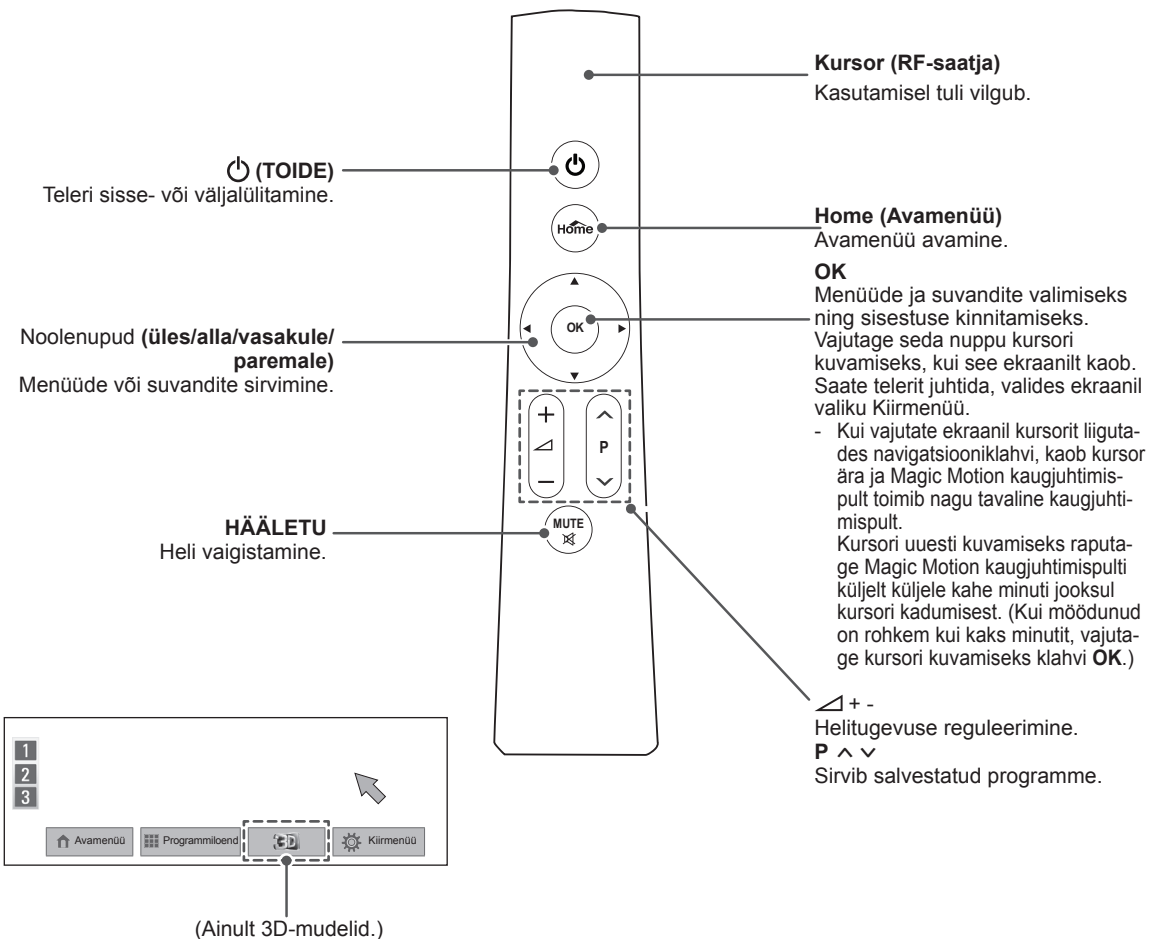

## RF-tongli paigaldamine

(Ainult 32/37/42/47LV55\*\*, 32/37/42/47/55LV57\*\*, 32/37/42/47/55LW55\*\*, 32/37/42/47/55LW57\*\*, 32/42/47/55LW65\*\*)

Teie teler võib erineda pildil olevast.

- 1 Leidke teleril lisaseadme kleplindi (Velcro) kinnitamiseks ettenähtud koht. Seejärel rebige kaitsepaber ära ja kinnitage kleplint. (Lisaseadme kinnituskohad on eri telerimudelitel erinevates kohtades)

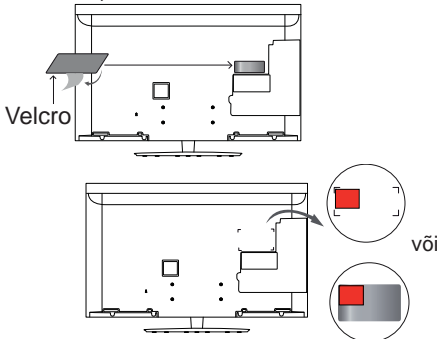

\* Kinnitage RF-tongel, joondades selle toendi ülemise vasaku nurgaga.

- 2 Ühendage RF-tongli kaablipistik teleri USB-portsa.

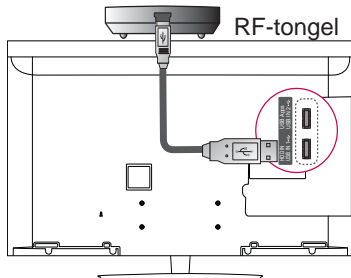

- 3 Kinnitage RF-tongel kleplindi külge, nagu allpool näidatud, ja lülitage siis teler sisse.

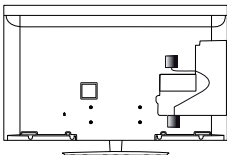

\* Olles kinnitanud traadita meediumiboksi RF-tongli, kinnitage teleri tagumisele küljele üles paremale ka liikumistundliku kaugjuhtimispuldi RF-tongel.

\* Traadita ühenduse häirete vältimiseks jätke liikumistundliku kaugjuhtimispuldi ja Wi-Fi tongli vahele 20 cm vahemaa.

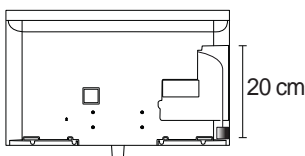

### ! MÄRKUS

- Tule eraldi osta: v.a 32/37/42/47/55LV571S, 32/37/42/47/55LW573S, 32/37/42/47/55LW575S

## Liikumistundliku kaugjuhtimispuldi registreerimine

Liikumistundlik kaugjuhtimispult toimib siis, kui see teleriga siduda.

Liikumistundliku kaugjuhtimispuldi kasutamiseks registreerige see.

### Liikumistundliku kaugjuhtimispuldi registreerimine

Kaugjuhtimispuldi registreerimiseks vajutage kaugjuhtimispuldi nuppu **OK**, kui olete puldi telerile suunanud.

### Liikumistundliku kaugjuhtimispuldi taasregistreerimine pärast ebaõnnestunud registreerimist

Lähtestage kaugjuhtimispult, vajutades ja hoides all nuppu **OK** ja **MUTE (Vaigista)** 5 sekundi vältel. (Kui lähtestamine on lõpetatud, hakkab märgutuli vilkuma.) Seejärel korrake ülaltoodud toimingut kaugjuhtimispuldi registreerimiseks.

## Magic Motion kaugjuhtimispuldi kasutamine

- 1 Kui ekraanil pole kursorit, vajutage nuppu **OK**. Ekraanil kuvatakse kursor. Kui kursorit mõnda aega kasutatud pole, kaob see ära.
- 2 Kursorit saab liigutada, suunates puldi kursorisaatja teleri poole ja liigutades seda vasakule, paremale, üles või alla. Kui kursor ei toimi korralikult pärast nupu **OK** vajutamist, asetage kaugjuhtimispult 10 sekundiks kõrvale ja proovige siis uuesti.

## Hoiatused liikumistundliku kaugjuhtimispuldi kasutamisel

- Kasutage pulti maksimaalse sidekauguse (10 m) ulatuses. Puldi kasutamisel kaugemalt või takistava objekti tagant võib tekkida sidetõrge.
- Sidetõrge võib tekkida ka lähedalasuvate seadmete tõttu. Elektriseadmed, näiteks mikrolaineahi või WLAN-seade võivad põhjustada häireid, kuna need kasutavad liikumistundliku kaugjuhtimispuldiga sama sagedusala (2,4 GHz).
- Liikumistundlik kaugjuhtimispult võib kukkuda või pürutada saades kahjustada.
- Liikumistundliku kaugjuhtimispuldiga mängides hoidke seda kindlalt, pannes rihma randme ümber ja reguleerides selle pikkust reguleerimisrõngaga.
- Olge ettevaatlik, et te liikumistundlikku kaugjuhtimispulti kasutades mööbli või teiste inimeste vastu ei pörkaks.
- Tootja või paigaldaja ei saa pakkuda inimeste ohutusega seotud teenuseid, kuna juhtmeta seadmel võib tekkida elektromagnetilisi häireid.
- Juurdepääsupunkt (AP) soovitatav paigutada telerist kaugemale kui 1 m. Kui juurdepääsupunkt paigaldatakse lähemale kui 1 m, ei pruugi kaugjuhtimispult raadiosageduslike häirete tõttu korralikult toimida.



## TV VAATAMINE

### Antenni ühendamine

Teleri vaatamiseks ühendage antenn järgmiste juhiste abil.

Seadmete kahjustamise vältimiseks ärge ühendage ühtki toitejuhet enne, kui olete lõpetanud kõigi seadmete ühendamise.

### Antenni ühendamine

Ühendage teleri antenni seinapistikusse RF-kaabliga (75 Ω).

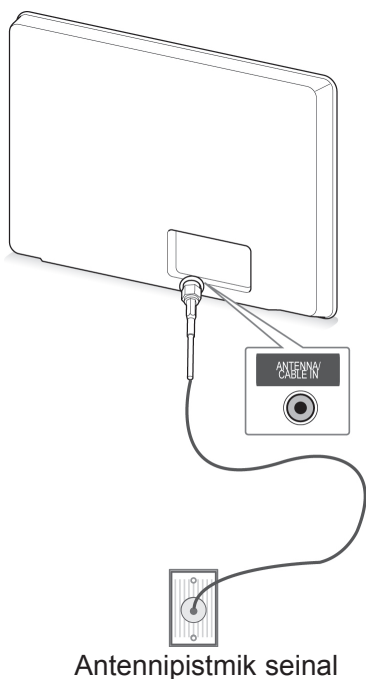

Antennipistik seinal

### Satelliitantenniga ühendamine

(Ainult satelliitmudelid)

Ühendage teler satelliitantenni ja satelliitpistikuga satelliit-RF-kaabliga (75 Ω).

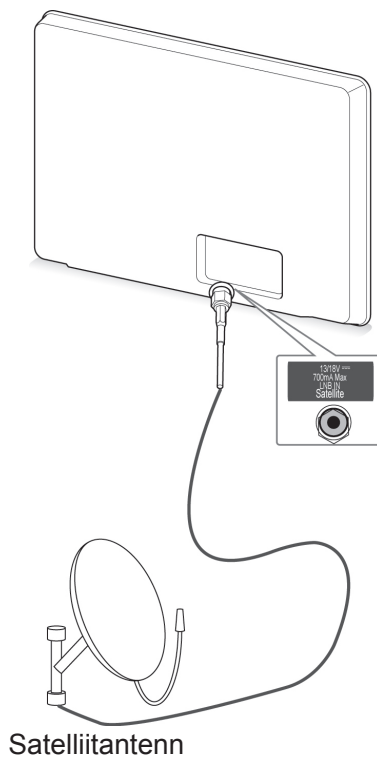

Satelliitantenn

#### ! MÄRKUS

- Rohkem kui 2 teleri kasutamiseks kasutage signaalipaljundajat.
- Kui pildikvaliteet on halb, paigaldage selle parandamiseks signaalivõimendi.
- Kui pildikvaliteet on halb ka ühendatud antenniga, suunake antenn õiges suunas.
- Antennikaablit ega muundurit tarnekomplektis ei ole.



## Teleri esmakordne sisselülitamine

Teleri esmakordsel sisselülitamisel kuvatakse algsätete ekraan. Valige keel ja kohandage põhisätteid.

- 1 Ühendage toitejuhe seinapistikusse.
- 2 Ooterežiimis vajutage teleri sisselülitamiseks nuppu  (POWER (Toide)).  
Teleri esmakordsel sisselülitamisel kuvatakse algsätete ekraan.

### ! MÄRKUS

- Võite kasutada ka funktsiooni **Factory Reset (Tehaseseaded)**, avades selleks avamenüüs suvandi **VALIK - SEADED**.

- 3 Teleri sätete vastavalt eelistustele kohandamiseks järgige kuvatavaid juhiseid.

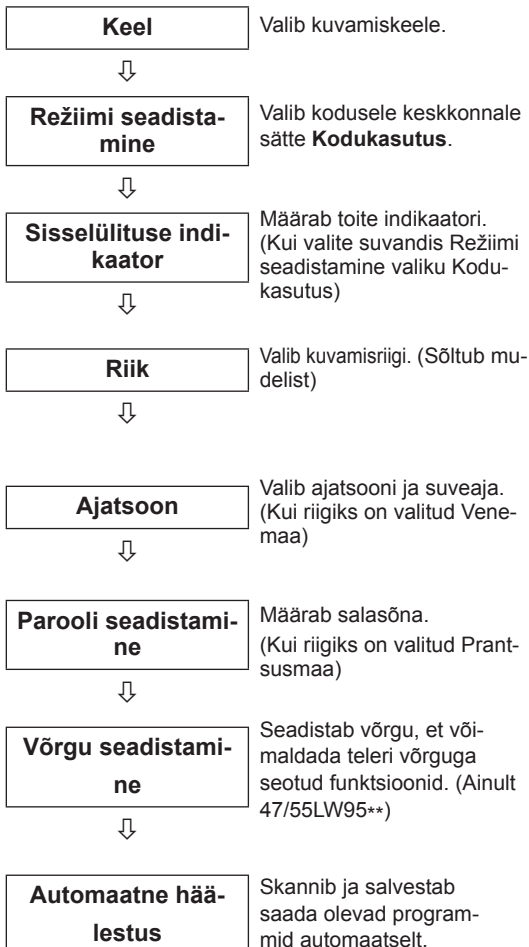

### ! MÄRKUS

- Nendes riikides, kus puudub normeeritud digiteleviseiooni levi, ei pruugi mõned digiteleviseiooni funktsioonid töötada, sõltuvalt digiteleviseiooni levikeskkonnast.
- Kui riigiks on valitud Prantsusmaa, ei ole parool '0', '0', '0', '0', vaid '1', '2', '3', '4'.
- Kodumeelelahutuseks parima kvaliteediga pildi vaatamiseks valige **Home Use** (Kodukasutus).
- **Store Demo** (Kaupluse demo) sobib kasutamiseks kaupluses.
- Kui valite **Kaupluse demo**, lähtestatakse kohandatud seaded viie minuti järel **Kaupluse demo** vaikesätetele.



- 4 Kui põhisätteid on määratud, vajutage nuppu **OK**.

### ! MÄRKUS

- Kui algseadistust ei lõpetata, kuvatakse see iga kord, kui teleri sisse lülitate.
- Kui telerit pika ajaperioodi vältel ei kasutata, eraldage toitejuhe seinapistikust.

- 5 Teleri väljalülitamiseks vajutage nuppu  (**TOIDE**).

## Teleri vaatamine

- 1 Ooterežiimis vajutage teleri sisselülitamiseks nuppu  (POWER (Toide)).
- 2 Vajutage nuppu **INPUT (Sisend)** ja valige **Antenna (Antenn)**.
- 3 Teleri väljalülitamiseks vajutage nuppu  (**TOIDE**).  
Teler lülitub ooterežiimi.

## Juurdepääs avamenüüle

- 1 Avamenüü avamiseks vajutage nuppu **HOME (Avamenüü)**.
- 2 Liikuge noolenuppudega soovitud menüüle ja vajutage nuppu **OK**.
- 3 Liikuge noolenuppudega soovitud sättele või valikule ja vajutage nuppu **OK**.
- 4 Kui olete lõpetanud, vajutage nuppu **EXIT (VÄLJU)**.



Valik	Kirjeldus
①	Praegune kuupäev ja kellaaeg
②	Kanali programmi teave
③	Funktsioonikaart: Iga kaardi valimisel pääsete juurde erinevatele si-sufailidele. Premium-kaardi muutmiseks valige üks viiest objektist.
④	Funktsioonikaardi paigutus
⑤	Logi sisse
⑥	Välju
⑦	Praeguvaadatava kanali ekraan
⑧	Menüüd Sisend, Seadistus, Juhend.
⑨	Käivitusriba

## Programmide haldamine

### Programmi automaatne seadistamine

#### Antenni valimine,

Kasutage seda funktsiooni kõigi saada olevate programmide automaatseks otsimiseks ja salvestamiseks. Kui alustate automaathäälestamist, siis kustub kogu eelnevalt salvestatud teave.

- 1 Vajutage nuppu **HOME (Avamenüü)** ja avage Avamenüü.
- 2 Liikuge noolenuppudega valikule **SEADED**, seejärel vajutage nuppu **OK**.
- 3 Liikuge noolenuppudega valikule **SEADED**, seejärel vajutage nuppu **OK**.
- 4 Kasutage noolenuppe ja liikuge valikule **Automaatne häälestus**, seejärel vajutage nuppu **OK**.
- 5 Kasutage noolenuppe ja liikuge valikule **Antenn**, seejärel vajutage nuppu **OK**.
- 6 Automaathäälestuse käivitamiseks valige **Käivita**. Teler skannib ja salvestab saada olevad programmid automaatselt.
- 7 Kui olete lõpetanud, vajutage nuppu **EXIT (Välju)**. Eelmisele tasemele naasmiseks vajutage nuppu **BACK (Tagasi)**.

#### ! MÄRKUS

- Kui teler leiab blokeeritud programmi, palutakse jätkamiseks sisestada parool.
- Võite salvestada kuni 1200 programmi (v.a satelliitmudelid) või 6000 programmi (ainult satelliitmudelid). Salvestatavate programmide arv sõltub levisignaalist.
- Kui olete menüüs **Riik** valinud Itaalia ja automaathäälestus kuvab konfliktse programmi leidmisel hüpikakna, valige probleemi lahendamiseks ringhäälinguajaama saadetud programminumber.
- Kui olete menüüs **Riik** valinud UK ja automaathäälestus kuvab konfliktse programmi leidmisel hüpikakna, valige probleemi lahendamiseks ringhäälinguajaama saadetud programminumber.
- Kui olete menüüs Riik valinud **Norra** ja pärast automaathäälestust tuvastatakse rohkem kui kaks võrgunime, valige sobilik. Programmiloendid korrastatakse valitud võrgu nime alusel. (Ainult põhjamaistel mudelitel)
- Järgmistes riikides saab kasutada DVB-kaablit: Saksamaa, Holland, Rootsi, Šveits, Taani, Austria, Soome, Norra, Sloveenia, Ungari, Ukraina, Iirimaa, Poola, Rumeenia, Hispaania, Bulgaaria, Venemaa, Leedu, Eesti, Läti, Hispaania. (Toetavaid riike saab lisada.)

#### Kaabli valimine

- 1 Vajutage nuppu **HOME (Avamenüü)** ja avage Avamenüü.
- 2 Liikuge noolenuppudega valikule **SEADED**, seejärel vajutage nuppu **OK**.
- 3 Vajutage noolenuppe ja leidke valik **SEADISTUS**, seejärel vajutage nuppu **OK**.
- 4 Kasutage noolenuppe ja liikuge valikule **Automaatne häälestus**, seejärel vajutage nuppu **OK**.
- 5 Kasutage noolenuppe ja liikuge valikule **Kaabel**, seejärel vajutage nuppu **OK**.
- 6 Liikuge noolenuppudega valikule **Teenusepakkuja**, seejärel vajutage nuppu **OK**.
- 7 Tehke noole- või numbrinuppudega soovitud muudatused ja vajutage nuppu **OK**.
- 8 Automaathäälestuse käivitamiseks vajutage **Käivita**. Teler skannib ja salvestab saada olevad programmid automaatselt.
- 9 Kui olete lõpetanud, vajutage nuppu **EXIT (Välju)**. Eelmisele tasemele naasmiseks vajutage nuppu **BACK (Tagasi)**.

#### ! MÄRKUS

- Kui teler leiab blokeeritud programmi, palutakse jätkamiseks sisestada parool.
- Kasutage seda funktsiooni kõigi saada olevate programmide automaatseks otsimiseks ja salvestamiseks. Kui alustate automaathäälestamist, siis kustub kogu eelnevalt salvestatud teave.
- Kui valite **Kaabel**, võib valikukuva **Kaablioperaatorid** sõltuvalt riigist erineda või puududa.
- Hüpikakent, kus saate valida **teenusepakkuja**, näidatakse esialgu ainult kolmel juhul: kui avate menüü **Algseaded** menüü, lülitate ümber valikult **Antenn** valikule **Kaabel** või kui avate menüü pärast valiku **Riik** muutmist.
- Kui tahate valida teenusepakkuja, saate seda teha lisaks ülaltoodud kolmele juhule ka valides **Seadistus->Kaabel-DTV seadistus-> Teenusepakkuja**.

- Omandatud teenusepakkujate sertifikaadid: Rootsi (Comhem, Canal Digital), Taani (YouSee, Canal Digital, Stofa), Norra (Canal Digital), Holland (Ziggo, UPC Digitaal), Ukraina (Volia-Cable), Saksamaa (KDG), Šveits (CableCom, UPC), Austria (UPC Digital), Ungari (UPC Digital), Iirimaa (UPC Digital), Poola (UPC Digital), Rumeenia (UPC Digital), Venemaa (OnLime).
- Kui valikus pole soovitud teenusepakkuja, valige **Teised operaatorid**.
- Kui valite "**Teised operaatorid**" või valitud riik toetab vaid valikut "**Teised operaatorid**", võib kõigi kanalite otsimine aega võtta või kõiki kanaleid ei otsita.

Kõikide saada olevate programmide kiireks ja korrektseks otsinguks on vajalikud järgmised väärtused.

"Vaikimisi" on pakutud üldiselt kasutatavad väärtused.

Kuid õigeid sätteid küsige oma kaabelteleviisiooni pakkujalt.

Kui käivitate DVB-kaablirežiimis **automaatse häälestamise**, siis suvandi 'Täis' valimisel otsitakse võimalike kanalite leidmiseks läbi kõik sagedused.

Kui suvandiga Vaikimisi programme ei otsita, teostage otsing suvandiga Täisotsing.

Programmide otsimisel suvandi Täisotsing abil võib Automaatne häälestus liiga palju aega võtta.

- **Sagedus:** sisestage kasutaja määratud sagedus.
- **Sümbolite määr:** sisestage kasutaja määratud sümbolite määr (sümbolite määr: kiirus, millega seade, nagu modem, kanalile sümboleid saadab).
- **Modulatsioon:** sisestage kasutaja määratud modulatsioon. (Modulatsioon: heli- või videosignaali laadimine kandjale).
- **Võrgu ID:** unikaalne igale kasutajale määratud tuvastuskood.
- **Algsagedus:** sisestage kasutaja määratud algsagedusala.
- **Lõppsagedus:** sisestage kasutaja määratud lõppsagedusala.

### Valiku Satelliit valimine,

(Ainult satelliitmudelid)

- 1 Vajutage nuppu **HOME (Avamenüü)** ja avage Avamenüü.
- 2 Liikuge noolenuppudega valikule **SEADED**, seejärel vajutage nuppu **OK**.
- 3 Liikuge noolenuppudega valikule **SEADED**, seejärel vajutage nuppu **OK**.
- 4 Kasutage noolenuppe ja liikuge valikule **Automaatne häälestus**, seejärel vajutage nuppu **OK**.
- 5 Kasutage noolenuppe ja liikuge valikule **Satelliit**, seejärel vajutage nuppu **OK**.
- 6 Liikuge noolenuppudega soovitud muudatuste tegemiseks ja seejärel vajutage nuppu **OK**.
- 7 Automaathäälestuse käivitamiseks vajutage **Käivita**.  
Teler skannib ja salvestab saada olevad programmid automaatselt.
- 8 Kui olete lõpetanud, vajutage nuppu **EXIT (Välju)**.  
Eelmisele tasemele naasmiseks vajutage nuppu **BACK (Tagasi)**.



### MÄRKUS

- **Programmi tüüp:** võite valida **Kõik programmid, FTA programmid või Paid Programme** (Tasuline programm).
- **Võrguotsing:** võite otsida nii olemasolevate **transponderite loendist** ja **NIT** kaudu saadatud **transponderite loendist**.
- Saate muuta **koodi seadistamise teavet** menüüs **Seadistus**.
- Võite **seade IDlisada/kustutada** menüüs **SEADED -> Satelliit DTV seadistused**.
- Kui salvestatud on rohkem kui 6000 programmi, ei saa rohke programme salvestada. Programmide lisamiseks kustutage kasutamata seadete ID-d menüüs **SEADED -> Satelliit DTV seadistused** ja häälestage teler uuesti.

**Valiku Antenn & satelliit valimine,**

(Ainult satelliitmudelid)

- 1 Vajutage nuppu **HOME (Avamenüü)** ja avage Avamenüü.
- 2 Liikuge noolenuppudega valikule **SEADED**, seejärel vajutage nuppu **OK**.
- 3 Liikuge noolenuppudega valikule **SEADED**, seejärel vajutage nuppu **OK**.
- 4 Kasutage noolenuppe ja liikuge valikule **Automaatne häälestus**, seejärel vajutage nuppu **OK**.
- 5 Kasutage noolenuppe ja liikuge valikule **Antenn ja satelliit**, seejärel vajutage nuppu **OK**.
- 6 Liikuge noolenuppudega soovitud muudatuste tegemiseks ja vajutage nuppu **OK**.
- 7 Automaathäälestuse käivitamiseks vajutage **Käivita**.  
Teler skannib ja salvestab saada olevad programmid automaatselt.
- 8 Kui olete lõpetanud, vajutage nuppu **EXIT (Välju)**.  
Eelmisele tasemele naasmiseks vajutage nuppu **BACK (Tagasi)**.

**Valiku Kaabel ja satelliit valimine,**

(Ainult satelliitmudelid)

- 1 Vajutage nuppu **HOME (Avamenüü)** ja avage Avamenüü.
- 2 Liikuge noolenuppudega valikule **SEADED**, seejärel vajutage nuppu **OK**.
- 3 Liikuge noolenuppudega valikule **SEADED**, seejärel vajutage nuppu **OK**.
- 4 Kasutage noolenuppe ja liikuge valikule **Automaatne häälestus**, seejärel vajutage nuppu **OK**.
- 5 Liikuge noolenuppudega valikule **Kaabel ja satelliit**, seejärel vajutage nuppu **OK**.
- 6 Liikuge noolenuppudega valikule **Teenusepakkuja**, seejärel vajutage nuppu **OK**.
- 7 Vajutage noolenuppe ja valige soovitud kaablisäte, seejärel vajutage nuppu **OK**.
- 8 Vajutage noolenuppe ja valige soovitud satelliidisäte, seejärel vajutage nuppu **OK**.
- 9 Automaathäälestuse käivitamiseks vajutage **Käivita**.  
Teler skannib ja salvestab saada olevad programmid automaatselt.
- 10 Kui olete lõpetanud, vajutage nuppu **EXIT (Välju)**.  
Eelmisele tasemele naasmiseks vajutage nuppu **BACK (Tagasi)**.

## Kaabel-DTV seadistus

(Ainult režiimides Kaabel, Kaabel ja satelliit (ainult satelliitmodelites))

Sõltuvalt iga riigi poolt toetatud teenusepakkuja arvule on operaatorite valik teenusepakkuja menüüs erinev ning kui toetatud teenusepakkuja arv riigi kohta on 1, muutub vastav funktsioon mitteaktiivseks.

- 1 Vajutage nuppu **HOME (Avamenüü)** ja avage Avamenüü.
- 2 Liikuge noolenuppudega valikule **SEADED**, seejärel vajutage nuppu **OK**.
- 3 Liikuge noolenuppudega valikule **SEADED**, seejärel vajutage nuppu **OK**.
- 4 Kasutage noolenuppe ja liikuge valikule **Kaabel-DTV seadistus**, seejärel vajutage nuppu **OK**.
- 5 Kasutage noolenuppe ja liikuge valikule **Teenusepakkuja** või **Kanali iseeneslik uuendamine**, seejärel vajutage nuppu **OK**.
- 6 Valige soovitud allikas.
- 7 Kui olete lõpetanud, vajutage nuppu **EXIT (Välju)**. Eelmisele tasemele naasmiseks vajutage nuppu **BACK (Tagasi)**.



### MÄRKUS

- Kui valiku **Kanali iseeneslik uuendamine** seadeks on **Sees**, saate uuendada kõigi uuendatavate programmide teavet, sh hetkel vaadatavate programmide teavet.
- Kui valiku **Kanali iseeneslik uuendamine** seadeks on **Väljas**, saate uuendada vaid hetkel vaadatava programmi teavet.
- Kui teenusepakkujaks on määratud **Ziggo**, ei saa valida valikut **Kaabel-DTV seadistus**.

## Satelliit-DTV seadistus

(Ainult režiimides Satelliit, Antenn & satelliit, Kaabel & satelliit - ainult satelliitmodelid)

Võite lisada või kustutada satelliitseade ID.

- 1 Vajutage nuppu **Home (Avamenüü)** ja avage Avamenüü.
- 2 Liikuge noolenuppudega valikule **SEADED**, seejärel vajutage nuppu **OK**.
- 3 Vajutage noolenuppe ja leidke valik **SEADISTUS**, seejärel vajutage nuppu **OK**.
- 4 Kasutage noolenuppe ja liikuge valikule **Satelliit-DTV seadistus**, seejärel vajutage nuppu **OK**.
- 5 Valige soovitud seade ID.

Oma eelistuste määramiseks saate muuta iga seade ID järgmiseid sätteid.

Valik	Kirjeldus
<b>Satelliit</b>	Valige soovitud satelliit.
<b>LNB sagedus</b>	Valige <b>Universaalne, 9750, 10600 või 5150</b> . Kui valite LNB sageduse <b>Universaalne</b> , mis on 9750/10600 MHz, siis <b>22KHz toon</b> ei toimi. Kui te ei leia loendist LNB sagedust, valige <b>Kasutaja</b> ja sisestage sagedus käsitsi.
<b>22KHz toon</b>	22KHz tooni valimisel valige <b>A</b> või <b>B</b> . 22KHz tooni kasutamisel ei toimi funktsioonid <b>Toonivõimendus</b> ja <b>Motoriseeritud süsteem</b> .
<b>Toonivõimendus</b>	Toonivõimenduse valimisel valige <b>A</b> või <b>B</b> . Toonivõimenduse kasutamisel ei toimi funktsioonid <b>22KHz toon</b> ja <b>Motoriseeritud süsteem</b> .
<b>LNB toide</b>	LNB toite võimaldamiseks valige <b>Sees</b> . Kui valite <b>Väljas</b> , on valik <b>Motoriseeritud süst.</b> blokeeritud.
<b>DiSEqC</b>	DiSEqC kasutamiseks valige üks järgmistest valikutest: <b>DiSEqC A~D</b> . Kui kasutate funktsiooni <b>DiSEqC</b> , on valik <b>Motoriseeritud süst.</b> blokeeritud.
<b>Motoriseeritud süsteem</b>	Mootori kasutamisel valige <b>Sees</b> . Antenni asendi muutmiseks vajutage nuppu <b>OK</b> ja liigutage mootorit. Mootori kasutamisel ei saa kasutada funktsioonid <b>22KHz toon</b> , <b>Toonivõimendus</b> ja <b>DiSEqC</b> .

- 6 Kui määrate valiku **Motoriseeritud süsteem** väärtuseks **Sees**, valige soovitud allikas.

Valik	Kirjeldus
<b>Liikumis-suund</b>	Valige suund, milles soovite mootorit liigutada.
<b>Liikumis-režiim</b>	Saadaval on kaks režiimi: Samm ja Pidev. <ul style="list-style-type: none"> <li>• <b>Samm:</b> mootor liigub vastavalt teie sisestatud sammule (1-st 128-ni).</li> <li>• <b>Pidev:</b> mootor liigub pidevalt, kuni vajutate nuppu Peata.</li> </ul>
<b>TP test</b>	Valige TP test, mida soovite häälestada.
<b>Määra piirang</b>	Määrake mootori liikumine ida või lääne suunas, et mootor liiguks ainult määratud piirangu raames. <ul style="list-style-type: none"> <li>• <b>Sees:</b> võite piirata liikumist praeguses suunas, valides valiku Lääs/Ida.</li> <li>• <b>Väljas:</b> võite tühistada määratud piirangu.</li> </ul>
<b>Nullimin</b>	Võite seada mootori nullasendisse.
<b>Salvesta</b>	Võite salvestada mootori praeguse asendi.

- 7 Kui olete lõpetanud, vajutage nuppu **EXIT (Välju)**.  
Eelmisele tasemele naasmiseks vajutage nuppu **BACK (Tagasi)**.

### ! MÄRKUS

- Kui määrate ID seadistamisel valiku **Satelliit** seadeks **Muud**, peate transponderi lisama valikuga **Manuaalne häälestus**.
- Võite lisada kuni 16 seade ID-d.
- Kõiki seade ID-sid peale **Seade ID 1** saab kustutada.
- Valides **22KHz tooni** ja **DiSEqC** või **Tooni-võimenduse** ja **DiSEqC** peate ühendama need OSD-I näidatud asendisse.
- Seade ID kustutamisel kustutatakse kõik seade ID-s salvestatud programmid.

## Tivu Programme List Update (Tivu programmiloendi uuendamine)

(Ainult režiimides Satelliit, Antenn & satelliit, Kaabel & satelliit - ainult satelliitmodelid) (ainult Itaalia)

- 1 Vajutage nuppu **Home (Avamenüü)** ja avage Avamenüü.
- 2 Liikuge noolenuppudega valikule **SEADED**, seejärel vajutage nuppu **OK**.
- 3 Vajutage noolenuppe ja leidke valik **SEADIS-TUS**, seejärel vajutage nuppu **OK**.
- 4 Liikuge noolenuppudega valikule **Tivu Programme List Update (Tivu programmiloendi uuendamine)** ja vajutage nuppu **OK**.
- 5 Liikuge noolenuppudega valikule **Väljas** või **Sees**.

### ! MÄRKUS

- Uuendab muudetud programmeavet vastavalt riigi leviedastuse tingimustele ja satelliitidele.
- Uuendab programmiloendit ka siis, kui teler on välja lülitatud. Pärast uuendamist saab programmiloendit muuta. Kui te seda ei soovi, valige sätteks **Väljas**.



## Programmi käsitsi seadistamine (digirežiimis)

Manuaalne häälestus võimaldab programme käsitsi oma programminimekirja lisada.

### Antenni valimine,

- 1 Vajutage nuppu **HOME (Avamenüü)** ja avage Avamenüü.
- 2 Liikuge noolenuppudega valikule **SEADED**, seejärel vajutage nuppu **OK**.
- 3 Liikuge noolenuppudega valikule **SEADED**, seejärel vajutage nuppu **OK**.
- 4 Liikuge noolenuppudega valikule **Manuaalne häälestus**, seejärel vajutage nuppu **OK**.
- 5 Vajutage noolenuppe ja leidke valik **DTV**.
- 6 Sirvige programmitüüpe ja seejärel lisage programme.
- 7 Kui olete lõpetanud, vajutage nuppe **EXIT (Välju)**. Eelmisele tasemele naasmiseks vajutage nuppu **BACK (Tagasi)**.



### MÄRKUS

- Kui teler leiab blokeeritud programmi, palutakse jätkamiseks sisestada parool.
- Kui riigiks on valitud Norra või Läti, saate valida suvandi **SBAND**.

### Kaabli valimine

(Ainult režiimides Kaabel, Kaabel ja satelliit (ainult satelliitmudelites))

- 1 Vajutage nuppu **HOME (Avamenüü)** ja avage Avamenüü.
- 2 Liikuge noolenuppudega valikule **SEADED**, seejärel vajutage nuppu **OK**.
- 3 Liikuge noolenuppudega valikule **SEADED**, seejärel vajutage nuppu **OK**.
- 4 Liikuge noolenuppudega valikule **Manuaalne häälestus**, seejärel vajutage nuppu **OK**.
- 5 Liikuge noolenuppudega valikule **Kaabel-DTV**.
- 6 Tehke vajalikud muudatused.
- 7 Kui olete lõpetanud, vajutage nuppu **EXIT (Välju)**. Eelmisele tasemele naasmiseks vajutage nuppu **BACK (Tagasi)**.



### MÄRKUS

- Kui teler leiab blokeeritud programmi, palutakse jätkamiseks sisestada parool.
- **Sümbolite määr:** sisestage kasutaja määratud sümbolite määr (sümbolite määr: kiirus, millega seade, nagu modem, kanalile sümboleid saadab).
- **Modulatsioon:** sisestage kasutaja määratud modulatsioon. (Modulatsioon: heli- või videosignaali laadimine kandjale).
- Kui teenusepakkujaks on Hollandis määratud **Ziggo** või **Teised operaatorid**, ei saa valida valikut **Kaabel-DTV**.



**Valiku Satelliit valimine,**

(Ainult režiimides Satelliit, Antenn & satelliit, Kaabel & satelliit - ainult satelliitmudelid)

- 1 Vajutage nuppu **HOME (Avamenüü)** ja avage Avamenüü.
- 2 Liikuge noolenuppudega valikule **SEADED**, seejärel vajutage nuppu **OK**.
- 3 Liikuge noolenuppudega valikule **SEADED**, seejärel vajutage nuppu **OK**.
- 4 Liikuge noolenuppudega valikule **Manuaalne häälestus**, seejärel vajutage nuppu **OK**.
- 5 Leidke noolenuppudega valik **Satelliit-DTV**.
- 6 Tehke vajalikud muudatused.
- 7 Kui olete lõpetanud, vajutage nuppu **EXIT (Välju)**.  
Eelmisele tasemele naasmiseks vajutage nuppu **BACK (Tagasi)**.

**! MÄRKUS**

- Kui teler leiab blokeeritud programmi, palutakse jätkamiseks sisestada parool.
- **Transponder:** kui kasutate transponderit, saate selle lisada, logides sisse kui **Kasutaja**.
- Kui salvestatud on rohkem kui 2000 transponderit, ei saa rohkem transpondereid lisada. Transponderite lisamiseks kustutage kasutamata seadete ID-d menüüs **SEA-DISTUS > Satelliit-DTV seadistused** ja proovige uuesti.
- Kui te ei kasuta transponderit, ei saa te kasutada **Automaatset häälestust**. Sellisel juhul peate lisama transponderi **Käsitsi häälestusel**.

**Programmi käsitsi seadistamine (analoogrežiimis)**

Programmide käsihäälestamine võimaldab kanalaid käsitsi häälestada ja seada neid soovitud järjestusse.

- 1 Vajutage nuppu **Home (Avamenüü)** ja avage Avamenüü.
- 2 Liikuge noolenuppudega valikule **SEADED**, seejärel vajutage nuppu **OK**.
- 3 Liikuge noolenuppudega valikule **SEADED**, seejärel vajutage nuppu **OK**.
- 4 Liikuge noolenuppudega valikule **Manuaalne häälestus**, seejärel vajutage nuppu **OK**.
- 5 Leidke noolenuppudega valik **TV, Kaabel-TV, Kaabel-DTV** või **Satelliit-DTV**.
- 6 Sirvige programmitüüpe ning lisage või kustutage programme.
- 7 Vajutage noolenuppe ja leidke valik TV-süsteem.
- 8 Liikuge noolenuppudega valikule **V/UHF** või **Kaabel**.
- 9 Soovitud kanalinumbriga valimiseks vajutage noole- või numbrinuppe.
- 10 Vajutage noolenuppe sirvimiseks ja otsingu alustamiseks.
- 11 Leidke noolenuppude abil valik **Salvesta** ja vajutage nuppu **OK**.
- 12 Kui olete lõpetanud, vajutage nuppu **EXIT (Välju)**.  
Eelmisele tasemele naasmiseks vajutage nuppu **BACK (Tagasi)**.

**! MÄRKUS**

- Kui teler leiab blokeeritud programmi, palutakse jätkamiseks sisestada parool.
- **L** : SECAM L/L' (Prantsusmaa) (Välja arvatud DVB-T2 toega mudelid)
- **BG** : PAL B/G, SECAM B/G (Euroopa/Ida-Euroopa/Aasia/Uus-Meremaa/Lähis-Ida/Aafrika)
- **I** : PAL I (Suurbritannia Iirimaa/Hongkong/Lõuna-Aafrika)
- **DK**: PALD/K, SECAM D/K (Ida-Euroopa/Hiina/Aafrika/SRÜ)
- Järgmise kanali salvestamiseks korrake samme 6 kuni 11.

**Jaama nimetuse määramine**

Saate igale programminumbrile kinnistada viiemärgilise jaamanime.

- 1 Vajutage nuppu **HOME (Avamenüü)** ja avage Avamenüü.
- 2 Liikuge noolenuppudega valikule **SEADED**, seejärel vajutage nuppu **OK**.
- 3 Liikuge noolenuppudega valikule **SEADED**, seejärel vajutage nuppu **OK**.
- 4 Liikuge noolenuppudega valikule **Manuaalne häälestus**, seejärel vajutage nuppu **OK**.
- 5 Liikuge noolenuppudega valikule **TV** või **Kaabel-TV**.
- 6 Vajutage noolenuppe ja leidke valik **Nimi**, seejärel vajutage nuppu **OK**.
- 7 Vajutage asukoha valimiseks noolenuppe, valige teine märk jne. Võite kasutada tähti A kuni Z, numreid 0 kuni 9, märke +/- ja tühikut, seejärel vajutage nuppu **OK**.
- 8 Leidke noolenuppudega valik **Sulge** ja vajutage nuppu **OK**.
- 9 Leidke noolenuppudega valik **Salvesta**, seejärel vajutage nuppu **OK**.
- 10 Kui olete lõpetanud, vajutage nuppu **EXIT (Välju)**. Eelmisele tasemele naasmiseks vajutage nuppu **BACK (Tagasi)**.

**Peenhäälestus**

(Välja arvatud satelliitmudelid.)

Tavaliselt on peenhäälestus vajalik üksnes halva vastuvõtu korral.

- 1 Vajutage nuppu **HOME (Avamenüü)** ja avage Avamenüü.
- 2 Liikuge noolenuppudega valikule **SEADED**, seejärel vajutage nuppu **OK**.
- 3 Liikuge noolenuppudega valikule **SEADED**, seejärel vajutage nuppu **OK**.
- 4 Liikuge noolenuppudega valikule **Manuaalne häälestus**, seejärel vajutage nuppu **OK**.
- 5 Liikuge noolenuppudega valikule **TV** või **Kaabel-TV**.
- 6 Leidke noolenuppudega valik **Peenhäälestus**.
- 7 Peenhäälestage parima pildi ja heli saamiseks.
- 8 Leidke noolenuppudega valik **Salvesta**, seejärel vajutage nuppu **OK**.
- 9 Kui olete lõpetanud, vajutage nuppu **EXIT (Välju)**. Eelmisele tasemele naasmiseks vajutage nuppu **BACK (Tagasi)**.

## Programmiloendi muutmine

Programminumbri vahelejätmise tähendab, et seda ei saa teleri vaatamisel nupuga **P ^ v** valida. Kui soovite vahelejäetud programmi valida, sisestage programmi number otse numbrinuppudega või valige see programmi redigeerimise menüüs. See funktsioon võimaldab salvestatud programme vahele jätta.

- 1 Vajutage nuppu **HOME (Avamenüü)** ja avage Avamenüü.
- 2 Liikuge noolenuppudega valikule **SEADED**, seejärel vajutage nuppu **OK**.
- 3 Liikuge noolenuppudega valikule **SEADED**, seejärel vajutage nuppu **OK**.
- 4 Leidke noolenuppudega valik **Programmi redigeerimine**, seejärel vajutage nuppu **OK**.
- 5 Redigeerige programme järgmiste nuppudega.

Nupp	Kirjeldus	
^	Programmi tüübi esiletõstmine.	
^ v < >	Liigub programmi tüüpide või programmide hulgas.	
OK	Redigeerib programme.	
	<b>Vaata</b>	Valib vaatamiseks esiletõstetud programmi.
	<b>Määra lemmikuks</b>	Registreerib või tühistab valitud programmi lemmikprogrammide loendis.
	<b>Jäta vahele</b>	Valib vahelejäetava programmi numbri.
	<b>Lisa/Kustuta</b> (ainult analoogrežiimis)	Lisab või kustutab programmi. Kustutatud programm kuvatakse siniselt.
	<b>Liigu</b> (ainult analoogrežiimis)	Teisaldab programmi.
	<b>Muuda programmi numbrit</b> (ainult digirežiimis)	Valib teie soovitud programmi numbri.
<b>Blokeeri</b>	Blokeerib programmi või tühistab blokeeringu.	
<b>P ^ v</b>	Eelmisele või järgmisele ekraanile liikumine.	
Punane nupp	Valib teie soovitud lemmikprogrammide grupi.	
Roheline nupp	Käivitab automaatse sortimise. (Ainult analoogrežiimis) Käivitab satelliitprogrammide sortimise. (Ainult satelliit-DTV ja satelliitradio režiimis)	

- 6 Kui olete lõpetanud, vajutage nuppu **EXIT (VÄLJU)**.  
Kui soovite eelmisesse menüüsse naasta, vajutage nuppu **BACK (TAGASI)**.

## Programmi valimine programmiloendis

- 1 Programmiloendi avamiseks vajutage nuppu **LIST (Loend)**.

Nupp	Kirjeldus
< >	Valib programmiloendi või hiljutise programmiloendi.
^ v	Liigub programmide vahel.
OK	Valib vaatamiseks esiletõstetud programmi.
<b>P ^ v</b>	Eelmisele või järgmisele ekraanile liikumine.
Punane nupp	Redigeerib programme.
<b>TV/RAD</b>	Valib teie soovitud programmirežiimi.
<b>FAV</b>	Lisab programmi lemmikprogrammide loendisse.

- 2 Kui olete lõpetanud, vajutage nuppu **EXIT (Välju)**. Eelmisele tasemele naasmiseks vajutage nuppu **BACK (Tagasi)**.



### MÄRKUS

- Kui valisite blokeeritud programmi, palutakse teil sisestada parool.

## Võimendi

(Välja arvatud satelliitmudelid.)

Kui signaali kvaliteet on halb, seadke valiku Võimendi olekuks **Sees**.

Kui signaal on hea, valige **Väljas**.

- 1 Vajutage nuppu **HOME (Avamenüü)** ja avage Avamenüü.
- 2 Liikuge noolenuppudega valikule **SEADED**, seejärel vajutage nuppu **OK**.
- 3 Liikuge noolenuppudega valikule **SEADED**, seejärel vajutage nuppu **OK**.
- 4 Leidke noolenuppudega valik **Võimendi**, seejärel vajutage nuppu **OK**.
- 5 Valige suvand **Sees** või **Väljas**.

## Lemmikprogrammide kasutamine

Lisage lemmikprogrammide loendisse programmid, mida sageli vaatate.

- 1 Valige programm, mida soovite lemmikprogrammide loendisse lisada.
- 2 Vajutage nuppu **FAV**.

Nupp	Kirjeldus
< >	Valib soovitud lemmikprogrammide rühma.
P ^ v	Eelmisele või järgmisele ekraanile liikumine.
Punane nupp	Avab menüü <b>Programmi redigeerimine</b> .
Roheline nupp	Registreerib või tühistab valitud programmi.
<b>TV/RAD (TELER/RAADIO)</b>	Valib teie soovitud programmirežiimi.
<b>FAV</b>	Avab menüü <b>Programmiloend</b> .

- 3 Kui olete lõpetanud, vajutage nuppu **EXIT (Välju)**.

## CI [tavaliidese] teave

See funktsioon võimaldab vaadata krüpteeritud teenuseid (tasulised teenused). Kui eemaldate CI mooduli, siis tasulisi teenuseid vaadata ei saa.

Kui moodul on sisestatud CI pessa, pääsete mooduli menüüsse.

Mooduli ja kiipkaardi ostmiseks võtke ühendust oma edasimüüjaga. Ärge sisestage CI moodulit liiga sageli telerisse või eemaldage seda sealt. See võib põhjustada tõrke. Kui lülitate teleri pärast CI mooduli sisestamist sisse, ei pruugi te kuulda heli.

See võib olla põhjustatud mooduli ja kiipkaardi ühildumatusesest.

CI (tavaliidese) funktsioone ei pruugita riigi leviedastuse asjaolude tõttu rakendada.

Kui kasutate moodulit CAM (Conditional Access Module – tingimus-pääsumoodul), veenduge, et see vastab täielikult DVB-CI või CI plus nõuetele. CAM (Conditional Access Module, pidev juurdepääsumoodul) mooduli häired võivad põhjustada halba pildikvaliteeti.

- 1 Vajutage nuppu **HOME (Avamenüü)** ja avage Avamenüü.
- 2 Liikuge noolenuppudega valikule **SEADED**, seejärel vajutage nuppu **OK**.
- 3 Liikuge noolenuppudega valikule **SEADED**, seejärel vajutage nuppu **OK**.
- 4 Leidke noolenuppudega valik **CI teave**, seejärel vajutage nuppu **OK**.
- 5 Valige soovitud element: mooduli teave, kiipkaardi teave, keel või tarkvara allalaadimine jne, seejärel vajutage nuppu **OK**.
- 6 Kui olete lõpetanud, vajutage nuppu **EXIT (Välju)**.

### ! MÄRKUS

- See ekraanimenüü on näitlik; tegelikud menüüvalikud ja ekraaniformaat võivad erineda, sõltuvalt digitaalsete tasuliste teenuste pakkujast.
- Pöörduge edasimüüja poole, et muuta menüüd CI (tavaliides) ja teenuseid.

## Täiendavate suvandite kasutamine

### Kuvasuhte muutmine

Kujutise optimaalse suurusega vaatamiseks vajutage teleri vaatamise ajal nuppu **RATIO (Kuvasuhe)**.

#### ! MÄRKUS

- Kujutise suurust saab muuta ka vajutades nuppu **Q. MENU (Kiirmenüü)** või menüü **PILT** valikuga **Kuvasuhe**.
  - Proportsiooni saate reguleerida noole-nuppudega.
  - Komponendirežiimis saab valida järgmiste valikute vahel: **4:3**, **16:9 (lai)**, **14:9**, **Kino suum**.
  - HDMI-režiimis saate valida järgmiste valikute vahel: **4:3**, **Algne**, **16:9 (lai)**, **14:9**, **Kino suum**.
  - RGB-PC-, HDMI-PC-režiimis saab valida järgmiste valikute vahel: **4:3**, **16:9 (lai)**.
  - Režiimides DTV/HDMI/komponent (üle 720p) on saadaval valik **Skaneerimine**.
  - Režiimides Analooq/DTV/AV/Scart on saadaval valik **Täisekraan**.
- **16:9**: muudab kujutise suurust ekraanilaiusega sobitamiseks.



- **Skaneerimine**: kuvab videokujutised originaalsuuruses kujutise servi eemaldamata.



#### ! MÄRKUS

- Kui valite **Skaneerimine** võite ekraani servades näha kujutise müra.

- **Algne**: kui teler võtab vastu laiekraani signaali, muudetakse pildivormingut automaatselt.



- **Täisekraan**: kui teler saab laiekraani signaali, pakub see teile reguleerida pilti horisontaalselt või vertikaalselt lineaarses proportsioonis, et täita kogu ekraan.

Suuruses 4:3 ja 14:9 video täisekraanil esitamist toetatakse DTV-sisendi vahendusel videot moonutamata.



- **4:3**: sobitab kujutise sobivaks varasema 4:3 standardiga.



- **14:9:** saate vaadata pildivormingus 14:9 või vaadata telesaadet režiimis 14:9. 14:9 vorming kuvatakse samamoodi nagu 4:3 vorming, kuid seda nihutatakse nii üles kui ka alla.

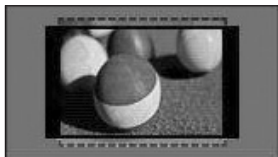

- **Kino suum:** valige Kino suum, kui soovite suurendada pilti õigesti proportsioonides.
- Kinosuumi kuvasuhte muutmiseks kasutage nuppe < > ja muutke väärtust vahemikus 1 kuni 16.
- Suumi fookuse üles või alla liigutamiseks kasutage nuppe ^ v.

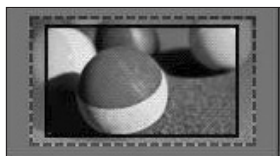

### MÄRKUS

- Pildi suurendamisel või vähendamisel võib see moonduda.

## AV-režiimide muutmine

Igal AV-režiimil on optimeeritud kujutise ja heli sätteid.

Sobiva režiimi valimiseks vajutage korduvalt nuppu

**AV MODE** (AV-režiim).

Režiim	Kirjeldus
<b>Väljas</b>	Valib eelnevalt kohandatud sätteid
<b>Kino</b>	Kinoelamuse saamiseks kasutage optimeeritud kujutise ja heli sätteid.
<b>Mäng</b>	Kiire mängu elamuse saamiseks kasutage optimeeritud kujutise ja heli sätteid. Kui mängite videomängu PlayStationi või Xboxiga, soovitame <b>kasutada režiimi Mäng</b> . <b>Režiimis</b> Mäng optimeeritakse pilidikvaliteediga seotud funktsioone mängude mängimiseks.

## Sisendite loendi kasutamine

### Sisendallika valimine

- 1 Sisendallikate avamiseks vajutage nuppu **INPUT (Sisend)**.
  - Ühendatud seadet kuvatakse igas sisendallikas.

#### ! MÄRKUS

- Sisendallikate loendi saate avada ka avamenüüst, kui valite suvandi **SISEND**.

- 2 Liikuge noolenuppudega ühele sisendallikale ja vajutage nuppu **OK**.

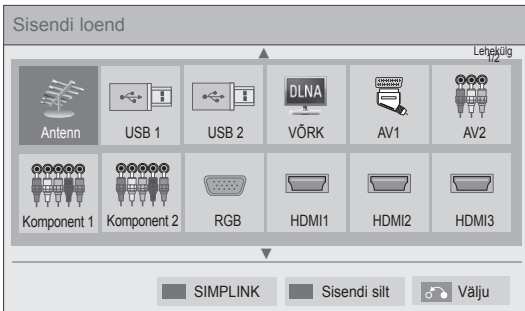

Sisendallikas	Kirjeldus
<b>Antenn või Kaabel või Satelliit</b>	Vaadake telesaateid eetri, kaabli või digitaalkaabli kaudu.
<b>USB</b>	Esitage meediafaile mälupulgalt.
<b>VÕRK</b>	Esitage meediafaile koduvõrgu kaudu.
<b>AV</b>	Vaadake videot videomagnetofonist või muudest välisseadmetest.
<b>Komponent</b>	Vaadake videot DVD-mängijast või muudest välisseadmetest või digiboksi vahendusel.
<b>RGB</b>	Kasutage telerit arvutimonitorina.
<b>HDMI</b>	Vaadake videot kodukinosüsteemist või muudest suure eraldusvõimega seadmetest.

Lahti ühendatud sisendallikad on hallid.

- Sisendi sildi lisamiseks vajutage rohelist nuppu. Saate lihtsalt tuvastada iga sisendallikaga ühendatud seadme.
- Kui ühendate teleriga uue välise seadme, kuvatakse hüpikekraan. Valige hüpikekraan **Jah**, seejärel valige sisendallikas.
- SIMPLINKi kasutamiseks vajutage punast nuppu. Kul valite valikud **SIMPLINK** ja **Sees**, ei kuvata HDMI sisendi hüpikekraani.

### Sisendi sildi lisamine

Lisage sisendallikale silt, et iga sisendallikaga ühendatud seadet lihtsamini tuvastada.

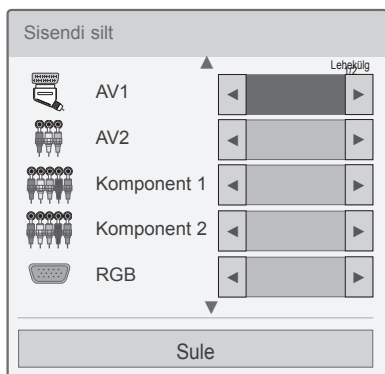

- 1 Sisendallikate avamiseks vajutage nuppu **INPUT (Sisend)**.
- 2 Vajutage rohelist nuppu.
- 3 Sisendallikale liikumiseks vajutage noolenuppe
- 4 Sisendi siltidele liikumiseks vajutage noolenuppe.
- 5 Kui olete lõpetanud, vajutage nuppu **EXIT (Välju)**.

Eelmisele menüütasemele naasmiseks vajutage nuppu **BACK (Tagasi)**.

## Kiirmenüü kasutamine

Kohandage sageli kasutatavad menüüd.

- 1 Kiirmenüüde avamiseks vajutage nuppu **Q. MENU (Kiirmenüü)**.
- 2 Menüüdes liikumiseks kasutage noolenuppe, seejärel vajutage nuppu **OK**.

Menüü	Kirjeldus
<b>Kuvasuhe</b>	Muudab kujutise suurust (16:9, Skaneerimine, Algne, Täisekraan, 4:3, 14:9, Kino suum)
<b>Pildirežiim</b>	Vahetab pildirežiimi (Arukas andur, Elav, Standardne, Film, Mäng, Ekspert1, Ekspert2)
<b>Helirežiim</b>	Muudab helirežiimi (Standardne, Muusika Kino, Sport, Mäng)
<b>Unetaimer</b>	Määrab aja, mille möödumisel teler välja lülitub
<b>Subtiitri keel</b>	Taastab digitaalrežiimis teie eelistatud subtiitrid.
<b>Audio või Audio keel</b>	Muudab heliväljundit.
<b>Audio kirjeldus</b>	Lülitab audio kirjelduse sisse või välja.
<b>Energiasääst</b>	Vähendab voolu tarbimist ekraani heledust muutes. (Automaatne, Väljas, Minimaalne, Keskmise, Maksimalne, Ekraan väljas)
<b>AV režiim</b>	Määrab optimaalsed kujutise ja heli sätted (Väljas, Film, Mäng)
<b>Jäta vahele (sees/väljas)</b>	Lülitab vahelejätmise sisse või välja.
<b>MULTIFEED (Ainult satelliit-mudelid)</b>	Valib loendist video mitmiksisendi teenuse jaoks.
<b>USB-seade</b>	USB-seadme eemaldamine. See menüü kuvatakse vaid siis, kui USB-seade on ühendatud.

### ! MÄRKUS

- Kasutatavad menüüd ja valikud võivad sõltuvalt aktiveeritud sisendallikast erineda.

- 3 Soovitud valiku leidmiseks vajutage noolenuppe.
- 4 Kui olete lõpetanud, vajutage nuppu **Q. MENU (Kiirmenüü)**.



# MEELELAHUTUS

## Võrguühendus

### Traadiga võrku ühendamine

Ühendage teler vastavalt järgmisel joonisel näidatule LAN-pordi kaudu kohtvõrku ja määrake võrgusätted.

Kui saadaval on nii traadiga kui traadita võrk, tuleks eelistada esimest.

Pärast füüsilise ühenduse loomist võivad mõned koduvõrgud nõuda teleri võrgusätete konfiguratsioonireerimist. Suurem osa koduvõrke ühendab teleri automaatselt ja reguleerimist vajamata.

Lisateavet saate oma Interneti-teenusepakkuvalt või ruuteri kasutusjuhendist.

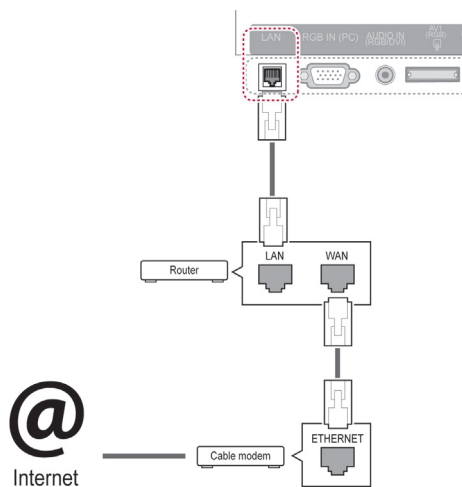

### ! ETTEVAATUST!

- Ärge ühendage LAN-ühenduspesa moodultelefoni kaablit.
- Kuna ühendusvõimalusi on mitmeid, järgige oma telekommunikatsiooniettevõtte või Interneti-teenusepakkuja juhiseid.
- Pärast LAN-porti ühendamist kasutage erimenüüd või menüüd LG Apps.

Võrgusätete seadistamine: isegi kui teler on juba automaatselt ühendatud, ei riku uuesti seadistamine midagi

- 1 Vajutage nuppu **HOME (Avamenüü)** ja avage Avamenüü.
- 2 Liikuge noolenuppudega valikule **SEADED**, seejärel vajutage nuppu **OK**.
- 3 Press the Navigation buttons to scroll to **NETWORK** and press **OK**.
- 4 Leidke noolenuppudega valik **Võrguseaded**, seejärel vajutage nuppu **OK**.
- 5 Kui korraga on ühendatud nii traadiga kui traadita võrk, kasutage noolenuppe ja liikuge valikule **Traadiga**, seejärel vajutage nuppu **OK**.
- 6 Kui olete võrgusätted juba seadistanud, valige **Lähtestamine**. Uue ühenduse seadistamisel lähtestatakse kehtivad võrguseaded.
- 7 Valige valik **IP-automatseade** või **IP-manuaalseade**.
  - Kui valite valiku **IP käsitsi** seadistamine, kasutage noole- ja numbrinuppe. IP-aadressid tuleb sisestada käsitsi.
  - **IP automatseade**: valige see, kui traadiga kohtvõrku (LAN) on ühendatud DHCP server (ruuter), telerile määratakse IP-aadress automaatselt. Kui kasutate DHCP-serveri (dünaamiline hostikonfiguratsiooni protokoll) funktsiooniga lairibaruuterit või -modemit, määratakse IP-aadress automaatselt.
  - **IP-manuaalseade**: valige, kui võrgus pole DHCP-serverit või soovite seadistada IP-aadressi käsitsi.
- 8 Kui olete lõpetanud, vajutage nuppu **EXIT(Välju)**.

### ! MÄRKUS

- Kui soovite teleris otse Internetiga ühenduse luua, peab lairiba Internetiühendus alati olema sisse lülitatud.
- Kui te ei saa Interneti-ühendust luua, kontrollige võrgutingimusi arvutist.
- Kui kasutate suvandit **Võrguseaded**, kontrollige LAN-kaablit või veenduge, kas DHCP on ruuteris sisse lülitatud.
- Kui võrgu seadistamist ei viida lõpule, ei pruugi võrk korralikult töötada.

## Traadita võrku ühendamine

Eraldi müüdava LG traadita kohtvõrgu/DLNA adapteriga saab teleri traadita kohtvõrku ühendada. Sõltuvalt kasutatavatest seadmetest ja võrgust võivad ühendamistoiming ja konfigureerimine olla erinevad. Ühendamise ja võrgusätete kohta üksikasjaliku teabe saamiseks vaadake oma pääsupunkti või traadita ruuteri seadistusjuhendit. Enne teleri võrku ühendamist tuleb seadistada pääsupunkt või traadita ruuter. Lihtsaim meetod on kasutada WPS-nuppu (selles lõigus kolmas meetod).

(Ainult 47/55LW95\*\* : sisse ehitatud Wi-Fi moodul, traadita kohtvõrk lairiba/DLNA adapteri seadistamiseks ebavajalik)

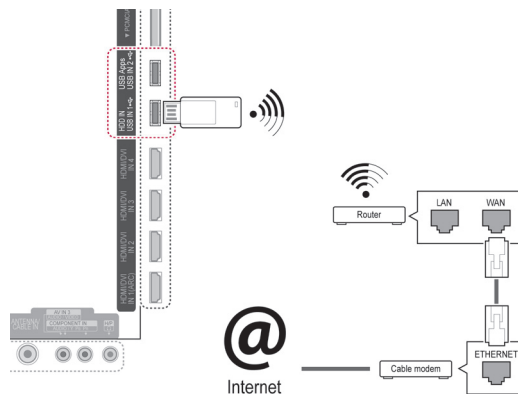

### ! MÄRKUS

- Arvutis olevate piltide, muusika või video vaatamiseks ruuteri kaudu soovitatakse kasutada traadiga ühendust.
- Ruuteri traadita ühenduse porti kasutades võivad mõned funktsioonid piiratud olla.
- Juurdepääsupunkt (AP) soovitatakse paigutada telerist kaugemale kui 1 m. Kui juurdepääsupunkt paigaldatakse lähemale kui 1 m, ei pruugi liikumistundlik kaugjuhtimispuult raadiosageduslike häirete tõttu korralikult toimida.

Võrgu seadistamiseks tehke järgmist.

- 1 Vajutage nuppu **HOME (Avamenüü)** ja avage Avamenüü.
- 2 Liikuge noolenuppudega valikule **SEADED**, seejärel vajutage nuppu **OK**.
- 3 Press the Navigation buttons to scroll to **NETWORK** and press **OK**.
- 4 Leidke noolenuppudega valik **Võrguseaded**, seejärel vajutage nuppu **OK**.
- 5 Leidke noolenuppudega valik **Traadita** ja seejärel vajutage nuppu **OK**.
- 6 Kui olete võrgusätteid juba seadistanud, valige **Lähtestamine**, seejärel vajutage nuppu **OK**. Uue ühenduse seadistamisel lähtestatakse kehtivad võrguseaded.
- 7 Liikuge noolenuppudega valikule **Seade AP nimistust** ja seejärel vajutage nuppu **OK**.
  - Skannige läheduses olevaid kasutatavaid juurdepääsupunkte või traadita ruutereid ning esitage need loendina.

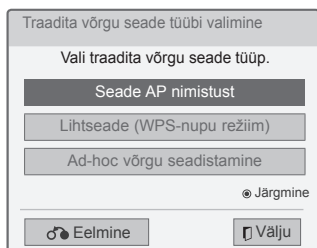

- 8 Valige loendist noolenuppudega AP (juurdepääsupunkt) või traadita ruuter (kui teie AP on kaitstud, küsitakse teilt parooli), seejärel vajutage nuppu **OK**.



## Kui turvakood on juba seadistatud

### PIN (Personal Identification Number)

Kui teie ruuter on seadistatud PIN-koodi kasutama, järgige järgmisi juhiseid.

- 1 Korrake saame 1-7 teemas "Traadita võrguga ühendamine".
- 2 Vajutage punast nuppu juurdepääsupunktiga **PIN-koodi** režiimis ühenduse loomiseks.
- 3 Võrgu ID-d ja turvakoodi näete oma teleri ekraanilt.  
Sisestage PIN-kood seadmesse.  
PIN-kood on tongli ainuomane 8-kohaline number.
- 4 Vajutage nuppu **OK** valiku **Ühenda** valimiseks.

Ühenduse loomine PIN-režiimis

Sisesta AP veebilehel PIN-kood ja vajuta nuppu [Connect] (Ühenda).

PIN-kood : 12345670

Ühenda

Lisateavet leiad AP juhendist.

Järgmine

- 5 Korrake samme 6-7 teemas "Traadiga võrguga ühendamine".

### WPS (kaitstud Wi-Fi seadistamine)

Kui teie ruuteril või juurdepääsupunktil on WPS-nupp, on see lihtsaim ühendusmeetod. Vajutage lihtsalt ruuteri nuppu ja valige teleril 120 sekundi jooksul valik WPS.

- 1 Korrake saame 1-7 teemas "Traadita võrguga ühendamine".
- 2 Valige noolenuppudega valik **Lihtseade (WPS-nupu režiim)**.
- 3 Vajutage ruuteri **WPS**-nuppu.
- 4 Naaske teleri juurde ja valige **Ühenda**.
- 5 Korrake samme 6-7 teemas "Traadiga võrguga ühendamine".

**Ad-hoc režiim**

Ad-hoc režiimis saate luua ühenduse teleri ja arvuti vahel ruuterit või juurdepääsupunkti kasutamata.

- 1 Korrake saame 1-5 teemas "Traadita võrguga ühendamine".
- 2 Liikuge noolenuppudega valikule **Ad-hoc võrgu seadistamine**, seejärel vajutage nuppu **OK**.
- 3 Liikuge noolenuppudega valikule **OK** ja seejärel vajutage nuppu **OK**.
- 4 Vajutage **OK**, et valida **Ühenda** ad-hoc võrguga ühendamiseks.
  - Võrgu ID-d ja turvakoodi näete oma teleri ekraanilt.
  - Sisestage võrgu ID ja turvakood seadmesse.
  - Vajadusel saate sätteteavet muuta punase nupuga.

**! MÄRKUS**

Ad-hoci kasutamisel arvutis traadita võrke otsides on teleri nimetus LGTV10.

- LGTV10 on kuvatud loendis. (Valige sama nimetus, Select the same name as the network ID that appears on your TV screen.)

- 5 Liikuge noolenuppudega ja sisestage IP-aadress, seejärel vajutage nuppu **OK**.

Valik	Kirjeldus
<b>Arvuti seadistus</b>	<ul style="list-style-type: none"> <li>• Arvuti internetiprotokoll (TCP/IP) tuleb seadistada käsitsi. IP-aadressi, alamvõrgumaski ja vaikelüüsi võite seadistada vastavalt oma soovile.               <ul style="list-style-type: none"> <li>» nt IP-aadress: 192.168.0.1 / alamvõrgumask: 255.255.255.0 / vaikelüüs: 192.168.0.10</li> </ul> </li> </ul>
<b>Teleri seadistus</b>	<ul style="list-style-type: none"> <li>• Kontrollige arvuti IP-aadressi ja lüüsi. Sisestage arvuti lüüsi aadress IP-aadressile ja arvuti IP-aadress lüüsile ning valige <b>OK</b>.               <ul style="list-style-type: none"> <li>» nt IP-aadress: 192.168.0.10 / alamvõrgumask: 255.255.255.0 / vaikelüüs: 192.168.0.1</li> </ul> </li> </ul>

- 6 Pärast võrgu seadistamist valige nooleklahvidega valik **Sulge**.
- 7 Vajutage nuppu **OK**.

### Nõuanded võrgu seadistamiseks

- Kasutage teleriga standardset LAN-kaablit. So-bib 5. kategooria kaabel RJ45 pistikuga.
- Enamikke seadistamise ajal tekkivaid ühendusprobleeme saab lahendada ruuteri või mode-mi lähtestamisega. Pärast pleieri koduvõrku ühendamist lülitage võrguruuter või kaabelmo-dem välja ja/või eraldage toitekaabel. Seejärel lülitage toide uuesti sisse ja/või ühendage toitekaabel.
- Sõltuvalt Interneti-teenusepakkujast võib In-ternetti ühendatavate seadmete arv olla kasu-tustingimustega piiratud. Lisateavet saate oma teenusepakkujalt.
- LG ei vastuta teleri ja/või Inteneti-ühenduse probleemide eest, mis on tingitud lairiba Inter-neti-ühenduse vigadest/tõrgetest või mis on põhjustatud kolmandate seadmete poolt.
- LG ei vastuta teie Interneti-ühenduse toimimise eest.
- Kogu võrguühenduse kaudu saabuv sisu ei pruugi ühilduda teie teleriga. Kui teil on mõne sisufailiga probleeme, võtke ühendust selle autoriga.
- Kui võrguühenduse kiirus ei vasta kasutatavale sisule, võib esineda häireid.
- Mõned Internetiga seotud toimingud võib lairi-baühenduse teenusepakkuja (Interneti-teenuse-pakkuja) olla ära keelanud.
- Kõigi võrguühenduse teenustasude maksmise eest vastutate piiranguteta ainult teie ise.
- Selle teleriga traadiga ühenduse kasutamiseks on vajalik 10 Base-T või 100 Base-TX LAN-port. Kui teie Interneti-teenus ei võimalda sellise ühenduse loomist, ei saa te telerit ühendada.
- DSL-teenuste kasutamiseks on vaja DSL-modemit, kaabelmodemiga seotud teenuste kasutamiseks on vaja kaabelmodemit. Sõltuvalt ühendusviisist ja Interneti-teenusepakkujaga sõl-mitud lepingust võib olla keelatud teleri Interneti-funktsioon või piiratud samaaegselt ühendatud seadmete arv. (Kui teie Interneti-teenusepakkuja võimaldab Interneti-ühendust ainult ühele sead-mele, ei saa teler ühendust, kui olete Internetti ühendanud näiteks arvuti.)
- Teie Interneti-teenusepakkuja võib keelata või piirata ruuteri kasutamist Lisateabe saamiseks võtke ühendust otse oma teenusepakkujaga.
- Traadita võrk töötab sagedusel 2,4 GHz, kuid seda sagedust kasutavad ka teised majapi-damises olevad seadmed, näiteks juhtmeta telefon, Bluetooth®-seadmed, mikrolaineahi.

Sellised seadmed võivad põhjustada häireid üksteise töös. Seda saab vältida seadmetega, mis töötavad raadiolainesagedusel 5 Ghz. Sama kehtib LG juhtmevaba meediumiboksi, juhtmeta telefoni ja muu Wi-Fi seadme korral.

- Ümbritsevad juhtmevabad seadmed võivad vähendada juhtmevaba võrgu kiirust.
- Lülitage välja kõik majapidamises olevad võrgu-seadmed, mida te ei kasuta. Mõned seadmed võivad võrku liigselt koormata.
- Mõnel juhul võib pääsupunkti või traadita ruuteri paigutamine kõrgemale kohale parandada selle levi.
- Traadita võrgu levi kvaliteet sõltub paljudest teguritest, näiteks pääsupunkti tüüp, teleri ja pää-supunkti kaugus teineteisest ja teleri asukoht.
- Juhtmeta pääsupunktiga ühenduse loomiseks on vaja pääsupunkti, mis toetab juhtmeta ühen-dust ja selle juhtmeta funktsioonid peavad olema aktiveeritud. Lisateavet pääsupunkti juhtmeta ühenduse võimaluste kohta saate pääsupunkti tarnijalt.
- Kontrollige pääsupunkti SSID seadeid juhtmeta ühenduse loomiseks ja küsige pääsupunkti tar-nijalt lisateavet pääsupunkti SSID turvaseadete kohta.
- Võrguseadmete (juhtmeta/juhtmega ruuter, jaotur jne) vale seadistamise korral võib teler aeglasemaks muutuda või tekkida tõrkeid selle töös. Seadistage seadmed õigesti vastavalt nen-de kasutusjuhenditele ja looge ühendus.
- Kui pääsupunktil on ka funktsioon 802.11 n (v.a Venemaal) ja krüptimismeetod on WEP(64/128 bit) või WPA(TKIP/AES), ei pruugi ühendus võimalik olla. Erinevate tootjate pääsupunktidel võivad olla erinevad ühendusmeetodid.

## Võrgu olek

- 1 Vajutage nuppu **HOME (Avamenüü)** ja avage Avamenüü.
- 2 Liikuge noolenuppudega valikule **SEADED**, seejärel vajutage nuppu **OK**.
- 3 Press the Navigation buttons to scroll to **NETWORK** and press **OK**.
- 4 Leidke noolenuppudega valik **Võrgu olek**.
- 5 Võrgu oleku kontrollimiseks vajutage nuppu **OK**.

Valik	Kirjeldus
<b>Seade</b>	Naasmine võrgu seadistamise või traadita võrgu seade tüübi menüüsse.
<b>Test</b>	Praeguse võrgu oleku testimine pärast võrgu seadistamist.
<b>Sulge</b>	Naasmine eelmisse menüüsse.

## Erikonto funktsioon

LG erifunktsiooni abil pääsete otse oma teleris juurde mitmetele võrguteenustele või sisule. Eri-konto ja Internetiühenduse abil saate teleri kaudu vaadata voogesitatavaid filme, ilmateadet, videoid ja fotoalbumeid.

Nautige meelelahutust ja sellele lisaks värskemaid uudiseid, ilmateadet, ftohaldust ja palju muud lihtsalt teleri kaugjuhtimispulti kasutades, ilma et peaksite arvutit kasutama.

- 1 Vajutage nappu **Erimenüü**, et kasutada eriteenuseid.
- 2 Vajutage noolenuppe ja liikuge soovitud sisule, seejärel vajutage nappu **OK**.



Valik	Kirjeldus
1	Liigub ilma sätete kuvale.
2	Eriteenusesse sisselogimine.
3	Liigub eelmisele menüüekraanile.
4	Naaseb teleri vaatamisele.
5	Valib teie soovitud võrguteenuse. • Kui võrguteenus nõuab sisselogimist, peate esmalt arvuti kaudu teenuse tellima ja seejärel teleris teenusesse sisse logima.
6	Käivitusriba

- 3 Nautige eriteenuseid.

## Märkus

- Neid teenuseid pakuvad eraldi sisupakkujat.
- Üksikasjaliku teabe saamiseks külastage teenusepakkujate veebisaiti.
- Erimenüü võib riigiti olla erinev.
- Arvestage, et sisu võidakse sõltuvalt teenusepakkujast automaatselt uuendada, seega võib sisu paigutus või kasutusviis etteatamata muutuda. Vaadake ekraanil kuvatavat abimeenüüd.
- Kogu kolmandate osapoolte ("Teenusepakkuja") pakutava teabe, kõigi andmete, dokumentide, teadete, allalaetava sisu, failide, teksti, piltide, fotode, graafika, veebisaadete, väljaannete, vahendite, ressurside, tarkvara, lähtekoodi, programmide, rakenduste, väikerakenduste, toodete ja muude teenuste ("Sisu") ning kõigi teenuste ja pakumiste ("Teenused") eest vastutab Teenusepakkuja, kellelt need pärinevad.
- LGE seadme kaudu Teenusepakkuja poolt pakutavate teenuste ja sisu saadavus ning juurdepääs neile võib mistahes ajal ette teatamata muutuda, sealhulgas, kuid mitte ainult, teenuste või sisu saadavuse peatamine, eemaldamine või katkestamine.
- Kui teil on sisu või teenustega seotud probleeme või küsimusi, siis leiate kõige ajakohasemat teavet teenusepakkuja veebilehelt. Samuti ei kannata LGE vastutust ega kohustusi, mis on seotud sisu või teenuste klienditeenindusega. Kõik sisu või teenuseid puudutavad küsimused ja nõuded tuleks otse edastada vastavale sisu- või teenusepakkujale.
- Arvestage, et LGE ei vastuta teenusepakkuja pakutava sisu või teenuse eest ega nende muutumise, eemaldamise või katkestamise eest ning ei garanteeri teenuste või sisu saadavust või juurdepääsu neile.
- Sõltuvalt teenusepakkujast ei pruugi osa sisu alaealistele sobida. Vajalik on vanemlik järelevalve.
- Teenus võib katkeda, kui Internetiühendus on ebastabiilne. Sellise probleemi tekkimisel kontrollige ühenduse olekut.



- Teleri ekraanil olev videote loend võib erine-da arvuti veebibrauseri omast.
- Videode esitamine võib peatuda, lakata või puhverduda sõltuvalt teie ühenduse kiirusest.
- Sisselogimist nõudva teenuse kasutamiseks liituge vastava teenusega veebis arvuti vahendusel ja täiendavate funktsioonide kasutamiseks logige teleri vahendusel sisse.

### Juriidiline märkus

#### OLULINE VÖRGUTEENUST PUUDUTAV MÄRKUS

Kõik selle seadme abil kasutatavad teenused ja sisu kuuluvad kolmandatele osapooltele, millele kehtivad autorikaitse-, patendi-, kaubamärgi- ja/või intellektuaalse omandi seadused. Kirjeldatud sisu ja teenuseid pakutakse teile ainult mitteäriliseks isiklikuks kasutamiseks. Te ei või kasutada sisu või teenuseid viisil, mida sisu omanik või teenusepakkuja heaks ei kiida. Lisaks eelpool mainitule, kuid mitte ainult, ei tohi te ilma sisu omaniku või teenusepakkuja kirjaliku loata selle seadme kaudu juurdepääsetavat vastavat sisu või teenust kopeerida, üles laadida, postitada, edastada, tõlkida, müüa, modifitseerida, koostada neist tuletatud sarnaseid tooteid või mistahes viisil või kujul kolmandatele isikutele levitada.

TE TUNNISTATE JA NÕUSTUTE, ET ANTUD SEADME JA KOLMANDATE OSAPOOLTE SISU JA TEENUSEID PAKUTAKSE KUJUL "NAGU ON" JA NEILE EI LAIENE ÜKSKI OTSENE EGA KAUDNE GARANTII. KÄESOLEVAGA ÜTLEB LG ELECTRONICS LAHTI MISTAHES SISU VÕI TEENUSE KOHTA KÄIVAST OTSEST VÕI KAUDSEST GARANTIIST VÕI TAGATISEST SH, KUID MITTE AINULT, GARANTIID TURUSTATAVUSE, RAHULDAVA KVALITEEDI, KINDLAKS EESMÄRGIKS SOBIVUSE JA KOLMANDATE OSAPOOLE ÕIGUSTE OSAS. LG EI VASTUTA SELLE SEADME KAUDU JUURDEPÄÄSETAVA SISU EGA TEENUSTE TÄPSUSE, PAIKAPIDAVUSE, AJAKOHASUSE, SEADUSLIKKUSE EGA TÄIELIKKUSE EEST. LG EI GARANTEERI, ET ANTUD SEADE VÕI TEENUSED VASTAVAD TEIE NÕUDMISTELE VÕI ET SEADME TÖÖS VÕI TEENUSTE KASUTAMISES EI ESINE TÕRKEID VÕI VIGU. ÜHELGI JUHUL, SH HOOLE-

TUS, POLE LG VASTUTAV (KA LEPINGUST VÕI ÕIGUSRIKKUMISTEST TULENEVATEL PUHKUDEL) OTSESTE, KAUDSETE, KÕRVALISTE, ERILISTE VÕI TAGAJÄRGEDEST TINGITUD KAHJUDE EEST, VÕI TEIE VÕI KOLMANDATE ISIKUTE POOLT JUURDEPÄÄSETAVA SISU VÕI TEENUSE ANDMETE VÕI NENDEST TULENEVATE KAHJUDE EEST (KA SIIS, KUI SELLISEST VÕIMALUSEST ON TEADA ANTUD).

Igal ajal võidakse ilma ette teatamata kolmandate osapoolte teenuseid muuta, peatada, eemaldada, tühistada, katkestada või muuta kasutamatuks; LG ei vastuta selliste teenuste eest ega garanteeri, et sisu või teenus on mistahes ajaperioodi vältel kasutatav. Kolmandad osapooled edastavad sisu ja teenuseid sidevõrkude ja ülekanalite kaudu, mille üle LG-l võib puududa kontroll. LG võib igal ajal eelnevalt ette teatamata ja igasuguse vastutuseta piirata juurdepääsu teatud sisule või teenusele või nende kasutamist. Käesolevaga ütleb LG lahti igasugusest vastutusest ja kohustusest seoses käesoleva seadme kaudu kasutatavate teenuste või sisu muutmise, tõrgete, keelamise, eemaldamise või katkestamisega. Samuti ei kannaks LG vastutust ega kohustusi, mis on seotud sisu või teenuste klienditeenindusega. Kõik sisu või teenuseid puudutavad küsimused ja nõuded tuleks otse edastada vastavale sisu- või teenusepakkujale.

## LG Apps Funktsioon

Lisarakendusi saab laadida alla LG App Store'ist. Need rakendused ei pruugi sõltuvalt valitud riigist või seadistustest teatud perioodil saadaaval olla. Sellisel juhul ei saa nuppe kasutada.

Neid saab uuesti kasutada siis, kui teenused on saadaaval.

Tulevikus võime sellesse nutitelerisse täiendavaid funktsioone lisada.



## LG Apps registreerimine.

- 1 Vajutage nuppu **Home (Avamenüü)** ja avage avamenüü.
- 2 Registreerimiseks vajutage punast nuppu.
  - Teleri kaudu saate registreeruda vaid tasuta kasutajana.
- 3 Looge oma ID ja parool.
  - Valige noolenuppudega tähed ja numbrid, seejärel vajutage nuppu **OK**.
- 4 Registreerimine on valmis.

### ! MÄRKUS

- Kui soovite saada tasuliseks kasutajaks või oma teavet muuta, külastage arvuti abil veebisaiti <http://www.lgtvapp.com>.

Valik	Kirjeldus
1 <b>Logi sisse</b> <b>Logi välja</b>	Eriteenusesse sisselogimine või sellest väljalogimine.
2 <b>Välju</b>	Naaseb teleri vaatamisele.
3 <b>LG Apps</b>	Liigub rakendustesse LG Apps.
4	Liigub otse soovitud rakendustesse LG Apps.
5 <b>Otsing</b>	Need rakendused ei pruugi sõltuvalt valitud riigist või seadistustest teatud perioodil saadaaval olla. Sellisel juhul ei saa nuppe kasutada.
6 <b>Veebibrauser</b>	Neid saab uuesti kasutada siis, kui teenused on saadaaval.
7 <b>Meediumilink</b>	
8 <b>Kiirrakendused</b>	Salvestab kõigi allalaaditud materjalide hulgast kõige sagedamini kasutatud rakendused. Kiirrakenduste loendi muutmiseks vaadake teemat "Minu rakenduste kasutamine".
9 <b>Minu rakendused</b>	Avab menüü Minu rakendused. Võite sirvida kõik salvestatud rakendusi, muuta kiirrakenduste loendit ning valida ja kasutada soovitud rakendust.

## Kontosse LG Apps sisselogimine

Funktsiooni LG Apps kasutamiseks peate oma LG Apps kontosse sisse logima.

- 1 Vajutage nuppu **Home (Avamenüü)** ja avage avamenüü.
- 2 Sisselogimiseks vajutage punast nuppu. Seejärel kuvatakse klaviatuurimenüü ID ja parooli sisestamiseks.
  - Kui teil pole kontot, vajutage uuesti punast nuppu. Teleri kaudu saate registreeruda vaid tasuta kasutajana.
- 3 Valige noolenuppudega tähed ja numbrid ja vajutage nuppu **OK**.
  - Kui valite automaatse sisselogimise, logitakse teid alati teleri käivitamisel automaatselt sisse.
- 4 Nautige funktsiooni LG Apps. Võite nautida eriteenuseid, rakendusi LG Apps, My Apps ja palju muud.

### ! MÄRKUS

- Võite laadida tasulise rakenduse kuni viiele telerile.

### ID haldus

- 1 Vajutage sisselogimise järel uuesti punast nuppu. Kuvatakse hüpikaken.
- 2 Liikuge noolenuppudega soovitud valikule ja vajutage nuppu **OK**.



- 3 Hallake ID-sid järgmise menüü abil.

Valik	Kirjeldus
<b>Kontosätted</b>	Kontrollige põhiteavet ning ostetud ja telerisse installitud rakendusi.
<b>Muuda kasutajat</b>	Saate vahetada kontot.
<b>Logi välja</b>	Eriteenusest väljalogimine.

## Rakenduse LG Apps kasutamine.

- 1 Vajutage nuppu **Home (Avamenüü)** ja avage avamenüü.
- 2 Logige telerikaudu sisse.
- 3 Liikuge noolenuppudega valikule LG Apps, seejärel vajutage nuppu **OK**.
- 4 Redigeerige rakendusi järgmise menüü abil.



Valik	Kirjeldus
1 <b>Logi sisse</b> <b>Logi välja</b>	Rakenduse LG Apps kasutamiseks logige sisse või välja.
2 <b>Otsing</b>	LG Apps otsimine.
3 <b>My Apps</b>	Menüü My Apps avamine.
4 <b>Tagasi</b>	Eelmisele menüüekraanile liikumine.
5 <b>Välju</b>	Rakendusest LG Apps väljumine.
6 <b>Rakenduste sortimine</b>	<ul style="list-style-type: none"> <li>• Kuum: viimase 7 päeva keskel kõige rohkem allalaaditud rakendused.</li> <li>• Uus: uusimad rakendused.</li> <li>• Populaarseimad tasuta: kõige sagedamini allalaaditud tasuta rakendused.</li> <li>• Populaarseimad tasuta: kõige sagedamini allalaaditud tasuta rakendused.</li> <li>• KÕIK: tähestikulises järjekorras</li> <li>• Liigub nupuga P ^ v eelmisele või järgmisele lehele.</li> </ul>
7 <b>Rakenduste kategooriad</b>	Kuvab LG Apps kategooria (Kõik, Mäng, Meelelahutus, Elu, Haridus, Uudised/Info.)
8 <b>Otse-TV</b>	Praeguse saate vaatamine.

## Rakenduste ostmine ja installimine

Rakenduste ostmiseks logige esmalt sisse.

- 1 Valige noolenuppude abil soovitud telerirakendus ja vajutage nuppu **OK**. Näete rakenduse teavet.
- 2 Rakenduse ostmiseks vajutage nuppu **Osta**.



Valik	Kirjeldus
1 <b>Logi sisse</b> <b>Logi välja</b>	Rakenduse LG Apps kasutamiseks logige sisse või välja.
2 <b>Minu rakendused</b>	Menüü Minu rakendused avamine.
3 <b>Tagasi</b>	Eelmisele menüüekraanile liikumine.
4 <b>Rakenduse kirjeldus</b>	Näitab valitud rakenduse kirjeldust.
5 <b>Hind</b>	Näitab valitud rakenduse hinda.
6 <b>Installeeri</b>	<p>Installeeri või ostke rakendused. Võite osta rakenduse arvuti või teleri kaudu, kuid seda saab installida ja esitada vaid teleris.</p> <ul style="list-style-type: none"> <li>• Kui soovite osta tasuta rakendust, peate veebisaidil <a href="http://www.lgtvapp.com">www.lgtvapp.com</a> tasuta kasutajana registreerima.</li> <li>• Kui teleris pole piisavalt vaba mälu, võite USB-mäluseadme USB IN2 porti ühendada ja rakendused sinna laadida.</li> <li>• Võite USB-seadmes asuvat rakendust esitada, kustutada või teisaldada selle menüüsse My Apps.</li> </ul>
7 <b>Hindamine</b>	Hinnake ostetud rakendust täpselt.
8 <b>Rakenduse teave</b>	Kuvab valitud rakenduse looja/programmi versiooni/uuenduse kuupäeva/mahu/kategooria.

### ! MÄRKUS

- Rakenduste USB-mäluseadmesse talletamiseks veenduge, et mäluseade on ühendatud **USB IN 2/USB Apps** porti.
- USB-rakendustena saab salvestada kuni 1000 rakendust.
- Rakendusi sisaldavat USB-mäluseadet ei saa kasutada muud tüüpi andmete hoidmiseks.

## Minu rakenduste kasutamine

- 1 Sisenege rakendusse LG Apps pärast sisselogimist.
- 2 Liikuge noolenuppudega **menüüle Minu Rakendused** ja seejärel vajutage nuppu **OK**.

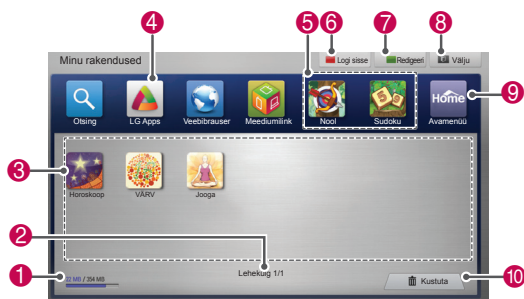

Valik	Kirjeldus
1	Kuvab kasutatud ja saadaoleva mälu-mahu.
2	Menüü Minu rakendused praegune leheküljenumber/lehekülgede arv.
3	Kuvab allalaaditud rakendused. Liigub eelmisele või järgmisele leheküljele nupu <b>P</b> $\wedge$ $\vee$ abil.
4	Teisaldab rakendused LG Apps.
5	Kiirrakendused
6	Logige rakendusse LG Apps sisse. Pärast sisselogimist saate hallata ID valikuid (Kontosätteid, Muuda kasutajat, Logi välja).
7	Minu rakenduste redigeerimine.
8	Minu rakendustest väljumine.
9	Avamenüü avamine.
10	Rakenduste kustutamine.

## Veebibrauseri funktsioon

Veebibrauseri abil saate telerist veebilehti vaadata.

### Veebibrauseri kasutamise näpunäited

- Seadme veebibrauser toetab rakendust Flash 8 ja selle vanemaid versioone.
- See ei toeta platvormipõhiseid tehnoloogiaid, nagu ActiveX.
- Veebibrauser toetab üksnes eelinstallitud pluginaid.
- Veebibrauser toetab vaid järgmisi meediumiformaate (muude vormingute tugi pole garanteeritud): JPEG / PNG / GIF / WMV (ASF) / WMA / MP3 / MP4
- Mõned veebilehed võivad kuvamisel kasutada rohkem mälu, kui on veebibrauserile eraldatud. Kui see juhtub, siis veebibrauser sulgub.
- Seadmesse installitud veebibrauser kasutab ühtainsat eelmääratud kirjatüüpi. Mõni tekst võidakse kuvada originaalist erinevalt.
- Veebibrauseriga ei saa faile ega fonte alla laadida.
- Seadmesse on installitud telerite jaoks kohandatud veebibrauser. See võib töötada arvuti veebibrauserist erinevalt.

## Veebibrauseri kasutamine

- 1 Looge võrguühendus.
- 2 Vajutage nuppu **HOME (Avamenüü)** ja avage Avamenüü.
- 3 Leidke noolenuppude abil valik **Veebilehitseja** ja vajutage **OK**.
- 4 Leidke noolenuppude abil valik **URL** ja vajutage **OK**.
- 5 Kasutage valitud veebiaadressile liikumiseks noolenuppe ja siis vajutage **OK**.

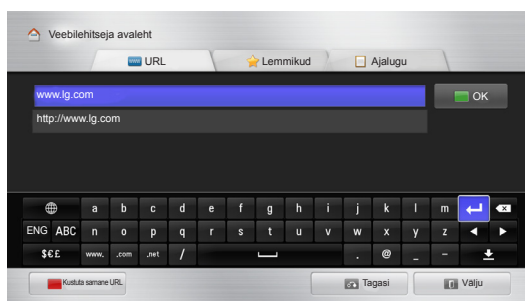

## 6 Võite kasutada telerit veebilehete sirvimiseks.

Klahvistiku kuvamiseks ekraani allservas valige sisestusväli.

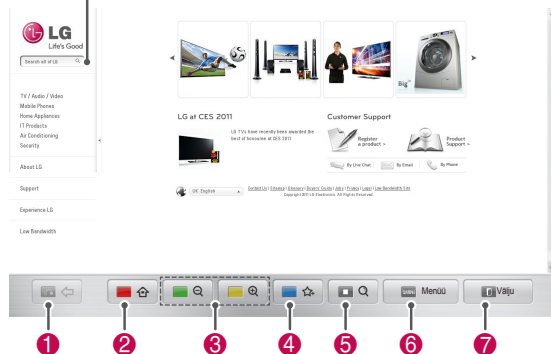

Nupp	Kirjeldus
1	Liikumine eelmisele lehele.
2	Lemmikute kuvale liikumine.
3	Sisse ja välja suumimine.
4	Avatud veebilehe lisamine lemmikute loendisse.
5	Otsingukuvale liikumine.
6	Hiljuti vaadatud veebilehete loendis eelmise/järgmise lehe avamine. Mõne muu veebilehe avamiseks võite sisestada selle veebiaadressi. Võite kustutada hiljuti vaadatud veebilehete loendi ja küpsised.
7	Veebibrauserist väljumine.

## Lemmiksite sirvimine

- 1 Looge võrguühendus.
- 2 Vajutage nuppu **HOME (Avamenüü)** ja avage Avamenüü.
- 3 Leidke noolenuppude abil valik **Veebilehitseja** ja vajutage **OK**.
- 4 Leidke noolenuppude abil valik **Lemmikud** ja vajutage **OK**.

Tihti külastatavate veebilehete avamine on lihtsam, kui need on lisatud lemmikute loendisse.

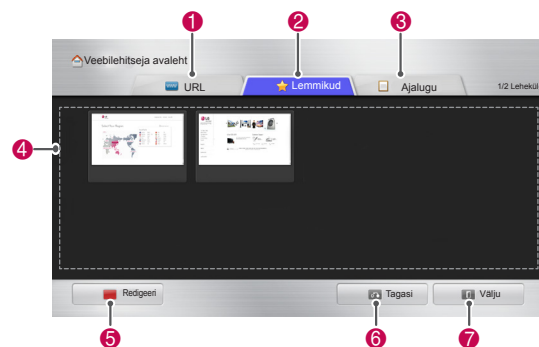

Valik	Kirjeldus
1	Veebilehe otse avamine sihtkoha aadressi sisestamisega.
2	Veebilehe valimine lemmikute loendis.
3	Hiljuti vaadatud veebilehete loendi avamine.
4	Saidi valimine sirvimiseks.
5	Lemmikute muutmine. - <b>Liigu</b> : lemmikute loendi muutmine. - <b>Nimeta ümber</b> : lemmiksite ümbernimetamine. - <b>Kustuta</b> : veebilehete eemaldamine lemmikute loendist.
6	Liikumine eelmisele lehele.
7	Veebibrauserist väljumine.

## Veebilehe avamine aadressi sisestamise kaudu

- 1 Looge võrguühendus.
- 2 Vajutage nuppu **HOME (Avamenüü)** ja avage Avamenüü.
- 3 Leidke noolenuppude abil valik **Veebilehitseja** ja vajutage **OK**.
- 4 Leidke noolenuppude abil valik **URL** ja vajutage **OK**.

Võite veebilehe otse avada sihtkoha aadressi sisestamisega.

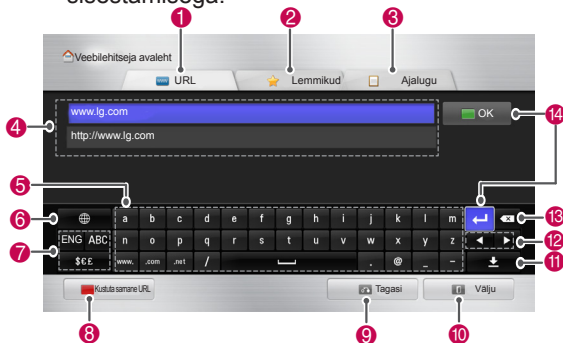

Valik	Kirjeldus
1	Veebilehe otse avamine sihtkoha aadressi sisestamisega.
2	Veebilehe valimine lemmikute loendis.
3	Hiljuti vaadatud veebilehtede loendi avamine.
4	Veebiaadressi sisestamine. Kui sisestatav aadress sarnaneb eelnevalt külastatud veebiaadressiga, kuvatakse ripploend.
5	Klahvistiku kasutamine aadressi sisestamiseks. Sisestatavate märkide valimine.
6	Sisestuskeele määramine.
7	Klahvistiku muutmine.
8	Veebiaadressi sisestusvälja all kuvatavate sarnaste aadresside kustutamine.
9	Liikumine eelmisele lehele.
10	Veebibrauserist väljumine.
11	Klahvistiku peitmine. Klahvistiku uuesti kuvamiseks valige uuesti veebiaadressi sisestusväli.
12	Kursori liigutamine vasakule või paremale.
13	Kursorile eelneva teksti kustutamine üks märk korraga.
14	Vajutage seda nuppu veebilehe avamiseks pärast selle aadressi sisestamist.

## Külastatud veebilehtede loendi vaatamine

- 1 Looge võrguühendus.
- 2 Vajutage nuppu **HOME (Avamenüü)** ja avage Avamenüü.
- 3 Leidke noolenuppude abil valik **Veebilehitseja** ja vajutage **OK**.
- 4 Leidke noolenuppude abil valik **Ajalugu** ja vajutage **OK**.

Võite vaadata eelnevalt külastatud veebilehtede aadresse. Lehe avamiseks valige soovitud kirje.

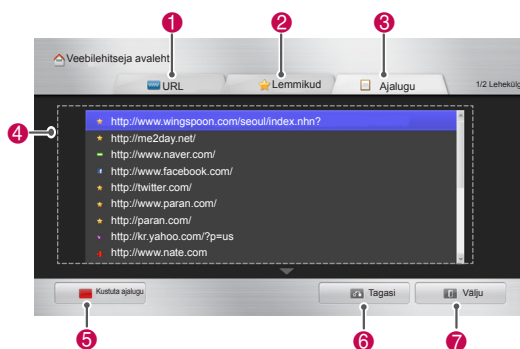

Valik	Kirjeldus
1	Veebilehe otse avamine sihtkoha aadressi sisestamisega.
2	Veebilehe valimine lemmikute loendis.
3	Hiljuti vaadatud veebilehtede loendi avamine.
4	Hiljuti külastatud veebilehtede loendi kuvamine. Lehe avamiseks valige soovitud kirje.
5	Külastatud veebilehtede loendi kustutamine.
6	Liikumine eelmisele lehele.
7	Veebibrauserist väljumine.



## Nutikas jagamisfunktsioon

### USB mäluseadmete ühendamine

Ühendage USB-mäluseade, nagu USB-välkmälu või väline kõvaketas teleriga ja kasutage multi-meediumfunktsioone (vt "Failide sirvimine").

Ühendage USB-välkmälu või USB-mälukaardilugeja teleriga järgmise joonise alusel.

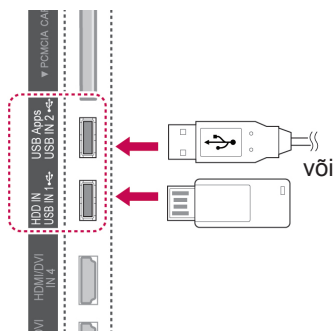

USB-mäluseadme lahtiühendamisel lõpetage ühendus õigesti, et vältida teleri või failide kahjustamist.

- 1 Kiirmenüüde avamiseks vajutage nuppu **Q.MENU (KIIRMENÜÜ)**.
- 2 Kasutage noolenuppe ja liikuge valikule **USB-seade**, seejärel vajutage nuppu **OK**.
- 3 Eemaldage USB-mäluseade alles siis, kui kuvatakse teade selle eemaldamise ohutuse kohta.



#### ETTEVAATUST!

- Ärge lülitage telerit sisse ega eemaldage USB-mäluseadet, kui USB-mäluseade on teleriga ühendatud, vastasel juhul võite faile või USB-mäluseadet kahjustada.
- Varundage USB-mäluseadmele talletatud faile sagedasti, vastasel juhul võite faile kahjustada ja garantii ei pruugi seda katta.

#### Nõuanded USB-mäluseadmete kasutamise kohta

- Teler tunneb ära vaid USB-mäluseadme.
- Kui ühendate USB-mäluseadme teleriga USB vaheseadme kaudu, ei pruugi teler USB-mäluseadet tuvastada.
- Teler ei pruugi tuvastada ka eridraiverit vajavat USB-mäluseadet.
- USB-mäluseadme tuvastamise kiirus võib sõltuda seadmest.
- Kasutage vaid sellist USB-seadet, millel on tavalised muusika- või pildifailid.
- Kasutage vaid FAT32- või NTFS-failisüsteemi jaoks vormindatud USB-mäluseadmeid.
- Võib-olla peate ühendama USB-mäluseadme toiteadapteri abil välise toiteallikaga.
- Kui teler ei tuvasta ühendatud USB-mäluseadet, ühendage kaabel lahti ja proovige uuesti. Ärge kasutage liiga pikka kaablit.
- Teler ei toeta mõnda USB-seadet täielikult.
- Võite kasutada mitme (kuni 4) partitsiooniga USB-seadet.
- USB mitmiklugeri abil võite korraga kasutada kuni 4 USB-seadet.
- USB-seadme failipaigutusmeetod sarnaneb Windows XP-s kasutatavaga.
- Te ei saa luua ega kustutada USB-seadmes olevat kausta otse telerist.
- Faili nimi võib koosneda kuni 100 Inglise tähestiku märgist.
- Teler suudab tuvastada kuni 1000 faili ja kausta.
- Kui ühes kaustas on liiga palju kaustu ja faile, ei pruugi see korralikult töötada.
- USB välise kõvaketta soovitatav maht on 1 TB või vähem ja USB-mäluseadmel 32 GB või vähem.
- Kui energiasäästmise funktsiooniga väline USB-kõvaketas ei tööta, lülitage kõvaketas sisse ja välja, et see korralikult tööle hakkaks. Lisateavet leiате USB välise kõvaketta kasutusjuhendist.
- Toetatakse ka vanemaid USB-mäluseadmeid kui USB 2.0. Kuid need ei pruugi filmiloendis korralikult töötada.
- Elektrostaatilised mõjud võivad põhjustada USB-seadme häireid. Sel juhul ühendage USB-seade uuesti.

## DLNA DMP (Digital Living Network Alliance, Digital Media Player) ühendamine

Sellel teleril saab esitada mitut tüüpi filmi-, foto- ja muusikafaile teie DLNA serverist ja see on DLNA sertifitseeritud filmide, fotode ja muusika esitamiseks.

Digital Living Network Alliance (DLNA) on erinevaid tööstusharusid hõlmav tarbeelektronika, arvutitehnoloogia ja mobiilseadmetega seotud ettevõtteid ühendav organisatsioon. DLNA võimaldab kasutajatel traadiga või traadita võrgu vahendusel muretult digifaile jagada.

DLNA sertifikaadi logo järgi on lihtne tuvastada tooteid, mis ühilduvad DLNA koostalitlusvõime standardiga. See seade ühildub DLNA koostalitlusvõime standardiga v1.5. Kui teleriga on ühendatud DLNA-serveriarvuti või muu ühilduv seade, tuleb võib-olla tarkvara konfigurereida või seadmeid häälestada. Palun vaadake vastava tarkvara või seadme kasutusjuhendit.

Lisateavet toetatud failitüüpide kohta ja muid juhi-seid saate teemast "Funktsioon Smart Share".



### MÄRKUS

- Komplekti kuuluv Nero MediaHome 4 Essentials CD-ROM on kohandatud tarkvaraver-sioon, mis on ette nähtud failide ja kaustade jagamiseks selle teleriga.
- Komplektis olev tarkvara Nero MediaHome 4 Essentials ei toeta järgmisi funktsioone: koodimuundus, kaug-UI, TV haldus, Interneti-teenused ja Apple iTunes.
- See kasutusjuhend selgitab tarkvara Nero MediaHome 4 Essentials ingliskeelse versiooni kasutamist. Jälgige toiminguid selgitavaid kommentaare.
- Kui ühes kaustas on liiga palju kaustu ja faile, ei pruugi see korralikult töötada.
- DLNA kasutamisel kasutage teleriga komplektis olevat programmi Nero MediaHome. Me ei saa siiski garanteerida, et kolmanda osapoole programm töötab veatult.
- Võite valida programmi, vaadates teleriekraanil väikest eelvaatete programmi loendit.
- Kui DLNA ei tööta korralikult, kontrollige oma võrguseadeid.
- Kui Nero Media Home ei tööta õigesti või selles tekib viga, ei pruugi ka DLNA õigesti töötada. Sellisel juhul väljuge programmist Nero Media Home ja taaskäivitage see. Nero Media Home uusima versiooni saate alla laadida, klõpsates programmi alumises vasakus nurgas olevat küsimärki.
- Kui võrk on ebastabiilne, võib seade olla aeglasem või vajada laadimist esitamise ajal.
- DLNA režiimis video esitamisel pole toetatud funktsioonid Multi Audio ja Closed Caption.
- DLNA režiimis täisekraani valimisel võib kuvasuhe originaalsest erineda.
- Kui DLNA režiimis on ühe serveriga ühendatud rohkem kui üks teler, ei pruugi fail serveri jõudlusest sõltuvalt korralikult esitatav olla.
- Kui server ei paku esitusaja teavet, kuvatakse selle asemel "- -".

### Tarkvara Nero MediaHome 4 Essentials installimine

Nero MediaHome 4 Essentials on operatsioonisüsteemi Windows jaoks mõeldud lihtsasti kasutatav DLNA-serveritarkvara.

### Nõuded arvutile Nero MediaHome 4 Essentials kasutamiseks

- Windows® XP (Service Pack 2 või uuem), Windows Vista® (Service Pack ole vajalik), Windows® XP Media Center Edition 2005 (Service Pack 2 või uuem), Windows Server® 2003 (Service Pack 1 või uuem)
- Windows® 7 Home Premium, Professional, Enterprise või Ultimate (32 ja 64 bit)
- Windows Vista® 64-bitine versioon (rakendus töötab 32-bitises režiimis)
- Windows® 7 64-bitine versioon (rakendus töötab 32-bitises režiimis)
- Kettaruum: 200 MB ainult rakenduse Nero MediaHome tüüpinstalli korral
- 1,2 GHz Intel® Pentium® III või AMD Sempron™ 2200+ protsessor
- Mälu: 256 MB RAM
- Graafikakaart vähemalt 32 MB videomäluga, minimaalne eraldusvõime 800 x 600 pikslit, 16-bitine värviskeem
- Windows® Internet Explorer® 6.0 või uuem
- DirectX® 9.0c parandatud versioon 30 (august 2006) või uuem
- Võrgukeskkond: 100 Mb Ethernet, WLAN (IEEE 802.11g) või kiirem

- 1 Käivitage arvuti.
- 2 Sulgege kõik Microsoft Windowsi programmid ja lülitage välja viirusetõrjetarkvara.
- 3 Sisestage CD-ROM-draivi ketas Nero MediaHome 4 Essentials.
- 4 Klõpsake valikut **Nero MediaHome 4 Essentials**. Kuvatakse installiivisard.
- 5 Seerianumbri sisestusakna kuvamiseks valige **Next (Edasi)**. Järgmisele sammule liikumiseks klõpsake **Järgmine**.
- 6 Kui olete litsentsi tingimustega nõus, tehke märged lahtrisse **I accept the License Conditions (Nõustun litsentsi tingimustega)** ja klõpsake nuppu **Next (Edasi)**. Kui te pole lepinguga nõus, siis pole installimine võimalik.

- 7 Klõpsake **Typical (Tüüpiline)**, seejärel klõpsake **Järgmine**. Installimine algab.
- 8 Kui soovite osaleda anonüümses andmekogumises, täitke märkeruut ja klõpsake **Järgmine**.
- 9 Installeerimiseks klõpsake nuppu **Välju**.

### Failide ja kaustade jagamine

Pärast rakenduse Nero MediaHome installimist tuleb määrata ühiskasutatavad kaustad.

- 1 Topeltklõpsake töölaual olevat ikooni Nero MediaHome 4 Essentials.
- 2 Klõpsake vasakul olevat ikooni Network (Võrk) ja sisestage lahtrisse Network name võrgu nimi. Teie teler tuvastab sisestatud võrgu nime.
- 3 Klõpsake vasakul olevat ikooni Shares (Ühiskasutus).
- 4 Klõpsake aknas Shared (Ühiskasutus) sakkil Local Folders (Kohalikud kaustad).
- 5 Akna Browse Folder (Kausta sirvimine) avamiseks klõpsake ikooni Add (Lisa).
- 6 Valige kaust, mis sisaldab faile, mida soovite jagada. Valitud kaust lisatakse ühiskasutatavate kaustade loendisse.
- 7 Serveri käivitamiseks klõpsake ikooni Start Server (Käivita server).



### MÄRKUS

- Kui teleris ei kuvata ühiskasutatavaid kaustasid või faile, klõpsake sakkil kausta Local Folders (Kohalikud kaustad), seejärel valige nupuga **Veel** valik **Rescan Folder (Skanni kausta uuesti)**.
- Lisateavet ja tarkvaratööriistu leiate aadressilt <http://www.nero.com>.

### Jagatud meediumifailide esitamine

Võite arvutis või muudes DLNA-meediaserverites olevaid filmi-, foto- ja muusikafailide kuvada ja esitada.

- 1 Vajutage nuppu **HOME (Avamenüü)** ja avage Avamenüü.
- 2 Liikuge noolenuppudega valikule **Smart Share**, seejärel vajutage nuppu **OK**.
- 3 Liikuge noolenuppudega soovitud seadmele ja vajutage nuppu **OK**.
- 4 Valige noolenuppudega valik **DLNA**. Sõltuvalt meediumiserverist võib teler vajada serveri luba.

### Nõuanded DLNA DMP kasutamiseks

- DLNA-funktsioon pole kasutatav ruuteritega, mis ei toeta multimediasüsteemi. Lisateabe saamiseks vaadake ruuteri kasutusjuhendit või võtke ühendust tootjaga.
- Meediaserveris oleva faili esitamiseks peavad teler ja meediaserver olema ühendatud sama pääsupunktiga.
- Nõuded failile ja Smart Share'i esitusfunktsioonid võivad kasutatavast meediumiserverist sõltuvalt erineda.
- Failifunktsioonidest ja meediaserverist sõltuvalt võib olla esitamist takistavaid piiranguid.
- Filmi pispilt on toetatud vaid juhul, kui DLNA server toetab filmi pispildi kuvamist.
- Kui menüüs Smart Share on muusikafail, mida ei saa esitada, jäetakse see vahele ja esitatakse järgmist.
- Kaustades olevaid faile saab esitada vaid juhul, kui need on sama tüüpi.
- Ekraanil olev muusika- ja filmifaili teave ei pruugi menüüs Smart Share olevate muusika- ja filmifailide puhul alati õige olla.
- Teler toetab vaid tarkvara Nero MediaHome 4 filmisubtiitri faile.
- Subtiitri fail ja filmifail peavad asuma samas kaustas ja neil peab olema sama nimi.
- Kui subtiitri faile on lisatud pärast kataloogi indekseerimist, tuleb kasutajal ühiskasutatavate failide nägemiseks kaust eemaldada ja uuesti lisada.
- DLNA-serveris olevaid DRM/\* .tp-/\* .trp-faile ei esitata filmiloendi kasutamisel.
- MPO-faile ei esitata fotoaloendi kasutamisel.
- Sõltuvalt koduvõrgu jõudlusest võib funktsiooni Smart Share esituse ja töö kvaliteet varieeruda.
- Meediumiserveri irdkandjatel (nt USB-, DVD-draiv) olevate failide ühiskasutuses võib esineda probleeme.
- DLNA-ühenduse kaudu meedia esitamisel ei toetata DRM õigustega kaitstud failide esitamist.
- Teler suudab tuvastada kuni 1000 faili ja kausta.
- Kui ühes kaustas on liiga palju kaustu ja faile, ei pruugi see korralikult töötada.

## DLNA DMR-i (Digital Living Network Alliance, Digital Media Render) ühendamine

See toetab meediafailide kaugesitust. Ühilduvas seadmes (Windows 7, funktsiooniga PlayTo mobiiltelefon või mõni muu DLNA-DMC seade) olevaid meediafaile saab saata telerisse.

DMR funktsioon töötab õigesti vaid siis, kui teler ja arvuti on samas kohtvõrgus.

- 1 Faili esitamiseks valige see Windows 7 kaugesitusfunktsiooni "Remote Play" abil. Selleks tehke esitataval failil paremklops.
- 2 Võite esitada faili vaid ühes teleris või seadmes, kuigi ühendatud võib olla mitu seadet. Esituskiirus sõltub võrgu olekust.

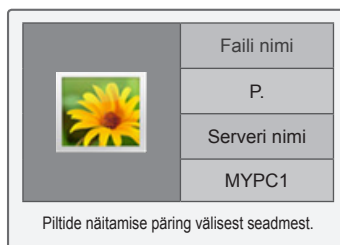

### ! MÄRKUS

- Subtiitreid toetatakse vaid mõnel DMC seadmel.
- Funktsioon DMR ei pruugi juhtmeta võrgus korralikult töötada.
- DMC otsingufunktsioon töötab ainult videofailidega.
- DMR pole saadaval mõne muu funktsiooni kasutamise ajal (salvestamine, esitamine või Smart Share kasutamine jne).
- Mobiiltelefoni või muu seadme kasutamise kohta failide esitamiseks saate lisateavet seadme kasutusjuhendist.
- Ühendatud teleri nime võite muuta, klõpsates menüüs Control Panel > Network and Internet > View network computers and devices seda topeltklõpsates. (Ainult Windows 7)
- Teleri nime ei saa muuta DMR-meedia esitamise ajal. Muutke seda pärast esitamise peatamist.

## Failide sirvimine

Annab juurdepääsu foto-, muusika- või filmiloendi-tele.

- 1 Ühendage USB-mäluseade.
- 2 Vajutage nuppu **Home (Avamenüü)** ja avage Avamenüü.
- 3 Liikuge noolenuppudega valikule **Smart Share**, seejärel vajutage nuppu **OK**.
- 4 Liikuge noolenuppudega soovitud seadmele ja vajutage nuppu **OK**.
- 5 Liikuge noolenuppudega valikule **Kogu meedia**, **Filmiloend**, **Fotoloend** või **Muusikaloend** ning vajutage nuppu **OK**.
  - **Kogu meedia**: kuvatakse kõiki faililoendis olevaid faile.
  - **Filmiloend**, **Fotoloend** või **Muusikaloend**: kuvatakse ainult ühte tüüpi faile.
- 6 Valige noolenuppudega soovitud kaust või fail.

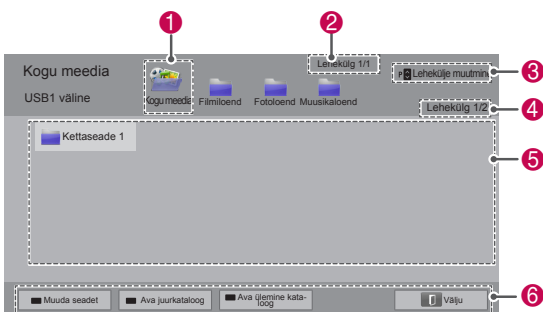

Nr	Kirjeldus
1	Kuvatakse kõik meediumikaustad.
2	Praegune leheküljenumber/lehekülgede arv.
3	Eelmisele või järgmisele ekraanile liikumine.
4	Praegune leheküljenumber/lehekülgede arv.
5	Faili teave või pispilt.
6	Kaugjuhtimispuhli kasutatavad nupud.

### Pispildi teave

Tüüp	Ebanormaalsed failid	Toetamata failid
Video		
Foto		
Muusika		

### Nõuanded USB-mäluseadmete kasutamise kohta

Tüüp	Toetatud failivorming		
<b>Video</b>	<ul style="list-style-type: none"> <li>• MPG, MPEG, DAT, TS, TRP, TP, VOB, MP4, MOV, MKV, DivX, AVI, ASF, WMV, M4V</li> <li>• Esitatava filmifaili maksimaalne bitikiirus: 20 Mbps (megabitti sekundis)</li> <li>• Helivormingu bitikiirus: 32 kbps kuni 320 kbps (MP3)</li> <li>• Toetatud väliste subtiitrite vorming: *.smi, *.srt, *.sub (MicroDVD, SubViewer 1.0/2.0), *.ass, *.ssa, *.txt (TMPlayer), *.psb (Power-DivX)</li> <li>• Toetatud seesmiste subtiitrite vorming: ainult XSUB (see on DivX-failides kasutatav vorming), Text UTF-8, SRT, ASS, SSA (see on DivX-Plus HD failides kasutatav vorming)</li> </ul>		
	<ul style="list-style-type: none"> <li>• Ärge kasutage jpg-failide arvutisse salvestamisel progressiivset valikut.</li> <li>• Suure eraldusvõimega piltide täisekraanil kuvamiseks võib kuluda mõnevõrra aega.</li> </ul>		
<b>Foto</b>	Faililaiendid	Element	Profil
		2D	jpeg jpg jpe  Foto suurus
<b>3D (ainult 3D mudelid)</b>	mpo	Element	Profil
		3D (ainult 3D mudelid)	Toetatud failivorming  Foto suurus
<b>Muusika</b>	<ul style="list-style-type: none"> <li>• MP3</li> <li>• Bitikiirus 32 Kbps kuni 320 Kbps</li> <li>• Diskreetimissagedus</li> <li>• MPEG1 kiht 3: 32 kHz, 44.1 kHz, 48 kHz</li> <li>• MPEG2 kiht 3: 16 kHz, 22.05 kHz, 24 kHz</li> <li>* Autorikaitsega faili ei esitata.</li> </ul>		

## Videote vaatamine

Esitage videofaile teleris. Teler suudab kuvada USB-seadmes olevaid videofaile.

- 1 Vajutage nuppu **Home (Avamenüü)** ja avage Avamenüü.
- 2 Liikuge noolenuppudega valikule **Smart Share**, seejärel vajutage nuppu **OK**.
- 3 Liikuge noolenuppudega soovitud seadmele ja vajutage nuppu **OK**.
- 4 Kasutage noolenuppe ja liikuge valikule **Filmi-loend**, seejärel vajutage nuppu **OK**.
- 5 Valige noolenuppudega soovitud kaust või fail ja vajutage nuppu **OK**.
- 6 Esitage filmi järgmiste menüüde/nuppude abil.

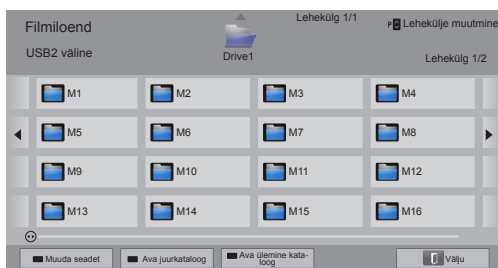

Nupp	Kirjeldus
Noolenupp	Failide sirvimiseks.
<b>OK</b>	Esitab esiletõstetud faili.
<b>P</b> ^ v	Eelmisele või järgmisele ekraanile liikumine.
Punane nupp	Muuda seadet: valib mõne muu sisendi.
Roheline nupp	Avab juurkataloogi.
Kollane nupp	Avab ülemise kataloogi.

## 7 Juhtige esitust järgmiste nuppudega.



Nupp	Kirjeldus
■	Peatab esitamise.
▶	Esitab videot.
	Katkestab või jätkab esitust.
◀	Liigub failis tagasi.
▶	Liigub failis edasi
ja ▶	esitab videoid aeglaselt.
Punane nupp ja < >	Valib kaadri otse. Kogu fail on jaotatud 10 kaadriks. Failist sõltuvalt ei pruugi kaadrid näha olla.
<b>ENERGY SAVING (Energiasääst)</b>	Suurendab või vähendab ekraani heledust.
<b>3D</b>	Kuvab 3D-kujutise. (Ainult 3D-mudelid.)
<b>Q.MENU</b>	Kuvab valikumenüü (Vt lk69).
<b>AV MODE (AV-režiim)</b>	Valige soovitud allikas.
<b>BACK (Tagasi)</b>	Peidab ekraanil oleva menüü. Menüü taaskuvamiseks vajutage klahvi <b>OK</b> .
<b>EXIT (Välju)</b>	Liigub eelmisele menüüekraanile.

### Nõuanded videofailide esitamiseks

- Teler ei toeta Motion JPEG-vormingus kodeeritud faile. (Vt lk142)
- Mõned kasutajate loodud subtiitrid ei pruugi korralikult töötada.
- Subtiitrites ei pruugita kuvada õigesti mõnda erimärki või HTML-silte.
- Subtiitrite fonti ja värvi ei saa muuta.
- Toetuseta keeles subtiitreid ei saa kasutada.
- Videofaile, mille subtiitrifail on suurem kui 1 MB, ei pruugita õigesti esitada.
- Kui muudate heli keelt, võib ekraanil tekkida ajutisi katkestusi, näiteks pildi peatumine või kiirem esitus.
- Kahjustatud filmifaili ei pruugita korralikult mängida või mõned funktsioonid ei pruugi olla kasutatavad.
- Teler ei pruugi esitada õigesti mõne kodeerija loodud videofaile.
- Kui salvestatud failil pole videot või heli, siis heli ega videot ei esitata.
- Kui teler esitab salvestatud faili ilma video või helita, siis heli ega videot ei esitata.
- Teler ei pruugi esitada ühtlaselt videofaile, mille eraldusvõime on suurem kui iga kaadri toetatud eraldusvõime.
- Teler ei pruugi esitada õigesti videofaile, mis pole toodud tüübi- ja vorminguloendis.
- Teler ei pruugi esitada GMC-ga (Global Motion Compensation) või veerand-pel liikumishinnanguga kodeeritud faile.
- Teler toetab subtiitrifailis ainult 10 000 sünkroonimisplokki.
- Teler toetab H.264/AVC koodekit kuni profiilitasemega 4.1.
- Teler ei toeta helikoodekit DTS.
- Teler ei suuda esitada videofaili, mis on suurem kui 30 GB.
- Kui esitate videofaili suurt kiirust mittetoetava USB-ühenduse kaudu, ei pruugi videositaja õigesti töötada.
- Videofail ja subtiitrifail peavad olema samas kaustas ja sama nimega.
- Teler ei pruugi esitada toetatud failivormingus olevaid videofaile sõltuvalt kodeeringu asjaoludest.
- Kui videofailides pole indekseerimisteavet, ei toeta režiim Trick Mode muid funktsioone peale ▶▶.
- Erimärke sisaldavate nimedega videofaile ei pruugi saada esitada.
- Kahevooliselt kodeeritud 3D WMV-failide esitamisel ei toetata 3D-režiimi. (Ainult 3D-mudelid.)



**Q.MENU (Kiirmenüü) valikud filmiloendis**

- 1 Kiirmenüü avamiseks vajutage nuppu **Q. MENU (Kiirmenüü)**.  
Kuvatakse hüplikaken.
- 2 Liikuge noolenuppudega soovitud valikule ja vajutage nuppu **OK**.
- 3 Liikuge noolenuppudega ühele järgmistest valikutest ja vajutage nuppu **OK**.

**Seadista videoesitus.**

Valik	Kirjeldus	
<b>Pildi suurus</b>	Valib videote soovitud pildivormingu. <ul style="list-style-type: none"> <li>• <b>Täisekraan</b>: faile esitatakse täisekraanil vastavalt video kuvasuhtele.</li> <li>• <b>Algne suurus</b>: faile esitatakse alguses suuruses.</li> </ul>	
<b>Audio keel</b>	Muudab videofailide heli keelerühma. Ei saa valida ühe heliribaga faile.	
<b>Subtiitri keel</b>	Subtiitrid saab sisse või välja lülitada.	
<b>Keel</b>	Aktiveeritud SMI-subtiitrite jaoks aktiivne ja võimaldab subtiitrisiseselt keelt valida.	
<b>Keele- koodi lehekülg</b>	Subtiitri fondi valik. Vaikeseade valimisel kuvatakse menüüs "Valik - Keel - Menüü Keel" valitud keel.	
	<b>Valik</b>	<b>Kirjeldus</b>
	Subtiitrite keel	<ul style="list-style-type: none"> <li>• Ladina1: inglise, hispaania, prantsuse, saksa, itaalia, rootsi, soome, hollandi, portugali, taani, rumeeania, norra, albaania, keldi keel, kõmri keel, iiri, katalaani, valentsia keel</li> <li>• Ladina2: bosnia, poola, horvaatia, tšehhi, slovaki, sloveenia, serbia, ungari keel</li> <li>• Latin4 : eesti, läti, leedu</li> <li>• Kirillitsa: bulgaaria, makedoonia, vene, ukraina, kasahhi</li> <li>• Kreeka: kreeka keel</li> <li>• Türgi: türgi keel</li> </ul>
	<b>Sünkr.</b>	Kui video pole tiitritega sünkroonitud, saab seda 0,5 sekundi võrra reguleerida.
	<b>Asend</b>	Muudab subtiitrite asukohta.
	<b>Suurus</b>	Muudab subtiitrite fondi suurust.
<b>Korda</b>	Lülitab filmiesituse kordamisfunktsioon sisse/välja. Sisselülitatuna esitatakse kaustas olevat faili korduvalt. Väljalülitatuna esitatakse faile järjest, kui järgmise faili nimi on sarnane.	

**! MÄRKUS**

- Filmiloendis muudetud suvandiväärtused ei mõjuta fotoleendit ega muusikaloendit.
- Foto- ja muusikaloendis muudetud suvandiväärtused muudetakse ühtviisi nii foto- kui ka muusikaloendis, kuid mitte filmiloendis.
- Videofaili taasesitamisel pärast selle peatamist valige Jah, kui soovite jätkata vaatamist katkestatud kohast.
- Kui ühe filmifaili esitus lõpeb, hakatakse automaatselt esitama järgmist valitud filmifaili. Seda ei juhtu, kui filmiloendi valikutes on funktsiooni **Kordus** olek 'Sees'.

**Seadista video.**

Võimaldab muuta video eelseadeid. (Vaadake teemat "PILDI seaded")

**Seadista audio.**

Võimaldab muuta heli eelseadeid. (Vaadake teemat "HELI seaded")

**Määra DivX PLUS HD**

Need valikud on kasutatavad vaid siis, kui esitataval filmifailil on pealkiri ning väljaande ja peatüki teave.

Valik	Kirjeldus
<b>Pealkiri</b>	Mitme pealkirjaga failide puhul valige pealkiri, mida soovite vaadata.
<b>Väljaanne</b>	Mitme väljaandega failide puhul valige väljaanne, mida soovite vaadata. <ul style="list-style-type: none"> <li>• Väljaanne tähistab peatükkidel põhinevat esitusjärjestust.</li> </ul>
<b>Peatükk</b>	Valige ja esitage soovitud peatükk.

## DivX-i registreerimiskood

### DivX koodi registreerimine

DivX registreerimiskoodi abil saate laenutada või osta uusimaid filme aadressilt [www.divx.com/vod](http://www.divx.com/vod). Renditud või ostetud DivX-faili esitamiseks peab faili registreerimiskood olema teleri DivX registreerimiskoodiga sama.

- 1 Vajutage nuppu **HOME (Avamenüü)** ja avage Avamenüü.
- 2 Liikuge noolenuppudega valikule **SEADED**, seejärel vajutage nuppu **OK**.
- 3 Liikuge noolenuppudega suvandile **VALIK**, seejärel vajutage nuppu **OK**.
- 4 Liikuge noolenuppudega valikule **Smart Share'i säte**, seejärel vajutage nuppu **OK**.
- 5 Liikuge noolenuppudega valikule **DivX-i registreerimiskoodja** vajutage nuppu **OK**.
- 6 Vaadake teleri registreerimiskood järele.

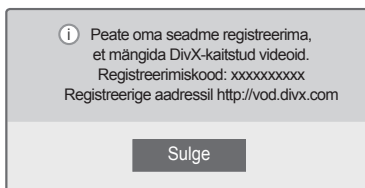

- 7 Kui olete lõpetanud, vajutage nuppu **Exit (Välju)**.



### MÄRKUS

- Registreerimiskoodi kontrollimise ajal ei pruugi mõned nupud töötada.
- Kui kasutate mõne muu seadme DivX-i registreerimiskoodi, ei saa te laenutada või ostetud DivX-faili esitada. Kasutage kindlasti teie teleriga seotud DivX-i registreerimiskoodi.
- Video- või helifailid, mis pole teisendatud standardse DivX-koodekiga, võivad olla rikkis või ei saa neid esitada.
- DivX-i VOD-koodiga saate ühe konto jaoks aktiveerida kuni 6 seadet.

### DivX-funktsiooni registreerimise eemaldamine

Võite desaktiveerida kõik seadmed veebiserveri kaudu ning blokeerida seadme aktiveerimise. Telerile uue DivX kasutustunnuse saamiseks kustutage olemasolev autentimisteave. Kui see toiming on sooritatud, hangitakse DivX DRM-failide kuvamiseks uuesti DivX kasutustunnus.

- 1 Vajutage nuppu **HOME (Avamenüü)** ja avage Avamenüü.
- 2 Liikuge noolenuppudega valikule **SEADED**, seejärel vajutage nuppu **OK**.
- 3 Liikuge noolenuppudega suvandile **VALIK**, seejärel vajutage nuppu **OK**.
- 4 Liikuge noolenuppudega valikule **Smart Share'i säte**, seejärel vajutage nuppu **OK**.
- 5 Liikuge noolenuppudega valikule **DivX-i deaktivimine**, seejärel vajutage nuppu **OK**.
- 6 Kinnitamiseks valige **Jah**.

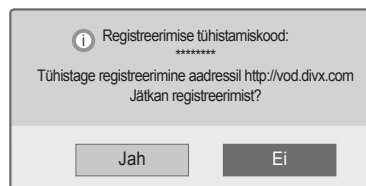

- 7 Kui olete lõpetanud, vajutage nuppu **Exit (Välju)**.

## Fotode vaatamine

Saate vaadata USB-mäluseadmele talletatud pildi-faile. Ekraanikuvad võivad mudeliti erineda.

- 1 Vajutage nuppu **Home (Avamenüü)** ja avage Avamenüü.
- 2 Liikuge noolenuppudega valikule **Smart Share**, seejärel vajutage nuppu **OK**.
- 3 Liikuge noolenuppudega soovitud seadmele ja vajutage nuppu **OK**.
- 4 Kasutage noolenuppe ja liikuge valikule **Foto-loend**, seejärel vajutage nuppu **OK**.
- 5 Liikuge noolenuppudega soovitud kaustale/failile ja vajutage nuppu **OK**.
- 6 Vaadake fotosid järgmiste menüüde/nuppude abil.

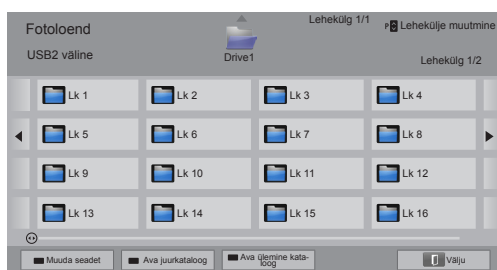

Nupp	Kirjeldus
Noolenupp	Sirvib faile.
<b>OK</b>	Kuvab esile tõstetud faili.
<b>P</b> ^ v	Eelmisele või järgmisele ekraanile liikumine.
Punane nupp	Muuda seadet: valib mõne muu sisendi.
Roheline nupp	Avab juurkataloogi.
Kollane nupp	Avab ülemise kataloogi.

- 7 Fotodevaatamise ajal on saadaval järgmised valikud.



Valik	Kirjeldus
<b>Slaidiseanss</b>	Alustab või peatab slaidiseansi. Kõik praegusesse kausta salvestatud fotod esitatakse slaidiseansina. Slaidiseansi kiiruse määramiseks valige Valik.
<b>BGM (Taustamuusika)</b>	Lülitab taustamuusika sisse või välja. Taustamuusika kausta määramiseks valige Valik.
<b>⌚ (pööra)</b>	Pöörab fotosid päripäeva (90°, 180°, 270°, 360°). <b>! MÄRKUS</b> • Toetatud fotosuurused on piiratud. Fotot ei saa pöörata, kui pööratud laiuse eraldusvõime on suurem, kui toetatav eraldusvõime.
<b>⌘ (täiskraanil)</b>	Näitab fotot täiskraanil või algses olekus.
<b>⌚ (Energiasääst)</b>	Suurendab või vähendab ekraani heledust.
<b>3D</b>	Kuvab 3D-kujutised. (Ainult 3D-mudelid.)
<b>Valik</b>	Kuvab valikumenüü (Vt lk72).
<b>Peida</b>	Peidab suvandite akna. Valikute kuvamiseks vajutage nuppu <b>OK</b> .
<b>Välju</b>	Liigub eelmisele menüüekraanile.

**Q.MENU (Kiirmenüü) valikud fotoendis**

- 1 Kiirmenüü avamiseks vajutage nuppu **Q**.  
**MENU (Kiirmenüü)**.  
Kuvatakse hüpinkaken.
- 2 Liikuge noolenuppudega soovitud valikule ja vajutage nuppu **OK**.
- 3 Liikuge noolenuppudega ühele järgmistest valikutest ja vajutage nuppu **OK**.

**Seadista fotovaade.**

Valik	Kirjeldus
<b>Slaidi kiirus</b>	Määrab slaidiseansi kiiruse (Kiire, Keskmine, Aeglane).
<b>BGM</b>	Valib taustamuusikale muusikakausta. Valige Korda või Juhuslik. <div style="border: 1px solid black; padding: 5px; margin-top: 10px;"> <p><b>! MÄRKUS</b></p> <ul style="list-style-type: none"> <li>• Muusikakausta ei saa vahetada taustamuusika esitamise ajal.</li> </ul> </div>

**! MÄRKUS**

- Fotoloendis muudetud suvandiväärtused ei mõjuta filmiloendit ega muusikaloendit.
- Fotoloendis ja muusikaloendis muudetud suvandiväärtused muudetakse ühtviisi nii pildiloendis kui ka muusikaloendis, kuid mitte filmiloendis.

**Seadista video.**

Võimaldab muuta video eelseadeid. (Vaadake teemat “PILDI seaded”)

**Seadista audio.**

Võimaldab muuta heli seadeid. (Vaadake teemat “HELI seaded”)

## Muusika kuulamine

- 1 Vajutage nuppu **Home (Avamenüü)** ja avage Avamenüü.
- 2 Liikuge noolenuppudega valikule **Smart Share**, seejärel vajutage nuppu **OK**.
- 3 Liikuge noolenuppudega soovitud seadmele ja vajutage nuppu **OK**.
- 4 Kasutage noolenuppe ja liikuge valikule **Muusikaloend**, seejärel vajutage nuppu **OK**.
- 5 Kasutage noolenuppe ja liikuge soovitud failile, seejärel vajutage nuppu **OK**.
- 6 Esitage muusikat järgmiste menüüde/nuppude abil.



Nupp	Kirjeldus
Noolenupp	Sirvib faile.
<b>OK</b>	Esitab esiletõstetud faili.
<b>P</b> ^ v	Eelmisele või järgmisele ekraanile liikumine.
Punane nupp	Muuda seadet: valib mõne muu sisendi.
Roheline nupp	Avab juurkataloogi.
Kollane nupp	Avab ülemise kataloogi.
Sinine nupp	Avab muusikamängija Seda saab kasutada muusika esitamise ajal.

- 7 Juhtige esitust järgmiste nuppudega.

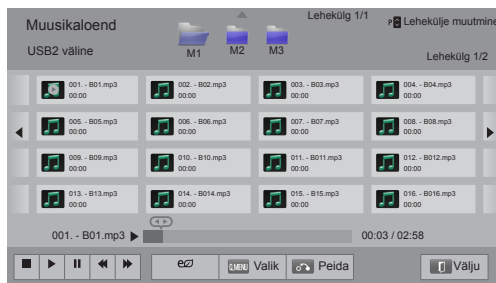

Nupp	Kirjeldus
■	Lõpetab esitamise
▶	Esitab muusikafaili
	Peatab või jätkab esitust
◀	Liigub eelmisele failile
▶▶	Liigub järgmisele failile
< >	Kuvab kursori
<b>Energiäsääst</b>	Suurendab või vähendab ekraani heledust.
<b>Q.MENU</b>	Kuvab valikumenüü (Vt lk74).
<b>BACK (Tagasi)</b>	Peidab suvandite akna. Valikute kuvamiseks vajutage nuppu <b>OK</b> .
<b>EXIT (Välju)</b>	Liigub eelmisele menüüekraanile.

### Nõuanded muusikafailide esitamiseks

- See seade ei toeta ID3 sildiga MP3-faile.

**Q.MENU (Kiirmenüü) valikud muusikaloendis**

- 1 Kiirmenüü avamiseks vajutage nuppu **Q. MENU (Kiirmenüü)**.  
Kuvatakse hüplikaken.
- 2 Liikuge noolenuppudega soovitud valikule ja vajutage nuppu **OK**.
- 3 Liikuge noolenuppudega ühele järgmistest valikutest ja vajutage nuppu **OK**.

**MÄRKUS**

- Filmiloendis muudetud suvandiväärtused ei mõjuta foto- ega muusikaloendit.
- Foto- ja muusikaloendis muudetud suvandiväärtused muudetakse ühtviisi nii foto- kui ka muusikaloendis.

**Seadista audio esitus.**

Valige Korda või Juhuslik.

**Seadista audio.**

Võimaldab muuta heli seadeid. (Vaadake teemat "HELL seaded")

**MÄRKUS**

- Teler ei esita koopiakaitsega faile.
- Kui telerit esitamise ajal mõnda aega ei kasutata, kuvatakse kujutise sööbimise vältimiseks ekraanisäästjana teabeaken. Muusikaloendi aknasse naasmiseks vajutage nuppu **OK**.

Faili nimi

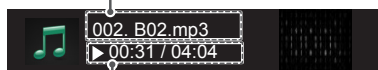

Kulunud aeg / Kestus

## Funktsioon Meediumilink

Funktsioon Meediumilink võimaldab teil luua ühenduse serveriga Plex Media. Rakenduse Plex Media Server allalaadimiseks avage veebileht [www.plexapp.com](http://www.plexapp.com). Võite esitada meediumifaile ja laadida Plex-rakendusi. Plex-rakendused laaditakse teie arvutisse ning need ei kasuta teleris olevat salvestusruumi.

### MÄRKUS

- Soovitame Mac- või tavaarvutisse installida rakenduse PLEX Media Server versiooni 0.9.1.14 või uuema. (Laadige installifail aadressilt <http://www.plexapp.com/medialink>)
- Ekraanitekst on inglise keeles ning edastatavaid andmeid ei kuvata, kui kasutate mõnda järgmist keelt: tai, araabia, pärsia, heebrea, kurdi.
- Videoplugina kasutamisel võib esmasele puhverdamisele kuluda veidi aega, kui teler ei toeta esitamiseks valitud faili ja arvuti peab selle ümber teisendama. Teisenduskiirus sõltub arvuti tehnilistest näitajatest ja võrguühendusest.
- Arvutis olevate failide (filmid, telesaated, muusika) esitamisel on toetatud failiformaadid samad mis DLNA-funktsiooni puhul. Sisu juurde kiire liikumise funktsioon pole muusika esitamisel kasutatav. (Sama kehtib DLNA puhul)
- Kui kasutate HD-filmide vaatamisel traadita ühendust, võib aeglase võrguühenduse korral tekkida probleeme.
- Kui võrku on ühendatud ruuter, siis sõltub selle seadistusest, kas teleril õnnestub arvutit tuvastada. (Näiteks mõnes ruuteris multiedastuse funktsiooni kasutamisel võib juhtuda, et teler ei saa traadita ühenduse kaudu arvuteid tuvastada.)
- Sõltuvalt meediumiformaadist ei pruugi mõned pluginad toimida.
- Plugina arendaja võib seda ette teatamata muuta või kasutamise peatada.

## Funktsiooni Meediumilink ühendus

- 1 Teler peab olema ühendatud teie koduvõrku. Kasutage traadiga või traadita ühendust. (Vt lk45 kuni 51).
- 2 Rakenduse PLEX laadimiseks avage veebileht <http://www.plexapp.com/medialink>.  
- Lisateavet installimise kohta saate eeltoodud aadressilt.
- 3 Rakenduse PLEX esmakordsel kasutamisel juhendab teid seadistamisel viisard.  
- Lisateavet viisardi kasutamise kohta saate eeltoodud veebiaadressilt.

## Funktsiooni Meediumilink kasutamine

- 1 Vajutage nuppu **HOME (Avamenüü)** ja avage Avamenüü.
- 2 Leidke noolenuppude abil valiku **Meediumilink** ikoon ja vajutage **OK**.
- 3 Kuvatakse funktsiooni Meediumilink kategooriad, mis on seadistatud ühendatud arvutis. Mõnes kategoorias oleva ühiskasutatava sisu vaatamiseks valige vastav ikoon.



Valik	Kirjeldus
1	See on arvutis seadistatud kategooriate loend.
2	Need on veebisisu pluginad.
3	Sortimise muutmine. - Serveri nime alusel: loendit sortitakse serveri nime põhjal. - Elemendi nime alusel: loendit sortitakse elemendi nime põhjal.
4	Muu seadme valimine.
5	Kui kasutate funktsiooni PLEX Online, saate arvutisse rakendusi installida, neid eemaldada või uuendada.
6	Liikumine eelmisele lehele.
7	Funktsiooni Meediumilink sulgemine.

## Filmide vaatamine

Meediumilink kuvab ühiskasutatavate filmide kohta teavet allkirjeldatud viisil.

- 1 Vajutage nuppu **HOME (Avamenüü)** ja avage Avamenüü.
- 2 Leidke noolenuppude abil valiku **Meediumilink** ikoon ja vajutage **OK**.
- 3 Leidke noolenuppude abil video ja vajutage nuppu **OK**.

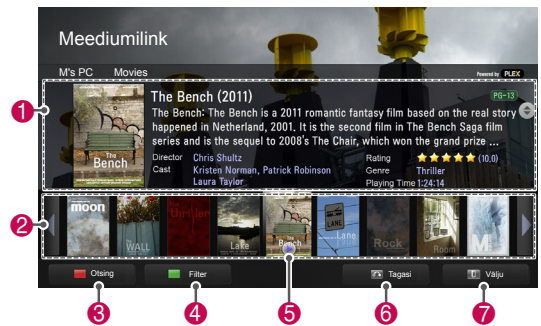

Valik	Kirjeldus
1	Valitud filmi teabe kuvamine.
2	Filmifaili piltide kuvamine.
3	Filmide otsimine sektsioonis.
4	Loendi kuvamine valitud filtrit kasutades.
5	Filmi esitamine täisekraanirežimis. Kui filmi on varem esitatud, võite jätkata poolleijäänud kohast.
6	Liikumine eelmisele lehele.
7	Funktsiooni Meediumilink sulgemine.



## Muusikakategooria kasutamine

Muusikakategoorias võite vaadata muusikafailide teavet ja neid nautida.

- 1 Vajutage nuppu **HOME (Avamenüü)** ja avage Avamenüü.
- 2 Leidke noolenuppude abil valiku **Meediumilink** ikoon ja vajutage **OK**.
- 3 Leidke noolenuppude abil muusikakategooria ja vajutage nuppu **OK**.

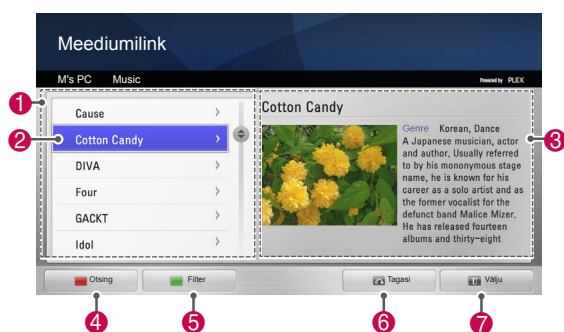

## Telesaadete kategooria kasutamine

Võite vaadata telesaadete kategoorias olevate saadete teavet ja neid nautida.

- 1 Vajutage nuppu **HOME (Avamenüü)** ja avage Avamenüü.
- 2 Leidke noolenuppude abil valiku **Meediumilink** ikoon ja vajutage **OK**.
- 3 Leidke noolenuppude abil telesaadete kategooria ja vajutage nuppu **OK**.

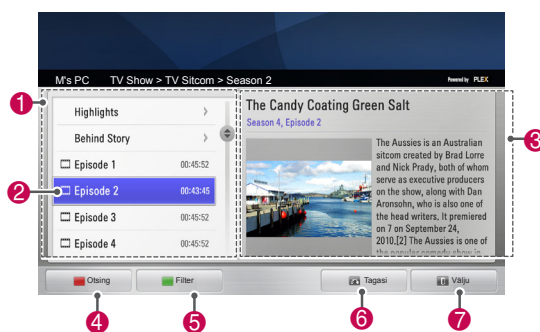

Valik	Kirjeldus
1	Valitud sektsioonis muusikafailide sortimine järjestuses esitaja > album > loo pealkiri.
2	Kausta või loo valimine.
3	Valitud muusikaloo esitaja, albumi ja teabe kuvamine.
4	Muusikafailide otsimine sektsioonis.
5	Loendi kuvamine valitud filtrit kasutades.
6	Liikumine eelmisele lehele.
7	Funktsiooni Meediumilink sulgemine.

Valik	Kirjeldus
1	Valitud sektsioonis telesaadete failide sortimine järjestuses saate nimi > hooaeg > episood.
2	Kausta või saate valimine.
3	Valitud saate teabe kuvamine.
4	Telesaadete otsimine sektsioonis.
5	Loendi kuvamine valitud filtrit kasutades.
6	Liikumine eelmisele lehele.
7	Funktsiooni Meediumilink sulgemine.

## Pluginate installimine

Meediumilink võimaldab teil veebipõhise meediu-  
misu nautimiseks installida pluginaid.

- 1 Vajutage nuppu **HOME (Avamenüü)** ja avage Avamenüü.
- 2 Leidke noolenuppude abil valiku **Meediumilink** ikoon ja vajutage **OK**.
- 3 Vajutage kollast nuppu, et valida PLEX Online.

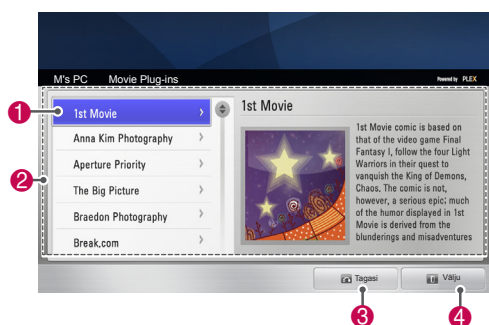

Valik	Kirjeldus
1	<p>Plugina kohta käiva teabe vaatamiseks paremal paanil liigutage kursor pluginale. Pluginad on juba installitud: võite neid käivitada, uuendada, taasinstallida või eemaldada.</p> <p>Pluginad on veel installimata: võite need installida.</p> <p>Pärast plugina installimist võite selle käivitada, kui valite funktsiooni Meediumilink avakuval videote, muusika või piltide plugina.</p>
2	Installimiseks saadaolevate pluginade loend.
3	Liikumine eelmisele lehele.
4	Funktsiooni Meediumilink sulgemine.

## DVR-i funktsioon

(See funktsioon on lubatud vaid Soomes, Rootsis, Norras, Taanis, Hispaanias, Venemaal, Ukrainas, Kasahstanis, Leedus, Eestis, Lätis ja Tšehhis.)

### USB-seadme kasutamise ettevaatusabinõud



#### MÄRKUS

- Vaid USB-mäluseade on tuvastatav.
- Kui USB-mäluseade ühendatakse USB-jao-turi kaudu, ei ole seade tuvastatav.
- USB-mäluseadet, mis kasutab automaatset tuvastamisprogrammi, võidakse mitte tuvastada.
- USB-mäluseade, mis kasutab oma ajamit, võidakse mitte tuvastata.
- Mitme partitsiooni korral või kaardilugeja puhul on samaaegselt tuvastatavad kuni neli mälukaarti.
- USB-mäluseadme tuvastamise kiirus võib sõltuda igast seadmest eraldi.
- Palun ärge lülitage telerit välja ega tõmmake USB-seadet välja ühendatud USB-mäluseadme töötamise ajal. Kui selline seade on äkki eraldatud või välja tõmmatud, võib see kahjustada salvestatud faile või USB-mäluseadet.
- Palun ühendage välise toitega töötav USB-mäluseade energiallikaga. Kui te seda ei tee, ei pruugita seadet tuvastada.
- Palun ühendage USB-mäluseade USB tootja pakutavaga kaabliga. Kui USB tootja ei paku kaabliga ühendamist või on tegu liiga pika kaabliga, ei saa seadet alati tuvastada.
- Kõiki USB-mäluseadmeid ei toetata või ei toimi need sujuvalt.
- Teler kuvab kuni 128 tähemärki faili nimest.
- Palun tehke olulistest failidest varukoopiad, kuna USB-mäluseadme andmed võivad olla kahjustunud. Andmehaldus on tarbija vastutusel ja seega tootja andmete hävimist ei hüvita.
- Soovitatav maht on 40 GB või rohkem ja 1TB või vähem USB kõvaketta puhul.
- Soovitatavast suurema mälumahuga seade ei pruugi korralikult töötada.
- Video mängimine USB-ühenduse abil, mis ei toeta suurt andmekiirust, võib ebaõnnestuda.

- Toetatakse ka vanemaid USB-mäluseadmeid kui USB 2.0. Kuid need ei pruugi filmiloendis korralikult töötada.
- Säilitage välise kõvaketta stabiilsus, kasutades kõvaketta kontrollseadet, et tagada selle ühtlane töö.
- Kõvaketta kontrollseadmed kontrollivad kõvaketta lugemis-/kirjutuskiirust, pöördusaega ja stabiilsust. Kõvaketta kontrollvahendit saab otsida veebisaidilt ja pärast allalaadimist hõlpsalt kasutada.
- DVR USB-kõvakettad toetavad ainult SSD või HDD kettatüüpe. (USB-mälu ei toetata.)
- SSD-i (Solid State Drive) on piiratud arv kirjutus-/kustutustsükleid. Selle toote jaoks soovitatakse HDD-d (Hard Disk Drive).

## Timeshift (OTSE-TV PEATAMINE JA TAASESITAMINE)

Selle funktsiooniga saab otse-TV-d automaatselt salvestada, et see oleks vaadatav mistahes ajal. Kui Timeshift on sisse lülitatud, võite telesaateid peatada ja tagasi kerida, ilma et osa saatest nägemata jääks.

(Kui signaal on nõrk, ei pruugi Timeshift ja salvestamine töötada.)

See funktsioon on kasutatav ainult pärast USB-seadme lähtestamist.

### USB mäluasjade ühendamine

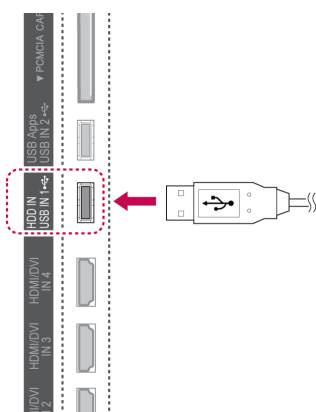

1. Ühendage USB-seade teleri küljel asuvasse **USB-porti** USB IN 1/HDD IN.
2. USB-seadme (rohkem kui 40 GB) kasutamiseks DVR-i jaoks lähtestage see.

#### ! MÄRKUS

- See käivitab kõvakettaajami, mis on DVR-i jaoks USB-ga kettarežiimil ühendatud.
- See käivitub vaid siis, kui ühendatud on DVR-i jaoks kasutatav USB-kõvakettaajam.
- Kui USB seadme algkäivitus on alustatud, kustutatakse kõik USB-mäluseadmele salvestatud andmed.
- Ärge eemaldage USB-mäluseadet USB seadme algkäivituse ajal. See võib põhjustada vea televiisoris ja mäluseadmes.

### USB-seadme lähtestamine

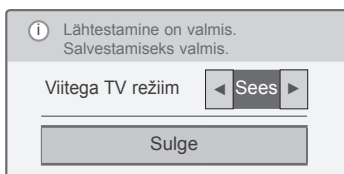
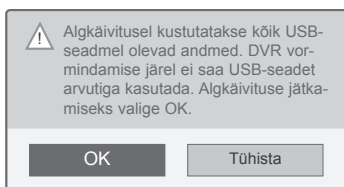
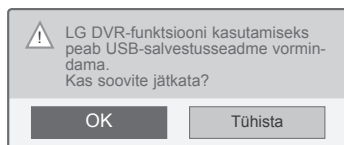

1. Ühendage vormindamata USB-seade DVR-i jaoks ja vajutage nuppu **REC**, et alustada lähtestamist.
2. Liikuge noolenuppudega valikule **OK**, seejärel vajutage nuppu **OK**.
3. Liikuge noolenuppudega valikule **Sees** või Väljas, seejärel vajutage nuppu **OK**.

#### ! MÄRKUS

- Kui käivitus on lõppenud, kuvatakse lõpetamise kohta hüppikmärkus ja ühendatud USB-kõvakettaajam on DVR-i jaoks saadaval.
- Käivitusaeg võib varieeruda sõltuvalt USB-mäluseadme mahust.
- Arvuti ei tuvasta käivitatud USB-mäluseadet.
- Kui USB-mäluseade on väiksem kui 40 GB, siis USB seadme algkäivitus ei käivitu.
- Välise kõvaketta maksimaalne toetatud maht on 1 TB

## Režiimi Timeshift muutmine kasutamise ajal kasutamisel

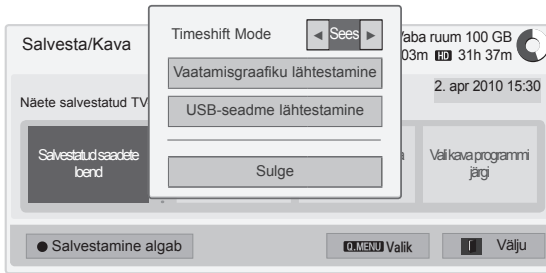

- 1 Pärast USB-seadme ühendamist vajutage nuppu **OK**.
- 2 Vajutage kollast nuppu ja kuvage menüüvalik DVR, seejärel vajutage nuppu **Q.MENU (Kiirmenüü)**.
- 3 Liikuge noolenuppudega valikule **Timeshift Mode** ja vajutage nuppu **OK**.
- 4 Liikuge noolenuppudega valikule **Sees** või **Väljas**, seejärel vajutage nuppu **OK**.
- 5 Kui olete lõpetanud, vajutage nuppu **EXIT (Välju)**.  
Eelmisele tasemele naasmiseks vajutage nuppu **BACK (Tagasi)**.

Menüü	Kirjeldus
<b>Salvestatud saadete loend</b>	<b>Avab menüü</b> Salvestatud saadete loend.
<b>Ajakava loend</b>	<b>Avab menüü</b> Ajakava loend.
<b>Vali kava kuupäeva järgi</b>	<b>Avab menüü</b> Käsitsiseadistatav taimer.
<b>Vali kava programmi järgi</b>	Seadistab taimeri telekava alusel.

## USB-seadme algkäivitus DVR-i kasutamisel

- 1 Pärast USB-seadme ühendamist vajutage nuppu **OK**.
- 2 Vajutage kollast nuppu ja kuvage menüüvalik DVR, seejärel vajutage nuppu **Q.MENU (Kiirmenüü)**.
- 3 Liikuge noolenuppudega valikule **USB-seadme lähtestamine**, seejärel vajutage nuppu **OK**.
- 4 Kui olete lõpetanud, vajutage nuppu **EXIT (Välju)**.

Eelmisele tasemele naasmiseks vajutage nuppu **BACK (Tagasi)**.

## Timeshift edenemine



- 1 Pärast USB-seadme ühendamist vajutage nuppu **OK**.
- Niipea kui TimeShift käivitub, kuvatakse ekraani allosas edenemisribal hetke salvestusolek.
- Edenemisriba varjamiseks vajutage nuppu **BACK (Tagasi)**, edenemisriba kuvamiseks vajutage nuppu **OK**.
- See funktsioon säilib ka programmi vahetamisel Timeshifti edenemisel.

## Edenemisriba?

See funktsioon näitab, milline Timeshifti esitus on võimalik, praegust olekut ekraanil ja otse-TV olekut.

- 1 Eelvaade
  - 2 Esituse praegune olek ja edenemisaeg.
  - 3 Timeshifti kogu edenemisaeg.
- ▶ Esitus
  - ▶▶ Edasikerimine
  - ◀◀ Tagasikerimine
  - ▬ Paus
  - ↶ Otsevaade +
  - ↷ Otsevaade -
  - ▶ Ühe ekraani võrra
  - ▶ Aeglane esitus

 **MÄRKUS**

- Kõvakettaruumi säästmiseks ei salvestata midagi, kui signaali pole.
- Timeshifti saab kasutada maksimaalselt 2 tundi.
- Salvestamisel ei saa programmi muuta ega sisendit teisendada.
- Toite sisselülitamise järel võib kõvaketta käivitamiseks kuluda kuni 3 minutit.
- Salvestamine või salvestatud programmi esitamine ei pruugi käivituda koopiakaitstud programmi puhul.
- Kohese salvestamise aeg on 3 tundi ja maksimaalne toetatud aeg on kuni 5 tundi.
- Pikemate salvestuste kui 18 minutit puhul luuakse pisipilt iga 3 minuti järel ja lühemate salvestuste kui 18 minutit puhul luuakse pisipilt iga 1 kuni 3 minuti järel.
- Ühe ekraani kohta luuakse kuni 6 pisipilti.
- DVR on saadaval DTV kanalite jaoks.
- Raadio- või satelliitprogramme või mõnda krüptitud programmi ei saa salvestada.
- DTV programme võite salvestada ja vaadata ka 3D režiimis.

## Esitamine Timeshifti kestel

Timeshifti esitamisel on saadaval järgmised valikud.

### Kaugjuhtimispuldi kasutamine

Timeshifti ajal võite esitada ajutiselt salvestatud lõiku mitmel viisil.

Nupp	Kirjeldus
◀▶	Kiirendamiseks vajutage esitamise ajal korduvalt nuppu <b>REW</b> (◀) või <b>FF</b> (▶). - Iga nupuvajutusega kiireneb esitus ühe astme võrra (kuni 4 astet).
▶	Vajutage esituse ajal nuppu <b>Pause(II)</b> . - Kuvatakse pausiekraan. - Igal nupu <b>Pause(II)</b> vajutamisel nihkub ekraan järk-järgult edasi (  ▶) - Vajutage nuppu <b>Pause(II)</b> ja kasutage seejärel aeglaseks liikumiseks nuppu <b>FF</b> (▶, ▶).
< >, OK	Kui liigutate esitamise ajal kursorit noolenuppudega (< >) ja vajutate seejärel nuppu <b>OK</b> , esitatakse pilti kohe kursori juurest. (↶↷)
/LIVE TV	Praegu kestva saate vaatamiseks vajutage esitamise ajal nuppu <b>LIVE TV</b> (Otse-TV).

## SALVESTAMINE

Kasutage seda funktsiooni, kui te ei saa soovitud programmi vaadata, kuna te pole kodus.

### Salvestamise alustamine/lõpetamine

Võite salvestada ka programmi, mida te vaatate.

#### Salvestamise alustamine

- 1 Salvestamise alustamiseks vajutage nuppu **REC**.

#### Salvestamise lõpetamine

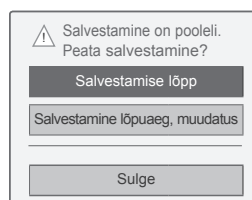

- 1 Salvestamise peatamiseks vajutage nuppu **REC**.
- 2 Liikuge noolenuppudega valikule **Salvestamise lõpp**, seejärel vajutage nuppu **OK**.

### ! MÄRKUS

- Salvestamise saab peatada ka vajutades nuppu **STOP** (■).

## Muuda salvestamise lõpuaega

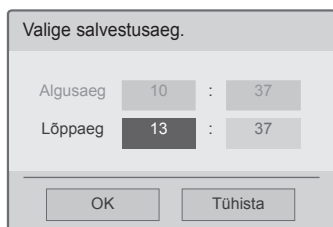
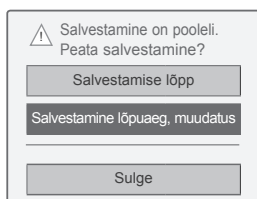

- 1 Vajutage nuppu **REC**.
- 2 Liikuge noolenuppudega valikule **Salvestamise lõpuaja muudatus**, seejärel vajutage nuppu **OK**.
- 3 Määrake noolenuppudega salvestamise lõpu-aeg, seejärel vajutage nuppu **OK**.

**MÄRKUS**

- Kui salvestamisel kettaruumi liiga vähe on, peatatakse salvestamine automaatselt.
- Ei salvestata lühemaid salvestusi kui 10 sekundit.
- Maksimaalne salvestusaeg on viis tundi.
- Kettaruumi säästmiseks salvestamisel ei salvestata andmeid kui signaali pole.
- Salvestamine ei käivitu koopiakaitsega programmi puhul.
- Kuvatav aeg võib mõnevõrra tegelikust ajast erineda.
- Kui signaali pole või vaadatakse filmiallikat, võib kuvatav aeg tegelikust ajast mõnevõrra erineda.

**HOIATUS**

- Saateedastus on kaitstud autoriõigusega ja sellega, et teatud materjali salvestamine ja taasesitus on lubatud ainult autoriõiguse loaga.
- Salvestiga tehtud heli- ja videosalvestused on ainult teie isiklikuks kasutuseks. Te ei või neid teistele inimestele müüa, laenata ega rentida.

## VAATAMISGRAAFIK

## Manuaalne taimer

Seda funktsiooni kasutatakse reserveeritud salvestamise korral. Taimeriga salvestamine on seadistatud.

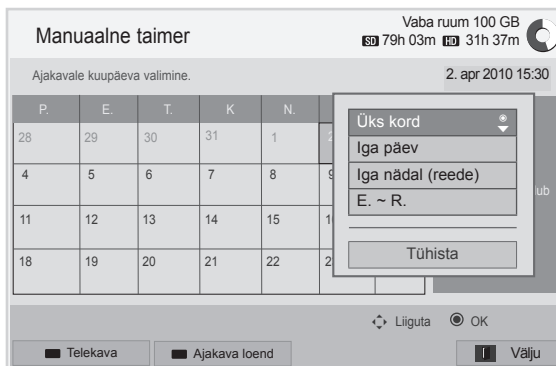

- 1 Pärast USB-seadme ühendamist vajutage nuppu **OK**.
- 2 Vajutage kollast nuppu.
- 3 Liikuge noolenuppudega valikule **Vali kava kuupäeva järgi**, seejärel vajutage nuppu **OK**.
- 4 Valige noolenuppudega kuupäev, seejärel vajutage nuppu **OK**.
- 5 Valige noolenuppudega kordus, seejärel vajutage nuppu **OK**.
- 6 Valige noolenuppudega ajakava tüüp, aeg ja programm, seejärel vajutage nuppu **OK**.
- 7 Kui olete lõpetanud, vajutage nuppu **EXIT (Välju)**. Eelmisele tasemele naasmiseks vajutage nuppu **BACK (Tagasi)**.



## Ajakava loend

Seda funktsiooni kasutatakse ajastatud programmi näitamiseks. Saate salvestada kuni 30 programmi.

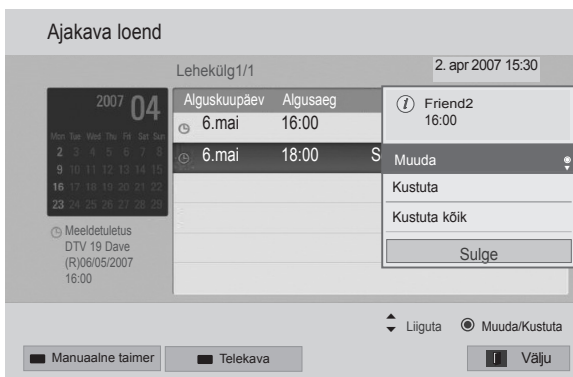
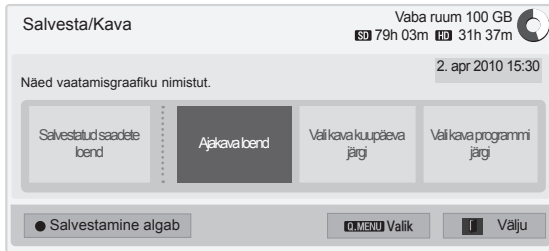

- 1 Pärast USB-seadme ühendamist vajutage nuppu **OK**.
- 2 Vajutage kollast nuppu.
- 3 Liikuge noolenuppudega valikule **Ajakava loend**, seejärel vajutage nuppu **OK**.
- 4 Valige noolenuppudega soovitud programm ja vajutage nuppu **OK**.
- 5 Kui olete lõpetanud, vajutage nuppu **EXIT (Välju)**.  
Eelmisele tasemele naasmiseks vajutage nuppu **BACK (Tagasi)**.

Menüü	Kirjeldus
<b>Muuda</b>	Väljakeelamine/Algusaeg/Lõppaeg/Pealkiri/Kordusmuutmine. Muudetud väljakeelamiseks peate vajutama nuppu <b>BACK (Tagasi)</b> . See funktsioon on määratud meeldetuletuse korral välja lülitatud.
<b>Kustuta</b>	Loendist kustutatakse valitud üksus.
<b>Kustuta kõik</b>	Loendist kustutatakse kõik üksused.
<b>Sulge</b>	Hüpikmenüü suletakse.

## Kava loendi lähtestamine

Seda funktsiooni kasutatakse ajakava loendi lähtestamiseks.

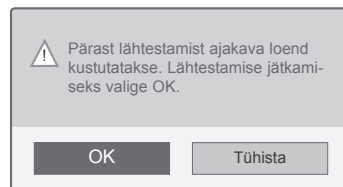
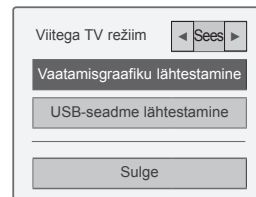

- 1 Pärast USB-seadme ühendamist vajutage nuppu **OK**.
- 2 Vajutage kollast nuppu ja kuvage menüüvalik DVR, seejärel vajutage nuppu **Q.MENU (Kiirmenüü)**.
- 3 Valige noolenuppudega **Kava loendi lähtestamine**, seejärel vajutage nuppu **OK**.
- 4 Liikuge noolenuppudega valikule **OK**, seejärel vajutage nuppu **OK**. Kava loendi lähtestamise alustamine.
- 5 Kui olete lõpetanud, vajutage nuppu **EXIT (Välju)**.  
Eelmisele tasemele naasmiseks vajutage nuppu **BACK (Tagasi)**.

## Telekava

Seda funktsiooni kasutatakse reserveeritud salvestamise korral. (Vt jaotist "EPG").

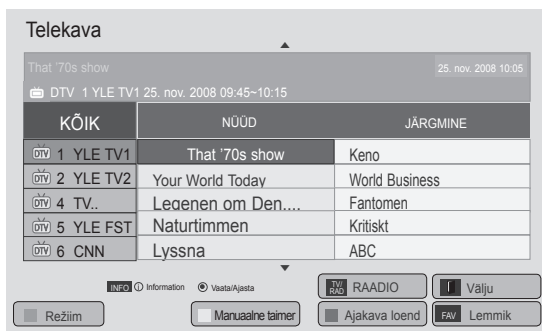
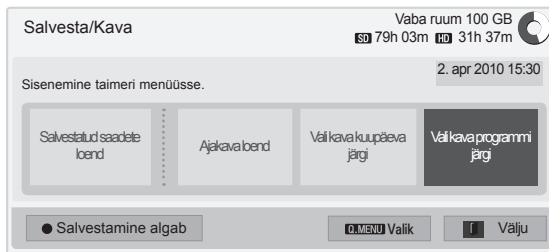

- 1 Pärast USB-seadme ühendamist vajutage nuppu **OK**.
- 2 Vajutage kollast nuppu.
- 3 Liikuge noolenuppudega valikule **Vali kava programmi järgi**, seejärel vajutage nuppu **OK**.
- 4 Valige noolenuppudega programm, seejärel vajutage nuppu **OK**.
- 5 Kui olete lõpetanud, vajutage nuppu **EXIT (Välju)**.

Kui soovite eelmisesse menüüsse naasta, vajutage nuppu **BACK (TAGASI)**.

**MÄRKUS**

- Kopeerimiskaitstud programmide korral ei ole salvestamine võimalik.

 Koopiakaitsega programm: salvestamine nurjus.

- Kui salvestatakse halva kvaliteediga välisest allikast, pole salvestuse kvaliteet optimaalne.
- Käsitsisalvestuse võimalik aeg on maksimaalselt 5 tundi ja minimaalselt 2 minutit.
- Salvestamine võib ebaõnnestuda, kui telejaam saadab vale ajateabe.
- Kui reserveeritud salvestamiseks on valitud samaaegselt mitu erinevat programmi, valib teler reserveeritud salvestusprogrammi.
- Kui lülitate toite salvestamise ajal välja, võib programm salvestamata jääda. Seega on soovitatav vajutada nuppu **STOP** (■) ja kontrollida reserveeritud/salvestatud programmi loendit ja alles seejärel toide välja lülitada.
- Reserveerida ei saa lühemat salvestust kui 10 sekundit.
- Kuna salvestatava/meeldetuletava programmi pealkiri ja aeg põhineb saatvast telejaamast pärineval teabel, võivad need tegelikust erineda.
- Salvestusaeg võib erineda ka sõltuvalt sisendsignaali eraldusvõimest või USB kõvaketta võimsusest.
- Kui reserveeritud salvestus peaks algama ja teleri toide on välja lülitatud, lülitab teler sisse salvestuseks vajaliku osa toite ja jätkab salvestamist.
- Kui reserveeritud salvestus peaks algama ja kohene salvestus kestab, peatatakse praegu vaadatava programmi salvestamine ja alustatakse reserveeritud salvestamist.
- Kui teler vooluvõrgust välja lülitatakse, siis reserveeritud salvestamine ei toimi.

## SALVESTATUD TV

Võite vaadata ülevaadet salvestatud saadete loendist.

Saate esitada USB-mäluseadmesse salvestatud saateid.

### Salvestatud saadete loend

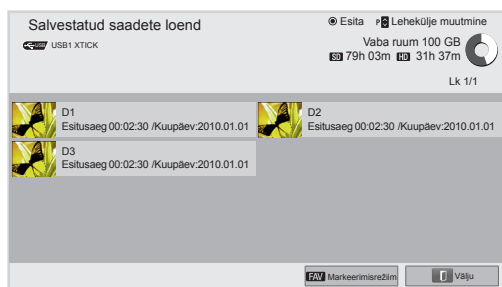

- 1 Pärast USB-seadme ühendamist vajutage nuppu **OK**.
- 2 Vajutage rohelist nuppu ja valige **Recorded List (Salvestatud saadete loend)**.
- 3 Valige noolenuppudega salvestatud programm ja vajutage nuppu **OK**.
- 4 Kui olete lõpetanud, vajutage nuppu **EXIT (Välju)**.

Eelmisele tasemele naasmiseks vajutage nuppu **BACK (Tagasi)**.

### ! MÄRKUS

- Kui kettal on rikkis sektor, võivad salvestusloendis olevad üksused kustuda.
- Loendis olevate salvestuste maksimaalne arv on 200. Kui salvestiste arv loendis on 200, ei saa sinna rohkem salvestada.
- Salvestise taasesitamise lõpul jääb ekraan 10 sekundiks peatatud olekusse ja seejärel taasesitus peatub automaatselt.
- Salvestist saab taasesitada ka salvestamise/reserveeritud salvestamise ajal.
- Salvestise taasesitamise ajal võib kõvaketas mõnevõrra müra tekitada.
- See ei mõjuta toote jõudlust ega töökindlust. Kõvaketaste puhul on mõningane müra tava-pärane.
- Teises teleris salvestatud programmi ei saa vastavalt autorikaitsepoliitikale esitada. Kui üritate esitada teises teleris salvestatud programmi, näete tühja ekraani.

## Markeerimisrežiim



- 1 Pärast USB-seadme ühendamist vajutage nuppu **OK**.
- 2 Vajutage rohelist nuppu ja valige **Recorded List (Salvestatud saadete loend)**.
- 3 Vajutage nuppu **FAV**, et märkida soovitud programm.
- 4 Valigenoolenuppudega soovitud salvestatud programm.
- 5 Vajutage kollast nuppu märgitud saate esitamiseks.

Nupp	Kirjeldus
Punane nupp	<b>Eemalda markeering kõigilt:</b> muudab märgistatud salvestatud programmid mittemärgistatud salvestatud programmideks.
Roheline nupp	<b>Markeeri kõik:</b> markeerib kõik loendis olevad salvestatud programmid.
Kollane nupp	<b>Esita markeeritud:</b> esitab esimese valitud faili. Kui salvestatud programmide esitamine lõppeb, esitatakse automaatselt järgmine valitud pala.
Sinine nupp	<b>Kustuta markeeritud:</b> kustutab kõik markeeritud salvestatud programmid.
<b>FAV</b>	Välju markeerimisrežiimist

## Salvestatud programmide esitamine

Võite esitada salvestatud saadete loendist valitud programmi.



- 1 Pärast USB-seadme ühendamist vajutage nuppu **OK**.
- 2 Vajutage rohelist nuppu ja valige **Recorded List (Salvestatud saadete loend)**.
- 3 Valige noolenuppudega salvestatud programm ja vajutage nuppu **OK**.
- 4 Vajutage rohelist nuppu, et valida **Valik** ja seejärel vajutage nuppu **OK**.
- 5 Kui olete lõpetanud, vajutage nuppu **EXIT (Välju)**.

Eelmisele tasemele naasmiseks vajutage nuppu **BACK (Tagasi)**.

Menüü	Kirjeldus
<b>Esita viimati peatatud kohast.</b>	Jätkab esitust viimati peatatud kohast.
<b>Esita algusest.</b>	Esitab valitud salvestatud programmid.
<b>Nimeta ümber</b>	Nimetab programmi ümber.
<b>Kustuta</b>	Kustutab programmi.

## Edenemisriba?

See funktsioon näitab, milline salvestatud programmi esitus on võimalik, praegust olekut ekraanil ja otse-TV olekut.

- 1 Eelvaade
  - 2 Esituse praegune olek ja edenemisaeg.
  - 3 Salvestatud programmi kogu edenemisaeg
- Esitus
  - Edasikerimine
  - Tagasikerimine
  - Paus
  - Otsevaade +
  - Otsevaade -
  - Ühe ekraani võrra
  - Aeglane esitus
  - (Sinine) Kordusintervalli algus
  - (Kollane) Klipi redigeerimise intervalli algus
  - (Sinine) Kordusintervalli lõpp
  - (Kollane) Klipi redigeerimise intervalli lõpp
  - Kordusintervall

## Kaugjuhtimispuldi kasutamine

Salvestatud programmi esitamise ajal võite seda mitmel viisil kohandada.

Nupp	Kirjeldus
	Kiirendamiseks vajutage esitamise ajal korduvalt nuppu REW () või FF (). - Iga nupuvajutusega kiireneb esitus ühe astme võrra (kuni 4 astet).
Roheline nupp	<b>Valik:</b> Vajutage rohelist nuppu salvestatud failide video- ja heliseadete muutmiseks.
Kollane nupp	<b>Klipi redigeerimine:</b> Vajutage kollast nuppu kohas, kus soovite klipi redigeerimist alustada ja uuesti siis, kui soovite seda lõpetada. Salvestamiseks valige Jah. - Klipi redigeerimise algus kuvatakse ekraani alaosas oleva salvestamise edenemisribal kujul  ja klipi redigeerimise lõpp kujul . Klipi redigeerimise algus- ja lõpukohta saab määrata nii edasi kui ka tagasi liikudes. - Salvestada ei saa lühemat intervalli kui 10 sekundit.
Sinine nupp	<b>Kordus:</b> Vajutage sinist nuppu kohas, kus soovite kordusintervalli alustada ja uuesti siis, kui soovite seda lõpetada. Kordusintervalli esitamise tühistamiseks vajutage uuesti sinist nuppu. - Kordusintervalli algus kuvatakse ekraani alaosas oleva salvestamise edenemisribal kujul  ja lõpp kujul . Kordusintervalli algus- ja lõpukohta saab määrata nii edasi kui ka tagasi liikudes. - Määrata ei saa lühemat intervalli kui 10 sekundit. - Kordusintervalli tühistamisel naaseb teler tavalisele esitusele intervalli lõpukohast.
	Vajutage esituse ajal nuppu Pause(). - Kuvatakse pausiekraan. - Igal nupu Pause() vajutamisel nihkub ekraan järk-järgult edasi () -Vajutage nuppu Pause() ja kasutage seejärel aeglaseks liikumiseks nuppu FF (,). - Kui te pausi järel 10 minuti jooksul ühtegi nuppu ei vajuta, siis esitus jätkub.
< >, OK	Kursori liigutamisel noolenuppudega (< >) esitamise ajal ja seejärel nupu OK vajutamisel esitatakse kohe kursori all olev ekraan. (,)
3D	Kasutatakse 3D-videote vaatamiseks. (ainult 3D-mudelid)

## EPG (elektrooniline telekava) funktsioon (digirežiimis)

See süsteem on varustatud elektroonilise telekavaga (EPG), mis aitab teil liikuda läbi kõikide võimalike vaatamisvalikutega.

EPG annab sellist teavet, nagu programmide nimekirjad, kõigi olemasolevate teenuste algus- ja lõpuajad. Lisaks on EPG-s sageli saadaval täpne teave programmi kohta (nende programmi üksikasjade olemasolu ja hulk on sõltub levitajast).

Seda funktsiooni saab kasutada vaid siis, kui telekanalid EPG-teavet edastavad.

Enne EPG-funktsiooni kasutamist peate menüüs **Aeg** määrama kellaaja.

EPG kuvab kanaliteavet 8 päeva kohta.

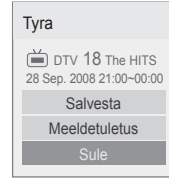

OK	<b>Salvesta</b> : kuvatakse hüpikaken salvestamise sätetega. <b>Meeldetuletus</b> : reserveeritud.
^ v	Valige suvandi Taimeriga salvestamine/meeldetuletus seadistusrežiim.

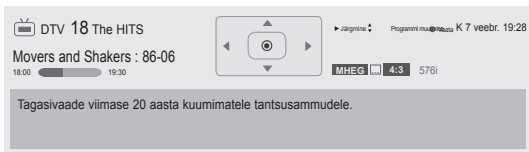

- Valitud programmi teabe kuvamiseks vajutage nuppu **INFO**.

	Kuvatakse koos tele- või digitaalteleprogrammiga.
	Kuvatakse raadioprogrammis.
	Kuvatakse MHEG programmis.
	Kuvatakse HE-AAC programmis.
	Ringhäälinguprogrammi kuvasuhe.
	Ringhäälinguprogrammi kuvasuhe.
	Kuvatakse teletekstiga programmis.
	Kuvatakse subtiitritega programmis.
	Kuvatakse krüpteeritud programmis.
	Kuvatakse Dolby Digital kanaliga.
	Kuvatakse Dolby Digital PLUS-programmiga.
576i/p, 720p, 1080i/p	Telesaatte eraldusvõime.
	Sõltuvalt programmiteabest ei pruugita ikooniga edastatud programmi režiimis Monitor Out (Monitor väljas) kuvada.
	Kuvatakse MHP programmis.
>	Näitab teavet järgmise programmi kohta.
^ v	Kuvab muu programmi teabe.

## EPG sisse-/väljalülitamine

- 1 EPG sisse- või väljalülitamiseks vajutage nuppu **GUIDE**.

## Programmi valimine

- 1 Soovitud programmi valimiseks vajutage noolenuppe **või nuppe P** ^ v.



## NÜÜD/JÄRGMINE juhendi režiimis

Saate vaadata eetris olevat ja sellele järgnevat programmi.

Nupp	Kirjeldus
Punane nupp	EPG režiimi muutmine.
Kollane nupp	Režiimi Manuaalne taimer sisenemine. (Vt lk84)
Sinine nupp	Režiimi Ajakava loend sisenemine. (Vt lk85)
<b>OK</b>	Kui valite "Nüüd", liigutakse valitud programmile ja EPG suletakse Valides Järgmine, ilmub reserveerimise hüpikaken.
< >	Valige nüüd või järgmisena edastatav programm.
^ v	Edastatava programmi valimine.
<b>P</b> ^ v	Lehekülg üles/alla.
<b>JUHEND</b>	EPG väljalülitamine.
<b>BACK (Tagasi)</b>	
<b>EXIT (Välju)</b>	
<b>TV/RAD (Teles/Raadio)</b>	Valige DTV- või RAADIOprogramm.
<b>INFO</b>	Üksikasjalik teave sisse või välja.
<b>FAV</b>	Lemmikrežiimi muutmine.

## 8 päeva juhendi režiim

Nupp	Kirjeldus
Punane nupp	EPG režiimi muutmine.
Roheline nupp	Kuupäevasätterežiimi sisenemine.
Kollane nupp	Režiimi Manuaalne taimer sisenemine. (Vt lk84)
Sinine nupp	Režiimi Ajakava loend sisenemine. (Vt lk85)
<b>OK</b>	Kui valite "Praegu edastatav saade", liigutakse valitud programmile ning EPG suletakse Kui valite "Hiljem edastatav saade", kuvatakse reserveerimise hüpikaken.
< >	Programmi valimine.
^ v	Edastatava programmi valimine.
<b>P</b> ^ v	Lehekülg üles/alla.
<b>JUHEND</b>	EPG väljalülitamine.
<b>BACK (Tagasi)</b>	
<b>EXIT (Välju)</b>	
<b>TV/RAD (Teles/Raadio)</b>	Valige DTV- või RAADIOprogramm.
<b>INFO</b>	Üksikasjalik teave sisse või välja.
<b>FAV</b>	Lemmikrežiimi muutmine.

## Kuupäeva muutmine

Nupp	Kirjeldus
Roheline nupp	Kuupäeva seadistamisežiimi väljalülitamine.
<b>v</b>	
<b>BACK (Tagasi)</b>	Valitud kuupäevale vahetamine.
<b>OK</b>	Kuupäeva valimine.
< >	EPG väljalülitamine.
<b>JUHEND</b>	
<b>EXIT (Välju)</b>	

## Laiendatud kirjelduse kast

Nupp	Kirjeldus
<b>INFO</b>	Üksikasjalik info sisse või välja.
^ v	Tekst üles/alla.
< >	Valige suvandi Taimeriga salvestamine/meeldetuletus seadistusrežiim.
<b>JUHEND</b>	EPG väljalülitamine.
<b>EXIT (Välju)</b>	

# 3D-PILDINDUS

(ainult 3D-mudelid)

## 3D-tehnoloogia

Kolmemõõtmelise edastuse vahendusel või ühilduva seadme kasutamisel (nt Blu-ray 3D-pleier) saab telerist vaadata kolmemõõtmelist videopilti. Kujutiste kolmemõõtmeliseks nägemiseks peab kasutaja kandma ühilduvaid 3D-prille.



### HOIATUS

- 3D-videote soovitatav vaatamiskaugus on vähemalt kahekordne teleri diagonaalpikkus.
- Teleri vaatamiseks 3D-režiimis tuleb kanda 3D-prille. Parima tulemuse saavutamiseks on soovitatav kasutada LG 3D-prille. Kui kasutate mõne teise tootja 3D-prille, ei pruugi 3D-kujutised korralikult näha olla. 3D-prillide kasutusjuhised leiate nende kasutusjuhendist.
- 2D-kujutiste vaatamiseks soovitage 3D-prillid eest võtta. 3D-prillidega 2D-kujutiste vaatamisel võite näha moonutatud kujutisi.
- 3D-kujutiste vaatamine liiga lähedalt või liiga kaua võib kahjustada silmi.
- 3D-prillide kasutamine ja pikaajaline 3D-kujutisi sisaldava filmi vaatamine või videomängu mängimine võib põhjustada peapööritust, peavalu ning uimasust ja/või silmade väsimust. Kui teil on peavalu või tunnete end muul moel väsinud või uimasena, lõpetage teleri vaatamine ja puhake.
- Rasedad, vanurid, südamehaiged ja peapöörituse all kannatavad isikud ei tohiks 3D-filme vaadata.
- Kuna kolmemõõtmeline video on väga tõetruu, võib see põhjustada üllatusmomente ja ootamatuid liigutusi. Seepärast ärge vaadake 3D-videot esemete läheduses, mida on võimalik maha tõugata ja katki teha.
- Ärge laske alla viieaastatel lastel 3D-videot vaadata. See võib mõjutada nende silmade arengut.
- Valgustajust tingitud krambihood: teatud teguritega kokkupuutel (sh kiiresti vahelduv ekraanipilt või vilkuv valgus, mis on omane teleasaadetele ja videomängudele) võivad mõnel vaatajal tekkida epilepsia- või krambihood. Kui teie või keegi teie perekonnast on põdenud epilepsiat või on kedagi

vallanud krambihood, võtke enne 3D-video vaatamist ühendust arstiga.

Mõned sümptomid võivad määramata olukordades ilmned ka eelneva ajaloota. Kui teil esineb järgmiseid sümptomeid, lõpetage viivitamatult 3D-video vaatamine ja võtke ühendust arstiga: uimasus, peapööritus, nägemishäired, mitmekordselt nägemine, silma- või näolihaste häired (silma- või lihase-tõmbused), tahtmatud liigutused, kehalised tõmbused, teadvusekaotus, meeltesegadus, suunakadu, orientatsioonihäired, krambid või iiveldus. Vanemad peavad oma lapsi (sh teismelisi) kirjeldatud sümptomite osas jälgima, sest lapsed võivad 3D-video efektidele vastuvõtlikumad olla.

- Valgustajust tingitud krambihogude avaldumise tõenäosust saab vähendada järgmiste toimingutega.
  - » Tehke 3D-telepildi vaatamise ajal puhkepause.
  - » Kui teie silmadel on nägemiserinevus, siis kasutage teleri vaatamisel nägemist korrigeerivaid prille või läätsed.
  - » 3D-video vaatamisel veenduge, et teie silmad on ekraaniga samal kõrgusel ja te ei istu liiga lähedal.
  - » Ärge vaadake 3D-videot liiga kaua ning siis, kui olete väsinud või haige.
  - » 3D-prille tohib kasutada vaid 3D-video vaatamiseks 3D-seadme vahendusel.
  - » Mõnedel isikutel võib pärast 3D-video vaatamist esineda orientatsioonihäireid. Seetõttu on pärast 3D-video vaatamist soovitatav natuke aega istuda ja puhata.



**! MÄRKUS**

(Ainult 42/47/55LW75\*\*, 42/47/55LW77\*\*, 47/55LW95\*\* 72LZ97\*\*)

- Pärast teleri sisselülitamist kulub mõni sekund selle kalibreerimisele.
- Kolmemõõtmelise kujutise vaatamine on häiritud, kui teleri ja 3D-prillide vahel on takistus.
- Ärge kasutage telerit teiste elektroonika- ja raadiosagedusseadmete läheduses.
- Kui vaatate digitelerit 3D-režiimis, ei saa ekraani väljundsignaale edastada läbi SCART-kaabli.
- Kui lülitate 3D-režiimi sisse siis, kui digi-TV sooritab ajakavastatud salvestamist, ei saa ekraani väljundsignaale edastada läbi SCART-kaabli ning salvestamist ei toimu.
- 3D-pilt ei pruugi olla nähtav, kui vaatamise ajal lebate.
- Kui suunate pilgu mujale ja seejärel uuesti teleri ekraanile, võib 3D-kujutise tekkimiseks kuluda natuke aega.

**! MÄRKUS**

(Ainult 32/37/42/47/55LW55\*\*, 32/37/42/47/55LW57\*\*, 32/42/47/55LW65\*\*)

- Kui vaatate digitelerit 3D-režiimis, ei saa ekraani väljundsignaale edastada läbi SCART-kaabli.
- Kui lülitate 3D-režiimi sisse siis, kui digi-TV sooritab ajakavastatud salvestamist, ei saa ekraani väljundsignaale edastada läbi SCART-kaabli ning salvestamist ei toimu.

**3D-prillide kasutamine****! ETTEVAATUST!**

- Ärge kasutage 3D-prille nägemis-, päikes- või kaitseprillide asemel.
- Ärge hoidke 3D-prille liiga külmas või kuumas kohas.
- Ärge kukutage 3D-prillide peale teisi esemeid. Ärge väänake prille ega pillake neid maha.
- Kuna 3D-prillide klaasid on kriimustustele vastuvõtlikud, siis kasutage puhastamiseks ainult pehmet lappi. Lappi tuleb enne puhastamist raputada, et vältida võõrkehade sattumist kriimustustundlikele prilliklaasidele.
- Sidetõrge võib tekkida, kui prillid on elektroonikaseadme lähedal, millel on sama laineala (2,4 GHz), näiteks mikrolaineahi või WLAN-seade.

**3D-video vaateulatus**





(Ainult 42/47/55LW75\*\*, 42/47/55LW77\*\*, 47/55LW95\*\* 72LZ97\*\*)

Teleri suurus, vaatamiskaugus ja muud tegurid võivad vaatamiskaugust ja -nurka mõjutada.

Vaatamiskaugus	Maksimaalne vaatamiskaugus
2 m kuni 7 m	10 m

## 3D-kujutiste vaatamine

- 1 Esitage 3D-režiimis toodetud video.
- 2 Vajutage nuppu **3D**, et vaadat 3D-pilti.
- 3 Kandke 3D prille.
- 4 Kasutage noolenuppe ja liikuge valikule **OK**, seejärel vajutage nuppu **OK**.
- 5 Kuju liigutamiseks kasutage noolenuppe, seejärel vajutage nuppu **OK**.

Režiim	Kirjeldus
<b>2D » 3D</b>	Vahetati 2D-režiimist 3D-režiimi 2D-st 3D-sse teisendatud videod võivad näida vähem loomutruud kui algselt 3D-videona toodetud videod. 
<b>Kõrvuti</b>	
<b>Ülemine ja alumine</b>	
<b>Muster</b>	
<b>Järjestikkaader</b>	

- 6 Vajutage nuppu **3D**, et lülitada **2D** või **3D** välja.

Valik	Kirjeldus
<b>3D -&gt; 2D</b>	Kuvab kujutisi 2D-režiimis ilma 3D efektideta.
<b>3D välja</b>	Kuvab kujutisi algses vormingus.
<b>2D -&gt; 3D</b>	Kuvab kujutisi 3D-režiimis.
<b>Tühista</b>	Suleb hüpikakna.

## 3D-kujutiste seadistamine

- 1 Vajutage 3D kujutiste vaatamise ajal nuppu **3D OPTION**. Kuvatakse hüpikaken.
- 2 Liikuge noolenuppudega ühele järgmistest valikutest ja vajutage nuppu **OK**.

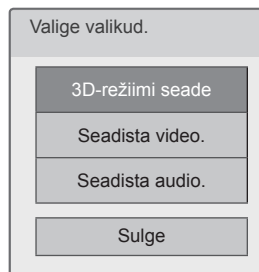

### 3D-režiimi seade

Valik (sõltub mudelist)	Kirjeldus
<b>3D-pildi korrektuur</b>	Valige <b>Vasak/Parem</b> või <b>Parrem/Vasak</b> . Parema nähtavise tagamiseks valige 3D-videoga ekraan.
<b>3D-sügavus</b>	Reguleerib 2D-kujutisest 3D-kujutiseks teisendatud pildi stereoskoopilist efekti.
<b>3D-vaatepunkt</b>	Liigutab 3D-kujutist ette- ja tahapoolse, et kohandada 3D-perspektiivi.
<b>3D-optimeerimine</b>	Optimeerib 3D-kujutist vastavalt vaatamiskeskonnale.

### Seadista video.

Võimaldab muuta video eelseadeid. (Vaadake teemat "PILDISÄTTED").

### Seadista audio.

Võimaldab muuta heli seadeid. (Vaadake teemat "HELISEADED").

**ETTEVAATUST!**

- 3D-kujutiste vaatamise ajal ei kuvata kõiki menüüsid.
- Digiteleviseiooni kanalite või sisendallika vahetamisel lülitatakse 3D-režiim automaatselt välja.
- Kui vaatate 3D-režiimis 2D-pilti, ei pruugi ta kujutist korralikult kuvada.
- 3D-efekti näeb siis, kui telerisse tuleva 3D-sisendsignaali kuvamisel valitakse 3D-režiim.
- MPO-failide (3D-kaamera faili) korral on 3D-režiim automaatselt sisse lülitatud.

**MÄRKUS**

- Kui valite 3D-režiimi, lülitatakse toiteindikaator automaatselt välja.
- Saate kaugjuhtimispuldi nupuga **AV MODE (AV-režiim)** valida vaid **Väljas** või **Film**.
- 3D-režiimis on energiasäästufunktsioon välja lülitatud.
- 3D-filmide vaatamise ajal ei saa avada avamenüüd.

# TELERI SÄTETE KOHANDAMINE

## Menüü SEADISTUS

- 1 Vajutage nuppu **Home (Avamenüü)** ja avage avamenüü.
- 2 Vajutage noolenuppe ja leidke valik **SEADED**, seejärel vajutage nuppu **OK**.
- 3 Liikuge noolenuppudega soovitud menüüle ja vajutage nuppu **OK**.
- 4 Liikuge noolenuppudega soovitud sättele või valikule ja vajutage nuppu **OK**.
- 5 Kui olete lõpetanud, vajutage nuppu **EXIT (VÄLJU)**.

Menüü		Kirjeldus
	SEADED	Seadistab ja muudab programme
	PILT	Reguleerib pildi suurust, kvaliteeti või efekti
	AUDIO	Reguleerib helikvaliteeti, efekti või helitugevust
	AEG	Määrab kellaaja, kuupäeva või taimeri funktsiooni
	LUKK	Lukustab või avab kanalid ja programmid
	VALIK	Kohandab üldsätteid
	VÕRK	Seadistab võrku.
	TUGI	Kuvab klienditeavet.

## Sätete kohandamine

### Seadistussätted

- 1 Vajutage nuppu **HOME (Avamenüü)** ja avage Avamenüü.
- 2 Liikuge noolenuppudega valikule **SEADED**, seejärel vajutage nuppu **OK**.
- 3 Liikuge noolenuppudega valikule **SEADED**, seejärel vajutage nuppu **OK**.
- 4 Soovitud seade või valiku juurde liikumiseks vajutage noolenuppe ning vajutage **OK**.  
- Eelmisele tasemele naasmiseks vajutage nuppu **BACK (Tagasi)**.
- 5 Kui olete lõpetanud, vajutage nuppu **EXIT (Välju)**.

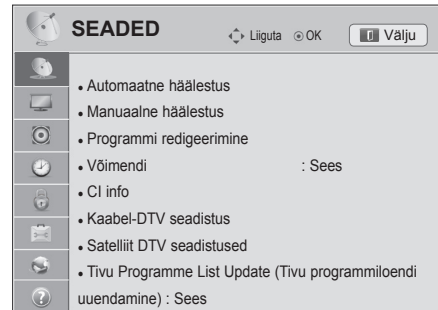

Kasutatavaid programmisätteid on kirjeldatud järgmiselt.

Seade	Kirjeldus
<b>Automaatne häälestus</b>	Häälestab ja talletab kõik antenni, kaabli või satelliitsisendi kaudu saada olevad rogrammid (Vt lk31).
<b>Manuaalne häälestus</b>	Häälestab ja talletab soovitud programmid käsitsi (Vt lk36).
<b>Programmi redigeerimine</b>	Programmide redigeerimine (Vt lk39).
<b>Võimendi</b>	Seadistab optimeeritud tundlikkuse sõltuvalt signaali kvaliteedist. (Vt lk40)
<b>CI-info</b>	Võimaldab vaadata krüpteeritud teenuseid (tasulised teenused).(Vt lk40).
<b>Kaabel-DTV seadistus</b> (Ainult režiimides Kaabel, Kaabel ja satelliit (ainult satelliit-mudelites))	Seadistab mitmeid kaabel-DTV vaatamise seadeid. (Vt lk34).
<b>Satelliit DTV seadistus</b> (Ainult režiimides Satelliit, Antenn & satelliit, Kaabel & satelliit - ainult satelliit-mudelid)	Seadistab mitmeid satelliit-DTV vaatamise seadeid. (Vt lk34).
<b>Tivu Programme List Update (Tivu programmiloendi uuendamine)</b> (Ainult režiimides Satelliit, Antenn & satelliit, Kaabel & satelliit - ainult satelliit-mudelid, ainult Itaalia)	Uuendab muudetud programmiteavet vastavalt riigi leviedastuse tingimustele ja satelliitidele. (Vt lk35).

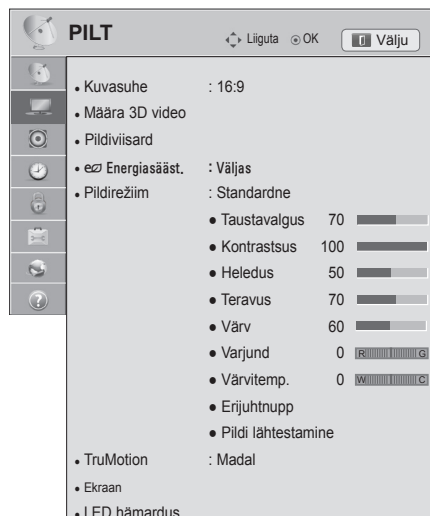

## Pildisätted

- 1 Avamenüü avamiseks vajutage nuppu **HOME (Avamenüü)**.
- 2 Liikuge noolenuppudega valikule **SEADED**, seejärel vajutage nuppu **OK**.
- 3 Liikuge noolenuppudega valikule **PILT**, seejärel vajutage nuppu **OK**.
- 4 Kasutage noolenuppe ja liikuge soovitud sättele või suvandile, seejärel vajutage nuppu **OK**.  
- Eelmisele menüütasemele liikumiseks vajutage nuppu **BACK (TAGASI)**.
- 5 Kui olete lõpetanud, vajutage nuppu **EXIT (VÄLJU)**.



Kasutatavaid pildisätteid on kirjeldatud järgmiselt.

Seade	Kirjeldus
<b>Kuvasuhe</b>	Muudab kujutise suurust, et kujutist optimaalse suurusega vaadata (Vt lk41).
<b>Määra 3D video (Ainult 3D-mudeleid.)</b>	Määrab 3D-kujutise valikud. (Vt lk92)
<b>Pildiviisard</b>	Reguleerib pildikvaliteeti ja kalibreerib ekraani. Kohandatud valikud salvestatakse režiimis <b>Pildirežiim</b> kui <b>Ekspert1</b> . <b>! MÄRKUS</b> <ul style="list-style-type: none"> <li>• Kui kasutate suvandit <b>Pildiviisard</b>, lülitub energiasäästu funktsioon automaatselt välja.</li> <li>• Valikus <b>Pildiviisard</b> tehtud muudatuste lähtestamiseks kasutage valikut <b>Pildi lähtestamine</b>, kui valiku <b>Pildirežiim</b> sätteks on <b>Ekspert1</b>.</li> <li>• Režiimis RGB-PC/HDMI-PC/DVI-PC ei rakendata atribuutide <b>Värv</b>, <b>Varjund</b> ja <b>H/V Teravus</b> muudetud väärtusi.</li> </ul>
<b>Energiasääst</b>	Vähendab voolu tarbimist ekraani heledust muutes. <b>! MÄRKUS</b> <ul style="list-style-type: none"> <li>• Energiasäästu reguleerimisel MHEG/MHP-režiimis rakendub energiasäästu säte pärast MHEG/MHP-režiimi peatamist.</li> <li>• Kui teler on raadiokanalil, siis vähendab valiku „Ekraan väljas“ valimine energiatarbimist.</li> <li>• Valiku <b>Automaatne</b> või <b>Maksimaalne</b> valimisel <b>Taustavalgustus</b> ei tööta.</li> </ul>
<b>Valik</b>	
<b>Automaatne</b>	Valiku <b>Automaatne</b> valimisel reguleeritakse taustavalgustust automaatselt vastavalt ümbrusele <b>aruka anduri</b> abil.
<b>Väljas</b>	Valige see valik, kui see pole vajalik.
<b>Minimaalne/keskmine/maksimaalne</b>	Määrab heledusastme.
<b>Ekraan välja</b>	Ekraan lülitub 3 sekundi möödumisel välja. Puldi mistahes nupu vajutamisel lülitub ekraan jälle sisse.

Seade	Kirjeldus												
<b>Pildirežiim</b>	<p>Valib ühe eelmääratud kujutise või kohandab suvandeid teleri parima soorituse saavutamiseks. Saate kohandada iga režiimi täiendavaid suvandeid. Kasutatavad eelmääratud pildirežiimid erinevad teleriti.</p> <p> <b>MÄRKUS</b></p> <ul style="list-style-type: none"> <li>Kui valite suvandi <b>Arukus andur</b>, lülitub energiasäästufunktsioon automaatselt sättele <b>Automaatne</b>.</li> <li>Kui valite suvandi <b>Film</b>, lülitub kuvasuhte funktsioon automaatselt sättele <b>Skaneerimine</b>.</li> </ul> <p><b>Režiim</b> (sõltub mudelist)</p> <table border="1"> <tr> <td><b>Arukus andur</b></td> <td>Seadistab automaatselt teleri pildiseadeid, näiteks kontrastsus, eredus, teravus, värv või varjund vastavalt ümbritsevale ruumile.</td> </tr> <tr> <td><b>Elav</b></td> <td>Kohandab videokujutise kontrastsust, heledust, värvust ja teravust vastavalt poekeskonnale.</td> </tr> <tr> <td><b>Standardne</b></td> <td>Kohandab kujutist vastavalt tavakeskkonnale.</td> </tr> <tr> <td><b>Kino</b></td> <td>Optimeerib videokujutisi parema kinoelamuse andmiseks.</td> </tr> <tr> <td><b>Mäng</b></td> <td>Optimeerib videokujutisi kiirelt vahetuva arvuti- või mänguekraani kuvamiseks.</td> </tr> <tr> <td><b>Ekspert</b></td> <td>Kohandab üksikasjalikke videokujutise sätteid videoekspertidele ja tavavaatajatele.</td> </tr> </table> <p> <b>MÄRKUS</b></p> <ul style="list-style-type: none"> <li>ISFccc (ISFccc: Imaging Science Foundation Certified Calibration Control) : See teler on täpselt kalibreeritud vastamaks Imaging Science Foundationi professionaalsele sertifikaatsioonile.. Nii saavutati ISF-i "päevane" ja "öine" režiim, et pakkuda kasutajale LG HDTV parimat kvaliteeti. Režiimis ISFccc saab telerit täpselt ja igakülgset kalibreerida. Täpset kalibreerimistööd teeb litsentseeritud tehnik. ISF-i sertifitseeritud tehnika leidmiseks pöörduge kohaliku edasimüüja poole.</li> </ul>	<b>Arukus andur</b>	Seadistab automaatselt teleri pildiseadeid, näiteks kontrastsus, eredus, teravus, värv või varjund vastavalt ümbritsevale ruumile.	<b>Elav</b>	Kohandab videokujutise kontrastsust, heledust, värvust ja teravust vastavalt poekeskonnale.	<b>Standardne</b>	Kohandab kujutist vastavalt tavakeskkonnale.	<b>Kino</b>	Optimeerib videokujutisi parema kinoelamuse andmiseks.	<b>Mäng</b>	Optimeerib videokujutisi kiirelt vahetuva arvuti- või mänguekraani kuvamiseks.	<b>Ekspert</b>	Kohandab üksikasjalikke videokujutise sätteid videoekspertidele ja tavavaatajatele.
<b>Arukus andur</b>	Seadistab automaatselt teleri pildiseadeid, näiteks kontrastsus, eredus, teravus, värv või varjund vastavalt ümbritsevale ruumile.												
<b>Elav</b>	Kohandab videokujutise kontrastsust, heledust, värvust ja teravust vastavalt poekeskonnale.												
<b>Standardne</b>	Kohandab kujutist vastavalt tavakeskkonnale.												
<b>Kino</b>	Optimeerib videokujutisi parema kinoelamuse andmiseks.												
<b>Mäng</b>	Optimeerib videokujutisi kiirelt vahetuva arvuti- või mänguekraani kuvamiseks.												
<b>Ekspert</b>	Kohandab üksikasjalikke videokujutise sätteid videoekspertidele ja tavavaatajatele.												
<b>TruMotion</b>	<p>Uusim videotehnoloogia, mis pakub selgemat, ühtlasemat kujutist ka kiiretes stseenides, luues stabiilsema struktuuri selgema pildi tagamiseks. TruMotion töötab kõigi sisenditega, v.a arvutirežiim.</p> <p> <b>MÄRKUS</b></p> <ul style="list-style-type: none"> <li>Kui võimaldate sätete <b>TruMotion</b>, võib ekraanile müra ilmuda. Sellisel juhul määrake funktsiooni <b>TruMotion</b> sätteks <b>Väljas</b>.</li> <li>Kui valite <b>Pildirežiim-Mäng</b>, määrake funktsiooni <b>TruMotion</b> sätteks <b>Väljas</b>.</li> </ul> <p><b>Režiim</b></p> <table border="1"> <tr> <td><b>Kõrge</b></td> <td>Tagab sujuvama pildiliikumise.</td> </tr> <tr> <td><b>Madal</b></td> <td>Tagab sujuvama pildiliikumise. Kasutage seda sätet tavakasutuse puhul.</td> </tr> <tr> <td><b>Väljas</b></td> <td>Lülitab funktsiooni TruMotion välja.</td> </tr> <tr> <td><b>Kasutaja</b></td> <td><b>De-Judder:</b> reguleerib ekraani müra. <b>De-Blur:</b> reguleerib ekraani järelkujutist.</td> </tr> </table>	<b>Kõrge</b>	Tagab sujuvama pildiliikumise.	<b>Madal</b>	Tagab sujuvama pildiliikumise. Kasutage seda sätet tavakasutuse puhul.	<b>Väljas</b>	Lülitab funktsiooni TruMotion välja.	<b>Kasutaja</b>	<b>De-Judder:</b> reguleerib ekraani müra. <b>De-Blur:</b> reguleerib ekraani järelkujutist.				
<b>Kõrge</b>	Tagab sujuvama pildiliikumise.												
<b>Madal</b>	Tagab sujuvama pildiliikumise. Kasutage seda sätet tavakasutuse puhul.												
<b>Väljas</b>	Lülitab funktsiooni TruMotion välja.												
<b>Kasutaja</b>	<b>De-Judder:</b> reguleerib ekraani müra. <b>De-Blur:</b> reguleerib ekraani järelkujutist.												

Seade	Kirjeldus	
<b>EKRAAN</b>	Kohandab arvuti ekraanisuvandeid.	
	<b>Valik</b>	
	<b>Resolutsioon</b>	Valib arvuti kasutamisel õige eraldusvõime.
	<b>Automaatkonfigu- reerimine</b>	Määrab teleri suvandeid teleri ekraani jaoks automaatselt optimeerima.
	<b>Asend</b>	Paigutab kujutise õigesse kohta.
	<b>Suurus</b>	Reguleerib kujutise suurust.
	<b>Faas</b>	Kõrvaldab horisontaaljooned.
	<b>Lähtesta</b>	Taastab vaikesätteid.
<b>LED lokaalne hämardus</b> (sõltub mudelist)	Pärast sisendvideo signaali ja ekraanipiirkondade analüüsimist reguleeritakse kontrastisuhte parandamiseks taustavalgust.	
	<b>Režiim</b>	
	<b>Väljas</b>	Lülitab LED hämarduse välja.
	<b>Madal</b>	Muudab pildi eredamaks ja mustad toonid sügavamaks kohaliku hämarduse abil.
	<b>Keskmine</b>	Muudab mustad toonid sügavamaks, kasutades tugevat hämardust.
	<b>Kõrge</b>	Muudab pildi eredamaks ja mustad toonid sügavamaks kohaliku hämarduse abil.



## Peamised kujutise suvandid

Seade	Kirjeldus
<b>Taustavalgus</b>	Kohandab ekraani heledust LCD taustavalgustusega. Kui vähendate heleduse taset, muutub ekraan tumedamaks ning energiatarbimist vähendatakse videosignaali kadudeta.  <div style="border: 1px solid black; padding: 5px;"> <p><b>! MÄRKUS</b></p> <ul style="list-style-type: none"> <li>Kui kasutate režiimi "<b>Energiasääst - väljas, Minimaalne, Keskmine</b>", on saadaval ka taustavalgustus.</li> </ul> </div>
<b>Kontrast</b>	Suurendab või vähendab videosignaali gradienti. Funktsiooni <b>Kontrast</b> saate kasutada, kui pildi heledad osad on küllastunud.
<b>Heledus</b>	Reguleerib pildi signaali peamist taset.
<b>Teravus</b>	Reguleerib kontuuride teravustaset pildi heledate ja tumedate alade vahel. Mida madalam tase, seda pehmem pilt.
<b>Värv</b>	Reguleerib kõigi värvide intensiivsust.
<b>Varjund</b>	Reguleerib tasakaalu punase ja roheline taseme vahel.
<b>Värvitemp.</b>	Seadke soe häälestus punaste toonide rõhutamiseks või jahe häälestus vähem intensiivsete toonide esiletõstmiseks, nagu näiteks sinine.
<b>Täiustatud juhtimine või ekspertjuhtimine</b>	Täiendavate suvandite kohandamiseks.
<b>Pildi lähtestamine</b>	Taastab iga režiimi suvandid tehasesätetele.
<div style="border: 1px solid black; padding: 5px;"> <p><b>! MÄRKUS</b></p> <ul style="list-style-type: none"> <li>Seda funktsiooni ei saa kasutada valikuga "<b>Arukas andur</b>".</li> <li>Saate RGB-PC/HDMI-PC-režiimis reguleerida värvi, teravuse ja varjundi soovitud tasemele.</li> <li>Kui on valitud <b>Ekspert 1/2</b>, saate valida suvandi Taustavalgus, Kontrast, Heledus, <b>H teravus</b>, <b>V teravus</b>, Värv või <b>Varjund</b>.</li> </ul> </div>	

## Kujundi täiustatud suvandid (sõltuvad mudelist)

Seade	Kirjeldus
<b>Dünaamiline kontrast-sus</b>	Reguleerib kontrastsust, et hoida see vastavalt ekraani heledusele parimal tasemel. Pilti parandatakse, muutes heledamad osad heledamaks ja tumedad tumedamaks.
<b>Dünaamiline värv</b>	Reguleerib kontrastsust, et hoida see vastavalt ekraani heledusele parimal tasemel. See funktsioon parandab tooni, küllastumust ja helendust, et punane, sinine, roheline ja valge näiksid erksamad.
<b>Puhas valge</b>	Muudab ekraani valged detailid erksamaks ja valgemaks.
<b>Ekraani värv</b>	Tuvastab videos naha piirkonnad ning kohandab nende värvuse loomulikumaks.
<b>Müravaigistus</b>	Vähendab ekraani müra, ilma et video kvaliteet selle all kannataks.
<b>Superresolutsioon</b>	Tagab kristallselge pildi, parandades üksikasju aladel, kus pilt on udune või ebaselge.
<b>MPEG müravähendus</b>	Eemaldab video tihendamisel tekkinud müra.
<b>Gamma</b>	Saate reguleerida tumeda piirkonna heledust ja pildi keskmist halli taset. » <b>Madal</b> : muudab tumedad ja keskmised hallid toonid heledamaks. » <b>Keskmine</b> : pildi originaaltase. » <b>Kõrge</b> : muudab tumedad ja keskmised hallid toonid tumedamaks.
<b>Must tase</b>	Määrab ekraani musta taseme õigele tasemele. See funktsioon on saadaval järgmistes režiimides: TV(NTSC-M/J, PAL-M, PAL-N), AV (NTSC-M/J, PAL-M, PAL-N), HDMI või Komponent. » <b>Automaatne</b> : seadistab vastavalt sisendsignaali tasemele ekraani musta taseme kõrgeks või madalaks. » <b>Madal</b> : ekraani peegeldus muutub tumedamaks. » <b>Kõrge</b> : ekraani peegeldus muutub heledamaks.

Seade	Kirjeldus
<b>Silmakaitse</b>	Reguleerige ekraani heledust, et see ei muutuks liiga heledaks. Tuhmistab väga heledad pildid. Seda funktsiooni saab kasutada režiimides " <b>Pildirežiim-Standardne, Mäng</b> ".
<b>Töeline kino</b>	Muudab salvestatud videoklipid loomulikumaks, eemaldades väriseva efekti. Seda funktsiooni kasutatakse, kui vaatate filmist pärinevat videosisu. See funktsioon töötab ka siis, kui režiim TruMotion on välja lülitatud.
<b>Värvigamma</b>	<b>Erijuhtnupp</b> Maksimeerib värvide kasutamist värvikvaliteedi parendamiseks. » <b>Standardne</b> : kuvab standardse värvikomplekti. » <b>Lai</b> : kasutab suuremat arvu värve. <b>Ekspertjuhtnupp</b> Kuvab signaali värvianmed. » <b>Standardne</b> : kuvab standardse värvikomplekti. » <b>Lai</b> : kasutab suuremat arvu värve. » <b>EBU</b> : režiim EBU standardi värvipiirkonna kuvamiseks » <b>SMPTE</b> : režiim SMPTE standardi värvipiirkonna kuvamiseks » <b>BT709</b> : režiim BT709 standardi värvipiirkonna kuvamiseks
<b>Serva täiustaja</b>	Näitab video selgemaid ja iseloomulikemaid ning naturaalsemaid servasid. See funktsioon töötab teravuse väärtusel UI 60.
<b>xvYCC</b>	Seda funktsiooni kõigil mudelitel ei ole. See funktsioon pakub külluslikumaid värve. Selle funktsiooniga esitatakse rikkalikemaid värve ning tavavideosignaali. Seda funktsiooni saab kasutada režiimis " <b>Pildirežiim - FilmCinema, Ekspert</b> ", kui xvYCC-signaali sisestatakse HDMI vahendusel.
<b>Colour Filter (Värvi-filter)</b>	Seda funktsiooni kasutatakse video spetsiaalsete värvide filtreerimiseks. Värviküllastuse ja tooni täpseks määramiseks saate kasutada RGB-filtrit.
<b>Ekspertmall</b>	See on ekspertreguleerimisel kasutatav mall. Seda funktsiooni saab kasutada DTV vaatamisel režiimis " <b>Pildirežiim - Ekspert</b> ".
<b>Värvitemperatuur</b>	Kohandab ekraani üleüldist värvitooni valge alusjoont muutes. a. Gamma : Vali 1.9, 2.2, 2.4 b. Meetod: 2 punkti • Muster: sisemine, välimine • Punane/roheline/sinine kontrast, punane/roheline/sinine heledus: reguleerimisvahemik on -50 kuni +50. c. Meetod: 10 punkti IRE • Muster: sisemine, välimine • IRE (Institute of Radio Engineers — raadioinseneride instituut) on ühik, mis näitab videosignaali suurust ning selle saab seadistada väärtustele 10, 20, 30 kuni 100. Saate reguleerida punast, rohelist või sinist vastavalt igale seadistusele. • Valgsus: see funktsioon kuvab valgustiheduse arvatud väärtuse 2.2 gamma kohta. Saate sisestada soovitud valgsusväärtuse 100 IRE juures; 2.2 gamma valguse sihtväärtus kuvatakse kümne sammuna 10 IREst kuni 90 IREni. • Punane/roheline/sinine: reguleerimise vahemik on -50 kuni +50. d. Rakendub kõigile sisenditele
<b>Värvi haldamise süsteem</b>	Tööriistana, mida kasutavad eksperdid reguleerimiseks, kasutades testmustreid, ei mõjuta see teisi värve, kuid seda saab kasutada, et valikuliselt reguleerida 6 värvipiirkonda (punane, roheline, sinine, tsüaansinine, magenta, kollane). Värvierinevused ei pruugi olla eristatavad, isegi kui reguleerite tavalist videot. Reguleerib punast/rohelist/sinist/kollast/tsüaansinist/magentat. » Punane/roheline/sinine/kollane/tsüaansinine, magenta värv: reguleerimise vahemik on -30 kuni +30. » Punane/roheline/sinine/kollane/tsüaansinine, magenta Varjund: reguleerimise vahemik on -30 kuni +30. See funktsioon on RGB-PC ja HDMI-PC režiimides blokeeritud.

## Heliseaded

- 1 Avamenüü avamiseks vajutage nuppu **HOME (Avamenüü)**.
- 2 Liikuge noolenuppudega valikule **SEADED**, seejärel vajutage nuppu **OK**.
- 3 Liikuge noolenuppudega valikule **AUDIO**, seejärel vajutage nuppu **OK**.
- 4 Kasutage noolenuppe ja liikuge soovitud sättele või suvandile ja vajutage nuppu **OK**.
  - Eelmisele menüütasemele liikumiseks vajutage nuppu **BACK (TAGASI)**.
- 5 Kui olete lõpetanud, vajutage nuppu **EXIT (VÄLJU)**.



Kasutatavaid helisätteid on kirjeldatud järgmiselt.

Seade	Kirjeldus
<b>Automaatne helitugevus</b>	Aktiveerib automaatse helitugevuse funktsiooni, mis hoiab helitugevuse ühtlasena ka kanaleid vahetades. Helitugevuse tase ei pruugi erinevate ringhäälinguajaamade signaalitingimuste tõttu ühtlane olla.
<b>Selge hääl II</b>	Määrab inimese selguse. Kui funktsioon on sisse lülitatud, saate hääle selgust reguleerida.
<b>Tasakaal</b>	Reguleerib vasaku ja parema kõlari helitasakaalu vastavalt keskkonnale.
<b>Helirežiim</b>	Valib ühe eelmääratud helirežiimi või kohandab iga režiimi suvandeid.
<b>Režiim</b>	
<b>Standard</b>	Valige, kui soovite kuulda standardkvaliteediga heli.
<b>Muusika</b>	Valige muusika kuulamiseks.
<b>Kino</b>	Valige filmi vaatamiseks.
<b>Sport</b>	Valige spordisündmuste vaatamiseks.
<b>Mäng</b>	Valige mängude mängimiseks.
<p><b>! MÄRKUS</b></p> <ul style="list-style-type: none"> <li>• Kui helikvaliteet või -tugevus ei vasta teie nõuetele, soovime erinevate kasutajakeskkondadega toimetulekuks kasutada eraldi kodukinosüsteemi või võimendit.</li> <li>• Kui valite režiimi <b>Selge hääl II</b> jaoks suvandi Sees, funktsioon <b>Infinite 3D Sound</b> ei tööta.</li> </ul>	
<b>Valik</b>	
<b>Infinite 3D Surround</b>	Patenteeritud LG helitöötlustehnika, mis pakub haaravat 5.1 surround-heli vaid kahe esikõlari kaudu.
<b>Kõrged toonid</b>	Juhib väljundi domineerivaid helisid. Kõrgete toonide lisamisel suurendab see kõrgema sagedusvahemiku väljastamist.
<b>Bass</b>	Juhib väljundi pehmemaid helisid. Bassi lisamisel suurendab see madalama sagedusvahemiku väljastamist.
<b>Heli lähtestamine</b>	Taastab helirežiimi vaikesätteid.
<b>Heli optimeerija</b>	Optimeerib heli sõltuvalt ruumist, kus teler asub.
<b>Valik</b>	
Tavaline	Tavaline helirežiim.
Seinakinnituse tüüp	Optimeeritud heli seinale kinnitatud teleri jaoks.
Statiivi tüüp	Optimeeritud heli statiivil oleva teleri jaoks.

Seade	Kirjeldus									
<b>Digitaalne audioväljund</b>	See funktsioon võimaldab teil valida eelistatud digitaalse audioväljundi. Kui funktsioon Dolby Digital on kasutatav, siis valides menüüst suvandi Digitaalne audioväljund, määrate SPDIF-väljundi (Sony Philips Digital InterFace — Sony Philipsi digitaalne liides) väärtusele Dolby Digital. Kui digitaalse heliväljundi menüüs on valitud väärtus Automaatne ja funktsioon Dolby Digital ei ole kasutatav, on SPDIF-väljundiks PCM (impulssmodulatsioon). Isegi kui Dolby Digital Audiot edastavale kanalile on seatud nii Dolby Digital kui audio keel, esitatakse vaid Dolby Digital.									
	<table border="1"> <thead> <tr> <th>Element</th> <th>Helisisend</th> <th>Digitaalne audioväljund</th> </tr> </thead> <tbody> <tr> <td>Automaatne</td> <td>MPEG Dolby Digital Dolby Digital Plus HE-AAC</td> <td>PCM Dolby Digital Dolby Digital Dolby Digital</td> </tr> <tr> <td>PCM</td> <td>Kõik</td> <td>PCM</td> </tr> </tbody> </table>	Element	Helisisend	Digitaalne audioväljund	Automaatne	MPEG Dolby Digital Dolby Digital Plus HE-AAC	PCM Dolby Digital Dolby Digital Dolby Digital	PCM	Kõik	PCM
	Element	Helisisend	Digitaalne audioväljund							
Automaatne	MPEG Dolby Digital Dolby Digital Plus HE-AAC	PCM Dolby Digital Dolby Digital Dolby Digital								
PCM	Kõik	PCM								
<b>TV-kõlar</b>	<p>Lülitab teleri sisemised kõlari välise Hi-Fi süsteemi kasutamisel sisse. Teleri kõlareid saab audio väljundseadmena kasutada ka videosisendi puudumisel.</p> <p><b>! MÄRKUS</b></p> <ul style="list-style-type: none"> <li>Kui <b>teleri kõlarid</b> lülitatakse välja Simplink kodukino kasutamise ajal, lülitub heliväljund automaatselt kodukinosüsteemi kõlaritesse, kuid kui <b>teleri kõlarid</b> uuesti sisse lülitatakse, väljutatakse heli taas <b>teleri kõlaritest</b>.</li> <li><b>Mõned menüüd valikus AUDIO</b> on blokeeritud, kui <b>teleri kõlarid</b> on <b>välja</b> lülitatud.</li> </ul>									
<b>ARC-režiim (Audio Return Channel)</b>	Välise heliseadme kasutamisel, millel on ARC (Audio Return Channel) funktsioon, saab väljundina kasutada SPDIF-i, kasutades kiiret HDMI-kaablit ja mitte täiendavat optilist kaablit.									
	<p><b>! MÄRKUS</b></p> <ul style="list-style-type: none"> <li>Mõned HDMI-kaablid ei pruugi seda režiimi toetada. (Soovitatakse kasutada kiiret HDMI-kaablit.)</li> <li>ARC-režiim töötab vaid teleri HDMI 1 sisendis.</li> <li>Aktiveerib selle funktsiooni kasutamiseks funktsiooni SIMPLINK.</li> </ul>									
	<table border="1"> <thead> <tr> <th colspan="2">Valik</th> </tr> </thead> <tbody> <tr> <td>Sees</td> <td>Kui ARC funktsiooniga seade on sisse lülitatud, kasutatakse automaatselt seadme kõlarit, kui SIMPLINK on lubatud.</td> </tr> <tr> <td>Väljas</td> <td>Seadme kõlarit ei kasutata ka siis, kui ARC funktsiooniga seade on sisse lülitatud ja SIMPLINK on aktiveeritud.</td> </tr> </tbody> </table>	Valik		Sees	Kui ARC funktsiooniga seade on sisse lülitatud, kasutatakse automaatselt seadme kõlarit, kui SIMPLINK on lubatud.	Väljas	Seadme kõlarit ei kasutata ka siis, kui ARC funktsiooniga seade on sisse lülitatud ja SIMPLINK on aktiveeritud.			
Valik										
Sees	Kui ARC funktsiooniga seade on sisse lülitatud, kasutatakse automaatselt seadme kõlarit, kui SIMPLINK on lubatud.									
Väljas	Seadme kõlarit ei kasutata ka siis, kui ARC funktsiooniga seade on sisse lülitatud ja SIMPLINK on aktiveeritud.									
<b>DTV heliseaded (digirežiimis)</b>	Kui sisendsignaali sisaldab mitut tüüpi heli, võimaldab see funktsioon valida sobiva tüübi.									
	<table border="1"> <thead> <tr> <th colspan="2">Režiim</th> </tr> </thead> <tbody> <tr> <td>Automaatne</td> <td><b>Väljutab automaatselt järgmises järjekorras:</b> HE-AAC &gt; <b>Dolby Digital+</b> &gt; <b>Dolby Digital</b> &gt; MPEG (v.a Itaalias). <b>Väljutab automaatselt järgmises järjekorras:</b> HE-AAC &gt; <b>Dolby Digital+</b> &gt; <b>Dolby Digital</b> &gt; MPEG &gt; <b>Dolby Digital</b> (ainult Itaalias).</td> </tr> <tr> <td>HE-AAC, Dolby Digital+, Dolby Digital, MPEG</td> <td>Võimaldab kasutajal valida sobiva heli tüübi. Kui valitud on <b>MPEG</b>, siis on heliväljund alati <b>MPEG</b>-vormingus. <b>Kui MPEG-d</b> ei toetata, valitakse teine järjekorras olev helitüüp.</td> </tr> </tbody> </table>	Režiim		Automaatne	<b>Väljutab automaatselt järgmises järjekorras:</b> HE-AAC > <b>Dolby Digital+</b> > <b>Dolby Digital</b> > MPEG (v.a Itaalias). <b>Väljutab automaatselt järgmises järjekorras:</b> HE-AAC > <b>Dolby Digital+</b> > <b>Dolby Digital</b> > MPEG > <b>Dolby Digital</b> (ainult Itaalias).	HE-AAC, Dolby Digital+, Dolby Digital, MPEG	Võimaldab kasutajal valida sobiva heli tüübi. Kui valitud on <b>MPEG</b> , siis on heliväljund alati <b>MPEG</b> -vormingus. <b>Kui MPEG-d</b> ei toetata, valitakse teine järjekorras olev helitüüp.			
	Režiim									
Automaatne	<b>Väljutab automaatselt järgmises järjekorras:</b> HE-AAC > <b>Dolby Digital+</b> > <b>Dolby Digital</b> > MPEG (v.a Itaalias). <b>Väljutab automaatselt järgmises järjekorras:</b> HE-AAC > <b>Dolby Digital+</b> > <b>Dolby Digital</b> > MPEG > <b>Dolby Digital</b> (ainult Itaalias).									
HE-AAC, Dolby Digital+, Dolby Digital, MPEG	Võimaldab kasutajal valida sobiva heli tüübi. Kui valitud on <b>MPEG</b> , siis on heliväljund alati <b>MPEG</b> -vormingus. <b>Kui MPEG-d</b> ei toetata, valitakse teine järjekorras olev helitüüp.									
<b>AV Sünk.</b>	Kui heli ja video pole sünkroonsed, saate seda käsitsi reguleerida. (-) seade: heliväljundi kiiremaks muutmine. (+) seade: heliväljundi aeglasemaks muutmine.									
	<table border="1"> <thead> <tr> <th colspan="2">Valik</th> </tr> </thead> <tbody> <tr> <td>AV Sünk.</td> <td>Reguleerib teleri kõlari ja SPDIF-i sünkroonsust.</td> </tr> <tr> <td>TV-kõlar</td> <td>Reguleerib teleri seesmise kõlari heli sünkroonsust.</td> </tr> <tr> <td>SPDIF (Sony Philips Digital InterFace)</td> <td>Reguleerib heli väljundporti ühendatud välise kõlari heli.</td> </tr> </tbody> </table>	Valik		AV Sünk.	Reguleerib teleri kõlari ja SPDIF-i sünkroonsust.	TV-kõlar	Reguleerib teleri seesmise kõlari heli sünkroonsust.	SPDIF (Sony Philips Digital InterFace)	Reguleerib heli väljundporti ühendatud välise kõlari heli.	
	Valik									
	AV Sünk.	Reguleerib teleri kõlari ja SPDIF-i sünkroonsust.								
TV-kõlar	Reguleerib teleri seesmise kõlari heli sünkroonsust.									
SPDIF (Sony Philips Digital InterFace)	Reguleerib heli väljundporti ühendatud välise kõlari heli.									

**Stereo- ja kaksikvastuvõtt (ainult analoogrežiimis)**

Kui programm on valitud, kuvatakse jaama heliteave koos programminumbri ja jaama nimega.

- 1 Vajutage nuppu **Q. MENU (Kiirmenüü)**.
- 2 Avage noolenuppudega menüü **Audio** või **Audio keel** ja vajutage nuppu **OK**
- 3 Liikuge noolenuppudega heliväljundile ja vajutage nuppu **OK**.

Edastus	Kuval
<b>Mono</b>	MONO
<b>Stereo</b>	STEREO
<b>Kaksik</b>	DUAL I , DUAL II , DUAL I + II

- **Monoheli valimine**

Kui stereosignaali on halva vastuvõtu tõttu nõrk, võite lülitada ümber monorežiimile. Monovastuvõtu korral heli selgus paraneb.

- **Keele valik kakskeelse edastuse jaoks**

Kui programmi saab vastu võtta kahes keeles (kakskeelne), saate lülitada režiimi DUAL I, DUAL II või DUAL I+II.

- DUAL I**           saadab kõlaritesse edastuse primaarkeele.  
**DUAL II**           saadab kõlaritesse edastuse sekundaarkeele.  
**DUAL I+II**        saadab igasse kõlarisse eri keele.

**NICAM-vastuvõtt (ainult analoogrežiimis)**

Kui teler on varustatud NICAM-vastuvõtjaga, on võimalik vastu võtta kvaliteetset digitaalhelit NICAM (Near Instantaneous Companding Audio Multiplex).

Heliväljundit saab valida vastavalt vastuvõetavale edastustüübile.

- 1 **NICAM-mono** vastuvõtmisel saate valida seadeks **NICAM MONO** või **FM MONO**.
- 2 **NICAM-stereo** vastuvõtmisel saate valida seadeks **NICAM STEREO** või **FM MONO**.  
Kui stereosignaali on nõrk, lülitage ümber seadele **FM MONO**.
- 3 **NICAM-kaksikedastuse** vastuvõtmisel saate valida seadeks **NICAM DUAL I**, **NICAM DUAL II** või **NICAM DUAL I+II** või **FM MONO**.

**Kõlarite heliväljundi valik**

Režiimis AV, Komponent, RGB ja HDMI saate valida heliväljundiks vasak- või parempoolsed kõlarid. Valige heliväljund.

**L+R:** vasakpoolse audiosisendi (L) helisignaali saadetakse vasakpoolsele kõlarile ja parempoolse audiosisendi (R) helisignaali parempoolsele kõlarile.

**L+L:** vasakpoolse audiosisendi (L) helisignaali saadetakse vasak- ja parempoolsele kõlarile.

**R+R:** parempoolse audiosisendi (R) helisignaali saadetakse vasak- ja parempoolsele kõlarile.

## Ajaseaded

- 1 Vajutage nuppu **HOME (Avamenüü)** ja avage Avamenüü.
- 2 Liikuge noolenuppudega valikule **SEADED**, seejärel vajutage nuppu **OK**.
- 3 Liikuge noolenuppudega valikule **AEG**, seejärel vajutage nuppu **OK**.
- 4 Soovitud seade või valiku juurde **liikumiseks vajutage noolenuppe** ning vajutage OK.  
- Eelmisele tasemele naasmiseks vajutage nuppu **BACK (Tagasi)**.
- 5 Kui olete lõpetanud, vajutage nuppu **Exit (Välju)**.



Kasutatavaid ajasätteid on kirjeldatud järgmiselt.

Seade	Kirjeldus										
<b>Kell</b>	<p>Määrab kellaaja, kuupäeva, ajavööndi ja suveaja. Kellaage määratakse automaatselt vastavalt digitaalkanali signaalile, mis sisaldab ringhäälinguajama pakutavat ajateavet. Vastasel juhul määrake kellaage ja kuupäev käsitsi.</p> <div style="border: 1px solid black; padding: 10px; margin: 10px 0;"> <p><b>! MÄRKUS</b></p> <ul style="list-style-type: none"> <li>• Kellaage määratakse ajanihke teabe järgi, mille aluseks on ajavöönd ja GMT (Greenwichi aeg), mida võetakse vastu ringhäälingusignaali ja kellaage seadistatakse automaatselt digitaalse signaali järgi.</li> <li>• Kui linna nime ajavööndis muudetakse vastavalt nihkele, saate kellaagega 1 tunni võrra muuta.</li> <li>• Ajavööndi menüüd saab muuta režiimis Automaatne.</li> </ul> </div> <table border="1" style="width: 100%; border-collapse: collapse;"> <thead> <tr> <th style="background-color: #e0e0e0;">Ajatsoon</th> </tr> </thead> <tbody> <tr><td>Moskva</td></tr> <tr><td>Jekaterinburg</td></tr> <tr><td>Omsk</td></tr> <tr><td>Krasnojarsk</td></tr> <tr><td>Irkutsk</td></tr> <tr><td>Jakutsk</td></tr> <tr><td>Vladivostok</td></tr> <tr><td>Magadan</td></tr> <tr><td>Kaliningrad</td></tr> </tbody> </table> <p>See tabel tähistab Venemaa 9 piirkonna ajavööndit; kui kasutaja valib enda piirkonna ajavööndi, siis seadistatakse kellaage automaatselt.</p> <p>Kui telejaam kohaliku kellaaja nihet ei edastata või pärast piirkonna valimist andmed ei ühti, siis saab kasutaja õige kellaaja määramiseks muuta nihet ajavööndi seadetes.</p>	Ajatsoon	Moskva	Jekaterinburg	Omsk	Krasnojarsk	Irkutsk	Jakutsk	Vladivostok	Magadan	Kaliningrad
Ajatsoon											
Moskva											
Jekaterinburg											
Omsk											
Krasnojarsk											
Irkutsk											
Jakutsk											
Vladivostok											
Magadan											
Kaliningrad											

Seade	Kirjeldus
<b>Väljalülitusaeg/ Sisselülitusaeg</b>	<p>Määrab teleri automaatse sisse- või väljalülitusaja. Funktsiooni kasutamiseks peate eelnevalt määrata kehtiva kellaaja ja kuupäeva.</p> <p> <b>MÄRKUS</b></p> <ul style="list-style-type: none"><li>• Kui 2 tunni jooksul pärast teleri sisselülitamisfunktsiooniga sisselülitamist ühtegi nuppu ei vajutata, siseneb teler automaatselt ooterežiimi.</li><li>• Kui määrata nii väljalülitus- kui sisselülitusaeg samale ajale, alistab väljalülitusaja funktsioon sisselülitusaja funktsiooni.</li></ul>
<b>Unetaimer</b>	<p>Määrab aja, mille möödumisel teler välja lülitub Kui lülitate teleri välja ja uuesti sisse, lülitub unetaimeri funktsioon välja.</p>

## Lukuseaded

- 1 Vajutage nuppu **HOME (Avamenüü)** ja avage Avamenüü.
- 2 Liikuge noolenuppudega valikule **SEADED**, seejärel vajutage nuppu **OK**.
- 3 Liikuge noolenuppudega valikule **LUKK**, seejärel vajutage nuppu **OK**.
- 4 Soovitud seade või valiku juurde liikumiseks vajutage noolenuppe ning vajutage **OK**.
  - Eelmisele tasemele naasmiseks vajutage nuppu **BACK (Tagasi)**.
- 5 Kui olete lõpetanud, vajutage nuppu **EXIT (Välju)**.

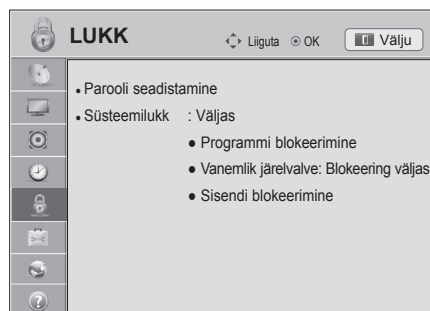

Kasutatavaid lukusätteid on kirjeldatud järgmiselt.

Seade	Kirjeldus
<b>Parooli seadistamine</b>	Vahetab neljamärgilise salasõna. Vaikimisi kasutatav PIN-kood on "0 0 0 0". Kui riigiks on valitud Prantsusmaa, ei ole parool '0', '0', '0', '0', vaid '1', '2', '3', '4'. Kui riigiks on valitud Prantsusmaa, ei saa määratud parool olla '0', '0', '0', '0'. Kui olete oma salasõna unustanud, vajutage kaugjuhtimispuldil '0', '3', '2', '5'.
<b>Süsteemilukk</b>	Aktiveerib ja desaktiveerib süsteemiluku.
<b>Programmi blokeerimine</b>	Blokeerib programmid, mis on lastele sobimatud. Programme saab valida, kui ekraan jääb tühjaks ja heli vaigistatakse. Lukustatud kanali vaatamiseks sisestage parool. See funktsioon on kasutatav, kui funktsiooni <b>Süsteemilukk</b> säte on ' <b>Sees</b> '.
<b>Vanemlik järelvalve</b>	See funktsioon toimib vastavalt edastusjaama esitavale teabele. Kui signaal edastab vale teavet, ei saa seda funktsiooni kasutada. Selle menüü avamiseks on vaja sisestada parool. Teler on programmeeritud nii, et viimati häälestatud suvand jääb meelde ka pärast väljalülitamist. Takistab lastel vastavalt kategooriapiirangutele vaadata teatud täiskasvanute programme. Piiranguga programmi vaatamiseks sisestage parool. Kategooriad erinevad riigiti.
<b>Sisendi blokeerimine</b>	Blokeerib sisendallikad. See funktsioon on kasutatav, kui funktsiooni <b>Süsteemilukk</b> säte on ' <b>Sees</b> '.



## Valikuseaded

- 1 Vajutage nuppu **Home (Avamenüü)** ja avage Avamenüü.
- 2 Liikuge noolenuppudega valikule **SEADED**, seejärel vajutage nuppu **OK**.
- 3 Liikuge noolenuppudega suvandile **VALIK**, seejärel vajutage nuppu **OK**.
- 4 Soovitud seade või valiku juurde liikumiseks vajutage noolenuppe ning vajutage **OK**.
  - Eelmisele tasemele naasmiseks vajutage nuppu **BACK (Tagasi)**.
- 5 Kui olete lõpetanud, vajutage nuppu **EXIT (Välju)**.

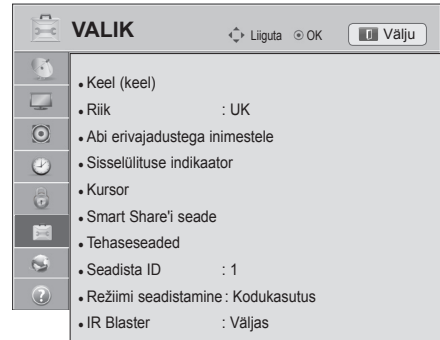

Kasutatavaid üldsätteid on kirjeldatud järgmiselt.

Seade	Kirjeldus																
<b>Keel</b>	Valib kuva- või helikeele.																
	<b>Valik</b>																
Menüükeel	Valige soovitud keel.																
Audio keel	<p>Audio funktsioon võimaldab teil valida helile eelistatud keele. Kui heliandmeid pole valitud keeles saadaval, siis esitatakse heli vaikimisi valitud keeles.</p> <p style="text-align: center;"><b>Helikeele OSD informatsioon</b></p> <table border="1"> <thead> <tr> <th>Kuva</th> <th>Olek</th> </tr> </thead> <tbody> <tr> <td>Pole kasutatav</td> <td>Ei ole kasutatav</td> </tr> <tr> <td><b>MPEG</b></td> <td>MPEG heli</td> </tr> <tr> <td><b>D</b></td> <td>Dolby Digital heli</td> </tr> <tr> <td><b>→</b></td> <td>Heli vaegnägijatele</td> </tr> <tr> <td><b>ABC</b></td> <td>Heli vaegkuuljate</td> </tr> <tr> <td><b>D+</b></td> <td>Dolby Digital Plus Audio</td> </tr> <tr> <td><b>HE-AAC</b></td> <td>HE-AAC heli</td> </tr> </tbody> </table>	Kuva	Olek	Pole kasutatav	Ei ole kasutatav	<b>MPEG</b>	MPEG heli	<b>D</b>	Dolby Digital heli	<b>→</b>	Heli vaegnägijatele	<b>ABC</b>	Heli vaegkuuljate	<b>D+</b>	Dolby Digital Plus Audio	<b>HE-AAC</b>	HE-AAC heli
Kuva	Olek																
Pole kasutatav	Ei ole kasutatav																
<b>MPEG</b>	MPEG heli																
<b>D</b>	Dolby Digital heli																
<b>→</b>	Heli vaegnägijatele																
<b>ABC</b>	Heli vaegkuuljate																
<b>D+</b>	Dolby Digital Plus Audio																
<b>HE-AAC</b>	HE-AAC heli																
Subtiitri keel	<p>Kasutage funktsiooni Subtiitrid, kui subtiitreid edastatakse kahes või enamas keeles. Kui valitud keeles edastatavad subtiitrite andmed puuduvad, kuvatakse subtiitrid vaikimisi keeles.</p> <p style="text-align: center;"><b>Subtiitrite keele OSD informatsioon</b></p> <table border="1"> <thead> <tr> <th>Kuva</th> <th>Olek</th> </tr> </thead> <tbody> <tr> <td>Pole kasutatav</td> <td>Ei ole kasutatav</td> </tr> <tr> <td><b>TEXT</b></td> <td>Teleteksti subtiitrid</td> </tr> <tr> <td><b>ABC</b></td> <td>Subtiitrid vaegkuuljatele</td> </tr> </tbody> </table>	Kuva	Olek	Pole kasutatav	Ei ole kasutatav	<b>TEXT</b>	Teleteksti subtiitrid	<b>ABC</b>	Subtiitrid vaegkuuljatele								
Kuva	Olek																
Pole kasutatav	Ei ole kasutatav																
<b>TEXT</b>	Teleteksti subtiitrid																
<b>ABC</b>	Subtiitrid vaegkuuljatele																
Teksti keel	<p>Kasutage digirežiimis teksti keele funktsiooni, kui teksti edastatakse kahes või enamas keeles. Kui valitud keeles edastatava teksti andmed puuduvad, kuvatakse tekst vaikimisi keeles.</p>																
	<p><b>! MÄRKUS</b></p> <ul style="list-style-type: none"> <li>• Kui esimeseks eelistuseks valitud keel heli, subtiitrite ja teksti jaoks pole saadaval, saate valida teise eelistuskeele.</li> <li>• Heli/subtiitreid võidakse kuvada lihtsamal kujul, 1 kuni 3 märgiga, mida edastatakse teenusepakkuja poolt.</li> <li>• Kui te valite täiendava heli (heli vaegnägijatele/vaegkuuljatele), siis võib see asendada osa põhihelist.</li> </ul>																

Seade	Kirjeldus	
<b>Riik</b>	<p>Valib soovitud riigi. (sõltub mudelist)</p> <p><b>! MÄRKUS</b></p> <ul style="list-style-type: none"> <li>Kui te ei lõpeta seadistamise installimist nupuga BACK (TAGASI) või kui ekraanikuva aeg lõpeb, kuvatakse installimenüü teleri sisselülitamisel alati, kuni seadistamine on lõpetatud.</li> <li>Valides vale asukohariigi, võidakse teletekst ekraanil valesti kuvada ning teleteksti talitluses võib tekkida häireid.</li> <li>CI (Common Interface- üldine liides) funktsiooni ei või rakendada, tuginedes riigi leviedastuse asjaoludele.</li> <li>Võimalik, et DTV-re iimi juhtnupud ei tööta sõltuvalt riigi levindustingimustest.</li> <li>Riigis, kus digitaalse ülekande määrus ei kehti, mõned DTV funktsioonid mitte töötada sõltuvalt digitaalse saateedastuse oludest.</li> <li>Riigihäälestus "UK" peaks olema aktiveeritud ainult Inglismaal.</li> <li>Kui riigi seadistuseks on valitud „—“, saab vaadata Euroopa maapealse edastusega / digitaalse kaabeltelevisiooni kanaleid, kuid mõned digitaaltelevisiooni funktsioonid ei pruugi korralikult töötada.</li> </ul>	
<b>Abi erivajadustega inimestele (Digitaalrežiimis)</b>	Kommentaariid või subtiitrid kuulmis- või nägemisraskustega inimestele.	
	<b>Valik</b>	
	Kuulmispuue	Funktsioon kuulmispuudega inimestele. Kui see valik on sisse lülitatud, kuvatakse subtiitrid vaikimisi.
	Audio kirjeldus	Funktsioon pimedatele, mis pakub lisaks tavahelile seletavat helikirjeldust hetkeolukorra kohta telesaates. Kui valitud on säte Audio kirjeldus sees, pakutakse tavaheli ja audio kirjeldust vaid nende programmidega, mis sisaldavad audio kirjeldust.
	Helitugevus	Muudab audio kirjelduse helitugevust
	Piiks	Audio kirjelduse teave valimisel kostab piiks
<b>Sisselülituse indikaator</b>	Lülitab teleri indikaatoritule sisse või välja.	
	<b>Valik</b>	
	Puhkerežiimi valgus	Määrab, kas ooterežiimi indikaatorituli lülitatakse sisse või välja.
	Sisselülituse valgus	Määrab, kas toite sisselülitamisel lülitatakse indikaatorituli sisse või välja.
<b>Kursor (sõltub mudelist)</b>	Seadistab Magic Motion puldi kursori valikuid.	
	<b>Valik</b>	
	Kiirus	Muudab kursori kiirust.
	Kuju	Määrab kursori kuju.
	Suurus	Muudab kursori suurust.
	Joondus	Joondage puldi kursor teleriga, raputades pulti külje suunas. Seejärel liigub kursor automaatselt ekraani keskele.
<b>Smart Share'i seaded</b>	Määrab DivX-i ja DLNA valikud.	
	<b>Valik</b>	
	DivX VOD registreerimine	Registreerib teie teleri DivX-kaitstud videote vaatamiseks. (Vt lk70)
	DivX-i registreerimise eemaldamine	Eemaldab teleri registratsiooni. (Vt lk70)
	DMR	Aktiveerib või desaktiveerib DMR-i (Digital Media Render) ühenduse.
<b>Andmeteenus (ainult lirimaal)</b>	See funktsioon lubab kasutajatel valida funktsiooni MHEG (digitaalne teletekst) või Teletekst, kui mõlemad on samaaegselt olemas. Kui on olemas ainult üks neist, on kas MHEG või Teletekst aktiveeritud hoolimata sellest, kumma suvandi te valisite.	

Seade	Kirjeldus						
<b>Tehaseseaded</b>	<p>Lähtestab teleri tehase seadetele ja kustutab salvestatud programmid. Kohandab teleri seaded teie eelistustele sobivaks. Kui te teleri esmakordselt sisse lülitate, kuvatakse tehase seadetele lähtestamise ekraan.</p> <p><b>! MÄRKUS</b></p> <ul style="list-style-type: none"> <li>Kui olete parooli unustanud, tuleb sätte <b>Süsteemilukk 'Sees'</b> puhul juhtpuldilt sisestada '0', '3', '2', '5'.</li> </ul>						
<b>ID-seadistus</b>	Annab ühendatud seadmetele tunnuse						
<b>Režiimi seadistamine</b>	<p>Vaikesätteks on Kodukasutus. Koduses keskkonnas parima pildikvaliteedi tagamiseks soovime kasutada režiimi Kodukasutus.</p> <p><b>Valik</b></p> <table border="1"> <tr> <td>Kodukasutus</td> <td>Valib kodusele keskkonnale sätte Kodukasutus.</td> </tr> <tr> <td>Kaupluse demo</td> <td>Valib poekeskkonnale sätte Kaupluse demo.</td> </tr> <tr> <td>Demorežiim</td> <td> <p>Määratakse teleris erifunktsioonide kuvamiseks. Demorežiimi tühistamiseks vajutage suvalist nuppu, v.a helitugevuse ja vaigistamise nupud.</p> <p><b>! MÄRKUS</b></p> <ul style="list-style-type: none"> <li>Režiimis <b>Kodukasutus</b> ei ole võimalik <b>demorežiimi</b> kasutada.</li> <li><b>Režiimis Store Demo</b> (Poe demo) on režiim Demo Mode (Demorežiim) automaatselt sisse lülitatud.</li> <li>Kui režiimis <b>Kaupluse demo demorežiim välja</b> lülitate, siis <b>demorežiim</b> ei käivitu ja lähtestatakse ainult ekraan.</li> <li>Pärast viit minutit <b>demorežiimis</b> lähtestatakse ekraan automaatselt.</li> </ul> </td> </tr> </table>	Kodukasutus	Valib kodusele keskkonnale sätte Kodukasutus.	Kaupluse demo	Valib poekeskkonnale sätte Kaupluse demo.	Demorežiim	<p>Määratakse teleris erifunktsioonide kuvamiseks. Demorežiimi tühistamiseks vajutage suvalist nuppu, v.a helitugevuse ja vaigistamise nupud.</p> <p><b>! MÄRKUS</b></p> <ul style="list-style-type: none"> <li>Režiimis <b>Kodukasutus</b> ei ole võimalik <b>demorežiimi</b> kasutada.</li> <li><b>Režiimis Store Demo</b> (Poe demo) on režiim Demo Mode (Demorežiim) automaatselt sisse lülitatud.</li> <li>Kui režiimis <b>Kaupluse demo demorežiim välja</b> lülitate, siis <b>demorežiim</b> ei käivitu ja lähtestatakse ainult ekraan.</li> <li>Pärast viit minutit <b>demorežiimis</b> lähtestatakse ekraan automaatselt.</li> </ul>
Kodukasutus	Valib kodusele keskkonnale sätte Kodukasutus.						
Kaupluse demo	Valib poekeskkonnale sätte Kaupluse demo.						
Demorežiim	<p>Määratakse teleris erifunktsioonide kuvamiseks. Demorežiimi tühistamiseks vajutage suvalist nuppu, v.a helitugevuse ja vaigistamise nupud.</p> <p><b>! MÄRKUS</b></p> <ul style="list-style-type: none"> <li>Režiimis <b>Kodukasutus</b> ei ole võimalik <b>demorežiimi</b> kasutada.</li> <li><b>Režiimis Store Demo</b> (Poe demo) on režiim Demo Mode (Demorežiim) automaatselt sisse lülitatud.</li> <li>Kui režiimis <b>Kaupluse demo demorežiim välja</b> lülitate, siis <b>demorežiim</b> ei käivitu ja lähtestatakse ainult ekraan.</li> <li>Pärast viit minutit <b>demorežiimis</b> lähtestatakse ekraan automaatselt.</li> </ul>						
<b>MHP automaatkäivitus</b> (Ainult Itaalia) (sõltub mudelist)	<p>See menüü on kasutusel ainult Itaalias ja teiste riikide MHP teenused ei pruugi korralikult töötada.</p> <p>See on MHP, Itaalia andmeedastusfunktsiooni, automaatkäivitusfunktsioon. Kasutage MHP-signaaliga kanalis.</p> <p>Andmeedastusfunktsioon ei pruugi edastusjaama tõttu sujuv olla.</p>						
<b>IR Blaster</b> (sõltub mudelist)	<p>Reguleerib juhtmevaba meediaboksi (saadaval lisaseadmena) ühendamist. Lisateabe saamiseks tutvuge valikulise "Juhtmevaba meediumiboksi" kasutusjuhendiga.</p>						

## Võrgu seaded

- 1 Vajutage nuppu **HOME (Avamenüü)** ja avage Avamenüü.
- 2 Liikuge noolenuppudega valikule **SEADED**, seejärel vajutage nuppu **OK**.
- 3 Press the Navigation buttons to scroll to **NETWORK** and press **OK**.
- 4 Soovitud seade või valiku juurde liikumiseks vajutage noolenuppe ning vajutage **OK**.  
- Eelmisele tasemele naasmiseks vajutage nuppu **BACK (Tagasi)**.
- 5 Kui olete lõpetanud, vajutage nuppu **EXIT (Välju)**.



Allpool on kirjeldatud kasutatavaid võrguseadeid.

Seade	Kirjeldus
<b>Võrguseaded</b>	Võrguseadete konfigureerimine (Vt lk45).
<b>Võrgu olek</b>	Võrgu oleku kuvamine (Vt lk51).
<b>Smart TV seaded</b>	Valige piirkond, mille kohta ilmateade kuvatakse ja hallake telerile lisatud ID-sid.
	<b>Seade</b>
	Riigi seade Määrake riik lisateenuste kasutamiseks. Valitud riigist sõltuvalt on saadaval erinevad eriteenused.
	Ilmaolud Määrab piirkonna, mille ilmteadet eriteenuste taustal kuvatakse. Valige oma piirkond.
	Eriteenuste versioon Kuvatakse eriteenuste versiooni.
	ID haldus Hallake teleriga seotud ID-de logimisteavet.
	Lähtesta Kustutab kõik lisatud ID-d ja telerisse paigaldatud rakendused. Arvestage, et kõik teie tasulised rakendused võidakse kustutada.
<b>Juriidiline märkus</b>	Kuvatakse juriidiline märkus (Vt lk53)

## Kasutajatoe seaded

- 1 Vajutage nuppu **HOME (Avamenüü)** ja avage Avamenüü.
- 2 Liikuge noolenuppudega valikule **SEADED**, seejärel vajutage nuppu **OK**.
- 3 Liikuge noolenuppudega valikule **SUPPORT (Tugi)** ja vajutage nuppu **OK**.
- 4 Soovitud seade või valiku juurde liikumiseks vajutage noolenuppe ning vajutage **OK**.
  - Eelmisele tasemele naasmiseks vajutage nuppu **BACK (Tagasi)**.
- 5 Kui olete lõpetanud, vajutage nuppu **EXIT (Välju)**.

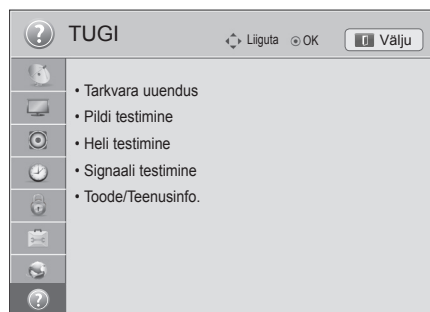

Allpool on kirjeldatud kasutatavaid kasutajatoe seadeid.

Seade	Kirjeldus
<b>Tarkvara uuendus</b>	Teleri püsivara uuendamine.
<b>Pildi testimine</b>	Käivitab pildi- või helitestid.
<b>Heli testimine</b>	<ul style="list-style-type: none"> <li>» Kui selle testiga leitakse viga, valige Jah. Näete teavet toote või teenuse kohta.</li> <li>» Kui testiga ei leita viga, kontrollige väliste seadmete ühenduse olekut ja vaadake nende kasutusjuhendeid.</li> </ul>
<b>Signaali testimine</b>	<p>Kuvab MUX- ja teenuse teabe jne.</p> <div style="border: 1px solid black; padding: 10px; margin: 10px 0;"> <p><b>! MÄRKUS</b></p> <ul style="list-style-type: none"> <li>• Kuvatakse häälestatud *MUX-i teave ja signaali tugevus.</li> <li>• Kuvatakse valitud MUX-i signaali teavet ja teenuse nimetust. (*MUX: digitaallevi kõrgem kanalikataloog (ühes MUX-is on mitmeid kanaleid.))</li> <li>• Kui valite automaathäälestusel sisendallikaks <b>Satelliidi</b>, siis signaali testi ei kuvata. Kui valite <b>Antenn &amp; satelliit</b> või <b>Kaabel &amp; satelliit</b>, kuvatakse ainult <b>Antenni</b> või <b>Kaabli</b> signaalitest.</li> </ul> </div>
<b>Toode/Teenusinfo.</b>	Kuvatakse toote või teenuse teave Klienditeeninduskeskus võib riigiti olla erinev.

## ÜHENDUSTE LOOMINE

Ühendage teleriga erinevad välisseadmed ning lülitage sisendrežiimid valima välisseadmeid. Lisateavet välisseadmete ühendamise kohta leiate vastava seadme kasutusjuhendist.

Kasutatavad välisseadmed on järgmised: HD vastuvõtjad, DVD-mängijad, videokassetmakid, audiosüsteemid, USB-mäluseadmed, arvuti, mänguseadmed ja muud välisseadmed.



### MÄRKUS

- Kui salvestate telesaate DVD-le või videokassetile, veenduge, et ühendage telesignaali sisendkaabli teleriga DVD-salvesti või videokassetmaki kaudu. Lisateavet salvestamise kohta leiate ühendatud seadme kasutusjuhendist.
- Välisseadmete ühendamine võib sõltuvalt mudelist erineda.
- Ühendage välisseadmed teleriga TV-portide järjekorrast sõltumatult.

## Ühenduste ülevaade

Teleri tagapaneeli pistikupesadesse saab ühendada erinevaid välisseadmeid.

- 1 Vaadake alltoodud joonist ja leidke seade, mida soovite teleriga ühendada.
- 2 Kontrollige välisseadme ühendustüüpi.
- 3 Liikuge vastava joonise juurde ja vaadake ühenduse üksikasju.

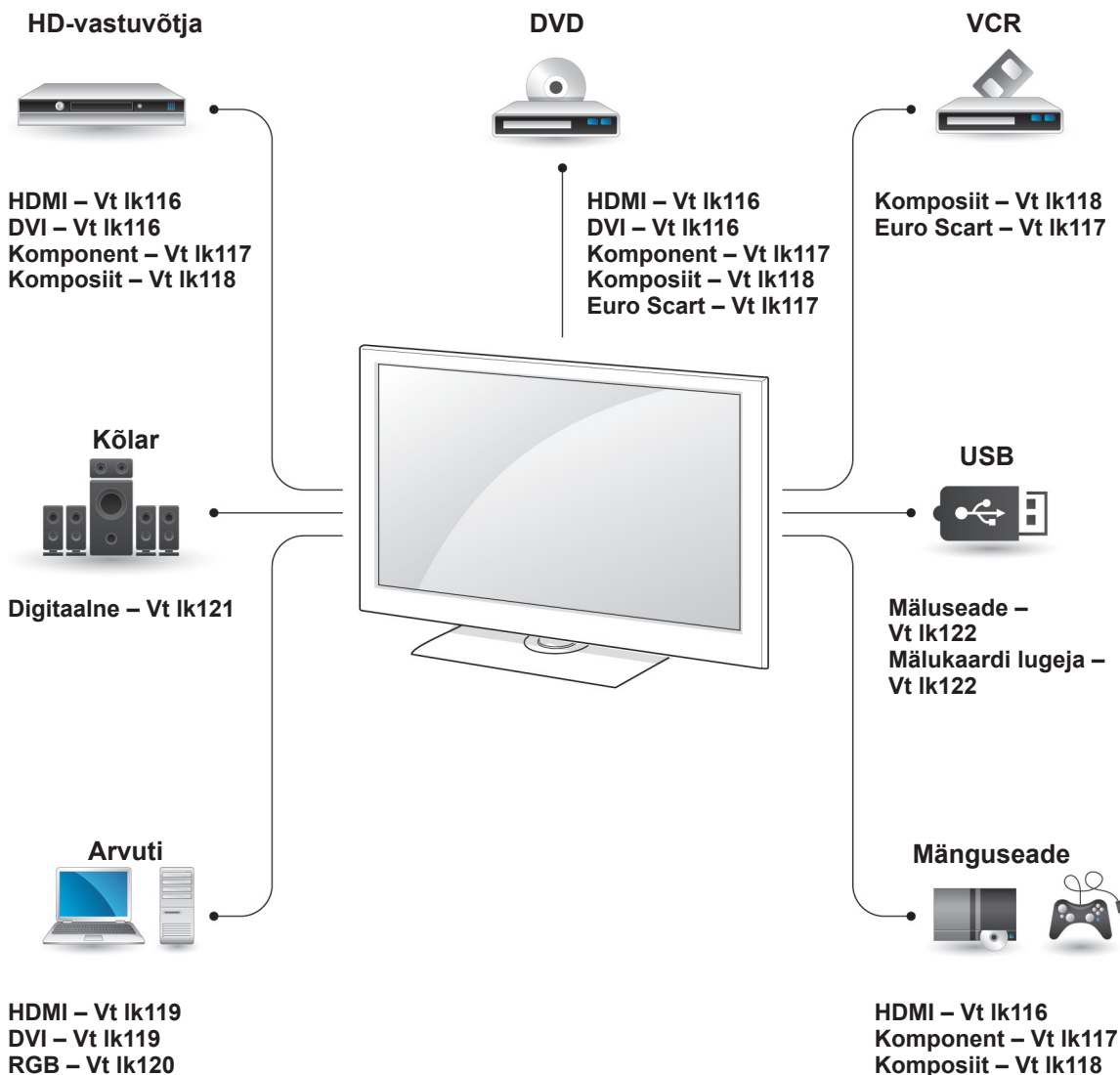

### ! MÄRKUS

- Mänguseadme ühendamisel teleriga kasutage mänguseadme ühenduskaablit.
- (Juhiseid vt välisseadme kasutusjuhendist.)

- See jaotis **ÜHENDUSTE LOOMINE** sisaldab peamiselt telerimudelite 47/55LW95\*\* skeeme.
- Teie teler võib erineda pildil olevast.

## Ühendamine HD-vastuvõtja, DVD-seadme või videomakiga

Ühendage HD-vastuvõtja, DVD-seade või videomakk teleriga ja valige vastav sisendrežiim.

### HDMI-kaabli ühendamine

Edastab välisseadme digitaalsed video- ja helisignaali telerisse. Ühendage välisseadme ja teleri vahele HDMI-kaabel nii, nagu on näidatud alltoodud joonisel.

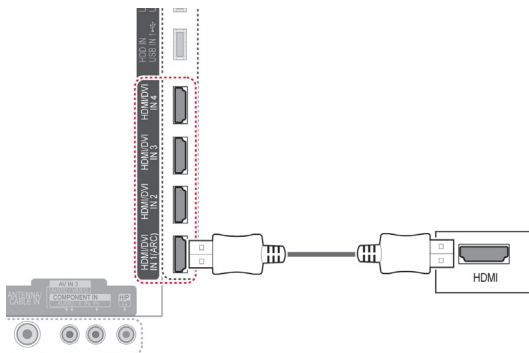

#### MÄRKUS

- Kasutage uusimat High Speed HDMI™ kaablit, millel on funktsioon CEC (Customer Electronics Control).
- High Speed HDMI™ kaablite võime edastada kuni 1080p ja rohkem eraldusvõimega HD-signaali on kontrollitud.

### DVI-HDMI kaabli ühendamine

Edastab välisseadme digitaalset videosignaali telerisse. Ühendage välisseadme ja teleri vahele DVI-HDMI kaabel nii, nagu on näidatud alltoodud joonisel. Helisignaali edastamiseks ühendage helikaabel.

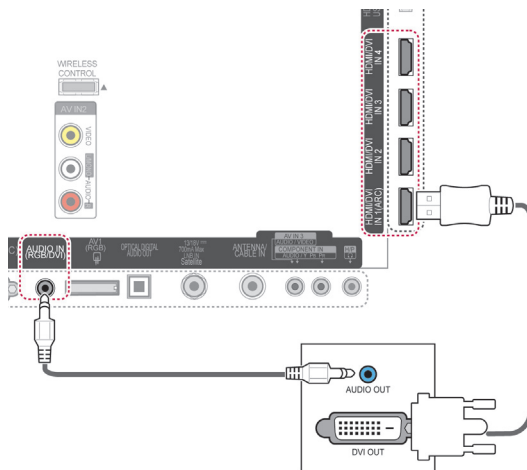



## Komponentkaabli ühendamine

Edastab välisseadme analoog video- ja helisignaali telerisse. Ühendage välisseadme ja teleri vahele komponentkaabel nii, nagu on näidatud alltoodud joonisel.

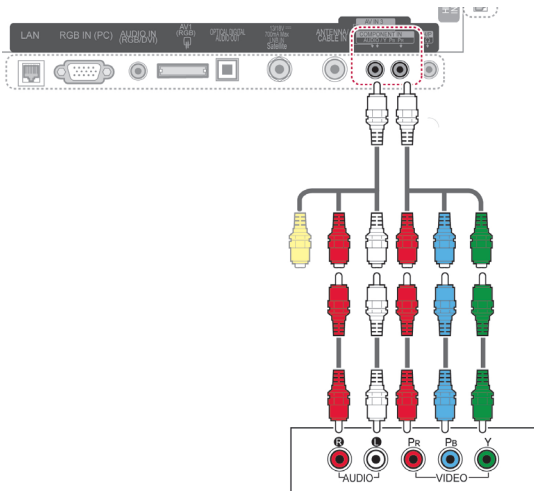

### ! MÄRKUS

- Kui kaablid ühendatakse valesti, võib kuvatav pilt olla must-valge või moonutatud värvidega. Kontrollige, et kaablid on ühendatud vastavat värvi pistikusse.

## Euro Scart-kaabli ühendamine

Edastab välisseadme video- ja helisignaali telerisse. Ühendage välisseadme ja teleri vahele Euro Scart-kaabel nii, nagu on näidatud alltoodud joonisel. Täiskaadrilaotuse puhul kasutage Euro Scart-kaablit.

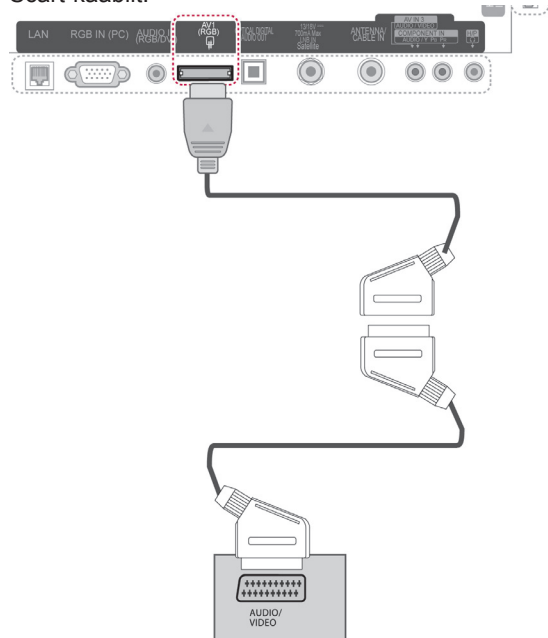

Väljundi tüüp	AV1 (TV-väljund <sup>1</sup> )	AV1 (Kui toimub DTV plaanitud salvestus, kasutades salvestusseadmeid.)
Präegune sisendi režiim		
Digitaalteler	Digitaalteler	O
Analoogteler, AV	Analoogteler	O
Komponent/RGB	Analoogteler	(Sisendrežiim on konverteeritud DTV-le.)
HDMI	X	X

1 Teleriväljund: Analoog- või digitaaltelevisiooni signaalide väljundid.

### ! MÄRKUS

- Kui soovite kasutada Euro Scart-kaablit, peab see olema varjestatud.
- Kui vaatate digiteletit 3D-režiimis, ei saa ekraani väljundsignaale edastada läbi SCART-kaabli. (Ainult 3D-mudelid.)
- Kui lülitate 3D-režiimi sisse siis, kui digi-TV sooritab ajakavastatud salvestamist, ei saa ekraani väljundsignaale edastada läbi SCART-kaabli ning salvestamist ei toimu. (Ainult 3D-mudelid.)

## Komposiitkaabli ühendamine

Edastab välisseadme analoog video- ja helisignaali telerisse. Ühendage välisseadme ja teleri vahele komposiitkaabel nii, nagu on näidatud alltoodud joonisel.

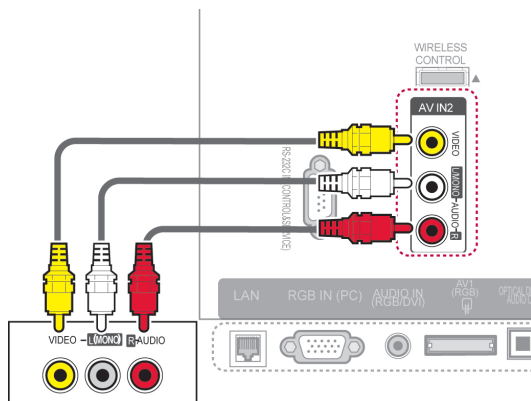

või

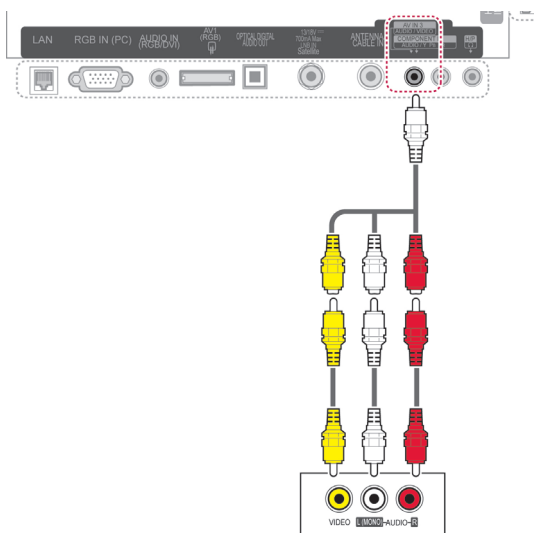

## Ühendamine arvutiga

### ! MÄRKUS

- Teleri parima pildikvaliteedi tagamiseks on soovitatav kasutada HDMI-ühendust.

### ! MÄRKUS

- Kui teil on monoheli edastav videomakk, ühendage selle helikaabel teleri ühendusse AUDIO L/MONO.

## HDMI-kaabli ühendamine

Edastab digitaalsed video- ja helisignaali arvutist telerisse. Ühendage arvuti ja teleri vahele HDMI-kaabel nii, nagu on näidatud alltoodud joonisel.

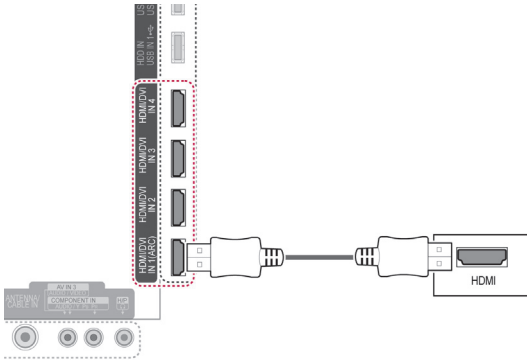

## DVI-HDMI kaabli ühendamine

Edastab video digitaalsignaali arvutist telerisse. Ühendage arvuti ja teleri vahele DVI-HDMI kaabel nii, nagu on näidatud alltoodud joonisel. Helisignaali edastamiseks ühendage helikaabel.

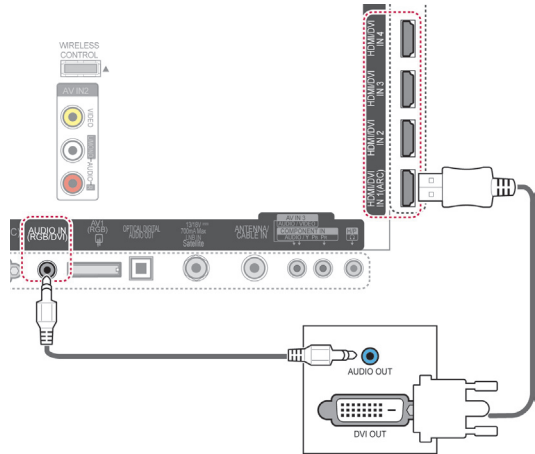

## RGB-kaabli ühendamine

Edastab video analoogsignaali arvutist telerisse. Ühendage arvuti ja teleri vahele müügikomplekti kuuluv 15-viiguline D-sub-signaalikaabel nii, nagu on näidatud alltoodud joonisel. Helisignaali edastamiseks ühendage helikaabel.

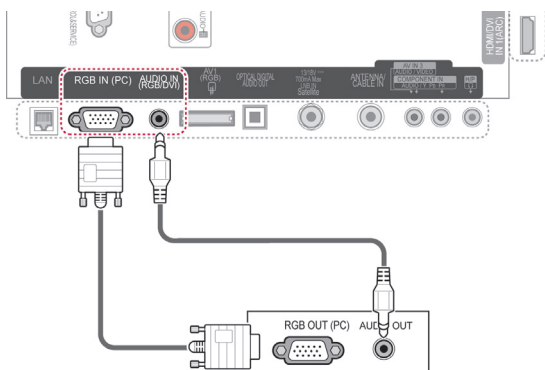

### ! MÄRKUS

- PC-režiimis võib esineda teatud müra olevalt eraldusvõimest, vertikaalkujundist, kontrastist või heledusest. Sel juhul muutke PC-režiimi eraldusvõimet, vahetage värskendussagedust või reguleerige menüü abil heledust ja kontrasti, kuni pilt on puhas. Kui personaalarvuti graafikakaardi värskendussagedust ei saa muuta, vahetage graafikakaart või konsulteerige graafikakaardi valmistajaga.
- Horisontaal- ja vertikaalsageduse sünkroniseerimise sisendkuju on eraldatud.
- Arvutirežiimis soovitatakse parima pildikvaliteedi tagamiseks kasutada eraldusvõimet 1920x1080, 60 Hz.
- Ühendage personaalarvuti monitori väljundpordi signaalikaabel RGB (PC) seadmeportiga või personaalarvuti signaalikaabel HDMI-väljundpordist HDMI IN (või HDMI/DVI IN) seadmeportiga.
- Ühendage personaalarvuti helikaabel teleri helisisendiga. (Helikaablid ei ole teleriga kaasas.)
- Helikaardi kasutamisel reguleerige vastavalt arvuti heli.
- Kui personaalarvuti graafikakaart ei edasta samaaegselt analoog- ja digitaal-RGB-d, ühendage personaalarvuti kuvamiseks vaid üks RGB või HDMI IN (või HDMI/DVI IN).
- DOS-režiim ei pruugi sõltuvalt videokaardist töötada, kui kasutate HDMI-DVI kaablit.
- Liiga pika RGB-PC-kaabli kasutamisel võib ekraanil esineda müra. Soovitame kasutada mitte üle 5 m pikkust kaablit. See annab parima pildikvaliteedi.

## Helisüsteemiga ühendamine

Kasutage sisse ehitatud kõlarite asemel välist helisüsteemi.

### ! MÄRKUS

- Kui kasutate sisse ehitatud kõlari asemel välist heliseadet, lülitate teleri kõlarite funktsioon välja (Vt lk104).

## Digitaalneoptiline audioühendus

Edastab digitaalse helisignaali arvutist välisseadmesse. Ühendage välisseadme ja teleri vahele optiline helikaabel nii, nagu on näidatud alltoodud joonisel.

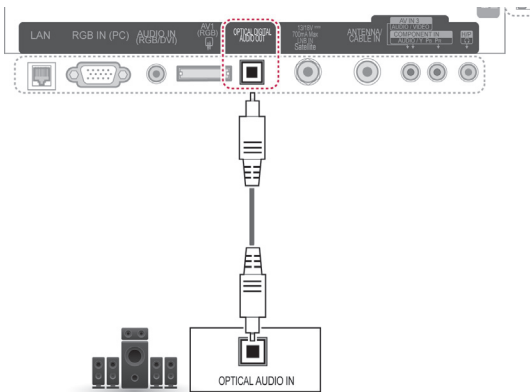

### ! ETTEVAATUST!

- Ärge vaadake optilise väljundpordi sisse. Laserkiirde vaatamine võib teie nägemist kahjustada.

## Kõrvaklappide pistikusse ühendamine

Saate kuulata heli kõrvaklappidega.

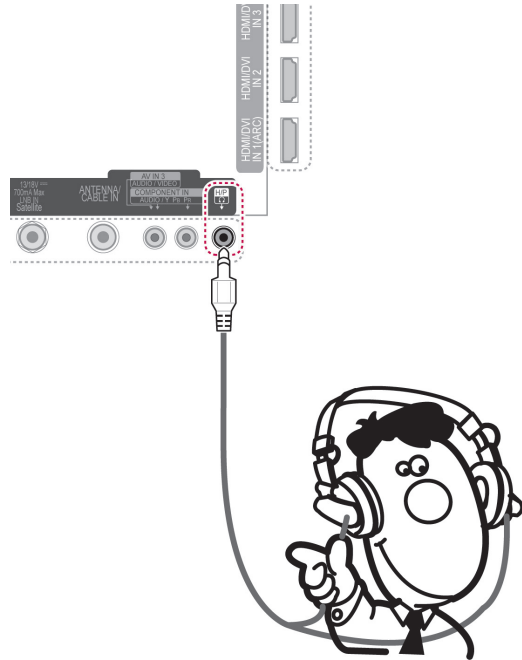

### ! MÄRKUS

- Menüü AUDIO valikuid ei saa kõrvaklappide ühendamisel kasutada.
- Kui muudate valikut **AV-režiim** siis, kui kõrvaklapid on ühendatud, rakendatakse muudatus vaid videole ja mitte helile.
- Funktsioon Optiline digitaalne audioväljund ei ole ühendatud kõrvaklappide korral kasutatav.
- Kõrvaklappide näivtakistus: 16 Ω
- Kõrvaklappide maksimaalne heliväljund: 10 mW kuni 15 mW
- Kõrvaklappide pistiku suurus: 0,35 cm

## USB-seadme ühendamine

Ühendage teleriga USB-mäluseade (näiteks USB-välkmälu, väline kõvakettadraiv või USB-mälukaardilugeja), avage menüü Smart Share ja sirvige erinevaid multimeediumfaile. Vaadake teemasid "USB-mäluseadmete ühendamine" ja "Failide sirvimine".

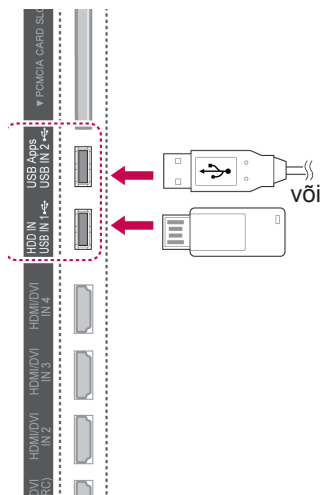

## CI-mooduli ühendamine

Vaadake šifreeritud (tasulisi) teenuseid digitaalses TV-režiimis. See funktsioon pole kõikides riikides kasutatav. (Vt lk40)

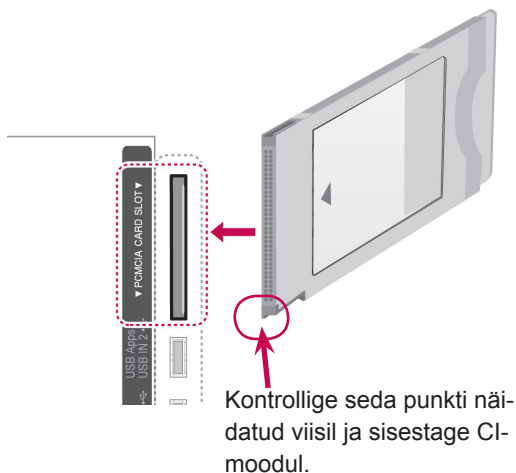

### ! MÄRKUS

- Kontrollige, kas CI-moodul on PCMCIA kaardipesasse sisestatud õiges suunas. Kui moodul ei ole õigesti sisestatud, võib see telerit ja PCMCIA-kaardipesa kahjustada.

## Traadita meediaboksi ühendamine

Traadita juhtimispuudiga LG telerid toetavad LG juhtmevaba meediaboksi kasutamist, mis on saadaval eraldi. Kui ühendate traadita ühendusseadme (juhtmevaba meediaboksi müügilkomplektis) teleriga, saab juhtmevaba meediaboksiga ühendada välisseadmeid ning video ja heli saadetakse telerisse traadita.

Juhiste saamiseks vaadake juhtmevaba meediaboksi kasutusjuhendit.

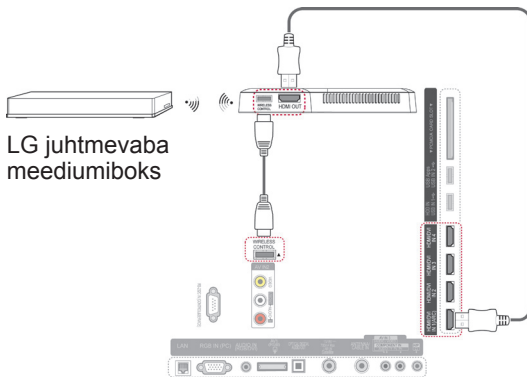

LG juhtmevaba meediumiboks

### ! MÄRKUS

- Kasutades traadita meediumiboksiga ühendatud väliseid seadmeid, ei pruugi mõned telerimenüü funktsioonid töötada.

## SIMPLINK-ühendus

Esitage ja juhtige HDMI-kaabliga ühendatud AV-seadmeid HDMI-CEC kaudu. See teler võib töötada seadmetega, mis toetavad HDMI-CEC-i, kuid täielikult toetatud on vaid logoga  seadmed.

Ühendage HDMI-kaabli üks ots teleri tagaosas olevasse pistikupessa HDMI/DVI IN või HDMI IN ja teine ots SIMPLINK-seadmega.

### ! MÄRKUS

- Kui ühendatud seade ei toeta funktsiooni HDMI-CEC, ei saa SIMPLINK-i kasutada.
- SIMPLINK-i kasutamiseks peab olema ühendatud \*CEC-funktsiooni toetav kiire HDMI-kaabel. (\*CEC: tarbija elektroonikaseadmete haldus).
- SIMPLINK ei pruugi töötada korralikult kolmanda osapoole seadmega, millel on HDMI-CEC funktsioon.
- Traadita väljundrežiimis ei toetata funktsiooni SIMPLINK.

## SIMPLINK-menüüde aktiveerimine ja kasutamine

- 1 Sisendallikate avamiseks vajutage nuppu **INPUT (Sisend)**.
- 2 SIMPLINK-menüüde avamiseks vajutage nupust nappu
- 3 Leidke noolenuppudega valik **Sees**.
- 4 Soovitud seadme juurde liikumiseks vajutage noolenuppe ning vajutage **OK**.

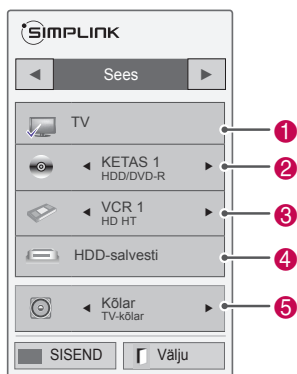

Nr	Kirjeldus
1	Kuvab eelnevalt vaadatud telekanali.
2	Ketaste esitamine. Kui on saadaval mitu ketast, kuvatakse ketta pealkiri ekraani allosas.
3	Ühendatud videomaki juhtimine.
4	Kõvakettadraivi salvestuste taasesitamine: esitage kõvakettadraivil olevaid salvestisi.
5	Heliväljundina kodukinosüsteem või telerikõlarid: heliväljundit lülitatakse kodukinosüsteemi ja telerikõlarite vahel.

- Valitud seadme ees kuvatakse tähistusmärk.
- Kasutatavad seadmed kuvatakse ereda värviga.
- Mittekasutatavad seadmed on hallid.

- 5 Valitud AV-seadme juhtimine
  - **Direct Play (Otseesitus)**: pärast AV-seadme teleriga ühendamist võite seadmeid otse juhtida ja esitada meediumit ilma täiendavate seadistusteta.
  - **Select AV device (Vali AV-seade)**: valige teleriga ühendatud üks AV-seade.
  - **Disc playback (Plaadi taasesitus)**: juhtige ühendatud AV-seadmeid noolenuppudega, nupuga **OK**, **▶**, **■**, **||**, **◀** ja **▶▶**.
  - **Lülita kõik seadmed välja**: teleri väljalülitamisel lülitatakse välja kõik ühendatud seadmed.
  - **Lülita heliväljundit**: lihtne võimalus heliväljundi ümberlülitamiseks.
  - **Toite sünkroonitud sisselülitus**: kui HDMI kaudu ühendatud Simplinki funktsiooniga seadmed hakkavad mängima, lülitub teler automaatselt sisse.

### ! MÄRKUS

- Kui muudate nuppu **INPUT (Sisend)** abil sisendallikat, peatatakse SIMPLINK-seadme pooleliolev funktsioon.
- Kodukino funktsiooniga seadme va, lülitatakse heliväljund automaatselt kodukino kõlaritesse ning telerikõlarid vaigistatakse.
- Kui ühendatud SIMPLINK-kodukino süsteem ei esita telerist heli, ühendage optiline kaabel teleri taga olevasse pistikupessa **DIGITAL AUDIO OUT** ja SIMPLINK-seadme taga olevasse pessa **DIGITAL AUDIO IN**.



# TELETEKSTI

- See funktsioon pole kasutusel kõikides riikides.

Teletekst on paljude TV-jaamade tasuta edastus, mis annab reaajas teavet uudiste, ilma, telekava, aktsiahindade ja paljude muude teemade kohta.

Selle teleri teletekstidekooder toetab süsteeme SIMPLE, TOP ja FASTEXT. SIMPLE (tavatele-tekst) koosneb arvukatest lehekülgedest, mida valitakse vastava leheküljenumbri vahetu sisetamise teel. TOP ja FASTEXT on kaasaegsemad meetodid, mis võimaldavad teleteksti teabe kiiret ja hõlpsat valimist.

## Sisse- ja väljalülitamine

Teletekstile siirdumiseks vajutage nuppu **TEXT (Tekst)**. Ekraanile ilmub esimene või viimane lehekülg.

Ekraani päises kuvatakse kaks lehenumbrit, TV-jaama nimi, kuupäev ja kellaaeg. Esimene lehenumber näitab teie valikut, teine aga parajasti kuvatut lehekülge.

Teleteksti väljalülitamiseks vajutage nuppu **TEXT (TEKST)**. Taastub eelmine režiim.

## Režiim Simple Text

### Lehekülje valik

- 1 Sisestage numbrinuppude abil soovitud kolmekohaline lehenumber. Kui vajutate valimise ajal valet numbrinuppu, peate lõpetama kolmekohalise numbri valimise ja seejärel sisestama uuesti õige lehenumbri.
- 2 Eelmise või järgmise lehekülje valimiseks kasutage nuppu **P**  $\wedge$   $\vee$  .

## Režiim Top Text

Kasutusjuhendis on näha neli välja – punane, roheline, kollane ja sinine ekraani allosas. Kollane väli tähendab järgmist gruppi ning sinine väli tähendab järgmist plokki.

### Ploki, grupi ja lehekülje valik

- 1 Sinise nupuga saate liikuda plokkilt plokkile.
- 2 Kasutage kollast nuppu ja liikuge järgmisele grupile koos automaatse üleminekuga järgmisele plokkile.
- 3 Rohelise nupuga saate liikuda järgmisele leheküljele koos automaatse üleminekuga järgmisele grupile.
- 4 Võite kasutada ka nuppu **P**  $\wedge$  . Punase nupuga saate naasta eelmisele valikule. Võite kasutada ka nuppu **P**  $\vee$  .

### Lehekülje otsene valik

Vastavalt teletekstirežiimile SIMPLE võite režiimis TOP lehekülje valida kolmekohalise numbri sisetamise teel numbrinuppude abil.

## Fastext

Teleteksti leheküljed on piki ekraani allserva värvidega kodeeritud ning neid saab valida vastavat värvinuppu vajutades.

### Lehekülje valik

- 1 Vajutage nuppu **T.OPT** (Tekstivalik) ja seejärel leidke noolenuppude abil menüü . Kuvatakse indeksilehekülg.
- 2 Saate valida alumisel real värvikoodidega varustatud lehekülgi sama värvi nuppude abil.
- 3 Vastavalt teletekstirežiimile SIMPLE võite režiimis FASTEXT lehekülje valida kolmekohalise numbriga sisestamise teel numbrinuppude abil.
- 4 Valige eelmine või järgmine lehekülg nupuga **P**  $\wedge \vee$ .

### Aeg

Vaadates TV-programmi, valige see menüü, et kuvada ekraani üleval paremal nurgas kella-aega.

Teletekstirežiimis saate selle nupuga valida alamlehekülje numbriga. Alamlehekülje number kuvatakse ekraani allosas. Alamlehekülgede hoidmiseks või vahetamiseks vajutage punast või rohelist nuppu, < > või numbrinuppe.

### Hoia

Peatab automaatse lehevahetuse, mis toimub juhul, kui teletekstileht sisaldab 2 või enam alamlehekülge. Alamlehekülgede arv ja parajasti kuvatava alamlehekülje number on tavaliselt näha ekraanil kellaaja all. Selle nupu vajutamisel kuvatakse ekraani vasakpoolses ülannurgas stopp-sümbol ja automaatne leheküljevahetus on blokeeritud.

### Näita

Valige see menüü varjatud teabe nähtavale toomiseks, nagu näiteks mõistatuse või ülesande lahendus.

### Uuenda

Kuvab ekraanil TV-pildi järgmise teletekstilehekülje ootamise ajal. Pilt kuvatakse ekraani vasakpoolses ülannurgas. Kui uuendatud lehekülg on saadaval, asendatakse pilt lehekülje numbriga. Valige see menüü uuesti, et vaadata uuendatud teleteksti lehekülge.

## Teleteksti erifunktsioonid

Vajutage nuppu **T. OPT** (Tekstivalik), seejärel liikuge noolenuppudega valikule **Teksti valik**.

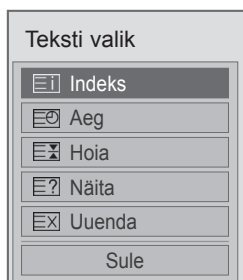

### Indeks

Valige iga indeksi lehekülg.

### MÄRKUS

- Ühendkuningriigis (digirežiimis), **T. OPT** (Tekstivalik).

# DIGITAALNE TELETEKST

- See funktsioon toimib vaid Ühendkuningriigis ja Iirimaaal.

Seade võimaldab juurdepääsu digitaalsele teletekstile, mis on mitmel moel suuresti parandatud, nagu tekst, graafika jne.

Digitaalsele teletekstile on juurdepääs spetsiaalse digitaalse teleteksti teenustega ja eriliste teenustega, mis kannavad üle digitaalset teleteksti.

## Teletekst digitaalse teenusena



- 1 Vajutage numbrinuppe või nuppu **P** ^ v ja valige digitaalset teleteksti edastav digiteenus.
- 2 Järgige digitaalse teleteksti juhiseid ning liikuge järgmisele sammule, milleks vajutage nuppu **TEXT**, **OK**, noolenuppe, punast, rohelist, kollast, sinist nuppu või **numbrinuppe** jne.
- 3 Digitaalse teleteksti teenuse vahetamiseks valige muu teenus numbrinuppudega või nupuga **P** ^ v.

## Teletekst digitaalse teenusena

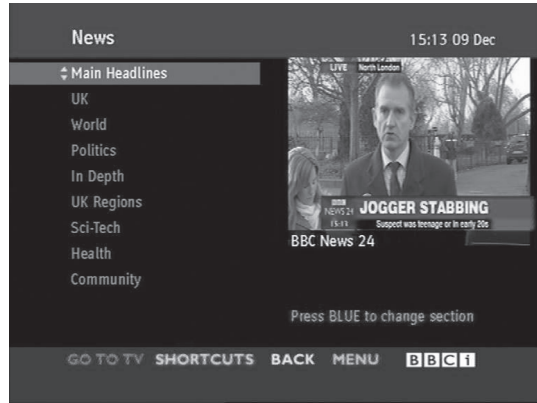

- 1 Vajutage numbrinuppe või nuppu **P** ^ v, et valida digitaalne teenus, mis edastab digitaalset teleteksti.
- 2 Teleteksti sisselülitamiseks vajutage nuppu **TEXT (Tekst)** või värvilisi nuppe.
- 3 Järgige juhiseid digitaalsel teletekstil ja jätkake, vajutades nuppu **OK**, noolenuppu, punast, rohelist, kollast, sinist või **numbrinuppu**.
- 4 Digitaalse teleteksti väljalülitamiseks ja TV-pildile naasmiseks vajutage nuppu **TEXT** või värvilisi nuppe.

Mõned teenused võivad anda ligipääsu tekstiteenustele, kui vajutate punast nuppu.

# HOOLDUS

Parima jõudluse ja pika kasutusaja tagamiseks uuendage ja puhastage telerit regulaarselt.

## Teleri püsivara uuendamine

Laadige uusim püsivara alla ja installige see, luues ühenduse püsivara uuendusserveriga või saatva OTA-teenusega, et telerit täiendada või muuta või lisada uusi funktsioone.

Püsivara uuendus ei pruugi Internetiühendusest või DTV signaalitugevusest sõltvalt korralikult töötada. Sellisel juhul saate uusima püsivara LG Electronicsi volitatud hoolduskeskusest.

Uusima saadaoleva püsivara versiooni kontrollimiseks või uuendamiseks kontrollimiseks tehke järgmist.

- 1 Vajutage nuppu **HOME (Avamenüü)** ja avage Avamenüü.
- 2 Liikuge noolenuppudega valikule **SEADED**, seejärel vajutage nuppu **OK**.
- 3 Liikuge noolenuppudega valikule **SUPPORT (Tugi)** ja vajutage nuppu **OK**.
- 4 Liikuge noolenuppudega valikule **Tarkvara uuendus** ja vajutage nuppu **OK**. Kuvatakse praegune püsivara versioon.
- 5 Valige **Kontrolli uuenduse versiooni**, et käsitsi uut püsivaraversiooni otsida.



Kui valite **Tarkvara uuendus - Sees**, leiab teler uue püsivara NSU\*/OTA\*-teenuse vahendusel ja ekraanil kuvatakse uuenduse hüpinkaken.

\* NSU (Network Software Update): kui teleril on Internetiühendus, leiab teler LG veebisaidilt uue püsivara.

\* OTA(Over The Air): digilevisaadete vaatamisel edastatakse uus püsivara telerisse DTV-signaali vahendusel.

### ! MÄRKUS

- Püsivara uuendamisel ärge ühendage kohtvõrgu kaablit lahti, ärge lülitage telerit välja ega ühendage telerit vooluvõrgust välja.
- Kui te OTA-teenuse kaudu püsivara uuendamise ajal kanalit vahetate, siis uuendamine katkeb. See jätkub, kui te varasemale kanalile naasete. Uuendamine jätkub ka siis, kui toide kaugjuhtimispuldiga välja lülitatakse. Sel juhul on tavaline, et toitenäidiku värv võib muutuda või ekraan võib mõnevõrra helendada. Kui uuendamine on lõpetatud, jätkab süsteem tavapärasest tööd.
- NSU kaudu uuendamise ajal eriteenused ei tööta.
- Uuendamise olekut saate kontrollida menüüst Tarkvara uuendus või kanaliriba all kuvatud uuendusteabelt.
- Ühenduse uuendusteenus (ainult Põhjamaade mudelid) : võite kontrollida, kas LG OTA teenus on DTV kanali kaudu saadaval, vajutades seda nuppu Magic Motion kaugjuhtimispuldil või punast nuppu, kui näete kanaliriba all teadet "Värskendus on leitud."

- 6 Uuenduse lõpul käivitub teler 5 sekundi kestel automaatselt uuesti. Võib-olla peate lähtestama menüü **SEADED, PILDID** või **HELI**.

### ! MÄRKUS

- Te ei saa taastada vana püsivaraversiooni.
- Püsivara uuendamise aeg võib erineda sõltuvalt püsivara suurusest, võrgu tingimustest või DTV signaalitugevusest.
- Kui püsivara uuenduse allalaadimine traadita ühendusega ebaõnnestub, ühendage ajutiselt oma ruuteriga kaabel. Kui allalaadimine endiselt ebaõnnestub, pöörduge klienditeeninduse poole.

## Teleri puhastamine



### ETTEVAATUST!

- Enne puhastamist lülitage toide välja, tõmmake juhe võrgupesast ja eraldage kõik muud juhtmed.
- Äikese ja liigpinge poolt põhjustatud kahjustuste vältimiseks eraldage toitejuhe, kui te telerit pikemat aega ei kasuta.

## Ekraan ja raam

Tolmu ja kerge mustuse eemaldamiseks pühkige pinda kuiva, puhta ja pehme lapiga. Suurema mustuse eemaldamiseks kasutage puhastamisel pehmet lappi, mida on niisutatud puhtas vees või pehmetoimelises ja lahjendatud puhastusaines. Seejärel pühkige pind viivitamatult üle kuiva lapiga.



### ETTEVAATUST!

- Sõrmeküüne või terava esemega ei tohi ekraanile vajutada ega toksata, kuna see võib ekraani kriimustada ja põhjustada moonutusi.
- Ärge kasutage monitori puhastamisel kemikaale (nt vaha, benseen, alkohol, lahusti, putukatõrjevahend, õhuvärskendajad, määrdeained), sest need võivad rikkuda monitori välimuse ja värvikatte.

## Korpus ja statiiv

Tolmu ja kerge mustuse eemaldamiseks pühkige korpust kuiva, puhta ja pehme lapiga. Suurema mustuse eemaldamiseks kasutage korpuse puhastamisel pehmet lappi, mida on niisutatud puhtas vees või väheses koguses pehmetoimelist puhastusainet sisaldavas vees. Seejärel pühkige pind viivitamatult üle kuiva lapiga.



### ETTEVAATUST!

- Ärge pihustage telerile vedelikke. Kui vedelik satub teleri sisemusse, võib tagajärjeks olla tulekahju, elektrilöök või rike.
- Pinnakatte rikkumise vältimiseks ärge kasutage kemikaale.

## Toitejuhe

Pühkige regulaarselt toitejuhtmele kogunenud tolmu ja mustust.

## Kujutise "sissepõlemise" vältimine

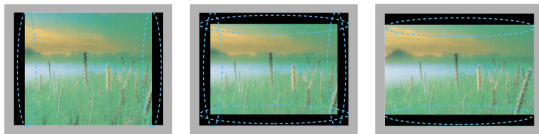

- Kui ekraanil on pikka aega püsikujutis, siis jääb sellest ekraanile jälg, mida ei saa eemaldada. Seda nimetatakse kujutise "sissepõlemiseks", mida garantii alusel ei hüvitata.
- Kui teleri vaatamisel kasutatakse pikka aega kuvasuhet 4:3, siis võib esineda sissepõlemiseefekt ekraani servades.
- Kujutise sissepõlemise ennetamiseks vältige ekraanil pikka aega püsikujutise kuvamist (LCD-teleri korral kauem kui kaks tundi, plasmateleri puhul kauem kui üks tund).

# TÕRKEOTSING

## Üldine

Probleem	Eraldusvõime
Telerit ei saa kaugjuhtimispuldiga kasutada.	<ul style="list-style-type: none"> <li>Kontrollige kaugjuhtimispuldi andurit ja proovige uuesti.</li> <li>Veenduge, et seadme ja kaugjuhtimispuldi vahel ei ole mõnda takistust.</li> <li>Veenduge, et patareid on täis ja õigesti paigaldatud (⊕ ja ⊕, ⊖ ja ⊖).</li> <li>Kontrollige, kas kaugjuhtimispuldile on määratud vastav sisendrežiim (näiteks teler või videomakk).</li> </ul>
Puudub pilt ja heli.	<ul style="list-style-type: none"> <li>Kontrollige, kas toode on sisse lülitatud.</li> <li>Veenduge, et toitejuhe on korralikult toitepesasse ühendatud.</li> <li>Kontrollige toitepesa korrasolekut, ühendades sinna teisi seadmeid.</li> </ul>
Teleri sisselülitamisel ilmub kujutis aeglaselt.	<ul style="list-style-type: none"> <li>Pilt on käivitusprotsessi ajal summutatud. See on normaalne. Kui kujutis ei ilmu ekraanile mõne minuti möödudes, eraldage toitejuhe 30 sekundiks ja proovige uuesti. Kui kujutis ikka puudub, võtke ühendust volitatud hoolduskusega.</li> </ul>
Välisseadmete ühendamine ei õnnestu.	<ul style="list-style-type: none"> <li>Vaadake teemat "Ühenduse ülevaade" ja ühendage välisseade.</li> </ul>
Teler lülitub ootamatult välja.	<ul style="list-style-type: none"> <li>Kontrollige toitesätteid. Võimalik, et toimus toitekatkestus.</li> <li>Avage valik Kellaaja seade ja kontrollige, kas unetaimer on aktiveeritud. Vaadake teemat "Unetaimer".</li> <li>Kui teleri töötamisel puudub signaal, siis lülitatakse toide tegevusetuse korral 15 minuti pärast välja.</li> </ul>

## Audio

Probleem	Eraldusvõime
Pilt on, kuid heli puudub.	<ul style="list-style-type: none"> <li>Vajutage nuppu <math>\triangleleft</math> + või -.</li> <li>Vajutage nuppu <b>MUTE</b> (Vaigista) ja kontrollige, kas heli on vaigistatud.</li> <li>Liikuge mõnele muule kanalile. Võimalik, et saate ülekandmisel on probleeme.</li> <li>Kontrollige, kas helijuhtmed on korralikult ühendatud.</li> <li>Kontrollige, kas funktsioon Teleri kõlar on menüüs aktiveeritud.</li> </ul>
Ühest kõlarist ei kosta heli	<ul style="list-style-type: none"> <li>Reguleerige menüüvalikut Tasakaal.</li> </ul>
Teleri seest kostub ebanormaalset heli.	<ul style="list-style-type: none"> <li>Keskkonna temperatuuri või niiskuse muutumine võib seadme sisse- või välja-lülitamisel põhjustada ebatavalisi helisid. See ei tähenda, et seade on katki.</li> </ul>

## Video

Probleem	Eraldusvõime
Ekraanipilt on must-valge või on värvikvaliteet halb.	<ul style="list-style-type: none"> <li>• Reguleerige menüüs värviseadeid.</li> <li>• Veenduge, et teleri ja muude elektroonikaseadmete vahel on piisavalt ruumi.</li> <li>• Liikuge mõnele muule kanalile. Võimalik, et saate ülekandmisel on probleeme.</li> </ul>
Ekraanil on horisontaalsed või vertikaalsed triibud või hägused kujutised	<ul style="list-style-type: none"> <li>• Kontrollige, kas mõni läheduses asuv seade põhjustab häireid (näiteks elektri-seadmed ja -tööriistad).</li> </ul>
Ekraanipildil on jooned või triibud	<ul style="list-style-type: none"> <li>• Kontrollige antenni või suunake see ümber.</li> </ul>
Teleri väljalülitamisel kuvatakse järelkujutis	<ul style="list-style-type: none"> <li>• Võimalik, et pikaaegse püsikujutise kuvamise tõttu on pikslid kahjustada saanud (kujutise sissepõlemine). Ekraani pikslite kahjustumise vältimiseks kasutage ekraanisäästjat.</li> </ul>
Toide on sisse lülitatud, kuid ekraan tume.	<ul style="list-style-type: none"> <li>• Reguleerige menüüs heledust ja kontrasti.</li> </ul>
Ekraanil kuvatakse teade "Signaal puudub".	<ul style="list-style-type: none"> <li>• Veenduge, et signaalikaabel on teleri ja muude vastavate seadmetega korralikult ühendatud.</li> <li>• Valige soovitud sisendallikas nupuga <b>INPUT (Sisend)</b>.</li> </ul>
Ekraanil on mustad täpid.	<ul style="list-style-type: none"> <li>• LCD-paneeli omaduste tõttu võib ekraanil olla mitu punast, rohelist, valget või musta värvi pikslit. See on normaalne.</li> </ul>
Ekraanipildi asend on vale.	<ul style="list-style-type: none"> <li>• Reguleerige menüüs asendi seadeid.</li> <li>• Kontrollige, kas teler toetab videokaardi eraldusvõimet ja sagedust. Kui sagedus on vahemikust väljas, seadistage välisseadme kuvasätete abil soovituslik eraldusvõime.</li> </ul>
Taustal kuvatakse kitsad ribad.	<ul style="list-style-type: none"> <li>• Kontrollige videokaabli ühendusi.</li> </ul>
Esineb horisontaalmüra või häguseid kujutisi.	<ul style="list-style-type: none"> <li>• Reguleerige menüüs faasi seadeid. Vaadake teemat "EKRAAN".</li> </ul>
Mõnede kanalite vastuvõtt on halb	<ul style="list-style-type: none"> <li>• Liikuge mõnele muule kanalile. Võimalik, et saate ülekandmisel on probleeme.</li> <li>• Võimalik, et telejaama ülekandesignaali on nõrk. Suunake antenn õiges suunas.</li> <li>• Kontrollige, kas mõni läheduses asuv seade põhjustab häireid (näiteks elektri-seadmed ja -tööriistad).</li> </ul>



# TEHNILISED ANDMED

MUDELID		32LV55**	37LV55**
		32LV5500-ZC / 32LV550S-ZE / 32LV550T-ZC / 32LV550W-ZC / 32LV550G-ZC	37LV5500-ZC / 37LV550S-ZE / 37LV550T-ZC / 37LV550W-ZC / 37LV550G-ZC
Mõõdud (Laius x kõrgus x sügavus)	Statiiviga	776,0 mm x 549,0 mm x 240,0 mm	896,0 mm x 617,0 mm x 240,0 mm
	Statiivita	776,0 mm x 485,0 mm x 34,9 mm	896,0 mm x 553,0 mm x 34,9 mm
Kaal	Statiiviga	10,8 kg	12,6 kg
	Statiivita	8,8 kg	10,8 kg
Toitenõuded		AC 100-240 V~ 50 / 60 Hz	AC 100-240 V~ 50 / 60 Hz
Energiatarve		120 W	130 W
MUDELID		42LV55**	47LV55**
		42LV5500-ZC / 42LV550S-ZE / 42LV550T-ZC / 42LV550W-ZC / 42LV550G-ZC	47LV5500-ZC / 47LV550S-ZE / 47LV550T-ZC / 47LV550W-ZC / 47LV550G-ZC
Mõõdud (Laius x kõrgus x sügavus)	Statiiviga	1012,0 mm x 683,0 mm x 256,0 mm	1121,0 mm x 746,0 mm x 256,0 mm
	Statiivita	1012,0 mm x 617,0 mm x 29,9 mm	1121,0 mm x 678,0 mm x 29,9 mm
Kaal	Statiiviga	15,5 kg	20,7 kg
	Statiivita	13,2 kg	18,4 kg
Toitenõuded		AC 100-240 V~ 50 / 60 Hz	AC 100-240 V~ 50 / 60 Hz
Energiatarve		140 W	150 W

Toote funktsioonide uuendamise tõttu võidakse eeltoodud tehnilisi andmeid etteteatamata muuta.

MUDELID		32LV57**	37LV57**
		32LV5700-ZA / 32LV571S-ZA / 32LV570S-ZB / 32LV570T-ZA / 32LV570W-ZB / 32LV570G-ZB	37LV5700-ZA / 37LV571S-ZA / 37LV570S-ZB / 37LV570T-ZA / 37LV570W-ZB / 37LV570G-ZB
Mõõdud (Laius x kõrgus x sügavus)	Statiiviga	766,0 mm x 545,0 mm x 240,0 mm	896,0 mm x 617,0 mm x 240,0 mm
	Statiivita	766,0 mm x 491,0 mm x 41,0 mm	896,0 mm x 558,0 mm x 35,9 mm
Kaal	Statiiviga	10,7 kg	12,8 kg
	Statiivita	8,9 kg	11,0 kg
Toitenõuded		AC 100-240 V~ 50 / 60 Hz	AC 100-240 V~ 50 / 60 Hz
Energiatarve		120 W	130 W
MUDELID		42LV57**	47LV57**
		42LV5700-ZA / 42LV571S-ZA / 42LV570S-ZB / 42LV570T-ZA / 42LV570W-ZB / 42LV570G-ZB	47LV5700-ZA / 47LV571S-ZA / 47LV570S-ZB / 47LV570T-ZA / 47LV570W-ZB / 47LV570G-ZB
Mõõdud (Laius x kõrgus x sügavus)	Statiiviga	999,0 mm x 681,0 mm x 255,0 mm	1109,0 mm x 744,0 mm x 255,0 mm
	Statiivita	999,0 mm x 623,0 mm x 30,9 mm	1109,0 mm x 684,0 mm x 30,9 mm
Kaal	Statiiviga	15,7 kg	20,2 kg
	Statiivita	13,4 kg	17,9 kg
Toitenõuded		AC 100-240 V~ 50 / 60 Hz	AC 100-240 V~ 50 / 60 Hz
Energiatarve		140 W	150 W
MUDELID		55LV57**	
		55LV5700-ZA / 55LV571S-ZA / 55LV570S-ZB / 55LV570T-ZA / 55LV570W-ZB / 55LV570G-ZB	
Mõõdud (Laius x kõrgus x sügavus)	Statiiviga	1286,0 mm x 848,0 mm x 338,0 mm	
	Statiivita	1286,0 mm x 784,0 mm x 30,9 mm	
Kaal	Statiiviga	26,2 kg	
	Statiivita	22,1 kg	
Toitenõuded		AC 100-240 V~ 50 / 60 Hz	
Energiatarve		170 W	

Toote funktsioonide uuendamise tõttu võidakse eeltoodud tehnilisi andmeid etteteatamata muuta.

MUDELID		32LW55**	37LW55**
		32LW5500-ZE / 32LW550S-ZB / 32LW550T-ZE / 32LW550W-ZE / 32LW550G-ZE / 32LW551C-ZE	37LW5500-ZE / 37LW550S-ZB / 37LW550T-ZE / 37LW550W-ZE / 37LW550G-ZE / 37LW551C-ZE
Mõõdud (Laius x kõrgus x sügavus)	Statiiviga	776,0 mm x 549,0 mm x 240,0 mm	896,0 mm x 617,0 mm x 240,0 mm
	Statiivita	776,0 mm x 485,0 mm x 34,9 mm	896,0 mm x 553,0 mm x 34,9 mm
Kaal	Statiiviga	10,8 kg	12,6 kg
	Statiivita	8,8 kg	10,8 kg
Toitenõuded		AC 100-240 V~ 50 / 60 Hz	AC 100-240 V~ 50 / 60 Hz
Energiatarve		120 W	130 W
MUDELID		42LW55**	47LW55**
		42LW5500-ZE / 42LW550S-ZB / 42LW550T-ZE / 42LW550W-ZE / 42LW550G-ZE / 42LW551C-ZE	47LW5500-ZE / 47LW550S-ZB / 47LW550T-ZE / 47LW550W-ZE / 47LW550G-ZE / 47LW551C-ZE
Mõõdud (Laius x kõrgus x sügavus)	Statiiviga	1012,0 mm x 683,0 mm x 256,0 mm	1121,0 mm x 746,0 mm x 256,0 mm
	Statiivita	1012,0 mm x 617,0 mm x 29,9 mm	1121,0 mm x 678,0 mm x 29,9 mm
Kaal	Statiiviga	15,5 kg	20,7 kg
	Statiivita	13,2 kg	18,4 kg
Toitenõuded		AC 100-240 V~ 50 / 60 Hz	AC 100-240 V~ 50 / 60 Hz
Energiatarve		140 W	150 W
MUDELID		55LW55**	
		55LW5500-ZE / 55LW550S-ZB / 55LW550T-ZE / 55LW550W-ZE / 55LW550G-ZE / 55LW551C-ZE	
Mõõdud (Laius x kõrgus x sügavus)	Statiiviga	1298,0 mm x 849,0 mm x 341,0 mm	
	Statiivita	1298,0 mm x 778,0 mm x 29,9 mm	
Kaal	Statiiviga	26,5 kg	
	Statiivita	21,7 kg	
Toitenõuded		AC 100-240 V~ 50 / 60 Hz	
Energiatarve		170 W	

Toote funktsioonide uuendamise tõttu võidakse eeltoodud tehnilisi andmeid etteteatamata muuta.

MUDELID		32LW57**	37LW57**
		32LW5700-ZA / 32LW575S-ZC / 32LW570S-ZD / 32LW570T-ZA / 32LW570W-ZD / 32LW570G-ZD / 32LW573S-ZG	37LW5700-ZB / 37LW575S-ZC / 37LW570S-ZD / 37LW570T-ZB / 37LW570W-ZD / 37LW570G-ZD / 37LW573S-ZG
Mõõdud (Laius x kõrgus x sügavus)	Statiiviga	766,0 mm x 545,0 mm x 240,0 mm	896,0 mm x 617,0 mm x 240,0 mm
	Statiivita	766,0 mm x 491,0 mm x 41,0 mm	896,0 mm x 558,0 mm x 35,9 mm
Kaal	Statiiviga	10,7 kg	12,8 kg
	Statiivita	8,9 kg	11,0 kg
Toitenõuded		AC 100-240 V~ 50 / 60 Hz	AC 100-240 V~ 50 / 60 Hz
Energiaarve		120 W	130 W
MUDELID		42LW57**	47LW57**
		42LW5700-ZB / 42LW575S-ZC / 42LW570S-ZD / 42LW570T-ZB / 42LW570W-ZD / 42LW570G-ZD / 42LW573S-ZG	47LW5700-ZB / 47LW575S-ZC / 47LW570S-ZD / 47LW570T-ZB / 47LW570W-ZD / 47LW570G-ZD / 47LW573S-ZG
Mõõdud (Laius x kõrgus x sügavus)	Statiiviga	999,0 mm x 681,0 mm x 255,0 mm	1109,0 mm x 744,0 mm x 255,0 mm
	Statiivita	999,0 mm x 623,0 mm x 30,9 mm	1109,0 mm x 684,0 mm x 30,9 mm
Kaal	Statiiviga	15,7 kg	20,2 kg
	Statiivita	13,4 kg	17,9 kg
Toitenõuded		AC 100-240 V~ 50 / 60 Hz	AC 100-240 V~ 50 / 60 Hz
Energiaarve		140 W	150 W
MUDELID		55LW57**	
		55LW5700-ZB / 55LW575S-ZC / 55LW570S-ZD / 55LW570T-ZB / 55LW570W-ZD / 55LW570G-ZD / 55LW573S-ZG	
Mõõdud (Laius x kõrgus x sügavus)	Statiiviga	1286,0 mm x 848,0 mm x 341,0 mm	
	Statiivita	1286,0 mm x 784,0 mm x 30,9 mm	
Kaal	Statiiviga	26,9 kg	
	Statiivita	22,1 kg	
Toitenõuded		AC 100-240 V~ 50 / 60 Hz	
Energiaarve		170 W	

Toote funktsioonide uuendamise tõttu võidakse eeltoodud tehnilisi andmeid etteteatamata muuta.

MUDELID		32LW65**	42LW65**
		32LW6500-ZA / 32LW650S-ZC / 32LW650T-ZC / 32LW650G-ZC / 32LW650W-ZC	42LW6500-ZA / 42LW650S-ZC / 42LW650T-ZC / 42LW650G-ZC / 42LW650W-ZC
Mõõdud (Laius x kõrgus x sügavus)	Statiiviga	775,0 mm x 550,0 mm x 240,0 mm	1009,0 mm x 686,0 mm x 255,0 mm
	Statiivita	775,0 mm x 489,0 mm x 34,9 mm	1009,0 mm x 622,0 mm x 29,9 mm
Kaal	Statiiviga	11,8 kg	16,2 kg
	Statiivita	9,4 kg	13,4 kg
Toitenõuded		AC 100-240 V~ 50 / 60 Hz	AC 100-240 V~ 50 / 60 Hz
Energiatarve		120 W	140 W
MUDELID		47LW65**	55LW65**
		47LW6500-ZA / 47LW650S-ZC / 47LW650T-ZC / 47LW650G-ZC / 47LW650W-ZC	55LW6500-ZA / 55LW650S-ZC / 55LW650T-ZC / 55LW650G-ZC / 55LW650W-ZC
Mõõdud (Laius x kõrgus x sügavus)	Statiiviga	1119,0 mm x 749,0 mm x 255,0 mm	1297,0 mm x 851,0 mm x 341,0 mm
	Statiivita	1119,0 mm x 684,0 mm x 29,9 mm	1297,0 mm x 785,0 mm x 29,9 mm
Kaal	Statiiviga	21,0 kg	27,0 kg
	Statiivita	18,2 kg	22,0 kg
Toitenõuded		AC 100-240 V~ 50 / 60 Hz	AC 100-240 V~ 50 / 60 Hz
Energiatarve		150 W	170 W

Toote funktsioonide uuendamise tõttu võidakse eeltoodud tehnilisi andmeid etteteatamata muuta.

MUDELID		42LW75**	47LW75**
		42LW7500-ZA / 42LW750S-ZA / 42LW750T-ZA / 42LW750W-ZA / 42LW750G-ZA	47LW7500-ZA / 47LW750S-ZA / 47LW750T-ZA / 47LW750W-ZA / 47LW750G-ZA
Mõõdud (Laius x kõrgus x sügavus)	Statiiviga	1003,0 mm x 685,0 mm x 263,0 mm	1113,0 mm x 746,0 mm x 263,0 mm
	Statiivita	1003,0 mm x 614,0 mm x 30,6 mm	1113,0 mm x 676,0 mm x 30,6 mm
Kaal	Statiiviga	16,4 kg	21,4 kg
	Statiivita	13,6 kg	18,7 kg
Toitenõuded		AC 100-240 V~ 50 / 60 Hz	AC 100-240 V~ 50 / 60 Hz
Energiaarve		140 W	150 W
MUDELID		55LW75**	
		55LW7500-ZA / 55LW750S-ZA / 55LW750T-ZA / 55LW750W-ZA / 55LW750G-ZA	
Mõõdud (Laius x kõrgus x sügavus)	Statiiviga	1290,0 mm x 849,0 mm x 347,0 mm	
	Statiivita	1290,0 mm x 776,0 mm x 30,6 mm	
Kaal	Statiiviga	27,6 kg	
	Statiivita	22,4 kg	
Toitenõuded		AC 100-240 V~ 50 / 60 Hz	
Energiaarve		170 W	

Toote funktsioonide uuendamise tõttu võidakse eeltoodud tehnilisi andmeid etteteatamata muuta.

MUDELID		42LW77**	47LW77**
		42LW7700-ZA / 42LW770S-ZA / 42LW770T-ZA / 42LW770G-ZA / 42LW770W-ZA	47LW7700-ZA / 47LW770S-ZA / 47LW770T-ZA / 47LW770G-ZA / 47LW770W-ZA
Mõõdud (Laius x kõrgus x sügavus)	Statiiviga	1003,0 mm x 684,0 mm x 263,0 mm	1114,0 mm x 747,0 mm x 263,0 mm
	Statiivita	1003,0 mm x 618,0 mm x 31,1 mm	1114,0 mm x 680,0 mm x 31,1 mm
Kaal	Statiiviga	20,4 kg	23,7 kg
	Statiivita	17,6 kg	20,9 kg
Toitenõuded		AC 100-240 V~ 50 / 60 Hz	AC 100-240 V~ 50 / 60 Hz
Energiatarve		160 W	180 W
MUDELID		55LW77**	
		55LW7700-ZA / 55LW770S-ZA / 55LW770T-ZA / 55LW770G-ZA / 55LW770W-ZA	
Mõõdud (Laius x kõrgus x sügavus)	Statiiviga	1291,0 mm x 860,0 mm x 347,0 mm	
	Statiivita	1291,0 mm x 780,0 mm x 31,1 mm	
Kaal	Statiiviga	33,4 kg	
	Statiivita	28,2 kg	
Toitenõuded		AC 100-240 V~ 50 / 60 Hz	
Energiatarve		200 W	
MUDELID		42LV77**	47LV77**
		42LV770S-ZA	47LV770S-ZA
Mõõdud (Laius x kõrgus x sügavus)	Statiiviga	1003,0 mm x 684,0 mm x 263,0 mm	1114,0 mm x 747,0 mm x 263,0 mm
	Statiivita	1003,0 mm x 618,0 mm x 31,1 mm	1114,0 mm x 680,0 mm x 31,1 mm
Kaal	Statiiviga	20,4 kg	23,7 kg
	Statiivita	17,6 kg	20,9 kg
Toitenõuded		AC 100-240 V~ 50 / 60 Hz	AC 100-240 V~ 50 / 60 Hz
Energiatarve		160 W	180 W
MUDELID		55LV77**	
		55LV770S-ZA	
Mõõdud (Laius x kõrgus x sügavus)	Statiiviga	1291,0 mm x 860,0 mm x 347,0 mm	
	Statiivita	1291,0 mm x 780,0 mm x 31,1 mm	
Kaal	Statiiviga	33,4 kg	
	Statiivita	28,2 kg	
Toitenõuded		AC 100-240 V~ 50 / 60 Hz	
Energiatarve		200 W	

MUDELID		47LW95**	55LW95**
		47LW9500-ZA / 47LW950S-ZA / 47LW950T-ZA / 47LW950G-ZA / 47LW950W-ZA	55LW9500-ZA / 55LW950S-ZA / 55LW950T-ZA / 55LW950G-ZA / 55LW950W-ZA
Mõõdud (Laius x kõrgus x sügavus)	Statiiviga	1095,0 mm x 735,0 mm x 235,0 mm	1265,0 mm x 831,0 mm x 285,0 mm
	Statiivita	1095,0 mm x 665,0 mm x 27,5 mm	1265,0 mm x 760,0 mm x 27,5 mm
Kaal	Statiiviga	22,5 kg	29,0 kg
	Statiivita	18,2 kg	23,8 kg
Toitenõuded		AC 100-240 V~ 50 / 60 Hz	AC 100-240 V~ 50 / 60 Hz
Energiaarve		210 W	250 W
MUDELID		72LZ97**	
		72LZ9700-ZA / 72LZ970S-ZA / 72LZ970T-ZA / 72LZ970G-ZA / 72LZ970W-ZA	
Mõõdud (Laius x kõrgus x sügavus)	Statiiviga	1721,0 mm x 1126,0 mm x 410,0 mm	
	Statiivita	1721,0 mm x 1045,0 mm x 69,9 mm	
Kaal	Statiiviga	79,1 kg	
	Statiivita	64,6 kg	
Toitenõuded		AC 100-240 V~ 50 / 60 Hz	
Energiaarve		520 W	

Toote funktsioonide uuendamise tõttu võidakse eeltoodud tehnilisi andmeid etteteatamata muuta.

CI-mooduli suurus (Laius x kõrgus x sügavus)		100,0 mm x 55,0 mm x 5,0 mm
Keskkonna tingimused	Töötemperatuur	0 °C kuni 40 °C
	Tööniiskus	Alla 80 %
	Hoiustamis temperatuur	-20 °C kuni 60 °C
	Niiskus hoiunda- misel	Alla 85 %

	Satelliit- digitaalteler <sup>1</sup>	Digitaalteler <sup>2</sup>	Digitaalteler	Analoogteler
Televisioonisüsteem	DVB-T DVB-C DVB-S/S2	DVB-T/T2 DVB-C	DVB-T DVB-C	PAL/SECAM B/G/D/K, PAL I/II, SECAM L/L <sup>3</sup>
Programmid	VHF, UHF C-Band, Ku-Band	VHF, UHF		VHF: E2 kuni E12, UHF: E21 kuni E69, CATV: S1 kuni S20, HYPER: S21 kuni S47
Salvestatavate prog- rammide maksimu- marv	6,000	1,200		
Välisantenni näivta- kistus	75 Ω			

1 Ainult satelliitmudelid

2 Ainult DVB-T2 toega mudelid

3 Välja arvatud DVB-T2 toega mudelid



## RGB-PC, HDMI/DVI-PC toetatud režiimid

Eraldusvõime	Horisontaalsagedus (kHz)	Vertikaalsagedus (Hz)
720x400	31.468	70.08
640x480	31.469	59.94
800x600	37.879	60.31
1024x768	48.363	60.00
1360x768	47.72	59.80
1280x1024 (HDMI-PC)	63.981	60.02
1920x1080 (RGB-PC)	66.587	59.93
1920x1080 (HDMI-PC)	67.5	60.00

## HDMI/DVI-DTV toetatud režiimid

Resolutsioon	Horisontaalsagedus (kHz)	Vertikaalsagedus (Hz)
720x480	31.469	59.94
	31.5	60
720x576	31.25	50
1280x720	37.5	50
	44.96	59.94
	45	60
1920x1080	33.72	59.94
	33.75	60
	28.125	50
	26.97	23.97
	27	24
	33.716	29.976
	33.75	30.00
	56.25	50
	67.43	59.94
67.5	60	

## Komponentpordi ühendusteave

Teleri komponendipordid	Y	P <sub>B</sub>	P <sub>R</sub>

DVD-mängija videoväljundipordid	Y	P <sub>B</sub>	P <sub>R</sub>
	Y	B-Y	R-Y
	Y	Cb	Cr
	Y	Pb	Pr

Signaal	Komponent	HDMI
480i/576i	O	X
480p/576p	O	O
720p/1080i	O	O
1080p	O (50 Hz / 60 Hz ainult)	O (24 Hz / 30 Hz / 50 Hz / 60 Hz)

## Toetusega DivX-fail

Faililaiendid	Heli/Video	Kodek	Profiili/taseme tugi	Selgitus
.asf .wmv	Video	VC-1 täiustatud profiil	Täiustatud profiil taseme 3 juures (nt 720p60, 1080i60, 1080p30)	Ainult standardile SMPTE 421M VC-1 vastavad andmevood on toetusega.
		VC-1 liht- ja põhiprofiilid	Põhiprofiil keskmise taseme juures (nt CIF, QVGA) Põhiprofiil kõrge taseme juures (nt 1080p30)	
	Audio	WMA-standard WMA 9 Professional		
.divx .avi	Video	DivX3.11		GMC-d või QPEL ME-d ei toetata. Seda süntaksi kasutavad andmevood pole toetatud.
		DivX4 DivX5 DivX6	Täiustatud lihtprofiil (nt 720p/1080i)	
		XViD		
	H.264 / AVC	Põhiprofiil taseme 4.1 juures Kõrgprofiil taseme 4.1 juures (nt 720p60, 1080i60, 1080p30)		
Audio	MPEG-1 kiht I, II MPEG-1 kiht III(MP3) Dolby Digital			
.mp4 .m4v .mov	Video	H.264 / AVC	Põhiprofiil taseme 4.1 juures Kõrgprofiil taseme 4.1 juures (nt 720p60, 1080i60, 1080p30)	GMC-d või QPEL ME-d ei toetata. Seda süntaksi kasutavad andmevood pole toetatud.
		MPEG-4 osa 2	Täiustatud lihtprofiil (nt 720p/1080i)	
	Audio	AAC	AAC-LC ja HE-AAC	
mkv	Video	H.264 / AVC	Põhiprofiil taseme 4.1 juures Kõrgprofiil taseme 4.1 juures (nt 720p60, 1080i60, 1080p30)	Enamikku saadaolevast MKV-sisust kodeeritakse x264-kodekiga.
	Audio	HE-AAC Dolby Digital	HE-AAC-LC ja HE-AAC	
.ts .trp .tp	Video	H.264 / AVC	Põhiprofiil taseme 4.1 juures Kõrgprofiil taseme 4.1 juures (nt 720p60, 1080i60, 1080p30)	Ainult standardile SMPTE 421M VC-1 vastavad andmevood on toetusega.
		MPEG-2	Põhiprofiil kõrgtaseme juures (nt 720p60, 1080i60)	
		VC-1	Lihtprofiil keskmise taseme juures (nt CIF, QVGA) Põhiprofiil kõrgtaseme juures (nt 1080p30) Täiustatud profiil taseme 3 juures (nt 720p60, 1080i60, 1080p30)	
	Audio	MPEG-1 kiht I, II MPEG-1 kiht III(MP3) Dolby Digital Dolby Digital Plus		
		AAC	AAC-LC ja HE-AAC	
.vob	Video	MPEG-1		
		MPEG-2	Põhiprofiil kõrgtaseme juures (nt 720p60, 1080i60)	
	Audio	Dolby Digital MPEG-1 kiht I, II DVD-LPCM		
.mpg	Video	MPEG-1	Põhiprofiil kõrgtaseme juures (nt 720p60, 1080i60)	Toetatud on ainult TS, PS või ES abil konfigureeritud andmevood
	Audio	MPEG-1 kiht I, II		

## 3D toetusega režiim

sisend	Signaal	Eraldusvõime	Horizontaal-sagedus (kHz)	Vertikaalsagedus (Hz)	Esitatavad 3D-video formaadid
HDMI	720p	1280x720	45	60	Ülemine ja alumine, kõrvuti, HDMI 3D ülemine ja alumine
			89,9/90	59,94/60	HDMI 3D kaadripakkimine
			37,5	50	Ülemine ja alumine, kõrvuti, HDMI 3D ülemine ja alumine
			75		HDMI 3D kaadripakkimine
	1080i	1920X1080	33,75	60	Ülemine ja alumine, kõrvuti, HDMI 3D kõrvuti (pool)
			28,125	50	
	1080p	1920X1080	67,50	60	Ülemine ja alumine, kõrvuti, muster, Järjestikkaader
			56,250	50	Ülemine ja alumine, kõrvuti, muster, järjestikkaader
			27	24	Ülemine ja alumine, kõrvuti, muster, HDMI 3D ülemine ja alumine
			53,95/54	23,98/24	HDMI 3D kaadripakkimine
			67,50	30	HDMI 3D kaadripakkimine
			33,75	30	Ülemine ja alumine, kõrvuti, Muster
RGB	1080p	1920X1080	66,587	59,934	Ülemine ja alumine, kõrvuti
USB	1080p	1920X1080	33,75	30	Ülemine ja alumine, kõrvuti, Muster, MPO (foto)
DLNA	1080p	1920X1080	33,75	30	Ülemine ja alumine, kõrvuti, muster
	Signaal				Esitatavad 3D-video formaadid
DTV	720p, 1080i				Ülemine ja alumine, kõrvuti

- Meediumisisu ja -mängija peavad 3D esitamiseks toetama HDMI 3D kaadripakkimist, HDMI 3D kõrvuti, HDMI 3D üla- ja alaesitust.
- Video, mida sisestatakse HDMI 3D kaadripakkimisvormingus, HDMI 3D kõrvuti, HDMI 3D ülemine ja alumine, lülitub automaatselt 3D-kuvarežiimi.

**Juhtmeta LAN lairiba-/DLNA-adaptori mooduli (WN8522D1) tehnilised andmed**

See seade töötab vaid ühilduva LG LED LCD TV-ga. (Ainult 47/55LW95\*\*)

<b>Standardne</b>	IEEE802.11a/b/g/n IEEE802.11a/b/g Venemaa jaoks
<b>Sagedusvahemik</b>	2402 kuni 2483 MHz 5150 kuni 5250 MHz 5725 kuni 5850 MHz
<b>Modulatsioon</b>	CCK / OFDM / MIMO
<b>Väljundvõimsus (tüüpiline)</b>	802.11a: 14 dBm 802.11b: 17 dBm 802.11g: 14 dBm 802.11n: 13 dBm
<b>Andmeedastus</b>	802.11a/g: 54 Mbps 802.11b: 11 Mbps 802.11n: 300 Mbps
<b>Antenni võimendus (tüüpiline)</b>	2402 kuni 2483 MHz: 1.17 dBi 5150 kuni 5250 MHz: 4.67 dBi 5725 kuni 5850 MHz: 3.30 dBi
<b>Kasutatav sagedusriba</b>	802.11a/b/g: HT20 802.11n: HT20/40

- Kuna riigi kasutatav sagedusriba võib olla erinev, ei saa kasutaja töösagedust muuta ega reguleerida ning see toode on seadistatud vastavalt regionaalsele sagedustabelile.
- Teleri juhtmeta LAN lairiba-/DLNA-adaptori mooduli FCC ID  
FCC ID : BEJWN8522D1

**RF-mooduli (BM-LDS201) andmed**

(Ainult 42/47/55LV77\*\*, 42/47/55LW75\*\*, 42/47/55LW77\*\*, 47/55LW95\*\*, 72LZ97\*\*)

Teloriga 2,4 GHz raadiosagedusvahemikus kasutamiseks.

- Väljund: 1 dBm või vähem
- Maksimaalne sidekaugus: 10 m avatud ruumis
- Sagedusriba: 2,4 GHz (2,4035 GHz kuni 2,4783 GHz)
- Edastuskiirus: 250 kilobitti sekundis
- Teleris asuva raadiosidemooduli FCC ID  
FCC ID : BEJLDS201



# INFRAPUNAKOODID

(sõltub mudelist)

Kood	Funktsioon	Märkus	Kood	Funktsioon	Märkus
08	POWER (TOIDE)	Kaugjuhtimispuldi nupp (Toide sisse/välja)	B1	■ /LIVE TV	Kaugjuhtimispuldi nupp
95	ENERGY SAVING (Energiasääst)	Kaugjuhtimispuldi nupp	B0	▶	Kaugjuhtimispuldi nupp
30	AV MODE (AV-režiim)	Kaugjuhtimispuldi nupp	BA		Kaugjuhtimispuldi nupp
0B	INPUT (Sisend)	Kaugjuhtimispuldi nupp	8E	▶▶	Kaugjuhtimispuldi nupp
F0	TV/RAD (Teler/Raadio)	Kaugjuhtimispuldi nupp	8F	◀◀	Kaugjuhtimispuldi nupp
10-19	Numbrinupud 0-9	Kaugjuhtimispuldi nupp	7E	SIMPLINK	Kaugjuhtimispuldi nupp
53	LIST (Loend)	Kaugjuhtimispuldi nupp	79	RATIO (Kuvasuhe)	Kaugjuhtimispuldi nupp
1A	Q.VIEW (Kiirvaade)	Kaugjuhtimispuldi nupp	BD	REC (Salvestamine)	Kaugjuhtimispuldi nupp
02	VOL + (Helitugevus +)	Kaugjuhtimispuldi nupp	91	AD	Kaugjuhtimispuldi nupp
03	VOL - (Helitugevus -)	Kaugjuhtimispuldi nupp	AA	INFO	Kaugjuhtimispuldi nupp
1E	FAV/MARK/CHAR/NUM	Kaugjuhtimispuldi nupp	9F	APP/*	Kaugjuhtimispuldi nupp
DC	3D	Kaugjuhtimispuldi nupp			
09	MUTE/DELETE	Kaugjuhtimispuldi nupp			
00	P▲	Kaugjuhtimispuldi nupp			
01	P▼	Kaugjuhtimispuldi nupp			
59	Erimenüü	Kaugjuhtimispuldi nupp			
43	Avamenüü	Kaugjuhtimispuldi nupp			
45	Q.MENU (Kiirmenüü)	Kaugjuhtimispuldi nupp			
58	@	Kaugjuhtimispuldi nupp			
40	▲	Kaugjuhtimispuldi nupp			
41	▼	Kaugjuhtimispuldi nupp			
07	<	Kaugjuhtimispuldi nupp			
06	>	Kaugjuhtimispuldi nupp			
44	OK	Kaugjuhtimispuldi nupp			
28	BACK (Tagasi)	Kaugjuhtimispuldi nupp			
AB	GUIDE (Juhend)	Kaugjuhtimispuldi nupp			
5B	EXIT (Välju)	Kaugjuhtimispuldi nupp			
72	PUNANE	Kaugjuhtimispuldi nupp			
71	ROHELINE	Kaugjuhtimispuldi nupp			
63	KOLLANE	Kaugjuhtimispuldi nupp			
61	SININE	Kaugjuhtimispuldi nupp			
20	TEXT (Teletekst)	Kaugjuhtimispuldi nupp			
21	T.OPT(Tekstivalik)	Kaugjuhtimispuldi nupp			
39	SUBTITLE (Subtiiter)	Kaugjuhtimispuldi nupp			

# VÄLISJUHTSEADME HÄÄLESTAMINE

## Pistikupesa RS-232C häälestus

Ühendage sisendpessa RS-232C välisjuhtseadme-  
ga (näiteks arvuti või AV-juhtsüsteem) ja juhtige  
teleri funktsioone väliselt.

Ühendage juhtseadme järjestikport teleri tagapa-  
neelil oleva pistikupesaga RS-232C.

## Ühendustüüp: D-Sub 9-viiguline pistik

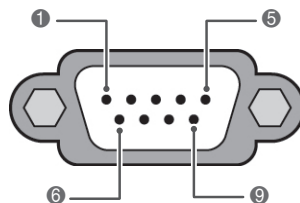

### ! MÄRKUS

- Selle teleri väljund RS-232C on mõeldud kasutamiseks muude tootjate RS-232C juhtimistarkvara ja -riistvaraga. Alltoodud juhised on mõeldud abistamiseks programmeerimistarkvara kasutamisel või funktsioonide katsetamiseks telenet-tarkvaraga.
- RS-232C ühenduskaablid ei kuulu toote müügikomplekti.

Nr	Viigu nimetus
1	Ühenduseta
2	RXD (Andmete vastuvõtt)
3	TXD (Andmete edastus)
4	DTR (DTE-pool valmis)
5	GND
6	DSR (DCE-pool valmis)
7	RTS (Saatmiseks valmis)
8	CTS (Saatmiseks lähtestatud)
9	Ühenduseta

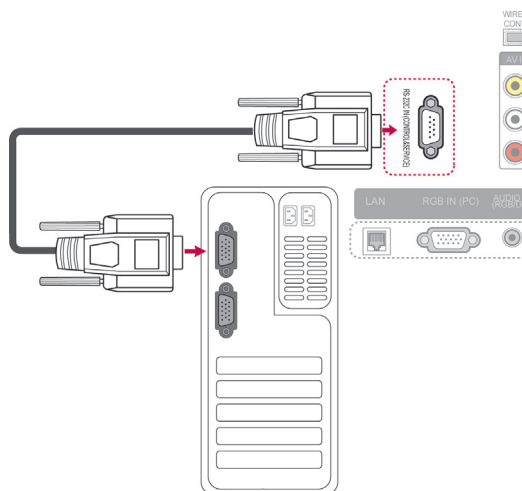

## Pistikupesa RS-232C konfiguratsioonid

7-juhtmeline konfiguratsioon (standardne RS-232C-kaabel)

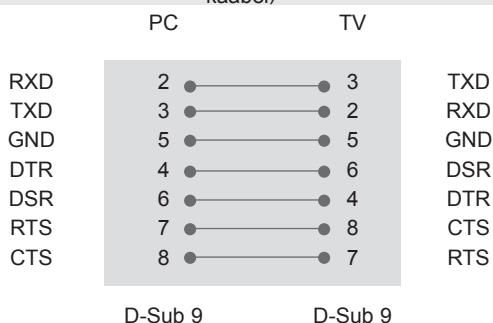

3-juhtmeline konfiguratsioon (mittestandardne)

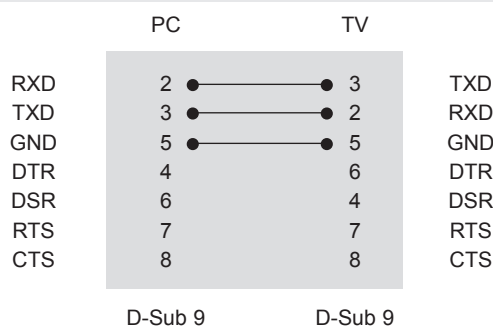

### ID-seadistus

Seadistage ID-number. "**Reaalandmete teisendamine**". (Vt lk153).

- 1 Vajutage nuppu **HOME (Avamenüü)** ja avage Avamenüü.
- 2 Vajutage noolenuppe ja leidke valik **SEADISTUS**, seejärel vajutage nuppu **OK**.
- 3 Liikuge noolenuppudega valikule **VALIK**, seejärel vajutage nuppu **OK**.
- 4 Liikuge noolenuppudega valikule **Seadista ID**, seejärel vajutage nuppu **OK**.
- 5 ID-numbri määramiseks sirvige vasakule või paremale, seejärel valige **Sule**. Reguleerimisvahemik on 1 kuni 99.
- 6 Kui olete lõpetanud, vajutage nuppu **EXIT (VÄLJU)**.

## Sideparameetrid

- Boodikiirus: 9600 boodi (UART)
- Andmepikkus: 8 bitti
- Paarsus: puudub
- Stopp-bitt: 1. bitt
- Sidekood: ASCII-kood
- Kasutage rist(pöörd-)kaablit.

## Käskude loend

	COMMAND1 (KÄSK 1)	COMMAND2 (KÄSK 2)	ANDMED (kuueteist- kümnennd-)		COMMAND1 (KÄSK 1)	COMMAND2 (KÄSK 2)	ANDMED (kuueteist- kümnennd-)
01. Toide	k	a	00 kuni 01	14. Bass	k	s	00 kuni 64
02. Kuvasuhe	k	c	(Vt lk150)	15. Tasakaal	k	t	00 kuni 64
03. Ekraani- summutus	k	d	(Vt lk150)	16. Värvitem- peratuur	x	u	00 kuni 64
04. Helitugevu- se vaigistamine	k	e	00 kuni 01	17. Ener- giasääst	j	q	00 kuni 05
05. Helituge- vuse reguleeri- mine	k	f	00 kuni 64	18. Automaat- ne konfigurati- sioon	j	u	01
06. Kontrast	k	g	00 kuni 64	19. Häälustus- käsk	m	a	(Vt lk152)
07. Heledus	k	h	00 kuni 64	20. Lisa kanal/ jätta vahele	m	b	00 kuni 01
08. Värv	k	i	00 kuni 64	21. Nupp	m	c	Nupu kood
09. Varjund	k	j	00 kuni 64	22. Taustvalgu- se juhtimine	m	g	00 kuni 64
10. Teravus	k	k	00 kuni 64	23. Sisendi valik (põhi-)	x	b	(Vt lk153)
11. OSD-reži- imi valik	k	l	00 kuni 01	24. 3D	x	t	(Vt lk154)
12. Kaugjuhti- mise lukustus- režiim	k	m	00 kuni 01	25. Laiendatud 3D	x	v	(Vt lk154)
13. Kõrged toonid	k	r	00 kuni 64				

- Märkus: USB-toimingute, näiteks DivX või EMF, jooksul ei täideta ühtegi käsku [v.a Power (ka) (Toide) ja Key (mc) (Klahv)] ning neid käsitletakse kui mittekasutatavaid.



## Edastus- ja vastuvõtuprotokoll

### Edastus

[Command1][Command2][ ][Set ID][ ][Data][Cr]

[Command 1] : esimene käsk teleri juhtimiseks (j, k, m või x).

[Command 2] : teine käsk teleri juhtimiseks.

[Set ID] : saate häälestada ID-seadistuse soovitud monitori ID-koodi valimiseks suvandimenüüs. Häälestusvahemik 1–99. Kui valite ID-seadistuse väärtuseks 0, juhitakse iga ühendatud seadet. ID-seadistuse väärtus esitatakse menüüs kümnendarvuna (1–99) ning edastusvastuvõtu protokol- lis kuueteistkümnendarvuna (0x0–0x63).

[DATA] : käsuandmete edastamine. Käsu oleku lugemiseks edastatakse FF-andmed.

[Cr] : tagasijooks

ASCII-kood "0x0D"

[ ] : ASCII-kood "tühi (0x20)"

### OK, jaatav vastus

[Command2][ ][Set ID][ ][OK][Data][x]

\* Normaalse andmete vastuvõtu korral edastab teler selle vormingu alusel Kviteering-märgi (jaatusmärgi). Sel juhul näitab see andmete praegust olekut, kui andmed on lugemisrežiimis. Kui andmed on kirju- tusrežiimis, tagastab see personaalarvuti andmed.

### Vea kviteering

[Command2][ ][Set ID][ ][NG][Data][x]

\* Ebanormaalse andmete vastuvõtu korral mittetöötava funktsiooni või sidevea tõttu edastab teler selle vormingu alusel Kviteering-märgi (jaatusmärgi).

### Andmed 00: lubamatu kood

**01. Toide (käsklus: k a)**

- ▶ Monitori toite sisse-/väljalülitamine.

`Transmission[k][a][ ][Set ID][ ][Data][Cr]`

Data 00 : toide väljas 01 : toide sees

`Ack[a][ ][Set ID][ ][OK/NG][Data][x]`

- ▶ Toite oleku sees/väljas näitamine.

`Transmission[k][a][ ][Set ID][ ][FF][Cr]`

`Ack[a][ ][Set ID][ ][OK/NG][Data][x]`

- \* Samamoodi, kui mõni teine funktsioon edastab FF-andmeid selle vormingu alusel, esitab kviteeringu-andmete tagasiside vastava funktsiooni olekut.
- \* Teated, nagu OK Ack. (Jaatumärk OK), Error Ack. (Jaatumärgi tõrge) ja muud säärased võivad ilmuda teleri ekraanile, kui toide on sees.

**02. Kuvasuhe (käsklus: k c) (põhipildi suurus)**

- ▶ Ekraanivormingu häälestamine. (Põhipildi vorming)  
Ekraanivormingut saate muuta valikuga Kuvasuge menüüs Q.MENU (Kiirmenüü) või menüüs PILT.

`Transmission[k][c][ ][Set ID][ ][Data][Cr]`

Data 01 : normaalekraan 07 : 14:9  
(4:3) 09 : Skaneerimine  
02 : Laiekraan (16:9) 0B : täis ekraan  
06 : Algne 10 to 1F :kinosuum 1 kuni 16

`Ack[c][ ][Set ID][ ][OK/NG][Data][x]`

- \* RGB-PC- või komponentsisendi kasutamisel valige kuvasuhe 16:9 või 4:3.
- \* Režiimis TV/HDMI on saadaval järgmised valikud:  
(1080i 50 Hz / 60 Hz, 720p 50Hz / 60 Hz, 1080p 24 Hz / 30 Hz / 50 Hz / 60 Hz), Komponent ( 720p, 1080i, 1080p 50 Hz / 60 Hz), Skaneerimine.
- \* Režiim Täisekraan töötab ainult DTV, analoogi ja AV korral.

**03. Ekraanisummutus (käsklus: k d)**

- ▶ Ekraanisummutuse sisse-/väljalülitamine.

`Transmission[k][d][ ][Set ID][ ][Data][Cr]`

Data 00 : ekraanisummutus väljas (pilt sees).  
Video vaigistus väljas  
01: ekraanisummutus sees (pilt väljas)  
10: video vaigistus sees

`Ack[d][ ][Set ID][ ][OK/NG][Data][x]`

- \* Kui video vaigistus on sees, kuvatakse ekraanikuva (OSD). Kui ekraanisummutus on sees, siis ekraanikuva (OSD) ei kuvata.

**04. Helitugevuse vaigistamine (käsklus: k e)**

- ▶ Helitugevuse vaigistuse sisse-/väljalülitamine.  
Vaigistust saate häälestada ka kaugjuhtimispuhli nupu MUTE (Vaigista) abil.

`Transmission[k][e][ ][Set ID][ ][Data][Cr]`

Data 00: helitugevuse vaigistus sees (helitugevus väljas)  
01 : helitugevuse vaigistus väljas (helitugevus sees)

`Ack[e][ ][Set ID][ ][OK/NG][Data][x]`

**05. Helitugevuse reguleerimine (käsklus: k f)**

- ▶ Helitugevuse reguleerimine.  
Helitugevust saate reguleerida ka kaugjuhtimispuhli HELITUGEVUSnuppude abil.

`Transmission[k][f][ ][Set ID][ ][Data][Cr]`

Data min : 00 kuni max : 64

\* Vt jaotist "Reaalandmete teisendamine". (Vt lk153)

`Ack[f][ ][Set ID][ ][OK/NG][Data][x]`

**06. Kontrast (käsklus: k g)**

- ▶ Ekraani kontrasti reguleerimine.  
Kontrasti saate reguleerida ka menüüs PILT.

`Transmission[k][g][ ][Set ID][ ][Data][Cr]`

Data min : 00 kuni max : 64

\* Vt jaotist "Reaalandmete teisendamine".(Vt lk153)

`Ack[g][ ][Set ID][ ][OK/NG][Data][x]`

**07. Heledus (käsklus: k h)**

- ▶ Ekraani heleduse reguleerimine.  
Heledust saate reguleerida ka menüüs PILT.

`Transmission[k][h][ ][Set ID][ ][Data][Cr]`

Data min : 00 kuni max : 64

\* Vt jaotist "Reaalandmete teisendamine".(Vt lk153)

`Ack[h][ ][Set ID][ ][OK/NG][Data][x]`

**08. Värv (käsklus: k i)**

- ▶ Ekraani värvide reguleerimine.  
Kontrasti saate reguleerida ka menüüs PILT.

`Transmission[k][i][ ][Set ID][ ][Data][Cr]`

Andmed Min: 00 kuni max 64

\* Vt jaotist "Reaalandmete teisendamine".(Vt lk153)

`Ack[i][ ][Set ID][ ][OK/NG][Data][x]`

**09. Varjund (käsklus : k j)**

- Ekraani varjundi reguleerimine.  
Varjundit saate reguleerida ka menüüs PILT.

`Transmission [k][j][ ] [Set ID][ ] [Data][Cr]`

Andmed punane: 00 kuni roheline: 64  
\* Vt jaotist "Reaalandmete teisendamine".(Vt lk153)

`Ack [j][ ] [Set ID][ ] [OK/NG][Data][x]`

**10. Teravus (käsklus: k k)**

- Ekraani teravuse reguleerimine.  
Teravust saate reguleerida ka menüüs PILT.

`Transmission [k][k][ ] [Set ID][ ] [Data][Cr]`

Data min : 00 kuni max : 64  
\* Vt jaotist "Reaalandmete teisendamine".(Vt lk153)

`Ack [k][ ] [Set ID][ ] [OK/NG][Data][x]`

**11. OSD-režiimi valik (käsklus : k l)**

- Ekraanikuva (OSD) sisse-/väljalülitamine kaugjuhtimisega.

`Transmission [k][l][ ] [Set ID][ ] [Data][Cr]`

Data 00 : OSD väljas 01 : OSD sees

`Ack [l][ ] [Set ID][ ] [OK/NG][Data][x]`

**12. Kaugjuhtimispuldi lukustusrežiim (käsklus : k m)**

- Kaugjuhtimispuldi ja monitori esipaneeli juhtseadiste lukustamine.

`Transmission [k][m][ ] [Set ID][ ] [Data][Cr]`

Data 00 : lukk väljas 01 : lukk sees

`Ack [m][ ] [Set ID][ ] [OK/NG][Data][x]`

\* Kasutage seda režiimi, kui te ei kasuta kaugjuhtimispulti.

Toite sisse-väljalülitamisel välisjuhtseadme lukustus vabastatakse.

\* Kui klahvilukk on ooterežiimis sees, ei lülitu teler sisse toiteklahvi ega klahvi IR & Local (IR & kohalik) vajutamisel.

**13. Kõrgetoonid (käsklus: k r)**

- Kõrgete toonide reguleerimine.  
Kõrgetoonid saate reguleerida ka menüüs AUDIO.

`Transmission [k][r][ ] [Set ID][ ] [Data][Cr]`

Andmed Min: 00 kuni max 64  
\* Vt jaotist "Reaalandmete teisendamine".(Vt lk153)

`Ack [r][ ] [Set ID][ ] [OK/NG][Data][x]`

**14. Bass (käsklus: k s)**

- Bassi reguleerimine.  
Bassi saate reguleerida ka menüüs AUDIO.

`Transmission [k][s][ ] [Set ID][ ] [Data][Cr]`

Andmed Min: 00 kuni max 64  
\* Vt jaotist "Reaalandmete teisendamine".(Vt lk153)

`Ack [s][ ] [Set ID][ ] [OK/NG][Data][x]`

**15. Helitasakaal (käsklus : k t)**

- Helitasakaalu reguleerimine.  
Helitasakaalu saate reguleerida ka menüüs AUDIO.

`Transmission [k][t][ ] [Set ID][ ] [Data][Cr]`

Andmed Min: 00 kuni max 64  
\* Vt jaotist "Reaalandmete teisendamine".(Vt lk153)

`Ack [t][ ] [Set ID][ ] [OK/NG][Data][x]`

**16. Värvitemperatuur (käsklus : x u)**

- Värvitemperatuuri reguleerimiseks. CSM-sätteid saate reguleerida ka menüüs PILT.

`Transmission [x][u][ ] [Set ID][ ] [Data][Cr]`

Data min : 00 kuni max : 64  
\* Vt jaotist "Reaalandmete teisendamine".(Vt lk153)

`Ack [u][ ] [Set ID][ ] [OK/NG][Data][x]`

**17. Energiasääst (käsklus: j q)**

- Tereli energiakulu vähendamine. Energiasäästmist saate reguleerida ka menüüs PILT.

Transmission [j][q][ ] [Set ID][ ] [Data][Cr]

Energiasäästu funktsioon					Tase				Kirjeldus
7	6	5	4		3	2	1	0	
0	0	0	0	Madal Toide	0	0	0	0	Väljas
0	0	0	0	Madal Toide	0	0	0	1	Minimaalne
0	0	0	0	Madal Toide	0	0	1	0	Keskmine
0	0	0	0	Madal Toide	0	0	1	1	Maksimaalne
0	0	0	0	Madal Toide	0	1	0	0	Automaatne
0	0	0	0	Madal Toide	0	1	0	1	Ekraan Väljas

Ack [q][ ] [Set ID][ ] [OK/NG][Data][x]

**18. Automaatkonfigureerimine (käsklus: j u)**

- Pildi asendi ja väreluse automaatne reguleerimine. Töötab ainult RGB (PC)-režiimis.

Transmission [j][u][ ] [Set ID][ ] [Data][Cr]

Data 01: monitori

Ack [u][ ] [Set ID][ ] [OK/NG][Data][x]

**19. Häälustuskäsk (käsklus: m a)**

- Valige kanal järgevale reaalarvule.

Transmission [m][a][ ] [Set ID][ ] [Data0][ ] [Data1][ ] [Data2][Cr]

Andmed 00: kõrge kanali andmed

Andmed 01: madala kanali andmed

näide nr 47 -> 00 2F (2FH)

Nr 394 -> 01 8A (18AH),

DTV nr 0 -> pole oluline

Data02 : Antenn/Kaabel : 0x00 : Analoo Peamine  
0x10: DTV Põhi

0x20: raadio

Satelliit : 0x40 : DTV peamine

0x50: raadio

Kanali andmete vahemik

Analoo – min: 00 kuni max: C7 (0 kuni 199)

Digitaal – min: 00 kuni max: 270F (0~9999)

Ack [a][ ] [Set ID][ ] [OK/NG][Data][x]

Data min: 00 kuni max: 7DH

**20. Programmi lisamine/vahelejätt (käsklus: m b)**

- ▶ Sätestab praeguse programmi vahelejätmise oleku.

Transmission [m][b][ ][Set ID][ ][Data][Cr]

Data 00 : Jäta vahele                      01 : Add

Ack [b][ ][Set ID][ ][OK/NG][Data][x]

<b>* Reaalandmete teisendamine</b>	
00 :	Samm 0
:	
A :	Samm 10 (Seadista ID 10)
:	
F :	Samm 15 (Seadista ID 15)
10 :	Samm 16 (Seadista ID 16)
:	
64 :	Samm 100
:	
6E :	Samm 110
:	
73 :	Samm 115
74 :	Samm 116
:	
CF :	Samm 199
:	
FE :	Samm 254
FF :	Samm 255

**21. Nupp (käsklus: m c)**

- ▶ Infrapuna-kaugjuhtimiskoodi saatmine.

Transmission [m][c][ ][Set ID][ ][Data][Cr]

Data      klahvikood (Vt lk145)

Ack [c][ ][Set ID][ ][OK/NG][Data][x]

**22. Juhi tagavalgust (käsklus : m g)**

- ▶ Et juhtida tagavalgust.

Transmission [m][g][ ][Set ID][ ][Data][Cr]

Andmed    Min: 00 kuni max 64

Ack [g][ ][Set ID][ ][OK/NG][Data][x]

**23. Sisendi valik (käsklus : x b)  
(põhipildi sisend)**

- ▶ Sisendallika valik põhipildi jaoks.

Transmission [x][b][ ][Set ID][ ][Data][Cr]

Andmed: struktuur

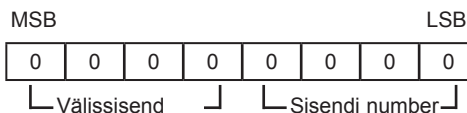

Välissisend				Andmed
0	0	0	0	DTV
0	0	0	1	Analoog-
0	0	1	0	AV
0	1	0	0	Komponent
0	1	1	0	RGB
0	1	1	1	HDMI
1	0	0	0	
1	0	0	1	
1	0	1	0	

Sisendi number				Andmed
0	0	0	0	Sisend 1
0	0	0	1	Sisend 2
0	0	1	0	Sisend 3
0	0	1	1	Sisend 4

Ack [b][ ][Set ID][ ][OK/NG][Data][x]

\* Kui väline sisend on DTV, on sisendi number '0' EETER, '1' CATV ja '2' SATELLIIT.

**24. 3D (käsk: x t)** (ainult 3D mudelid)

► 3D režiimi muutmiseks telerites.

```
Ülekanne [x][b][ ][Set ID][ ][Data][Cr]
[ ][Data03][ ][Data04][Cr]
```

Data01 00 : 3D sees  
 01 : 3D väljas  
 02 : 3D kuni 2D  
 03 : 2D kuni 3D

Data02 00 : Top and Bottom (Üla- ja alaesitus)  
 01 : Side by Side (Kõrvuti)  
 02 : Check Board (Muster)  
 03 : Frame Sequential (Järjestikkaader)

Data03 00 : Right to Left (Paremalt vasakule)  
 01 : Left to Right (Vasakult paremale)

Data04 3D-sügavus : min: 0 ~ max: 14  
 \* Vt jaotist "Reaalandmete teisendamine". (Vt lk153)

\*Kui data1 on 00(3D sees), ei oma data4 tähendust.

\*Kui data1 on 01(3D väljas) või 02 (3D &gt; 2D), ei oma data2, data3 ja data4 tähendust.

\*Kui data1 on 03 (2D &gt; 3D), ei oma data2 ja data3 tähendust.

Data1	Data2	Data3	Data4
00	O	O	X
01	X	X	X
02	X	X	X
03	X	X	O

X : ei oma tähtsust

```
Ack [t][ ][OK][Data01][Data02][Data03][Data04][x]
[t][ ][NG][Data01][x]
```

**25. Laiendatud 3D(Käsk: x v)** (ainult 3D mudelid)

► 3D režiimi muutmiseks telerites.

```
Ülekanne [x][v][ ][Set ID][ ][Data01][ ][Data02][Cr]
```

Data01 : 3D valik  
 00 : 3D-pildi korrektuur  
 01 : 3D-sügavus (ainult 2D > 3D)  
 02 : 3D-vaatepunkt  
 05 : 3D-optimeerimine

Data02 Iga Data01 andmetega määratud 3D-suvandi puhul on eraldi vahemik.

1) Kui Data01 on 00  
 00 : Right to Left (Paremalt vasakule)  
 01 : Left to Right (Vasakult paremale)

2) Kui Data01 on 01  
 Data Min: 0 ~ Maks: 14

3) Kui Data01 on 02  
 Data min: 0 ~ max: 14 (v.a 72LZ97\*\*)  
 Andmeväärtuse vahemik (0 kuni 20) teisendab vaatepunkti vahemikku (-10 kuni 10) automaatselt.  
 Data min: 0 ~ max: 06 (ainult 72LZ97\*\*)  
 Andmeväärtuse vahemik (0 kuni 20) teisendab vaatepunkti vahemikku (-3 kuni 3) automaatselt.

4) Kuid Data01 on 05  
 Data Min: 0 ~ Maks: 02  
 \* Vt jaotist "Reaalandmete teisendamine". (Vt lk153)

```
Ack [v][ ][OK][Data01][Data02][x][v][ ][NG]
[Data01][x]
```

\* Kasutage funktsiooni sõltuvalt mudelist.



Teleri mudeli- ja seerianumber asuvad teleri taga.  
Kirjutage need allolevatele ridadele (neid andmeid  
läheb vaja hooldusesse pöördumisel).

MUDEL \_\_\_\_\_

SEERIANUMBER \_\_\_\_\_