



LG

Life's Good

KÄYTTÖOPAS LED LCD TV

Lue tämä opas huolellisesti ennen laitteen käyttämistä ja laita opas talteen tulevaa käyttöä varten.

KÄYTTÖOIKEUDET

Tuetut käyttöoikeudet voivat vaihdella mallin mukaan. Lisätietoja käyttöoikeuksista on osoitteessa www.lg.com.



Valmistettu Dolby Laboratoriesin lisenssillä. Dolby ja kaksois-D-symboli ovat Dolby Laboratoriesin tavaramerkkejä.



HDMI, HDMI- logo ja High-Definition Multimedia Interface ovat HDMI Licensing LLC:n tavaramerkkejä tai rekisteröityjä tavaramerkkejä.



DIVX VIDEO: DivX® on DivX, Inc.:n kehittämä digitaalivideomuoto. Tämä puhelin on virallinen DivX Certified® -laite, joka toistaa DivX-videota. Lisätietoja DivX-tekniikasta ja ohjelmistoja tiedostojen muuntamiseen DivX-muotoon on osoitteessa www.divx.com.

DIVX VIDEO-ON-DEMAND: Tämä DivX Certified® -laite vaatii DivX-rekisteröinnin, jotta sillä voi toistaa DivX Video-on-Demand (VOD) -sisältöä. Luo rekisteröintikoodi laitteen asetusvalikon DivX VOD -osassa. Lisätietoja rekisteröinnistä on osoitteessa vod.divx.com.

"DivX Certified® -laite toistaa 1080p-tarkkuuden DivX®- ja DivX Plus™ -teräväpiirtovideoita (H.264/MKV) sekä maksullisia sisältöjä."

"DivX®, DivX Certified® ja niihin liittyvät logot ovat DivX Inc.:n tavaramerkkejä ja niihin on hankittu käyttö lupa."

Suojattu seuraavilla yhdysvaltalaisilla patenteilla:
7,295,673; 7,460,668; 7,515,710; 7,519,274"



HUOMAUTUS

- Kuva saattaa poiketa tv-laitteestasi.
- Televisiosi OSD-valikonäyttö voi poiketa hieman käyttöoppaan kuvista.

SISÄLLYS

2 KÄYTTÖOIKEUDET

6 KOKOAMINEN JA VALMIST- ELU

- 6 Purkaminen
- 9 hankittava erikseen
- 10 Osat ja painikkeet
- 15 TV:n nostaminen ja siirtäminen
- 15 TV:n asentaminen
- 15 - Jalustan kiinnittäminen
- 19 - Kiinnittäminen pöytään
- 21 - Kiinnittäminen seinälle
- 22 - Kaapelien järjestäminen

23 KAUKO-OHJAIN

- 26 Magic Motion -kauko-ohjaimen toiminnot
- 27 - RF-sovitinkappaleen asentaminen
- 27 - Magic Motion -kauko-ohjaimen rekisteröinti
- 27 - Magic Motion -kauko-ohjaimen käyttö
- 27 - Magic Motion -kauko-ohjaimen käyttöön liittyviä varoituksia

28 TELEVISION KATSELU

- 28 Antennin kytkeminen
- 28 - Antennin kytkeminen
- 28 - Satelliittiantenniin kytkeminen
- 29 TV:n virran kytkeminen ensimmäistä kertaa
- 29 TV:n katselu
- 30 Aloitusvalikon käyttäminen
- 31 Ohjelmien hallinta
- 31 - Ohjelmien automaattinen asetus
- 34 - DTV-kaapeliasetus
- 34 - Satelliitti-DTV-asetus
- 35 - Tivu-ohjelmaluettelon päivitys
- 36 - Ohjelman manuaalinen asetus (digitaalisessa tilassa)
- 37 - Ohjelman manuaalinen asetus (analogisessa tilassa)
- 39 - Ohjelmaluettelon muokkaaminen
- 40 - Vahvistin
- 40 - Suosikkiohjelmien käyttö
- 40 - CI [Common interface] -tiedot
- 41 Lisäasetusten käyttäminen
- 41 - Kuvasuhteen säätäminen
- 42 - AV-tilan muuttaminen
- 43 - Tulolistan käyttäminen
- 44 Pikavalikkojen käyttäminen

45 VIIHDE

- 45 Verkkoyhteys
- 45 - Kytkeminen lähiverkkoon
- 46 - Kytkeminen langattomaan verkkoon
- 48 - Kun suojauskoodi on jo määritetty
- 51 - Verkon tila
- 52 Premium-tilin toiminnot
- 52 - Huomautus
- 54 LG Apps Toiminnot
- 54 - Rekisteröi LG Apps -tilisi.
- 55 - Kirjautu sisään LG Apps -tilitiedoillasi.
- 56 - LG Apps -sovellusten käyttäminen
- 57 - My Apps -sovellusten käyttäminen
- 58 Nettiselain-toiminto
- 58 - Nettiselaimen käyttö
- 59 - Suosikkisivustojen selaaminen
- 60 - Verkkosivustojen selaaminen antamalla osoite
- 60 - Avattujen verkkosivujen näyttäminen
- 61 Smart Share -toiminto
- 61 - USB-tallennuslaitteiden kytkeminen
- 62 - DLNA DMP -mediasoitimen liittäminen (Digital Living Network Alliance, Digital Media Player)
- 65 - DLNA DMR -mediasoitimen liittäminen (Digital Living Network Alliance, Digital Media Render)
- 66 - Tiedostojen selaus
- 67 - Videoiden katseleminen
- 70 - DivX-rekisteröintikoodi
- 71 - Valokuvien katseleminen
- 73 - Musiikin kuuntelu
- 75 Medialinkki-toiminto
- 75 - Medialinkki-yhteys
- 76 - Medialinkin käyttö
- 76 - Videoiden katselu
- 77 - Musiikkiosion käyttö
- 77 - TV-ohjelma-osion käyttö
- 78 - Laajennusten asennus
- 79 DVR-toiminto
- 79 - Varotoimenpiteet käytettäessä USB-laitetta
- 80 - Timeshift (suoran lähetyksen keskeytys ja uudelleentoisto)
- 83 - TALLENNUS
- 84 - AIKATAULUTA
- 87 - TALLENNUSLUETTELO
- 90 EPG (sähköinen ohjelmaopas) -toiminto (digitaalisessa tilassa)
- 90 - Ota EPG käyttöön tai poista se käytöstä.
- 90 - Ohjelman valitseminen
- 91 - NYT/SEURAAVA-opastila
- 91 - 8 päivän opastila
- 91 - Vaihda päivämäärämuoto
- 91 - Laajennettu kuvaus

92 3D-KUVANNUS

- 92 3D-tekniikka
- 93 3D-lasien käyttö
- 93 3D-kuvannuksen katseluetaisyys
- 94 3D-kuvannuksen katsominen
- 94 - 3D-kuvannuksen asetus

96 TV-ASETUSTEN MUOKKAAMINEN

- 96 SETUP (Asetukset) -valikko
- 97 Asetusten muokkaaminen
- 97 - ASETUKSET-asetukset
- 98 - KUVA-asetukset
- 103 - ÄÄNI-asetukset
- 106 - AIKA-asetukset
- 108 - LUKITUS-asetukset
- 109 - ASETUS-asetukset
- 112 - VERKKO-asetukset
- 113 - TUKI-asetukset

114 KYTKENNÄT

- 115 Peruskytkennät
- 116 HD-vastaanotin, DVD-soittimen tai videonauhurin kytkeminen
- 116 - HDMI-liitäntä
- 116 - DVI-HDMI-liitäntä
- 117 - Komponenttiliitäntä
- 117 - Euro Scart -liitäntä
- 118 - Komposiittiliitäntä
- 118 Tietokoneen kytkeminen
- 119 - HDMI-liitäntä
- 119 - DVI-HDMI-liitäntä
- 120 - RGB-liitäntä
- 121 Äänijärjestelmän kytkeminen
- 121 - Digitaalinen optinen ääniliitäntä
- 121 Kuulokeliitännän kytkeminen
- 122 USB-liitäntä
- 122 CI-moduulin kytkeminen
- 123 Langattoman digisovittimen kytkeminen
- 123 SIMPLINK-liitäntä
- 124 - SIMPLINK-valikoiden käyttöönotto ja käyttäminen

125 TEKSTI-TV

- 125 Ota käyttöön tai poista käytöstä
- 125 Normaali teksti-TV
- 125 - Sivun valinta
- 125 Top-teksti
- 125 - Lohko / Ryhmä / Sivun valinta
- 125 - Suora sivun valinta
- 126 Pikateksti
- 126 - Sivun valinta
- 126 Teksti-TV:n erikoistoiminto

127 DIGITAALINEN TEKSTITELEVISIO

- 127 Teksti-TV digitaalisessa palvelussa
- 127 Teksti-TV digitaalisessa palvelussa

128 HUOLTO

- 128 TV:n laiteohjelmiston päivittäminen
- 129 TV:n puhdistus
- 129 - Ruutu ja kehys
- 129 - Runko ja jalusta
- 129 - Virtajohto
- 130 Ruudun Image burn- tai Burn-in-ilmion välttäminen

131 VIANMÄÄRITYS

133 TEKNISET TIEDOT

145 IR-KOODIT

146 ULKOISEN OHJAUSLAITTEEN ASENNUS

- 146 RS-232C-kaapelin kytkentä
- 146 Liitintyyppi:
 - 9-nastainen D-SUB, uros
- 147 RS-232C-liittimen kytkennät
- 148 Tietoliikenneasetukset
- 148 Komentoluettelo
- 149 Lähetys- ja vastaanotto-protokolla

KOKOAMINEN JA VALMISTELU

Purkaminen

Tarkista, että toimitus sisältää seuraavat osat. Jos jokin lisävaruste puuttuu, ota yhteys paikalliseen jällemyyjään, jolta hankit tuotteen. Tämän käyttöoppaan kuvat voivat poiketa tuotteen tai osien todellisesta ulko- näöstä.

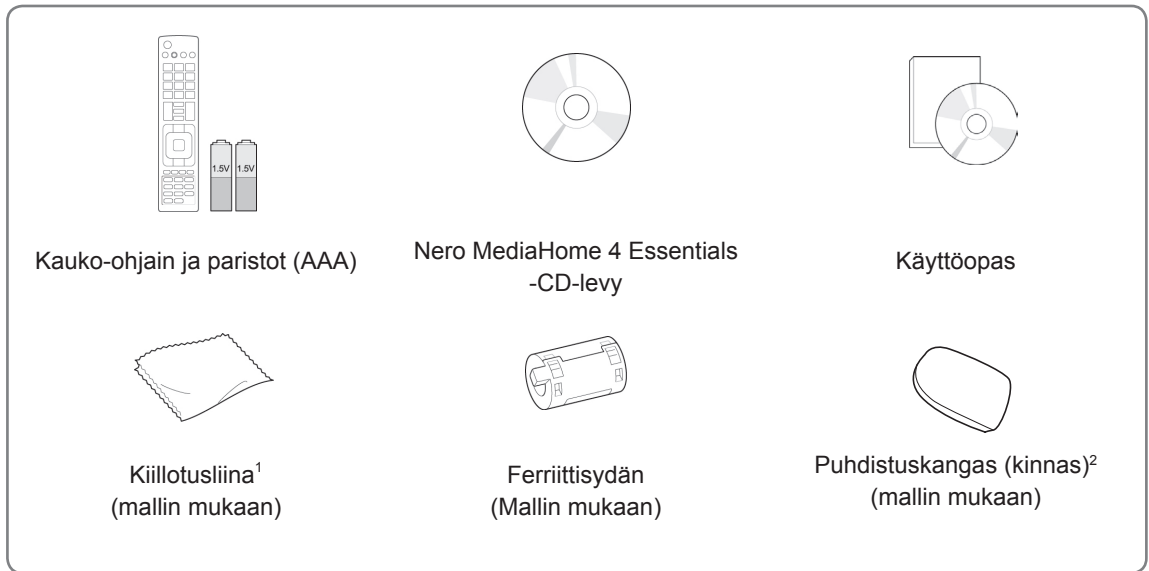

- 1 Pyyhi rungossa olevat täplät varovasti kiillotusliinalla.
- 2 Pyyhi laitteen ulkopintojen tahrat vain puhdistusliinalla. Älä hankaa kovaa tahroja poistaessasi. Liiallinen voimankäyttö voi aiheuttaa naarmuja tai värinmuutoksia. Etukehikon voi puhdistaa pyyhkimällä rauhallisesti yhteen suuntaan 1–2 kertaa vedellä kostutetulla puhdistuskankaalla. Kuivaa liika kosteus puhdistuksen jälkeen. Liiallinen kosteus saattaa aiheuttaa vesitahroja kehikoon.

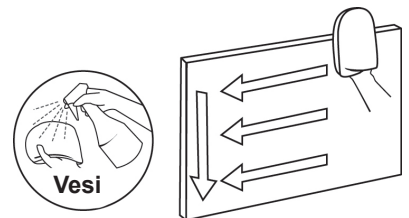

Vain 32/37/42/47LV55**, 32/37/42/47/55LV57**, 42/47/55LV77**, 32/37/42/47/55LW55**,
32/37/42/47/55LW57**, 32/42/47/55LW65**, 42/47/55LW75**, 42/47/55LW77**, 47/55LW95**, 72LZ97**



x 8

M4 x 16

(Vain 47/55LW95**)



x 8

M4 x 12

(Vain
32/37/42/47LV55**,
32/37/42/47/55LV57**,
42/47/55LV77**,
32/37/42/47/55LW55**,
32/37/42/47/55LW57**,
32/42/47/55LW65**,
42/47/55LW75**,
42/47/55LW77**)

Ruuvi (asennus)



x 4

M5 x 35



x 4

M4 x 26

(Vain 72LZ97**)

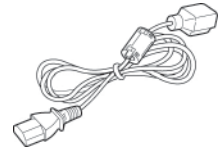
Virtajohto
(Vain 72LZ97**)

Komposiitti-AV-kaapeli



Komponenttivideokaapeli

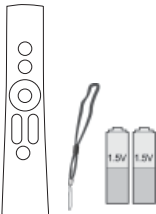

SCART-HDMI-kaapeli

Kaapelinpidike
(mallin mukaan)

Magic Motion -kauko-
ohjain,
hihna, paristot (AA)
(Vain 42/47/55LV77**,
42/47/55LW75**,
42/47/55LW77**,
47/55LW95**, 72LZ97**)



3D-lasit FPR-teknikalla¹
(Vain
32/37/42/47/55LW55**,
32/37/42/47/55LW57**,
32/42/47/55LW65**)



3D-lasit (AG-S250)
(Vain 42/47/55LW75**,
42/47/55LW77**, 47/55LW95**,
72LZ97**)



Ruuvi (kiinnitys)
(Vain 32/37LV55**,
32/37LV57**,
32/37LW55**,
32/37LW57**,
32LW65**)

1 Tuotteen mukana toimitettavien 3D-lasien määrä voi vaihdella maittain.

Vain 32/37/42/47/55LV571S, 32/37/42/47/55LW573S, 32/37/42/47/55LW575S

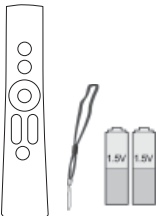

Magic Motion -kauko-
ohjain,
hihna, paristot (AA)

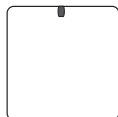

RF-sovitinkappale

RF-sovitinkappaleen
kaapeli

Tarranauha

**VAROITUS**

- Älä käytä hyväksymättömiä tuotteita, sillä ne vaarantavat laiteturvallisuuden ja voivat lyhentää sen käyttöikää.
- Takuu ei korvaa vahinkoja tai vammoja, jotka aiheutuvat hyväksymättömien tuotteiden käytöstä.

**HUOMAUTUS**

- Tuotteen mukana toimitetut osat voivat vaihdella mallin mukaan.
- Tuotteen teknisiä tietoja tai tämän oppaan sisältöä voidaan muuttaa ilman ennakoilmoitusta tuotteen toimintojen päivittämisen vuoksi.
- Ferriittisydämen käyttäminen (mallin mukaan)
 - Ferriittisydämen avulla voit vähentää televisiolle aiheutuvia sähkömagneettisia häiriöitä. Kiinnitä ferriittisydän virtajohtoon lähelle pistorasiaa.

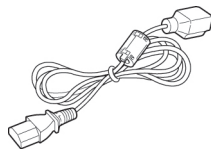

- Asenna ferriittisydän viereisen kuvan osoittamalla tavalla. (vain 72LZ97**)
Ferriittisydämen avulla voit vähentää HDMI-DVI-kaapelin sähkömagneettisia häiriöitä.



Kiinnitä ferriittisydän 15 cm:n
päähen HDMI/DVI IN -kaapelista.

- Jotta liitäntä toimisi parhaalla mahdollisella tavalla, HDMI-kaapelien ja USB-laitteiden liittimien paksuuden tulisi olla alle 10 mm ja leveyden alle 18 mm.

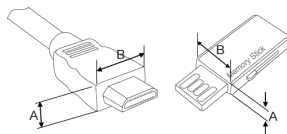

*A ≤ 10 mm

*B ≤ 18 mm

hankittava erikseen

Erikseen ostettavia lisävarusteita voidaan vaihtaa tai muuttaa laadun parantamiseksi ilman erillistä ilmoitusta.

Voit ostaa näitä tarvikkeita jälleenmyyjältä.

Nämä laitteet toimivat vain LG:n yhteensopivien LED LCD -televisioiden kanssa.

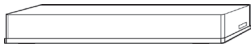

Langaton digisovitin
(AN-WL100E,
AN-WL100ET)

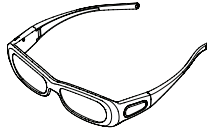

3D-lasit
(AG-S230, AG-S250, AG-S270)
(vain 42/47/55LW75**, 42/47/55LW77**,
47/55LW95**, 72LZ97**)



LG:n VOD-USB
(AN-UM200)
(Vain Ranska)



Langaton laajakaistainen lähiverkko
/DLNA-sovitin
(AN-WF100)
(paitsi 47/55LW95**)

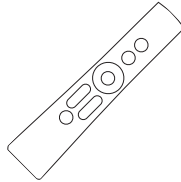

Magic Motion -kauko-ohjain
(AN-MR200)



3D-lasit FPR-tekniikalla¹
(AG-F2**)
(Vain 32/37/42/47/55LW55**,
32/37/42/47/55LW57**,
32/42/47/55LW65**)

1 Mallin nimi ja muotoilu saattaa muuttua tuotteen toimintojen, valmistusolosuhteiden tai käytäntöjen mukaan.

Osat ja painikkeet

- Kuva saattaa poiketa tv-laitteestasi.



HUOMAUTUS

- Televisio voidaan siirtää virransäästötilaan virrankulutuksen vähentämiseksi. Televisio kannattaa sammuttaa, jos sitä ei katsota vähään aikaan, sillä tämä vähentää energiankulutusta. Käytön aikana kulutetun energian määrää voidaan vähentää merkittävästi vähentämällä kuvan kirkkautta, ja tämä puolestaan vähentää yleisiä käyttökustannuksia.



VAROITUS

- Älä astu lasitelineen päälle tai kohdista siihen iskuja. Se voi rikkoutua, jolloin lasinsirut voivat haavoittaa sinua, tai televisio voi pudota.
- Älä vedä televisiota. Lattia tai laite voivat vahingoittua.
- Jossain mallissa ohut kalvo on näytön osa, joten älä poista sitä.

vain 32/42/47/55LW65**, 47/55LW95**

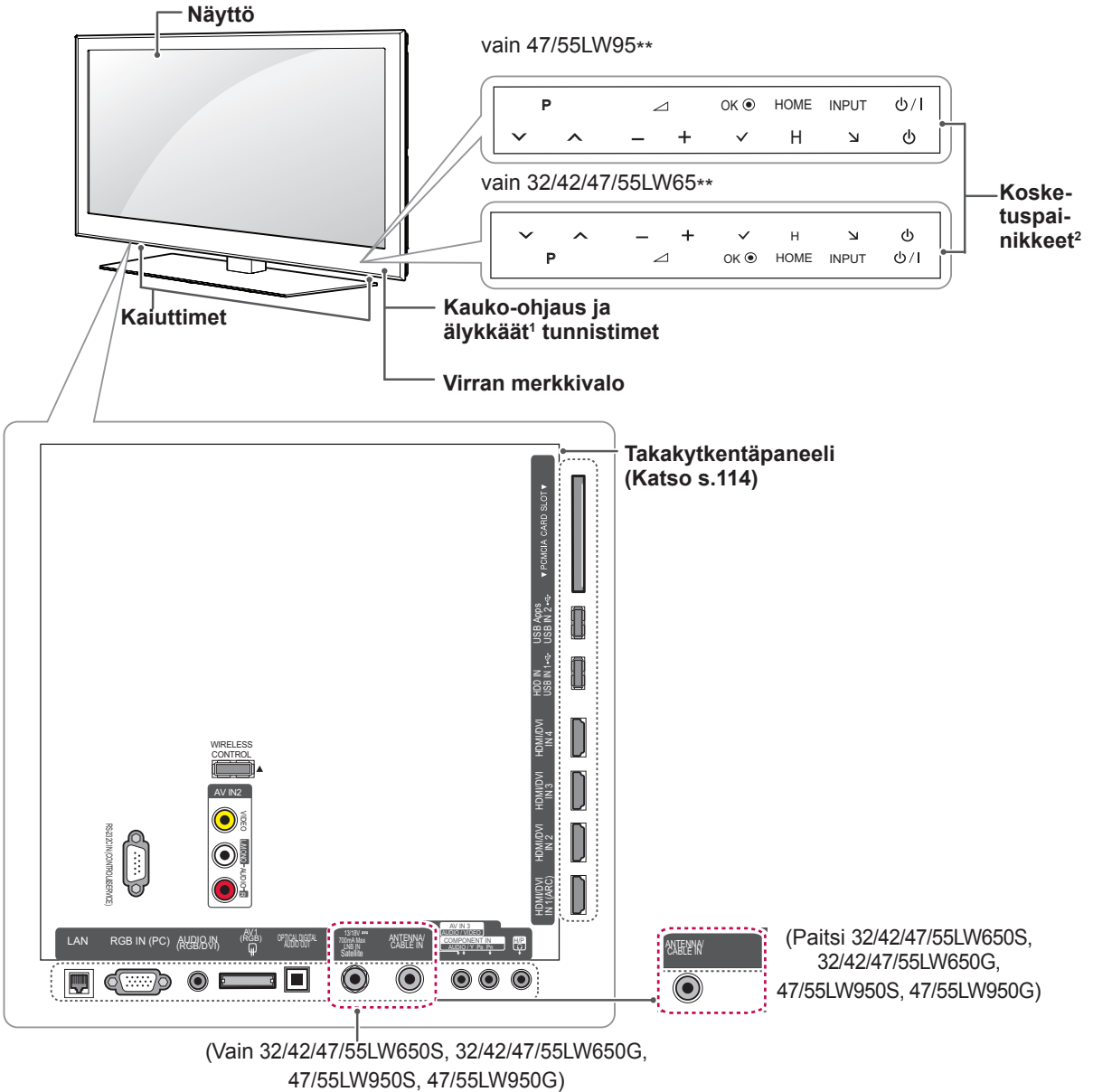

Kosketuspainike ²	Kuvaus
⏻ / I	Kytke tai katkaise virta.
INPUT	Vaihda tulolähde.
ALOITUS	Avaa Aloitusvalikon tai tallentaa syötteen ja sulkee valikot.
OK ●	Valitse korostettu valikkoasetus tai vahvista syöte.
- ▲ +	Säädä äänenvoimakkuutta.
∇ P ^	Selaa tallennettuja ohjelmia.

- 1 Älykäs tunnistin- säätää kuvanlaadun ja kirkkauden asetuksia ympäristön mukaan.
- 2 Kaikkia näppäimiä voi käyttää sormella koskettamalla.



HUOMAUTUS

- Voit asettaa virran merkkivalon päälle tai pois valitsemalla **ASETUS**-vaihtoehdon kohdasta Aloitusvalikko - ASETUKSET.

Vain 32/37/42/47LV55**, 32/37/42/47/55LW55**, 42/47/55LW75**

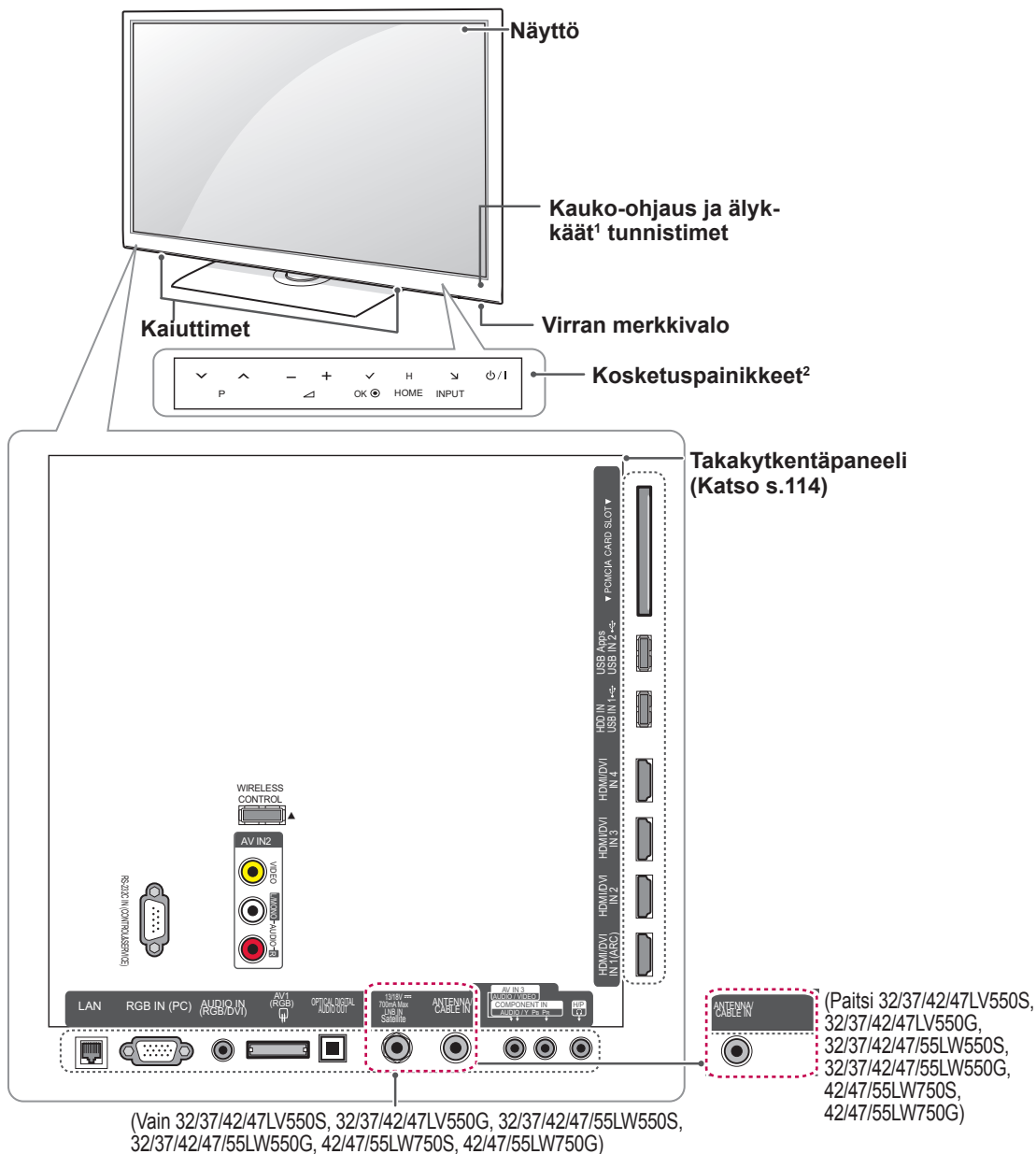

SUOMI

Kosketuspainike ²	Kuvaus
⏻ / I	Kytke tai katkaise virta.
INPUT	Vaihda tulolähde.
ALOITUS	Avaa Aloitusvalikon tai tallentaa syötteen ja sulkee valikot.
OK ●	Valitse korostettu valikkoasetus tai vahvista syöte.
- ▲ +	Säädä äänenvoimakkuutta.
▼ P ^	Selaa tallennettuja ohjelmia.

- 1 Älykäs tunnistin - säätää kuvanlaadun ja kirkkauden asetuksia ympäristön mukaan.
- 2 Kaikkia näppäimiä voi käyttää sormella koskettamalla.



HUOMAUTUS

- Voit asettaa virran merkkivalon päälle tai pois valitsemalla **ASETUS**-vaihtoehdon kohdasta Aloitusvalikko - ASETUKSET.

vain 72LZ97**

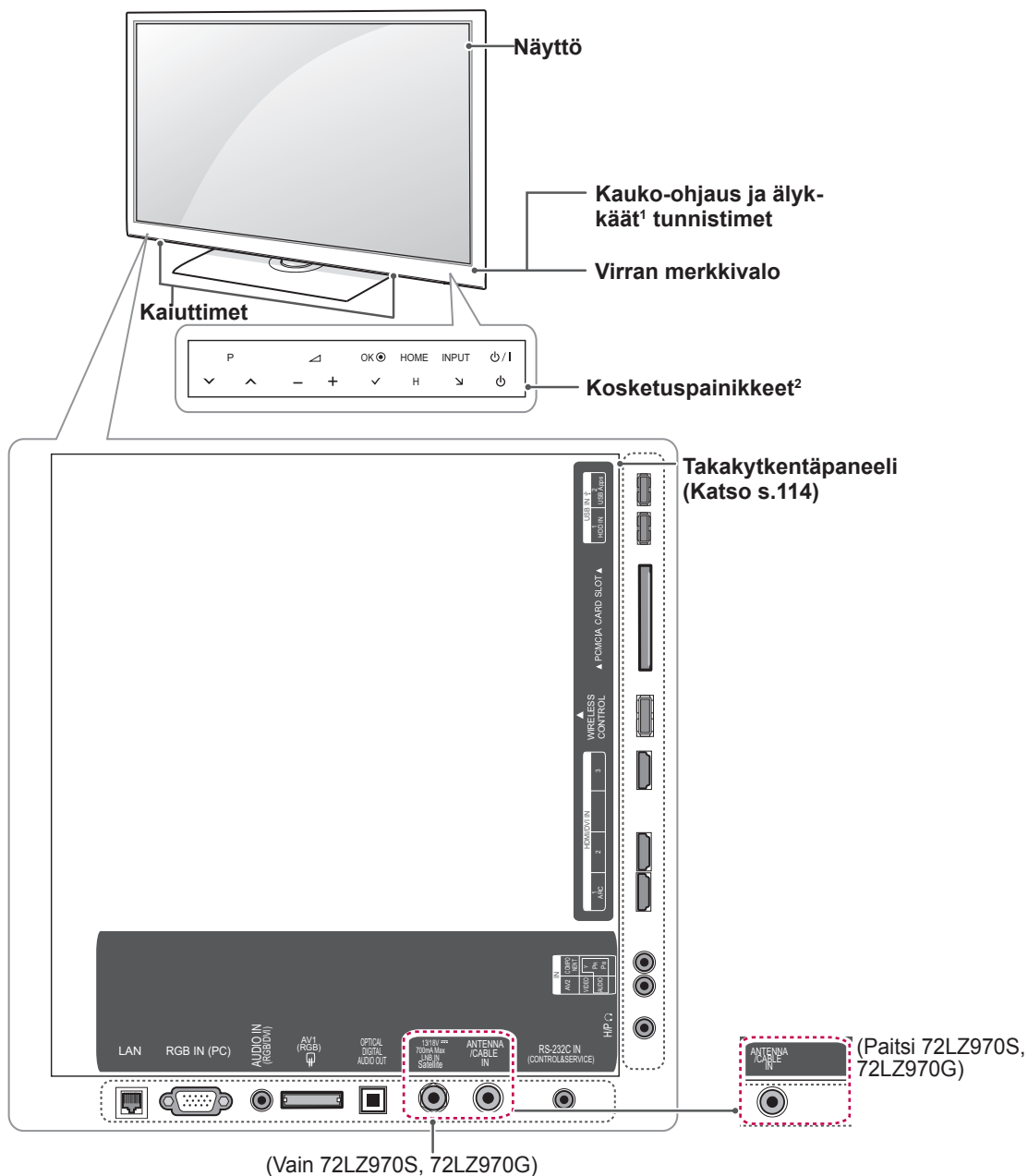

Kosketuspainike²	Kuvaus
⏻ / I	Kytke tai katkaise virta.
INPUT	Vaihda tulolähde.
ALOITUS	Avaa aloitusvalikko tai tallenna syöte ja poistu valikoista.
OK ●	Valitse korostettu valikkoasetus tai vahvista syöte.
- ▲ +	Säädä äänenvoimakkuutta.
▼ P ^	Selaa tallennettuja ohjelmia.

- 1 Älykäs tunnistin - säätää kuvanlaadun ja kirkkautta ympäristön mukaan.
- 2 Kaikkia näppäimiä voi käyttää sormella koskettamalla.



HUOMAUTUS

- Voit asettaa virran merkkivalon päälle tai pois valitsemalla **ASETUS**-vaihtoehdon kohdasta Aloitusvalikko - ASETUKSET.

TV:n nostaminen ja siirtäminen

Lue seuraavat ohjeet ennen TV:n siirtämistä tai nostamista, jotta laite ei naarmuunnu tai vahingoitu ja jotta sen kuljetus sujuu turvallisesti laitteen tyyppistä ja koosta riippumatta.

VAROITUS

- Varo koskemasta näyttöön, jotta se ei vahingoitu.

- Suosittelemme, että TV asetetaan alkuperäiseen laatikkoon tai pakkausmateriaaliin siirtämistä varten.
- Irrota virtajohto ja kaapelit, ennen kuin siirrä tai nostat TV:tä.
- Pitele televisiota näyttö itsestäsi poispäin, jotta se ei vahingoittuisi.



- Pitele lujasti TV:n rungon yläosasta ja pohjasta. Varmista, ettet tartu läpinäkyvään osaan, kaiuttimeen tai kaiuttimen ritilään.

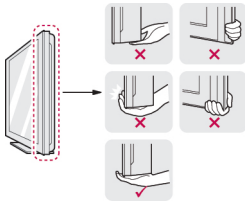

- Isokokaisen TV:n siirtämiseen tarvitaan vähintään 2 henkilöä.
- Kun kannat TV:tä, pitele sitä alla olevan kuvan mukaisesti.

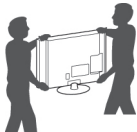

- Älä ravista tai kolhi TV:tä kantamisen aikana.
- Pidä TV pystysuorassa kantamisen aikana. Älä käännä sitä sivuttain tai kallista sitä vasemmalle tai oikealle.

TV:n asentaminen

Aseta TV jalustalle ja kiinnitä se pöytään tai seinään.

Jalustan kiinnittäminen

Jos et kiinnitä TV:tä seinään, kiinnitä jalusta seuraavien ohjeiden mukaan.

Vain 47/55LW95**

- 1 Aseta TV näyttö alaspäin tasaiselle alustalle.

VAROITUS

- Suojaa ruutu vaahtomuovilla tai kankaalla. Varmista, että mitkään esineet eivät pääse painamaan näyttöä.

- 2 Kiinnitä **jalustan rungon** osat ja TV:n **jalustan kanta** yhteen.

Malli	Ruuvi (asennus)	Ruuvien määrä
47/55LW95**	M4 x 16	4

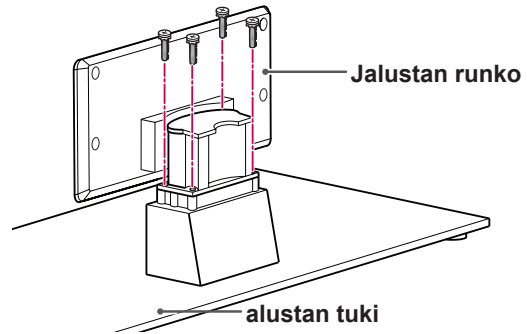

- 3 Kokoa ja kiinnitä **jalustan takasuojuksen** osat televisioon.

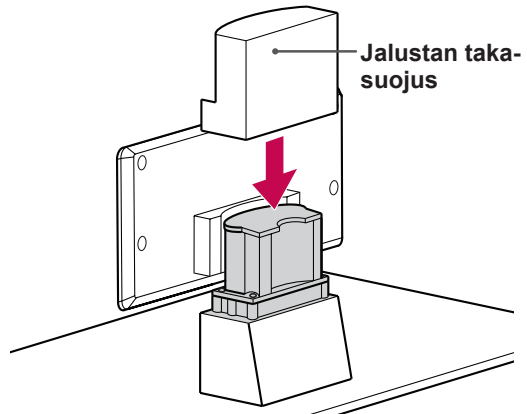

4 Kiinnitä TV jalustaan neljällä ruuvilla.

Malli	Ruuvi (asennus)	Ruuvien määrä
47/55LW95**	M4 x 16	4

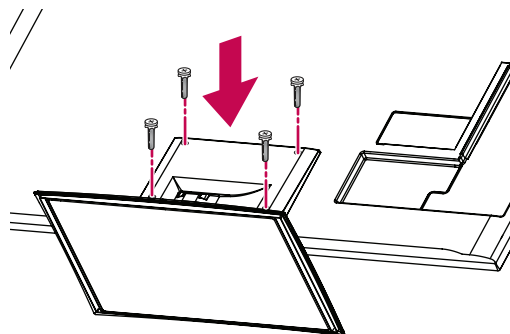
**VAROITUS**

- Kiristä ruuvit tiukasti, jotta TV ei pääse kallistumaan eteenpäin. Älä kiristä liikaa.

Vain 32/37/42/47LV55**, 32/37/42/47/55LV57**, 42/47/55LV77**, 32/37/42/47/55LW55**, 32/37/42/47/55LW57**, 32/42/47/55LW65**, 42/47/55LW75**, 42/47/55LW77**

1 Aseta TV näyttö alaspäin tasaiselle alustalle.

**VAROITUS**

- Suojaa ruutu vaahdumuovilla tai kankaalla. Varmista, että mitkään esineet eivät pääse painamaan näyttöä.

2 Kiinnitä jalustan rungon osat ja TV:n jalustan kanta yhteen.

Malli	Ruuvi (asennus)	Ruuvien määrä
32/37/42/47LV55**, 32/37/42/47/55LV57**, 42/47/55LV77**, 32/37/42/47/55LW55**, 32/37/42/47/55LW57**, 42/47/55LW75**, 42/47/55LW77**, 32/42/47/55LW65**	M4 x 12	4

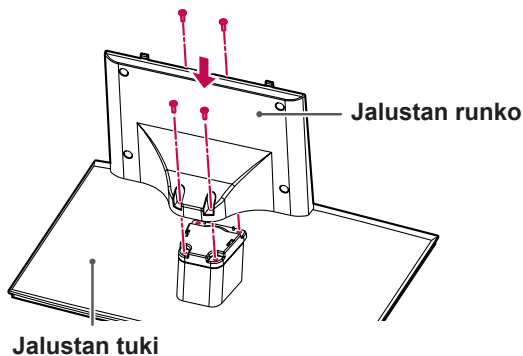

3 Kokoa TV kuvan mukaisesti.

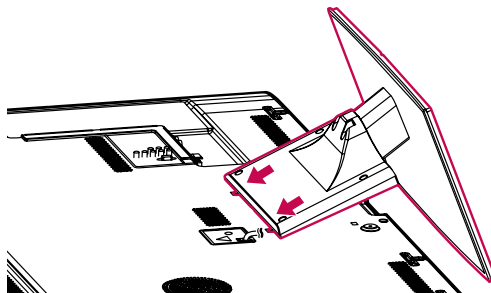

4 Kiinnitä TV jalustaan neljällä ruuvilla.

Malli	Ruuvi (asennus)	Ruuvien määrä
32/37/42/47LV55**, 32/37/42/47/55LV57**, 42/47/55LV77**, 32/37/42/47/55LW55**, 32/37/42/47/55LW57**, 42/47/55LW75**, 42/47/55LW77**, 32/42/47/55LW65**	M4 x 12	4

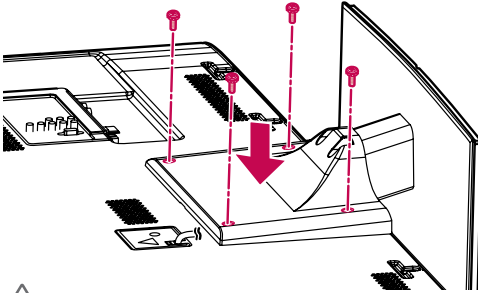

VAROITUS

- Kiristä ruuvit tiukasti, jotta TV ei pääse kallistumaan eteenpäin. Älä kiristä liikaa.

Vain 72LZ97**

1 Aseta TV näyttö alaspäin tasaiselle alustalle.



VAROITUS

- Suojaa ruutu vaahtomuovilla tai kankaalla. Varmista, että mitkään esineet eivät pääse painamaan näyttöä.

2 Kiinnitä **jalustan rungon** osat ja TV:n **jalustan kanta** yhteen.

Malli	Ruuvi (asennus)	Ruuvien määrä
72LZ97**	M5 x 35	4

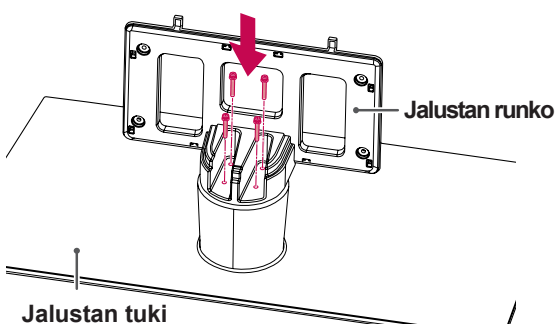

3 Kokoa TV kuvan mukaisesti.

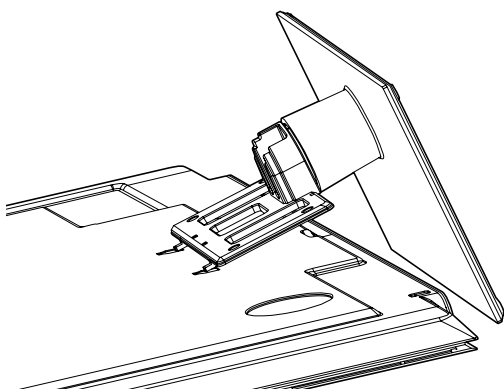

4 Kokoa ja kiinnitä **jalustan takasuojuksen osat** televisioon.

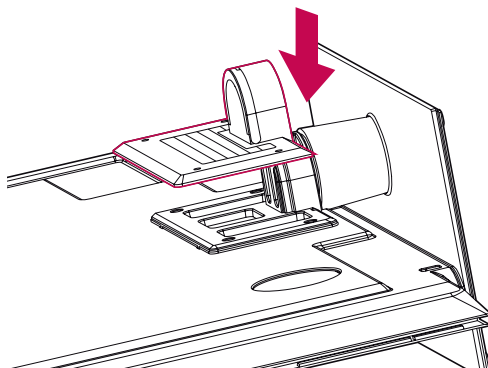

5 Kiinnitä TV jalustaan neljällä ruuvilla.

Malli	Ruuvi (asennus)	Ruuvien määrä
72LZ97**	M4 x 26	4

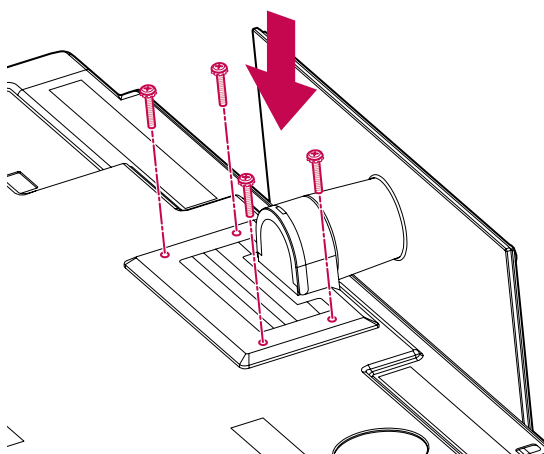

VAROITUS

- Kiristä ruuvit tiukasti, jotta TV ei pääse kallistumaan eteenpäin. Älä kiristä liikaa.

Kiinnittäminen pöytään

- 1 Nosta ja kallista TV pystyasentoon pöydälle.
 - Jätä laitteen ja seinään väliin 10 cm:n (vähintään) tila tuuletusta varten.

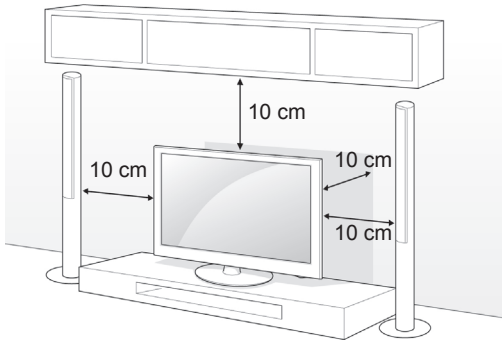

- 2 Kytke virtajohto seinäpistorasiaan.



VAROITUS

- Älä aseta TV:tä lämmönlähteiden lähelle tai yläpuolelle, sillä se voi aiheuttaa palovaaran tai vaurioita.



HUOMAUTUS

- Kierrä 20 astetta vasemmalle tai oikealle ja säädä TV:n kulma sopivaksi.

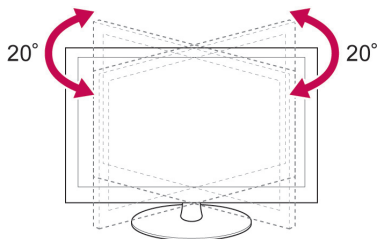

TV:n kiinnittäminen pöytään

Vain 32/37LV55**, 32/37LV57**, 32/37LW55**, 32/37LW57**, 32LW65**

Kiinnitä TV pöytään, jotta se ei kallistu eteenpäin, vahingoitu tai aiheuta henkilövammaa.

Nosta TV pöydälle ja aseta ja kiristä mukana toimitetut ruuvit jalustan takaosaan.

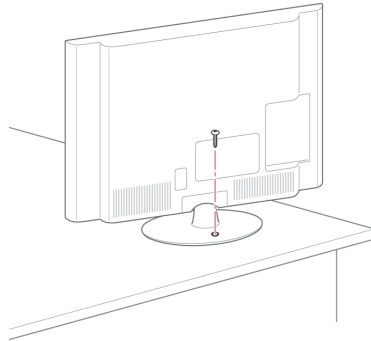

VAROITUS

- Jotta TV ei kaatuisi, sen on oltava tiukasti kiinnitettynä lattiaan/seinään asennusohjeiden mukaisesti. TV:n kallistaminen, ravistaminen tai heiluttaminen voi aiheuttaa vammaa.

TV:n kiinnittäminen seinälle

(Tämä toiminto ei ole käytettävissä kaikissa malleissa.)

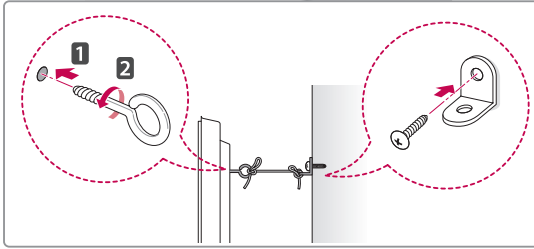
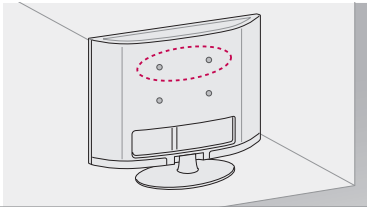

- 1 Aseta ja kiristä silmäpultit tai TV:n kiinnikkeet ja pultit TV:n takapaneeliin.
- Jos silmäpulttien paikoille on asetettu pultteja, poista ne ensin.
- 2 Kiinnitä seinäkiinnikkeet seinään pulteilla.
Kohdista seinäkiinnikkeet ja TV:n takapaneelin silmäpultit.
- 3 Kytke silmäpultit ja seinäkiinnikkeet lujasti vahvalla kiinnityslenkillä.
Varmista, että kiinnityslenkki on vaakasuorassa suhteessa tasaiseen alustaan.

**VAROITUS**

- Varmista, että lapset eivät kiipeile tai roiku TV:ssä.

**HUOMAUTUS**

- Käytä tasoa tai kaappia, joka on riittävästi vahva ja suuri kannattaakseen TV:n turvallisesti.

Kensington-turvajärjestelmän käyttäminen

(Tämä toiminto ei ole käytettävissä kaikissa malleissa.)

Kensington-turvajärjestelmän liittäminen on TV:n takapaneelissa. Lisätietoja asennuksesta ja käytöstä on Kensington-turvajärjestelmän mukana toimitetussa oppaassa tai osoitteessa <http://www.kensington.com>.

Kytke Kensington-turvajärjestelmän kaapeli TV:n ja pöydän väliin.

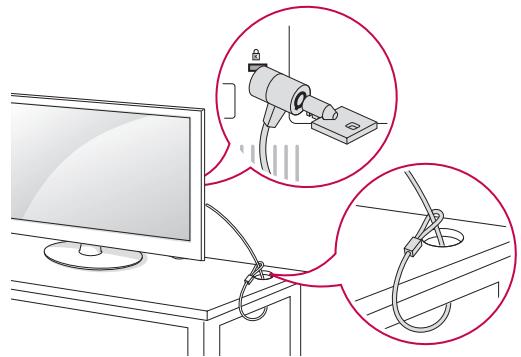

Kiinnittäminen seinälle

Kiinnitä seinäkiinnike varovasti TV:n taakse ja asenna seinäkiinnike tukevalle seinälle, joka on kohtisuoraan lattiaan nähden. Kun kiinnität TV:n muihin rakennusmateriaaleihin, pyydä lisätietoja asiantuntevilta henkilöiltä.

LG suosittelee, että jätät seinäkiinnityksen pätevän asennushenkilön tehtäväksi.

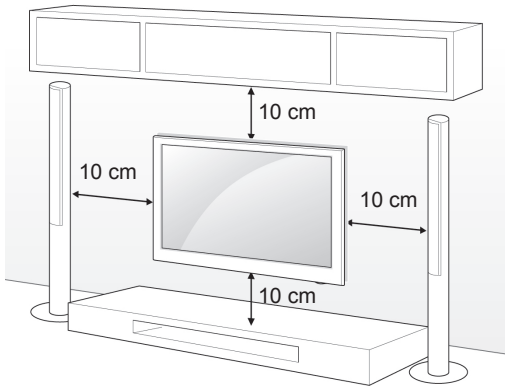

Käytä VESA-standardin mukaisia seinäkiinnikkeitä. Seinäkiinnikesarjojen vakiokoot on kuvattu seuraavassa taulukossa.

Lisävaruste (seinäkiinnike)

Malli	32LV55** 32LV57** 32LW55** 32LW57** 32LW65**	37LV55** 37LV57** 37LW55** 37LW57**
VESA (A x B)	200 x 100	200 x 200
Vakioruuvi	M4	M6
Ruuvien määrä	4	4
Seinäkiinnike	LSW100B, LSW-100BG	LSW200B, LSW-200BG

Malli	42/47LV55** 42/47/55LV57** 42/47/55LV77** 42/47/55LW55** 42/47/55LW57** 42/47/55LW65** 42/47/55LW75** 42/47/55LW77** 47/55LW95**	72LZ97**
VESA (A x B)	400 x 400	600 x 400
Vakioruuvi	M6	M8
Ruuvien määrä	4	4
Seinäkiinnike	LSW400B, LSW400BG, DSW400BG	LSW600B

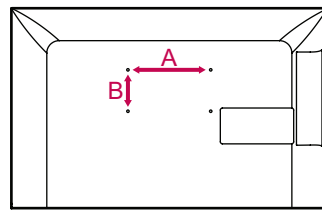

! VAROITUS

- Katkaise virta, ennen kuin siirrä tai asennat TV:n. Näin vältät sähköiskun vaaran.
- Jos asennat TV:n kattoon tai vinolle seinälle, se voi pudota ja aiheuttaa vakavan vamman. Käytä hyväksyttyä LG:n seinäkiinnikettä ja ota yhteys paikalliseen jälleenmyyjään tai asiantuntevaan asentajaan.
- Älä kiristä ruuveja liian tiukalle, sillä se voi vahingoittaa TV:tä ja kumota takuun.
- Käytä VESA-standardin mukaisia ruuveja ja seinäkiinnikkeitä. Takuu ei korvaa vahinkoja tai henkilövammoja, jotka johtuvat virheellisestä käytöstä tai sopimattomien lisävarusteiden käytöstä.

! HUOMAUTUS

- Käytä ruuveja, jotka on mainittu VESA-standardin mukaisten ruuvien teknisissä tiedoissa.
- Seinäkiinnikesarja sisältää asennusoppaan ja tarvittavat osat.
- Ruuvien pituus voi vaihdella seinäkiinnikkeen mukaan. Varmista, että käytät sopivan mittaisia ruuveja.
- Katso lisätietoja seinäkiinnikkeen mukana toimitetuista ohjeista.

Kaapelien järjestäminen

Vain 32/37/42/47LV55**, 32/37/42/47/55LV57**,
42/47/55LV77**, 32/37/42/47/55LW55**,
32/37/42/47/55LW57**, 32/42/47/55LW65**,
42/47/55LW75**, 42/47/55LW77**, 47/55LW95**

- 1 Kiinnitä kaapelit TV:n takapaneeliin kaapelinpidikkeellä.

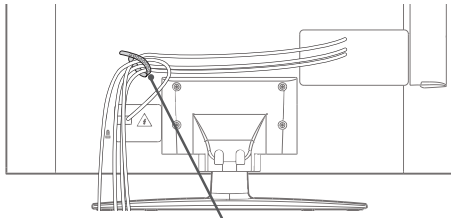

Kaapelinpidike (nippuside)

vain 72LZ97**

- 1 Kerää ja niputa kaapelit nippusiteellä.

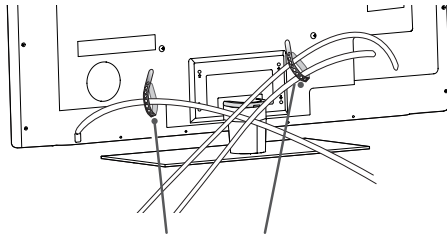

Kaapelinpidike (nippuside)

- 2 Vedä telineen suojan kaapeliohjainta ja järjestä kaapelit. Aseta se sen jälkeen takaisin paikalleen.

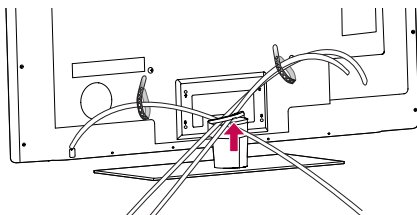

VAROITUS

- Älä siirrä TV:tä kaapeliniippimesta, sillä kaapeliniiputin voi rikkoutua, mikä voi aiheuttaa henkilövamman tai TV:n vahingoittumisen.

KAUKO-OHJAIN

Tämän oppaan kuvaukset perustuvat kauko-ohjaimen näppäimiin.
Lue tämä opas huolellisesti ja käytä TV:tä oikein.

Vaihda paristot avaamalla paristikotelon kansi ja aseta vanhojen paristojen tilalle 1,5 voltin AAA-paristot. Tarkista, että navat \oplus ja \ominus vastaavat paristikotelon merkintöjä ja sulje kotelo kansi. Osoita kauko-ohjaimella kohti television kauko-ohjaimen tunnistinta.

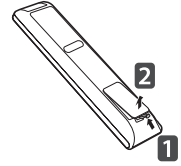

Poista paristot suorittamalla asennustoimenpiteet päinvastaisessa järjestyksessä.



VAROITUS

- Älä käytä vanhoja ja uusia paristoja yhtä aikaa, sillä se voi vahingoittaa kauko-ohjainta.

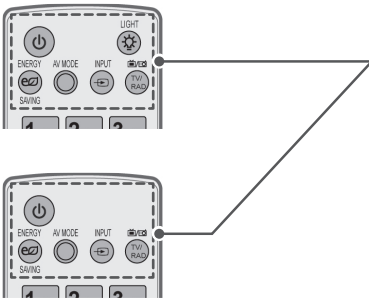

(POWER)

Kytke tai katkaise virta.

VALO

Valaise kauko-ohjaimen näppäimet.

ENERGY SAVING (Virransäästö) (Katso s.98)

Vähentää virrankulutusta säätämällä ruudun kirkkautta.

AV MODE (AV-tila) (Katso s.42)

Valitse AV-tila.

INPUT (Sisääntulo) (Katso s.43)

Vaihtaa tulolähteen. Kytkee TV:n virran.

TV/RAD

Valitse radio-, TV- tai DTV-ohjelma.

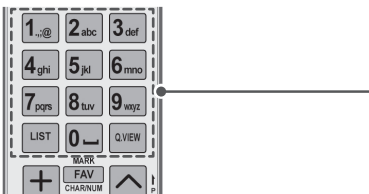

Aakkosnumeeriset näppäimet

Lisäävät kirjaimia ja numeroita.

LIST (Luettelo) (Katso s.39)

Suosikkiohjelmaluettelon avaaminen.

— (Välilyöntin)

Jättää tyhjän välin näytössä näkyvään näppäimistöön.

Q.VIEW

Palaa viimeksi katseltuun ohjelmaan.

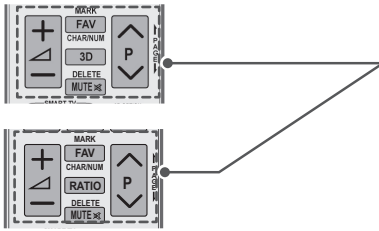

△ + -
Säädä äänenvoimakkuutta.

MERKITSE

Valitse valikko tai asetus.
FAV (Suosikit) (Katso s.40)
Avaa suosikkiohjelmien luettelon.

CHAR/NUM (Merkki/Numero)

Vaihda kirjain- ja numerosyöttötilan välillä.

3D (vain 3D-mallit) (Katso s.92)

Katso 3D-video.

RATIO (Suhde) (Katso s.41)

Muuttaa kuvan kokoa.

DELETE

Poista kirjaimia ja numeroja.

MUTE

Mykistä äänet.

P ^ v

Selaa tallennettuja ohjelmia.

SIVU

Siirry edelliseen tai seuraavaan näyttöön.

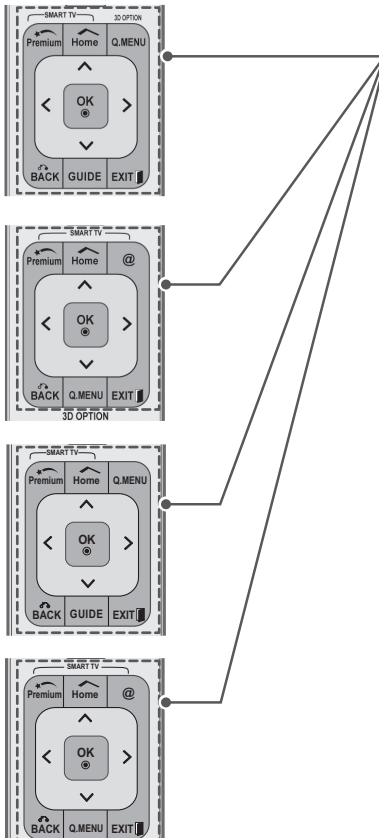

Premium

Avaa Premium-valikot.

Home (Aloitius)

Avaa Aloitusvalikon.

Q. MENU (Pikavalikko) (Katso s.44)

Avaa pikavalikot.

3D-ASETUS (vain 3D-mallit) (Katso s.92)

Käytetään 3D-videon katsomiseen.

@

Voit käyttää Orangen kehittämää viihdettä ja uutisia sisältävää Internet-portaalia suoraan. (Vain Ranska)

Siirtymisnäppäimet (ylös/alas/vasen/oikea)

Selaa valikkoja tai asetuksia.

OK

Valitse valikko tai asetus ja vahvista syöte.

TAKAISIN

Palaa edelliselle tasolle.

OPAS

Näyttää ohjelmaoppaan.

EXIT

Tyhjentää kaikki ruutunäytöt ja palaa TV:n katseluun.



Värilliset painikkeet

Näillä käytetään joidenkin valikoiden erikoistoimintoja.



TEKSTI-TV:N NÄPPÄIMET (Katso s.125)

Näillä painikkeilla ohjataan tekstitelevision toimintaa. Lisätietoja on kohdassa 'Tekstitelevisio'.

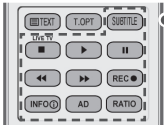

SUBTITLE

Haluamasi tekstityksen käynnistäminen digitaalisessa tilassa.

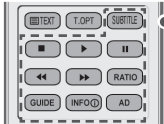

Ohjauspainikkeet (■, ►, II, ◀, ▶)

Ohjaa maksullista sisältöä, DVR- tai Smart Share -valikoita tai SIMPLINK-yhteensopivia laitteita (USB, SIMPLINK tai DVR).

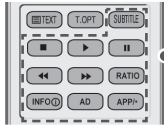

LIVE TV (Katso s.79)

Palaa suoraan TV-lähetykseen.



REC

Säätää DVR-valikkoa.



INFO (Tiedot) (Katso s.90)

Näyttää nykyisen ohjelman ja näytön tiedot.



AD

Kytkee audiokuvauksen päälle tai pois päältä.



RATIO (Suhde) (Katso s.41)

Muuta kuvan kokoa.

OPAS

Näyttää ohjelmaoppaan.

SIMPLINK (Katso s.123)

Käytä TV:hen kytkettyjä AV-laitteita.

Avaa SIMPLINK-valikko.

APP/*

Valitse MHP TV -valikkolähde. (Vain Italia)
(mallin mukaan)

Magic Motion -kauko-ohjaimen toiminnot

Tätä varustetta ei ole kaikissa malleissa.

Katso ohjeet Magic Motion -kauko-ohjaimen käyttöoppaasta.

Lue tämä opas huolellisesti ja käytä televisiota oikein.

Kun viesti "Magic motion -kauko-ohjaimen akku on lopussa. Vaihda akku" tulee näkyviin, vaihda akku.

Vaihda paristot avaamalla paristokotelon kansi ja aseta vanhojen paristojen tilalle 1,5 voltin AAA-paristot. Tarkista, että navat \oplus ja \ominus vastaavat paristokotelon merkintöjä ja sulje kotelon kansi. Osoita kauko-ohjaimella kohti television kauko-ohjaimen tunnistinta.

Poista paristot suorittamalla asennustoimenpiteet päinvastaisessa järjestyksessä.

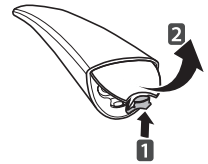

VAROITUS

- Älä käytä vanhoja ja uusia paristoja yhtä aikaa, sillä se voi vahingoittaa kauko-ohjainta.

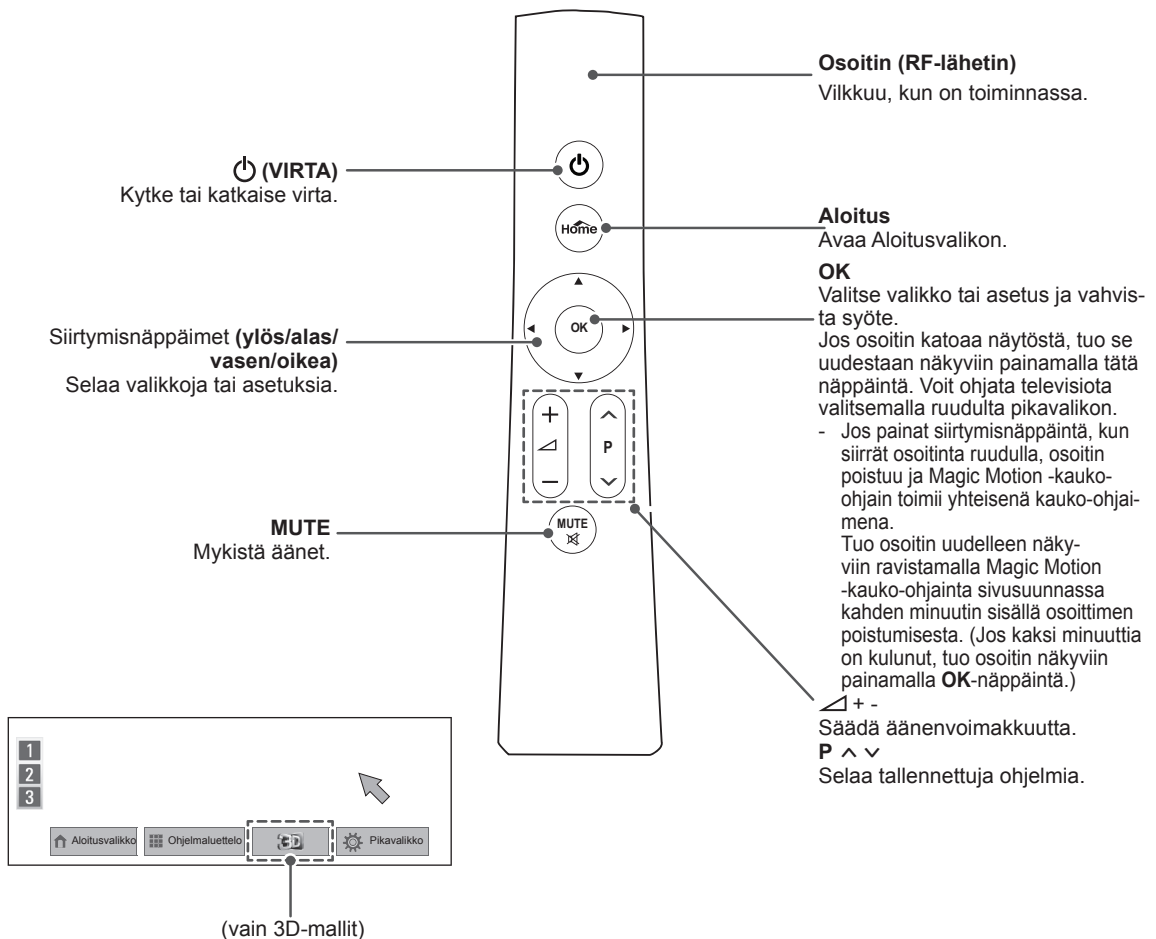

RF-sovitinkappaleen asentaminen

(Vain 32/37/42/47LV55**, 32/37/42/47/55LV57**, 32/37/42/47/55LW55**, 32/37/42/47/55LW57**, 32/42/47/55LW65**)

Kuva saattaa poiketa TV:stäsi.

- 1 Etsi tarranauhan kiinnityskohta televisiossa. Irrota sen jälkeen suojapaperi ja kiinnitä tarranauha. (Kiinnityskohta vaihtelee televisiomallin mukaan)

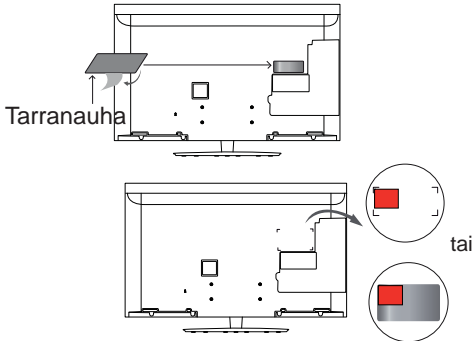

* Kohdistusta RF-sovitinkappale vasemman yläkulman kiinnikkeeseen ja kiinnitä sovitinkappale.

- 2 Liitä RF-sovitinkappaleen kaapelin liitin television USB-liitäntään.

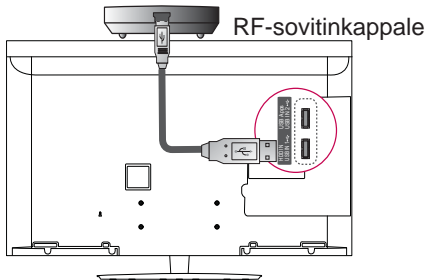

- 3 Kiinnitä RF-sovitinkappale tarranauhaan kuvan mukaisesti ja käynnistä televisio.

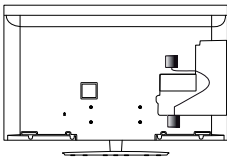

* Jos langattoman digisovittimen RF-sovitinkappale on liitetty, kiinnitä Magic Motion -kauko-ohjaimen RF-sovitinkappale television taustapölelle oikeaan yläkulmaan.

* Vältä langattoman yhteyden häiriöt pitämällä Magic Motion -kauko-ohjain 20 cm:n päässä Wi-Fi-sovitinkappaleesta.

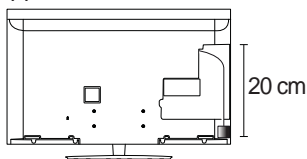

! HUOMAUTUS

- Erikseen hankittava: paitsi 32/37/42/47/55LV571S, 32/37/42/47/55LW573S, 32/37/42/47/55LW575S

Magic Motion -kauko-ohjaimen rekisteröinti

Magic Motion -kauko-ohjain muodostaa pariliitoksen TV:n kanssa. Rekisteröi käytettävä Magic Motion -kauko-ohjain.

Magic Motion -kauko-ohjaimen rekisteröinti

Rekisteröi kauko-ohjain painamalla **OK**-näppäintä kauko-ohjaimesta pitäessäsi sitä suunnattuna TV:tä kohti.

Magic Motion -kauko-ohjaimen rekisteröinti rekisteröintivirheen jälkeen

Nollaa kauko-ohjain pitämällä **OK**- ja **MUTE (Vaimennus)**-näppäimiä painettuina viiden sekunnin ajan. (Kun kauko-ohjain on nollattu, osoittimen valo vilkkuu.) Rekisteröi kauko-ohjain toistamalla edelliset vaiheet.

Magic Motion -kauko-ohjaimen käyttö

- 1 Paina **OK**-näppäintä, jos osoitin ei näy televisiossa. Osoitin ilmestyy ruutuun. Jos osoitinta ei käytetä vähään aikaan, se häviää.
- 2 Voit liikuttaa osoitinta suuntaamalla kauko-ohjaimen osoittimen vastaanottimen televisiota kohti ja liikuttamalla kauko-ohjainta vasemmalle, oikealle, ylös ja alas. Jos osoitin ei toimi kunnolla **OK**-näppäimen painamisen jälkeen, älä käytä kauko-ohjainta 10 sekuntiin. Yritä sitten käyttää sitä uudestaan.

Magic Motion -kauko-ohjaimen käyttöön liittyviä varoituksia

- Kauko-ohjaimen enimmäistoimintaetäisyys on 10 m. Yhteys ei välttämättä toimi, jos kauko-ohjainta käytetään kauempaa tai jos sen ja television välissä on esteitä.
- Myös lähellä olevat muut laitteet voivat häiritä yhteyttä. Elektroniset laitteet, kuten mikroaaltouuni tai langaton lähiverkkolaite, voivat aiheuttaa häiriötä, sillä ne toimivat samalla kaistanleveydellä (2,4 GHz) kuin Magic Motion -kauko-ohjain.
- Magic Motion -kauko-ohjain voi vaurioitua tai toimia huonosti, jos se putoaa tai saa iskun.
- Kun pelaat pelejä Magic Motion -kauko-ohjaimella, kiinnitä se hihnalla ranteeseesi ja säädä hihnan pituus säätimestä.
- Varo törmäämästä lähellä oleviin huonekaluihin tai ihmisiin Magic Motion -kauko-ohjainta käyttäessäsi.
- Valmistaja ja asentaja eivät voi tarjota ihmisten turvallisuuteen liittyviä palveluja, koska tämä langaton laite voi aiheuttaa sähkömagneettisia häiriöitä.
- Tukiaseman on oltava yli 1 metrin päässä televisiosta. Jos tukiasema on asennettu lähemmäksi kuin 1 metrin päähän, Magic Motion -kauko-ohjain ei välttämättä toimi oikein taajuuteen kohdistuvien häiriöiden takia.

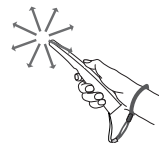

TELEVISION KATSELU

Antennin kytkeminen

Liitä antenni TV:n katselua varten ja katso seuraavia ohjeita.

Älä kytke mitään virtajohtoa pistorasiaan, ennen kuin olet kytkenyt kaikki laitteet toisiinsa. Muuten laitteet voivat vahingoittua.

Antennin kytkeminen

Kytke TV antennipistorasiaan antennikaapelilla (75 Ω).

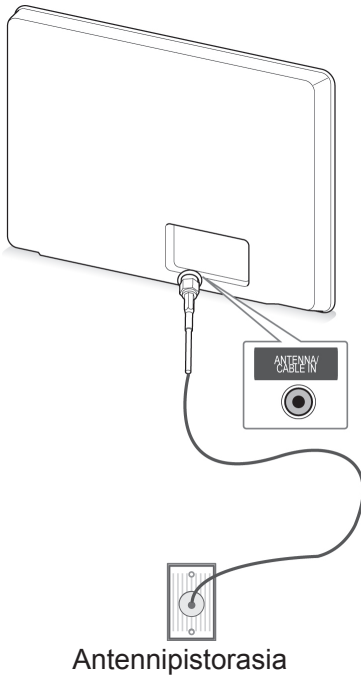

Antennipistorasia

Satelliittiantenniin kytkeminen

(Vain satelliittimallit)

Liitä TV satelliittiantenniin ja -pistorasiaan antennikaapelilla (75 Ω).

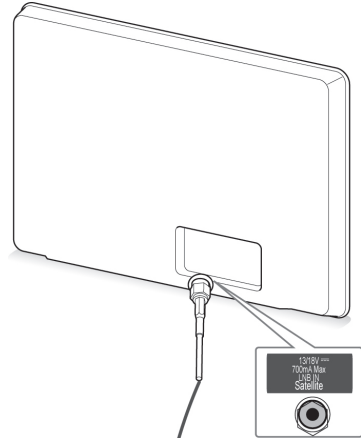

Satelliittiantenni

! HUOMAUTUS

- Jos televisioita on enemmän kuin kaksi, käytä antennijakajaa.
- Jos kuvanlaatu on huono, sitä voi parantaa asentamalla signaalinvahvistimen.
- Jos kuvanlaatu on huono antennin ollessa kytkettynä, käännä antenni oikeaan suuntaan.
- Antennikaapeli ja muunnin on hankittava erikseen.

TV:n virran kytkeminen ensimmäistä kertaa

Kun kytket TV:n virran ensimmäistä kertaa, ensiasetusnäyttö avautuu. Valitse kieli ja mukauta perusasetukset.

- 1 Kytke virtajohto seinäpistorasiaan.
- 2 Kytke TV:n virta painamalla valmiustilassa (POWER).

Ensiasetusnäyttö avautuu, kun kytket TV:n virran ensimmäistä kertaa.

! HUOMAUTUS

- Voit avata **tehdasasetukset** myös valitsemalla **ASETUS**-vaihtoehdon Aloitusvalikko- ASETUKSET-osasta.

- 3 Mukauta TV:n asetukset noudattamalla ruudun ohjeita.

Kieli	Valitse näyttökieli.
↓	
Tila-asetus	Valitse Kotikäyttö , kun TV:tä katsellaan kotona.
↓	
Virran merkkivalo	Asettaa virran merkkivalon. (Kun valitset Kotikäyttö-asetuksen Tila-kohdasta)
↓	
Maa	Valitse maa. (mallin mukaan)
↓	
Aikavyöhyke	Valitse aikavyöhyke ja kesäaika. (Kun maaksi on valittu Venäjä)
↓	
Aseta salasana	Asettaa salasanan. (Kun maaksi on valittu Ranska)
↓	
Verkon asetus	Määrittää verkon käyttämään verkkotoimintoja TV:ssä. (Vain 47/55LW95**)
↓	
Automaattinen haku	Hakee ja tallentaa saatavana olevat ohjelmat.

! HUOMAUTUS

- Maissa, joissa ei ole vahvistettuja DTV-lähetysstandardeja, DTV-lähetysympäristön mukaan kaikki DTV-ominaisuudet eivät välttämättä toimi.
- Jos maaksi on valittu Ranska, salasana ei ole 0000 vaan 1234.
- Jos haluat näyttää kuvaa kotiympäristöön sopivimmassa muodossa, valitse **Kotikäyttö**.
- **Esittelytila (liiketoiloissa)** sopii myymäläympäristöön.
- Jos valitset **Esittelytila (liiketoiloissa)**, kaikki mukautetut asetukset vaihdetaan takaisin oletusasetuksiksi **esittelytilassa** viiden minuutin kuluttua.

- 4 Kun perusasetukset on asetettu, paina **OK**.

! HUOMAUTUS

- Jos et aseta ensiasetuksia, tämä näyttö avautuu aina, kun kytket TV:n virran.
- Irrota virtajohto seinäpistorasiasta, kun TV on käyttämättömänä pitempään.

- 5 Katkaise TV:n virta painamalla (POWER).

TV:n katselu

- 1 Kytke TV:n virta painamalla valmiustilassa (POWER).
- 2 Paina **INPUT (Sisääntulo)** ja valitse Antenni.
- 3 Katkaise TV:n virta painamalla (POWER). TV siirtyy valmiustilaan.

Aloitussvalikon käyttäminen

- 1 Paina **Home (Aloitus)** ja avaa Aloitusvalikko.
- 2 Selaa jokin seuraavista valikoista siirtymisnäppäimillä ja paina **OK**.
- 3 Painamalla siirtymisnäppäimiä voit selatahaluamasi asetuksen tai valinnan kohdalle ja painaa **OK**.
- 4 Kun olet valmis, paina **EXIT (Lopeta)**.



Asetus	Kuvaus
①	Nykyinen päiväys ja aika
②	Kanavan ohjelman tiedot
③	Toimintokortti: Voit käyttää eri sisältötiedostoja valitsemalla kortin ja voit muokata premium-korttia valitsemalla 5 kohdetta.
④	Toimintokortin sijainti
⑤	Kirjautu sisään
⑥	Lopeta
⑦	Katseltavan kanavan ruutu
⑧	SISÄÄNTULO-, ASETUKSET- ja OPAS--valikot.
⑨	Käynnistyspalkki

Ohjelmien hallinta

Ohjelmien automaattinen asetus

Valitse Antenni

Sen avulla voit hakea ja tallentaa kaikki ohjelmat automaattisesti.

Kun aloitat automaattisen ohjelmoinnin, kaikki aiemmin tallennetut palvelutiedot poistetaan.

- 1 Paina **Home (Aloitus)** ja avaa Aloitusvalikko.
- 2 Valitse siirtymisnäppäimillä **ASETUKSET** ja paina **OK**.
- 3 Valitse siirtymisnäppäimillä **ASETUKSET** ja paina **OK**.
- 4 Valitse siirtymisnäppäimillä **Automaattinen haku** ja paina **OK**.
- 5 Valitse siirtymisnäppäimillä **Antenni** ja paina **OK**.
- 6 Aloita automaattinen haku valitsemalla **Aloita**. TV hakee ja tallentaa saatavana olevat ohjelmat.
- 7 Kun olet valmis, paina **EXIT (Lopeta)**. Voit palata edelliseen valikkoon painamalla **BACK (Takaisin)**.



HUOMAUTUS

- Jos TV löytää estetyn ohjelman, sinua kehoitetaan kirjoittamaan salasana, jotta ohjelma on katseltavissa.
- Voit tallentaa enintään 1 200 ohjelmaa (paitsi satelliittimalleissa) tai 6 000 ohjelmaa (vain satelliittimalleissa). Tallennettavien ohjelmien määrä vaihtelee lähetettävän signaalin mukaan.
- Jos valitset **Italia**-vaihtoehdon Maa-valikosta ja näyttöön tulee automaattisen haun jälkeen ilmoitus ohjelmaristiriidasta, ratkaise ongelma valitsemalla ristiriidassa olevan ohjelman lähettäjä.
- Jos valitset **Iso-Britannia**-vaihtoehdon Maa-valikosta ja näyttöön tulee automaattisen haun jälkeen ilmoitus ohjelmaristiriidasta, ratkaise ongelma valitsemalla ristiriidassa olevan ohjelman alue ja maa.
- Jos valitset **Norja**-vaihtoehdon Maa-valikosta ja automaattisen haun jälkeen verkon nimiä on useampia kuin kaksi, voit valita haluamasi verkon. Ohjelmaluettelot järjestetään valitun verkon nimen mukaan. (Vain pohjoismaiset mallit)
- Seuraavissa maissa voi käyttää DVB-kaapelia: Saksa, Alankomaat, Ruotsi, Sveitsi, Tanska, Itävalta, Suomi, Norja, Slovenia, Unkari, Ukraina, Bulgaria, Irlanti, Puola, Romania, Venäjä, Liettua, Viro, Latvia ja Espanja. (Tuettu maa voidaan lisätä.)

Valitse Kaapeli

- 1 Painamalla **Home (Aloitus)**-näppäintä voit avata Aloitusvalikon.
- 2 Valitse siirtymisnäppäimillä **ASETUKSET** ja paina **OK**.
- 3 Valitse siirtymisnäppäimillä **ASETUKSET** ja paina **OK**.
- 4 Valitse siirtymisnäppäimillä **Automaattinen haku** ja paina **OK**.
- 5 Valitse siirtymisnäppäimillä **Kaapeli** ja paina **OK**.
- 6 Valitse siirtymisnäppäimillä **Palveluntarjoaja** ja paina **OK**.
- 7 Valitse siirtymis- tai numeronäppäimillä sopivat asetukset ja paina **OK**.
- 8 Aloita automaattinen haku valitsemalla **Aloita**. TV hakee ja tallentaa saatavana olevat ohjelmat.
- 9 Kun olet valmis, paina **EXIT (Lopeta)**. Voit palata edelliseen valikkoon painamalla **BACK (Takaisin)**.



HUOMAUTUS

- Jos TV löytää estetyn ohjelman, sinua kehoitetaan kirjoittamaan salasana, jotta ohjelma on katseltavissa.
- Sen avulla voit hakea ja tallentaa kaikki ohjelmat automaattisesti. Kun aloitat automaattisen ohjelmoinnin, kaikki aiemmin tallennetut palvelutiedot poistetaan.
- Valitsemalla **Kaapeli** voit avata **Kaapelipalvelun tarjoaja**-valintanäytön. Se vaihtelee maan kaapelitarjonnan mukaan tai ei ehkä näy ollenkaan.
- **Palveluntarjoaja**-ponnahdusikkuna näytetään alussa seuraavassa 3 tapauksessa: **Ensiasetus**-valikko avataan, **Antenni**-asetus vaihdetaan **Kaapeli**-asetukseksi tai valikko avataan sen jälkeen, kun **Maa** on muutettu.
- Jos haluat valita **Palveluntarjoaja**-asetuksen muutoin kuin edellä mainitussa 3 tapauksessa, valitse **Asetukset->DTV-kaapeliasetus-> Palveluntarjoaja**.

- SO-sertifiointi: Ruotsi (Comhem, Canal Digital), Tanska (YouSee, Canal Digital, Stofa), Norja (Canal Digital), Alankomaat (Ziggo, UPC Digitaal), Ukraina (Volia-Cable), Saksa (KDG), Sveitsi (CableCom, UPC), Itävalta (UPC Digital), Unkari (UPC Digital), Irlanti (UPC Digital), Puola (UPC Digital), Romania (UPC Digital), Venäjä (OnLime).
- Jos haluamasi palveluntarjoajia ei ole, valitse toiminto **Muut palveluntarjoajat**.
- Jos valitset **Muut palveluntarjoajat** tai valittu maa tukee vain **Muut palveluntarjoajat** -asetusta, kaikkien kanavien haku voi kestää jonkin aikaa tai kaikkia kanavia ei ehkä haeta.

Seuraavat arvot on määritettävä, jos haluat hakea kaikki käytettävissä olevat ohjelmat nopeasti ja oikein. Yleisimmin käytetyt arvot määritetään oletusarvoisesti.

Selvitä oikeat asetukset kuitenkin kaapeliteleviopienvälisen palvelun tarjoajalta.

Kun **Automaattinen haku** -toimintoa käytetään DVB-kaapelitilassa, Täydellinen-asetus hakee kanavia kaikilta taajuuksilta.

Jos ohjelmaa ei haeta valitsemalla Oletusarvo (Default), suorita haku arvolla Täysi (Full). Kuitenkin jos ohjelmaa haetaan valitsemalla arvo Täysi, Automaattiviritys saattaa kestää liian kauan.

- **Taajuus**: anna käyttäjän määrittämä taajuus.
- **Symbolinopeus**: anna käyttäjän määrittämä symbolinopeus. (Symbolinopeus: nopeus, jolla esimerkiksi modeemi lähettää symboleja kanavalle.)
- **Modulointi**: anna käyttäjän määrittämä modulointi. (modulaatio: ääni- tai videosiignaalin yhdistäminen kantaaltoon).
- **Verkkotunnus**: käyttäjän yksilöllinen tunnus.
- **Aloitustaajuus**: anna käyttäjän määrittämä aloitustaajuusalue.
- **Lopetustaajuus**: anna käyttäjän määrittämä lopetustaajuusalue.

Valitse Satelliitti

(Vain satelliittimallit)

- 1 Painamalla **Home (Aloitus)**-näppäintä voit avata Aloitusvalikon.
- 2 Valitse siirtymisnäppäimillä **ASETUKSET** ja paina **OK**.
- 3 Valitse siirtymisnäppäimillä **ASETUKSET** ja paina **OK**.
- 4 Valitse siirtymisnäppäimillä **Automaattinen haku** ja paina **OK**.
- 5 Valitse siirtymisnäppäimillä **Satelliitti** ja paina **OK**.
- 6 Valitse siirtymisnäppäimillä sopivat asetukset ja paina **OK**.
- 7 Käynnistä automaattinen kanavahaku valitsemalla **Käynnistä**.
TV hakee ja tallentaa saatavana olevat ohjelmat.
- 8 Kun olet valmis, paina **EXIT (Lopeta)**.
Voit palata edelliseen valikkoon painamalla **BACK (Takaisin)**.



HUOMAUTUS

- **Ohjelmatyypit**: voit valita **Kaikki ohjelmat**, **FTA-ohjelman** tai **Maksullisen ohjelman**.
- **Verkkohaku**: voit hakea sekä olemassa olevan **Transponderiluettelon** että **NIT:n** kautta lähetetyn **Transponderiluettelon** avulla.
- Voit muuttaa **Asetustunnuksen tiedot** -kohdassa **Asetus**-valikossa.
- Voit **lisätä tai poistaa Asetustunnuksen ASETUKSET -> Satelliitti-DTV-asetukset** -valikosta.
- Jos tallennettuja ohjelmia on yli 6 000, enempiä ohjelmia ei voi tallentaa. Voit lisätä ohjelmia poistamalla käyttämättömät asetustunnukset valikosta **ASETUKSET -> Satelliitti-DTV-asetukset** ja tekemällä kanavahaun uudelleen.

Valitse Antenni ja satelliitti

(Vain satelliittimallit)

- 1 Painamalla **Home (Aloitus)** voit avata Aloitusvalikon.
- 2 Valitse siirtymisnäppäimillä **ASETUKSET** ja paina **OK**.
- 3 Valitse siirtymisnäppäimillä **ASETUKSET** ja paina **OK**.
- 4 Valitse siirtymisnäppäimillä **Automaattinen haku** ja paina **OK**.
- 5 Valitse siirtymisnäppäimillä **Antenni ja satelliitti** ja paina **OK**.
- 6 Valitse siirtymisnäppäimillä sopivat asetukset ja paina **OK**.
- 7 Aloita automaattinen haku valitsemalla **Aloita**. TV hakee ja tallentaa saatavana olevat ohjelmat.
- 8 Kun olet valmis, paina **EXIT (Lopeta)**. Voit palata edelliseen valikkoon painamalla **BACK (Takaisin)**.

Valitse Kaapeli ja satelliitti

(Vain satelliittimallit)

- 1 Paina **Home (Aloitus)** ja avaa Aloitusvalikko.
- 2 Valitse siirtymisnäppäimillä **ASETUKSET** ja paina **OK**.
- 3 Valitse siirtymisnäppäimillä **ASETUKSET** ja paina **OK**.
- 4 Valitse siirtymisnäppäimillä **Automaattinen haku** ja paina **OK**.
- 5 Valitse siirtymisnäppäimillä **Kaapeli ja satelliitti** ja paina **OK**.
- 6 Valitse siirtymisnäppäimillä **Palveluntarjoaja** ja paina **OK**.
- 7 Valitse siirtymisnäppäimillä haluamasi kaapeli-asetus ja paina **OK**.
- 8 Valitse siirtymisnäppäimillä haluamasi satelliitti-asetus ja paina **OK**.
- 9 Aloita automaattinen haku valitsemalla **Aloita**. TV hakee ja tallentaa saatavana olevat ohjelmat.
- 10 Kun olet valmis, paina **EXIT (Lopeta)**. Voit palata edelliseen valikkoon painamalla **BACK (Takaisin)**.

DTV-kaapeliasetus

(Vain Kaapeli- ja Kaapeli ja satelliitti -tila (vain satelliittimallit))

Alue, jonka käyttäjä voi valita Palveluntarjoaja-valikosta vaihtelee riippuen palveluntarjoajien määrästä eri maissa. Jos tuettujen palveluntarjoajien määrä jokaisessa maassa on 1, vastaava toiminto ei ole käytössä.

- 1 Avaa **aloitusvalikko** valitsemalla Home.
- 2 Valitse siirtymisnäppäimillä **ASETUKSET** ja paina **OK**.
- 3 Valitse siirtymisnäppäimillä **ASETUKSET** ja paina **OK**.
- 4 Valitse siirtymisnäppäimillä **DTV-kaapeliasetus** ja paina **OK**.
- 5 Valitse siirtymisnäppäimillä **Palveluntarjoaja tai Kanavan automaattipäivitys** ja paina **OK**.
- 6 Valitse lähde.
- 7 Kun olet valmis, paina **EXIT (Lopeta)**. Voit palata edelliseen valikkoon painamalla **BACK (Takaisin)**.



HUOMAUTUS

- Kun **Kanavan automaattipäivitys** on käytössä, voit päivittää kaikkien päivitettävissä olevien ohjelmien ja katsottavana olevan ohjelman tiedot.
- Kun **Kanavan automaattipäivitys** on Pois, voit päivittää vain sillä hetkellä katseltavan ohjelman tietoja
- Et voi valita **DTV-kaapeliasetusta**, kun palveluntarjoaja on **Ziggo**.

Satelliitti-DTV-asetus

(Vain Satelliitti-, Antenni ja satelliitti-, Kaapeli ja satelliitti -tilat, vain satelliittimallit)

Voit lisätä tai poistaa satelliitin asetustunnuksen.

- 1 Paina **Home (Aloitus)** ja avaa Aloitusvalikko.
- 2 Valitse siirtymisnäppäimillä **ASETUKSET** ja paina **OK**.
- 3 Valitse siirtymisnäppäimillä **ASETUKSET** ja paina **OK**.
- 4 Valitse siirtymisnäppäimillä **Satelliitti-DTV-asetukset** ja paina **OK**.
- 5 Valitse haluamasi asetustunnus.

Voit muuttaa seuraavia kunkin asetustunnuksen asetuksia.

Asetus	Kuvaus
Satelliitti	Valitse satelliitti.
LNB-taajuus	Valitse seuraavista arvoista: Universaali, 9750, 10600, 5150 . Jos valitset Universaalin LNB-taajuudelle, joka on 9750/10600 (MHz), 22KHz Tone on poissa käytöstä. Jos et löydä LNB-taajuuden arvoa luettelosta, valitse Käyttäjä ja anna taajuus.
22KHz Tone	Kun 22KHz Tone -vaihto on käytössä, valitse A tai B . Jos 22KHz Tone on käytössä, Tone Burst ja Motorisoitu järjestelmä ovat poissa käytöstä.
Tone Burst	Kun Tone Burst -vaihto on käytössä, valitse A tai B . Jos Tone Burst on käytössä, 22KHz Tone ja Motorisoitu järjestelmä ovat poissa käytöstä.
LNB-teho	Ota LNB:n virtalähde käyttöön valitsemalla Päällä . Jos valitset Poissa käytöstä , Motorisoitu järjestelmä poistetaan käytöstä.
DiSEqC	Kun DiSEqC on käytössä, valitse vaihtoehto väliltä DiSEqC A~D . Jos DiSEqC on käytössä, Motorisoitu järjestelmä on poissa käytöstä.
Motorisoitu järjestelmä	Kun moottori on käytössä, valitse Päällä . Aseta antennin asento painamalla OK ja liikuttamalla moottoria. Jos moottori on käytössä, 22KHz Tone , Tone Burst ja DiSEqC ovat poissa käytöstä.

- 6 Jos **Motorisoitu järjestelmä** on **Päällä**, valitse haluamasi lähde.

Asetus	Kuvaus
Ajosuunta	Valitse suunta, johon haluat liikuttaa moottoria.
Ajotila	Käytettävissä on kaksi tilaa: Vaihe ja Jatkuva. <ul style="list-style-type: none"> • Vaihe: moottori liikkuu antamasi arvon mukaan (1-128). • Jatkuva: moottori liikkuu jatkuvasti, kunnes valitset Pysäytä.
Testi-TP	Valitse viritettävä testi-TP.
Aseta raja	Aseta moottorin liikkeen suunnaksi itä tai länsi, jotta moottori liikkuu vain asettuun suuntaan. <ul style="list-style-type: none"> • Päällä: voit rajoittaa liikkeen vain nykyiseen suuntaan valitsemalla Länsi/itä. • Pois: voit peruuttaa asetetun rajoituksen.
Siirry nollaan	Moottorin asetus voi olla nolla.
Tallenna	Tallenna moottorin suunta.

- 7 Kun olet valmis, paina **EXIT (Lopeta)**. Voit palata edelliseen valikkoon painamalla **BACK (Takaisin)**.

! HUOMAUTUS

- Jos valitset asetuksen **Satelliitti - Muut** lisätessäsi asetustunnusta, sinun on lisättävä transponderi käyttämällä **manuaalista hakua**.
- Asetustunnuksia voi olla enintään 16.
- Kaikki asetustunnukset paitsi **Asetustunnus 1** voidaan poistaa.
- Jos valintoina ovat **22KHz Tone** ja **DiSEqC** tai **Tone Burst** ja **DiSEqC**, ne on kytkettävä ruutunäytössä näkyvällä tavalla.
- Jos poistat asetustunnuksen, kaikki asetustunnukseen tallennetut ohjelmat poistetaan.

Tivu-ohjelmaluettelon päivitys

(Vain Satelliitti-, Antenni ja satelliitti-, Kaapeli ja satelliitti -tilat, vain satelliittimallit, vain Italiassa)

- 1 Paina **Home (Aloitus)** ja avaa Aloitusvalikko.
- 2 Valitse siirtymisnäppäimillä **ASETUKSET** ja paina **OK**.
- 3 Valitse siirtymisnäppäimillä **ASETUKSET** ja paina **OK**.
- 4 Siirry siirtymisnäppäimillä **Tivu-ohjelmaluettelon päivitys** -osaan ja paina **OK**.
- 5 Valitse siirtymisnäppäimillä **Pois** tai **Päällä**.

! HUOMAUTUS

- Päivittää muuttuneet ohjelmaluettelon tiedot maan lähetystilanteen ja satelliitin mukaan.
- Päivittää ohjelmaluettelon, kun TV sammutaan. Päivitysten jälkeen ohjelmaluettelon tiedot ovat voineet muuttua. Ellet halua käyttää tätä toimintoa, valitse **Pois**.

Ohjelman manuaalinen asetus (digitaalisessa tilassa)

Kanavien käsivirityksessä voit manuaalisesti lisätä ohjelman ohjelmaluetteloon.

Valitse Antenni

- 1 Paina **Home (Aloitus)** ja avaa Aloitusvalikko.
- 2 Valitse siirtymisnäppäimillä **ASETUKSET** ja paina **OK**.
- 3 Valitse siirtymisnäppäimillä **ASETUKSET** ja paina **OK**.
- 4 Valitse siirtymisnäppäimillä **Manuaalinen haku** ja paina **OK**.
- 5 Valitse siirtymisnäppäimillä **DTV**.
- 6 Siirry ohjelmatyyppeihin ja lisää ohjelmia.
- 7 Kun olet valmis, paina **EXIT (Lopeta)**. Voit palata edelliseen valikkoon painamalla **BACK (Takaisin)**.

! HUOMAUTUS

- Jos TV löytää estetyn ohjelman, sinua kehoitetaan kirjoittamaan salasana, jotta ohjelma on katseltavissa.
- Voit valita **SBAND**, jos maana on Norja tai Latvia.

Valitse Kaapeli

(Vain Kaapeli- ja Kaapeli ja satelliitti -tila (vain satelliittimallit))

- 1 Painamalla **Home (Aloitus)**-näppäintä voit avata Aloitusvalikon.
- 2 Valitse siirtymisnäppäimillä **ASETUKSET** ja paina **OK**.
- 3 Valitse siirtymisnäppäimillä **ASETUKSET** ja paina **OK**.
- 4 Valitse siirtymisnäppäimillä **Manuaalinen haku** ja paina **OK**.
- 5 Valitse siirtymisnäppäimillä **Kaapeli-DTV**.
- 6 Tee sopivat asetukset.
- 7 Kun olet valmis, paina **EXIT (Lopeta)**. Voit palata edelliseen valikkoon painamalla **BACK (Takaisin)**.

! HUOMAUTUS

- Jos TV löytää estetyn ohjelman, sinua kehoitetaan kirjoittamaan salasana, jotta ohjelma on katseltavissa.
- **Symbolinopeus**: anna käyttäjän määrittämä symbolinopeus. (Symbolinopeus: nopeus, jolla esimerkiksi modeemi lähettää symboleja kanavalle.)
- **Modulointi**: anna käyttäjän määrittämä modulointi. (modulaatio: ääni- tai videosaalien yhdistäminen kantaaltoon).
- Et voi valita **Kaapeli-DTV**, kun palveluntarjoaja on **Ziggo** tai **Muut palveluntarjoajat** Alankomaissa.

Valitse Satelliitti

(Vain Satelliitti-, Antenni ja satelliitti-, Kaapeli ja satelliitti -tilat, vain satelliittimallit)

- 1 Painamalla **Home** (Aloitus) voit avata Aloitusvalikon.
- 2 Valitse siirtymisnäppäimillä **ASETUKSET** ja paina **OK**.
- 3 Valitse siirtymisnäppäimillä **ASETUKSET** ja paina **OK**.
- 4 Valitse siirtymisnäppäimillä **Manuaalinen haku** ja paina **OK**.
- 5 Valitse siirtymisnäppäimillä **Satelliitti-DTV**.
- 6 Tee sopivat asetukset.
- 7 Kun olet valmis, paina **EXIT (Lopeta)**. Voit palata edelliseen valikkoon painamalla **BACK (Takaisin)**.

! HUOMAUTUS

- Jos TV löytää estetyn ohjelman, sinua kehoitetaan kirjoittamaan salasana, jotta ohjelma on katseltavissa.
- **Transponderi**: jos transponderia ei ole käytettävissä, voit lisätä sellaisen kirjautumalla sisään **käyttäjänä**.
- Jos transpondereita on tallennettu yli 2 000, niitä ei voi lisätä enempää. Lisää transpondereita poistamalla käyttämättömät asetustunnukset **ASETUKSET > Satelliitti-DTV-asetukset** -kohdasta ja yritä uudelleen.
- Jos transponderia ei ole, et voi käyttää **Automaattista hakua**. Tässä tapauksessa transponderi on lisättävä valitsemalla **Manuaalinen haku**.

Ohjelman manuaalinen asetus (analogisessa tilassa)

Kanavien käsiviritys mahdollistaa kanavien viritämisen ja niiden järjestämisen haluttuun järjestykseen käsin.

- 1 Paina **Home (Aloitus)** ja avaa Aloitusvalikko.
- 2 Valitse siirtymisnäppäimillä **ASETUKSET** ja paina **OK**.
- 3 Valitse siirtymisnäppäimillä **ASETUKSET** ja paina **OK**.
- 4 Valitse siirtymisnäppäimillä **Manuaalinen haku** ja paina **OK**.
- 5 Valitse siirtymisnäppäimillä **TV, Kaapeli-TV, Kaapeli-DTV** tai **Satelliitti-DTV**.
- 6 Siirry ohjelmatyyppeihin ja lisää tai poista ohjelmia.
- 7 Valitse siirtymisnäppäimillä TV-järjestelmä.
- 8 Valitse siirtymisnäppäimillä **V/UHF** tai **Kaapeli**.
- 9 Valitse siirtymis- tai numeronäppäimillä haluttu kanavanumero.
- 10 Selaa siirtymisnäppäimillä ja aloita haku.
- 11 Valitse siirtymisnäppäimillä **Tallenna** ja paina **OK**.
- 12 Kun olet valmis, paina **EXIT (Lopeta)**. Voit palata edelliseen valikkoon painamalla **BACK (Takaisin)**.

! HUOMAUTUS

- Jos TV löytää estetyn ohjelman, sinua kehoitetaan kirjoittamaan salasana, jotta ohjelma on katseltavissa.
- **L**: SECAM L/L' (Ranska) (paitsi mallit, joissa on DVB-T2-tuki)
- **BG**: PAL B/G, SECAM B/G (Eurooppa / Itä-Eurooppa / Aasia / Uusi-Seelanti / Lähi-itä / Afrikka)
- **I**: PAL I (Iso-Britannia / Irlanti/Hongkong/ Etelä-Afrikka)
- **DK**: PAL D/K, SECAM D/K (Itä-Eurooppa / Kiina / Afrikka / IVY-maat)
- Tallenna toinen kanava toistamalla vaiheet 6–11.

Nimen antaminen kanavalle

Voit myös antaa jokaiselle kanavapaikalle viisi-merkkinen nimen.

- 1 Painamalla **Home** (Aloitus)-näppäintä voit avata Aloitusvalikon.
- 2 Valitse siirtymisnäppäimillä **ASETUKSET** ja paina **OK**.
- 3 Valitse siirtymisnäppäimillä **ASETUKSET** ja paina **OK**.
- 4 Valitse siirtymisnäppäimillä **Manuaalinen haku** ja paina **OK**.
- 5 Valitse siirtymisnäppäimillä **TV** tai **Kaapeli-TV**.
- 6 Valitse siirtymisnäppäimillä **Nimi** ja paina **OK**.
- 7 Valitse siirtymisnäppäimillä sijainti ja valitse sitten seuraava merkki jne. Voit käyttää aakkosmerkkejä A–Z, numeroja 0–9, +/ - tai välilyöntiä. Paina lopuksi **OK**.
- 8 Valitse siirtymisnäppäimillä **Sulje** ja paina **OK**.
- 9 Valitse siirtymisnäppäimillä **Tallenna** ja paina **OK**.
- 10 Kun olet valmis, paina **EXIT (Lopeta)**. Voit palata edelliseen valikkoon painamalla **BACK (Takaisin)**.

Hienoviritys

(paitsi satelliittimalleissa)

Hienoviritys on yleensä tarpeen vain silloin, kun kuvanlaatu on heikko.

- 1 Painamalla **Home** (Aloitus)-näppäintä voit avata Aloitusvalikon.
- 2 Valitse siirtymisnäppäimillä **ASETUKSET** ja paina **OK**.
- 3 Valitse siirtymisnäppäimillä **ASETUKSET** ja paina **OK**.
- 4 Valitse siirtymisnäppäimillä **Manuaalinen haku** ja paina **OK**.
- 5 Valitse siirtymisnäppäimillä **TV** tai **Kaapeli-TV**.
- 6 Valitse siirtymisnäppäimillä **Hienosäätö**.
- 7 Hienosäädä kuva ja ääni.
- 8 Valitse siirtymisnäppäimillä **Tallenna** ja paina **OK**.
- 9 Kun olet valmis, paina **EXIT (Lopeta)**. Voit palata edelliseen valikkoon painamalla **BACK (Takaisin)**.

Ohjelmaluettelon muokkaaminen

Jos ohjelma on määritetty ohitettavaksi, sitä ei voi valita **P** \wedge \vee -painikkeella televisiota katsottaessa. Jos haluat valita ohitettavaksi määritetyn ohjelman, anna sen numero NUMEROPAINIKKEILLA tai valitse se Programme edit (Ohjelmien järjesty) -valikosta.

Tämän toiminnon avulla voit ohittaa tallennetut ohjelmat.

- 1 Paina **HOME (Aloitus)** ja avaa Aloitusvalikko.
- 2 Valitse siirtymisnäppäimillä **ASETUKSET** ja paina **OK**.
- 3 Valitse siirtymisnäppäimillä **ASETUKSET** ja paina **OK**.
- 4 Valitse siirtymisnäppäimillä **Ohjelmien käsittely** ja paina **OK**.
- 5 Muokkaa ohjelmia seuraavilla näppäimillä.

Painike	Kuvaus	
\wedge	Korostaa ohjelmatyyppin.	
\wedge \vee $<$ $>$	Selaa ohjelmatyyppejä tai ohjelmia.	
OK	Muokkaa ohjelmia.	
	Katsele	Valitsee korostetun ohjelman katsottavaksi.
	Aseta suosikiksi	Rekisteröi tai peruuttaa ohjelman suosikkiohjelmaluettelossa.
	Ohita	Valitsee ohitettavan ohjelman.
	Lisää/poista (vain analoginen tila)	Lisää tai poistaa ohjelman. Poistettu ohjelma näkyy sinisenä.
	Siirrä (vain analoginen tila)	Siirtää ohjelman.
	Ohjelma-numeron muokkaus (vain digitaalinen tila)	Valitsee halutun ohjelma-numeron.
Lukitse	Lukitsee ohjelman tai poistaa sen lukituksen.	
P \wedge \vee	Siirtyy edelliselle tai seuraavalle sivulle.	
Punainen näppäin	Valitsee halutun suosikkiohjelmaryhmän.	
Vihreä näppäin	Käynnistää automaattisen järjestämisen. (Vain analoginen tila) Käynnistää satelliittiohjelmien järjestämisen. (Vain Satelliitti-DTV- ja Satelliittiradio-tila)	

- 6 Kun olet valmis, paina **EXIT (Lopeta)**. Voit palata edelliseen valikkoon painamalla **BACK (Takaisin)**.

Ohjelman valinta ohjelmaluettelosta

- 1 Paina **LIST (Luettelo)** ja avaaohjelmaluettelo.

Painike	Kuvaus
$<$ $>$	Valitsee ohjelmaluettelon tai viimeisimpien ohjelmien luettelon.
\wedge \vee	Selaa ohjelmaa.
OK	Valitsee korostetun ohjelman katsottavaksi.
P \wedge \vee	Siirtyy edelliselle tai seuraavalle sivulle.
Punainen näppäin	Muokkaa ohjelmaa.
TV/RAD	Valitsee halutun ohjelmatilan.
FAV	Siirtyy suosikkiohjelmaluettelo.

- 2 Kun olet valmis, paina **EXIT (Lopeta)**. Voit palata edelliseen valikkoon painamalla **BACK (Takaisin)**.



HUOMAUTUS

- Jos valitset estetyn ohjelman, sinua pyydetään antamaan salasana.

Vahvistin

(paitsi satelliittimalleissa)

Jos kuvanlaatu on huono, määritä Vahvistimen asetukseksi **Päällä**.

Jos signaali on vahva, valitse **Pois**.

- 1 Paina **HOME (Aloitus)** ja avaa Aloitusvalikko.
- 2 Valitse siirtymisnäppäimillä **ASETUKSET** ja paina **OK**.
- 3 Valitse siirtymisnäppäimillä **ASETUKSET** ja paina **OK**.
- 4 Valitse siirtymisnäppäimillä **Vahvistin** ja paina **OK**.
- 5 Valitse **Päällä** tai **Pois**.

Suosikkiohjelmien käyttö

Lisää usein katsomasi ohjelmat suosikkiluetteloon.

- 1 Valitse suosikkiluetteloon lisättävä ohjelma.
- 2 Paina **FAV (Suosikit)**.

Painike	Kuvaus
< >	Valitsee halutun suosikkiohjelmien ryhmän.
P ^ v	Siirtyy edelliselle tai seuraavalle sivulle.
Punainen näppäin	Siirtyy Ohjelmien käsittelyyn .
Vihreä näppäin	Rekisteröi tai peruuta nykyinen ohjelma.
TV/RAD	Valitsee halutun ohjelmatilan.
FAV	Siirtyy Ohjelmaluetteloon .

- 3 Kun olet valmis, paina **EXIT (Lopeta)**.

CI [Common interface] -tiedot

Tämän toiminnon avulla voit katsella tiettyjä maksullisia palveluja. Jos CI-moduuli poistetaan, maksullisia palveluja ei voi katsella.

Kun moduuli on asennettu CI-paikkaan, moduulin valikko on käytettävissä.

Jos haluat hankkia moduulin ja älykortin, ota yhteys jälleenmyyjään. CAM-moduulia ei kannata toistuvasti kiinnittää ja irrottaa televisiosta. Tämä voi aiheuttaa ongelmia. Kun televisioon kytketään virta CI-moduulin kiinnittämisen jälkeen, ääni ei välttämättä kuulu.

CI-moduuli ja älykortti voivat aiheuttaa epänormaalin kuvan.

CI (Common Interface) -toiminnon käytettävyys saattaa vaihdella maan paikallisten lähetysstandardien mukaan.

Käytettäessä toimintoa CAM (maksupäätte), varmista, että noudattaa täysin DVB-CI tai CI plus vaatimuksia.

Poikkeava CAM-prosessi (Ehdollisen pääsyn moduuli) voi aiheuttaa huonon kuvan.

- 1 Painamalla **Home (Aloitus)**-näppäintä voit avata Aloitusvalikon.
- 2 Valitse siirtymisnäppäimillä **ASETUKSET** ja paina **OK**.
- 3 Valitse siirtymisnäppäimillä **ASETUKSET** ja paina **OK**.
- 4 Valitse siirtymisnäppäimillä **CI-tiedot** ja paina **OK**.
- 5 Valitse asetukset, kuten moduulitiedot, älykorttitiedot, kieli tai ohjelmiston lataus, ja paina **OK**.
- 6 Kun olet valmis, paina **EXIT (Lopeta)**.



HUOMAUTUS

- Tämä OSD-kuvaruutunäyttö on tarkoitettu vain viitteeksi. Valikkovaihtoehdot ja ruudun asettelu ovat eri maksullisten digitaalisten palveluiden tarjoajilla erilaisia.
- Jälleenmyyjä voi tarvittaessa muuttaa CI (Common Interface) -valikkonäyttöä ja palvelua.

Lisäasetusten käyttäminen

Kuvasuhteen säätäminen

Muuta kuvan kokoa sen tarkastelemiseksi parhaassa mahdollisessa koossa painamalla **RATIO (Suhde)**-näppäintä, kun katsot TV:tä.

! HUOMAUTUS

- Voit muuttaa kuvan kokoa myös painamalla **Q. MENU (Pikavalikko)** tai valitsemalla **Kuvasuhteen KUVA**-valikoista.
- Voit säätää suurennossuhdetta siirtymispainikkeilla.
- Komponentti-tilassa voit valita vain seuraavista: **4:3**, **16:9** (Leveä), **14:9**, **Elokuvazoomaus**.
- HDML-tilassa voit valita vain seuraavista: **4:3**, **Alkuperäinen**, **16:9** (Leveä), **14:9**, **Elokuvazoomaus**.
- Voit valita vain **4:3** tai **16:9** (Leveä) RGB-PC- ja HDMI-PC-tiloissa.
- DTV/HDMI/Komponentti (yli 720p) tila, **Vain haku** on käytettävissä.
- Tiloissa Analoginen/DTV/AV/Scart **Täysi leveys** on käytettävissä.

- 16:9: muuttaa kuvan koon näytön leveyden mukaiseksi.



- **Vain haku:** näyttää videokuvan alkuperäisessä koossa poistamatta osia kuvan reunoilta.

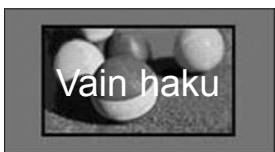

! HUOMAUTUS

- Jos valitset **Vain haku**, kuvassa voi olla kohinaa näytön reunassa tai reunoissa.

- **Alkuperäinen:** kun TV vastaanottaa laajakuvaisignaalin, lähetyksen kuvamuotoa käytetään.



- **Täysi leveys:** kun TV vastaanottaa laajakuvaisignaalin, voit säätää kuvan vaaka- tai pystysuunnassa lineaarisessa suhteessa, jotta koko ruutu täyttyy.

Tarkkuuksien 4:3 ja 14:9 videokuva näkyy koko näytön tilassa ilman vääristymiä.

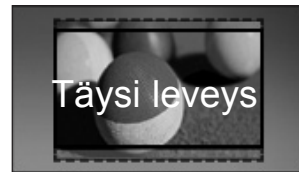

- **4:3:** muuttaa kuvan koon aikaisempaan standardikokoon 4:3.



- **14:9:** voit valita 14:9-kuvasuhteen tai näyttää tavallisen TV-ohjelman 14:9-tilassa. 14:9 näyttö näytetään samalla tavalla kuin näyttö 4:3, mutta se siirtyy ylös ja alas.



- **Elokuvazoomaus:** valitse Elokuvazoomaus, kun haluat suurentaa kuvaa oikeassa mittasuhteessa.
 - Muuta elokuvazoomauksen kuvasuhdetta ja aluetta välillä 1 - 16 painamalla < > .
 - Siirrä zoomauskohtaa ylös- tai alaspäin painamalla ^ v.

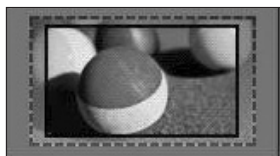

HUOMAUTUS

- Jos suurennat tai pienennät kuvaa, se voi vääristyä.

AV-tilan muuttaminen

Kullakin AV-tilalla on optimoidut kuva- ja ääniasetukset.

Valitse haluamasi tila painamalla **AV MODE (AV-tila)** -näppäintä toistuvasti.

Tila	Kuvaus
Pois	Siirtyy aiemmin muokattuihin asetuksiin.
Cinema (Elokuvateatteri)	Käytä optimoituja kuvan ja äänen asetuksia, kun haluat elokuvateatterimaisen kuvan ja äänen.
Peli	Käytä optimoituja kuvan ja äänen asetuksia nopeaa pelaamista varten. Kun pelaat videopeliä PlayStation- tai Xbox-konsolilla, on suositeltavaa valita Peli -tila. Peli -tilassa kuvanlaatu optimoidaan pelaamista varten.

Tulolistan käyttäminen

Tulolähteen valinta

- Näytä tulolähteet painamalla **INPUT (Sisään-tulo)**.
 - Kytkeyty laite näytetään kunkin tulolähteen kohdalla.



HUOMAUTUS

- Voit käyttää tulolähdeluetteloä myös valitsemalla **SISÄÄNTULO**-vaihtoehdon Aloitusvalikosta.

- Valitse siirtymisnäppäimillä tulolähde ja paina **OK**.

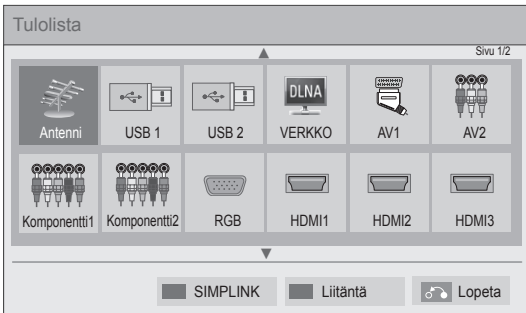

Tulolähde	Kuvaus
Antenni tai Kaapeli tai Satelliitti	Katsele antenni-, kaapeli- tai digitaalisia kaapelilähettyksiä.
USB	Toista muistitikulla olevia tiedostoja.
VERKKO	Toista omassa verkossasi olevia tiedostoja.
AV	Katsele videoita videonauhurista tai muista ulkoisista laitteista.
Komponentti	Katsele videota DVD:ltä tai muista ulkoisista laitteista digisovittimen avulla.
RGB	Käytä TV:tä tietokoneen näyttönä.
HDMI	Katsele videoita kotiteatterijärjestelmästä tai muista HD-laitteista.

Irrotetut tuloliitännät näkyvät harmaina.

- Lisää tulolähteen nimi painamalla vihreää näppäintä. Voit nimetä helposti kuhunkin tulolähteeseen kytketyn laitteen.
- Jos kytket uuden ulkoisen laitteen televisioon, näkyviin tulee ponnahdusikkuna. Valitse **Kyllä**-vaihtoehto ponnahdusikkunassa, kun haluat valita tulolähteen.
- Käytä SIMPLINK-toimintoa painamalla punaista näppäintä. Jos valitset **SIMPLINK** ja **Päällä**, HDMI-tulon ponnahdusikkuna ei tule näkyviin.

Tulolähteen nimeäminen

Lisää nimi tulolähteeseen, jota erotat helposti kuhunkin tulolähteeseen kytketyn laitteen.

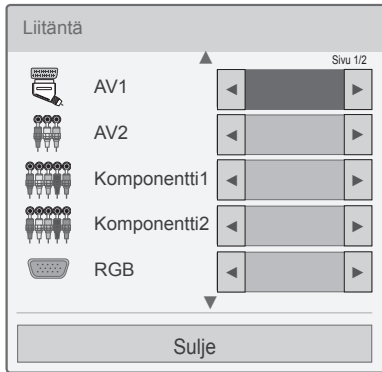

- 1 Näytä tulolähteet painamalla **INPUT (Sisään-tulo)**.
- 2 Paina vihreää näppäintä.
- 3 Valitse tulolähde siirtymispainikkeilla.
- 4 Valitse tulolähteen nimi siirtymispainikkeilla.
- 5 Kun olet valmis, paina **EXIT (Lopeta)**.

Voit palata edelliseen valikkoon painamalla **BACK (Takaisin)**.

Pikavalikkojen käyttäminen

Mukauta usein käytetyt valikot.

- 1 Käytä pikavalikoita painamalla **Q. MENU (Pikavalikko)**.
- 2 Selaa siirtymisnäppäimillä seuraavia valikkoja ja paina **OK**.

Valikko	Kuvaus
Kuvasuhde	Muuttaa kuvasuhdetta (16:9, Vain haku, Alkuperäinen, Täysi leveys, 4:3, 14:9, Elokuvasuureus)
Kuvatila	Muuttaa kuvatilaa (Älykäs tunnistin, Eloisa, Normaali, Elokuvateatteri, Peli, Edistynyt1, Edistynyt2)
Ääniasetus	Ääniasetus muutetaan (Normaali, Musiikki, Elokuvateatteri, Urheilu, Peli)
Uniajastin	Asettaa ajan, jonka jälkeen TV:n virta katkaistaan
Tekstityksen kieli	Haluamasi tekstityksen käynnistämisen digitaalisessa tilassa.
Ääni tai Äänikielen valinta	Äänilähtö muutetaan.
Äänikuvaus	Kytkee audiokuvauksen päälle tai pois päältä.
Virransäästö	Vähentää virrankulutusta säätämällä näytön kirkkautta. (Automaattinen, Pois, Vähimmäisarvo, Normaali, Enimmäisarvo, Näytön sammutus)
AV-tila	Määrittää optimoidut kuva- ja ääniasetukset (Pois, Elokuvateatteri, Peli)
Ohita/Päällä	Asettaa Ohita ei käytössä/käytössä -asetuksen.
MULTIFEED (vain satelliittimallit)	Valitsee videon Multifeed-palvelun luettelosta.
USB-laite	Irrottaa USB-laitteen. Valikko näkyy vain silloin, kun USB-laite on kytketty.



HUOMAUTUS

- Valikot ja asetukset voivat vaihdella tulolähteen mukaan.

- 3 Valitse siirtymisnäppäimillä haluamasi asetus.
- 4 Kun olet valmis, paina **Q. MENU (Pikavalikko)**.

VIIHDE

Verkkoyhteys

Kytkeminen lähiverkkoon

Kytke TV lähiverkkoon (LAN) verkkoliitännän kautta kuten on esitetty seuraavassa kuvassa, ja määritä verkkoasetukset.

Jos sekä langallinen että langaton verkko on käytettävissä, langallinen on ensisijainen valinta. Fyysisen yhteyden muodostamisen jälkeen joissakin kotiverkoissa television verkkoasetuksia on ehkä säädettävä. TV:n voi kytkeä useimpiin kotiverkkoihin ilman ylimääräisiä säätöjä.

Lisätietoja saat Internet-palveluntarjoajalta tai reitittimen käyttöoppaasta.

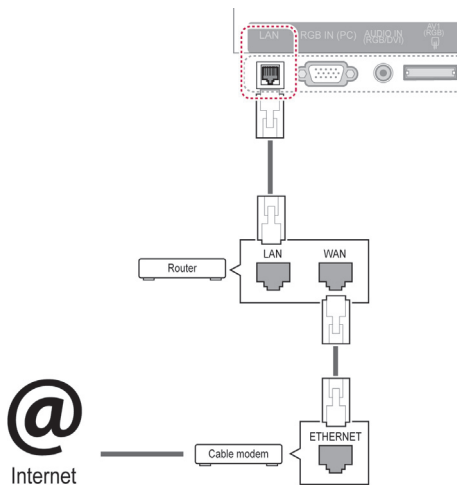

VAROITUS

- Älä liitä LAN-porttiin modulaarista puhe-linkkaapelia.
- Koska liitännätapoja on useita erilaisia, toimi teleoperaattorin tai Internet-palveluntarjoajan ohjeiden mukaan.
- Kun olet kytkenyt LAN-liitännän, valitse Premium- tai LG Apps -valikko.

Määritä verkon asetukset. Vaikka TV olisi jo liitetty verkkoon automaattisesti, asennuksen suorittaminen uudestaan ei haittaa.

- 1 Paina **Home (Aloitus)** ja avaa Aloitusvalikko.
- 2 Valitse siirtymisnäppäimillä **ASETUKSET** ja paina **OK**.
- 3 Valitse siirtymisnäppäimillä **VERKKO** ja paina **OK**.
- 4 Valitse siirtymisnäppäimillä **Verkkoasetus** ja paina **OK**.
- 5 Jos kiinteä ja langaton yhteys muodostetaan yhtä aikaa, valitse siirtymispainikkeilla **Kiinteä** ja paina **OK**.
- 6 Jos olet jo määrittänyt Verkkoasetuksen, valitse **Uudelleenasetus**. Uudet yhteysasetukset tulevat palauttamaan nykyiset verkkoasetukset.
- 7 Valitse **Automaattinen IP-asetus** tai **Manuaalinen IP-asetus**.
 - Jos valitset **Manuaalisen IP-asetuksen**, paina siirtymis- ja numeronäppäimiä. IP-osoitteet on annettava manuaalisesti.
 - **Automaattinen IP-asetus**: Valitse tämä, jos lähiverkossa (LAN) on langallisesti liitetty DHCP-palvelin (reititin). Televisiolle varataan IP-osoite automaattisesti. Jos käytät laajakaistareititintä tai laajakaistamodeemia, jossa on DHCP (Dynamic Host Configuration Protocol) -palvelintoiminto. IP-osoite määritetään automaattisesti.
 - **Manuaalinen IP-asetus**: valitse tämä, jos verkossa ei ole DHCP-palvelinta tai kun haluat määrittää IP-osoitteen manuaalisesti.
- 8 Kun olet valmis, paina **EXIT (LOPETA)**.



HUOMAUTUS

- Jos haluat käyttää internetiä televisiossa, internet-laajakaistayhteyden on oltava aina käytössä.
- Jos internet-yhteys ei toimi, tarkista verkon tila verkossa olevasta tietokoneesta.
- Kun käytät **verkkoasetusta**, tarkista verkkokaapeli tai tarkista, onko reitittimen DHCP-palvelin käytössä.
- Jos et viimeistele verkkoasetuksia, verkko ei ehkä toimi oikein.

Kytkeminen langattomaan verkkoon

Erikseen myytävän LG:n langattoman laajakaistalahiverkon / DLNA:n sovitimen avulla television voi liittää langattomaan lähiverkkoon.

Verkkomääritykset ja yhteystapa saattavat vaihdella käytettävän laitteiston ja verkkoympäristön mukaan. Yksityiskohtaiset liittä- ja verkkoasetusohjeet on kerrottu tukiaseman tai langattoman reitittimen mukana toimitetuissa asennusohjeissa. Tukiaseman tai langattoman reitittimen asetukset on määritettävä, ennen kuin television voi liittää verkkoon. Helpoin tapa on WPS-painikkeen käyttäminen (kolmas tässä osassa kuvattu tapa).

(Vain 47/55LW95** : sisäinen Wi-Fi-moduuli, tarpeeton WLAN-laajakaista/DLNA-sovitinasennus)

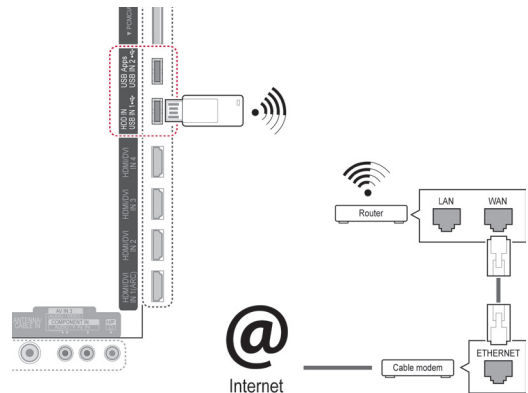

HUOMAUTUS

- Jos haluat käyttää tietokoneeseen tallennettuja kuvia, musiikkia tai videoita reitittimen kautta, kiinteää yhteyttä suositellaan.
- Reitittimen langatonta porttia käytettäessä kaikki toiminnot eivät ole välttämättä käytössä.
- Tukiaseman olisi oltava yli metrin päässä televisiosta. Jos tukiasema on asennettu lähemmäksi kuin 1 metrin päähän, Magic Motion -kauko-ohjain ei välttämättä toimi oikein taajuushäiriöiden takia.

Verkkoasetusten määrittäminen

- 1 Paina **Home (Aloitus)** ja avaa Aloitusvalikko.
- 2 Valitse siirtymisnäppäimillä **ASETUKSET** ja paina **OK**.
- 3 Valitse siirtymisnäppäimillä **VERKKO** ja paina **OK**.
- 4 Valitse siirtymisnäppäimillä **Verkkoasetus** ja paina **OK**.
- 5 Valitse siirtymisnäppäimillä **Langaton** ja paina **OK**.
- 6 Jos olet jo määrittänyt Verkkoasetuksen, valitse **Uudelleenasetus** ja paina **OK**.
Uudet yhteysasetukset korvaavat nykyiset verkkoasetukset.
- 7 Valitse siirtymisnäppäimillä **Asetus tukiasema (AP) -luettelosta** ja paina **OK**.
- Etsi kaikki käytettävissä ja alueella olevat tukiasemat tai langattomat reitittimet ja näytä ne luettelona.

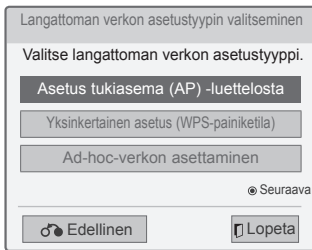

- 8 Valitse siirtymisnäppäimillä luettelosta tukiasema (AP) tai langaton reititin. (Jos tukiasema on salattu, näet kehotteen, jossa pyydetään avain.) Paina **OK**.

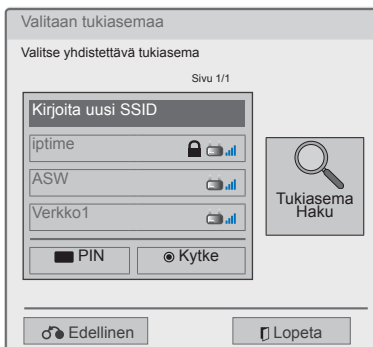

- 9 Kirjoita tukiaseman salausavain numeronäppäimillä ja paina **OK**.

Kun suojauskoodi on jo määritetty

PIN (Personal Identification Number)

Jos reitittimeen on määritetty PIN, noudata seuraavia ohjeita.

- 1 Toista vaiheet 1–7 kohdasta Kytkeminen langattomaan verkkoon.
- 2 Paina punaista näppäintä ja luo yhteys tukiasemaan, joka käyttää **PIN**-tilaa.
- 3 Verkkotunnus ja suojausavain näkyvät televisi-oruudussa.
Anna laitteen PIN-numero.
PIN-numero on sovitin yksilöivä 8-lukuinen tunnus.
- 4 Paina **OK** ja valitse **Kytke**.

Luodaan yhteyttä PIN-tilalla

Anna PIN-numero tukiaseman verkkosivulla ja paina Yhdistä-painiketta.

PIN-NUMERO: 12345670

Kytke

Katso lisätietoja tukiaseman käyttöoppaasta.

Seuraava

Edellinen

- 5 Toista vaiheet 6–7 kohdasta Kytkeminen langalliseen verkkoon.

WPS (Wi-Fi Protected Setup)

Jos reitittimessä tai tukiasemassa on WPS-painike, se on nopein tapa muodostaa yhteys. Paina reitittimen näppäintä ja valitse WPS televisiosta 120 sekunnin kuluessa.

- 1 Toista vaiheet 1–7 kohdasta Kytkeminen langattomaan verkkoon.
- 2 Valitse siirtymisnäppäimillä **Yksinkertainen asetus (WPS-painiketila)**.
- 3 Paina reitittimen **WPS**-painiketta.
- 4 Valitse televisiosta **Kytke**.
- 5 Toista vaiheet 6–7 kohdasta Kytkeminen langalliseen verkkoon.

Ad-hoc-tila

Ad-hoc-tilassa televisio voi käyttää langatonta yhteyttä yhteyden muodostamiseksi tietokoneeseen ilman reititintä tai tukiasemaa.

- 1 Toista vaiheet 1-5 kohdasta Kytkeminen langattomaan verkkoon.
- 2 Valitse siirtymisnäppäimillä **Ad-hoc-verkon asettaminen** ja paina **OK**.
- 3 Valitse siirtymisnäppäimillä **OK** ja paina **OK**.
- 4 Paina **OK** ja muodosta yhteys Ad-hoc-verkkoon valitsemalla **Kytke**.
 - Verkkotunnus ja suojausavain näkyvät televisioruudussa.
 - Kirjoita verkkotunnus ja suojausavain laitteen.
 - Voit tarvittaessa muuttaa asetustietoja punaisella näppäimellä.

! HUOMAUTUS

Kun haet tietokoneella langattomia verkkoja Ad-hoc-valinnalla, TV:n nimi on LGTV10.

- LGTV10 näkyy luettelossa. (Valitse sama nimi kuin televisioruudussasi näkyvä verkkotunnus.)

- 5 Käytä siirtymisnäppäimiä IP-osoitteen kirjoittamiseen ja paina **OK**.

Asetus	Kuvaus
Tietokoneen asetukset	<ul style="list-style-type: none"> • Tietokoneen IP (TCP/IP) on asetettava manuaalisesti. Voit asettaa IP-osoitteen, aliverkon peitteen ja oletusyhdyskäytävän haluamallasi tavalla. <ul style="list-style-type: none"> » esim.) IP-osoite: 192.168.0.1 / aliverkon peite: 255.255.255.0 / oletusyhdyskäytävä: 192.168.0.10
TV-asetus	<ul style="list-style-type: none"> • Varmista tietokoneen IP-osoite ja yhdyskäytävä. Anna tietokoneen yhdyskäytävä IP-osoitteeseen ja tietokoneen IP-osoite yhdyskäytävään ja valitse OK. <ul style="list-style-type: none"> » esim.) IP-osoite: 192.168.0.10 / aliverkon peite: 255.255.255.0 / oletusyhdyskäytävä: 192.168.0.1

- 6 Valitse siirtymisnäppäimillä **Sulje**, kun verkkoasetukset on tehty.
- 7 Paina **OK**.

Verkoasetuksen vinkit

- Käytä tämän TV:n kanssa standardinmukaista verkkokaapelia. Cat5 tai parempi sekä RJ45-liitäntä.
 - Monet asennuksen aikana ilmenevät verkko-yhteysongelmat voi korjata palauttamalla reitittimen tai modeemin. Kun soitin on liitetty kotiverkkoon, sammuta virta nopeasti ja/tai irrota kotiverkon reitittimen tai kaapelimodeemin virtakaapeli. Kytke sitten virta päälle ja/tai liitä virtakaapeli uudelleen.
 - Internet-palveluntarjoaja on saattanut rajoittaa internet-palveluja vastaanottavien laitteiden määrää palveluehdoissaan. Saat lisätietoja palveluntarjoajalta.
 - LG ei ole vastuussa mistään television ja/tai internet-yhteyden toimintahäiriöistä, jotka johtuvat tietoliikennevirheistä tai internet-laajakaistayhteyteen tai muihin liitettyihin laitteisiin liittyvistä vioista.
 - LG ei ole vastuussa internet-yhteysongelmista.
 - Osa verkkoyhteyden kautta saatavasta sisällöstä ei välttämättä ole yhteensopivaa television sisällöstä, ota yhteys sisällön tuottajaan.
 - Saatat havaita ei-toivottuja tuloksia, jos verkkoyhteysnopeus ei vastaa käytettävän sisällön vaatimuksia.
 - Osa internet-yhteystoiminnoista ei ehkä ole mahdollisia internet-laajakaistayhteyden toimittavan internet-palveluntarjoajan asettamien tiettyjen rajoitusten vuoksi.
 - Kaikki internet-palveluntarjoajan laskuttamat maksut, mukaan lukien rajoituksetta yhteysmaksut, ovat käyttäjän vastuulla.
 - 10 Base-T- tai 100 Base-TX-lähiverkkoliitäntä tarvitaan, jos TV:n kanssa käytetään kiinteää verkkoyhteyttä. Jos Internet-palvelu ei salli tällaista yhteyttä, et voi muodostaa yhteyttä television.
 - DSL-palvelun käyttäminen edellyttää DSL-modeemia ja kaapelimodeemipalvelun käyttäminen edellyttää kaapelimodeemia. Internet-palveluntarjoajan käyttötavasta ja tilaajasopimuksesta riippuen et ehkä voi käyttää tämän television Internet-yhteysominaisuutta tai yhtä aikaa yhteyden muodostavien laitteiden määrää on voitu rajoittaa. (Jos Internet-palveluntarjoaja on rajoittanut tilauksen yhteen laitteeseen, tämä televisio ei ehkä voi muodostaa yhteyttä, kun tietokone on jo muodostanut yhteyden.)
 - Internet-palveluntarjoaja on voinut käytännöis-
- sään ja rajoituksissaan kieltää reitittimen käytön tai rajoittaa sen käyttöä. Jos haluat lisätietoja, ota yhteys suoraan palveluntarjoajaan.
 - Langaton verkko toimii 2,4 GHz:n radiotaajuuksilla, joita käyttävät myös muut kotitalouslaitteet, kuten langattomat puhelimet, Bluetooth®-laitteet ja mikroaaltouunit. Ne saattavat aiheuttaa häiriöitä verkon käytössä. 5 Ghz:n radiotaajuuksia käyttävä laite voi aiheuttaa häiriötä. Sama koskee LG:n langatonta digisovittinta, langatonta puhelinta ja muita Wi-Fi-laitteita.
 - Laite voi hidastaa palvelua kuormittamalla langattoman verkon kapasiteettia.
 - Poista kaikki tarpeettomat verkkolaitteet käytöstä lähiverkossa. Jotkin laitteet saattavat muodostaa verkkoliikennettä.
 - Joissakin tapauksissa tukiaseman tai langattoman reitittimen asettaminen ylemmäs lattiasta saattaa parantaa vastaanottoa.
 - Langattoman vastaanoton laatu riippuu monista tekijöistä, kuten tukiaseman tyypistä, television ja tukiaseman välisestä etäisyydestä sekä television sijainnista.
 - Langattoman tukiaseman yhdistäminen vaatii langatonta yhteyttä tukevan tukiasemalaitteen, ja laitteen langaton toiminto on otettava käyttöön. Kysy tukiaseman toimittajalta lisätietoja langattoman yhteyden mahdollisuudesta.
 - Varmista, että AP-yhteyden asetuksena on AP SSID. Kysy tukiaseman toimittajalta lisätietoja AP SSID -suojausasetuksista.
 - Television toiminta saattaa hidastua tai se ei toimi kunnolla, jos verkkolaitteiden (kiinteä/langaton reititin, napa jne.) asetukset ovat väärät. Asenna laite oikein käyttöoppaan ohjeita noudattaen ja määritä verkko.
 - Kun tukiasema määritetään käyttämään myös 802.11n-yhteyttä (paitsi Venäjällä) ja jos salaukseksi on valittu WEP(64/128 bittiä) tai WPA (TKIP/AES), yhteyden muodostaminen ei ehkä onnistu. Yhteyden muodostustavat saattavat vaihdella AP-tukiasemien eri valmistajilla.

Verkon tila

- 1 Avaa **aloitusvalikko** valitsemalla Home.
- 2 Valitse siirtymisnäppäimillä **ASETUKSET** ja paina **OK**.
- 3 Valitse siirtymisnäppäimillä **VERKKO** ja paina **OK**.
- 4 Valitse siirtymisnäppäimillä **Verkon tila**.
- 5 Tarkista verkon tila painamalla **OK**.

Asetus	Kuvaus
Asetus	Palaa verkon asetustilaan tai langattoman verkon asetustyyppin valikkoon.
Testi	Testaa nykyisen verkon tilaa verkon asettamisen jälkeen.
Sulje	Palaa edelliseen valikkoon.

Premium-tilin toiminnot

LG:n Premium-tekniikan avulla voit käyttää erilaisia verkkopalveluita ja -sisältöjä suoraan televisiolla. Voit käyttää elokuva-, sää-, video- ja valokuva-albumipalveluita Premium-tilin ja internet-yhteyden ansiosta.

Viihteen lisäksi voit katsella tuoreimpia uutisia, sää-tietoja, hallita valokuvia ja tehdä monta muuta asiaa TV:n kauko-ohjaimella ilman erillistä tietokonetta.

- 1 Käytä Premium-asetuksia painamalla **Premium**.
- 2 Valitse siirtymisnäppäimillä haluamasi sisältö ja paina **OK**.



Asetus	Kuvaus
1	Siirtyy sääasetuksiin.
2	Kirjaudu Premium-palveluun.
3	Siirtyy edelliselle valikonäytölle.
4	Palaa television katseluun.
5	Valitsee halutun verkkopalvelun. <ul style="list-style-type: none"> Jos palvelu vaatii sisäänkirjautumisen, sinun on ensin rekisteröidyttävä palveluun tietokoneella ja sen jälkeen kirjauduttava palveluun televisiossa.
6	Käynnistyspalkki

- 3 Käytä Premium-ominaisuuksia.

Huomautus

- Nämä palvelut toimittavat eri sisällöntoimittajat.
- Sisällöntoimittajakohtaisista palveluista saat lisätietoja sisällöntoimittajalta.
- Premium-valikko voi vaihdella maakohtaisesti.
- Huomaa, että palveluntarjoajasta riippuen sisältö saatetaan päivittää automaattisesti, joten sisällön asettelu tai käyttötapa saattaa muuttua ilman ennakoilmoitusta. Lisätietoja on ruudun ohjevalikossa.
- Kaikki kolmannen osapuolen ("Palveluntarjoaja") tarjoamat tiedot, asiakirjat, tietoliikenne, lataukset, tiedostot, teksti, kuvat, valokuvat, grafiikat, videot, webcast-lähetykset, julkaisut, työkalut, resurssit, ohjelmistot, koodi, ohjelmat, applet-sovellukset, widgetit, sovellukset, tuotteet ja muu sisältö ("Sisältö") ja kaikki palvelut ja tarjonta ("Palvelut") ovat ne toimittaneen palveluntarjoajan yksinomaisella vastuulla.
- Palveluntarjoajan LGE-laitteen avulla tarjottujen sisältöjen ja palveluiden saatavuus ja käyttö voivat muuttua milloin tahansa ilman ennakoilmoitusta. Sisällöt ja palvelut tai niiden osat voidaan muun muassa keskeyttää, poistaa tai lopettaa.
- Jos sinulla on sisältöön tai palveluihin liittyviä kysymyksiä, katso lisätietoja asiasta palveluntarjoajan verkkosivuilta. LG ei myöskään vastaa millään tavoin sisältöön ja palveluihin liittyvästä asiakaspalvelusta. Kaikki sisältöä tai palveluita koskevat kysymykset ja pyynnöt on esitettävä suoraan asianmukaisille sisällön- ja palveluntarjoajille.
- Huomaa, että LGE ei ole vastuussa palveluntarjoajan tarjoamista sisällöistä tai palveluista eikä niihin liittyvistä muutoksista, poistoista tai keskeytyksistä eikä takaa kyseisten sisältöjen ja palveluiden saatavuutta.
- Palveluntarjoajasta riippuen jokin sisältö voi olla haitallista alaikäisille. Vanhempien valvonta on tarpeen.
- Palvelu saattaa keskeytyä, jos internet-yhteys katkeaa. Jos tämä ongelma ilmenee, tarkista yhteyden tila.
- Televisiolla haettu videoluettelo voi olla erilainen kuin tietokoneen web-selaimella haettu luettelo.
- Videoiden toisto saattaa keskeytyä, pysähtyä tai puskuroitua käytettävän laajakaistayhteyden nopeuden mukaan.

- Jos palvelu vaatii sisäänkirjautumisen, rekisteröidy palveluun verkkosivustossa käyttäen tietokonetta, ja kirjaudu sisään televisiolla, kun haluat nauttia lukuisista muista lisäominaisuuksista.

Oikeudellinen tiedote

TÄRKEÄ VERKKOPALVELUITA KOSKEVA ILMOITUS Kaikki tällä laitteella käytettävissä oleva sisältö ja palvelut kuuluvat kolmansille osapuolille ja ne ovat tekijänoikeus-, patenti-, tavaramerkki- ja/tai muiden immateriaalioikeuslakien suojaamia.

Kaikki tällä laitteella käytettävissä oleva sisältö ja palvelut kuuluvat kolmansille osapuolille, ja ne ovat tekijänoikeus-, patenti-, tavaramerkki- ja/tai muiden immateriaalioikeuslakien suojaamia. Tällaiset sisällöt ja palvelut tarjotaan vain henkilökohtaiseen ei-kaupalliseen käyttöön. Et saa käyttää mitään sisältöä tai palveluita tavalla, jota sisällön omistaja tai palveluntarjoaja ei ole valtuuttanut. Rajoittamatta sitä, mitä edellä on määritetty, ellei asianmukainen sisällön omistaja tai palveluntarjoaja sitä nimenomaisesti salli, et saa kopioida, ladata, lähettää, välittää, kääntää, myydä, muokata tai levittää millään tavalla tai missään muodossa tällä laitteella näytettävää sisältöä tai palveluita tai luoda niihin perustuvia jälkiperäisteoksia.

HYVÄKSYT ERITYISESTI, ETTÄ LAITE JA KAIKKI KOLMANNEN OSAPUOLEN SISÄLTÖ JA PALVELUT TOIMITETAAN 'SELLAISENAAN' ILMAN MITÄÄN NIMENOMAISIA TAI OLETETTUJA TAKUITA. LG ELECTRONICS SANOUTUU NIMENOMAISESTI IRTI KAIKISTA SISÄLTÖÖN JA PALVELUIHIN LIITTYVISTÄ NIMENOMAISISTA JA OLETETUISTA TAKUISTA JA EHDOSTA, MUKAAN LUKIEN TAKUUT, JOTKA KOSKEVAT MYYNTIKELPOISUUTTA, TYYDYTTÄVÄÄ LAATUA, SOVELTUVUUTTA TIETTYYN TARKOITUKSEEN SEKÄ KOLMANSIEN OSAPUOLTEN OIKEUKSIEN LOUKKAAMATTOMUUTTA. LG EI TAKAA MINKÄÄN LAITTEELLA KÄYTETTÄVÄN SISÄLLÖN TAI PALVELUJEN PAIKKANSAPITÄVYYTTÄ, PÄTEVYYTTÄ, AJANTASAISUUTTA, LAINMUKAISUUTTA TAI TÄYDELLISYYTTÄ EIKÄ SITÄ, ETTÄ LAITE JA PALVELUT VASTAAVAT KÄYTTÄJÄN TARPEITA TAI ETTÄ LAITE JA

PALVELUT TOIMIVAT KESKEYTYKSETTÄ JA VIRHEETTÖMÄSTI. LG EI MISSÄÄN OLOSUHTEISSA, MUKAAN LUKIEN LAIMINLYÖNTI, VASTAA SOPIMUS- TAI RIKKOMUSPERUSTEISESTI MISTÄÄN SUORISTA, EPÄSUORISTA, VÄLILLISISTÄ, ERITYISISTÄ TAI SEURANNAISISTA VAHINGOISTA TAI MISTÄÄN MUISTA VAHINGOISTA, JOTKA AIHEUTUVAT KÄYTTÄJÄN TAI MINKÄ TAHANSA KOLMANNEN OSAPUOLEN KÄYTTÄMÄSTÄ SISÄLLÖSTÄ TAI PALVELUISTA TAI NIIDEN SISÄLTÄMISTÄ TIEDOISTA, VAIKKA TÄLLAISTEN VAHINKOJEN MAHDOLLISUUDESTA OLISI ILMOITETTU.

Kolmannen osapuolen palveluita voidaan muuttaa, poistaa, lopettaa tai keskeyttää ja niiden käyttö voidaan estää milloin tahansa ilmoittamatta, eikä LG esitä tai takaa, että tietty sisältö olisi käytettävissä tietyn ajan. Kolmannet osapuolet toimittavat sisällön ja palvelut käyttämällä verkkoja ja tiedon-siirtojärjestelmiä, joihin LG ei voi vaikuttaa. LG voi rajoittaa tiettyjen palvelujen tai sisällön käyttöä mistä tahansa syystä, ilmoittamatta ja ilman vastuuvollisuutta. LG sanoutuu nimenomaisesti irti kaikesta vastuusta koskien kaikkia tällä laitteella käytettävissä olevan sisällön tai palvelujen muutoksia, keskeytyksiä, käytöstäpoistoja ja poistamisia.

LG ei myöskään vastaa millään tavalla sisältöön ja palveluihin liittyvästä asiakaspalvelusta. Kaikki sisältöä tai palveluita koskevat kysymykset ja pyynnöt on esitettävä suoraan asianmukaisille sisällön- ja palveluntarjoajille.

LG Apps Toiminnot

Lisäsovelluksia voi ladata LG App Store -verkko-kaupasta.

Nämä toiminnot eivät välttämättä ole saatavilla tietyinä ajankohtana maasta tai laitteesta riippuen. Näissä tapauksissa näppäimet eivät välttämättä ole käytössä.

Näppäimet ovat käytössä, kun palvelut ovat käytettävissä.

Laitteeseen voidaan tulevaisuudessa lisätä uusia älytoimintoja.



Rekisteröi LG Apps -tilisi.

- 1 Paina **Home (Aloitus)** ja avaa Aloitusvalikko.
- 2 Rekisteröidy painamalla punaista näppäintä.
- Voit rekisteröityä maksuttomaksi jäseneksi vain televisiosta.
- 3 Luo tunnus ja salasana.
Valitse siirtymisnäppäimillä kirjaimet ja numerot ja valitse **OK**.
- 4 Rekisteröinti on valmis.

! HUOMAUTUS

- Jos haluat rekisteröityä maksavaksi asiakkaaksi tai muuttaa tietojasi, siirry tietokoneellasi osoitteeseen <http://www.lgtvapp.com>.

Valinta	Kuvaus
1 Kirjaudu sisään, Kirjaudu ulos	Kirjaudu Premium-palveluun tai siitä ulos.
2 Lopeta	Palaa television katseluun.
3 LG Apps	Siirtyy LG Apps -osaan.
4	Siirtyy suoraan haluamaasi LG Apps -osaan.
5 Haku	Nämä toiminnot eivät välttämättä ole saatavilla tietyinä ajankohtana maasta tai laitteesta riippuen. Näissä tapauksissa näppäimet eivät välttämättä ole käytössä. Näppäimet ovat käytössä, kun palvelut ovat käytettävissä.
6 Nettiselain	
7 Medialinkki	
8 Quick Apps.	Tallentaa kaikkien latausten joukosta useimmin käytetyt sovellukset. Tietoja Quick Apps -sovellusten luettelon muuttamisesta on osassa My Apps -sovellusten käyttäminen.
9 My Apps	Siirry My Apps -sovelluksiin. Voit selata kaikkia asennettuja sovelluksia, muuttaa Quick Apps -sovellusten luetteloa ja valita haluamasi sovelluksen toistettavaksi.

Kirjaudu sisään LG Apps -tilitiedoillasi.

Jotta voit käyttää LG Apps -sovelluksia tililläsi, kirjaudu sisään LG Apps -tiliisi.

- 1 Paina **Home (Aloitus)** ja avaa Aloitusvalikko.
- 2 Kirjaudu sisään painamalla punaista näppäintä. Näkyviin tulee näppäimistövalikko, jolla voit kirjoittaa tunnuksen ja salasanan.
 - Jos et ole jäsen, paina punaista näppäintä uudelleen. Voit rekisteröityä maksuttomaksi jäseneksi vain televisiosta.
- 3 Valitse siirtymisnäppäimillä kirjain tai numero ja paina **OK**.
 - Jos valitset Kirjaudu automaattisesti -kohdan, kirjaudut automaattisesti sisään, kun kytket televisioon virran.
- 4 Käytä LG Apps -sovelluksia. Voit käyttää Premium-palveluita, LG Apps -sovelluksia, My Apps -sovelluksia jne.



HUOMAUTUS

- Voit ladata maksullisen sovelluksen enintään viiteen televisioon.

Tunnusten hallinta

- 1 Kun olet kirjautunut sisään, paina punaista näppäintä uudelleen. Ponnahdusikkuna avautuu.
- 2 Valitse siirtymisnäppäimillä haluamasi valikkovaihtoehto ja paina **OK**.

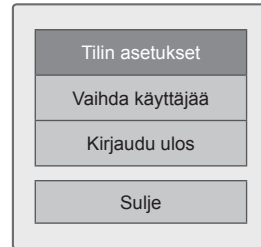

- 3 Hallinnoi tunnusta käyttämällä seuraavaa valikkoa.

Asetus	Kuvaus
Tilin asetukset	Tarkista perustiedot, hankitut sovellukset ja televisioon asennetut sovellukset.
Vaihda käyttäjää	Muuttaa tiliä.
Kirjaudu ulos	Kirjaa ulos Premium-palveluista.

LG Apps -sovellusten käyttäminen

- 1 Paina **Home (Aloitus)** ja avaa Aloitusvalikko.
- 2 Kirjautu sisään televisiolla.
- 3 Selaa siirtymisnäppäimillä LG Apps -kohtaan ja paina **OK**.
- 4 Muokkaa sovelluksia käyttämällä seuraavaa valikkoa.



Asetus	Kuvaus
1 Kirjautu sisään, Kirjautu ulos	Kirjautu sisään tai ulos, kun haluat käyttää LG Apps -sovelluksia.
2 Haku	Tee haku My Apps -sovelluksissa.
3 My Apps	Siirry My Apps -sovelluksiin.
4 Takaisin	Siirry edelliselle näytölle.
5 Lopeta	Lopeta LG Apps.
6 Sovellusten lajittelu	<ul style="list-style-type: none"> Suosituimmat: ladatuimmat sovellukset viimeisten 7 päivän ajalla Uudet: viimeksi julkaistut sovellukset Suosituimmat maksulliset: ladatuimmat maksulliset palvelut Suosituimmat maksuttomat: ladatuimmat maksuttomat palvelut KAIKKI: aakosjärjestys Siirtyä seuraavaan tai edelliseen sivuun P ^ v -näppäimellä.
7 Sovellusluokka	Näyttää LG Apps -luokan (Kaikki, Peli, Viihde, Elämä, Opetus-ohjelmat, Uutiset/Tietoa).
8 Live TV	Näyttää nykyisen ohjelman.

Sovellusten ostaminen ja asennus

Kirjautu ensin sisään sovellusten ostamista varten.

- 1 Valitse siirtymisnäppäimillä haluamasi sovellukset ja paina **OK**. Näkyviin tulee tietoja sovelluksesta.
- 2 Osta sovellus painamalla **Osta**.

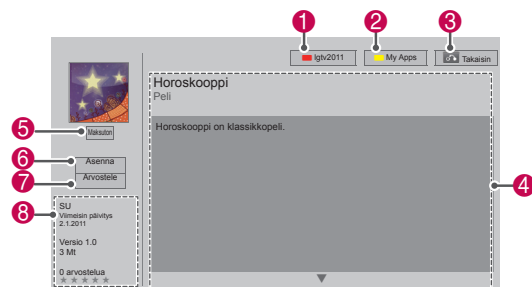

Asetus	Kuvaus
1 Kirjautu sisään, Kirjautu ulos	Kirjautu sisään tai ulos, kun haluat käyttää LG Apps -sovelluksia.
2 My Apps	Siirry My Apps -sovelluksiin.
3 Takaisin	Siirry edelliselle näytölle.
4 Sovelluksen kuvaus	Näyttää nykyisen sovelluksen kuvaus.
5 Hinta	Näyttää nykyisen sovelluksen hinnan.
6 Asenna	<p>Asenna tai osta sovellus. Voit ostaa sovelluksen tietokoneella tai televisiolla, mutta se voidaan asentaa ja toistaa vain TV:ssä.</p> <ul style="list-style-type: none"> Voit ostaa maksullisen sovelluksen tai rekisteröityä maksavaksi jäseneksi osoitteessa www.lgtvapp.com. Jos TV:n käytettävissä oleva tila ei riitä, voit ladata sovellukset USB-muistiin liittämällä sen USB IN 2 -porttiin. Voit toistaa, poistaa tai siirtää USB-muistiin tallennetut sovellukset My Apps -näytöllä.
7 Arvostele	Arvostele ostamasi sovellus antamalla sille tähtiä.
8 Sovelluksen tiedot	Sovelluksen tekijä/ohjelma-versio/päivitysajankohta/koko/luokitus

! HUOMAUTUS

- Jos haluat tallentaa sovelluksia USB-muistiin, varmista, että se on liitetty **USB IN 2/USB Apps** -porttiin.
- USB-sovelluksiksi voi tallentaa enintään 1 000 sovellusta.
- Sovellukset sisältävää USB-tallennuslaitetta ei voi käyttää muuntuyppisten tietojen tallentamiseen.

My Apps -sovellusten käyttäminen

- 1 Avaa LG Apps kirjaututtuasi sisään.
- 2 Valitse siirtymisnäppäimillä **My Apps** ja paina **OK**.

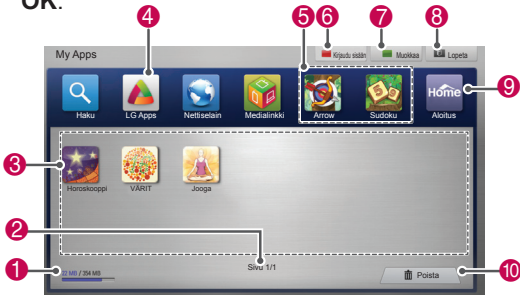

Asetus	Kuvaus
1	Näyttää käytetyn ja käytettävissä olevan muistin määrän.
2	My Apps -sovellusten nykyinen sivunumero/sivujen määrä.
3	Näyttää ladatut sovellukset. Siirtyy edelliselle tai seuraavalle sivulle P ^ v -näppäimellä.
4	Siirtää LG Apps -sovellukset.
5	Quick Apps.
6	Kirjaudu sisään LG Apps -tiliin. Kun olet kirjautunut sisään, voit hallinnoida tunnuksen asetuksia (Tilin asetukset, Vaihda käyttäjää, Kirjaudu ulos).
7	Muokkaa My Apps -sovelluksia.
8	Poistuu My Apps -sovelluksista.
9	Siirtyy Aloitusvalikkoon.
10	Poistaa sovelluksia.

Nettiselain-toiminto

Voit selata nettiselaimella Internet-sivuja televisiollasi.

Nettiselaimen käyttövinkit

- Laitteen nettiselain tukee Flash 8:a tai uudempaa versiota.
- Laitteen nettiselain ei tue laitteistokohtaista tekniikkaa, kuten ActiveX.
- Laitteen nettiselain tukee vain esiasennettuja laajennuksia.
- Laitteen nettiselain ei ehkä tue muita kuin seuraavia mediatiedostomuotoja : JPEG / PNG / GIF / WMV (ASF) / WMA / MP3 / MP4
- Osa verkkosivuista saattaa ylittää nettiselaimen muistikiintiön. Tällaisissa tapauksissa nettiselain sulkeutuu.
- Laitteen nettiselain käyttää yhtä sisäistä fonttia. Osa tekstistä ei välttämättä näy tarkoitetulla tavalla.
- Laitteen nettiselain ei tue tiedostojen tai fonttien lataamista.
- Laitteen nettiselain on TV-selain. Se saattaa toimia eri tavalla kuin tietokoneessa käytettävät selaimet.

Nettiselaimen käyttö

- 1 Muodosta yhteys verkkoon.
- 2 Paina **HOME** ja avaa Aloitusvalikko.
- 3 Valitse siirtymisnäppäimillä **Nettiselain** ja paina **OK**.
- 4 Valitse siirtymisnäppäimillä **URL** ja paina **OK**.
- 5 Valitse siirtymisnäppäimillä haluamasi URL-osoite ja paina **OK**.



6 Voit selata verkkosivustoja televisiollasi.

Avaa näppäimistö näytön alareunaan valitsemalla selaimen syöttöikkuna.

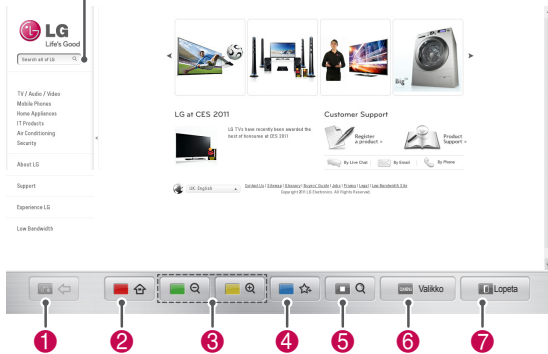

Painike	Kuvaus
1	Siirry edelliselle sivulle.
2	Siirry Suosikit-näyttöön.
3	Lähennä tai loitonna näyttöä.
4	Lisää nykyinen verkkosivu Suosikkeihin.
5	Siirry hakunäyttöön.
6	Siirry viimeksi katsottujen verkkosivujen listalla edelliselle/seuraavalle sivulle. Voit siirtyä muille verkkosivuille muuttamalla URL-osoitteen.
7	Lopeta nettiselaimen käyttö.

Suosikkisivustojen selaaminen

- 1 Muodosta yhteys verkkoon.
- 2 Paina **HOME** ja avaa Aloitusvalikko.
- 3 Valitse siirtymisnäppäimillä **Nettiselain** ja paina **OK**.
- 4 Valitse siirtymisnäppäimillä **Suosikit** ja paina **OK**.

Voit lisätä useimmin avattuja verkkosivuja Suosikkeihin, jolloin voit selailla niitä helpommin.

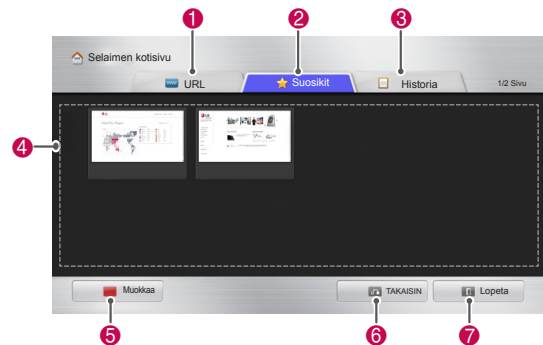

Asetus	Kuvaus
1	Selaa verkkosivua antamalla URL-osoite.
2	Valitse verkkosivu Suosikkeihin.
3	Näytä lista viimeksi katsotuista verkkosivuisista.
4	Valitse selattava sivusto.
5	Muokkaa Suosikkeja. - Siirry : Muuta Suosikkien järjestys. - Nimeä uudelleen : Nimeä Suosikkeihin lisätyt sivustot uudelleen. - Poista : Poista Suosikeista sivustoja.
6	Siirry edelliselle sivulle.
7	Lopeta nettiselaimen käyttö.

Verkkosivustojen selaaminen antamalla osoite

- 1 Muodosta yhteys verkkoon.
- 2 Paina **HOME** ja avaa Aloitusvalikko.
- 3 Valitse siirtymisnäppäimillä **Nettiselain** ja paina **OK**.
- 4 Valitse siirtymisnäppäimillä **URL** ja paina **OK**.

Voit selata verkkosivustoja antamalla URL-osoite..

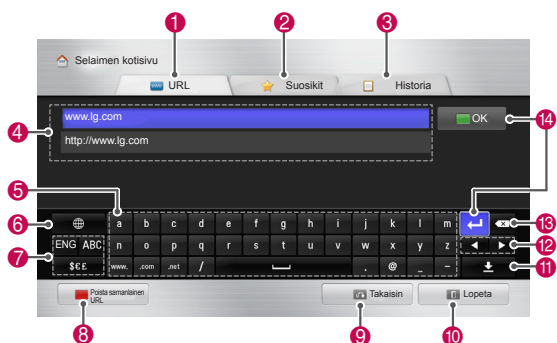

Asetus	Kuvaus
1	Selaa verkkosivua antamalla URL-osoite.
2	Valitse verkkosivu Suosikkeihin
3	Näytä lista viimeksi katsotuista verkkosivuista.
4	Anna URL-osoite. Jos antamasi osoite on samankaltainen kuin aiemmin avatuilla sivustoilla, pudotusvalikko tulee näkyviin.
5	Kirjoita osoite näppäimistön avulla. Kirjoita haluamasi merkit.
6	Valitse näppäimistön kieli.
7	Vaihda näppäimistö.
8	Tyhjennä osoitteen syöttökentän alla näkyvät samankaltaiset osoitteet.
9	Siirry edelliselle sivulle.
10	Lopeta nettiselaimen käyttö.
11	Pilota näppäimistö. Saat näppäimistön näkyville uudelleen valitsemalla osoitteen syöttökentän.
12	Siirrä kursoria vasemmalle tai oikealle.
13	Poista kursorin edellä oleva teksti, yksi merkki kerrallaan.
14	Siirry verkkosivulle painamalla tätä osoitteen antamisen jälkeen.

Avattujen verkkosivujen näyttäminen

- 1 Muodosta yhteys verkkoon.
- 2 Paina **HOME** ja avaa Aloitusvalikko.
- 3 Valitse siirtymisnäppäimillä **Nettiselain** ja paina **OK**.
- 4 Valitse siirtymisnäppäimillä **Historia** ja paina **OK**.

Voit näyttää aiemmin avattujen sivustojen osoitteet. Siirry sivulle valitsemalla kohde.

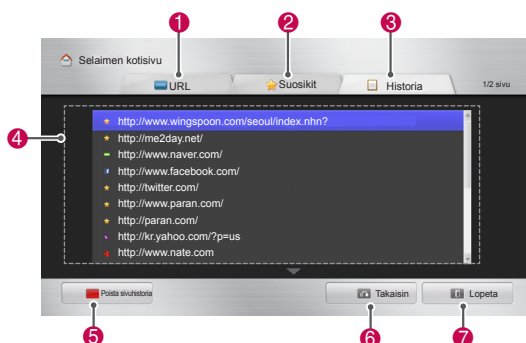

Asetus	Kuvaus
1	Selaa verkkosivua antamalla URL-osoite.
2	Valitse verkkosivu Suosikkeihin
3	Näytä lista viimeksi katsotuista verkkosivuista..
4	Näytä viimeksi avattujen sivujen lista. Siirry sivulle valitsemalla kohde.
5	Tyhjennä avattujen verkkosivujen lista.
6	Siirry edelliselle sivulle.
7	Lopeta nettiselaimen käyttö.

Smart Share -toiminto

USB-tallennuslaitteiden kytkeminen

Voit liittää USB-tallennuslaitteita, kuten USB-muistikun tai ulkoisen kiintolevyaseman televisioon ja käyttää multimediaominaisuuksia (katso Tiedostojen selaus).

Liitä USB-muisti tai USB-muistikortin lukija televisioon, kuten seuraavassa kuvassa.

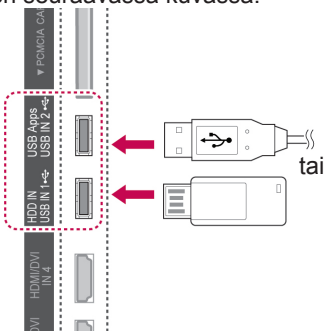

Ennen kuin irrotat USB-tallennuslaitteen, varmista, että lopetat yhteyden oikein, jotta TV tai tallennusvälineen tiedostot eivät vahingoitu.

- 1 Avaa pikavalikot painamalla **Q.MENU (Pikavalikko)**.
- 2 Valitse siirtymisnäppäimillä **USB-laite** ja paina **OK**.
- 3 Irrota USB-tallennuslaite vasta, kun viesti ilmoittaa, että se on turvallista.



VAROITUS

- Älä katkaise TV:n virtaa tai irrota USB-tallennuslaitetta, kun USB-tallennuslaite on kytketty TV:hen. Muutoin tiedostot voivat kadota tai USB-tallennuslaite vahingoittua.
- Varmuuskopioi USB-tallennuslaitteeseen tallennetut tiedostot usein, sillä tiedostot voivat kadota tai vahingoittua, eikä takuu ehkä korvaa niitä.

USB-tallennuslaitteiden käyttövinkit

- Televisio tunnistaa vain USB-tallennuslaitteet.
- Jos liität USB-tallennuslaitteen televisioon USB-jakolaitteen kautta, televisio ei välttämättä tunnista USB-tallennuslaitetta.
- Televisio ei välttämättä tunnista USB-tallennuslaitetta, joka vaatii erityisen ohjaimen.
- USB-tallennuslaitteen tunnistusnopeus saattaa vaihdella laitteesta riippuen.
- Käytä ainoastaan normaaleja musiikki- tai kuvatiedostoja sisältäviä USB-tallennuslaitteita.
- Käytä vain USB-tallennuslaitteita, joita on alustettu FAT 32- tai NTFS-tiedostojärjestelmään.
- Voi olla tarpeen kytkeä USB-tallennuslaite ulkoiseen virtalähteeseen ja käyttää muuntajaa.
- Jos televisio ei tunnista kytkettyä USB-tallennuslaitetta, vaihda kaapeli ja yritä uudelleen. Älä käytä liian pitkää kaapelia.
- Televisio ei tue kaikkia USB-tallennuslaitteita oikein.
- Voit käyttää USB-tallennuslaitetta, jossa on enintään neljä osiota.
- Voit käyttää enintään neljää USB-tallennuslaitetta samaan aikaan käyttämällä usean kortin USB-lukijaa.
- USB-tallennuslaitteen tiedoston kohdistusmenetelmä on samanlainen kuin Windows XP:ssä.
- USB-tallennuslaitteeseen tallennettua kansiota ei voi luoda tai poistaa suoraan televisiossa.
- Tiedostonimen enimmäispituus on 100 englanninkielistä merkkiä.
- Järjestelmä tunnistaa enintään 1 000 kansiota ja tiedostoa.
- Jos kansion sisällä on liikaa kansioita tai tiedostoja, se ei välttämättä toimi kunnolla.
- Ulkoisen USB-kiintolevyn suositeltu kapasiteetti on enintään 1 Tt ja USB-tallennuslaitteen enintään 32 Gt.
- Jos virransäästötoiminnolla varustettu ulkoinen USB-kiintolevy ei toimi, sammuta kiintolevy ja käynnistä se uudelleen. Lisätietoja on ulkoisen USB-kiintolevyn käyttöoppaassa.
- USB 2.0 -liittymää vanhempia USB-muistilaitteita tuetaan myös. Ne eivät kuitenkaan toimi oikein elokuvaluettelossa.
- Sähköstaattinen häiriö voi aiheuttaa USB-laitteen toimintahäiriöitä. Kytke tällöin USB-laite uudelleen.

DLNA DMP -mediasoitimen liittäminen (Digital Living Network Alliance, Digital Media Player)

Tämä televisio pystyy näyttämään monenlaisia elokuvia, valokuvia ja musiikkitiedostoja DLNA-palvelimeltasi, ja se on DLNA-sertifioitu elokuvia, valokuvia ja musiikkia varten.

DLNA (Digital Living Network Alliance) on eri toimialoja yhdistävä organisaatio, johon kuuluu kulutuselektronikka-, tietokone- ja mobiililaittevalmistajia. Digital Living auttaa kuluttajia jakamaan digitaalista mediaa vaivattomasti langallisen tai langattoman kotiverkon kautta.

DLNA-sertifiointilogo helpottaa DLNA:n yhteentoimivuuksia noudattavien tuotteiden paikantamista. Tämä laite on DLNA:n yhteentoimivuuksien version 1.5 mukainen. Kun DLNA-palvelinohjelmistoa käyttävä tietokone tai jokin muu DLNA-yhteensopiva laite liitetään tähän televisioon, joitakin ohjelmistojen tai muiden laitteiden asetusmuutoksia on ehkä tehtävä. Lisätietoja on ohjelmiston tai laitteen käyttöohjeissa.

Osassa Smart Share -toiminto on lisätietoja tuetuista tiedostotyypeistä ja muita ohjeita.



HUOMAUTUS

- Mukana toimitettava Nero MediaHome 4 Essentials -CD-levy on mukautettu ohjelmistoversio, joka on tarkoitettu tiedostojen ja kansioiden jakamiseen vain tämän television kanssa.
- Mukana toimitettava Nero MediaHome 4 Essentials -ohjelmisto ei tue seuraavia toimintoja: koodausmuunto, etäkäyttöliittymä, television hallinta, Internet-palvelut ja Apple iTunes
- Tässä oppaassa toiminnot on kuvattu käyttämällä esimerkkinä Nero MediaHome 4 Essentials -ohjelmiston englanninkielistä versiota. Toimi oman kieliversiosi toimintojen mukaisesti.
- Jos kansion sisällä on liikaa kansioita tai tiedostoja, se ei välttämättä toimi kunnolla.
- Jos haluat käyttää DLNA-toimintoa, käytä television mukana toimitettua Nero MediaHome -ohjelmaa. Emme voi kuitenkaan taata muiden valmistajien ohjelmien moitteetonta toimintaa.
- Voit valita ohjelman katsellessasi pientä ohjelmien esikatseluluetteloa televisiosi näytöllä.
- Tarkista verkkoasetukset, jos DLNA-toiminto ei toimi kunnolla.
- Jos Nero Media Home ei toimi normaalisti tai sen toiminnassa ilmenee virhe, DLNA-toiminto ei välttämättä toimi kunnolla. Käynnistä siinä tapauksessa Nero Media Home uudelleen. Voit ladata uusimman Nero Media Home -ohjelmaversioon napsauttamalla ohjelman vasemmassa alakulmassa olevaa kysymysmerkkiä.
- Jos verkko on epävakaa, laite saattaa toimia hitaammin tai kuvaa on ladattava toiston aikana.
- Moniään- tai tekstitystoimintoja ei tueta, kun videota toistetaan DLNA-tilassa.
- Kun DLNA-tilassa valitaan koko näyttö, saattaa näytön suhde erota alkuperäisestä.
- Jos yhteen palvelimeen on yhdistetty useampi televisio DLNA-tilassa, tiedostoa ei voida välttämättä toistaa kunnolla palvelimen suorituskyvystä riippuen.
- Jos palvelin ei lähetä toistoikatietoja, näytössä näkyy "-."

Nero MediaHome 4 Essentialsin asentaminen

Nero MediaHome 4 Essentials on Windows-käyttöjärjestelmään tarkoitettu helppokäyttöinen DLNA-palvelinohjelmisto.

Tietokoneen vaatimukset Nero MediaHome 4 Essentials -ohjelman käyttöön

- Windows® XP (Service Pack 2 tai uudempi), Windows Vista® (Service Pack ei pakollinen), Windows® XP Media Center Edition 2005 (Service Pack 2 tai uudempi), Windows Server® 2003 (Service Pack 1 tai uudempi)
 - Windows® 7 Home Premium, Professional, Enterprise tai Ultimate (32- ja 64-bittinen)
 - 64-bittinen Windows Vista® -versio (sovellus suoritetaan 32-bittinen tilassa)
 - Windows® 7, 64-bittinen versio (sovellus suoritetaan 32-bittisessä tilassa)
 - Kiintolevytila: 200 Mt vapaata tilaa normaalia Nero MediaHome -erillisasennusta varten
 - 1,2 GHz:n Intel® Pentium® III- tai AMD Sempron™ 2200+ -suoritin
 - Muisti: 256 Mt RAM-muistia
 - Näytönohjain, jossa vähintään 32 Mt videomuistia, vähimmäistarkkuus 800 x 600 kuvapistettä ja 16-bitin väriasetukset
 - Windows® Internet Explorer® 6.0 tai uudempi
 - DirectX® 9.0c -versio 30 (elokuu 2006) tai uudempi
 - Verkko: 100 Mb Ethernet, WLAN (IEEE 802.11g) tai nopeampi
- 1 Käynnistä tietokone.
 - 2 Sulje kaikki Microsoft Windows -ohjelmat ja lopeta kaikki mahdollisesti käynnissä olevat virustorjuntaohjelmat.
 - 3 Aseta Nero MediaHome 4 Essentials -CD-levy tietokoneen CD-asemaan.
 - 4 Valitse **Nero MediaHome 4 Essentials**. Asennustoiminto tulee näkyviin.
 - 5 Voit tuoda sarjanumeron syöttönäytön näkyviin valitsemalla **Next (Seuraava)**. Siirry seuraavaan vaiheeseen valitsemalla **Next (Seuraava)**.
 - 6 Jos hyväksyt kaikki ehdot, valitse **I accept the License Conditions (Hyväksyn käyttöoikeusehdot)** -valintaruutu ja valitse **Next**

(**Seuraava**). Asennusta ei voi tehdä ilman tätä sopimusta.

- 7 Valitse **Typical (Tyypillinen)** ja sitten **Next (Seuraava)**. Asennusprosessi alkaa.
- 8 Jos haluat osallistua nimettömään tiedonkeruuseen, valitse valintaruutu ja napsauta **Next (Seuraava)** -painiketta.
- 9 Viimeistele asennus napsauttamalla **Exit (Lopeta)** -painiketta.

Tiedostojen ja kansioden jakaminen

Kun olet asentanut Nero MediaHomen, sinun on lisättävä kansiot, jotka haluat jakaa.

- 1 Kaksoinapsauta työpöydällä olevaa Nero MediaHome 4 Essentials -kuvaketta.
- 2 Valitse Network (Verkko) -kuvake vasemmalta ja määritä verkon nimi Network name (Verkonimi) -kenttään. Televisio tunnistaa antamasi verkkonimen.
- 3 Napsauta Shares (Jaetut) -kuvaketta vasemalla.
- 4 Valitse Local Folders (Paikalliset kansiot) -välilehti Shared (Jaetut) näytössä.
- 5 Avaa Browse Folder (Selaa kansiota) -ikkuna napsauttamalla Add (Lisää) -kuvaketta.
- 6 Valitse jaettavat tiedostot sisältävä kansio. Valittu kansio lisätään jaettujen kansioden luetteloon.
- 7 Käynnistä palvelin napsauttamalla Start Server (Käynnistä palvelin) -kuvaketta.



HUOMAUTUS

- Jos jaetut kansiot tai tiedostot eivät näy televisiossa, valitse kansio Local Folders (Paikalliset kansiot) -välilehdessä ja valitse **Rescan Folder (Hae kansio uudelleen) More (Lisää)** -näppäimen kohdalla.
- Lisätietoja ja ohjelmistotyökaluja on osoitteessa <http://www.nero.com>.

Jaetun median toistaminen

Voit näyttää ja toistaa tietokoneeseen tai muihin DLNA-mediapalvelimiin tallennettua video-, valokuva- ja musiikkisisältöä.

- 1 Paina **Home (Aloitus)** ja avaa Aloitusvalikko.
- 2 Valitse siirtymisnäppäimillä **Smart Share** ja paina **OK**.
- 3 Valitse siirtymisnäppäimillä haluamasi laite ja paina **OK**.
- 4 Valitse siirtymisnäppäimillä **DLNA**.
Mediapalvelimesta riippuen tämä televisio saattaa edellyttää lupaa palvelimelta.

DLNA-mediasoitimen käyttövinkit

- DLNA-toiminto ei ole käytettävissä reitittimisessä, jotka eivät tue ryhmälähetyksiä. Lisätietoja saat reitittimen käyttöoppaasta tai ottamalla yhteyttä valmistajan edustajaan.
- Mediapalvelimella olevan tiedoston toistaminen edellyttää, että televisio ja mediapalvelin on liitetty samaan tukiasemaan.
- Tiedostovaatimukset ja toisto-ominaisuudet Smart Share -palvelussa voivat vaihdella käytettävästä mediapalvelimesta riippuen.
- Tiedosto-ominaisuuksissa ja mediapalvelimen ominaisuuksissa saattaa olla toistoon vaikuttavia rajoituksia.
- Videoiden pikkukuvia tuetaan vain silloin, kun DLNA-palvelin tukee niitä.
- Jos Smart Share -valikossa on musiikkitiedosto, jota ei voi toistaa, TV ohittaa tiedoston ja toistaa seuraavana olevan tiedoston.
- Kansiossa olevat tiedostot voi toistaa vain, jos ne ovat samaa tyyppiä.
- Näytön musiikki- ja videotiedostojen tiedot eivät ole välttämättä aina oikein Smart Share -valikossa.
- Tämä televisio tukee vain Nero MediaHome 4:n tekstitystiedostoja.
- Tekstitystiedostolla ja videotiedostolla on oltava sama nimi ja tiedostojen on sijaittava samassa kansiossa.
- Jos tekstitystiedostoja on lisätty hakemiston indeksoinnin jälkeen, käyttäjän on poistettava kansio jaettujen kansioiden luettelosta ja lisättävä se uudelleen.
- DLNA-palvelimessa olevaa DRM/* .tp/* .trp-tiedostoa ei toisteta, kun Elokuvaluettelo-

toiminto on käytössä.

- MPO-tiedostoja ei toisteta, ku Valokuvaluettelo-toiminto on käytössä.
- Kotiverkon kunto voi vaikuttaa Smart Share-toiminnon toisto- ja toimintalaatuun.
- Irrotettavien tietovälineiden, kuten USB- ja DVD-asemien, tiedostojen jakaminen ei ehkä toimi oikein mediapalvelimessa.
- Kun mediatiedostoja toistetaan DLNA-yhteyden kautta, järjestelmä ei tue DRM-suojattuja tiedostoja.
- Järjestelmä tunnistaa enintään 1 000 kansiota ja tiedostoa.
- Jos kansion sisällä on liian monta kansiota tai tiedostoa, se ei ehkä toimi oikein.

DLNA DMR -mediasoitimen liittäminen (Digital Living Network Alliance, Digital Media Render)

Tämä tukee tiedostojen etätoistoa. Yhteensopivassa laitteessa (Windows 7, matkapuhelin, jossa on PlayTo tai muu yhteensopiva DLNA-DMC-laite) olevia tiedostoja voidaan lähettää televisioon.

DMR-toiminto toimii oikein vain silloin, kun televisio ja tietokone ovat samassa lähiverkossa.

- 1 Voit toistaa tiedoston valitsemalla Windows 7:n Etätoisto-toiminnon.
Toista tiedosto napsauttamalla sitä hiiren kaksoispainikkeella.
- 2 Voit toistaa tiedoston vain yhdellä televisiolla tai laitteella, vaikka useita laitteita olisi kytketty. Toistonopeus riippuu verkon tilasta.

! HUOMAUTUS

- Vain osa DMC-laitteista tukee tekstitystä.
- DMR-toiminto ei välttämättä toimi oikein langattomassa verkossa.
- DMC-toiminnon hakutoiminto toimii vain videotiedostoissa.
- DMR-toiminto ei ole käytettävissä, kun toinen toiminto on käytössä (tallennus, toisto tai Smart Share -käyttö jne.)
- Katso tiedoston ohjeet tiedoston toistamiseen matkapuhelimen tai laitteen käyttöoppaasta.
- Voit muuttaa kytketyn television nimen kaksoisnapsauttamalla muutettavaa nimeä kohdassa Ohjauspaneeli > Verkko ja Internet > Tarkastele verkon tietokoneita ja laitteita. (Vain Windows 7)
- Television nimeä ei voi muuttaa, kun DMR-tiedostoa toistetaan. Muuta nimi, kun toisto on päättynyt.

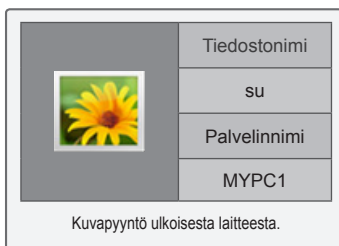

Tiedostojen selaus

Käytä valokuva-, musiikki- tai elokuvaletteloja ja selaa tiedostoja.

- 1 Kytke USB-tallennuslaite.
- 2 Painamalla **Home** (Aloitus) voit avata Aloitusvalikon.
- 3 Valitse siirtymisnäppäimillä **Smart Share** ja paina **OK**.
- 4 Valitse siirtymisnäppäimillä haluamasi laite ja paina **OK**.
- 5 Valitse siirtymisnäppäimillä **Kaikki mediat**, **Elokuvaluettelo**, **Valokuvaluettelo** tai **Musiikkiluettelo** ja paina **OK**.
 - **Kaikki mediat**: näyttää kaikki tiedostoluettelon tiedostot.
 - **Elokuvaluettelo**, **Valokuvaluettelo** tai **Musiikkiluettelo**: näyttää vain yhdentyypiset tiedostot tiedostoluettelossa.
- 6 Valitse siirtymisnäppäimillä haluamasi kansio tai tiedosto.

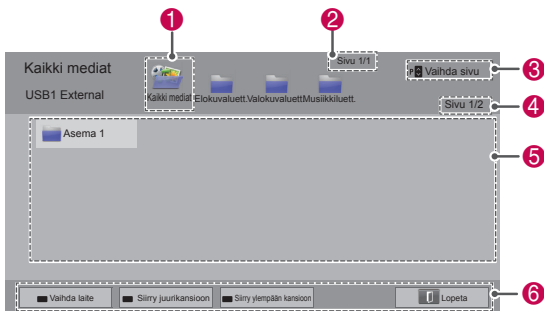

No.	Kuvaus
1	Näyttää kaikki mediakansiot.
2	Nykyinen sivunumero/kokonaissivumäärä.
3	Siirtyä edelliselle tai seuraavalle sivulle.
4	Nykyinen sivunumero/kokonaissivumäärä.
5	Tiedoston tiedot tai pikkukuva.
6	Kauko-ohjaimen käytettävissä olevat näppäimet

Pikkukuvan tiedot

Tyyppi	Poikkeavat tiedosto	Ei-tuetut tiedostot
Video		
Valokuva		
Musiikki		

USB-tallennuslaitteiden käyttövinkit

Tyyppi	Tuettu tiedostomuoto		
Video	<ul style="list-style-type: none"> • MPG, MPEG, DAT, TS, TRP, TP, VOB, MP4, MOV, MKV, DivX, AVI, ASF, WMV, M4V • Toistettavan elokuvatiedoston enimmäisbittinopeus: 20 Mbps (megabittia sekunnissa) • Äänimuodon bittinopeus: 32 kbps - 320 kbps (MP3) • Tuetut ulkoisen tekstityksen muodot: *.smi, *.srt, *.sub (MicroDVD, SubViewer 1.0/2.0), *.ass, *.ssa, *.txt (TMPPlayer), *.psb (PowerDivX) • Tuetut sisäisen tekstityksen muodot: vain XSUB (tämä on DivX-tiedostojen tekstityksen muoto), Text UTF-8, SRT, ASS, SSA (tämä on DivX-Plus HD -tiedostoissa käytetty tekstityksen muoto) 		
Valokuva	<ul style="list-style-type: none"> • Älä käytä asteittaista vaihtoehtoa, kun tallennat JPG-tiedostoja tietokoneellesi. • Teräväpiirtokuvien avaaminen koko ruudulle saattaa kestää jonkin aikaa. 		
	Tiedostotunnukset	Kohde	Profiili
2D	jpeg jpg jpe	Tuettu tiedostomuoto	<ul style="list-style-type: none"> • SOF0: perustaso • SOF1: peräkäislaajennettu • SOF2: progressiivinen
		Valokuvan koko	<ul style="list-style-type: none"> • Vähintään: 64 x 64 • Enintään - normaali tyyppi: 15 360 (L) x 8 640 (K) • Progressiivinen tyyppi: 1 920 (L) x 1 440 (K)
3D (vain 3D-mallit)	mpo	Supported file format	<ul style="list-style-type: none"> • mpo
		Valokuvan koko	<ul style="list-style-type: none"> • 4:3-koko: 3,648 x 2,736 2,592 x 1,944 2,048 x 1,536 • 3:2-koko: 3,648 x 2,432
Musiikki	<ul style="list-style-type: none"> • MP3 • Bittinopeus 32 kbps – 320 Kbps • Näytteenotonopeus (näytteenottotaajuus) MPEG1 layer 3: 32 kHz, 44,1 kHz, 48 kHz MPEG2 layer 3: 16 kHz, 22,05 kHz, 24 kHz * kopiosuojattua tiedostoa ei toisteta. 		

Videoiden katseleminen

Videotiedostojen toistaminen TV:ssä. Televisio voi näyttää videotiedostoja USB-tallennuslaitteesta.

- 1 Painamalla **Home** (Aloitus) voit avata Aloitusvalikon.
- 2 Valitse siirtymisnäppäimillä **Smart Share** ja paina **OK**.
- 3 Valitse siirtymisnäppäimillä haluamasi laite ja paina **OK**.
- 4 Valitse siirtymisnäppäimillä **Elokuvaluett.** ja paina **OK**.
- 5 Valitse siirtymisnäppäimillä haluamasi kansio tai tiedosto ja paina **OK**.
- 6 Toista elokuva käyttämällä seuraavia valikoita/näppäimiä.



Painike	Kuvaus
Siirtymisnäppäin	Selaa tiedostoja.
OK	Toistaa korostetun tiedoston.
P ^ v	Siirtyy edelliselle tai seuraavalle sivulle.
Punainen näppäin	Vaihtaa laitetta. Vaihtaa toiseen tuloon.
Vihreä näppäin	Siirtyy juurikansioon.
Keltainen näppäin	Siirtyy ylempään kansioon.

7 Ohjaa toistoa seuraavilla näppäimillä



Painike	Kuvaus
■	Pysäyttää toiston.
▶	Toistaa videon.
	Keskeyttää toiston tai jatkaa sitä.
◀	Kelaa videota taaksepäin.
▶▶	Kelaa videota eteenpäin.
ja ▶▶	Toistaa videot hidastettuina.
Punainen näppäin ja < >	Valitsee kuvan suoraan. Koko tiedosto on jaettu 10 kuvaan. Tiedostosta riippuen kuvia ei välttämättä näytetä.
ENERGY SAVING	Lisää tai vähentää näytön kirkkautta.
3D	Näyttää 3D-kuvannuksen. (vain 3D-mallit)
Q.MENU	Näyttää Asetus-valikon (Katso s.69).
AV MODE	Valitse lähde.
TAKAISIN	Piilottaa valikon näytöltä. Tuo valikko uudelleen näkyviin painamalla OK .
EXIT	Siirtyy edelliselle valikkonäytölle.

Videotiedostojen toistovinkit

- TV ei tue Motion JPEG -pakattuja tiedostoja. (Katso s.142)
- Käyttäjän luoma tekstitys ei välttämättä toimi oikein.
- Tekstityksissä ei välttämättä näytetä erikois-merkkejä tai HTML-tunnisteita.
- Tekstityksen fontin tai värin muuttamista ei tueta.
- Tekstityksiä ei ole saatavana ei-tuetuilla kielillä.
- Videotiedostoja, joiden tekstitystiedoston koko on yli 1 Mt, ei välttämättä voida toistaa kunnolla.
- Ruudulla voi ilmetä väliaikaisia häiriöitä, kuten kuvan pysähtymistä tai nopeaa toistoa, kun äänen kieli vaihdetaan.
- Jos toistat vahingoittunutta videotiedostoa, sitä ei välttämättä toisteta oikein tai kaikki soittimen toiminnot eivät ole käytettävissä.
- Televisio ei välttämättä toista oikein joillakin koodereilla tuotettuja videotiedostoja.
- Jos tallennetussa tiedostossa ei ole videota tai ääntä, joko videota tai ääntä ei lähetetä.
- Jos televisio toistaa tallennetun tiedoston ilman videota tai ääntä, joko videota tai ääntä ei lähetetä.
- Televisio ei välttämättä toista tasaisesti videotiedostoja, joiden tarkkuus on suurempi kuin kunkin kuvan tuettu tarkkuus.
- Televisio ei välttämättä toista videotiedostoja, jotka eivät ole määrättyä tyyppiä ja muotoa.
- Televisio ei välttämättä toista GMC (Global Motion Compensation)- tai Qpel (Quarterpel Motion Estimation) -koodattuja tiedostoja.
- Televisio tukee vain 10 000 väliraitalohkoa tekstitystiedostossa.
- TV tukee H.264/AVC-pakkausmuotoa profiilitasolle 4.1
- Televisio ei tue DTS-äänikoodekkia.
- Televisio ei voi toistaa videotiedostoa, jonka koko on suurempi kuin 30 Gt.
- Jos toistat videon USB-yhteydellä, joka ei tue suurta nopeutta, videosoitin ei välttämättä toimi oikein.
- Videotiedoston ja sen tekstityksen on oltava samassa kansiossa, ja videotiedoston ja tekstityksen nimen on oltava sama.
- Televisio ei välttämättä toista tuettua muotoa olevaa videotiedostoa sen koodauksesta riippuen.
- Trick Mode -tila ei tue muita toimintoja kuin ► jos videotiedostoissa ole hakemistotietoja.
- Videotiedostoja, joiden nimet sisältävät tuntemattomia merkkejä, ei voida välttämättä toistaa.
- 3D-tilaa ei tueta 3D WMV -tiedostoille, joissa käytetään kaksitasoista suoratoistoa. (vain 3D-mallit)

Elokuvaluettelon pikavalikkovaihtoehdot

- 1 Paina **Q. MENU (Pikavalikko)**. Ponnahdusikkuna avautuu.
- 2 Valitse vaihtoehto siirtymisnäppäimillä ja paina **OK**.
- 3 Valitse siirtymisnäppäimillä jokin seuraavista vaihtoehdoista ja paina **OK**.

Aseta videon toisto.

Asetus	Kuvaus	
Kuvakoko	Valitsee haluamasi kuvasuhteen videoille. <ul style="list-style-type: none"> • Koko näyttö: tiedostot toistetaan koko näytön tilassa videon kuvasuhteen mukaan. • Alkuperäinen tila: tiedostot toistetaan niiden alkuperäisessä koossa. 	
Ääni-kielen valinta	Muuttaa videotiedostojen audion kieliryhmää. Yhden ääniraidan sisältäviä tiedostoja ei voi valita.	
Tekstityksen kieli	Tekstitys voidaan kytkeä päälle tai pois päältä.	
Kieli	Aktivoiduu SMI-tekstityksien aikana. Tekstityksen sisältä voi valita kielen.	
Koodisivu	Tekstityksen fontin valinta. Kun valittuna on oletusarvo, sisältö näytetään sillä kielellä, joka on valittuna kohdassa Asetus - Valikkokieli (Language).	
	Asetus	Kuvaus
	Tekstityksen kieliryhmä	<ul style="list-style-type: none"> • Latin1: englanti, espanja, ranska, saksa, italia, ruotsi, suomi, hollanti, portugali, tanska, romania, norja, albania, gaeli, kymri, iiri, katalaani, valencia • Latin2: bosnia, puola, kroatia, tsekki, slovakia, sloveeni, serbia, unkari • Latin4: viro, latvia, liettua • Kyrillinen: bulgaria, makedonia, venäjä, ukraina, kazakki • Kreikka: kreikka • Turkki: turkki
	Synkronoi	Jos videota ei ole synkronoitu tekstityksen kanssa, sitä voi säätää 0,5 sekunnilla.
	Sijainti	Siirrä tekstityksen sijaintia.
	Koko	Muuttaa tekstityksen fonttikokoa.
Uudelleentoisto	Ottaa elokuvan toiston uudelleentoistotoiminnon käyttöön tai pois käytöstä. Käynnistyksen aikana, tiedosto kansioineen toistetaan toistuvasti uudelleen. Kun toiminto on pois käytöstä, samankaltaisesti nimettyjä tiedostoja voidaan toistaa järjestyksessä.	

! HUOMAUTUS

- Elokuvaluettelon asetusten muutokset eivät vaikuta Valokuvaluutteluun ja Musiikkiluutteluun.
- Valokuvaluutteluun ja Musiikkiluutteluun tehdyt muutokset päivittyvät Valokuvaluutteluun ja Musiikkiluutteluun mutta ei Elokuvaluutteluun.
- Kun videotiedostoa toistetaan uudelleen pysäytyksen jälkeen, voit jatkaa toistoa pysäytyskohdasta valitsemalla Kyllä.
- Jos jatkuvat sarjatiedostot päättyvät kansiossa, seuraava tiedosto toistetaan automaattisesti. Tämä ei koske tapauksia, joissa Elokuvaluettelon **Toista**-toiminto on Päällä.

Aseta video.

Voit muuttaa videoiden esiasetuksia. (Katso KUVA-asetukset.)

Aseta ääni.

Voit muuttaa äänen esiasetuksia. (Katso ÄÄNI-asetukset.)

Aseta DivX PLUS HD

Nämä vaihtoehdot ovat käytössä vain silloin, kun toistettava tiedosto sisältää otsikon, toimituksen ja kirjattujen lukujen tiedot.

Asetus	Kuvaus
Otsikko	Jos tiedostossa on useampi otsikko, valitse se, jonka haluat toistaa.
Toimitus	Jos tiedostossa on useampi toimitus, valitse se, jonka haluat toistaa. <ul style="list-style-type: none"> • Toimitus viittaa lukuihin perustuvaan toistojärjestykseen.
Kirjattu luku	Valitse ja toista haluamasi luku.

DivX-rekisteröintikoodi

DivX-koodin rekisteröinti

DivX-rekisteröintikoodilla voit vuokrata tai ostaa uusimpia elokuvia osoitteesta www.divx.com/vod. Jotta voit toistaa vuokratun tai ostetun DivX-tiedoston, sen rekisteröintikoodin on oltava sama kuin TV:n DivX-rekisteröintikoodi.

- 1 Paina **Home (Aloitus)** ja avaa Aloitusvalikko.
- 2 Valitse siirtymisnäppäimillä **ASETUKSET** ja paina **OK**.
- 3 Valitse siirtymisnäppäimillä **ASETUS** ja paina **OK**.
- 4 Siirry siirtymisnäppäimillä **Smart Share -asetus-osaan** ja paina **OK**.
- 5 Valitse siirtymisnäppäimillä **DivX VOD Registration** ja paina **OK**.
- 6 Näytä television rekisteröintikoodi.

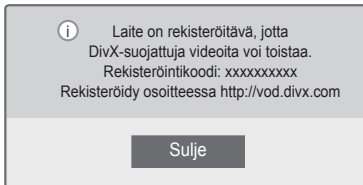

- 7 Kun olet valmis, paina **EXIT (Lopeta)**.



HUOMAUTUS

- Kun tarkistat rekisteröintikoodia, osa näppäimistä ei välttämättä toimi.
- Jos käytät toisen laitteen DivX-rekisteröintikoodia, et voi toistaa vuokrattua tai ostettua DivX-tiedostoa. Varmista, että käytät televisioosi kuuluvaa DivX-rekisteröintikoodia.
- Jos video- tai äänitiedostoja ei ole muunnettu tavallisella DivX-koodekillä, ne saattavat olla viallisia tai niitä ei voi toistaa.
- DivX VOD -koodin avulla voit aktivoida enintään kuusi laitetta yhdellä tilillä.

DivX-toiminnon rekisteröinninpoistaminen

Voit poistaa rekisteröinnin kaikista laitteista verkkopalvelimen kautta ja estää laitteita aktivoitumasta. Poista nykyiset tunnistetiedot, jotta voit tilata uuden DivX-käyttäjätunnuksen vastaanottimelle. Kun toiminto on suoritettu, DivX DRM -tiedostoja voi katsella vasta käyttäjätunnuksen jälkeen.

- 1 Paina **Home (Aloitus)** ja avaa Aloitusvalikko.
- 2 Valitse siirtymisnäppäimillä **ASETUKSET** ja paina **OK**.
- 3 Valitse siirtymisnäppäimillä **ASETUS** ja paina **OK**.
- 4 Valitse siirtymisnäppäimillä **Smart Share -asetus** ja paina **OK**.
- 5 Valitse siirtymisnäppäimillä **DivX-rekisteröinnin poisto** ja paina **OK**.
- 6 Vahvista valitsemalla **Kyllä**.

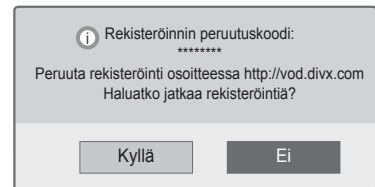

- 7 Kun olet valmis, paina **EXIT (Lopeta)**.

Valokuvien katseleminen

Voit katsella USB-tallennuslaitteeseen tallennettuja kuvatiedostoja. Näytössä näkyvät kuvat voivat vaihdella mallin mukaan.

- 1 Painamalla **Home** (Aloitus) voit avata Aloitus-valikon.
- 2 Valitse siirtymisnäppäimillä **Smart Share** ja paina **OK**.
- 3 Valitse siirtymisnäppäimillä haluamasi laite ja paina **OK**.
- 4 Valitse siirtymisnäppäimillä **Valokuvaluett.** ja paina **OK**.
- 5 Valitse siirtymisnäppäimillä haluamasi kansio tai tiedosto ja paina **OK**.
- 6 Katsele valokuvia käyttämällä seuraavia valikoita/näppäimiä.



Painike	Kuvaus
Siirtymisnäppäin	Selaa tiedostoa.
OK	Näyttää korostetun tiedoston.
P ^ v	Siirtyy edelliselle tai seuraavalle sivulle.
Punainen näppäin	Vaihtaa laitetta. Vaihtaa toiseen tuloon.
Vihreä näppäin	Siirtyy juurikansioon.
Keltainen näppäin	Siirtyy ylempään kansioon.

- 7 Valokuvien katseluun on seuraavat vaihtoehdot.



Asetus	Kuvaus
Diaesitys	Käynnistää tai pysäyttää diaesityksen. Kaikki valitussa kansiossa olevat valokuvat näytetään diaesityksessä. Aseta diaesityksen nopeus valitsemalla Asetus.
BGM (taustamusiikki)	Taustamusiikki päällä/pois. Aseta taustamusiikin kansio valitsemalla Asetus.
⌚ (Kierrä)	Kääntää valokuvaa myötäpäivään (90°, 180°, 270°, 360°). ! HUOMAUTUS • Vain rajoitettua kuvan kokoa tuetaan. Et voi kääntää kuvaa, jos käännetyyn kuvan leveyden tarkkuus on suurempi kuin tuettu tarkkuus.
⌕	Näyttää valokuvan koko näytössä tai alkuperäisessä tilassa.
e ENERGY SAVING (Virransäästö)	Lisää tai vähentää ruudun kirkkautta.
3D	Näyttää 3D-kuvat. (vain 3D-mallit)
Asetus	Näyttää Asetus-valikon (Katso s.72).
Piilota	Asetusikkuna piilotetaan. Näytä asetukset painamalla OK .
Lopeta	Siirtyy edelliselle valikkonäytölle.

Valokuvaluettelon pikavalikkovaihtoehdot

- 1 Paina **Q. MENU (Pikavalikko)**.
Ponnahdusikkuna avautuu.
- 2 Valitse vaihtoehto siirtymisnäppäimillä ja paina **OK**.
- 3 Valitse siirtymisnäppäimillä jokin seuraavista vaihtoehdoista ja paina **OK**.

Aseta valokuvanäkymä.

Asetus	Kuvaus
Esitysnopeus	Valitsee diaesityksen nopeuden (Nopea, Normaali, Hidas).
BGM	Valitsee musiikkikansion taustamusiikille. Valitse Toista tai Satunnainen.  HUOMAUTUS • Kansiota ei voi vaihtaa taustamusiikin toiston aikana.

**HUOMAUTUS**

- Valokuvaluettelon asetusten muutokset eivät vaikuta Elokuvaluutteluun ja Musiikkiluetteluun.
- Valokuvaluetteluun ja Musiikkiluetteluun tehdyt muutokset päivittyvät Valokuvaluetteluun ja Musiikkiluetteluun, mutta eivät Elokuvaluetteluun.

Aseta video.

Voit muuttaa videoasetuksia. (Katso KUVA-asetukset.)

Aseta ääni.

Voit muuttaa ääniasetuksia. (Katso ÄÄNI-asetukset.)

Musiikin kuuntelu

- 1 Painamalla **Home** (Aloitus)-näppäintä voit avata Aloitusvalikon.
- 2 Valitse siirtymisnäppäimillä **Smart Share** ja paina **OK**.
- 3 Valitse siirtymisnäppäimillä haluamasi laite ja paina **OK**.
- 4 Valitse siirtymisnäppäimillä **Musiikkiluettelo** ja paina **OK**.
- 5 Valitse siirtymisnäppäimillä haluamasi kansio tai tiedosto ja paina **OK**.
- 6 Toista musiikkia käyttämällä seuraavia valikoita/näppäimiä.



Painike	Kuvaus
Siirtymisnäppäin	Selaa tiedostoja.
OK	Toistaa korostetun tiedoston.
P ^ v	Siirtyy edelliselle tai seuraavalle sivulle.
Punainen näppäin	Vaihtaa laitetta. Vaihtaa toiseen tuloon.
Vihreä näppäin	Siirtyy juurikansioon.
Keltainen näppäin	Siirtyy ylempään kansioon.
Sininen näppäin	Avaa musiikkisoittimen. Käytössä musiikin toiston aikana.

- 7 Ohjaa toistoa seuraavilla näppäimillä.



Painike	Kuvaus
■	Pysäyttää toiston.
▶	Toistaa musiikkitiedoston.
	Keskeyttää toiston tai jatkaa sitä.
◀	Siirtyy edelliseen tiedostoon.
▶	Siirtyy seuraavaan tiedostoon.
< >	Osoittaa kursoria.
ENERGY SAVING (Virransäästö)	Lisää tai vähentää ruudun kirkkautta.
Q.MENU	Näyttää asetusvalikon (Katso s.74).
BACK	Asetusikkuna piilotetaan. Näytä asetukset painamalla OK .
EXIT	Siirtyy edelliselle valikkonäytölle.

Musiikkitiedostojen toistovinkit

- Yksikkö ei tue MP3-tiedostoja, joissa on ID3-tunnisteet.

Musiikkiluettelon pikavalikkovaihtoehdot

- 1 Paina **Q. MENU (Pikavalikko)**. Ponnahdusikkuna avautuu.
- 2 Valitse vaihtoehto siirtymisnäppäimillä ja paina **OK**.
- 3 Valitse siirtymisnäppäimillä jokin seuraavista vaihtoehdoista ja paina **OK**.

**HUOMAUTUS**

- Elokuvaluettelon asetusten muutokset eivät vaikuta Valokuvaluettelon tai Musiikkiluettelon.
- Valokuvaluettelossa ja Musiikkiluettelossa tehdyt asetukset muuttuvat Valokuvaluettelossa ja Musiikkiluettelossa.

Aseta äänentoisto.

Valitse Toista tai Satunnainen.

Aseta ääni.

Voit muuttaa ääniasetuksia. (Katso ÄÄNI-asetukset.)

**HUOMAUTUS**

- Televisio ei toista kopiosuojattuja tiedostoja.
- Jos televisiota ei käytetä vähään aikaan toiston aikana, tietoruutu tulee näkyviin näytönsäästäjäksi, jotta pikselit eivät vaurioidu (image burn).
Palaa Musiikkiluettelon painamalla **OK**.

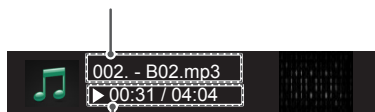
Tiedostonimi

kulunut aika / kesto

Medialinkki-toiminto

Medialinkki-ohjelman avulla saat yhteyden Plex-mediapalvelimeen. Plex-mediapalvelimen voi ladata ilmaiseksi osoitteesta www.plexapp.com. Sen avulla voi toistaa mediatiedostoja ja ladata Plex-sovelluksia. Plex-sovellus ladataan tietokoneelle, joten se ei vie tilaa televisiosta



HUOMAUTUS

- Suosittelemme asentamaan Maciin tai PC:lle PLEX-mediapalvelimen version 0.9.1.14 tai uudemman. (Lataa asennustiedosto osoitteesta <http://www.plexapp.com/medialink>)
- GUI-näyttö aukeaa englanninkielisenä, joten siirretty tieto ei näy, jos käytössä on jokin seuraavista kielistä: thai, arabia, persia, heprea, kurdi.
- Videolaajennusta käytettäessä alkuperäinen puskurointi saattaa kestää hetken, jos televisio ei tue toistettua tiedostoa ja se täytyy muuntaa tietokoneella. Muuntamisen kesto saattaa vaihdella tietokoneen tehokkuuden ja verkon nopeuden mukaan.
- Kun toistetaan tietokoneelle tallennettuja tiedostoja (videoita, TV-ohjelmia, musiikkia), tuetut muodot ovat samat kuin DLNA-toiminnossa käytettävät. Siirry sisältöön -toimintoa ei tueta musiikin toiston aikana. (Sama DLNA:lle)
- Teräväpiirtoelokuvien toistossa Wi-Fi-yhteydellä voi ilmetä ongelmia verkon hidastumisen vuoksi.
- Jos käytät reititintä, televisio ei ehkä havaitse tietokonetta reititinasetusten vuoksi. (Telesiot eivät havaitse tietokoneita Wi-Fi-yhteyden avulla esimerkiksi silloin, kun joissain reitittimissä käytetään ryhmälähetys-toimintoa.)
- Mediatiedostomuoto vaikuttaa siihen, toimiko laajennus vai ei.
- Laajennukset saattavat muuttua ja lakata toimimasta ilman ennakkovaroitusta tarjoajien harkinnan mukaan.

Medialinkki-yhteys

- 1 Televisiosi täytyy olla yhdistettynä kotiverkkoon. Joko kiinteällä tai langattomalla yhteydellä. (Katso s.45-51).
- 2 Voit ladata PLEXin osoitteesta <http://www.plexapp.com/medialink>.
- Lisätietoja asennuksesta saa yllä mainitulta verkkosivustolta.
- 3 Kun suoritat PLEXin ensimmäistä kertaa, ohjattu toiminto auttaa sinua etenemään asennuksessa vaiheesta toiseen.
- Lisätietoja ohjatun toiminnon käyttämisestä saa yllä mainitulta sivustolta.

Medialinkin käyttö

- 1 Paina **HOME** ja avaa Aloitusvalikko.
- 2 Valitse siirtymisnäppäimillä **Medialinkki**-kuva ja paina **OK**.
- 3 Yhdistetyn tietokoneen medialinkki-osiot aukeavat. Valitse kuvake ja katso kyseisen luokan jaettu media.

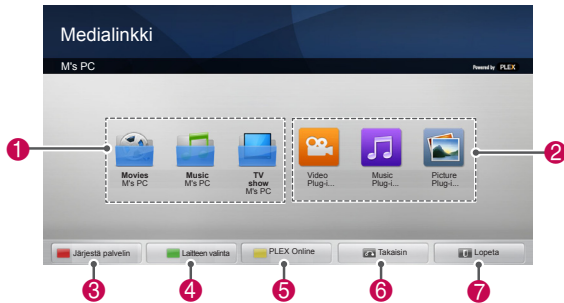

Asetus	Kuvaus
1	Tämä on yhdistettyyn tietokoneeseen määritettyjen luokkien lista.
2	Tämä on verkkosisällön laajennusten lista.
3	Vaihda osion lajittelu. - Palvelimen nimen mukaan: Lajittele lista palvelimen nimen mukaan. - Kohteen nimen mukaan: Lajittele lista kohteen nimen mukaan.
4	Valitse toinen laite.
5	PLEX Online -toiminnon avulla voit asentaa, poistaa tai päivittää sovelluksia tietokoneellesi.
6	Siirry edelliselle sivulle.
7	Poistu Medialinkistä.

Videoiden katselu

Medialinkki hakee tietoja jaetuista videoista alla kuvatulla tavalla.

- 1 Paina **HOME** ja avaa Aloitusvalikko.
- 2 Valitse siirtymisnäppäimillä **Medialinkki**-kuva ja paina **OK**.
- 3 Valitse siirtymisnäppäimillä video ja paina **OK**.

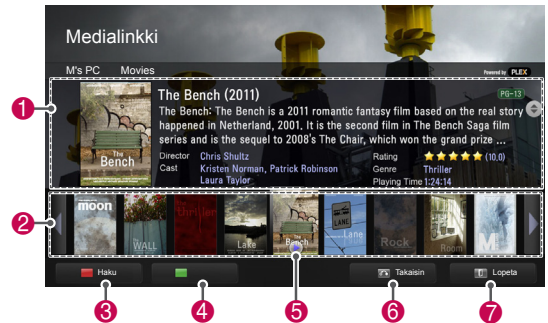

Asetus	Kuvaus
1	Näytä valitun videon tiedot.
2	Näytä videotiedostosta poimitut kuvat.
3	Hae videoita tästä osiosta.
4	Näytä valitun suodattimen mukainen lista.
5	Toista video kokonäyttötilassa. Jos videota on jo toistettu, voit jatkaa kohtauksesta, johon viimeksi jäit.
6	Siirry edelliselle sivulle.
7	Poistu Medialinkistä.

Musiikkiosion käyttö

Voit katsoa musiikkiosiolle määritettyjen musiikkitiedostojen tietoja ja nauttia niistä.

- 1 Paina **HOME** ja avaa Aloitusvalikko.
- 2 Valitse siirtymisnäppäimillä **Medialinkki**-kuvake ja paina **OK**.
- 3 Valitse siirtymisnäppäimillä Musiikkiosio ja paina **OK**.

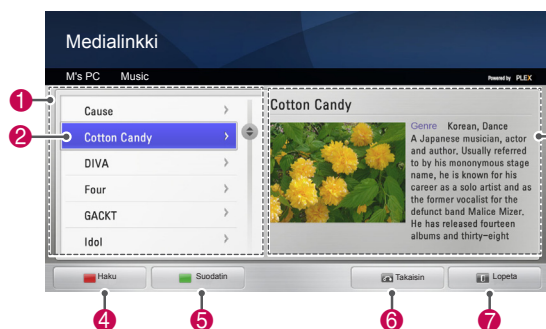

Asetus	Kuvaus
1	Lajittele musiikkitiedostot valittuun osioon seuraavasti: esittäjä > albumi > kappaleen nimi.
2	Valitse kansio tai kappale.
3	Näytä valitun musiikin esittäjä, albumi ja tiedot.
4	Hae musiikkitiedostoja tästä osiosta.
5	Näytä valitun suodattimen mukainen lista.
6	Siirry edelliselle sivulle.
7	Poistu Medialinkistä.

TV-ohjelma-osion käyttö

Voit katsoa TV-ohjelma-osion sisältämien ohjelmien tietoja ja nauttia niistä.

- 1 Paina **HOME** ja avaa Aloitusvalikko.
- 2 Valitse siirtymisnäppäimillä **Medialinkki**-kuvake ja paina **OK**.
- 3 Valitse siirtymisnäppäimillä TV-ohjelma-osio ja paina **OK**.

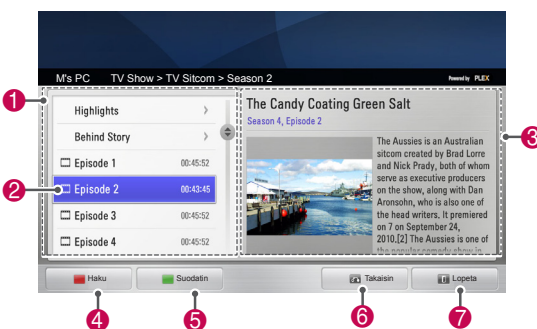

Asetus	Kuvaus
1	Lajittele TV-ohjelmätiedostot valittuun osioon seuraavasti: ohjelman nimi > kausi > jakso.
2	Valitse kansio tai ohjelma.
3	Näytä valitun ohjelman tiedot.
4	Hae TV-ohjelmia tästä osiosta.
5	Näytä valitun suodattimen mukainen lista.
6	Siirry edelliselle sivulle.
7	Poistu Medialinkistä.

Laajennusten asennus

Medialinkin avulla voit asentaa laajennuksia ja nauttia verkon mediasisällöstä.

- 1 Paina **HOME** ja avaa Aloitusvalikko.
- 2 Valitse siirtymisnäppäimillä **Medialinkki**-kuva ja paina **OK**.
- 3 Valitse PLEX Online painamalla keltaista painiketta.

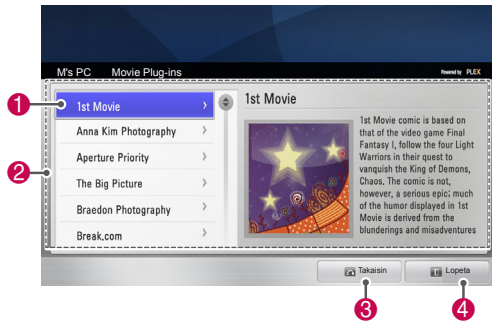

Asetus	Kuvaus
1	Katso laajennustietoja oikealla olevasta paneelista siirtämällä kursori laajennuksen kohdalle. Laajennukset on jo asennettu: Voit suorittaa, päivittää, poistaa tai asentaa niitä uudelleen. Laajennuksia ei ole vielä asennettu: Voit asentaa ne. Asennuksen jälkeen voit suorittaa laajennuksen valitsemalla video-, musiikki- tai kuvalaajennuksen Medialinkin päänäytöltä.
2	Lista saatavilla olevista laajennuksista asennusta varten.
3	Siirry edelliselle sivulle.
4	Poistu Medialinkistä.

DVR-toiminto

(Tämä toiminto on käytössä vain Suomessa, Ruotsissa, Norjassa, Tanskassa, Espanjassa, Venäjällä, Ukrainassa, Kazakstanissa, Liettuassa, Virossa, Latviassa ja Tšekin tasavallassa.)

Varoimenpiteet käytettäessä USB-laitetta



HUOMAUTUS

- Ainoastaan USB-tallennuslaite on tunnistettavissa.
- Jos USB-tallennuslaite liitetään USB-jakolaitteen kautta, laitetta ei tunnisteta.
- Automaattista tunnistusohjelmaa käyttävää USB-tallennuslaitetta ei ehkä tunnisteta.
- USB-muistilaitetta, joka käyttää sen omaa ajuria ei ehkä tunnisteta.
- Jos käytössä on useita osioita tai kortinlukija, enintään neljä muistikorttia voidaan tunnistaa samanaikaisesti.
- USB-muistilaitteen tunnistusnopeus riippuu jokaisesta laitteesta itsestään.
- Älä sammuta televisiota tai irrota USB-laitetta kytkettynä olevan USB-tallennuslaitteen ollessa käytössä. Jos laite irrotetaan äkillisesti, tallennetut tiedostot voivat vahingoittua tai USB-muistilaite voi vioittua.
- Kytke virta USB-muistilaitteeseen, joka tarvitsee ulkoisen virranlähteen. Muussa tapauksessa laitetta ei ehkä tunnisteta.
- Liitä USB-laite USB:n valmistajan toimittamalla kaapelilla. Mikäli liitettävä kaapeli ei ole USB:n valmistama tai se on äärimmäisen pitkä, laitetta ei ehkä tunnisteta.
- Muutamia USB-tallennuslaitteita ei välttämättä tueta tai ne eivät toimi oikein.
- Televisio näyttää enintään 128 merkkiä tiedostonimestä.
- Varmuuskopioi tärkeät tiedostot, koska USB-laitteella olevat tiedot voivat vahingoittua. Tietojen hallinta on kuluttajan vastuulla ja näin ollen valmistaja ei korvaa tietojen vahingoittumista.
- USB-kiintolevyn suositeltu kapasiteetti on vähintään 40 Gt ja enintään 1 Tt.
- Kaikki yli suositellut kapasiteetin omaavat laitteet eivät ehkä toimi oikealla tavalla.
- Videon toistaminen ei välttämättä onnistu sellaisen USB-liitännän kautta, joka ei tue

suuren nopeuden käyttöä.

- USB 2.0 -liittymää vanhempia USB-muistilaitteita tuetaan myös. Ne eivät kuitenkaan toimi oikein elokuvalettelossa.
- Ylläpidä ulkoisen kiintolevyn vakautta käyttämällä kiintolevyn analyysityökalua, jotta varmistat sen tasaisen toiminnan.
- Kiintolevyn analyysityökalu tarkistaa kiintolevyn suorituskyvyn: kirjoitus- ja lukunopeuden, käyttöajan ja vakauden. Kun kiintolevyn analyysityökalu on ladattu, sillä voi tehdä hakuja verkkosivustosta.
- DVR USB -kiintolevy tukee vain SSD- tai normaaleja kiintolevytyyppejä. (USB-muistia ei tueta.)
- SSD (Solid State Drive) -kiintolevyssä on rajoitettu määrä kirjoitus- ja poistovaiheita. Tälle tuotteelle suositellaan HDD (Hard Disk Drive) -kiintolevyä.

Timeshift (suoran lähetyksen keskeytys ja uudelleentoisto)

Tällä toiminnolla televisio voi tallentaa automaattisesti suoraa lähetystä ja tarjota sen katseltavaksi milloin tahansa.

Kun Timeshift on käytössä, voit keskeyttää tavallisen televisionkatselun ja siirtyä siinä taaksepäin milloin tahansa ilman, että menetät hetkeäkään suorasta lähetyksestä.

Timeshift ja tallennustoiminnot eivät välttämättä toimi, jos lähetettävän ohjelman signaali on heikko. Toiminto suoritetaan vasta, kun USB-laite on alustettu.

USB-tallennuslaitteiden kytkeminen

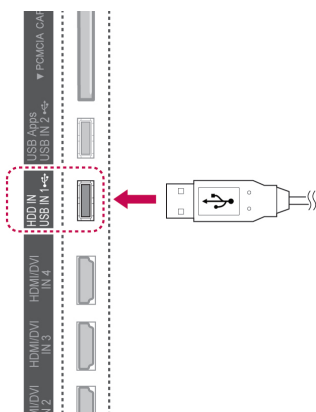

- 1 Kytke USB-laite **USB IN 1/HDD IN 1**-liitäntään television sivulla.
- 2 Jos käytät USB-laitetta (yli 40 Gt) DVR-tallennukseen, suorita USB-muistiyksikön alustus.

! HUOMAUTUS

- Alustaa DVR-tallennusta varten USB-liitäntällä levytilassa kytketyn kiintolevyn.
- Tämä otetaan käyttöön vain, kun DVR-tallennukseen käytettävä USB-kiintolevy on kytketty.
- Kun USB-muistiyksikön alustus suoritetaan, kaikki USB-laitteeseen tallennetut tiedot poistetaan.
- Kun USB-muistiyksikön alustus on käynnissä, älä irrota USB-laitetta. Irrottaminen voi aiheuttaa häiriöitä televisioon ja tallennuslaitteeseen.

USB-muistiyksikön alustus

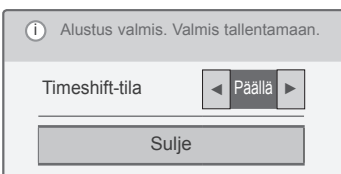
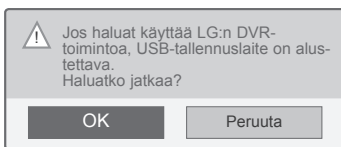

- 1 Kytke alustamaton USB-laite DVR-tallennusta varten ja alusta USB-laite painamalla **REC (Tallenna)**.
- 2 Valitse siirtymisnäppäimillä **OK** ja paina **OK**.
- 3 Valitse siirtymisnäppäimillä **Päällä** tai **Pois** ja paina **OK**.

! HUOMAUTUS

- Kun alustus on valmis, näkyviin tulee valmistumisesta ilmoittava ponnausikkuna ja USB-kiintolevy on käytettävissä DVR-tallennukseen.
- Alustusaika saattaa vaihdella USB-laitteen kapasiteetista riippuen.
- Tietokone ei tunnista alustettua USB-laitetta.
- Kun alle 40 Gt:n USB-laite on kytketty, USB-muistiyksikön alustusta ei käynnistetä.
- Varmuuskopiointiin käytettävän ulkoisen kiintolevyn suurin tuettu koko on 1 Tt.

Timeshift-tilan muutos käytettäessä toimintoa DVR

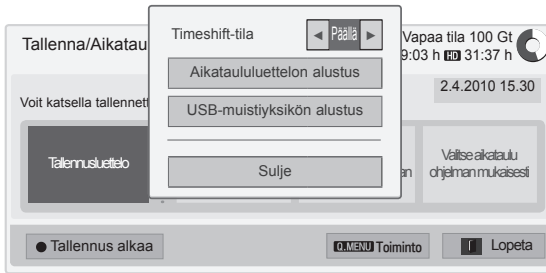

- 1 Kun olet liittänyt USB-laitteen, paina **OK**-näppäintä.
- 2 Avaa keltaista näppäintä painamalla DVR -asetusvalikko ja paina **Q.MENU**.
- 3 Valitse siirtymisnäppäimillä **Timeshift-tila** ja paina **OK**.
- 4 Valitse siirtymisnäppäimillä **Päällä** tai **Pois** ja paina **OK**.
- 5 Kun olet valmis, paina **EXIT (Lopeta)**.
Voit palata edelliseen valikkoon painamalla **BACK (Takaisin)**.

Valikko	Kuvaus
Tallennusluettelo	Siirtyy Tallennusluetteloon .
Ajastuslista	Siirtyy Ajastuslistaan .
Valitse aikataulu päivämäärän mukaan	Siirtyy Ajoitukseen .
Valitse aikataulu ohjelman mukaisesti	Määritä ajastintallennus siirtymällä ohjelmaoppaaseen.

USB-laitteen uudelleenalustaminen DVR

- 1 Kun olet liittänyt USB-laitteen, paina **OK**-näppäintä.
- 2 Avaa keltaista näppäintä painamalla DVR -asetusvalikko ja paina **Q.MENU**.
- 3 Valitse siirtymisnäppäimillä **USB-muistiyksikön alustus** ja paina **OK**.
- 4 Kun olet valmis, paina **EXIT (Lopeta)**.
Voit palata edelliseen valikkoon painamalla **BACK (Takaisin)**.

Timeshift-toiminnon eteneminen



- 1 Kun olet kytkenyt USB-laitteen, paina **OK**-näppäintä.
- Kun Timeshift-käynnistyy, ruudun alareunassa näkyy etenemispalkki, joka osoittaa tallennuksen nykyisen tilan.
- Piilota etenemispalkki painamalla **BACK** tai tuo etenemispalkki näkyviin painamalla **OK**.
- Toiminto jatkuu, vaikka ohjelmaa vaihdetaan Timeshift-toiminnon aikana.

Etenemispalkki

Toiminto näyttää, mikä Timeshift-katselu on mahdollista, nykyisen näytössä näkyvän katselukohdan ja suoran lähetyksen tilanteen.

- 1 Esikatselu
 - 2 Toiston nykyinen sijainti ja etenemisen aika
 - 3 Timeshift-toiston etenemisen kokonaisaika
- ▶ Toisto
 - ▶▶ Kelaus eteenpäin
 - ◀◀ Kelaus taaksepäin
 - ▬ Tauko
 - ↻ Suora katselu +
 - ↻ Suora katselu -
 - ▶▶ Näyttö kerrallaan
 - ▶▶ Hidas toisto



HUOMAUTUS

- Kiintolevytilan säästämiseksi mitään ei tallenneta, jos signaalia ei ole.
- Timeshift-toimintoa voidaan käyttää enintään 2 tunnin ajan.
- Ohjelmaa tai tuloa ei voi muuttaa tallennuksen aikana.
- Kun virta kytketään, kiintolevyn alustukseen saattaa kulua enintään 3 minuuttia.
- Ohjelman tallennus tai tallennetun ohjelman toisto ei välttämättä toimi, jos ohjelma on kopiosuojattu.
- Väliittömäksi toistoajaksi on asetettu 3 tuntia ja tuettu enimmäisaika on 5 tuntia.
- Yli 18 minuutin tallenteille luodaan pikkukuva 3 minuutin välein ja alle 18 minuutin tallenteille joka 1 - 3 minuutin välein.
- Yhdelle näytölle luodaan enintään 6 pikkukuvaa.
- DVR on käytettävissä DTV-kanavalla.
- Radio- tai satelliittiohjelmaa ja joitakin salattuja ohjelmia ei voi tallentaa.
- Voit tallentaa ja katsella DTV-ohjelmia 3D-muodossa.

Toisto Timeshift-toiminnon ollessa käytössä

Seuraavat vaihtoehdot ovat käytettävissä Timeshift-toiston aikana.

Kauko-ohjaimen käyttäminen

Voit toistaa väliaikaisesti tallennetun osan eri tavoin Timeshift-toiston aikana.

Painike	Kuvaus
◀ ▶	Paina toiston aikana toistuvasti REW (◀)- tai FF (▶) -näppäintä toiston nopeuttamiseksi. - Aina, kun painat näppäintä, haun nopeus lisääntyy yhdellä vaiheella (neljään vaiheeseen saakka).
⏸ ▶	Paina toiston aikana Pause (⏸) (Tauko) -näppäintä. - Taukonäyttö tulee näkyviin. - Aina, kun painat Pause (⏸) (Tauko) -näppäintä taukonäytössä, kuva siirtyy näyttö kerrallaan (⏸ ▶). - Paina Pause (⏸) (Tauko) -näppäintä ja vaihda sitten hidastukseen painamalla FF (▶) -näppäintä (⏸ ▶).
< >, OK	Kun siirät osoitinta siirtymisnäppäimellä (< >) toiston aikana ja painat OK -näppäintä, toisto käynnistyy suoraan siitä näytöstä, jossa osoitin sijaitsee. (↶, ↷)
Suora TV	Voit katsella tämänhetkistä suoraa lähetystä painamalla Suora TV -painiketta toiston aikana.

TALLENNUS

Käytä tätä toimintoa, jos et voi katsella ohjelmaa sen esitysaikana.

Tallennuksen aloitus/pysäytys

Voit tallentaa ohjelman, jota katselet.

Tallennuksen aloitus

- 1 Aloita tallennus painamalla **REC**.

Tallennuksen pysäyttäminen

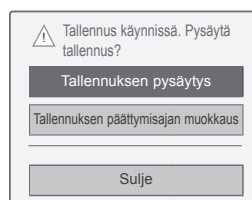

- 1 Pysäytä tallennus painamalla **REC**.
- 2 Valitse siirtymisasetuksilla **Tallennuksen pysäytys** ja paina **OK**.

! HUOMAUTUS

- Voit pysäyttää tallennuksen myös painamalla **STOP** (■).

Muuta tallennuksen lopetusaikaa.

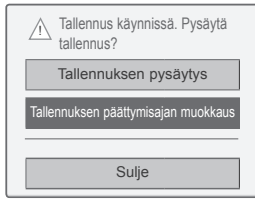

- 1 Paina tallennuksessa **REC (Tallenna)**.
- 2 Valitse siirtymisnäppäimillä **Tallennuksen päättymisajan muokkaus** ja paina **OK**.
- 3 Painamalla siirtymisnäppäimiä voit asettaa tallennuksen päättymisajan ja vahvistaa ajan painamalla **OK**.

**HUOMAUTUS**

- Jos käytettävissä oleva tallennustila ei riitä, tallennus pysähtyy automaattisesti.
- Alle 10 sekunnin tallennuksia ei tallenneta.
- Tallennuksen enimmäisaika on 5 tuntia.
- Jotta levytilaa säästyy lähetyksiä tallennettaessa, tietoja ei tallenneta, jos signaalia ei ole.
- Tallennustoiminto ei käynnisty kopiosuojattujen ohjelmien kohdalla.
- Näytetty aika saattaa poiketa hiukan todellisesta ajasta.
- Jos signaalia ei ole tai videolähdettä katsellaan, näytetty aika saattaa poiketa hiukan todellisesta ajasta.

**VAROITUS**

- Lähetyksmateriaalit ovat tekijänoikeuden suojaamia, ja tiettyjen lähetyksmateriaalien toistaminen on sallittua ainoastaan tekijänoikeuden omistajan luvalla.
- Tällä tallentimella tekemäsi ääni- ja videotallenteet ovat ainoastaan henkilökohtaiseen käyttöösi. Et saa myydä, lainata tai vuokrata niitä muille.

AIKATAULUTA

Manuaalinen ajastin

Tämä toiminto on helppo määrittää ajastetulle tallennukselle. Ajastintallennus on määritetty.

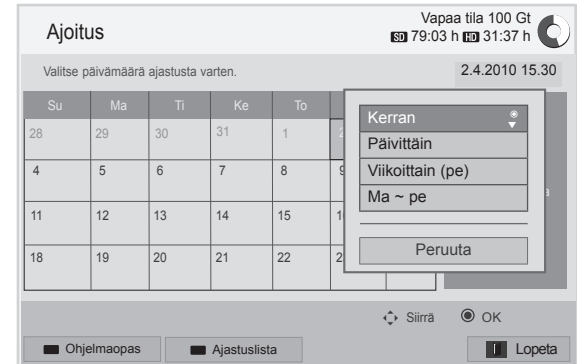
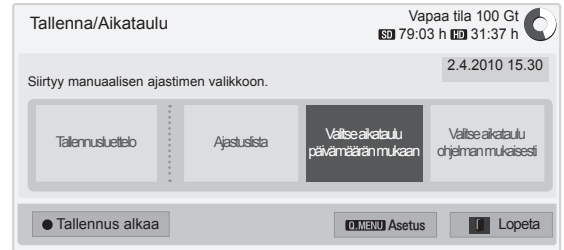

- 1 Kun olet kytkenyt USB-laitteen, paina **OK**-näppäintä.
- 2 Paina keltaista näppäintä.
- 3 Valitse siirtymisnäppäimillä **Valitse aikataulu päivämäärän mukaan** ja paina **OK**.
- 4 Valitse siirtymisnäppäimillä päivämäärä ja paina **OK**.
- 5 Valitse siirtymisnäppäimillä Toista vaihtoehto ja paina **OK**.
- 6 Valitse siirtymisnäppäimillä aikataulutyyppi, aika ja ohjelma ja paina **OK**.
- 7 Kun olet valmis, paina **EXIT (Lopeta)**. Voit palata edelliseen valikkoon painamalla **BACK (Takaisin)**.

Ajastuslista

Tämä toiminto näyttää ajastetun ohjelman. Voit tallentaa enintään 30 ohjelmaa.

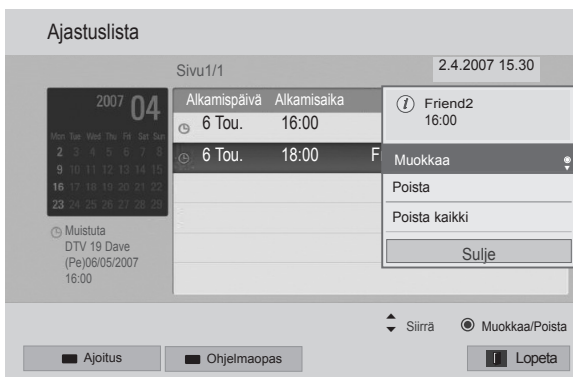
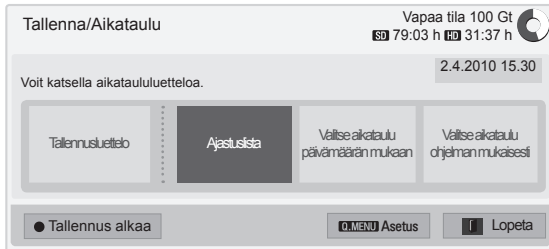

- 1 Kun olet kytkenyt USB-laitteen, paina **OK**-näppäintä.
- 2 Paina keltaista näppäintä.
- 3 Valitse siirtymisnäppäimillä **Ajastuslista** ja paina **OK**.
- 4 Valitse siirtymisnäppäimillä haluttu ohjelma ja paina **OK**.
- 5 Kun olet valmis, paina **EXIT (Lopeta)**.
Voit palata edelliseen valikkoon painamalla **BACK (Takaisin)**.

Valikko	Kuvaus
Muokkaa	Muokkaa kohtien Alkamispäivä/Alkamisaika/Päätymisaika/Otsikko/Kertaus sisältöä. Muokattu sisältö on tallennettava painamalla BACK . Tämä ominaisuus on poissa käytöstä varatuissa muistutuksissa.
Poista	Poistaa valitun kohteen luettelosta.
Poista kaikki	Poistaa kaikki kohteet luettelosta.
Sulje	Sulkee ponnahdusvalikon.

Aikatauluuettelon alustus

Tällä toiminnolla nollataan ajastuslista.

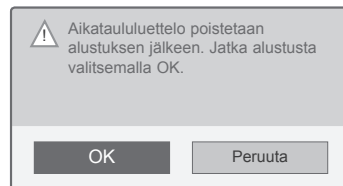
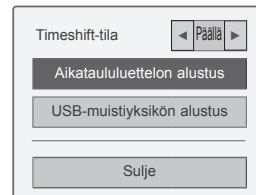

- 1 Kun olet kytkenyt USB-laitteen, paina **OK**-näppäintä.
- 2 Painamalla keltaista näppäintä voit näyttää DVR-asetusvalikon ja valita **Q.MENU**.
- 3 Valitse siirtymisnäppäimillä **Aikatauluuettelon alustus** ja painas **OK**.
- 4 Valitse siirtymisnäppäimillä **OK** ja paina **OK**. Aloita aikatauluuettelon alustus.
- 5 Kun olet valmis, paina **EXIT (Lopeta)**.
Voit palata edelliseen valikkoon painamalla **BACK (Takaisin)**.

Ohjelmaopas

Tämä toiminto on helppo määrittää ajastetulle tallennukselle. (Katso kohta EPG).

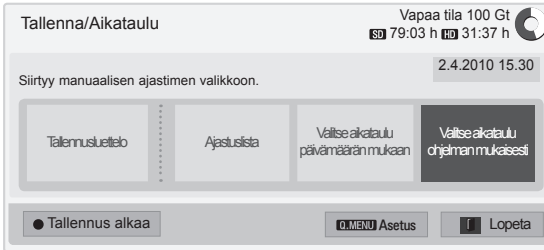

- 1 Kun olet kytkenyt USB-laitteen, paina **OK**-näppäintä.
- 2 Paina keltaista näppäintä.
- 3 Valitse siirtymisnäppäimillä **Valitse aikataulu ohjelman mukaisesti** ja paina **OK**.
- 4 Valitse siirtymisnäppäimillä ohjelma ja paina **OK**.
- 5 Kun olet valmis, paina **EXIT (Lopeta)**.

Voit palata edelliseen valikkoon painamalla **BACK (Takaisin)**.

! HUOMAUTUS

- Kopiosuojattuja ohjelmia ei voi tallentaa.

! Kopiosuojattu ohjelma: tallennus epäonnistui.

- Kun tallennetaan heikkolaatuisesta ulkoisesta lähteestä, tallennuksen laatu ei ole paras mahdollinen.
- Manuaalisen tallennuksen enimmäisaika on 5 tuntia ja vähimmäisaika 2 minuuttia.
- Jos lähetyksensä lähettää väärät aikataulut, ajastettu tallennus saattaa epäonnistua.
- Jos avausajalle ja ajastetulle tallennukselle on asetettu eri ohjelmat samaan ajankohtaan, television virta kytkeään ajastetun tallennuksen ohjelmaa varten.
- Jos katkaiset virran tallennuksen aikana, tallennettava ohjelma ei välttämättä tallennu. Siksi on hyvä painaa **STOP (■)**-näppäintä ja tarkistaa varattujen/tallennettujen luettelo ja katkaista sitten virta.
- Tallennusta ei voi varata alle 10 sekunnin ajalle.
- Koska Tallenna- ja Muistuta-toimintojen ohjelman otsikko ja aika perustuvat lähetyksensä lähettämiin tietoihin, ne saattavat poiketa todellisista lähetyksensä tilanteesta riippuen.
- Tallennusaika saattaa vaihdella tulosignaalin tarkkuuden tai USB-kiintolevyn kapasiteetin mukaan.
- Kun ajastetun tallennuksen on määrä alkaa ja television virta on katkaistu, televisio kytkee virran tallennuksen vaatimaan osaan ja jatkaa ajastukseen.
- Kun ajastetun tallennuksen on määrä alkaa ja välitön tallennus on käynnissä, sillä hetkellä tallennettavan ohjelman tallennus pysäytetään ja tallennetaan, ja sen jälkeen jatketaan ajastettua tallennusta.
- Jos television johto irrotetaan tai sen virta katkaistaan, ajastettu tallennus ei toimi.

TALLENNUSLUETTELO

Näet kaikkien tallennettujen ohjelmien luettelon samasta paikasta.

USB-laitteeseen tallennettu ohjelma voidaan toistaa.

Tallennusluettelo

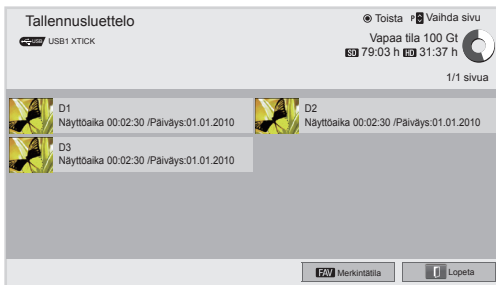

- 1 Kun olet kytkenyt USB-laitteen, paina **OK**-näppäintä.
- 2 Painamalla vihreää painiketta voit valita **Tallennusluettelon**.
- 3 Valitse siirtymisnäppäimillä tallennettu ohjelma ja paina **OK**.
- 4 Kun olet valmis, paina **EXIT (Lopeta)**.

Voit palata edelliseen valikkoon painamalla **BACK (Takaisin)**.

! HUOMAUTUS

- Jos levyllä on viallinen sektori, tallennusluettelon kohde tai kaikki kohteet saatetaan poistaa.
- Tallennusluettelon tallennusten enimmäismäärä on 200. Kun tallennuksia on 200, et voi tallentaa uusia ohjelmia.
- Kun koko tallennus toistetaan, ruutu on pysähtyneessä tilassa 10 sekuntia ja lopettaa toiston sen jälkeen automaattisesti.
- Tallennus voidaan toistaa myös tallennuksen tai ajastetun tallennuksen aikana.
- Tallennuksen toiston aikana kiintolevystä voi kuulua ääntä.
- Tällä ei ole merkitystä tuotteen suorituskyvyn ja luotettavuuden kannalta, ja on normaalia että kiintolevystä kuuluu ääntä.
- Toisessa televisiossa tallennettua ohjelmaa ei voi toistaa tässä televisiossa tekijänoikeussyistä. Jos yrität toistaa toisessa televisiossa tallennettua ohjelmaa tässä televisiossa, näyttöön tulee musta kuva.

Merkintätila

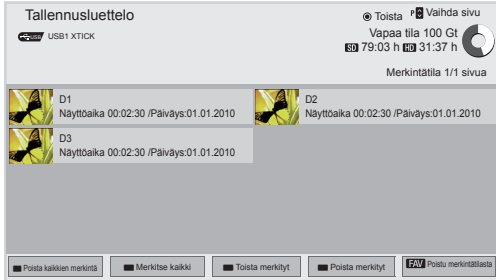

- 1 Kun olet kytkenyt USB-laitteen, paina **OK**-näppäintä.
- 2 Painamalla vihreää painiketta voit valita **Tallennusluettelon**.
- 3 Merkitse tallennettu ohjelma painamalla **FAV (Suosikit)**.
- 4 Valitse tallennettu ohjelma siirtymisnäppäimillä.
- 5 Toista merkitty tallennettu ohjelma painamalla keltaista näppäintä.

Painike	Kuvaus
Punainen näppäin	Poista kaikkien merkintä: poista merkittyjen tallennettujen ohjelmien merkinnät.
Vihreä näppäin	Merkitse kaikki: merkitse kaikki luettelossa olevat tallennetut ohjelmat.
Keltainen näppäin	Toista merkityt: toista ensimmäinen valittu tiedosto. Kun tallennetun ohjelman toisto päättyy, seuraava valittu tiedosto toistetaan automaattisesti.
Sininen näppäin	Poista merkityt: poista merkityt tallennetut ohjelmat.
FAV	Poistu merkintätilasta.

Tallennettujen ohjelmien toistaminen

Voit toistaa valitun ohjelman tallennusluettelosta.



- 1 Kun olet kytkenyt USB-laitteen, paina **OK**-näppäintä.
- 2 Painamalla vihreää painiketta voit valita **Tallennusluettelon**.
- 3 Valitse siirtymisnäppäimillä tallennettu ohjelma ja paina **OK**.
- 4 Paina vihreää näppäintä, valitse **Asetus** ja paina **OK**.
- 5 Kun olet valmis, paina **EXIT (Lopeta)**.

Voit palata edelliseen valikkoon painamalla **BACK (Takaisin)**.

Valikko	Kuvaus
Toista edellisestä toistokohdasta.	Jatkaa toistoa aiemman pysäytyksen kohdasta.
Toista alusta	Valittujen tallennettujen ohjelmien toisto.
Nimeä uudelleen	Nimeä ohjelma uudelleen.
Poista	Poista ohjelma.

Etenemispalkki

Toiminto näyttää, minkä tallennetun ohjelman katselu on mahdollista, mikä on näytössä näkyvän ohjelman katselukohta ja missä kohdassa suora lähetys on.

- 1 Esikatselu
- 2 Toiston nykyinen sijainti ja etenemisen aika
- 3 Tallennetun ohjelman etenemisen kokonaisaika
 - ▶ Toisto
 - ▶ Kelaus eteenpäin
 - ◀ Kelaus taaksepäin
 - || Tauko
 - ↶ Suora katselu +
 - ↷ Suora katselu -
 - ▶▶ Näyttö kerrallaan
 - ▶ Hidas toisto
 - A| (Sininen) Aloita toistoväli
 - A| (Keltainen) Aloita muokkausjakso
 - B| (Sininen) Lopeta toistoväli
 - B| (Keltainen) Lopeta muokkausjakso
 - ⏮ Toistoväli

Kauko-ohjaimen käyttäminen

Voit säätää erilaisia asetuksia tallennetun ohjelman toiston aikana.

Painike	Kuvaus
◀▶	Paina toiston aikana toistuvasti REW (◀)- tai FF (▶) -näppäintä toiston nopeuttamiseksi. - Aina, kun painat näppäintä, haun nopeus lisääntyy yhdellä vaiheella (neljään vaiheeseen saakka).
Vihreä näppäin	Asetus: määritä tallennettujen tiedostojen video- ja ääniasetukset painamalla vihreää näppäintä.
Keltainen näppäin	Clip-Edit: Paina keltaista näppäintä aloituskohdassa, josta haluat aloittaa muokkausjakson ja paina sitä uudelleen lopetuskohtassa. Tallenna valitsemalla Kyllä. - Muokkausjakson alussa on merkintä A ja muokkausjakson lopussa merkintä B ruudun alareunassa olevassa etenemispalkissa. Muokkausjakson alku ja loppu voidaan määrittää sekä eteen- että taaksepäin siirryttäessä. - Alle 10 sekunnin aikaväliä ei voi tallentaa.
Sininen näppäin	Toisto: Paina sinistä näppäintä aloituskohdassa, josta haluat aloittaa toistovälin ja paina sitä uudelleen lopetuskohtassa. Voit peruuttaa toistovälin painamalla sinistä näppäintä vielä kerran. - Toistovälin alussa on merkintä A ja toistovälin lopussa merkintä B ruudun alareunassa olevassa etenemispalkissa. Toistovälin alku ja loppu voidaan määrittää sekä eteen- että taaksepäin siirryttäessä. - Alle 10 sekunnin aikaväliä ei voi määrittää. - Kun toistovälitoisto peruutetaan, televisio palaa normaaliin toistoon toistovälin lopusta eteenpäin.
▶	Paina toiston aikana Pause () (Tauko) -näppäintä. - Taukonäyttö tulee näkyviin. - Aina, kun painat Pause () (Tauko) -näppäintä taukonäytössä, kuva siirtyy näyttö kerrallaan (▶). - Paina Pause () (Tauko) -näppäintä ja vaihda sitten hidastukseen painamalla FF (▶▶) -näppäintä (▶▶). - Jos et paina mitään näppäintä 10 minuuttiin tauon jälkeen, televisio palaa toistoon.
<>, OK	Kun siirät osoitinta siirtymisnäppäimellä (<>) toiston aikana ja painat sitten OK-näppäintä, kuva toistetaan näytössä, jossa osoitin sijaitsee. (↶↷)
3D	Käytetään 3D-videokuvan toistoon. (vain 3D-mallit)

EPG (sähköinen ohjelma- opas) -toiminto (digitaali- sessa tilassa)

Tässä järjestelmässä on sähköinen ohjelmaopas (EPG), joka helpottaa käytettävissä olevien katselu- vaihtoehtojen valintaa.

EPG-ohjelmaoppaassa on esimerkiksi tiedot televisio-ohjelmista ja kaikkien käytettävissä olevien palveluiden alkamis- ja päättymisajoista. EPG-ohjelmaoppaassa on usein myös lisätietoja ohjelmista (ohjelmatietojen saatavuus ja määrä vaihtelevat TV-kanavayhtiön mukaan).

Tätä toimintoa voi käyttää vain, kun asemat lähettävät EPG-tietoja.

Sinun on asetettava Kello **Aika**-valikosta ennen EPG-toiminnon käyttöä.

EPG näyttää ohjelmatiedot 8 päivälle.

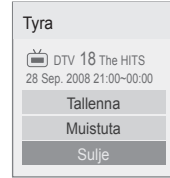

OK	Tallenna: näkyviin tulee tallennusasetusten ponnahdusikkuna. Muistuta : varattu.
^ v	Valitse Ajustettu Tallenna/ Muistutusasetustila.



- Paina **INFO (Tiedot)**, kun haluat näyttää ohjelmatiedot.

	Näyttää TV tai DTV ohjelman.
	Näky radio-ohjelman yhteydessä.
	Näky MHEG-ohjelman yhteydessä.
	Näky HE-AAC-ohjelman ohessa.
	Lähetettävän ohjelman kuvasuhde.
	Lähetettävän ohjelman kuvasuhde.
	Näky tekstitelevision käytön yhteydessä.
	Näky tekstitystä käyttävän ohjelman yhteydessä.
	Näky maksullisen ohjelman yhteydessä.
	Näytetään yhdessä Dolby Dolby Ohjelman kanssa.
	Näky Dolby Digital PLUS -ohjelman yhteydessä.
576i/p, 720p, 1080i/p	Lähetettävän ohjelman tarkkuus
	Ikonissa näkyvät lähetetyt ohjelmat eivät ehkä ole näkyvissä näytön ulostulossa riippuen ohjelman tiedoista.
	Näky MHP-ohjelman ohessa.
>	Näyttää seuraavat ohjelmatiedot.
^ v	Näyttää muut ohjelmatiedot.

Ota EPG käyttöön tai poista se käytöstä.

- Ota EPG käyttöön tai poista se käytöstä painamalla **GUIDE (Opas)**.

Ohjelman valitseminen

- Valitse haluttu ohjelma siirtymisnäppäimillä tai **P-näppäimellä** ^ v.



NYT/SEURAAVA-opastila

Voit näyttää parhaillaan lähetettävän ohjelman ja seuraavan ohjelman tiedot.

Painike	Kuvaus
Punainen näppäin	EPG-tilan vaihtaminen.
Keltainen näppäin	Siirry Manual Timer (Manuaalinen ajastus) tilaan. (Katso s.84)
Sininen näppäin	Siirry Schedule List (Ajastuslista) tilaan. (Katso s.85)
OK	Kun Nyt valitaan, TV siirtyy valittuun ohjelmaan ja EPG poistuu. Jos 'Tulevat lähetysohjelmat' on valittuna, varauksen ponnahtusikkuna ilmestyy näytölle.
< >	Valitse ohjelma.
^ v	Valitse lähetysohjelma.
P ^ v	Siirtyminen sivun loppuun ja alkuun.
GUIDE	
BACK	Poistaa EPG-ohjelmaoppaan käytöstä.
EXIT	
TV/RAD	Valitse DTV- tai RADIO-ohjelma.
INFO	Tarkat tiedot näkyviin ja pois näkyvistä.
FAV	Vaihda suosikkitilaan.

8 päivän opastila

Painike	Kuvaus
Punainen näppäin	EPG-tilan vaihtaminen.
Vihreä näppäin	Siirry päivämäärän asetustilaan.
Keltainen näppäin	Siirry Manual Timer (Manuaalinen ajastus) tilaan. (Katso s.84)
Sininen näppäin	Siirry Schedule List (Ajastuslista) tilaan. (Katso s.85)
OK	Kun parhaillaan lähetettävä ohjelma valitaan, TV siirtyy valittuun ohjelmaan ja EPG poistuu. Kun seuraava lähetettävä ohjelma valitaan, varausponnahdusikkuna avautuu.
< >	Valitse ohjelma.
^ v	Valitse lähetysohjelma.
P ^ v	Siirtyminen sivun loppuun ja alkuun.
GUIDE	
BACK	Poistaa EPG-ohjelmaoppaan käytöstä.
EXIT	
TV/RAD	Valitse DTV- tai RADIO-ohjelma.
INFO	Tarkat tiedot näkyviin ja pois näkyvistä.
FAV	Vaihda suosikkitilaan.

Vaihda päivämäärämuoto

Painike	Kuvaus
Vihreä näppäin	Päivämäärä -asetustilan poistaminen käytöstä.
BACK	
OK	Siirry valittuun päivämäärään.
< >	Päivämäärän valinta.
GUIDE	Poistaa EPG-ohjelmaoppaan käytöstä.
EXIT	

Laajennettu kuvaus

Painike	Kuvaus
INFO	Tarkat tiedot näkyviin ja pois näkyvistä.
^ v	Teksti ylös/alas
< >	Valitse Ajastettu Tallenna/Muistutus-asetustila.
GUIDE	Poistaa EPG-ohjelmaoppaan käytöstä.
EXIT	

3D-KUVANNUS

(vain 3D-mallit)

3D-tekniikka

Tämä televisio voi näyttää 3D-kuvaa 3D-lähe-
tyksen välityksellä tai kun televisio on kytketty
yhteensopivaan laitteeseen kuten Blu-ray- tai
3D-soittimeen. Katsojalla on oltava yhteensopivat
3D-lasit kuvien katselemiseksi kolmiulotteisina.



VAROITUS

- 3D-videoiden katselussa suosittelemme py-
symään laitteesta vähintään kahden näytön
halkaisijan mittaisella etäisyydellä.
- Television katseluun 3D-muodossa tarvitaan
3D-lasit. Parhaimman tuloksen saat käyt-
tämällä LG-merkin 3D-laseja. 3D-kuva ei
välttämättä näy kunnolla, jos käytät toisen
merkin 3D-laseja. Katso lisätietoja 3D-lasien
käyttöoppaasta.
- Kun katselet 2D-kuvaa, on suositeltavaa
ottaa 3D-lasit pois. Jos katselet 2D-kuvaa
3D-laseilla, kuvat voivat vääristyä.
- Jos 3D-kuvaa katsoo liian läheltä tai hyvin
pitkään, se voi vaurioittaa näkökykyä.
- Pitkäkestoinen television 3D-kuvan katselu
tai 3D-pelien pelaaminen 3D-lasien avulla
voi aiheuttaa uneliaisuutta, päänsärkyä tai
silmien väsymistä. Jos sinulla on päänsärkyä
tai tunnet itsesi väsyneeksi tai uneliaaksi,
lopeta TV:n katselu ja lepää.
- Raskaana olevien naisten, iäkkäämpien hen-
kilöiden tai henkilöiden, joilla on sydänsaira-
uksia tai jatkuvaa väsyneisyyttä, tulisi välttää
3D-television katselua.
- Jotkut 3D-kuvannukset videolla voivat näyt-
tää siltä, että sinun on väistettävä niitä. Siksi
on suositeltavaa, ettet katso 3D-televi-
siota herkästi särkyvien tai helposti kaatuvien
esineiden lähetyksillä.
- Alle 5-vuotiaat lapset eivät saa katsoa 3D-
televi-
siota. 3D-kuva voi vaikuttaa lapsen
näön kehitykseen.
- Varoitus valoherkkyysoh-
tauksista:
Jotkut katselijat voivat tuntea huonovoin-
tisuutta tai saada epilepsia-
kohtauksen tiet-
yistä televisiossa tai videopeleissä ole-
vista tekijöistä, kuten välkkyvistä valoista tai
kuvista. Jos sinulla tai perheenjäsenelläsi on
ollut aiemmin huonovointisuutta tai epilepsia-

kohtauksia, kysy neuvoa lääkäriiltäsi ennen
3D-television katselua.

Jotkin oireet voivat myös esiintyä määrit-
tämättömissä olosuhteissa ilman aiempaa
sairaushistoriaa. Lopeta 3D-kuvan katselu
välittömästi ja ota yhteyttä lääkäriin, jos
sinulla on jokin seuraavista oireista: pyörry-
tystä, huimausta, näönmuutoksia, silmien tai
kasvojen lihasten nykimistä, tiedottomuutta,
kouristuksia, tajuttomuutta, sekavuutta tai
hämmennyneisyyttä, suunta-
vaiston häviä-
mistä, lihassupistumia tai pahoinvointia.
Vanhempien on tarkkailtava lapsia ja nuoria
näiden oireiden varalta, sillä lapset ja nuoret
voivat olla herkempiä 3D-television aiheutta-
mille vaikutuksille.

- Valolle herkistymisen riskiä voidaan alentaa
seuraavilla toimenpiteillä.
 - » Pidä 3D-television katselussa säännöllisiä
taukoja.
 - » Henkilöiden, joilla on erilainen näkö kum-
massakin silmässä, on käytettävä näköä
korjaavia keinoja ennen television katselua.
 - » Katso televisiota siten, että silmäsi ovat
samalla tasolla 3D-näytön kanssa, äläkä
istu liian lähellä televisiota.
 - » Älä katso 3D-kuvaa väsyneenä tai sairaa-
na, äläkä pitkiä ajanjaksoja.
 - » Älä käytä 3D-laseja muuhun tarkoitukseen
kuin 3D-television 3D-kuvannuksen katse-
luun.
 - » Jotkut katselijat voivat tuntea sekavuutta
3D-television katselun jälkeen. Siksi on
suositeltavaa tarkkailla 3D-television katse-
lun jälkeistä olotilaa ennen liikkeelle lähtöä.

! HUOMAUTUS

(Vain 42/47/55LW75**, 42/47/55LW77**, 47/55LW95** 72LZ97**)

- Television käynnistämisen jälkeen voi mennä muutamia sekunteja, ennen kuin televisio on virittynyt.
- Jos television ja 3D-lasien välisessä tilassa on esineitä tai muita näköesteitä, 3D-kuvannus ei välttämättä näy oikein.
- Älä käytä televisiota muiden sähkölaitteiden ja radiotaajuussäteilyä lähettävien laitteiden läheisyydessä.
- Katsottaessa digiteleviäsiä 3D-tilassa signaalia ei voi lähettää näytöstä SCART-kaapelilla.
- Jos otat 3D-tilan käyttöön ajastetun tallennuksen aikana, näytön signaalia ei voi lähettää SCART-kaapelilla eikä tallennus onnistu.
- 3D-kuvan katsominen ei ehkä onnistu maakuulta.
- Kun katsot välillä poispäin televisiosta ja sitten käännät katseen takaisin 3D-ohjelmaan, voi kulua hetki, ennen kuin näet 3D-kuvan oikein.

! HUOMAUTUS

(Vain 32/37/42/47/55LW55**, 32/37/42/47/55LW57**, 32/42/47/55LW65**)

- Katsottaessa digiteleviäsiä 3D-tilassa signaalia ei voi lähettää näytöstä SCART-kaapelilla.
- Jos otat 3D-tilan käyttöön ajastetun tallennuksen aikana, näytön signaalia ei voi lähettää SCART-kaapelilla eikä tallennus onnistu.

3D-lasien käyttö**! VAROITUS**

- Älä käytä 3D-laseja omien silmälasiesi, aurinkolasiesi tai suojalasi sijasta.
- Älä säilytä 3D-laseja kuumissa tai kylmissä tiloissa.
- Älä pudota esineitä 3D-lasien päälle. Älä pudota tai taivuta laseja.
- Koska 3D-lasit naarmuuntuvat herkästi, puhdista linssit vain pehmeällä kankaalla. Puhalla pölyt pois lasien pinnalta, ennen kuin pyyhität ne pehmeällä kankaalla, koska lasit naarmuuntuvat herkästi.
- Tiedonsiirto saattaa epäonnistua, jos lasit ovat lähellä elektronisia laitteita, jotka käyttävät samaa kaistanleveyttä (2,4 GHz), esimerkiksi mikroaaltouunin tai langattoman lähiverkkolaitteen lähellä.

3D-kuvannuksen katseluetäisyys

(Vain 42/47/55LW75**, 42/47/55LW77**, 47/55LW95** 72LZ97**)

Television koko, katselukulma ja muut tekijät saattavat muuttaa katseluetäisyyttä ja -kulmaa.

Katseluetäisyys	Enimmäiskatseluetäisyys
2–7 m	10 m

3D-kuvannuksen katsominen

- 1 Toista 3D-muodossa kuvattu video.
- 2 Katsele 3D-kuvannusta painamalla **3D**.
- 3 Pue 3D-lasit.
- 4 Valitse siirtymisnäppäimillä **OK** ja paina **OK**.
- 5 Valitse siirtymisnäppäimillä muoto ja paina **OK**.

Tila	Kuvaus
2D » 3D	Muutettu 2D-tilasta 3D-tilaan 2D-kuvatilasta 3D-kuvatilaan muunnetut videot eivät ehkä näytä yhtä realistisilta kuin alkuperäiset 3D-videot. 
Sivuttain	
Ylhäällä ja alhaalla	
Sakkikuvio	
Jaksottainen	

- 6 Valitse **3D**-näppäimellä **2D pois** tai **3D pois**.

Option	Kuvaus
3D -> 2D	Näyttää kuvat 2D-muodossa ilman 3D-tehosteita.
3D pois	Näyttää kuvat alkuperäisessä muodossa.
2D -> 3D	Näyttää kuvat 3D-muodossa.
Peruuta	Sulkee ponnahdusikkunan.

3D-kuvannuksen asetus

- 1 Valitse **3D OPTION (3D-vaihtoehto)**, kun katselet 3D-kuvannusta. Ponnahdusikkuna avautuu.
- 2 Valitse siirtymisnäppäimillä jokin seuraavista vaihtoehdoista ja paina **OK**.



3D-tilan asetus

Valinta (mallin mukaan)	Kuvaus
3D-kuvan korjaus	Valitse Vasen/Oikea tai Oikea/Vasen . Valitse näyttö, jossa 3D-video-kuva näkyy parhaiten.
3D-syvyys	Säätää 2D-kuvasta muunnetun 3D-kuvan stereovaihtelmaa.
3D-näkökulma	Säätää 3D-perspektiivinäkymää siirtämällä 3D-kuvaa eteen ja taakse.
3D-optimointi	Optimoi 3D-kuvan näytön katselu ympäristön mukaan.

Aseta video.

Voit muuttaa videoasetuksia. (Katso KUVA-asetukset).

Aseta ääni.

Voit muuttaa ääniasetuksia. (Katso ÄÄNI-asetukset).

**VAROITUS**

- Jotkin valikot eivät välttämättä toimi 3D-katselun aikana.
- 3D-kuvannus poistuu käytöstä automaattisesti, kun DTV-kanavia tai tulolähdettä vaihdetaan.
- Näytön kuva ei välttämättä näy oikein, jos katselet 2D-kuvia 3D-tilassa.
- 3D-tehosteet näkyvät, kun 3D-tila on valittuna oikein televisioon syötettävälle 3D-tulon signaalille.
- Televisio käyttää *mpo-tiedostoille (3D-kameran tiedostot) 3D-kuvannustilaa automaattisesti.









**HUOMAUTUS**

- Jos valitset 3D-tilan, virran merkkivalo sammuu automaattisesti.
- Voit valita vain asetukset **Pois** tai **Elo-kuvateatteri** kauko-ohjaimen **AV MODE (AV-tila)** -näppäimellä.
- Virransäästö on poissa käytöstä, kun toistetaan 3D-kuvaa.
- Et voi siirtyä Aloitusvalikkoon, kun katselet 3D-tiedostoja.

TV-ASETUSTEN MUOKKAAMINEN

SETUP (Asetukset) -valikko

- 1 Paina **Home (Aloitus)** ja avaa Aloitusvalikko.
- 2 Valitse siirtymisnäppäimillä **SETUP (Asetukset)** -valikko ja paina **OK**.
- 3 Valitse siirtymisnäppäimillä jokin seuraavista valikoista ja paina **OK**.
- 4 Valitse siirtymisnäppäimillä haluamasi asetus tai toiminto ja paina **OK**.
- 5 Kun olet valmis, paina **EXIT (Lopeta)**.

Valikko		Kuvaus
	ASENNUS	Ohjelmien määrittäminen ja muokkaus.
	PICTURE	Kuvan koon, laadun tai tehosteen muokkaus.
	ÄÄNI	Äänen laadun, tehosteen tai voimakkuuden muokkaus.
	AIKA	Ajan, päiväyksen tai ajastimen asetus.
	LUKITUS	Kanavien ja ohjelmien lukitus ja lukituksen vapautus.
	ASETUS	Yleisasetusten muokkaus.
	VERKKO	Verkoasetuksen määrittäminen.
	TUKI	Asiakkaan tietojen tarkistaminen.

Asetusten muokkaaminen

ASETUKSET-asetukset

- 1 Avaa **Aloitusvalikko** painamalla Home-näppäintä.
- 2 Valitse siirtymisnäppäimillä **ASETUKSET** ja paina **OK**.
- 3 Valitse siirtymisnäppäimillä **ASETUKSET** ja paina **OK**.
- 4 Valitse siirtymisnäppäimillä haluamasi asetus tai vaihtoehto ja paina **OK**.
- Voit palata edelliselle tasolle painamalla **BACK (Takaisin)**.
- 5 Kun olet valmis, paina **EXIT (Lopeta)**.

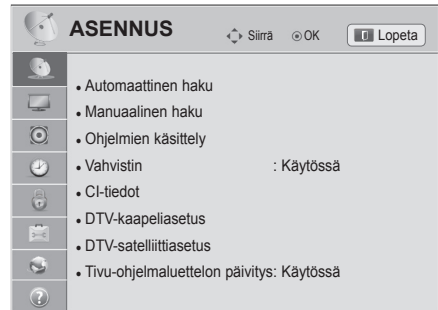

Käytettävissä olevien ohjelma-asetusten kuvaus:

Asetus	Kuvaus
Automaattinen haku	Hakee ja tallentaa kaikki käytettävissä olevat ohjelmat antenni-, kaapeli- tai satelliittiliitäntöjen kautta (Katso s.31).
Manuaalinen haku	Hakee ja tallentaa halutut ohjelmat manuaalisesti (Katso s.36).
Ohjelmien käsittely	Muokkaa ohjelmia (Katso s.39).
Vahvistin	Määrittäminen optimoituun herkkyteen signaalin vastaanoton perusteella. (Katso s.40).
CI-tiedot	Voit katsella tiettyjä salattuja (maksullisia) palveluja (Katso s.40).
DTV-kaapeliasetus (Vain Kaapeli- ja Kaapeli ja satelliitti -tila (vain satelliittimallit))	Eri asetusten määrittäminen kaapeli-DTV:n katselulle. (Katso s.34).
Satelliitti-DTV-asetus (Vain Satelliitti-, Antenni ja satelliitti-, Kaapeli ja satelliitti -tilat, vain satelliittimallit)	Eri asetusten määrittäminen satelliitti-DTV:n katselulle. (Katso s.34).
Tivu-ohjelmaluettelon päivitys (Vain Satelliitti-, Antenni ja satelliitti-, Kaapeli ja satelliitti -tilat, vain satelliittimallit, vain Italiassa)	Päivittää muuttuneet ohjelmaluettelon tiedot maan lähetystilanteen ja satelliitin mukaan. (Katso s.35).



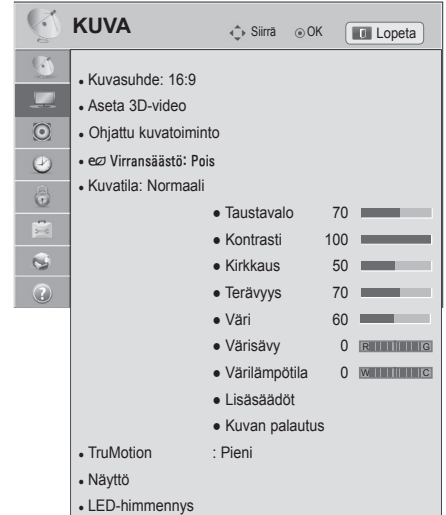

KUVA-asetukset

- 1 Paina **Home (Aloitus)** ja avaa Aloitusvalikko.
- 2 Valitse siirtymisnäppäimillä **ASETUKSET** ja paina **OK**.
- 3 Valitse siirtymisnäppäimillä **KUVA** ja paina **OK**.
- 4 Valitse siirtymisnäppäimillä haluamasi asetus tai toiminto ja paina **OK**.
- Voit palata edelliselle tasolle painamalla **BACK (Takaisin)**.
- 5 Kun olet valmis, paina **EXIT (Lopeta)**.



Käytettävissä olevien ohjelma-asetusten kuvaus:

Asetus	Kuvaus										
Kuvasuhte	Optimoi kuvan koon (Katso s.41).										
Aseta 3D-video (vain 3D-mallit)	Asettaa 3D-kuvannusasetuksen. (Katso s.92)										
Ohjattu kuvatoiminto	Säätää kuvanlaadun ja kalibroi ruudun. Mukautetut asetukset tallennetaan nimellä Edistynyt1 Kuvatila -kohtaan. <div style="border: 1px solid black; padding: 5px;"> <p>! HUOMAUTUS</p> <ul style="list-style-type: none"> • Jos valitset Ohjattu kuvatoiminto, virransäästötoiminto on käytössä automaattisesti. • Palauta Ohjattu kuvatoiminto -toiminnon tekemät muutokset Kuvan palauttam. -valinnalla, kun Kuvatila-valintana on Edistynyt1. • RGB-PC/HDMI-PC/DVI-PC-tiloissa ei käytetä muutettuja Väri-, Värisävy- ja Vaakaterävyys/pystyterävyys-arvoja. </div>										
Energy Saving (Virransäästö)	Vähentää virrankulutusta säättämällä näytön kirkkautta. <div style="border: 1px solid black; padding: 5px;"> <p>! HUOMAUTUS</p> <ul style="list-style-type: none"> • Kun energiansäästötilaa säädetään MHEG/MHP-tilassa, energiansäästöasetus tulee käyttöön, kun MHEG/MHP on valmis. • Videon mykistys -asetuksen valitseminen radiokanavan ollessa viritettynä vähentää virran kulutusta. • Jos valitset Automaattinen- tai Enimmäisarvo-asetuksen, taustavalo ei toimi. </div> <table border="1" style="width: 100%; margin-top: 10px;"> <thead> <tr> <th colspan="2">Asetus</th> </tr> </thead> <tbody> <tr> <td>Automaattinen</td> <td>Taustavalo säädetään automaattisesti vastaamaan ympäristöä, kun valintana on Automaattinen Älykäs tunnistin -toiminnossa.</td> </tr> <tr> <td>Pois</td> <td>Valitse tämä, jos toiminto ei ole tarpeen.</td> </tr> <tr> <td>Vähimmäisarvo/Keskitaso/Enimmäisarvo</td> <td>Kirkkaustason valinta.</td> </tr> <tr> <td>Näytön sammutus</td> <td>Näyttö sammuu 3 sekunnin kuluessa. Kauko-ohjaimen minkä tahansa näppäimen painaminen käynnistää ruudun uudelleen.</td> </tr> </tbody> </table>	Asetus		Automaattinen	Taustavalo säädetään automaattisesti vastaamaan ympäristöä, kun valintana on Automaattinen Älykäs tunnistin -toiminnossa.	Pois	Valitse tämä, jos toiminto ei ole tarpeen.	Vähimmäisarvo/Keskitaso/Enimmäisarvo	Kirkkaustason valinta.	Näytön sammutus	Näyttö sammuu 3 sekunnin kuluessa. Kauko-ohjaimen minkä tahansa näppäimen painaminen käynnistää ruudun uudelleen.
Asetus											
Automaattinen	Taustavalo säädetään automaattisesti vastaamaan ympäristöä, kun valintana on Automaattinen Älykäs tunnistin -toiminnossa.										
Pois	Valitse tämä, jos toiminto ei ole tarpeen.										
Vähimmäisarvo/Keskitaso/Enimmäisarvo	Kirkkaustason valinta.										
Näytön sammutus	Näyttö sammuu 3 sekunnin kuluessa. Kauko-ohjaimen minkä tahansa näppäimen painaminen käynnistää ruudun uudelleen.										

Asetus	Kuvaus												
Kuvatila	<p>Valitsee jonkin esiasetetun kuvamuodon tai optimoi kunkin tilan asetukset TV-ruudun suorituskyvyn mukaan. Voit mukauttaa myös kunkin tilan lisäasetuksia. Esiasetetut tilat vaihtelevat TV:n mukaan.</p> <div style="border: 1px solid black; padding: 5px; margin-top: 10px;"> <p> HUOMAUTUS</p> <ul style="list-style-type: none"> Jos valitset Älykäs tunnistin -asetuksen, virransäästötoiminto siirtyy automaattisesti automaattitilaan. Jos valitset Cinema (Elokuva)-tilan, kuvasuhdetoiminto siirtyy automaattisesti Vain haku -tilaan. </div> <p>Tila (mallin mukaan)</p> <table border="1" style="width: 100%; border-collapse: collapse;"> <tr> <td style="width: 20%;">Älykäs tunnistin</td> <td>Asettaa television säätämään kuva-asetukset, kuten kontrastin, kirkkauden, terävyyden, värin tai värisävyn automaattisesti vastaamaan ympäristöä.</td> </tr> <tr> <td>Eloisa</td> <td>Säätää videokuvan myymäläympäristöä varten parantamalla kontrastia, kirkkautta, väriä ja terävyyttä.</td> </tr> <tr> <td>Normaali</td> <td>Säätää kuvan normaalia ympäristöä varten.</td> </tr> <tr> <td>Elokuvateatteri</td> <td>Säätää videokuvan elokuvamaiseksi, jolloin kuva vastaa lähinnä katselua elokuvateatterissa.</td> </tr> <tr> <td>Peli</td> <td>Säätää videokuvan tietokone- tai pelikonsolikäyttöä varten.</td> </tr> <tr> <td>Edistynyt</td> <td> <p>Videokuvan asetusten yksityiskohtainen säätäminen edistynyttä ja yleistä makua vastaaviksi.</p> <div style="border: 1px solid black; padding: 5px; margin-top: 10px;"> <p> HUOMAUTUS</p> <ul style="list-style-type: none"> ISFccc (ISFccc: Imaging Science Foundation Certified Calibration Control): tässä televisiossa on Imaging Science Foundationin ammattilaistason sertifiointin vaatimat tarkat kalibroinnit. Näiden ISF:n päivä- ja yötilojen avulla käyttäjät voivat kokea LG HDTV:n parhaat puolet. Tarkat kalibroinnit voidaan tehdä ISFccc-tilassa. Vain hyväksytty asentaja voi tehdä tarkan kalibroinnin. Pyydä tiedot ISF-hyväksytyistä asentajista lähimmältä jälleenmyyjältä. </div> </td> </tr> </table>	Älykäs tunnistin	Asettaa television säätämään kuva-asetukset, kuten kontrastin, kirkkauden, terävyyden, värin tai värisävyn automaattisesti vastaamaan ympäristöä.	Eloisa	Säätää videokuvan myymäläympäristöä varten parantamalla kontrastia, kirkkautta, väriä ja terävyyttä.	Normaali	Säätää kuvan normaalia ympäristöä varten.	Elokuvateatteri	Säätää videokuvan elokuvamaiseksi, jolloin kuva vastaa lähinnä katselua elokuvateatterissa.	Peli	Säätää videokuvan tietokone- tai pelikonsolikäyttöä varten.	Edistynyt	<p>Videokuvan asetusten yksityiskohtainen säätäminen edistynyttä ja yleistä makua vastaaviksi.</p> <div style="border: 1px solid black; padding: 5px; margin-top: 10px;"> <p> HUOMAUTUS</p> <ul style="list-style-type: none"> ISFccc (ISFccc: Imaging Science Foundation Certified Calibration Control): tässä televisiossa on Imaging Science Foundationin ammattilaistason sertifiointin vaatimat tarkat kalibroinnit. Näiden ISF:n päivä- ja yötilojen avulla käyttäjät voivat kokea LG HDTV:n parhaat puolet. Tarkat kalibroinnit voidaan tehdä ISFccc-tilassa. Vain hyväksytty asentaja voi tehdä tarkan kalibroinnin. Pyydä tiedot ISF-hyväksytyistä asentajista lähimmältä jälleenmyyjältä. </div>
Älykäs tunnistin	Asettaa television säätämään kuva-asetukset, kuten kontrastin, kirkkauden, terävyyden, värin tai värisävyn automaattisesti vastaamaan ympäristöä.												
Eloisa	Säätää videokuvan myymäläympäristöä varten parantamalla kontrastia, kirkkautta, väriä ja terävyyttä.												
Normaali	Säätää kuvan normaalia ympäristöä varten.												
Elokuvateatteri	Säätää videokuvan elokuvamaiseksi, jolloin kuva vastaa lähinnä katselua elokuvateatterissa.												
Peli	Säätää videokuvan tietokone- tai pelikonsolikäyttöä varten.												
Edistynyt	<p>Videokuvan asetusten yksityiskohtainen säätäminen edistynyttä ja yleistä makua vastaaviksi.</p> <div style="border: 1px solid black; padding: 5px; margin-top: 10px;"> <p> HUOMAUTUS</p> <ul style="list-style-type: none"> ISFccc (ISFccc: Imaging Science Foundation Certified Calibration Control): tässä televisiossa on Imaging Science Foundationin ammattilaistason sertifiointin vaatimat tarkat kalibroinnit. Näiden ISF:n päivä- ja yötilojen avulla käyttäjät voivat kokea LG HDTV:n parhaat puolet. Tarkat kalibroinnit voidaan tehdä ISFccc-tilassa. Vain hyväksytty asentaja voi tehdä tarkan kalibroinnin. Pyydä tiedot ISF-hyväksytyistä asentajista lähimmältä jälleenmyyjältä. </div>												
TruMotion	<p>Kehittyneet videotekniikka, joka selvittää kuvaa myös nopeiden toimintakohtausten aikana luomalla vakaan rakenteen terävämpää kuvaa varten. TruMotion toimii kaikissa tuloissa paitsi PC-tilassa.</p> <div style="border: 1px solid black; padding: 5px; margin-top: 10px;"> <p> HUOMAUTUS</p> <ul style="list-style-type: none"> Jos otat TruMotion-ominaisuuden käyttöön, näytössä voi näkyä kohinaa. Jos näin tapahtuu, ota TruMotion pois käytöstä. Jos valitset kuvatilaksi-Peli, ota TruMotion-asetus pois käytöstä. </div> <p>Tila</p> <table border="1" style="width: 100%; border-collapse: collapse;"> <tr> <td style="width: 20%;">Korkea</td> <td>Tuottaa tasaisemman kuvaliikkeen.</td> </tr> <tr> <td>Matala</td> <td>Tuottaa tasaisen kuvaliikkeen. Käytä tätä asetusta normaalikäytössä.</td> </tr> <tr> <td>Pois</td> <td>Poistaa TruMotionin käytöstä.</td> </tr> <tr> <td>Käyttäjät</td> <td> <p>De-Judder: säätää näytön kohinaa.</p> <p>De-Blurr: säätää näytön jälkikuvaa.</p> </td> </tr> </table>	Korkea	Tuottaa tasaisemman kuvaliikkeen.	Matala	Tuottaa tasaisen kuvaliikkeen. Käytä tätä asetusta normaalikäytössä.	Pois	Poistaa TruMotionin käytöstä.	Käyttäjät	<p>De-Judder: säätää näytön kohinaa.</p> <p>De-Blurr: säätää näytön jälkikuvaa.</p>				
Korkea	Tuottaa tasaisemman kuvaliikkeen.												
Matala	Tuottaa tasaisen kuvaliikkeen. Käytä tätä asetusta normaalikäytössä.												
Pois	Poistaa TruMotionin käytöstä.												
Käyttäjät	<p>De-Judder: säätää näytön kohinaa.</p> <p>De-Blurr: säätää näytön jälkikuvaa.</p>												

Asetus	Kuvaus	
NÄYTTÖ	Tietokoneen näyttöasetusten mukauttaminen.	
	Option	
	Tarkkuus	Valitsee oikean tarkkuuden tietokoneen mukaan.
	Auto Configure	TV optimoi TV-näytön asetukset automaattisesti.
	Sijainti	Asemoi kuvan oikein.
	Koko	Säätää kuvan koon.
	Vaihe	Poistaa vaakajuovat.
	Nollaa	Palauttaa oletusasetukset.
LEDien himmennys (mallin mukaan)	Analysoi videotulosignaalin näytön eri alueilla ja säätää taustavaloa, mikä parantaa kontrastia.	
	Tila	
	Pois	Poistaa LEDien himmennuksen käytöstä.
	Matala	Kirkastaa kuvaa ja syventää mustan tasoja pehmeällä paikallisella himmennyksellä.
	Normaali	Syventää mustan tasoja vahvalla paikallisella himmennyksellä.
	Korkea	Kirkastaa kuvaa ja syventää mustan tasoja vahvalla paikallisella himmennyksellä.

Peruskuvasetukset

Asetus	Kuvaus
Taustavalo	Säätää ruudun kirkkauden ohjaamalla LCD-taustavaloa. Jos vähennät kirkkautta, ruudusta tulee tummempi ja virrankulutus laskee videosignaalin heikkenemättä. <div style="border: 1px solid black; padding: 5px;"> <p>! HUOMAUTUS</p> <ul style="list-style-type: none"> Jos valintana on Virransäästö - Pois, Vähimmäisarvo, Normaali, Taustavalo on käytettävissä. </div>
Kontrasti	Lisää tai vähentää videosignaalin kaltevuutta. Valitse Kontrasti , kun kuvan kirkas alue on kylläinen.
Kirkkaus	Säätää kuvan signaalin perustasoa.
Terävyys	Säätää kuvan tummien ja vaaleiden osien reunojen terävyyttä. Mitä matalampi taso, sitä pehmeämpi kuva.
Väri	Säätää kaikkien värien voimakkuutta.
Sävy	Säätää punaisen ja vihreän värin tasapainoa.
Väriämpötila	Säädä lämpimäksi, kun haluat vahvistaa lämpimiä värejä, kuten punaista, tai säädä kylmäksi, kun haluat vahvistaa kylmiä värejä, kuten sinistä.
Lisäsäädöt tai Edistynyt säätö	Mukauttaa lisäasetuksia.
Kuvan palauttaminen	Palauttaa kunkin tilan oletusasetukset
<div style="border: 1px solid black; padding: 10px;"> <p>! HUOMAUTUS</p> <ul style="list-style-type: none"> Tätä toimintoa ei voi käyttää Älykkään tunnistimen kanssa. Väriä, terävyyttä ja sävyä ei voi säätää RGB-PC/HDMI-PC-tilassa. Kun Edistynyt1/2 on valittu, voit valita seuraavista: Taustavalo, Kontrasti, Kirkkaus, Vaaka-terävyys, Pystyterävyys, Väri tai Värisävy. </div>	

Edistyneet kuva-asetukset (mallin mukaan)

Asetus	Kuvaus
Dynaaminen kontrasti	Säätää kontrastia pitääkseen sen parhaalla mahdollisella tasolla näytön kirkkauden mukaan. Kuvaa parannetaan kirkastamalla kirkkaita osia ja tummentamalla tummia osia.
Dynaaminen väri	Säätää näytön värejä siten, että ne näyttävät eloisammilta, rikkaammilta ja selkeämmiltä. Toiminto parantaa sävyä, kylläisyyttä ja valoisuutta niin, että punainen, sininen, vihreä ja valkoinen näyttävät eloisilta.
Clear White	Tekee näytön valkoisista alueista kirkkaampia ja valkoisempia.
Ihonväri	Tunnistaa videokuvan ihoalueet ja säätää väriasetuksia niin, että ihonväri toistuisi mahdollisimman luonnollisena.
Kohinanvaimennus	Vähentää näytön kohinaa heikentämättä kuvan laatua.
Super-resoluutio	Tuottaa kristallinkirkkaan kuvan parantamalla sumean tai epäselvän alueen yksityiskohtia.
MPEG-kohinanvaimennus	Poistaa kuvan pakkaamisesta johtuvaa kohinaa.
Gamma	Voit säätää kuvan tummien ja keskiharmaiden alueiden kirkkautta. » Matala: vaalentaa harmaasävyjen tummia ja keskialueita. » Normaali: näyttää kuvan sävytasot alkuperäisinä. » Korkea: tummentaa harmaasävyjen tummia ja keskialueita.
Mustan taso	Säätää kuvan mustan värin tason oikeaksi. Toiminto on käytettävissä seuraavissa tiloissa: TV (NTSC-M/J, PAL-M, PAL-N), AV (NTSC-M/J, PAL-M, PAL-N), HDMI tai Komponentti. » Automaattinen: Määrittää näytön mustan tason automaattisesti suureksi tai alhaiseksi tulosisignaalin tason mukaisesti. » Matala: Kuvan heijastus on tumma. » Korkea: Kuvan heijastus on kirkas.

Asetus	Kuvaus
Katsojaystävällinen	Säätää ruudun kirkkautta siten, että kuva ei ole liian kirkas. Himmentää erittäin kirkkaita kuvia. Tämä ominaisuus on käytössä valinnassa Kuvatila-Normaali, Peli .
Todellinen elokuvateatteri	Kuvan värinä poistetaan, jotta filmille tallennetut videot näyttävät luonnollisilta. Käytä tätä toimintoa, jos haluat katsella alkuperäisiä elokuvan sisältöjä. Tämä toiminto toimii myös silloin, kun TruMotion on poistettu käytöstä.
Värialue	Lisäsäädöt Maksimoi värienkäytön värinlaadun parantamiseksi. » Normaali : normaali värimäärä. » Leveä : suuri värimäärä. Edistynyt säätö Signaalin värimalli. » Normaali : normaali värimäärä. » Leveä : suuri värimäärä. » EBU : tila, jossa näytetään EBU-värialue. » SMPTE : tila, jossa näytetään SMPTE-värialue. » BT709 : tila, jossa näytetään BT709-värialue.
Reunan terävöitys	Kuvan ääriviivat ovat selkeät ja erottuvat, mutta silti luonnolliset. Toiminto toimii hyvin terävyyden arvolla UI 60.
xvYCC	Tämä ominaisuus ei ole käytettävissä kaikissa malleissa. Tämä tuottaa syvemmät värit. Värit ovat syvät ja videosignaali normaali. Tämä toiminto otetaan käyttöön valitsemalla Kuvatila- Elokuvateatteri, Edistynyt , kun xvYCC -signaalia lähetetään HDMI-liitännän kautta.
Värisuodatin	Tällä toiminnolla voidaan suodattaa videokuvan tietyt värit. Voit säätää kuvan värikylläisyyttä ja sävyjä tarkasti RGB-suodattimen avulla.
Asiantuntijakuvio	Tätä tarvitaan edistyneissä säädöissä. Tämä toiminto otetaan käyttöön valitsemalla Kuvatila - Edistynyt , kun katsellaan digitaalista televisiota.
Väriämpötila	Säätää näytön yleistä värisävyä muuttamalla valkoisen perustasoa. a. Gamma : Valitse 1.9, 2.2, 2.4 b. Tapa: 2 kohtaa • Kuvio: Sisempi/Ulomp • Punainen/Vihreä/Sininen kontrasti, Punainen/Vihreä/Sininen kirkkaus: säätöalue on -50+50. c. Tapa: 10 kohtaa (IRE) • Kuvio: Sisempi/Ulomp • IRE (Institute of Radio Engineers) on videosignaalin koon ilmaiseva mittayksikkö, ja sen arvoksi voidaan asettaa 10, 20, 30–100. Voit säätää punaisen, vihreän tai sinisen värin arvoa kunkin asetuksen mukaan. • Valoisuus: Tämä toiminto näyttää 2.2 gamman lasketun valoisuusarvon. Voit määrittää haluamasi valoisuusarvon 100 IRE:n kohdalla. Kohteen 2.2 gamman valoisuusarvo näytetään kymmenen yksikön välein välillä 10–90 IRE. • Punainen/Vihreä/Sininen: Säätöalue on -50 +50. d. Käytä kaikkiin sisäntuloihin
CMS-värienhallintajärjestelmä	Kyseessä on ammattilaisten käyttämä työkalu, jolla tehdään säätöjä testauskuvioita käyttäen. Se ei vaikuta muihin väriin, mutta sillä voidaan valikoiden säätää 6 värialuetta (punainen/vihreä/sininen/syaani/magenta/keltainen). Värierot eivät ehkä näy, vaikka teet yleisiä kuvasäätöjä. Säädä punaista/vihreää/sinistä/keltaista/syaania/magenta. » d/Vihreä/Sininen/Keltainen/Syaani väri: säätöalue on -30+30. » Punainen/Vihreä/Sininen/Keltainen/Syaani/Magenta sävy: säätöalue on -30+30. Tämä ominaisuus on poissa käytöstä RGB-PC- ja HDMI-PC-tiloissa.

ÄÄNI-asetukset

- 1 Paina **Home (Aloitus)** ja avaa Aloitusvalikko.
- 2 Valitse siirtymisnäppäimillä **ASETUKSET** ja paina **OK**.
- 3 Valitse siirtymisnäppäimillä **ÄÄNI** ja paina **OK**.
- 4 Valitse siirtymisnäppäimillä haluamasi asetus tai toiminto ja paina **OK**.
- Voit palata edelliselle tasolle painamalla **BACK (Takaisin)**.
- 5 Kun olet valmis, paina **EXIT (Lopeta)**.

Käytettävissä olevien ääniasetusten kuvaus:

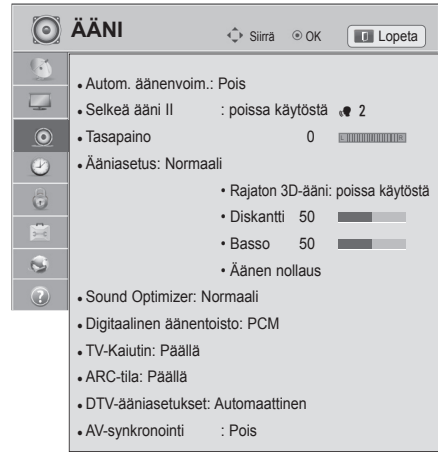

Asetus	Kuvaus
Autom. äänenvoim.	Ottaa käyttöön Autom. äänenvoim. -asetuksen, jolloin äänitaso ei heilahtele, kun vaihdat kanavia. Äänitaso voi muuttua lähetettävän signaalin laadun mukaan.
Selkeä ääni II	Puheäänen selkeyden parantaminen. Voit säätää äänen selkeystasoa, kun otat tämän toiminnon käyttöön.
Tasapaino	Tasapainota vasen ja oikea kaiutin huoneen mukaan.
Ääniasetus	Käyttää yhtä esiasetetuista äänitiloista tai mukauttaa kunkin tilan asetukset.
Tila	
Normaali	Normaali äänenlaatu
Musiikki	Musiikin kuuntelu
Elokvateatteri	Elokvien katselu
Urheilu	Urheilu
Peli	Pelaaminen
! HUOMAUTUS	<ul style="list-style-type: none"> • Jos äänenlaatu tai -voimakkuus ei ole haluamallasi tasolla, suosittelemme käyttämään erillistä kotiteatterijärjestelmää tai vahvistinta, jolla laite voidaan mukauttaa erilaisiin käyttöympäristöihin. • Jos valitset Päällä-asetuksen for Selkeä ääni II -kohdassa, Infinite 3D Surround -toiminto ei toimi.
Asetus	
Infinite 3D Surround	Patentoitu LG:n äänenkäsittelyjärjestelmä, jossa on upottava 5.1-tila-ääni, mutta vain kaksi etukaiutinta.
Diskantti	Ohjaa hallitsevia ääniä. Kun vahvistat diskanttia, korkean taajuusalueen ääniä tehostetaan.
Basso	Ohjaa pehmeitä ääniä. Kun vahvistat bassoa, matalan taajuusalueen ääniä tehostetaan.
Äänen nollaus	Palauttaa äänitilan oletusasetukset.
Sound Optimizer	Optimoi äänen television asennusympäristön mukaisesti.
Asetus	
Normal	Normaali äänitila.
Seinäasennustyyppi	Optimoitu ääni seinälle asennetulle televisiolle.
Alustatyyppi	Optimoitu ääni alustalla olevalle televisiolle.

Asetus	Kuvaus		
Digitaalinen äänentoisto	Tämän toiminnon avulla voit valita haluamasi Digital Audio Output -lähdön. Kun Dolby Digital on saatavana ja valitset Digitaalinen äänentoisto -valikossa Automaattinen, SPDIF (Sony Philips Digital InterFace) -lähtö tuotetaan Dolby Digital -muodossa. Kun Dolby Digital ei ole käytettävissä ja Automaattinen-vaihtoehto valitaan Digitaalinen äänentoisto -valikosta, SPDIF-lähtö tuotetaan PCM-muodossa (Pulse-code modulation). Vaikka sekä Dolby Digital että Äänen kieli olisi asetettu kanavassa, joka lähettää Dolby Digital Audio -ääntä, vain Dolby Digital toistetaan.		
	Kohde	Äänitulo	Digitaalinen äänilähtö
	Auto	MPEG Dolby Digital Dolby Digital Plus HE-AAC	PCM Dolby Digital Dolby Digital Dolby Digital
PCM	Kaikki	PCM	
TV-Kaiutin	<p>Käyttää TV:n sisäistä kaiutinta, kun ulkoista Hi-Fi-järjestelmää käytetään. Voit käyttää TV:n kaiutinta äänilähtönä, vaikka videotuloa ei olisi.</p> <p>! HUOMAUTUS</p> <ul style="list-style-type: none"> Kun TV:n kaiuttimet poistetaan käytöstä Simplink-kotiteatterin ollessa käytössä, äänentoisto vaihtuu automaattisesti kotiteatterin kaiuttimiin. Jos TV:n kaiuttimet otetaan käyttöön, ääni toistetaan TV:n kaiuttimien kautta. Jotkin ÄÄNI-valikot eivät ole käytössä, kun TV-Kaiuttimen asetus on Pois. 		
ARC-tila (Audio Return Channel)	<p>Kun ulkoista äänilaitetta käytetään ARC (Audio Return Channel) -toiminnon kanssa, SPDIF-lähtö voidaan lähettää vain High Speed HDMI -kaapelilla ilman erillistä optista kaapelia.</p> <p>! HUOMAUTUS</p> <ul style="list-style-type: none"> Kaikki HDMI-kaapelit eivät välttämättä tue tätä tilaa. (High Speed HDMI -kaapelia suositellaan.) ARC-tila toimii vain television HDMI 1 -liitännässä. Otaaa SIMPLINK-toiminnon käyttöön toimintoa varten. 		
Asetus			
Päällä	Jos ARC-toimintoa käyttävä laite on päällä, laitteen kaiutinta käytetään automaattisesti, kun SIMPLINK on käytössä.		
Pois	Vaikka ARC-toimintoa käyttävä laite on päällä ja SIMPLINK on käytössä, laitteen kaiutinta ei käytetä automaattisesti.		
DTV-ääniasetukset (digitaalissa tilassa)	Tällä toiminnolla voit valita äänityypin, kun tulosignaali on useita äänityyppejä.		
Tila			
Auto	Automaattinen lähdön valinta: HE-AAC > Dolby Digital+ > Dolby Digital > MPEG . (Paitsi Italiassa) Automaattinen lähdön valinta: HE-AAC > Dolby Digital+ > MPEG > Dolby Digital . (Vain Italiassa)		
HE-AAC, Dolby Digital+, Dolby Digital, MPEG	Käyttäjä voi valita haluamansa äänityypin. Esim. jos MPEG on valittu, MPEG on aina lähtönä. Jos MPEG ei ole tuettu, muu äänityyppi asetetaan tässä järjestyksessä.		
AV-synkronointi	Jos video ja ääni eivät ole synkronoituja, voit säätää niitä manuaalisesti. (-) asetus : tekee äänilähdöstä oletusnopeutta nopeamman. (+) asetus : tekee äänilähdöstä oletusnopeutta hitaamman.		
Option			
AV-synkronointi	Säätää television kaiuttimen ja SPDIF-lähdön synkronointia.		
TV-Kaiutin	Säätää television sisäisen kaiuttimen äänen synkronointia.		
SPDIF (Sony Philips Digital InterFace)	Säätää digitaaliseen äänilähtöporttiin liitetyn ulkoisen kaiuttimen äänen synkronointia.		

Stereo / kaksikanavaääni (Vain analogisessa tilassa)

Kun ohjelma on valittu, aseman äänitiedot näkyvät ohjelmapaikan ja aseman nimen yhteydessä.

- 1 Paina **Q. MENU (Pikavalikko)**.
- 2 Valitse siirtymisnäppäimillä **Ääni** tai **Äänen kieli** ja paina **OK**
- 3 Valitse siirtymisnäppäimillä äänilähtö ja paina **OK**.

Lähetys	Kuvaruutunäyttö
Mono	MONO
Stereo	STEREO
Kaksiääni	DUAL I , DUAL II , DUAL I + II

- **Monoäänen valinta**

Jos stereosignaali on heikko stereovastaanotossa, voit vaihtaa monoääneen. Monoääntä vastaanotettaessa parantaa äänen selkeyttä.

- **Kielen valinta kaksiaänilähetyksissä**

Jos ohjelma voidaan vastaanottaa kahdella kielellä (kaksi kieltä), voit valita DUAL I, DUAL II tai DUAL I+II.

DUAL I lähettää kaiuttimista lähetyksen ensisijaisen kielen.

DUAL II lähettää kaiuttimista lähetyksen toissijaisen kielen.

DUAL I+II lähettää kummastakin kaiuttimesta eri kieltä.

Nicam-vastaanotto (Vain analogisessa tilassa)

Jos TV:ssä on NICAM-vastaanotin, korkealaatuista NICAM (Near Instantaneous Companding Audio Multiplex) -digitaaliääntä voidaan vastaanottaa.

Äänilähtö voidaan valita vastaanotetun lähetyksen mukaisesti.

- 1 Kun **NICAM**-monoääntä vastaanotetaan, voit valita vaihtoehtoista **NICAM MONO** tai **FM MONO**.
- 2 Kun **NICAM**-stereoääntä vastaanotetaan, voit valita **NICAM STEREO** tai **FM MONO**.
Jos stereosignaali on heikko, valitse **FM MONO**.
- 3 Kun kaksiaänistä **NICAM**-ääntä vastaanotetaan, voit valita vaihtoehtoista **NICAM DUAL I**, **NICAM DUAL II** ja **NICAM DUAL I+II** tai **FM MONO**.

Äänen ulostulon valinta

In AV, Komponentti, RGB tai HDMI -tilassa voit valita äänen ulostulon vasempaan ja oikeaan kaiuttimeen. Valitse äänilähtö.

L+R: L-äänitulon äänisignaali lähetetään vasempaan kaiuttimeen ja R-äänitulon äänisignaali oikeaan kaiuttimeen.

L+L: L-äänitulon äänisignaali lähetetään vasempaan kaiuttimeen ja oikeaan kaiuttimeen

R+R: R-äänitulon äänisignaali lähetetään vasempaan kaiuttimeen ja oikeaan kaiuttimeen

AIKA-asetukset

- 1 Paina **Home (Aloitus)** ja avaa Aloitusvalikko.
- 2 Valitse siirtymisnäppäimillä **ASETUKSET** ja paina **OK**.
- 3 Valitse siirtymisnäppäimillä **AIKA** ja paina **OK**.
- 4 Valitse siirtymisnäppäimillä haluamasi asetus tai toiminto ja paina **OK**.
- Voit palata edelliselle tasolle painamalla **BACK (Takaisin)**.
- 5 Kun olet valmis, paina **EXIT (Lopeta)**.



Käytettävissä olevien aika-asetusten kuvaus:

Asetus	Kuvaus																				
Kello	<p>Asettaa ajan, päiväyksen, aikavyöhykkeen ja kesäajan. Aika asetetaan automaattisesti digitaalisen kanavan signaaliin sisältyvien aseman aikatietojen mukaan. Aseta muussa tapauksessa aika ja päiväys manuaalisesti.</p> <div style="border: 1px solid black; padding: 10px; margin: 10px 0;"> <p>! HUOMAUTUS</p> <ul style="list-style-type: none"> • Television kellonaika määräytyy television sijainnin aikavyöhykkeen ja GMT-ajan (Greenwich Mean Time) mukaan. Tiedot vastaanotetaan lähetyssignaalinä, ja kellonaika päivittyy automaattisesti digitaalisella signaalilla. • Kun aikavyöhykkeen kaupunki vaihdetaan, voit siirtää kellonaikaa tunnilla. • Aikavyöhyke-kohtaa voidaan muuttaa automaattisessa tilassa. </div> <table border="1" style="width: 100%; border-collapse: collapse;"> <thead> <tr> <th style="background-color: #e0e0e0;">Aikavyöhyke</th> <th></th> </tr> </thead> <tbody> <tr><td>Moskova</td><td></td></tr> <tr><td>Jekaterinburg</td><td></td></tr> <tr><td>Omsk</td><td></td></tr> <tr><td>Krasnoyarsk</td><td></td></tr> <tr><td>Irkutsk</td><td></td></tr> <tr><td>Jakutsk</td><td></td></tr> <tr><td>Vladivostok</td><td></td></tr> <tr><td>Magadan</td><td></td></tr> <tr><td>Kaliningrad</td><td></td></tr> </tbody> </table> <p>Tämä taulukko on Venäjän yhdeksän aikavyöhykkeen taulukko. Kun käyttäjä valitsee alueensa aikavyöhykkeen, laite asettaa automaattisesti ajan vastaavan alueen aikaan.</p> <p>Jos käyttäjä on valinnut alueensa, mutta lähetyssaseman paikallisen ajan siirtoa ei tarjota tai jos alueen tiedot eivät vastaa toisiaan, käyttäjä voi valita Siirtymän kohteesta Aikavyöhyke oikean ajan asettamiseksi.</p>	Aikavyöhyke		Moskova		Jekaterinburg		Omsk		Krasnoyarsk		Irkutsk		Jakutsk		Vladivostok		Magadan		Kaliningrad	
Aikavyöhyke																					
Moskova																					
Jekaterinburg																					
Omsk																					
Krasnoyarsk																					
Irkutsk																					
Jakutsk																					
Vladivostok																					
Magadan																					
Kaliningrad																					

Asetus	Kuvaus
TV:n sammutus- ja avausaika	<p>Asettaa TV:n automaattisen avaus- ja sulkuajan. Aseta aika ja päiväys etukäteen, jotta voit käyttää tätä toimintoa.</p> <div style="border: 1px solid #ccc; border-radius: 10px; padding: 10px; margin-top: 10px;"> <p> HUOMAUTUS</p> <ul style="list-style-type: none"> • Jos et paina mitään näppäintä 2 tunnin kuluessa siitä, kun Avausaika-toiminto on kytkenyt TV:n virran, TV siirtyy automaattisesti valmiustilaan. • Jos asetat sammutus- ja avausajankohdan samaksi, sammutusaika kumoaa avausajan. </div>
Uniajastin	<p>Asettaa ajan, jonka jälkeen TV:n virta katkaistaan. Kun sammutat television ja avaat sen uudelleen, uniajastimen toiminto poistetaan käytöstä.</p>

LUKITUS-asetukset

- 1 Paina **Home (Aloitus)** ja avaa Aloitusvalikko.
- 2 Valitse siirtymisnäppäimillä **ASETUKSET** ja paina **OK**.
- 3 Valitse siirtymisnäppäimillä **LUKITUS** ja paina **OK**.
- 4 Valitse siirtymisnäppäimillä asetus tai toiminto ja paina **OK**.
- Voit palata edelliselle tasolle painamalla **BACK (Takaisin)**.
- 5 Kun olet valmis, paina **EXIT (Lopeta)**.

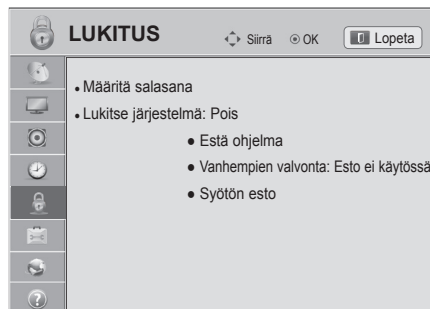

Käytettävissä olevien lukitusasetusten kuvaus:

Asetus	Kuvaus
Aseta salasana	Muuttaa 4-numeroista salasanaa. Oletusarvoinen PIN on '0','0','0','0'. Jos Ranska on valittu maaksi, salasana ei ole 0, 0, 0, 0 vaan 1, 2, 3, 4. Jos Ranska on valittu maaksi, salasana ei voi asettaa 0, 0, 0, 0. Jos unohdat salasanan, näppäile kauko-ohjaimessa 0, 3, 2, 5.
Lukitse järjestelmä	Järjestelmän lukitus otetaan käyttöön tai poistetaan käytöstä.
OHJELMIEN ESTÄMINEN	Estää lapsille sopimattomat ohjelmat. Ohjelmat voi valita, mutta ruutu on tyhjä, eikä ääntä kuulu. Voit katsella lukittua ohjelmaa antamalla salasanan. Voit käyttää toimintoa Lukitse järjestelmä -asetuksen ollessa Päällä .
Vanhempien valvonta	Tämä toiminto toimii lähetyksasemalta saatujen tietojen perusteella. Jos signaali sisältää virheellisiä tietoja, tämä toiminto ei toimi. Tämän valikon käyttäminen edellyttää salasanaa. Televisio muistaa viimeksi valitun asetuksen, vaikka virta katkaistaan. Voit estää lapsia katsomasta tiettyjä aikuisille tarkoitettuja ohjelmia määritettyjen ikärajojen perusteella. Anna salasana, jos haluat katsella rajoitettua ohjelmaa. Luokitus vaihtelee maittain.
Syötön esto	Estä tulolähde. Voit käyttää toimintoa Lukitse järjestelmä -asetuksen ollessa Päällä .

ASETUS-asetukset





- 1 Paina **Home (Aloitus)** ja avaa Aloitusvalikko.
- 2 Valitse siirtymisnäppäimillä **ASETUKSET** ja paina **OK**.
- 3 Valitse siirtymisnäppäimillä **ASETUS** ja paina **OK**.
- 4 Valitse siirtymisnäppäimillä asetus tai toiminto ja paina **OK**.
- Voit palata edelliselle tasolle painamalla **BACK (Takaisin)**.
- 5 Kun olet valmis, paina **EXIT (Lopeta)**.



Käytettävissä olevien yleisasetusten kuvaus:

Asetus	Kuvaus																
Kieli	Kielen valinta kuvaa tai ääntä varten.																
	Valinta																
Valikkokieli (Language)	Valitse haluamasi kieli.																
Audio Language	<p>Audio (Ääni) -toiminnon avulla voit valita lähetyksen kielen. Jos lähetyksessä ei ole mukana valittua audiokieltä vastaavaa ääntä, toistetaan oletuskielen mukainen ääni.</p> <p style="text-align: center;">Audiokielen OSD-tiedot</p> <table border="1"> <thead> <tr> <th>Näyttö</th> <th>Tila</th> </tr> </thead> <tbody> <tr> <td>N.A</td> <td>Ei käytettävissä</td> </tr> <tr> <td>MPEG</td> <td>MPEG-ääni</td> </tr> <tr> <td>D</td> <td>Dolby Digital -ääni</td> </tr> <tr> <td>↔</td> <td>Ääni Heikkonäköisiä varten</td> </tr> <tr> <td>[ABC]</td> <td>Ääni Heikkokuuloisia varten</td> </tr> <tr> <td>D+</td> <td>Dolby Digital Plus Audio</td> </tr> <tr> <td>HE-AAC</td> <td>HE-AAC-ääni</td> </tr> </tbody> </table>	Näyttö	Tila	N.A	Ei käytettävissä	MPEG	MPEG-ääni	D	Dolby Digital -ääni	↔	Ääni Heikkonäköisiä varten	[ABC]	Ääni Heikkokuuloisia varten	D+	Dolby Digital Plus Audio	HE-AAC	HE-AAC-ääni
Näyttö	Tila																
N.A	Ei käytettävissä																
MPEG	MPEG-ääni																
D	Dolby Digital -ääni																
↔	Ääni Heikkonäköisiä varten																
[ABC]	Ääni Heikkokuuloisia varten																
D+	Dolby Digital Plus Audio																
HE-AAC	HE-AAC-ääni																
Tekstityksen kieli	<p>Tekstitystoiminto on käytettävissä, kun ohjelma on tekstitetty vähintään kahdella kielellä. Jos lähetyksessä ei ole mukana valittua tekstityskieltä vastaavaa tekstitystä, toistetaan oletuskielen mukainen tekstitys.</p> <p style="text-align: center;">Tekstityskielen OSD-tiedot</p> <table border="1"> <thead> <tr> <th>Näyttö</th> <th>Tila</th> </tr> </thead> <tbody> <tr> <td>N.A</td> <td>Ei käytettävissä</td> </tr> <tr> <td>TEXT</td> <td>Tekstitys teksti-TV:stä</td> </tr> <tr> <td>[ABC]</td> <td>Tekstitys Heikkokuuloisille</td> </tr> </tbody> </table>	Näyttö	Tila	N.A	Ei käytettävissä	TEXT	Tekstitys teksti-TV:stä	[ABC]	Tekstitys Heikkokuuloisille								
Näyttö	Tila																
N.A	Ei käytettävissä																
TEXT	Tekstitys teksti-TV:stä																
[ABC]	Tekstitys Heikkokuuloisille																
Näyttökieli	Käytä digitaalisessa tilassa teksti-TV:n kielitoimintoa, jos enemmän kuin yhtä teksti-TV-kieltä lähetetään. Jos valitun kielen teksti-tv-tietoja ei lähetetä, oletusarvoinen teksti-tv-kieli on käytössä.																
	<p>! HUOMAUTUS</p> <ul style="list-style-type: none"> • Kun ensisijaisiksi äänen, tekstityksen tai teksti-TV:n kieliksi valitut kielet eivät ole käytettävissä, voit valita toissijaisen kielen. • Ääni/tekstitystieto voi olla esitetty yksinkertaisemmassa muodossa 1 – 3 merkillä, jotka lähetysasema lähettää. • Kun valitset lisä-äänen (Ääni heikkonäköisiä/heikkokuuloisia varten) se saattaa toistaa osan pää-äänestä. 																

Asetus	Kuvaus	
Maa	<p>Maan valinta. (mallin mukaan)</p> <p>! HUOMAUTUS</p> <ul style="list-style-type: none"> • Jos et viimeistele opastettua asennusta, vaan painat BACK (Takaisin) tai jos OSD-kuvaruutunäyttö aikakatkaistaan, asennusvalikko palaa toistuvasti ruutuun aina, kun TV:n virta kytketään, kunnes asennus on valmis. • Jos valitset väärän maavaihtoehdon, teksti-TV ei ehkä näy oikein ruudulla, ja sen toiminnassa saattaa esiintyä virheitä. • CI (Common Interface) -toiminnon käytettävyys saattaa vaihdella maan paikallisten lähetyssstandardien mukaan. • DTV-moodin ohjauspainikkeet eivät ehkä ole käytettävissä, johtuen maakohtaisista televisiolähetyssolosuhteista. • Digitaalilähetyssolosuhteiden mukaan kaikki DTV-toiminnot eivät välttämättä toimi maissa, joissa digitaalilähetyssäädöksiä ei ole standardoitu. • Maa-asetusta UK voi käyttää vain Isonsa-Britanniassa. • Jos maa-asetuksena on "--", eurooppalaiset maanpäälliset digitaaliset lähetykset ovat käytettävissä, mutta muutamat DTV-toiminnot eivät ehkä toimi oikein. 	
Disability Assistance (Kuulo- tai näkörajoitteisuuden tuki) (digitaalisessa tilassa)	Heikkokuuloisia tai -näköisiä varten on olemassa tekstitys tai ääniselostus.	
	Asetus	
	Heikkokuuloiset	Tämä toiminto on tarkoitettu heikkokuuloisille. Jos tämä on päällä, tekstitys näytetään oletusarvoisesti.
	Äänikuvas	Toiminto on näkövammaisia varten, ja se tarjoaa perusaudion lisäksi lisäselitystä televisio-ohjelman tapahtumista. Kun Äänen kuvaus Päällä on valittu, perusääni ja äänen kuvaus on saatavana ohjelmille, joissa on Äänen kuvaus -toiminto.
	Äänenvoimakkuus	Muuttaa Äänen kuvaus -toiminnon äänenvoimakkuutta
Merkkiääni	Kuuluu, kun ohjelma, jossa on Äänen kuvaus -toiminto, valitaan	
Virran merkkivalo	Ottaa käyttöön tai poistaa käytöstä TV:n merkkivalon.	
	Asetus	
	Valmiustilan valo	Merkkivalo päällä/pois valmiustilassa.
	Virtavalvo	Merkkivalo päällä/pois, kun virta kytketään.
Osoitin (mallin mukaan)	Asettaa Magic Motion -kauko-ohjaimen osoitinvaihtoehdon.	
	Asetus	
	Nopeus	Muuttaa osoittimen nopeutta.
	Muoto	Valitsee osoittimen muodon.
	Koko	Muuttaa osoittimen kokoa.
Kohdistus	Kohdistaa kauko-ohjaimen suuntaa televisioruudulla olevan osoittimen kanssa ravistamalla kauko-ohjainta sivusuunnassa. Osoitin asetuu automaattisesti ruudun osoittimen keskipisteeseen.	
Smart Share -asetus	Asettaa DivX- ja DLNA-vaihtoehdon.	
	Asetus	
	DivX VOD Registration	Rekisteröi television toistamaan DivX-suojattuja videoita. (Katso s.70)
	DivX Deregistration	Poistaa television rekisteröinnin. (Katso s.70)
	DMR	Ottaa käyttöön tai poistaa käytöstä DMR (Digital Media Render) -yhteyden.
DATA SERVICE (DATA-PALVELU) (vain Irlanti)	Tämän toiminnon avulla käyttäjät voivat valita asetukseksi MHEG (Digital Teletext) (Digitaalinen tekstitelevisio) tai Teletext (Tekstitelevisio), jos molemmat ovat käytettävissä. Jos niistä on käytettävissä vain toinen, MHEG tai Teletext otetaan käyttöön valittuun asetukseen katsomatta.	

Asetus	Kuvaus								
Tehdasasetukset	<p>Palauttaa television tehdasasetuksiin ja poistaa kaikki tallennetut ohjelmat. Muokkaa television asetukset tarpeidesi mukaan. Tehdasasetusten näyttö avautuu, kun kytket television virran ensimmäistä kertaa.</p> <div style="border: 1px solid black; border-radius: 10px; padding: 10px; margin-top: 10px;"> <p> HUOMAUTUS</p> <ul style="list-style-type: none"> • Jos Lukitse järjestelmä on Päällä ja unohdat salasanan, näppäile kauko-ohjaimessa 0, 3, 2, 5. </div>								
Anna käyttäjätunnus	Lisää käyttäjätunnuksen kytkettyihin laitteisiin								
Tila-asetus	<p>Oletusasetus on Kotikäyttö. Suosittelemme Kotikäyttö-tilan valitsemista kotikatselua varten.</p> <table border="1" style="width: 100%; border-collapse: collapse;"> <thead> <tr> <th colspan="2">Asetus</th> </tr> </thead> <tbody> <tr> <td>Kotikäyttö</td> <td>TV:tä katsellaan kotona.</td> </tr> <tr> <td>Esittely myymälässä</td> <td>TV on myymälässä.</td> </tr> <tr> <td>Esittelytila</td> <td> <p>TV:n erikoistoimintojen esittely. Voit peruuttaa esittelytilan painamalla mitä tahansa painiketta, paitsi äänenvoimakkuus- tai mykistyspainiketta.</p> <div style="border: 1px solid black; border-radius: 10px; padding: 10px; margin-top: 10px;"> <p> HUOMAUTUS</p> <ul style="list-style-type: none"> • Demotilaa ei voi käyttää Kotikäyttö-tilassa. • Esittelytilassa (liiketilassa) Esittelytila-asetuksena on automaattisesti Päällä. • Kun Esittelytila-asetuksena on Pois Esittelytila (liiketilassa) -tilassa, Esittelytila ei ole käytössä ja vain näyttö nollataan. • Näyttö palautetaan automaattisesti sen jälkeen, kun se on ollut viisi minuuttia Demotilassa. </div> </td> </tr> </tbody> </table>	Asetus		Kotikäyttö	TV:tä katsellaan kotona.	Esittely myymälässä	TV on myymälässä.	Esittelytila	<p>TV:n erikoistoimintojen esittely. Voit peruuttaa esittelytilan painamalla mitä tahansa painiketta, paitsi äänenvoimakkuus- tai mykistyspainiketta.</p> <div style="border: 1px solid black; border-radius: 10px; padding: 10px; margin-top: 10px;"> <p> HUOMAUTUS</p> <ul style="list-style-type: none"> • Demotilaa ei voi käyttää Kotikäyttö-tilassa. • Esittelytilassa (liiketilassa) Esittelytila-asetuksena on automaattisesti Päällä. • Kun Esittelytila-asetuksena on Pois Esittelytila (liiketilassa) -tilassa, Esittelytila ei ole käytössä ja vain näyttö nollataan. • Näyttö palautetaan automaattisesti sen jälkeen, kun se on ollut viisi minuuttia Demotilassa. </div>
Asetus									
Kotikäyttö	TV:tä katsellaan kotona.								
Esittely myymälässä	TV on myymälässä.								
Esittelytila	<p>TV:n erikoistoimintojen esittely. Voit peruuttaa esittelytilan painamalla mitä tahansa painiketta, paitsi äänenvoimakkuus- tai mykistyspainiketta.</p> <div style="border: 1px solid black; border-radius: 10px; padding: 10px; margin-top: 10px;"> <p> HUOMAUTUS</p> <ul style="list-style-type: none"> • Demotilaa ei voi käyttää Kotikäyttö-tilassa. • Esittelytilassa (liiketilassa) Esittelytila-asetuksena on automaattisesti Päällä. • Kun Esittelytila-asetuksena on Pois Esittelytila (liiketilassa) -tilassa, Esittelytila ei ole käytössä ja vain näyttö nollataan. • Näyttö palautetaan automaattisesti sen jälkeen, kun se on ollut viisi minuuttia Demotilassa. </div>								
Automaattinen MHP-käynnistys (Vain Italia) (mallin mukaan)	<p>Tämä valikko on käytössä vain Italiassa, joten muiden maiden MHP-palvelut eivät ehkä toimi oikein. Tämä toiminto on Italiassa käytettävän MHP-palvelun automaattinen käynnistystoiminto. Käytetään MHP-signaalilla lähetettävien kanavien kanssa. Tietojenlähetystoiminnon sujuvuus riippuu lähetyksiaseman sijainnista.</p>								
Kauko-ohjain (mallin mukaan)	<p>Langattoman digisovittimen (myydään erikseen) liitännän määrittäminen. Lisätietoja ja käyttöohjeita on langattoman medialaitteen käyttöoppaassa.</p>								

VERKKO-asetukset

- 1 Painamalla **Home** (Aloitus)-näppäintä voit avata Aloitusvalikon.
- 2 Valitse siirtymisnäppäimillä **ASETUKSET** ja paina **OK**.
- 3 Valitse siirtymisnäppäimillä **VERKKO** ja paina **OK**.
- 4 Valitse siirtymisnäppäimillä haluamasi asetus tai vaihtoehto ja paina **OK**.
- Voit palata edelliselle tasolle painamalla **BACK (Takaisin)**.
- 5 Kun olet valmis, paina **EXIT (Lopeta)**.



Käytettävissä olevien verkkoasetusten kuvaus:

Asetus	Kuvaus
Verkon asetus	Määritä verkkoasetukset (Katso s.45).
Verkon tila	Näytä verkon tila (Katso s.51).
Smart TV -asetus	Aseta alue, jonka säätiedotus näytetään, ja hallinnoi televisioon lisättyjä tunnuksia.
	Asetus
Maa-asetus	Aseta maa Premium-palveluita varten. Premium-palvelut ovat maa-kohtaisia.
Säätila	Asettaa Premium-palveluiden taustalla näytettävien säätietojen alueen. Valitse alue.
Premium-versio	Näyttää Premium-palvelun version.
Tunnusten hallinta	Hallinnoi televisioon lisättyjen tunnusten kirjautumishistoriaa.
Nollaa	Poistaa kaikki televisioon lisätyt tunnukset ja asennetut sovellukset. Huomaa, että kaikki maksulliset sovellukset saatetaan poistaa.
Oikeudellinen tiedote	Näyttää oikeudellisen tiedotteen. (Katso s.53)

TUKI-asetukset

- 1 Painamalla **Home** (Aloitus)-näppäintä voit avata Aloitusvalikon.
- 2 Valitse siirtymisnäppäimillä **ASETUKSET** ja paina **OK**.
- 3 Valitse siirtymisnäppäimillä **TUKI** ja paina **OK**.
- 4 Valitse siirtymisnäppäimillä haluamasi asetus tai toiminto ja paina **OK**.
- Voit palata edelliselle tasolle painamalla **BACK (Takaisin)**.
- 5 Kun olet valmis, paina **EXIT (Lopeta)**.



Käytettävissä olevien tukiasetusten kuvaus:

Asetus	Kuvaus
Ohjelmistopäivitys	Päivittää televisioon uusimman laiteohjelmiston.
Kuvatesti	Suorittaa kuvatestin tai tallennettuja melodioita käyttävät äänitestit.
Äänitesti	<ul style="list-style-type: none"> » Jos testi tuottaa virheen, valitse Kyllä. Näet tuote- tai palvelutiedot. » Jos testi ei tuota virheitä, tarkista ulkoisten laitteiden yhteyden tila ja katso lisätietoja ulkoisten laitteiden käyttöoppaista.
Signaalitesti	<p>Näyttää kanavanipun ja palveluiden tiedot jne.</p> <div style="border: 1px solid gray; padding: 10px; margin: 10px 0;"> <p>! HUOMAUTUS</p> <ul style="list-style-type: none"> • Näyttää valitun *kanavanipun tiedot ja signaalinvoimakkuuden. • Näyttää valitun kanavanipun signaalitiedot ja palvelun nimen. (*Kanavanippu: digitaalisessa lähetystoiminnassa käytettävä korkeamman tason kanavaluettelo (yksi kanavanippu sisältää useita kanavia.)) • Jos automaattisen haun tulolähteeksi valitaan Satelliitti, signaalitestiä ei näytetä. Jos valintana on Antenni ja satelliitti tai Kaapeli ja satelliitti, signaalitesti näytetään vain Antennille tai Kaapelille. </div>
Tuote-/palvelutiedot	Näyttää tuote- tai palvelutietoja. Asiakaspalvelu voi vaihdella maittain.

KYTKENNÄT

Kytke ulkoisia laitteita televisioon ja valitse ulkoinen laite vaihtamalla tulolähdettä. Lisätietoja ulkoisten laitteiden liittämisestä on laitekohtaisissa oppaissa.

Käytettävissä olevia ulkoisia laitteita ovat HD-vastaanottimet, DVD-soittimet, videonauhurit, äänijärjestelmät, USB-tallennuslaitteet, tietokoneet, pelilaitteet ja muut ulkoiset laitteet.



HUOMAUTUS

- Jos tallennat TV-ohjelmaa DVD-tallentimella tai videonauhurilla, varmista, että TV-signaalin tulokaapeli on kytketty televisioon DVD-tallentimen tai videonauhurin kautta. Lisätietoja tallentamisesta on liitetyn laitteen oppaassa.
- Ulkoisen laitteen kytkentä voi vaihdella mallin mukaan.
- Kytke ulkoiset laitteet televisioon riippumatta TV-portin järjestyksestä.

Peruskytkennät

Kytke ulkoiset laitteet TV:n takapaneelin portteihin.

- 1 Hanki ulkoinen laite, jonka haluat kytkeä televisioon seuraavan kuvan mukaisesti.
- 2 Tarkista ulkoisen laitteen liitännättyyppi.
- 3 Tarkista liitännän tiedot laitteen mukaisesta kuvasta.

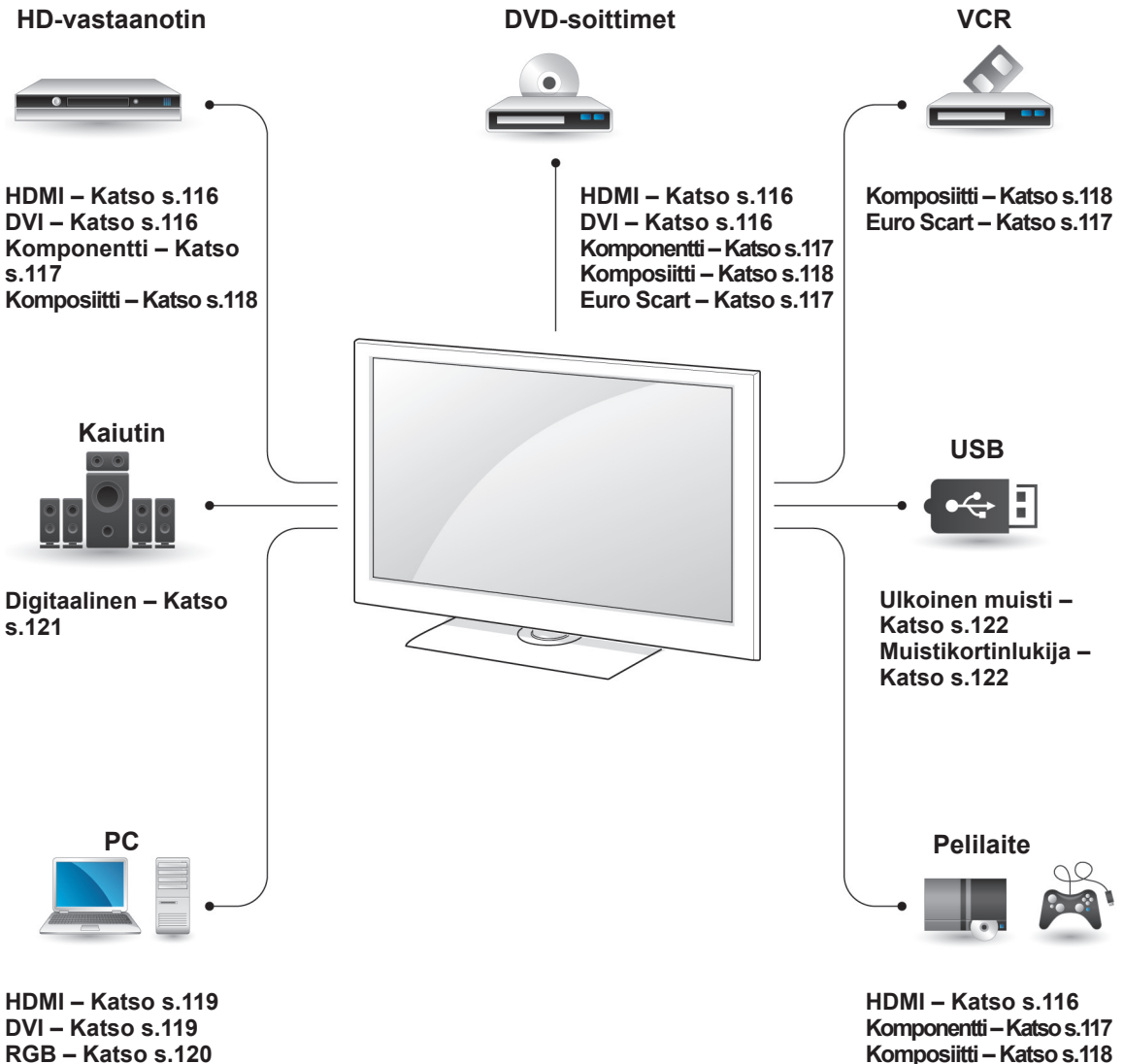

! HUOMAUTUS

- Jos kytket pelilaitteen televisioon, käytä pelilaitteen mukana toimitettua kaapelia.
- Katso lisätietoja ulkoisen laitteen käyttöoppaasta.

- **KYTKENNÄT**-osan tässä kohdassa käytetään pääasiassa kaaviokuvia malleista 47/55LW95**.
- Kuva saattaa poiketa tv-laitteestasi.

HD-vastaanotin, DVD-soittimen tai videonauhurin kytkeminen

Kytke HD-vastaanotin, DVD-soitin tai videonauhuri televisioon ja valitse sopiva tulolähde.

HDMI-liitäntä

Siirtää digitaalisen video- ja äänisignaalin ulkoisesta laitteesta televisioon. Kytke ulkoinen laite ja televisio HDMI-kaapelilla seuraavan kuvan mukaisesti.

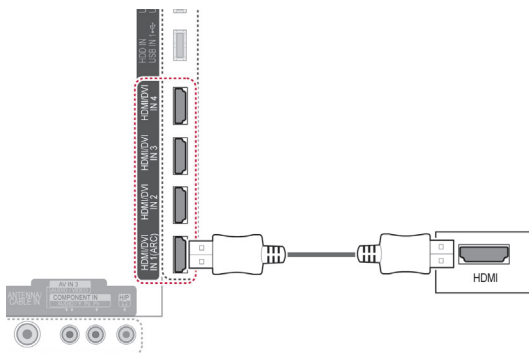

HUOMAUTUS

- Käytä viimeisintä High Speed HDMI™ -kaapelia ja CEC (Customer Electronics Control) -toimintoa.
- High Speed HDMI™ -kaapelit siirtävät HD-signaalin vähintään 1080p tarkkuudella.

DVI-HDMI-liitäntä

Siirtää digitaalisen videosignaalin ulkoisesta laitteesta televisioon. Kytke ulkoinen laite ja televisio DVI-HDMI-kaapelilla seuraavan kuvan mukaisesti. Kytke äänikaapeli äänisignaalin siirtämistä varten.

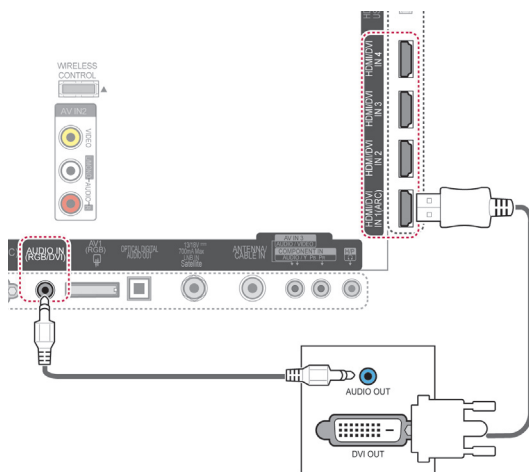

Komponenttiliitäntä

Siirtää analogisen video- ja äänisignaalin ulkoisesta laitteesta televisioon. Liitä ulkoinen laite ja TV toisiinsa komponenttikaapelilla seuraavan kuvan mukaisesti.

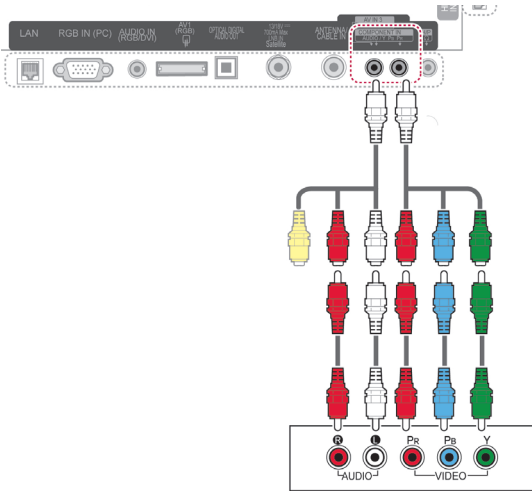

! HUOMAUTUS

- Jos kaapelit asennetaan väärin, kuva saattaa näkyä mustavalkoisena tai sen värit saattavat vääristyä. Varmista, että kaapeli on samanvärisessä liitännässä.

Euro Scart -liitäntä

Siirtää video- ja äänisignaalin ulkoisesta laitteesta televisioon. Kytke ulkoinen laite ja televisio Euro Scart -kaapelilla seuraavan kuvan mukaisesti. Jos haluat näyttää kuvia käyttämällä progressiivista hakua, käytä Euro Scart -kaapelia.

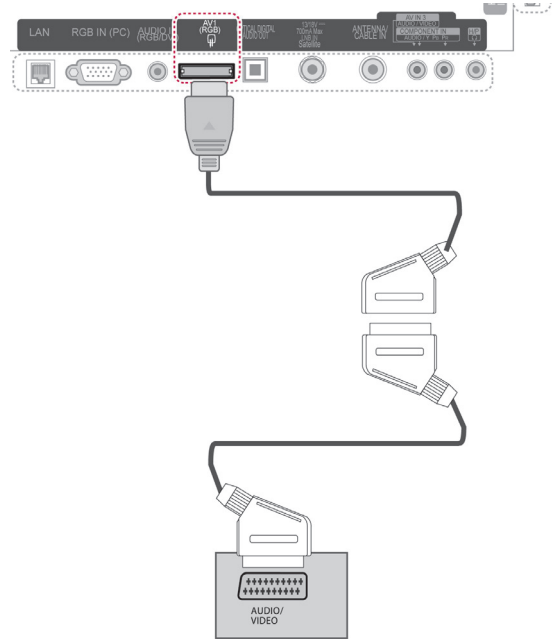

Lähdön tyyppi	AV1 (TV-lähtö ¹)	AV1 (Kun tallennuslaitteella on käynnissä ajoitettu DTV-tallennus.)
Nykyinen tuloilä		
Digitaalinen televisio	Digitaalinen televisio	○
Analoginen TV, AV	Analoginen televisio	○
Komponentti/ RGB	Analoginen televisio	(Tulotila muunnetaan DTV:ksi.)
HDMI	X	X

1 TV-lähtö: ulostulot analogisen television tai digitaalisen television signaaleille.

! HUOMAUTUS

- Kaikkien käytettävien Euro scart -kaapelien on oltava suojattuja.
- Katsottaessa digitelevisiota 3D-tilassa signaalia ei voi lähettää näytöstä SCART-kaapelilla. (vain 3D-mallit)
- Jos otat 3D-tilan käyttöön ajastetun tallennuksen aikana, näytön signaalia ei voi lähettää SCART-kaapelilla eikä tallennus onnistu. (vain 3D-mallit)

Komposiittiliitäntä

Siirtää analogisen video- ja äänisignaalin ulkoisesta laitteesta televisioon. Kytke ulkoinen laite ja televisio komposiittikaapelilla seuraavan kuvan mukaisesti.

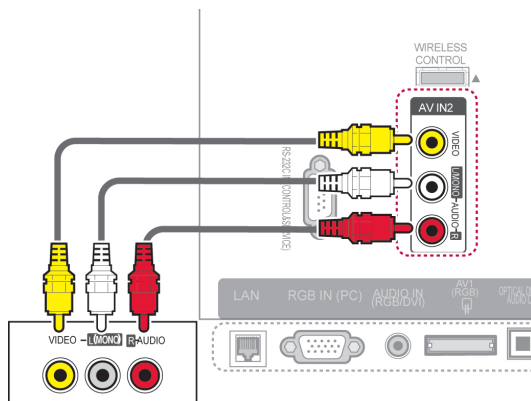

tai

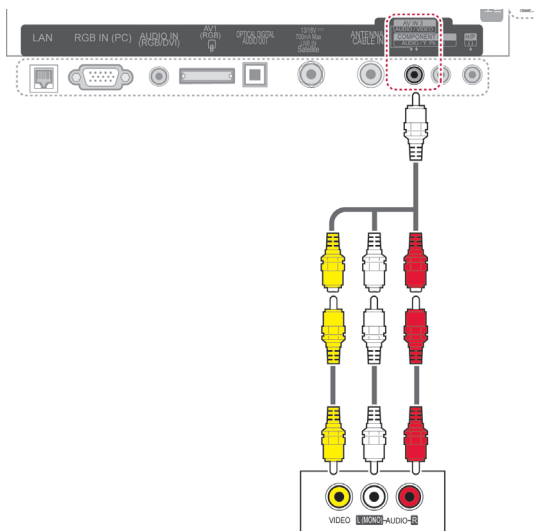

Tietokoneen kytkeminen



HUOMAUTUS

- Suosittelemme television kytkemistä HDMI-kaapelilla parhaan kuvanlaadun varmistamiseksi.



HUOMAUTUS

- Jos videonauhurista tulee monoääni, kytke sen audiokaapeli television AUDIO L/MONO -liitäntään.

HDMI-liitäntä

Siirtää digitaalisen video- ja äänisignaalin tietokoneesta televisioon. Liitä tietokone ja televisio toisiinsa HDMI-kaapelilla kuvien osoittamalla tavalla.

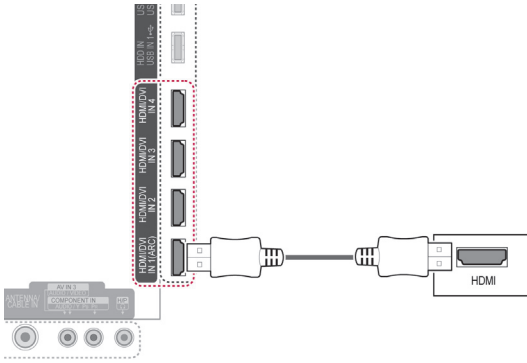

DVI–HDMI-liitäntä

Siirtää digitaalisen videosignaalin tietokoneesta televisioon. Kytke tietokone ja televisio DVI–HDMI-kaapelilla seuraavan kuvan mukaisesti. Kytke äänikaapeli äänisignaalin siirtämistä varten.

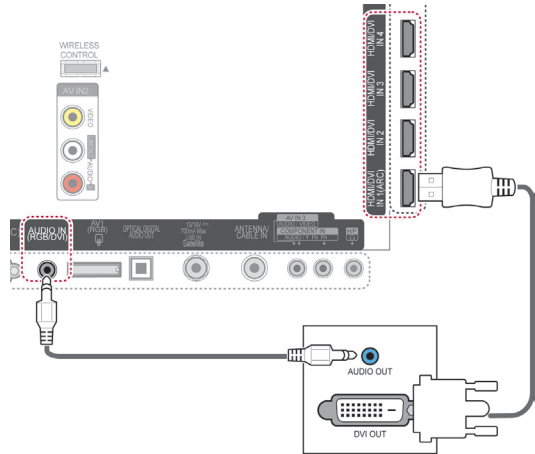

RGB-liitäntä

Siirtää analogisen videosignaalin tietokoneesta televisioon. Kytke tietokone ja televisio mukana toimitetulla 15-nastaisella D-sub-signaalikaapelilla seuraavan kuvan mukaisesti. Kytke äänikaapeli äänisignaalin siirtämistä varten.

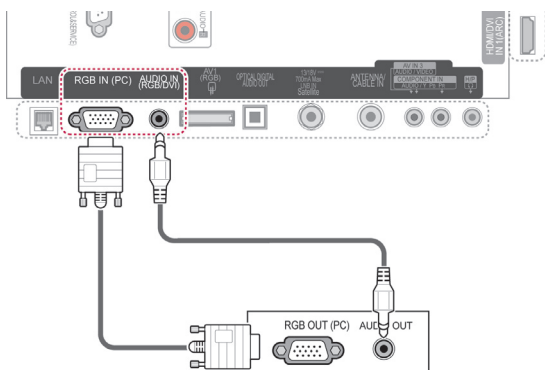

! HUOMAUTUS

- Tietokoneillassa voi esiintyä kohinaa ja pystykuviota sekä kontrastin tai kirkkauden häiriöitä käytettäessä joitakin tarkkuuksia. Säädä tällöin tietokoneilman tarkkuutta, virkistystaajuutta, kirkkautta tai kontrastia, kunnes kuva on selkeä. Jos tietokoneen näyttönohjaimen virkistystaajuutta ei voi säätää, vaihda tietokoneen näyttönohjein tai ota yhteys näyttönohjaimen valmistajaan.
- Vaaka- ja pystytaajuuksien tulosynkronoinnit ovat erilliset.
- PC-tilassa suositeltava kuvakoko on 1 920 x 1 080 ja taajuus 60 Hz, jolloin kuvanlaatu on paras mahdollinen.
- Kytke tietokoneen näyttöliitäntään kiinnitetty signaalikaapeli television RGB (PC) -liitäntään tai tietokoneen HDMI-liitäntään kiinnitetty signaalikaapeli television HDMI IN (tai HDMI/DVI IN) -liitäntään.
- Kytke tietokoneen äänikaapeli television AUDIO INPUT -liitäntöihin. (Television mukana ei toimiteta kaapeleita.)
- Jos käytät äänikorttia, säädä tietokoneen ääntä tilanteen mukaan.
- Jos tietokoneen näyttökortista ei saada analogista ja digitaalista RGB-signaalia samanaikaisesti, kytke vain RGB tai HDMI IN (tai HDMI/DVI IN) -liitäntä, jotta näet tietokoneen tuottaman kuvan televisiossa.
- DOS-tila ei ehkä toimi HDMI-DVI-kaapelia käytettäessä.
- Jos käytät liian pitkää RGB-tietokonekaapelia, näyttöön voi tulla häiriöitä. On suositeltavaa käyttää alle 5 metrin kaapelia. Näin kuvanlaatu on mahdollisimman hyvä.

Äänijärjestelmän kytkeminen

Käytä ulkoista äänijärjestelmää sisäisten kaiuttimien sijasta.

! HUOMAUTUS

- Jos käytät ulkoista äänilaitetta sisäisten kaiuttimien sijasta, poista TV:n kaiutintoiminto käytöstä (Katso s.104).

Digitaalinen optinen ääniliitäntä

Siirtää digitaalisen äänisignaalin televisiosta ulkoiseen laitteeseen. Kytke ulkoinen laite ja televisio optisella äänikaapelilla seuraavan kuvan mukaisesti.

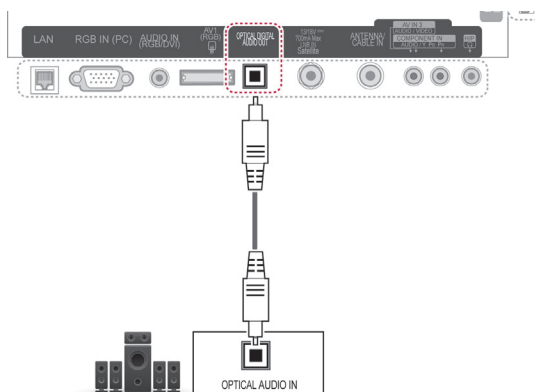

! VAROITUS

- Älä katso optiseen porttiin. Lasersäde saattaa vahingoittaa näköä.

Kuulokeliitännän kytkeminen

Kuuntele ääntä kuulokkeella.

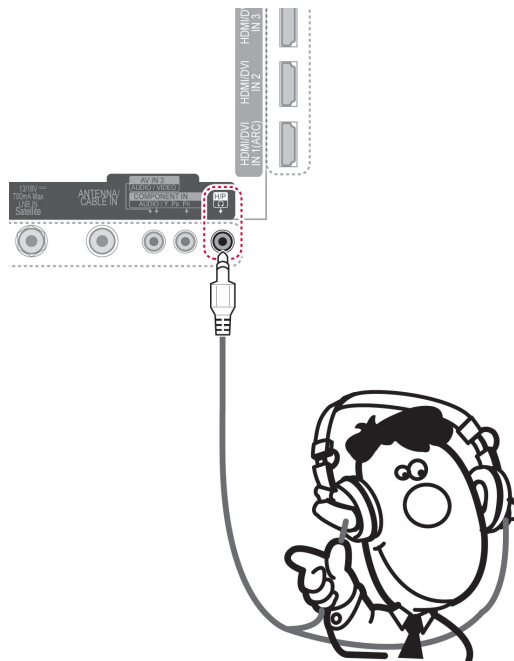

! HUOMAUTUS

- AUDIO- valikon nimikkeet ovat poissa käytössä kuulokeliitännässä.
- Kun kuuloke on liitetty ja toiminto vaihdetaan **AV- TILAAN**, muutos koskee vain videota mutta ei ääntä.
- Optisen Digitaalisen Audion lähtöliitäntä ei ole käytössä kuulokeliitännässä.
- Kuulokkeen impedanssi: 16 Ω
- Kuulokkeiden suurin lähtöteho: 10–15 mW
- Kuulokeliitännän koko: 0,35 cm

USB-liitäntä

Liitä televisioon USB-tallennuslaite, kuten USB-Flash-muisti, ulkoinen kiintolevy tai USB-muistikortinlukija, ja käytä multimediatiedostoja Smart Share -valikosta. Katso kohdat USB-tallennuslaitteiden kytkeminen ja Tiedostojen selaaminen.

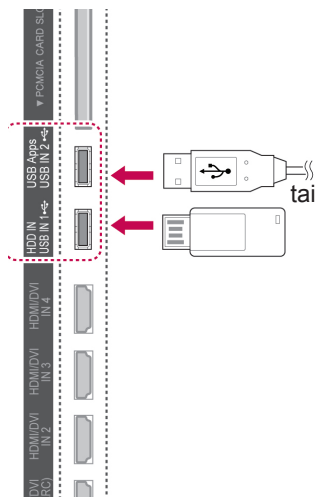

CI-moduulin kytkeminen

Katsele salattuja (maksullisia) palveluja digitaalisessa TV-tilassa. Tämä ominaisuus ei ole käytettävissä kaikissa maissa. (Katso s.40).

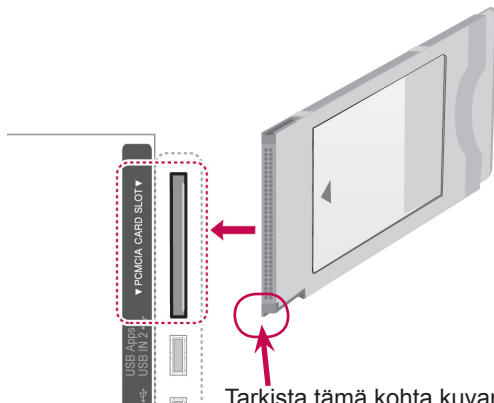

Tarkista tämä kohta kuvan osoittamalla tavalla ja aseta CI-moduuli paikalleen.

! HUOMAUTUS

- Varmista, että CI-moduuli on asetettu PCMCIA-korttipaikkaan oikeassa suunnassa. Jos moduulia ei ole asetettu oikein, se voi vahingoittaa televisiota ja PCMCIA-korttipaikkaa.

Langattoman digisovittimen kytkeminen

Langattomalla ohjausportilla varustetut LG-televisiot tukevat langatonta LG-digisovitinta, joka myydään erikseen. Kun liität langattoman sovitin (toimitetaan langattoman digisovittimen mukana) televisioon, ulkoiset laitteet voidaan liittää langattomaan LG-digisovittimeen, ja kuvan ja äänen voi lähettää televisioon langattomasti.

Käyttöohjeet ovat langattoman digisovittimen käyttöoppaassa.

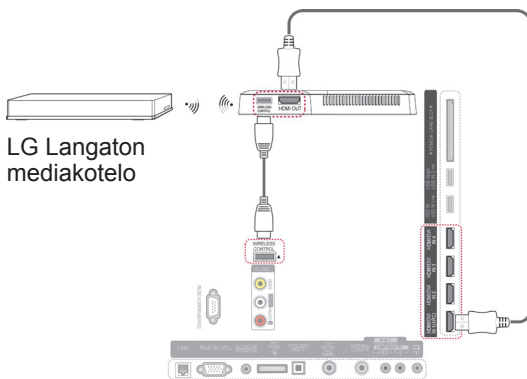

LG Langaton mediakotelo

! HUOMAUTUS

- Käytettäessä langattomaan digisovittimeen kytkettyä ulkoista laitetta osa televisiovalikon toiminnoista ei ehkä toimi.

SIMPLINK-liitäntä

Käytä ja hallinnoi AV-laitetta, joka on liitetty HDMI-kaapelilla ja HDMI-CEC-liitännällä. Tämä televisio saattaa toimia HDMI-CEC-liitäntää tukevien laitteiden kanssa, mutta vain laitteet, joissa on SIMPLINK -logo, ovat täysin tuettuja.

Kytke HDMI-kaapelin toinen pää TV:n takapaneelin HDMI/DVI IN- tai HDMI IN -liitäntään ja toinen pää SIMPLINK-laitteeseen.

! HUOMAUTUS

- Jos kytketty laite ei tue HDMI-CEC-liitäntää, SIMPLINK-toimintoa ei voi käyttää.
- SIMPLINK-toiminnon käyttämiseen tarvitaan High Speed HDMI -kaapeli, joka tukee *CEC-toimintoa. (*CEC: Consumer Electronics Control).
- SIMPLINK ei välttämättä toimi oikein, jos käytät kolmannen osapuolen laitetta, jossa on HDMI-CEC-toiminto.
- SIMPLINK-toimintoa ei tueta langattoman yhteyden kautta.

SIMPLINK-valikoiden käyttöön- otto ja käyttäminen

- 1 Näytä tulolähteet painamalla **INPUT (Sisään-
tulo)**.
- 2 Käytä SIMPLINK-valikoita painamalla punaista
näppäintä.
- 3 Valitse siirtymisnäppäimillä **Päällä**.
- 4 Valitse siirtymisnäppäimillä jokin laitteista ja
paina **OK**.

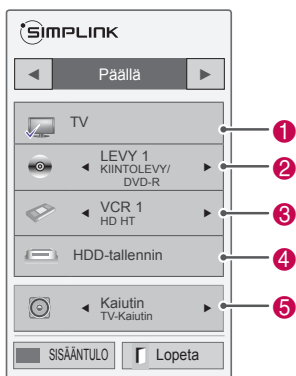

No.	Kuvaus
1	Edellinen katseltu TV-kanava näytetään.
2	Toistaa levyjä. Jos useita levyjä on saatavana, levyn nimi näkyy ruudun alareunassa.
3	Ohjaa kytkettyä videonauhuria.
4	HDD-tallenteiden toisto: ohjaa kiintolevyn tallenteita.
5	Äänilähtö kotiteatterin kaiuttimiin tai äänilähtö televisioon: vaihtaa äänilähtöä kotiteatterin kaiuttimien ja TV:n kaiuttimien välillä.

- Valitun laitteen edellä näkyy valintamerkki.
- Käytettävissä olevat laitteet näkyvät kirkkaalla värillä.
- Muut laitteet näkyvät harmaina.

- 5 Ohjaa valittua AV-laitetta.
 - **Suoratoisto:** kun olet kytkenyt AV-laitteen televisioon, voit ohjata laitteita suoraan ja toistaa mediasisältöjä ilman lisäasetuksia.
 - **Valitse AV-laite:** voit valita jonkin televisioon kytketyistä AV-laitteista.
 - **Levyn toisto:** hallitse kytkettyjä AV-laitteita painamalla siirtymisnäppäimiä, **OK**, **▶**, **■**, **II**, **◀** ja **▶▶**.
 - **Katkaise laitteiden virta:** kun katkaisit TV:n virran, myös kytkettyjen laitteiden virta katkaistaan.
 - **Vaihda äänilähtö:** vaivaton tapa vaihtaa äänilähtöä.
 - **Synkronoi virran kytkeminen:** Kun HDMI-liitäntään kytketty SIMPLINK-laite aloittaa toiston, TV:n virta kytketään automaattisesti.

! HUOMAUTUS

- Jos vaihdat tulolähdettä painamalla **INPUT (Sisääntulo)**, SIMPLINK-laitteen toiminto lopetetaan.
- Jos valitset laitteen, jossa on kotiteatteri-toiminto, ääni toistetaan automaattisesti kotiteatterin kaiuttimista ja television kaiuttimet sammutetaan.
- Jos kytketty SIMPLINK-kotiteatterijärjestelmä ei toista TV:n ääntä, kytke TV:n takapaneelissa oleva DIGITAL AUDIO OUT -liitäntä SIMPLINK-laitteen takapaneelissa olevaan DIGITAL AUDIO IN -liitäntään optisella kaapelilla.

TEKSTI-TV

- Tämä ominaisuus ei ole käytettävissä kaikissa maissa.

Teksti-TV on maksuton TV-kanavien tarjoama palvelu, jossa annetaan ajan tasalla olevaa tietoa uutisista, säästä, TV-ohjelmista, pörssikursseista jne.

Tämän laitteen teksti-TV-dekooderi tukee normaali teksti-TV-, TOP-teksti- ja pikateksti-järjestelmiä. HELPPO (normaali teksti-TV) koostuu sivuista, jotka valitaan kirjoittamalla suoraan vastaava sivunumero. TOP- ja PIKA-TEKSTI-TV ovat uudenaikaisia menetelmiä, joiden avulla teksti-TV:n tietojen selaus käy nopeasti ja helposti.

Ota käyttöön tai poista käytöstä

Avaa Teksti-TV painamalla **TEXT (Teksti)**. Pääsivu tai viimeksi katsottu sivu ilmestyy näkyviin. Sivun otsikkorivillä näkyy kaksi sivunumeroa, TV-kanavan nimi, päivämäärä ja kellonaika. Ensimmäinen sivunumero kertoo valitun sivun, toinen taas näkyvissä olevan sivun. Paina **TEKSTI**-näppäintä kytkeäksesi teksti-TV pois päältä. TV palaa aiempaan tilaansa.

Normaali teksti-TV

Sivun valinta

- 1 Anna sivunumero kolmen numeron sarjana numeronäppäimillä. Jos painat väärää numeroa valinnan aikana, kirjoita kolme numeroa kuitenkin loppuun ja kirjoita sitten koko sivunumero uudelleen.
- 2 Valitse **P[^] v**-näppäimellä edellinen tai seuraava sivu.

Top-teksti

Käyttöopas näyttää kuvaruudun alareunassa neljä värikenttää: punainen, vihreä, keltainen ja sininen. Keltainen kenttä tarkoittaa seuraavaa ryhmää ja sininen seuraavaa lohkoa.

Lohko / Ryhmä / Sivun valinta

- 1 Sinisellä näppäimellä voit siirtyä lohkoksta lohkokon.
- 2 Keltaisella näppäimellä voit siirtyä seuraavaan ryhmään ja edelleen automaattisesti seuraavaan lohkokon.
- 3 Vihreällä näppäimellä voit siirtyä seuraavaan olemassa olevaan sivuun ja edelleen automaattisesti seuraavaan ryhmään.
- 4 Voit myös käyttää **P[^]**-näppäintä. Punaisella näppäimellä pääset edelliseen valintaan. Voit myös käyttää **P^v** näppäintä.

Suora sivun valinta

Voit toimia myös samoin kuin normaalin teksti-TV:n tapauksessa, eli antaa sivunumeron suoraan numeronäppäimillä.

Pikateksti

Teksti-TV:n sivut on värikoodattu kuvaruudun alareunassa ja ne valitaan värinäppäimiä painamalla.

Sivun valinta

- 1 Paina **T.OPT (Tekstivalinta)** -näppäintä ja valitse siirtymisnäppäimillä **[E1]** -valikko. Näytä hakemistosivu.
- 2 Voit valita sivuja alareunan värikoodien mukaisesti vastaavilla värinäppäimillä.
- 3 Kuten normaalissa teksti-TV:ssä, voit valita pikatekstitilassa sivun antamalla kolminumeroisen sivunumeron numeronäppäimillä.
- 4 Valitse **P^v** -näppäimellä edellinen tai seuraava sivu.

Teksti-TV:n erikoistoiminto

Paina **T. OPT (Tekstivalinta)** -näppäintä ja valitse siirtymisnäppäimillä **Tekstivalinta**-valikko.

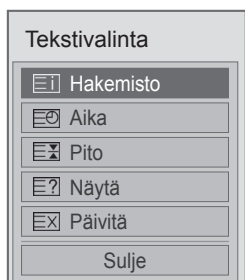

[E1] Hakemisto

Valitsee jokaisen hakemistosivun.

[E2] Aika

Katsellessasi televisio-ohjelmaa voit näyttää kellonajan näytön oikeassa reunassa valitsemalla tämän valikon.

Teksti-TV:tä käytettäessä tällä näppäimellä voidaan valita alasivu. Alasivun numero näkyy kuvaruudun alareunassa. Voit lukita tai vaihtaa alasivun painamalla punaista tai vihreää näppäintä < > tai numeronäppäimiä.

[E3] Pito

Pysäyttää automaattisen sivunvaihdon, jos sivu koostuu 2:sta tai useammasta alasisivusta. Alasivujen määrä näytetään yleensä kellonajan alapuolella. Tätä näppäintä painettaessa lukitusymboli ilmestyy kuvaruudun vasempaan yläkulmaan ja automaattinen sivunvaihto keskeytyy. Kun tämä valikko on valittu, ruudun vasemmassa yläkulmassa näkyy pysäytysmerkki ja automaattinen sivunvaihto ei ole käytössä.

[E4] Näytä

Voit näyttää salattuja tietoja, kuten visailujen vastauksia, valitsemalla tämän valikon.

[E5] Päivitä

Näyttää TV-kuvaa sillä aikaa kuin valittua sivua haetaan. Symboli näkyy kuvaruudun vasemmassa yläkulmassa. Kun päivitetty sivu on käytävissä, näyttö vaihtaa tähän sivunumeroon. Valitse valikko uudelleen, kun haluat katsoa päivitettyä tekstitelevision sivua.

! HUOMAUTUS

- Isossa-Britanniassa (digitaalisessa tilassa), **T. OPT (Tekstivalinta)** -näppäin ei toimi.

DIGITAALINEN TEKSTITELEVISIO

- Tämä toimii vain Isossa-Britanniassa ja Irlannissa.

Television avulla pääset digitaaliseen tekstitelevi- sioon, mikä selvästi parantaa esimerkiksi tekstin ja kuvan tasoa.

Digitaalinen tekstitelevisio voidaan ottaa käyttöön erityisen digitaalisen tekstitelevisiopalvelun ja erityisten digitaalisten tekstitelevisiolähettyksiä lähettävien palveluiden avulla.

Teksti-TV digitaalisessa palvelussa



- 1 Valitse numeronäppäimillä tai **P** \wedge \vee -näppäimellä digitaalinen palvelu, joka lähettää digitaalista teksti-TV:tä.
- 2 Noudata digitaalisen teksti-TV:n ohjeita ja siirry seuraavaan vaiheeseen painamalla **TEXT (Teksti)**-, **OK**-, siirtymisnäppäimiä, punaista, vihreää, keltaista tai sinistä näppäintä tai **numeronäppäimiä** jne.
- 3 Vaihda digitaalista teksti-TV-palvelua valitsemalla toinen palvelu numeronäppäimillä tai **P** \wedge \vee -näppäimellä.

Teksti-TV digitaalisessa palvelussa



- 1 Valitse numeronäppäimillä tai **P** \wedge \vee -näppäimellä palvelu, joka lähettää digitaalista teksti-TV:tä.
- 2 Siirry teksti-TV:hen painamalla **TEXT (Teksti)** -näppäintä tai värinäppäimiä.
- 3 Noudata digitaalisen teksti-TV:n ohjeita ja siirry seuraavaan vaiheeseen painamalla **OK**-näppäintä, siirtymisnäppäimiä, punaista, vihreää, keltaista tai sinistä näppäintä tai **numeronäppäimiä** jne.
- 4 Sulje digitaalinen teksti-TV painamalla **TEXT (Teksti)**-näppäintä tai värinäppäimiä ja palaa TV:n katseluun.

Voit käyttää joissakin palveluissa teksti-tv:n toimintoja painamalla punaista näppäintä.

HUOLTO

Päivitä ja puhdista TV säännöllisesti, jotta sen suorituskyky säilyy korkeana ja käyttöikä on pitkä.

TV:n laiteohjelmiston päivityminen

Lataa ja asenna uusin laiteohjelmisto muodostamalla yhteys laiteohjelmistojen päivityspalvelimeen tai lähetyksjärjestelmän päivityspalveluun jotta voit lisätä tai muuttaa tuotteen toimintoja tai lisätä ominaisuuksia.

Laiteohjelmistopäivitys ei välttämättä toimi oikein, jos internet-yhteys tai digitaalinen televisiosignaali ei ole riittävän hyvä. Jos näin käy, voit hankkia uusimman laiteohjelmistopäivityksen valtuutetusta LG Electronics -huoltoliikkeestä.

Laiteohjelmiston version tarkistaminen tai laiteohjelmiston päivittäminen:

- 1 Paina **Home (Aloitus)** ja avaa Aloitusvalikko.
- 2 Valitse siirtymisnäppäimillä **ASETUKSET** ja paina **OK**.
- 3 Valitse siirtymisnäppäimillä **TUKI** ja paina **OK**.
- 4 Valitse siirtymisnäppäimillä **Ohjelmistopäivitys** ja paina **OK**.
Laiteohjelmiston nykyinen versio tulee näkyviin.
- 5 Tarkista uusi laiteohjelmiston versio manuaalisesti valitsemalla **Tarkista päivitysversio**.

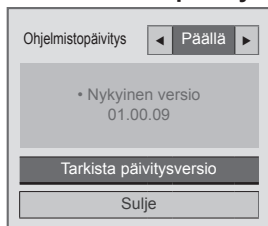

Jos valitset **Ohjelmistopäivitys - Käytössä**, TV löytää uuden laiteohjelmiston verkosta (NSU)*tai television lähetyksjärjestelmästä (OTA)* ja päivityksen ponnahdusikkuna tulee näyttöön.

*NSU (Network Software Update): jos TV:llä on internet-yhteys, se löytää LG:n palvelimelle ladatun uuden laiteohjelmiston.

*OTA(Over The Air): jos TV on liitetty digitaalisen lähetyksjärjestelmään, laiteohjelmisto lähetetään televisioon DTV-signaalin mukana.

! HUOMAUTUS

- Kun laiteohjelmistoa päivitetään, älä irrota lähiverkkokaapelia, katkaise TV:n virtaa tai irrota virtajohtoa.
- Jos vaihdat kanavaa lähetyksjärjestelmän kautta tapahtuvan päivityksen aikana, päivitys keskeytyy. Päivitys jatkuu, kun palaat alkuperäiseen ohjelmaan. Päivitys jatkuu myös silloin, kun virta katkaistaan kauko-ohjaimella. Tässä tapauksessa on normaalia, että virran merkivalon väri saattaa muuttua ja ruudulla saattaa näkyä himmeä valo. Järjestelmä toimii normaalisti, kun päivitys on valmis.
- Premium-palvelu on pois käytöstä, kun ohjelmistoa päivitetään NSU-palvelulla.
- Voit tarkistaa ohjelmistopäivityksen tilan Ohjelmistopäivitys-valikosta tai kanavapalkin alapuolella näkyvistä päivitystiedoista.
- Linkage update service (vain Pohjoismaiden mallit): voit tarkistaa, onko LG:n OTA-palvelu käytettävissä DTV-kanavalla painamalla tätä näppäintä Magic Motion -kauko-ohjaimessa tai punaista painiketta, kun näet kanavapalkin alapuolella tekstin Tarkista päivitysten varalta.

- 6 Kun päivitys on valmis, TV käynnistyy automaattisesti uudelleen 5 sekunnin kuluttua. Voi olla tarpeen nollata joitakin **SETUP (ASETUKSET)**-, **PICTURE (KUVA)**- tai **AUDIO (ÄÄNI)** -valikoita.

! HUOMAUTUS

- Vanhempaan laiteohjelmistoversioon ei voi palata.
- Laiteohjelmistopäivityksen viemä aika saattaa vaihdella laiteohjelmiston koon, verkon tilan tai digitaalisen televisiosignaalin voimakkuuden mukaan.
- Jos laiteohjelmistopäivityksen lataus epäonnistuu langatonta yhteyttä käytettäessä, kytke kaapeli tilapäisesti suoraan reitittimeen. Jos lataus ei edelleenkään onnistu, ota yhteys asiakaspalveluun.

TV:n puhdistus



VAROITUS

- Muista katkaista virta ja irrottaa virtakaapelit ja muut kaapelit ennen puhdistusta.
- Kun TV on pitkään käyttämättömänä, irrota virtajohto seinäpistorasiasta, jotta salama tai virtapiikki ei vahingoittaisi vastaanotinta.

Ruutu ja kehys

Poista pöly tai kevyt lika pyyhkimällä pinta kuivalla, puhtaalla ja pehmeällä kankaalla.

Poista pinttynyt lika pehmeällä kankaalla, joka on kostutettu puhtaassa vedessä tai miedossa pesuliuksessa. Pyyhi pinta välittömästi tämän jälkeen kuivalla kankaalla.



VAROITUS

- Älä työnnä, hankaa tai kolhi pintaa kynnellä tai terävällä esineellä, sillä se voi vaurioittaa näyttöä ja aiheuttaa kuvan vääristymistä.
- Älä käytä kemikaaleja, kuten vahaa, bentseeniä, alkoholia, ohenteita, hyönteismyrkkyjä, ilmanraikastajia tai voiteluaineita, sillä ne voivat vahingoittaa näytön pintaa ja aiheuttaa värivirheitä.

Runko ja jalusta

Poista pöly tai kevyt lika pyyhkimällä pinta kuivalla, puhtaalla ja pehmeällä kankaalla.

Poista pinttynyt lika pehmeällä kankaalla, joka on kostutettu puhtaassa vedessä tai miedossa pesuliuksessa. Pyyhi pinta välittömästi tämän jälkeen kuivalla kankaalla.



VAROITUS

- Älä suihkuta nestettä pinnalle. Jos television sisään pääsee vettä, seurauksena voi olla tulipalo, sähköisku tai toimintahäiriö.
- Älä käytä kemikaaleja, jotka voivat vaurioittaa pintaa.

Virtajohto

Poista virtajohtoon kertynyt pöly tai lika säännöllisesti.

Ruudun Image burn- tai Burn-in-ilmion välttäminen

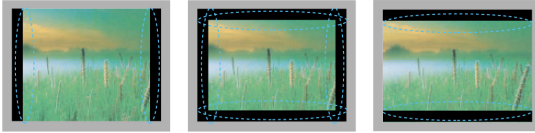

- Jos pysäytyskuva jää TV-ruutuun pitkäksi aikaa, se voi aiheuttaa näyttöön pysyvän vääristymän. Tätä kutsutaan nimellä image burn tai burn-in, eikä takuu korvaa sitä
- Jos TV:n kuvasuhteena on pitkään 4:3, näyttö voi vaurioitua letterbox-palkkien alueella.
- Älä jätä pysäytyskuvaa TV-ruutuun pitkäksi aikaa (2 tuntia tai enemmän LCD-televisiossa, 1 tuntia tai enemmän plasmatelevisiossa) välttääksesi tämän ongelman.

VIANMÄÄRITYS

Yleinen

Ongelma	Tarkkuus
TV:tä ei voi ohjata kauko-ohjaimella.	<ul style="list-style-type: none"> Tarkista televisiossa oleva kauko-ohjaintunnistin ja yritä uudelleen. Varmista, että television ja kauko-ohjaimen välissä ei ole esteitä. Tarkista, että paristot toimivat ja että ne on asennettu oikein (⊕ ja ⊕, ⊖ ja ⊖). Tarkista, että oikea tulolähde, kuten TV tai videonauhuri, on valittu kauko-ohjaimen käyttöä varten.
Ruudulla ei näy kuvaa, eikä ääntä kuulu.	<ul style="list-style-type: none"> Varmista, että vastaanottimessa on virta. Varmista, että virtajohto on kytketty seinäpistorasiaan. Tarkista seinäpistorasian kunto kytkemällä siihen jokin muu laite.
Kuva tulee näkyviin hitaasti, kun TV:n virta kytketään.	<ul style="list-style-type: none"> Kuva on pimennetty laitteen käynnistyksen aikana. Tämä on normaalia. Jos kuva ei tule näkyviin muutaman minuutin kuluttua, irrota TV:n virtajohto 30 sekunniksi ja yritä uudelleen. Jos kuvaa ei vielääkään näy, ota yhteyttä valtuutettuun huoltoon alueellasi.
Ulkoisia laitteita ei voi kytkeä.	<ul style="list-style-type: none"> Katso kohta Peruskytkennät ja liitä ulkoinen laite.
TV:n virta katkeaa äkillisesti.	<ul style="list-style-type: none"> Tarkista virranhallinnan asetukset. Virransaanti voi olla katkonaista. Tarkista, onko automaattinen Uniajastin otettu käyttöön Aika-asetuksissa. Katso kohta Uniajastin. Jos TV ei saa signaalia, se sammuu automaattisesti 15 minuutin käyttämättömyyden jälkeen.

Ääni

Ongelma	Tarkkuus
Kuvat näkyvät, mutta ääntä ei kuulu.	<ul style="list-style-type: none"> Paina näppäintä  + tai -. Tarkista, onko ääni vaimennettu painamalla MUTE (Vaimennus). Selaa muita kanavia. Lähetyksessä voi olla ongelmia. Varmista, että äänikaapelit on kytketty oikein. Tarkista, onko valikkovaihtoehdon TV-Kaiutin-toiminto otettu käyttöön.
Yhdestä kaiuttimesta ei kuulu ääniä	<ul style="list-style-type: none"> Säädä äänen tasapainoasetuksia valikosta.
Television sisältä kuuluu outoa ääntä.	<ul style="list-style-type: none"> Ympäristön kosteuden tai lämpötilan muutokset voivat aiheuttaa epätavallista ääntä, kun televisio käynnistetään tai sammutetaan. Tuote toimii oikein.

Video

Ongelma	Tarkkuus
Kuva näkyy mustavalkoisena tai värit ovat heikot.	<ul style="list-style-type: none"> Säädä väriasetuksia valikosta. Pidä vastaanotin riittävällä etäisyydellä muista sähkölaitteista. Selaa muita kanavia. Lähetyksessä voi olla ongelmia.
Ruudussa näkyy vaaka- tai pysty-palkkeja tai kuva on sumea.	<ul style="list-style-type: none"> Tarkista, aiheuttaako jokin paikallinen laite, kuten kodinkone tai sähkötyökalu häiriöitä.
Kuvassa on viivoja tai juovia	<ul style="list-style-type: none"> Tarkista antenni tai suuntaa antenni oikein.
Ruudussa näkyy haamukuvia vastaanottimen sammuttamisen jälkeen	<ul style="list-style-type: none"> Ruudussa pitkään ollut pysäytyskuva on voinut vaurioittaa pikseleitä (image burn). Vältä näytön pikselien vaurioituminen käyttämällä näytönsäästäjää.
Virta on kytketty, mutta ruutu on hyvin tumma.	<ul style="list-style-type: none"> Säädä kirkkautta ja kontrastia valikkovaihtoehdolla.
Ruudulla näkyy teksti Ei signaalia.	<ul style="list-style-type: none"> Varmista, että signaalikaapeli on kytketty TV:n ja laitteiden väliin oikein. Tarkista valittu tulolähde painamalla INPUT (Sisääntulo).
Ruudulla näkyy mustia täpliä.	<ul style="list-style-type: none"> Ruudulla voi näkyä punaisia, vihreitä, valkoisia tai mustia pikselejä, jotka liittyvät LCD-paneelin ominaisuuksiin. Tämä on normaalia.
Kuvan sijainti ruudulla on väärä.	<ul style="list-style-type: none"> Säädä sijaintiasetuksia valikkovaihtoehdolla. Tarkista, että tuote tukee näytönohjaimen tarkkuutta ja taajuutta. Jos taajuus ei ole tuetulla alueella, aseta suositeltu tarkkuus käyttämällä ulkoisen laitteen näyttöasetuksia.
Ruudun taustalla näkyy ohuita viivoja.	<ul style="list-style-type: none"> Tarkista videokaapeliyhteys.
Ruudulla näkyy vaakakohinaa tai merkit sumenevat.	<ul style="list-style-type: none"> Säädä vaiheasetuksia valikkovaihtoehdolla. Katso kohta NÄYTTÖ.
Jotkin kanavat eivät näy kunnolla	<ul style="list-style-type: none"> Selaa muita kanavia. Lähetyksessä voi olla ongelmia. Aseman signaali voi olla heikko. Käännä antenni oikeaan suuntaan. Tarkista, aiheuttaako jokin paikallinen laite, kuten kodinkone tai sähkötyökalu, häiriöitä.

TEKNISET TIEDOT

MALLIT		32LV55**	37LV55**
		32LV5500-ZC / 32LV550S-ZE / 32LV550T-ZC / 32LV550W-ZC / 32LV550G-ZC	37LV5500-ZC / 37LV550S-ZE / 37LV550T-ZC / 37LV550W-ZC / 37LV550G-ZC
Mitat (L x K x S)	Jalusta	776,0 mm x 549,0 mm x 240,0 mm	896,0 mm x 617,0 mm x 240,0 mm
	Ei jalustaa	776,0 mm x 485,0 mm x 34,9 mm	896,0 mm x 553,0 mm x 34,9 mm
Paino	Jalusta	10,8 kg	12,6 kg
	Ei jalustaa	8,8 kg	10,8 kg
Tehon tarve		AC 100-240 V~ 50 / 60 Hz	AC 100-240 V~ 50 / 60 Hz
Virrankulutus		120 W	130 W
MALLIT		42LV55**	47LV55**
		42LV5500-ZC / 42LV550S-ZE / 42LV550T-ZC / 42LV550W-ZC / 42LV550G-ZC	47LV5500-ZC / 47LV550S-ZE / 47LV550T-ZC / 47LV550W-ZC / 47LV550G-ZC
Mitat (L x K x S)	Jalusta	1012,0 mm x 683,0 mm x 256,0 mm	1121,0 mm x 746,0 mm x 256,0 mm
	Ei jalustaa	1012,0 mm x 617,0 mm x 29,9 mm	1121,0 mm x 678,0 mm x 29,9 mm
Paino	Jalusta	15,5 kg	20,7 kg
	Ei jalustaa	13,2 kg	18,4 kg
Tehon tarve		AC 100-240 V~ 50 / 60 Hz	AC 100-240 V~ 50 / 60 Hz
Virrankulutus		140 W	150 W

Tuotteen teknisiä tietoja (yllä) voidaan muuttaa ilman ennakoilmoitusta tuotteen toimintojen päivittämisen vuoksi.

MALLIT		32LV57**	37LV57**
		32LV5700-ZA / 32LV571S-ZA / 32LV570S-ZB / 32LV570T-ZA / 32LV570W-ZB / 32LV570G-ZB	37LV5700-ZA / 37LV571S-ZA / 37LV570S-ZB / 37LV570T-ZA / 37LV570W-ZB / 37LV570G-ZB
Mitat (L x K x S)	Jalusta	766,0 mm x 545,0 mm x 240,0 mm	896,0 mm x 617,0 mm x 240,0 mm
	Ei jalustaa	766,0 mm x 491,0 mm x 41,0 mm	896,0 mm x 558,0 mm x 35,9 mm
Paino	Jalusta	10,7 kg	12,8 kg
	Ei jalustaa	8,9 kg	11,0 kg
Tehon tarve		AC 100-240 V~ 50 / 60 Hz	AC 100-240 V~ 50 / 60 Hz
Virrankulutus		120 W	130 W
MALLIT		42LV57**	47LV57**
		42LV5700-ZA / 42LV571S-ZA / 42LV570S-ZB / 42LV570T-ZA / 42LV570W-ZB / 42LV570G-ZB	47LV5700-ZA / 47LV571S-ZA / 47LV570S-ZB / 47LV570T-ZA / 47LV570W-ZB / 47LV570G-ZB
Mitat (L x K x S)	Jalusta	999,0 mm x 681,0 mm x 255,0 mm	1109,0 mm x 744,0 mm x 255,0 mm
	Ei jalustaa	999,0 mm x 623,0 mm x 30,9 mm	1109,0 mm x 684,0 mm x 30,9 mm
Paino	Jalusta	15,7 kg	20,2 kg
	Ei jalustaa	13,4 kg	17,9 kg
Tehon tarve		AC 100-240 V~ 50 / 60 Hz	AC 100-240 V~ 50 / 60 Hz
Virrankulutus		140 W	150 W
MALLIT		55LV57**	
		55LV5700-ZA / 55LV571S-ZA / 55LV570S-ZB / 55LV570T-ZA / 55LV570W-ZB / 55LV570G-ZB	
Mitat (L x K x S)	Jalusta	1286,0 mm x 848,0 mm x 338,0 mm	
	Ei jalustaa	1286,0 mm x 784,0 mm x 30,9 mm	
Paino	Jalusta	26,2 kg	
	Ei jalustaa	22,1 kg	
Tehon tarve		AC 100-240 V~ 50 / 60 Hz	
Virrankulutus		170 W	

Tuotteen teknisiä tietoja (yllä) voidaan muuttaa ilman ennakoilmoitusta tuotteen toimintojen päivittämisen vuoksi.

MALLIT		32LW55**	37LW55**
		32LW5500-ZE / 32LW550S-ZB / 32LW550T-ZE / 32LW550W-ZE / 32LW550G-ZE / 32LW551C-ZE	37LW5500-ZE / 37LW550S-ZB / 37LW550T-ZE / 37LW550W-ZE / 37LW550G-ZE / 37LW551C-ZE
Mitat (L x K x S)	Jalusta	776,0 mm x 549,0 mm x 240,0 mm	896,0 mm x 617,0 mm x 240,0 mm
	Ei jalustaa	776,0 mm x 485,0 mm x 34,9 mm	896,0 mm x 553,0 mm x 34,9 mm
Paino	Jalusta	10,8 kg	12,6 kg
	Ei jalustaa	8,8 kg	10,8 kg
Tehon tarve		AC 100-240 V~ 50 / 60 Hz	AC 100-240 V~ 50 / 60 Hz
Virrankulutus		120 W	130 W
MALLIT		42LW55**	47LW55**
		42LW5500-ZE / 42LW550S-ZB / 42LW550T-ZE / 42LW550W-ZE / 42LW550G-ZE / 42LW551C-ZE	47LW5500-ZE / 47LW550S-ZB / 47LW550T-ZE / 47LW550W-ZE / 47LW550G-ZE / 47LW551C-ZE
Mitat (L x K x S)	Jalusta	1012,0 mm x 683,0 mm x 256,0 mm	1121,0 mm x 746,0 mm x 256,0 mm
	Ei jalustaa	1012,0 mm x 617,0 mm x 29,9 mm	1121,0 mm x 678,0 mm x 29,9 mm
Paino	Jalusta	15,5 kg	20,7 kg
	Ei jalustaa	13,2 kg	18,4 kg
Tehon tarve		AC 100-240 V~ 50 / 60 Hz	AC 100-240 V~ 50 / 60 Hz
Virrankulutus		140 W	150 W
MALLIT		55LW55**	
		55LW5500-ZE / 55LW550S-ZB / 55LW550T-ZE / 55LW550W-ZE / 55LW550G-ZE / 55LW551C-ZE	
Mitat (L x K x S)	Jalusta	1298,0 mm x 849,0 mm x 341,0 mm	
	Ei jalustaa	1298,0 mm x 778,0 mm x 29,9 mm	
Paino	Jalusta	26,5 kg	
	Ei jalustaa	21,7 kg	
Tehon tarve		AC 100-240 V~ 50 / 60 Hz	
Virrankulutus		170 W	

Tuotteen teknisiä tietoja (yllä) voidaan muuttaa ilman ennakoilmoitusta tuotteen toimintojen päivittämisen vuoksi.

MALLIT		32LW57**	37LW57**
Mitat (L x K x S)	Jalusta	766,0 mm x 545,0 mm x 240,0 mm	896,0 mm x 617,0 mm x 240,0 mm
	Ei jalustaa	766,0 mm x 491,0 mm x 41,0 mm	896,0 mm x 558,0 mm x 35,9 mm
Paino	Jalusta	10,7 kg	12,8 kg
	Ei jalustaa	8,9 kg	11,0 kg
Tehon tarve		AC 100-240 V~ 50 / 60 Hz	AC 100-240 V~ 50 / 60 Hz
Virrankulutus		120 W	130 W
MALLIT		42LW57**	47LW57**
Mitat (L x K x S)	Jalusta	999,0 mm x 681,0 mm x 255,0 mm	1109,0 mm x 744,0 mm x 255,0 mm
	Ei jalustaa	999,0 mm x 623,0 mm x 30,9 mm	1109,0 mm x 684,0 mm x 30,9 mm
Paino	Jalusta	15,7 kg	20,2 kg
	Ei jalustaa	13,4 kg	17,9 kg
Tehon tarve		AC 100-240 V~ 50 / 60 Hz	AC 100-240 V~ 50 / 60 Hz
Virrankulutus		140 W	150 W
MALLIT		55LW57**	
Mitat (L x K x S)	Jalusta	1286,0 mm x 848,0 mm x 341,0 mm	
	Ei jalustaa	1286,0 mm x 784,0 mm x 30,9 mm	
Paino	Jalusta	26,9 kg	
	Ei jalustaa	22,1 kg	
Tehon tarve		AC 100-240 V~ 50 / 60 Hz	
Virrankulutus		170 W	

Tuotteen teknisiä tietoja (yllä) voidaan muuttaa ilman ennakoilmoitusta tuotteen toimintojen päivittämisen vuoksi.

MALLIT		32LW65**	42LW65**
		32LW6500-ZA / 32LW650S-ZC / 32LW650T-ZC / 32LW650G-ZC / 32LW650W-ZC	42LW6500-ZA / 42LW650S-ZC / 42LW650T-ZC / 42LW650G-ZC / 42LW650W-ZC
Mitat (L x K x S)	Jalusta	775,0 mm x 550,0 mm x 240,0 mm	1009,0 mm x 686,0 mm x 255,0 mm
	Ei jalustaa	775,0 mm x 489,0 mm x 34,9 mm	1009,0 mm x 622,0 mm x 29,9 mm
Paino	Jalusta	11,8 kg	16,2 kg
	Ei jalustaa	9,4 kg	13,4 kg
Tehon tarve		AC 100-240 V~ 50 / 60 Hz	AC 100-240 V~ 50 / 60 Hz
Virrankulutus		120 W	140 W
MALLIT		47LW65**	55LW65**
		47LW6500-ZA / 47LW650S-ZC / 47LW650T-ZC / 47LW650G-ZC / 47LW650W-ZC	55LW6500-ZA / 55LW650S-ZC / 55LW650T-ZC / 55LW650G-ZC / 55LW650W-ZC
Mitat (L x K x S)	Jalusta	1119,0 mm x 749,0 mm x 255,0 mm	1297,0 mm x 851,0 mm x 341,0 mm
	Ei jalustaa	1119,0 mm x 684,0 mm x 29,9 mm	1297,0 mm x 785,0 mm x 29,9 mm
Paino	Jalusta	21,0 kg	27,0 kg
	Ei jalustaa	18,2 kg	22,0 kg
Tehon tarve		AC 100-240 V~ 50 / 60 Hz	AC 100-240 V~ 50 / 60 Hz
Virrankulutus		150 W	170 W

Tuotteen teknisiä tietoja (yllä) voidaan muuttaa ilman ennakoilmoitusta tuotteen toimintojen päivittämisen vuoksi.

MALLIT		42LW75**	47LW75**
		42LW7500-ZA / 42LW750S-ZA / 42LW750T-ZA / 42LW750W-ZA / 42LW750G-ZA	47LW7500-ZA / 47LW750S-ZA / 47LW750T-ZA / 47LW750W-ZA / 47LW750G-ZA
Mitat (L x K x S)	Jalusta	1003,0 mm x 685,0 mm x 263,0 mm	1113,0 mm x 746,0 mm x 263,0 mm
	Ei jalustaa	1003,0 mm x 614,0 mm x 30,6 mm	1113,0 mm x 676,0 mm x 30,6 mm
Paino	Jalusta	16,4 kg	21,4 kg
	Ei jalustaa	13,6 kg	18,7 kg
Tehon tarve		AC 100-240 V~ 50 / 60 Hz	AC 100-240 V~ 50 / 60 Hz
Virrankulutus		140 W	150 W
MALLIT		55LW75**	
		55LW7500-ZA / 55LW750S-ZA / 55LW750T-ZA / 55LW750W-ZA / 55LW750G-ZA	
Mitat (L x K x S)	Jalusta	1290,0 mm x 849,0 mm x 347,0 mm	
	Ei jalustaa	1290,0 mm x 776,0 mm x 30,6 mm	
Paino	Jalusta	27,6 kg	
	Ei jalustaa	22,4 kg	
Tehon tarve		AC 100-240 V~ 50 / 60 Hz	
Virrankulutus		170 W	

Tuotteen teknisiä tietoja (yllä) voidaan muuttaa ilman ennakoilmoitusta tuotteen toimintojen päivittämisen vuoksi.

MALLIT		42LW77**	47LW77**
		42LW7700-ZA / 42LW770S-ZA / 42LW770T-ZA / 42LW770G-ZA / 42LW770W-ZA	47LW7700-ZA / 47LW770S-ZA / 47LW770T-ZA / 47LW770G-ZA / 47LW770W-ZA
Mitat (L x K x S)	Jalusta	1003,0 mm x 684,0 mm x 263,0 mm	1114,0 mm x 747,0 mm x 263,0 mm
	Ei jalustaa	1003,0 mm x 618,0 mm x 31,1 mm	1114,0 mm x 680,0 mm x 31,1 mm
Paino	Jalusta	20,4 kg	23,7 kg
		17,6 kg	20,9 kg
Tehon tarve		AC 100-240 V~ 50 / 60 Hz	AC 100-240 V~ 50 / 60 Hz
Virrankulutus		160 W	180 W
MALLIT		55LW77**	
		55LW7700-ZA / 55LW770S-ZA / 55LW770T-ZA / 55LW770G-ZA / 55LW770W-ZA	
Mitat (L x K x S)	Jalusta	1291,0 mm x 860,0 mm x 347,0 mm	
	Ei jalustaa	1291,0 mm x 780,0 mm x 31,1 mm	
Paino	Jalusta	33,4 kg	
	Ei jalustaa	28,2 kg	
Tehon tarve		AC 100-240 V~ 50 / 60 Hz	
Virrankulutus		200 W	
MALLIT		42LV77**	47LV77**
		42LV770S-ZA	47LV770S-ZA
Mitat (L x K x S)	Jalusta	1003,0 mm x 684,0 mm x 263,0 mm	1114,0 mm x 747,0 mm x 263,0 mm
	Ei jalustaa	1003,0 mm x 618,0 mm x 31,1 mm	1114,0 mm x 680,0 mm x 31,1 mm
Paino	Jalusta	20,4 kg	23,7 kg
	Ei jalustaa	17,6 kg	20,9 kg
Tehon tarve		AC 100-240 V~ 50 / 60 Hz	AC 100-240 V~ 50 / 60 Hz
Virrankulutus		160 W	180 W
MALLIT		55LV77**	
		55LV770S-ZA	
Mitat (L x K x S)	Jalusta	1291,0 mm x 860,0 mm x 347,0 mm	
	Ei jalustaa	1291,0 mm x 780,0 mm x 31,1 mm	
Paino	Jalusta	33,4 kg	
	Ei jalustaa	28,2 kg	
Tehon tarve		AC 100-240 V~ 50 / 60 Hz	
Virrankulutus		200 W	

Tuotteen teknisiä tietoja (yllä) voidaan muuttaa ilman ennakoilmoitusta tuotteen toimintojen päivittämisen vuoksi.

MALLIT		47LW95**	55LW95**
		47LW9500-ZA / 47LW950S-ZA / 47LW950T-ZA / 47LW950G-ZA / 47LW950W-ZA	55LW9500-ZA / 55LW950S-ZA / 55LW950T-ZA / 55LW950G-ZA / 55LW950W-ZA
Mitat (L x K x S)	Jalusta	1095,0 mm x 735,0 mm x 235,0 mm	1265,0 mm x 831,0 mm x 285,0 mm
	Ei jalustaa	1095,0 mm x 665,0 mm x 27,5 mm	1265,0 mm x 760,0 mm x 27,5 mm
Paino	Jalusta	22,5 kg	29,0 kg
	Ei jalustaa	18,2 kg	23,8 kg
Tehon tarve		AC 100-240 V~ 50 / 60 Hz	AC 100-240 V~ 50 / 60 Hz
Virrankulutus		210 W	250 W
MALLIT		72LZ97**	
		72LZ9700-ZA / 72LZ970S-ZA / 72LZ970T-ZA / 72LZ970G-ZA / 72LZ970W-ZA	
Mitat (L x K x S)	Jalusta	1721,0 mm x 1126,0 mm x 410,0 mm	
	Ei jalustaa	1721,0 mm x 1045,0 mm x 69,9 mm	
Paino	Jalusta	79,1 kg	
	Ei jalustaa	64,6 kg	
Tehon tarve		AC 100-240 V~ 50 / 60 Hz	
Virrankulutus		520 W	

Tuotteen teknisiä tietoja (yllä) voidaan muuttaa ilman ennakoilmoitusta tuotteen toimintojen päivittämisen vuoksi.

CI-moduulin koko (L x K x S)		100,0 mm x 55,0 mm x 5,0 mm
Käyttöympäristö	Käyttölämpötila	0 °C - 40 °C
	Ilmankosteus	Alle 80 %
	Säilytyslämpötila	-20 °C - 60 °C
	Säilytyskosteus	Alle 85 %

	Digitaalinen satelliitti-TV ¹	Digitaalinen TV ²	Digitaalinen televisio	Analoginen televisio
Televisiojärjestelmä	DVB-T DVB-C DVB-S/S2	DVB-T/T2 DVB-C	DVB-T DVB-C	PAL/SECAM B/G/D/K, PAL I/II, SECAM L/L ³
Taajuusalue	VHF, UHF C-Band, Ku-Band	VHF, UHF		VHF: E2 - E12, UHF: E21 - E69, CATV: S1 - S20, HYPER: S21 - S47
Tallennettavien ohjelmien määrä	6,000	1,200		
Ulkoisen antennin impedanssi	75 Ω			

1 Vain satelliittimallit

2 Vain mallit, joissa on DVB-T2-tuki

3 Paitsi mallit, joissa on DVB-T2-tuki

RGB-PC-, HDMI/DVI-PC-tila

Tarkkuus	Vaakataajuus (kHz)	Pystytaajuus (Hz)
720 x 400	31,468	70,08
640 x 480	31,469	59,94
800 x 600	37,879	60,31
1 024 x 768	48,363	60,00
1 360 x 768	47,72	59,80
1 280 x 1 024 (HDMI-PC)	63,981	60,02
1920x1080 (RGB-PC)	66,587	59,93
1920x1080 (HDMI-PC)	67,5	60,00

HDMI/DVI-DTV-tila

Tarkkuus	Vaakataajuus (kHz)	Pystytaajuus (Hz)
720x480	31,469 31,5	59,94 60
720x576	31,25	50
1280x720	37,5 44,96 45	50 59,94 60
1920x1080	33,72 33,75 28,125 26,97 27 33,716 33,75 56,25 67,43 67,5	59,94 60 50 23,97 24 29,976 30,00 50 59,94 60

Komponenttiportin kytkentä

Komponenttiportit TV	Y	P _B	P _R
----------------------	---	----------------	----------------

DVD-soittimen videolähtöliitännät	Y	P _B	P _R
	Y	B-Y	R-Y
	Y	Cb	Cr
	Y	Pb	Pr

Signal	Komponentti	HDMI
480i/576i	O	X
480p/576p	O	O
720p/1080i	O	O
1080p	O (50 Hz / 60 Hz vain)	O (24 Hz / 30 Hz / 50 Hz / 60 Hz)

Tuetut DivX-tiedostot

Tiedosto-tunnisteet	Ääni Video	Koodekki	Profiili-/tasotuki	Lisätiedot
.asf .wmv	Video	VC-1 Advanced -profiili	Advanced-profiili, taso 3 (esim. 720p60, 1080i60, 1080p30)	Vain SMPTE 421M VC-1 -standardin kanssa yhteensopivia tietovirtoja tuetaan.
		VC-1 Simple- ja VC-1 Main -profiili	Simple-profiili, Medium-taso (esim. CIF, QVGA) Main-profiili, High-taso (esim. 1080p30)	
	Ääni	WMA-standardi		
		WMA 9 Professional		
.divx .avi	Video	DivX3.11		Yleistä liikekompensointia tai quarterpel-liikearviointia ei tueta. Tätä syntaksia käyttäviä tietovirtoja ei tueta.
		DivX4 DivX5 DivX6	Advanced Simple -profiili (esim. 720p/1080i)	
		XViD		
		H.264 / AVC	Main-profiili, taso 4.1 High-profiili, taso 4.1 (esim. 720p60, 1080i60, 1080p30)	
	Ääni	MPEG-1 Layer I II MPEG-1 Layer III (MP3) Dolby Digital		
.mp4 .m4v .mov	Video	H.264 / AVC	Main-profiili, taso 4.1 High-profiili, taso 4.1 (esim. 720p60, 1080i60, 1080p30)	Yleistä liikekompensointia tai quarterpel-liikearviointia ei tueta. Tätä syntaksia käyttäviä tietovirtoja ei tueta.
		MPEG-4 Part 2	Advanced Simple -profiili (esim. 720p/1080i)	
	Ääni	AAC	AAC-LC ja HE-AAC	
.mkv	Video	H.264 / AVC	Main-profiili, taso 4.1 High-profiili, taso 4.1 (esim. 720p60, 1080i60, 1080p30)	Suurin osa käytettävissä olevasta MKV-sisällöstä on avoimen lähteen x264-koodekilla koodattua.
	Ääni	HE-AAC	HE-AAC-LC ja HE-AAC	
		Dolby Digital		
.ts .trp .tp	Video	H.264 / AVC	Main-profiili, taso 4.1 High-profiili, taso 4.1 (esim. 720p60, 1080i60, 1080p30)	Vain SMPTE 421M VC-1 -standardin kanssa yhteensopivia tietovirtoja tuetaan.
		MPEG-2	Main-profiili, High-taso (esim. 720p60, 1080i60)	
		VC-1	Simple-profiili, Medium-taso (esim. CIF, QVGA) Main-profiili, High-taso (esim. 1080p30) Advanced-profiili, taso 3 (esim. 720p60, 1080i60, 1080p30)	
	Ääni	MPEG-1 Layer I II MPEG-1 Layer III (MP3) Dolby Digital Dolby Digital Plus		
		AAC	AAC-LC ja HE-AAC	
.vob	Video	MPEG-1		
		MPEG-2	Main-profiili, High-taso (esim. 720p60, 1080i60)	
	Ääni	Dolby Digital MPEG-1 Layer I II DVD-LPCM		
.mpg	Video	MPEG-1	Main-profiili, High-taso (esim. 720p60, 1080i60)	Vain oikein määritetyt TS-, PS- tai ES-yhteensopivat tietovirrat
	Ääni	MPEG-1 Layer I II		

3D-tila

Tulo	Signal	Tarkkuus	Vaaka taajuus(kHz)	Pystytaajuus (Hz)	Toistettavat 3D-videomuodot
HDMI	720p	1280x720	45	60	Ylhäällä ja alhaalla, Sivuttain, HDMI 3D Ylhäällä ja alhaalla
			89,9/90	59,94/60	HDMI 3D -ruudunpakkaus
			37,5	50	Ylhäällä ja alhaalla, Sivuttain, HDMI 3D Ylhäällä ja alhaalla
			75		HDMI 3D -ruudunpakkaus
	1080i	1 920 x 1 080	33,75	60	Ylhäällä ja alhaalla, Sivuttain, HDMI 3D Sivuttain (puolet)
			28,125	50	
	1080p	1 920 x 1 080	67,50	60	Ylhäällä ja alhaalla, Sivuttain, Sakkikuvio Single Frame Sequential
			56,250	50	Ylhäällä ja alhaalla, Sivuttain, Sakkikuvio, Single Frame Sequential
			27	24	Top-bottom, Side-by-side, Sakkikuvio, HDMI 3D Ylhäällä ja alhaalla
			53,95/54	23,98/24	HDMI 3D Frame Packing
			67,50	30	HDMI 3D Frame Packing
			33,75	30	Ylhäällä ja alhaalla, Sivuttain, Sakkikuvio
RGB	1080p	1 920 x 1 080	66,587	59,934	Ylhäällä ja alhaalla, Sivuttain
USB	1080p	1 920 x 1 080	33,75	30	Ylhäällä ja alhaalla, Sivuttain, Sakkikuvio , MPO (Valokuva)
DLNA	1080p	1 920 x 1 080	33,75	30	Ylhäällä ja alhaalla, Sivuttain, Sakkikuvio
	Signal				Toistettavat 3D-videomuodot
Kaapeli-DTV	720p, 1080i		Ylhäällä ja alhaalla, Sivuttain		

- Jotta 3D-sisältöä voitaisiin toistaa, mediasisällön ja toistolaitteen on tuettava HDMI 3D Frame Packing-, HDMI 3D Side by Side- ja HDMI 3D Top & Bottom -tiloja.
- Video, joka syötetään HDMI 3D Frame Packing -, HDMI 3D Sivuttain, HDMI 3D Ylhäällä ja alhaalla muodossa, muutetaan 3D-näyttöön automaattisesti.

Langaton laajakaistainen lähiverkko-/DLNA-sovitin – tekniset tiedot (WN8522D1)

Tämä laite toimii vain yhteensopivan LG:n LED LCD TV:n kanssa. (Vain 47/55LW95**)

Normaali	IEEE802.11a/b/g/n IEEE802.11a/b/g (Venäjällä)
Taajuusalue	2 402–2 483 MHz 5 150–5 250 MHz 5 725–5 850 MHz
Modulaatio	CCK / OFDM / MIMO
Lähtöteho (normaalisti)	802.11a: 14 dBm 802.11b: 17 dBm 802.11g: 14 dBm 802.11n: 13 dBm
Tiedonsiirtonopeus	802.11 a/g: 54 Mbps 802.11b: 11 Mbps 802.11n: 300 Mbps
Antenni-vahvistus (normaalisti)	2 402–2 483 MHz: 1,17 dBi 5 150–5 250 MHz: 4,67 dBi 5 725–5 850 MHz: 3,30 dBi
Varattu kaistanleveys	802.11a/b/g: HT20 802.11n: HT20/40

- Koska maassa käytettävä taajuuskanava voi olla toinen, käyttäjä ei voi vaihtaa tai säätää toimintataajuutta, ja tuotteen käyttämä taajuus on määritetty maataajuustaulukon mukaisesti.
- TV:n sisällä olevan laajakaista/DLNA-sovitinmoduulin FCC:n määrittämä WLAN-tunniste FCC:n tunniste: BEJWN8522D1

**RF-moduulin (BM-LDS201) tekniset tiedot**

(Vain 42/47/55LV77**, 42/47/55LW75**, 42/47/55LW77**, 47/55LW95**, 72LZ97**)

Kun TV käyttää 2,4 GHz:n RF-kaistanleveyttä.

- Lähtöteho: 1 dBm tai alhaisempi
- Enimmäiskäyttöetäisyys: 10 m avoimessa tilassa
- Kaistanleveys: 2,4 GHz (2,4035–2,4783 GHz)
- Siirtonopeus: 250 kbps
- TV:n RF-moduulin FCC ID -tunnus
FCC ID -tunnus: BEJLDS201



IR-KOODIT

(mallin mukaan)

Koodi (Heksa)	Toiminnot	Huomaus	Koodi (Heksa)	Toiminnot	Huomaus
08	POWER	Kauko-ohjaimen näppäin (virta päällä/pois)	B1	■ /LIVE TV	Kauko-ohjaimen näppäin
95	ENERGY SAVING	Kauko-ohjaimen näppäin	B0	▶	Kauko-ohjaimen näppäin
30	AV MODE	Kauko-ohjaimen näppäin	BA		Kauko-ohjaimen näppäin
0B	INPUT	Kauko-ohjaimen näppäin	8E	▶▶	Kauko-ohjaimen näppäin
F0	TV/RAD	Kauko-ohjaimen näppäin	8F	◀◀	Kauko-ohjaimen näppäin
10-19	Aakkosnumeeriset näppäimet 0-9	Kauko-ohjaimen näppäin	7E	SIMPLINK	Kauko-ohjaimen näppäin
53	LIST	Kauko-ohjaimen näppäin	79	RATIO	Kauko-ohjaimen näppäin
1A	Q.VIEW	Kauko-ohjaimen näppäin	BD	REC	Kauko-ohjaimen näppäin
02	VOL +	Kauko-ohjaimen näppäin	91	AD	Kauko-ohjaimen näppäin
03	VOL -	Kauko-ohjaimen näppäin	AA	INFO	Kauko-ohjaimen näppäin
1E	FAV/MARK/CHAR/NUM	Kauko-ohjaimen näppäin	9F	APP/*	Kauko-ohjaimen näppäin
DC	3D	Kauko-ohjaimen näppäin			
09	MUTE/DELETE	Kauko-ohjaimen näppäin			
00	P ▲	Kauko-ohjaimen näppäin			
01	P ▼	Kauko-ohjaimen näppäin			
59	Premium	Kauko-ohjaimen näppäin			
43	Aloituss	Kauko-ohjaimen näppäin			
45	Q.MENU	Kauko-ohjaimen näppäin			
58	@	Kauko-ohjaimen näppäin			
40	▲	Kauko-ohjaimen näppäin			
41	▼	Kauko-ohjaimen näppäin			
07	<	Kauko-ohjaimen näppäin			
06	>	Kauko-ohjaimen näppäin			
44	OK	Kauko-ohjaimen näppäin			
28	BACK	Kauko-ohjaimen näppäin			
AB	GUIDE	Kauko-ohjaimen näppäin			
5B	EXIT	Kauko-ohjaimen näppäin			
72	Punainen	Kauko-ohjaimen näppäin			
71	Vihreä	Kauko-ohjaimen näppäin			
63	Keltainen	Kauko-ohjaimen näppäin			
61	Sininen	Kauko-ohjaimen näppäin			
20	TEXT	Kauko-ohjaimen näppäin			
21	T.OPT(T.Option)	Kauko-ohjaimen näppäin			
39	SUBTITLE	Kauko-ohjaimen näppäin			

ULKOISEN OHJAUSLAITTEEN ASENNUS

RS-232C-kaapelin kytkentä

Kun television RS-232C-liitäntä kytketään ulkoiseen ohjauslaitteeseen (tietokoneeseen tai AV-ohjausjärjestelmään), television toimintoja voidaan kauko-ohjata.

Kytke ohjauslaitteen sarjaliitântäkaapeli television takapaneelissa olevaan RS-232C-liitäntään.



HUOMAUTUS

- Tämän television RS-232C-liitin on tarkoitettu käytettäväksi kolmannen osapuolen RS-232C-hallintalaitteiden ja -ohjelmistojen kanssa. Alla olevat ohjeet auttavat ohjelmistojen käytössä tai toimintojen testauksessa telnet-ohjelmistoilla.
- RS-232C-liitântäkaapeleita ei toimiteta laitteen mukana.

Liitintyyppi: 9-nastainen D-SUB, uros

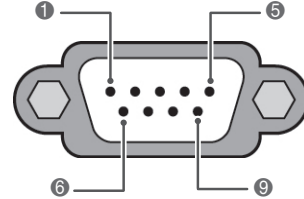

No.	Nastan nimi
1	Ei kytketty
2	RXD (Datan vastaanotto)
3	TXD (Datan lähetys)
4	DTR (DTE-puoli valmiina)
5	GND
6	DSR (DCE-puoli valmiina)
7	RTS (Lähetyspyyntö)
8	CTS (Valmis lähetykseen)
9	Ei kytketty

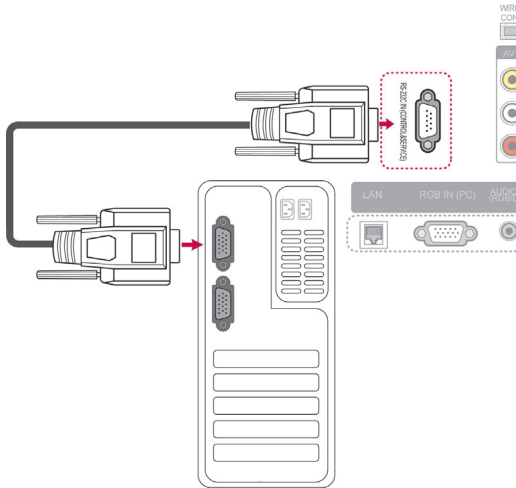

RS-232C-liittimen kytkennät

7-johdinten kytkentä (RS-232C -kaapelin vakiokytkentä)

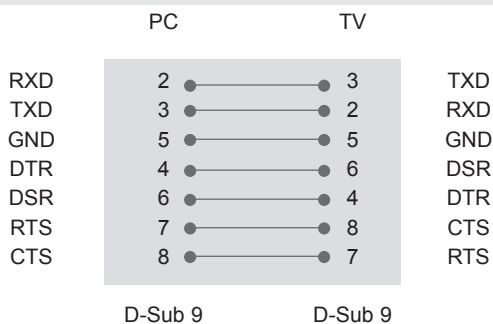

3-johdinten kytkentä (ei vakiokytkentä)

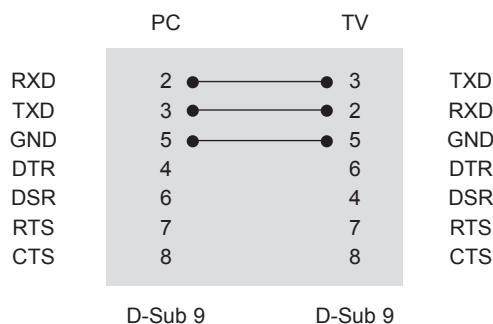

Set ID

Aseta käyttäjätunnus. "Reaalitietojen määrittäminen".
(Katso s.153).

- 1 Paina **HOME (Aloitus)** ja avaa Aloitusvalikko.
- 2 Valitse siirtymisnäppäimillä **ASETUKSET** ja paina **OK**.
- 3 Valitse siirtymisnäppäimillä **ASETUS** ja paina **OK**.
- 4 Valitse siirtymisnäppäimillä **Anna KÄYTTÄJÄ-TUNNUS** ja paina **OK**.
- 5 Valitse käyttäjätunnus selaamalla vasemmalle tai oikealle ja valitse **Sulje**. Sääätöalue on 1–99.
- 6 Kun olet valmis, paina **EXIT (LOPETA)**.

Tietoliikenneasetukset

- Siirtonopeus: 9600 bps (UART)
- Tavun pituus: 8 bittiä
- Pariteetti: Ei ole
- Lopetusbittejä: 1
- Tietojen muoto: ASCII-koodi
- Käytä ristikkäiskaapelia.

Komentoluettelo

	KOMENTO 1	KOMENTO 2	DATA (heksades.)		KOMENTO 1	KOMENTO 2	DATA (heksades.)
01. Virta	k	a	00–01	14. Basso	k	s	00–64
02. Kuvasuhde	k	c	(Katsos.150)	15. Tasapaino	k	t	00–64
03. Näytön pimennys	k	d	(Katsos.150)	16. Väri- lämpötila	x	u	00–64
04. Äänen mykistys	k	e	00–01	17. Virran- säätö	j	q	00–05
05. Äänenvoi- makkuuden säätö	k	f	00–64	18. Automaatti- nen määrittäminen	j	u	01
06. Kontrasti	k	g	00–64	19. Viritysko- mento	m	a	(Katsos.152)
07. Kirkkaus	k	h	00–64	20. Lisää/Ohita ohjelma	m	b	00–01
08. Väri	k	i	00–64	21. Näppäin	m	c	Näppäin- koodi
09. Sävy	k	j	00–64	22. Taustava- lon ohjaaminen	m	g	00–64
10. Terävyys	k	k	00–64	23. Tulosignaali- valinta (pää)	x	b	(Katsos.153)
11. OSD- valinta	k	l	00–01	24. 3D	x	t	(Katsos.154)
12. Kauko- ohjaimen lukitustila	k	m	00–01	25. Laajennettu 3D	x	v	(Katsos.154)
13. Diskantti	k	r	00–64				

- Huomautus: USB-yhteys ei tue muun muassa DivX- ja EMF-toimintoja eikä mitään komentoja, paitsi Power(ka) ja Key(mc). Niitä käsitellään NG-tilassa.

Lähetys- ja vastaanotto-protokolla

Lähetys

[Komento1][Komento2][][Laitteen tunnus][][Data][Cr]

[Komento 1] : Ensimmäinen TV:n ohjaukomento (j, k, m tai x)

[Komento 2] : Toinen TV:n ohjaukomento

[Laitteen tunnus] : Voit säätää laitteen tunnusta, kun haluat valita tietyn näytön tunnusnumeron asetusvalikosta. Arvoalue on 1 -99. Jos numeroksi annetaan 0, ohjaus koskee jokaista kytkettyä TV-laitetta.

Tunnusnumero esitetään valikossa kymmenjärjestelmän kokonaislukuna (1-99) ja lähetys/vastaanotto-protokollassa heksadesimaalisena (0x0- 0x63).

[DATA] : Komentotietojen lähettäminen "FF" tarkoittaa komennon tilan lukemista.

[Cr] : Rivinvaihto

ASCII-koodi "0x0D"

[] : ASCII-koodi "väli (0x20)"

OK-kuittaus

[komento2][][Set ID][][OK][Data][x]

*Laitte lähettää tämän muodon mukaisen kuittauksen (ACK), kun vastaanotetut tiedot ovat kelvollisia. Jos tietojen lukutila on valittu, kuittaus ilmaisee nykyisen tilan. Jos tietojen kirjoitustila on valittu, kuittaus palauttaa tietokoneen lähettämät tiedot.

Virhekuittaus

[komento2][][Set ID][][NG][Data][x]

* Laitte lähettää tämän muodon mukaisen ACK-kuittauksen (acknowledgement), kun vastaanotetut tiedot eivät ole kelvollisia johtuen ei-kelvollisten toimintojen käytöstä tai tiedonsiirtovirheistä.

Data 00: Kielletty koodi

01. Virran kytkentä (komento: k a)

- ▶ Kytkee tai katkaisee television virran.

Siirto [k][a][] [Set ID][] [Data][Cr]

Data 00 : Katkaise virta 01 : Kytke virta

Kuittaus [a][] [Set ID][] [OK/NG][Data][x]

- ▶ Ilmoittaa virran kytkemisestä tai katkaisemisesta.

Siirto [k][a][] [Set ID][] [FF][Cr]

Kuittaus [a][] [Set ID][] [OK/NG][Data][x]

* Jos mikä tahansa muu toiminto lähettää tiedon 0xFF tässä muodossa, kuittaus ilmaisee kunkin kuittaustilanteen tilan.

* OK-kuittaus, Virhe-kuittaus ja muut viestit voivat näkyä näytössä, kun TV:n virta on kytkettyä.

02. Kuvasuhde (komento: k c) (pääkuvakoko)

- ▶ Muuttaa näytön pääkuvan tahosuhtetta. (pääkuvan muoto)
Voit säätää näytön muotoa myös valitsemalla Kuvasuhde-asetuksen Q.MENU- tai KUVA-valikossa.

Siirto [k][c][] [Set ID][] [Data][Cr]

Data 01: Normaali näyttö (4:3) 09 : Vain haku
02: Laajakuva (16:9) 0B : Täysi leveys
06 : Alkuperäinen 10 - 1F: Elokuvasuomaaus 1 -
07 : 14:9 16

Kuittaus [c][] [Set ID][] [OK/NG][Data][x]

* PC-tuloliitäntää varten voit valita kuvasuhteeksi joko 16:9 tai 4:3.

* DTV/HDMI (1080i 50 Hz / 60 Hz, 720p 50Hz / 60 Hz, 1080p 24 Hz / 30 Hz / 50 Hz / 60 Hz), Component(720p, 1080i, 1080p 50 Hz / 60 Hz) -tilassa Vain haku -toiminto on käytettävissä.

* Täysi leveys -asetusta tuetaan vain valinnoissa Digitaalinen, Analoginen ja AV.

03. Näytön pimennys (komento: k d)

- ▶ Valitsee, onko näyttö pimennetty vai ei.

Siirto [k][d][] [Set ID][] [Data][Cr]

Data 00 : Näyttö ei pimennetty (kuva näkyy)
Videon mykistys ei pimennetty
01 : Näyttö pimennetty (kuva ei näy)
10 : Videon mykistys käytössä

Kuittaus [d][] [Set ID][] [OK/NG][Data][x]

* Vain videon mykistystä käytettäessä kuvaruutunäyttö näkyy televisiossa. Näytön mykistystä käytettäessä kuvaruutunäyttö ei näy televisiossa.

04. Äänen mykistys (komento: k e)

- ▶ Valitsee, onko ääni mykistetty vai ei.
Ääni voidaan mykistää myös kauko-ohjaimen MUTE-painikkeella.

Siirto [k][e][] [Set ID][] [Data][Cr]

Data 00 : Ääni mykistetty (äänenvoim. pois)
01 : Ääni ei mykistetty (äänenvoim. päällä)

Kuittaus [e][] [Set ID][] [OK/NG][Data][x]

05. Äänenvoimakkuuden säätö (komento: k f)

- ▶ Suurentaa tai pienentää äänenvoimakkuutta.
Äänenvoimakkuutta voidaan säätää myös kauko-ohjaimen ÄÄNENVOIMAKKUUSpainikkeilla.

Siirto [k][f][] [Set ID][] [Data][Cr]

Data Pienin arvo: 00 - Suurin arvo: 64

* Katso kohta Reaalitietojen määrittäminen. (Katso s.153)

Kuittaus [f][] [Set ID][] [OK/NG][Data][x]

06. Kontrasti (komento: k g)

- ▶ Muuttaa kuvan kontrastia.
Voit säätää kontrastia myös KUVA-valikossa.

Siirto [k][g][] [Set ID][] [Data][Cr]

Data Pienin arvo: 00 - Suurin arvo: 64

* Katso kohta Reaalitietojen määrittäminen.(Katso s.153)

Kuittaus [g][] [Set ID][] [OK/NG][Data][x]

07. Kirkkaus (komento: k h)

- ▶ Muuttaa kuvan kirkkautta.
Voit säätää kirkkautta myös KUVA-valikossa.

Siirto [k][h][] [Set ID][] [Data][Cr]

Data Pienin arvo: 00 - Suurin arvo: 64

* Katso kohta Reaalitietojen määrittäminen.(Katso s.153)

Kuittaus [h][] [Set ID][] [OK/NG][Data][x]

08. Väri (komento: k i)

- ▶ Muuttaa kuvan värejä.
Voit säätää värejä myös KUVA-valikossa.

Siirto [k][i][] [Set ID][] [Data][Cr]

Data Pienin arvo: 00 - Suurin arvo: 64

* Katso Reaalitietojen määrittäminen.(Katso s.153)

Kuittaus [i][] [Set ID][] [OK/NG][Data][x]

09. Sävy (komento: k j)

- ▶ Muuttaa kuvan värisävyä.
Voit säätää värisävyä myös KUVA-valikossa.

Siirto [k][j][][Set ID][][Data][Cr]

Data Punainen: 00 - Vihreä: 64
* Katso Reaalitietojen määrittäminen.(Katso s.153)

Kuittaus [j][][Set ID][][OK/NG][Data][x]

10. Terävyys (komento: k k)

- ▶ Muuttaa kuvan terävyyttä.
Voit säätää terävyyttä myös KUVA-valikossa.

Siirto [k][k][][Set ID][][Data][Cr]

Data Pienin arvo: 00 - Suurin arvo: 64
* Katso Reaalitietojen määrittäminen.(Katso s.153)

Kuittaus [k][][Set ID][][OK/NG][Data][x]

11. OSD-valinta (komento: k l)

- ▶ Valitsee, toimiiko kuvaruutunäyttö (OSD, On Screen Display) kauko-ohjausta käytettäessä.

Siirto [k][l][][Set ID][][Data][Cr]

Data 00: OSD-näyttö ei käytössä
01: OSD-näyttö käytössä

Kuittaus [l][][Set ID][][OK/NG][Data][x]

12. Kauko-ohjaimen lukitustila (komento: k m)

- ▶ Lukitsee TV-vastaanottimen etupaneelin ja kauko-ohjaimen painikkeet.

Siirto [k][m][][Set ID][][Data][Cr]

Data 00: Lukko ei käytössä
01: Lukko käytössä

Kuittaus [m][][Set ID][][OK/NG][Data][x]

- * Jos et käytä kauko-ohjainta, valitse tämä tila.
Kun virta katkaistaan ja kytketään, kauko-ohjaimen lukitus vapautuu.
- * Jos näppäinlukko on käytössä valmiustilassa, televisio ei käynnisty kauko-ohjaimen virtanäppäintä painamalla.

13. Värilämpötila (komento: x u)

- ▶ Säätää värilämpötilaa.
Voit säätää diskanttia myös ÄÄNI-valikossa.

Siirto [k][r][][Set ID][][Data][Cr]

Data Pienin arvo: 00 - Suurin arvo: 64
* Katso Reaalitietojen määrittäminen.(Katso s.153)

Kuittaus [r][][Set ID][][OK/NG][Data][x]

14. Basso (komento: k s)

- ▶ Säätää bassoa.
Voit säätää bassoa myös ÄÄNI-valikossa.

Siirto [k][s][][Set ID][][Data][Cr]

Data Pienin arvo: 00 - Suurin arvo: 64
* Katso Reaalitietojen määrittäminen.(Katso s.153)

Kuittaus [s][][Set ID][][OK/NG][Data][x]

15. Kanavatasapaino (komento: k t)

- ▶ Säätää kanavatasapainoa.
Voit säätää tasapainoa myös ÄÄNI-valikossa.

Siirto [k][t][][Set ID][][Data][Cr]

Data Pienin arvo: 00 - Suurin arvo: 64
* Katso Reaalitietojen määrittäminen.(Katso s.153)

Kuittaus [t][][Set ID][][OK/NG][Data][x]

16. Värin lämpö (komento: x u)

- ▶ Säädä värin lämpöä. Värejä voidaan säätää myös PICTURE (KUVA) -valikon avulla.

Siirto [x][u][][Set ID][][Data][Cr]

Data Pienin arvo: 00 - Suurin arvo: 64
* Katso Reaalitietojen määrittäminen.(Katso s.153)

Kuittaus [u][][Set ID][][OK/NG][Data][x]

17. Virransäästö (komento: j q)

- ▶ Vähentää television virrankulutusta. Voit myös säätää virransäästöasetuksia KUVA-valikossa.

Siirto [j][q][][Set ID][][Data][Cr]

Virransäästötoiminto					Taso				Kuvaus
7	6	5	4		3	2	1	0	
0	0	0	0	Matala Virta	0	0	0	0	Pois
0	0	0	0	Matala Virta	0	0	0	1	Vähimmäisarvo
0	0	0	0	Matala Virta	0	0	1	0	Normaali
0	0	0	0	Matala Virta	0	0	1	1	Enimmäisarvo
0	0	0	0	Matala Virta	0	1	0	0	Automaattinen
0	0	0	0	Matala Virta	0	1	0	1	Näytön sammutus

Kuittaus [q][][Set ID][][OK/NG][Data][x]

18. Automaattinen asetus(komento: j u)

- ▶ Säätää kuvan sijaintia ja vähentää kuvan tärinää automaattisesti. Toimii vain RGB (PC) -tilassa.

Siirto [j][u][][Set ID][][Data][Cr]

Data 01: Aseta

Kuittaus [u][][Set ID][][OK/NG][Data][x]

19. Virityskomento (komento: m a)

- ▶ Kanavaksi valitaan seuraava fyysinen numero.

Siirto [m][a][][Set ID][][Data0][][Data1][][Data2][Cr]

Data00 : Nopea kanavadata

Data01 : Hidas kanavadata

ex. nro. 47 -> 00 2F (2FH)

No. 394 -> 01 8A (18AH),

DTV nro 0 -> Ei merkitystä

Data02 : Antenni/Kaapeli : 0x00 : Analoginen Pää

0x10 : DTV Päätiedot

0x20 : Radio

Satelliitti :0x40 : DTV Päätiedot

0x50: Radio

Kanavan data-alue

Analoginen - Pienin arvo: 00 – suurin arvo: C7 (0–199)

Digitaalinen - Pienin arvo: 00–Suurin arvo: 270F

(0–9999)

Kuittaus [a][][Set ID][][OK/NG][Data][x]

Data Pienin arvo: 00–Suurin arvo: 7DH

20. Lisää/Ohita kanava(komento: m b)

► Asettaa ohitustilan nykyiselle ohjelmalle.

Siirto [m][b][][Set ID][][Data][Cr]

Data 00 : Ohita 01 : Lisää

Kuittaus [b][][Set ID][][OK/NG][Data][x]

*** Reaalitietojen määrittäminen**

00 : Arvo 0
:
A : Arvo 10 (Aseta ID 10)
:
F : Arvo 15 (Aseta ID 15)
10 : Arvo 16 (Aseta ID 16)
:
64 : Arvo 100
:
6E : Arvo 110
:
73 : Arvo 115
74 : Arvo 116
:
CF : Arvo 199
:
FE : Arvo 254
FF : Arvo 255

21. Näppäin(komento: m c)

► Lähettää infrapunakauko-ohjaimen näppäinkoodin.

Siirto [m][c][][Set ID][][Data][Cr]

Data Näppäinkoodi (Katso s.145)

Kuittaus [c][][Set ID][][OK/NG][Data][x]

22. Taustavalon ohjaus (komento: m g)

► Taustavalon ohjaaminen.

Siirto [m][g][][Set ID][][Data][Cr]

Data Pienin arvo: 00 - Suurin arvo: 64

Kuittaus [g][][Set ID][][OK/NG][Data][x]

**23. Lähteen valinta (komento: x b)
(Pääkuvan lähde)**

► Valitsee pääkuvan signaalilähteen.

Siirto [x][b][][Set ID][][Data][Cr]

Data: Rakenne

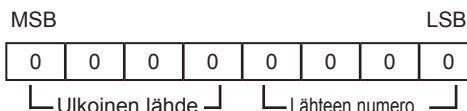

Ulkoinen lähde	Data
0 0 0 0	DTV
0 0 0 1	Analogue
0 0 1 0	AV
0 1 0 0	Component
0 1 1 0	RGB
0 1 1 1	HDMI
1 0 0 0	
1 0 0 1	
1 0 1 0	

Lähteen numero	Data
0 0 0 0	Lähde1
0 0 0 1	Lähde2
0 0 1 0	Lähde3
0 0 1 1	Lähde4

Kuittaus [b][][Set ID][][OK/NG][Data][x]

*Jos ulkoinen lähde on DTV, lähteen numero 0 on ANTENNI, 1 on CATV ja 2 on SATELLIITTI.

24. 3D (komento: x t) (vain 3D-mallit)

- 3D-tilan vaihtaminen televisioon

Siirto [x][t][][Set ID][][Data01][][Data02][][Data03][][Data04][Cr]

Data01 00 : 3D käytössä
01 : 3D poissa käytöstä
02: 3D - 2D
03: 2D - 3D

Data02 00 : Ylhäällä ja alhaalla
01 : Sivuttain
02 : Sakkikuvio
03 : Jaksottainen

Data03 00 : Oikealta vasemmalle
01 : Vasemmalta oikealle

Data04 3D-syvyys : Pienin arvo: 0 ~ Suurin arvo: 14
* Katso kohta Reaalitietojen määrittäminen. (Katso s.153)

*Jos data1 on 00(3D käytössä), data4-arvolla ei ole merkitystä.

*Jos data1 on 01(3D poissa käytöstä) tai 02(3D - 2D), arvoilla data2, data3 ja data4 ei ole merkitystä.

*Jos data1 on 03(2D - 3D), arvoilla data2 ja data3 ei ole merkitystä.

Data1	Data2	Data3	Data4
00	O	O	X
01	X	X	X
02	X	X	X
03	X	X	O

X : ei merkitystä

Kuittaus [t][][OK][Data01][Data02][Data03][Data04][x][t][][NG][Data01][x]

25. Laajennettu 3D (komento: x v) (vain 3D-mallit)

- 3D-vaihtoehdon vaihtaminen televisioon

Siirto [x][v][][Set ID][][Data01][][Data02][Cr]

Data01: 3D-vaihtoehto
00 : 3D Kuvan korjaus
01 : 3D-syvyys (vain 2D - 3D)
02 : 3D Näkökulma
05 : 3D-optimointi

Data02 Parametrilla on oma alue kutakin Data01:ssä määritettyä 3D-asetusta varten.

1) Kun Data01 on 00
00 : Oikealta vasemmalle
01 : Vasemmalta oikealle

2) Kun Data01 on 01
Data Pienin arvo: 0 ~ suurin arvo: 14

3) Kun Data01 on 02
Data Pienin arvo: 0 ~ Suurin arvo: 14 (paitsi 72LZ97**)
Data-alue (0-20) muuntaa katselualueen (-10-10) automaattisesti.

Data Pienin arvo: 0 ~ Suurin arvo: 06 (vain 72LZ97**)
Data-alue (0-20) muuntaa katselualueen (-3-3) automaattisesti.

4) Kun Data01 on 05
Data Pienin arvo: 0 ~ suurin arvo: 02
* Katso kohta Reaalitietojen määrittäminen. (Katso s.153)

Kuittaus [v][][OK][Data01][Data02][x][v][][NG][Data01][x]

*Käytä ominaisuutta mallista riippuen.



TV:n malli- ja sarjanumero sijaitsevat TV:n takapaneelissa.

Tallenna ja kirjoita se muistiin, jos tarvitset sitä huoltoa varten.

MALLI _____

SARJA _____