



LG

Life's Good

LIETOTĀJA ROKASGRĀMATA LED LCD TV

Lūdzu, pirms ierīces lietošanas rūpīgi izlasiet šo rokasgrāmatu un saglabāiet to turpmākai uzziņai.

LICENCES

Atbalstītas licences var atšķirties atbilstoši modelim. Lai uzzinātu vairāk par licencēm, apmeklējiet www.lg.com.



Ražots, izmantojot licenci no Dolby Laboratories. "Dolby" un dubultais D simbols ir Dolby Laboratories preču zīmes.



HDMI, HDMI logotips un High-Definition Multimedia Interface ir HDMI Licensing LLC preču zīmes vai reģistrētās preču zīmes.



PAR DIVX VIDEO: DivX® ir ciparu videoformāts, ko izstrādājis uzņēmums DivX, Inc. Šī ierīce ar logotipu DivX Certified® ir sertificēta ierīce, kas atskaņo DivX video. Apmeklējiet vietni www.divx.com, lai iegūtu papildinformāciju un programmatūras rīkus failu pārvēršanai DivX videoformātā.

PAR DIVX VIDEO PĒC PIEPRASĪJUMA: šī ierīce ar logotipu DivX Certified® ir jāreģistrē, lai varētu atskaņot pasūtītās DivX video pēc pieprasījuma (VOD) filmas. Lai iegūtu reģistrācijas kodu, ierīces iestatījumu izvēlnē atveriet sadaļu DivX VOD. Apmeklējiet vietni vod.divx.com, lai iegūtu papildinformāciju par reģistrācijas pabeigšanu.

"DivX Certified®, lai atskaņotu DivX® un DivX Plus™ HD (H.264/MKV) pat līdz 1080p HD, tostarp Premium saturu."

"Logotipi DivX®, DivX Certified® un ar tiem saistīti logotipi ir uzņēmuma DivX, Inc. preču zīmes un tiek lietoti saskaņā ar licenci."

Attiecas viens vai vairāki šādi ASV patenti:
7,295,673; 7,460,668; 7,515,710; 7,519,274"



PIEZĪME

- Redzamais attēls var atšķirties no jūsu televizora.
- Jūsu TV OSD (Ekrāna izvēlne) var nedaudz atšķirties no šajā rokasgrāmatā redzamās.

SATURA RĀDĪTĀJS

2 LICENCES

6 MONTĀŽA UN SAGATAVOŠANA

- 6 Izpakošana
- 9 Jāiegādājas atsevišķi
- 10 Detaļas un pogas
- 15 Televizora pacelšana un pārvietošana
- 15 Televizora uzstādīšana
- 15 - Statīva pievienošana
- 19 - Uzstādīšana uz galda
- 21 - Uzstādīšana pie sienas
- 22 - Kabeļu sakārtošana

23 TĀLVADĪBAS PULTS

- 26 Magic Motion tālvadības pults funkcijas
- 27 - RF sargspraudņa uzstādīšana
- 27 - Magic Motion tālvadības pults reģistrācija
- 27 - Padomi par Magic Motion tālvadības pults izmantošanu
- 27 - Piesardzības pasākumi saistībā ar Magic Motion tālvadības pults izmantošanu

28 TV SKATĪŠANĀS

- 28 Antenas pievienošana
- 28 - Antenas pievienošana
- 28 - Savienojums ar satelīta šķīvi
- 29 Televizora ieslēgšana pirmo reizi
- 29 TV skatīšanās
- 30 Sākuma izvēlnes atvēršana
- 31 Programmu pārvaldība
- 31 - Programmas automātiska iestatīšana
- 34 - Kabeļa DTV iestatīšana
- 34 - Digitālās satelīttelevīzijas iestatīšana
- 35 - Tivu programmu saraksta atjauninājums
- 36 - Manuāla programmas iestatīšana (digitālajā režīmā)
- 37 - Manuāla programmas iestatīšana (analogajā režīmā)
- 39 - Programmu saraksta rediģēšana
- 40 - Pastiprinātājs
- 40 - Izlases programmu izmantošana
- 40 - CI [Kopīgā interfeisa] informācija
- 41 Papildu opciju izmantošana
- 41 - Malu attiecības pielāgošana
- 42 - AV režīmu maiņa
- 43 - Ievades saraksta izmantošana
- 44 Ātrās izvēlnes izmantošana

45 IZKLAIDE

- 45 Tīkla savienojums
- 45 - Savienojums ar vadu tīklu
- 46 - Savienojums ar bezvadu tīklu
- 48 - Ja jau ir norādīts drošības kods
- 51 - Tīkla statuss
- 52 Premium konta funkcija
- 52 - Piezīme
- 54 LG Apps Funkcija
- 54 - LG Apps reģistrācija.
- 55 - Pierakstieties savā LG Apps kontā.
- 56 - LG Apps izmantošana.
- 57 - Izvēlnes Manas lietojumpr. izmantošana
- 58 Tīmekļa pārlūka funkcija
- 58 - Tīmekļa pārlūka lietošana
- 59 - Izvēlēto vietņu pārlūkošana
- 60 - Vietņu pārlūkošana, norādot adresi
- 60 - Apmeklēto vietņu saraksta aplūkošana
- 61 Funkcija Smart Share
- 61 - USB atmiņas ierīces pievienošana
- 62 - Savienojums DLNA ar DLNA DMP (Digital Living Network Alliance, Digital Media Player)
- 65 - Savienojums ar DLNA DMR (Digital Living Network Alliance, Digital Media Render)
- 66 - Failu pārlūkošana
- 67 - Videoklipu skatīšana
- 70 - DivX reģistrācijas kods
- 71 - Fotoattēlu skatīšana
- 73 - Mūzikas klausīšanās
- 75 Multivides saišu funkcija
- 75 - Multivides saišu savienojums
- 76 - Mūzikas sadaļas lietošana
- 76 - TV pārraižu sadaļas izmantošana
- 77 - Multivides saišu lietošana
- 77 - Filmu skatīšanās
- 78 - ISpraudņu instalēšana
- 79 Funkcija DVR
- 79 - Piesardzības pasākumi, izmantojot USB ierīci
- 80 - Laika nobīde (TIEŠRAIDES TV PAUZĒŠANA UN ATSKAŅOŠANA VĒLREIZ)
- 83 - IERAKSTĪŠANA
- 84 - GRAFIKS
- 87 - TV ieraksti
- 90 Funkcija EPG (Electronic programme guide — elektroniskais programmu ceļvedis) (digitālajā režīmā)
- 90 - EPG ieslēgšana/izslēgšana
- 90 - Programmas izvēle
- 91 - Ceļveža režīms TAGAD/NĀKAMAIS
- 91 - 8 dienu ceļveža režīms
- 91 - Datuma maiņas režīms
- 91 - Apraksta tabulas turpinājums

92 3D ATTĒLVEIDOŠANA

- 92 3D tehnoloģija
- 93 Ja izmantojat 3D brilles
- 93 3D attēlveidošanas skatīšanās diapazons
- 94 3D attēlveidošanas skatīšana
- 94 - 3D attēlveidošanas iestatīšana

96 TV IESTATĪJUMU PIELĀGOŠANA

- 96 Izvēlne IESTATĪŠANA
- 97 Iestatījumu pielāgošana
- 97 - Izvēlnes IESTATĪŠANA iestatījumi
- 98 - Izvēlnes ATTELS iestatījumi
- 103 - Izvēlnes AUDIO iestatījumi
- 106 - Izvēlnes LAIKS iestatījumi
- 108 - Izvēlnes BLOKĒT iestatījumi
- 109 - Izvēlnes OPCĪJA iestatījumi
- 112 - Izvēlnes TĪKLS iestatījumi
- 113 - Izvēlnes ATBALSTS iestatījumi

114 SAVIENOJUMU VEIDOŠANA

- 115 Savienojumu pārskats
- 116 HD uztvērēja, DVD atskaņotāja vai video-
magnetofona pievienošana
- 116 - HDMI savienojums
- 116 - DVI-HDMI savienojums
- 117 - Kombinētā signāla savienojums
- 117 - Euro Scart savienojums
- 118 - Kompozitsignāla savienojums
- 118 Savienojums ar datoru
- 119 - HDMI savienojums
- 119 - DVI-HDMI savienojums
- 120 - RGB savienojums
- 121 Audiosistēmas savienojums
- 121 - Digitālā optiskā audio savienojums
- 121 Austiņu savienojums
- 122 Savienojums ar USB
- 122 CI moduļa savienojums
- 123 Bezvadu multivides moduļa savienojums
- 123 SIMPLINK savienojums
- 124 - SIMPLINK izvēlņu aktivizēšana un
izmantošana

125 TELETEKSTS

- 125 Ieslēgšana/izslēgšana
- 125 Vienkāršs teksts
- 125 - Lapas izvēle
- 125 Augstākā līmeņa teksts
- 125 - Bloka/grupas/lapas izvēle
- 125 - Lapas tieša izvēle
- 126 Ātrais teksts
- 126 - Lapas izvēle
- 126 Īpašā teleteksta funkcija

127 DIGITĀLAIS TELETEKSTS

- 127 Teleteksts digitālā pakalpojuma ietvaros
- 127 Teleteksts digitālā pakalpojumā

128 TEHNISKĀ APKOPE

- 128 Televizora programmaparatūras
atjaunināšana
- 129 Televizora tīrīšana
- 129 - Ekrāns un rāmis
- 129 - Korpusa un statīvs
- 129 - Strāvas vads
- 130 "Attēla izdegšanas/sadegšanas"
novēršana televizora ekrānā

131 PROBLĒMU NOVĒRŠANA

133 SPECIFIKĀCIJAS

145 IR (INFRASARKANO STARU) KODI

146 ĀRĒJO VADĪBAS IERĪČU IESTATĪŠANA

- 146 RS-232C iestatīšana
- 146 Savienotāja tips;
D-Sub 9 kontaktu, ietvertais
- 147 RS-232C konfigurācijas
- 148 Sakaru parametri
- 148 Komandu atsauces saraksts
- 149 Pārraides/uztveršanas protokols

MONTĀŽA UN SAGATAVOŠANA

Izpakošana

Pārbaudiet, vai iepakojumā ir iekļauti tālāk redzami piederumi. Ja kāds no piederumiem trūkst, sazinieties ar vietējo izplatītāju, pie kura iegādājāties produktu. Šajā rokasgrāmatā redzami attēli var atšķirties no faktiskā produkta un piederumiem.

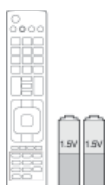

Tālvadības pults un baterijas
(AAA)



Nero MediaHome 4 Essentials
kompaktdisks



Lietotāja rokasgrāmata



Spodrināšanas drāniņa¹
(Atkarīgs no modeļa)



Ferīta serde
(Atkarīgs no modeļa)



Tīrīšanas drāniņas (cimdņiņš)²
(Atkarīgs no modeļa)

- 1 Viegli tīriet netīrumus uz korpusa ar spodrināšanas drāniņu.
- 2 Netīrumus uz ārējās virsmas tīriet tikai ar tīrīšanas drāniņām. Noņemot traipus, nedariet to ar spēku. Pārmērīgi spiežot, iespējams iekārtu saskrāpēt vai sabojāt tās krāsojumu. Lai notīrītu korpusa priekšpusi, lēnām slaukiet vienā virzienā, vispirms 1-2 reizēm izsmidzinot ūdeni uz tīrīšanas drāniņas. Pēc tīrīšanas nosusiniet mitrās vietas. Pārmērīgs mitrums var atstāt uz korpusa ūdens traipus.

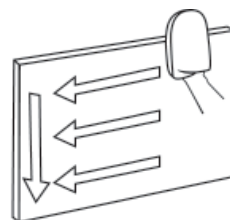

Tikai modeļiem 32/37/42/47LV55**, 32/37/42/47/55LV57**, 42/47/55LV77**, 32/37/42/47/55LV55**, 32/37/42/47/55LV57**, 32/42/47/55LV65**, 42/47/55LV75**, 42/47/55LV77**, 47/55LV95**, 72LZ97**



M4 x 16
(Tikai modeļiem
47/55LV95**)



M4 x 12
(Tikai modeļiem
32/37/42/47LV55**,
32/37/42/47/55LV57**,
42/47/55LV77**,
32/37/42/47/55LV55**,
32/37/42/47/55LV57**,
32/42/47/55LV65**,
42/47/55LV75**,
42/47/55LV77**)

Montāžas skrūve



M5 x 35 M4 x 26
(Tikai modeļiem 72LZ97**)

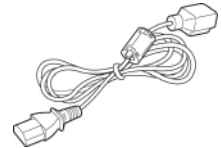

Strāvas vads
(Tikai modeļiem
72LZ97**)



Kompozītsignāla kabelis



Kombinētā signāla
kabelis



SCART kabelis



Kabeļu turētājs
(Atkarīgs no modeļa)

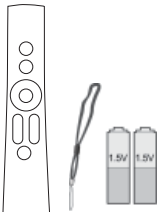

Magic Motion tālvadības
pults,
siksniņa, baterijas (AA)
(Tikai modeļiem
42/47/55LV77**,
42/47/55LV75**,
42/47/55LV77**,
47/55LV95**, 72LZ97**)



FPR 3D brilles¹
(Tikai modeļiem
32/37/42/47/55LV55**,
32/37/42/47/55LV57**,
32/42/47/55LV65**)



3D brilles (AG-S250)
(Tikai modeļiem
42/47/55LV75**,
42/47/55LV77**, 47/55LV95**,
72LZ97**)



Nostiprināšanas skrūve
(Tikai modeļiem
32/37LV55**,
32/37LV57**,
32/37LV55**,
32/37LV57**,
32LV65**)

1 3D brillu skaits var atšķirties atkarībā no valsts.

Tikai modeļiem 32/37/42/47/55LV571S, 32/37/42/47/55LV573S, 32/37/42/47/55LV575S

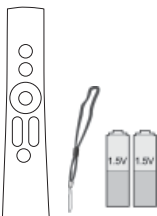

Magic Motion tālvadības
pults,
siksniņa, baterijas (AA)



RF sargspraudnis



RF sargspraudņa kabelis



Liplente

**UZMANĪBU!**

- Lai nodrošinātu izstrādājuma drošu darbību un kalpošanas ilgumu, neizmantojiet neoriģinālos piederumus.
- Visi bojājumi un traumas, kas radušies neoriģinālo piederumu lietošanas dēļ, garantijā netiek segti.

**PIEZĪME**

- Produkta komplektācijā iekļautās vienības var atšķirties atbilstoši modelim.
- Šajā rokasgrāmatā norādītās produktu specifikācijas vai saturs var tikt mainīti bez brīdinājuma, ja tiek atjauninātas produktu specifikācijas.
- Padomi par ferīta serdes izmantošanu (atkarīgs no modeļa)
 - Izmantojiet ferīta serdi, lai samazinātu elektromagnētiskos viļņus, kas traucē televizoram. Novietojiet ferīta serdi uz strāvas vada sienas kontaktdakšas tuvumā.

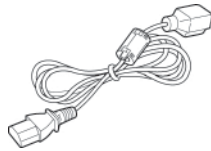

- Uzstādiet ferīta serdi, kā redzams attēlā. (Tikai modelim 72LZ97**)

Izmantojiet ferīta serdi, lai samazinātu elektromagnētiskos viļņus, kas traucē HDMI vai DVI kabeļiem.

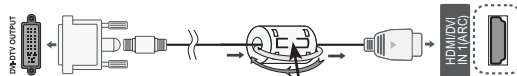

Uzstādiet ferīta serdi 15 cm attālumā no HDMI/DVI IN kabeļa.

- Optimāliem savienojumiem ar HDMI kabeļiem un USB ierīcēm turētājiem ir jābūt ne biezākiem kā 10 mm un ne platākiem kā 18 mm.

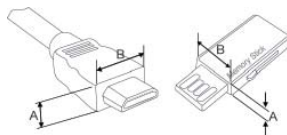

*A ≧ 10 mm

*B ≧ 18 mm

Jāiegādājas atsevišķi

Atsevišķi iegādājami piederumi var tikt mainīti vai pārveidoti kvalitātes uzlabošanas nolūkos bez iepriekšēja brīdinājuma.

Lai iegādātos šos piederumus, sazinieties ar izplatītāju.

Šīs ierīces darbojas tikai ar saderīgiem LG LED LCD TV.



Bezvadu multivides modulis
(AN-WL100E,
AN-WL100ET)

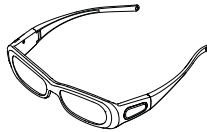

3D brilles
(AG-S230, AG-S250, AG-S270)
(Tikai modeļiem 42/47/55LW75**,
42/47/55LW77**, 47/55LW95**, 72LZ97**)



LG USB, kas paredzēts VOD
(AN-UM200)
(Tikai Francija)



Bezvadu LAN platjoslas/
DLNA adapteram
(AN-WF100)
(Izņemot modeli 47/55LW95**)

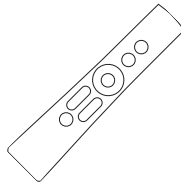

Magic Motion tālvadības pults
(AN-MR200)



FPR 3D brilles ¹
(AG-F2**)
(Tikai modeļiem
32/37/42/47/55LW55**,
32/37/42/47/55LW57**,
32/42/47/55LW65**)

1 Modeļa nosaukums vai dizains var tikt mainīts, atkarībā no produkta funkciju atjauninājumiem, ražotāja norādījumiem vai politikas.

Detaljas un pogas

- Redzamais attēls var atšķirties no jūsu televizora.



PIEZĪME

- Lai samazinātu strāvas patēriņu, televizoru var iestatīt gaidstāves režīmā. Ja televizors netiks skatīts kādu laika posmu, to ir jāizslēdz, tādējādi tiks samazināts strāvas patēriņš. Samazinot attēla spilgtuma līmeni, TV skatīšanās laikā patērēto enerģiju var ievērojami samazināt, kas savukārt pazemina vispārējās darbināšanas izmaksas.



UZMANĪBU!

- Nekāpiet uz stikla statīva un nepakļaujiet to triecieniem. Tas var saplīst, stikla daļiņas var radīt traumas vai televizors var nokrist.
- Nevelciet televizoru pa zemi. Varat sabojāt grīdu vai televizoru.
- Dažiem modeļiem plānā plēve uz ekrāna ir daļa no televizora, tādēļ neņemiet to nost.

Tikai modelim 32/42/47/55LW65**, 47/55LW95**

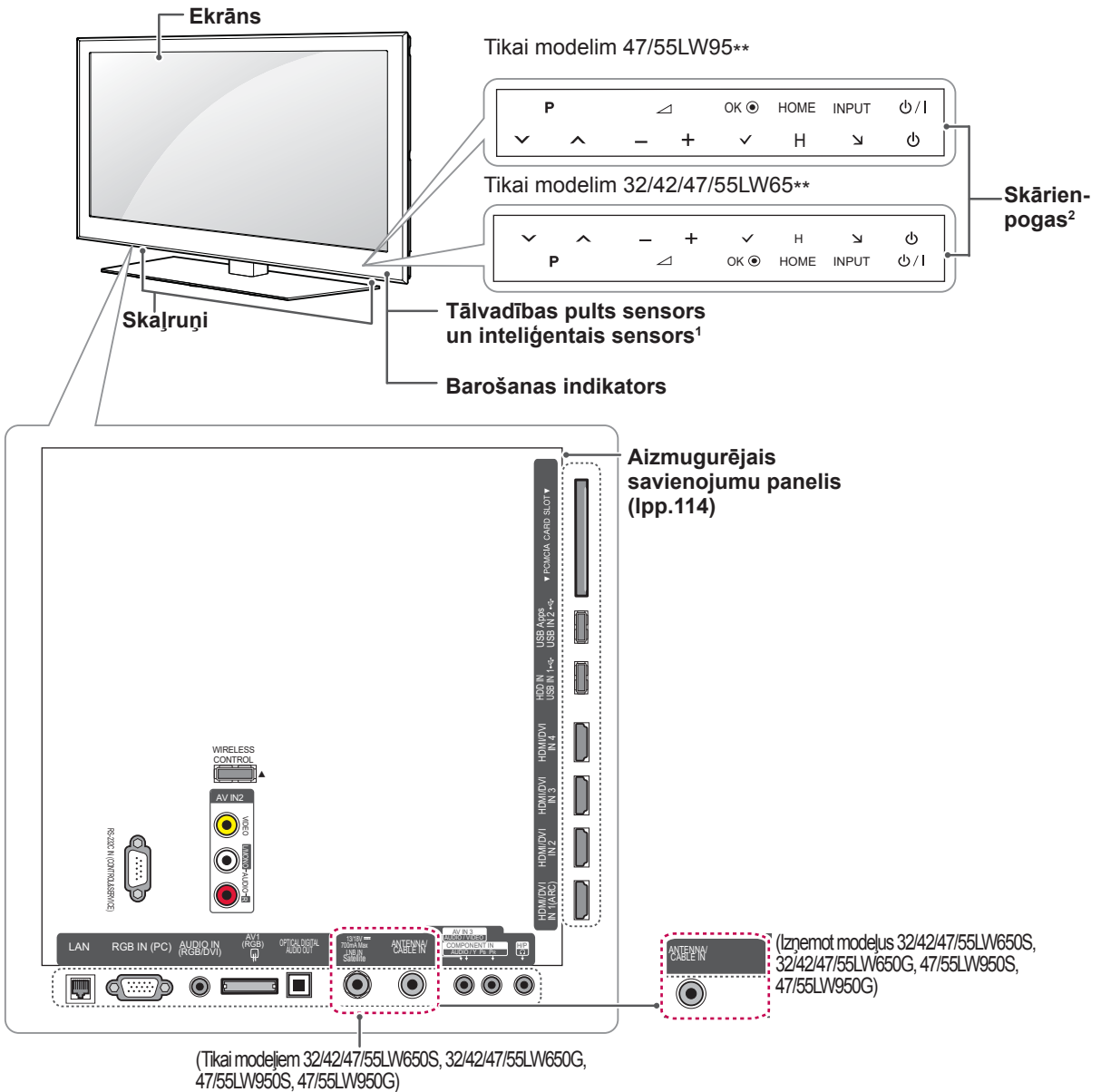

Skārienpoga ²	Apraksts
⏻ / ⏪	Strāvas ieslēgšana un izslēgšana.
INPUT (IEVADE)	Ievades signāla avota maiņa.
HOME (SĀKUMS)	Sākuma izvēlnes atvēršana, ievades saglabāšana un izvēlņu aizvēršana.
OK (LABI) ●	Iezīmētās izvēlnes opcijas izvēle vai ievades apstiprināšana.
- / +	Skaļuma līmeņa regulēšana.
√ P ^	Ritināšana pa saglabātajām programmām.

- 1 Intelīgētais sensors — pielāgo attēla kvalitāti un spilgtumu atbilstoši apkārtējai videi.
- 2 Visas pogas ir skārienjutīgas, un tās var izmantot, vienkārši pieskaroties tām ar pirkstu.

**PIEZĪME**

- Barošanas indikatoru var ieslēgt vai izslēgt, atverot **Sākuma izvēlne — IESTATĪŠANA** un izvēloties **OPCIJA**.

Tikai modeļiem 32/37/42/47LV55**, 32/37/42/47/55LW55**, 42/47/55LW75**

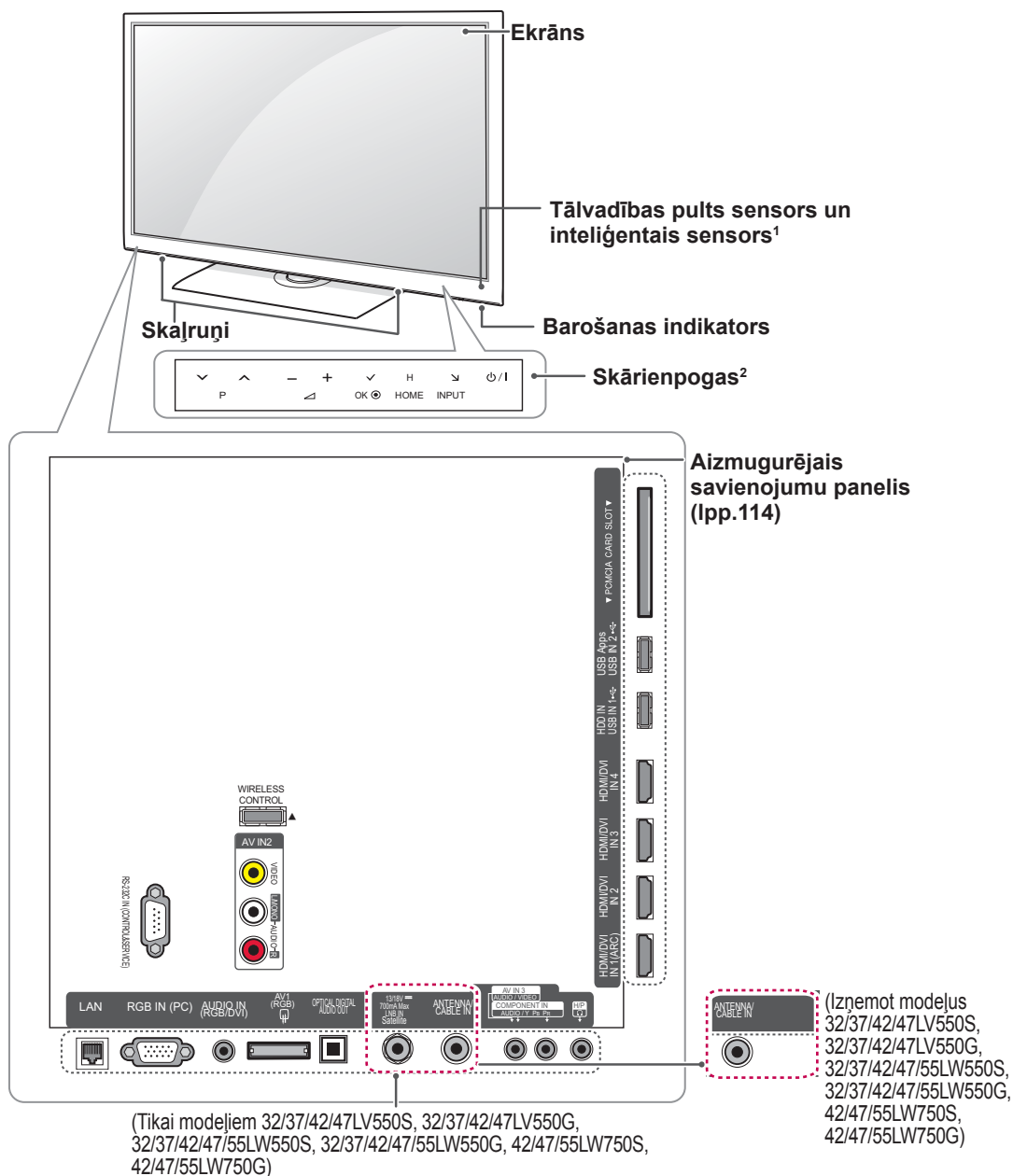

(Tikai modeļiem 32/37/42/47LV550S, 32/37/42/47LV550G, 32/37/42/47/55LW550S, 32/37/42/47/55LW550G, 42/47/55LW750S, 42/47/55LW750G)

(Izņemot modeļus 32/37/42/47LV550S, 32/37/42/47LV550G, 32/37/42/47/55LW550S, 32/37/42/47/55LW550G, 42/47/55LW750S, 42/47/55LW750G)

Skārienpoga²	Apraksts
⏻ / ⏪	Strāvas ieslēgšana un izslēgšana.
INPUT (IEVADE)	Ievades signāla avota maiņa.
HOME (SĀKUMS)	Sākuma izvēlnes atvēršana, ievades saglabāšana un izvēlnju aizvēršana.
OK (LABI) ●	Izvēlnēs izvēlnes opcijas izvēle vai ievades apstiprināšana.
- / +	Skājuma līmeņa regulēšana.
⏻ P ^	Ritināšana pa saglabātajām programmām.

1 Intelīģentais sensors — pielāgo attēla kvalitāti un spilgtumu atbilstoši apkārtējai videi.

2 Visas pogas ir skārienjutīgas, un tās var izmantot, vienkārši pieskaroties tām ar pirkstu.



PIEZĪME

- Barošanas indikatoru var ieslēgt vai izslēgt, atverot **Sākuma izvēlne — IESTATĪŠANA** un izvēloties OPCĪJA.

Tikai modeļiem 32/37/42/47/55LV57**, 42/47/55LV77**, 32/37/42/47/55LW57**, 42/47/55LW77**

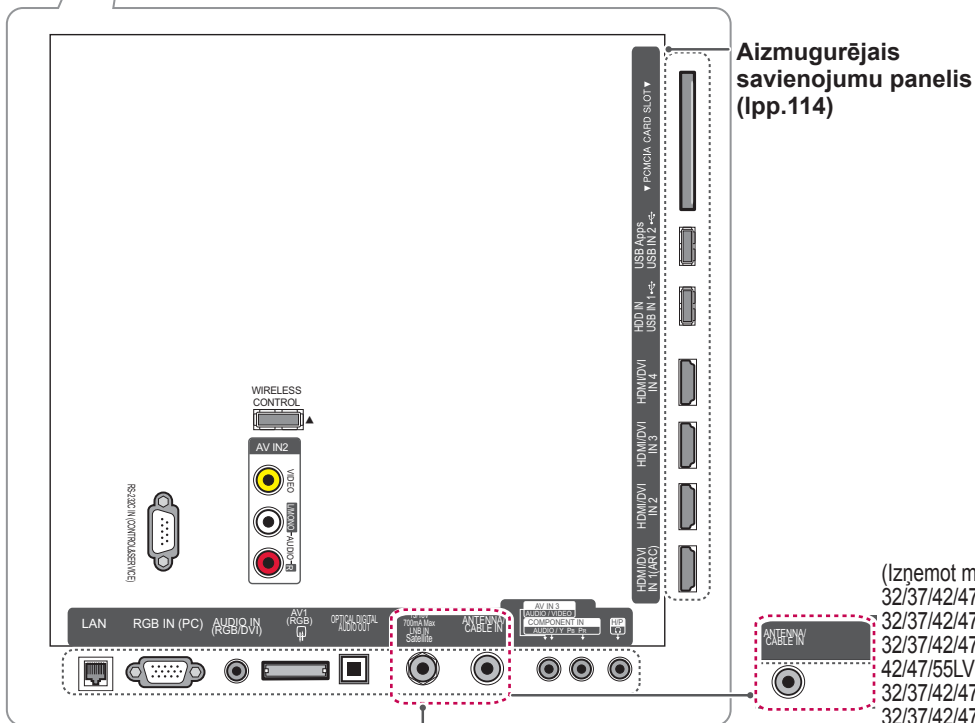
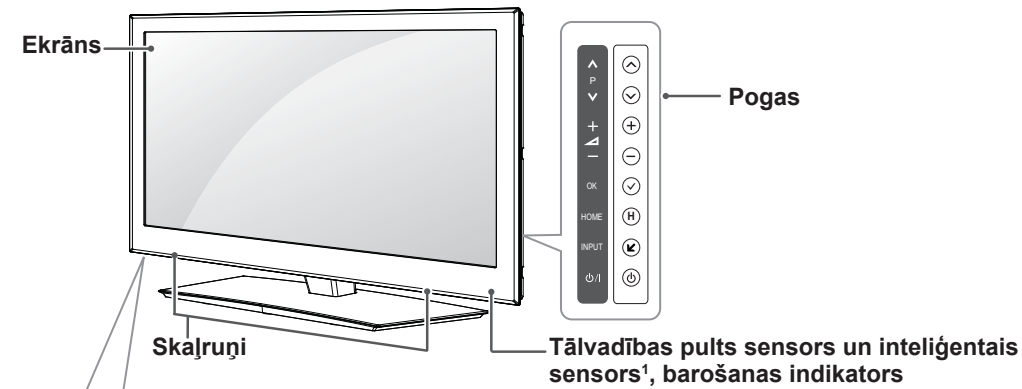

(Tikai modeļiem 32/37/42/47/55LV570S, 32/37/42/47/55LV571S, 32/37/42/47/55LV570G, 42/47/55LV770S, 32/37/42/47/55LW570S, 32/37/42/47/55LW573S, 32/37/42/47/55LW575S, 32/37/42/47/55LW570G, 42/47/55LW770S, 42/47/55LW770G)

(Izņemot modeļus 32/37/42/47/55LV570S, 32/37/42/47/55LV571S, 32/37/42/47/55LV570G, 42/47/55LV770S, 32/37/42/47/55LW570S, 32/37/42/47/55LW573S, 32/37/42/47/55LW575S, 32/37/42/47/55LW570G, 42/47/55LW770S, 42/47/55LW770G)

Poga	Apraksts
⏻ / ⏪	Strāvas ieslēgšana un izslēgšana.
INPUT (IEVADE)	Ievades signāla avota maiņa.
HOME (SĀKUMS)	Sākuma izvēlnes atvēršana, ievades saglabāšana un izvēlni aizvēršana.
OK (LABI) ●	Iezīmētās izvēlnes opcijas izvēle vai ievades apstiprināšana.
- / +	Skajuma līmeņa regulēšana.
∇ P ^	Ritināšana pa saglabātajām programmām.

1 Inteliģentais sensors — pielāgo attēla kvalitāti un spilgtumu atbilstoši apkārtējai videi.

! PIEZĪME

- Barošanas indikatoru var ieslēgt vai izslēgt, atverot **Sākuma izvēlne — IESTATĪŠANA** un izvēloties **OPCIJA**.

Tikai modelim 72LZ97**

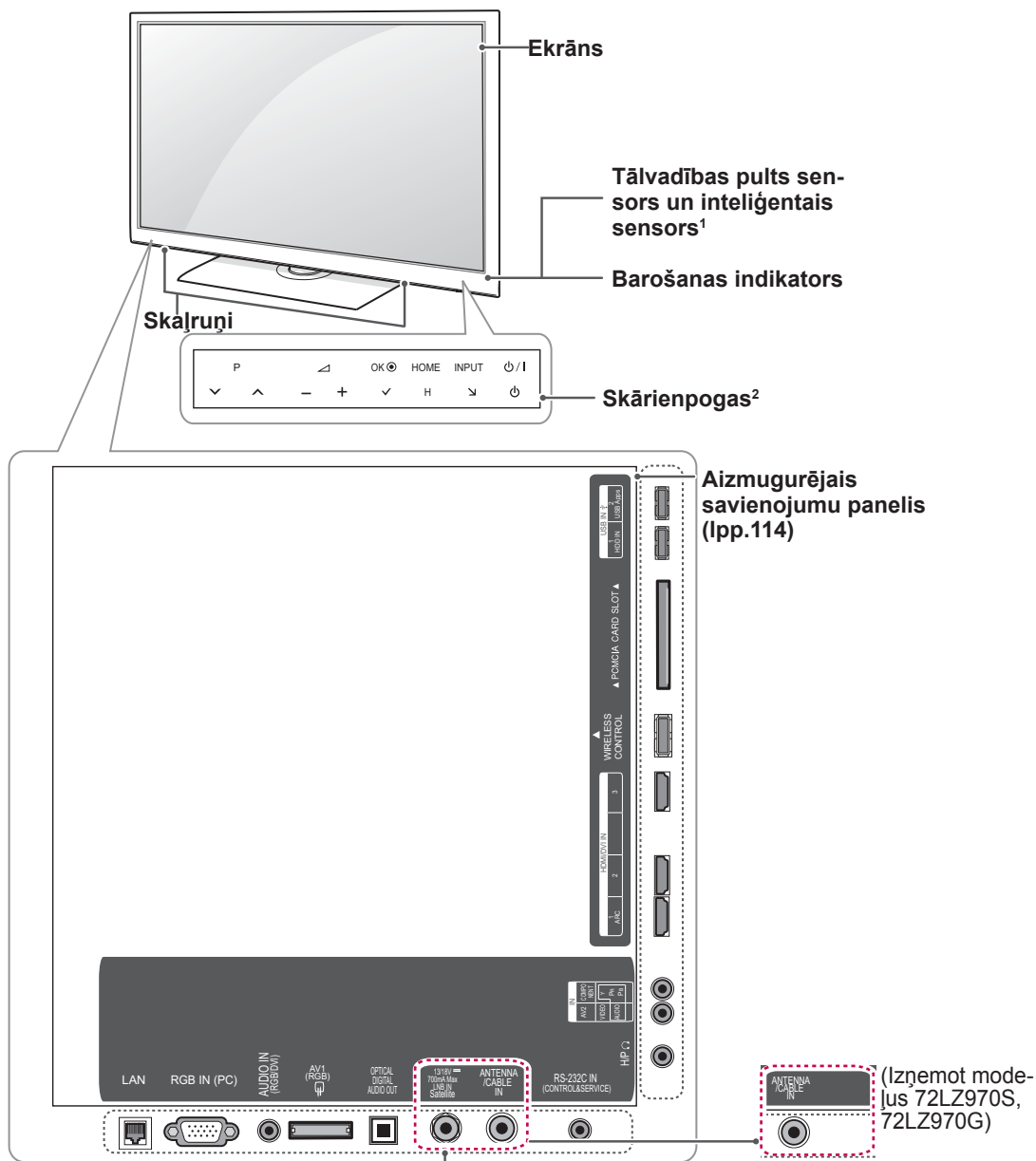

(Tikai modeļiem 72LZ970S, 72LZ970G)

Skārienpoga²	Apraksts
⏻ / I	Strāvas ieslēgšana un izslēgšana.
INPUT (IEVADE)	Ievades signāla avota maiņa.
HOME (SĀKUMS)	Sākuma izvēlnes atvēršana, ievades saglabāšana un izvēlņu aizvēršana.
OK (LABI) ●	Iezīmētās izvēlnes opcijas izvēle vai ievades apstiprināšana.
- / +	Skājuma līmeņa regulēšana.
√ P ^	Ritināšana pa saglabātajām programmām.

1 Inteliģentais sensors — pielāgo attēla kvalitāti un spilgtumu atbilstoši apkārtējai videi.

2 Visas pogas ir skārienjutīgas, un tās var izmantot, vienkārši pieskaroties tām ar pirkstu.

! PIEZĪME

- Barošanas indikatoru var ieslēgt vai izslēgt, atverot **Sākuma izvēlne — IESTATĪŠANA** un izvēloties **OPCIJA**.

Televizora pacelšana un pārvietošana

Lai pārvietotu vai paceltu televizoru, izlasiet tālāk minēto informāciju, lai televizors netiktu saskrāpēts vai sabojāts un pārvietošana notiktu droši, neatkarīgi no televizora tipa un izmēriem.

UZMANĪBU!

- Vienmēr centieties nepieskarties ekrānam, jo tādējādi iespējams to sabojāt.
- Televizoru ir ieteicams ievietot tā oriģinālajā kastē vai iepakojumā.
- Pirms televizora pārvietošanas vai pacelšanas atvienojiet strāvas vadu un visus kabelus.
- Turot televizoru, tā ekrāns nedrīkst atrasties pret ķermeni, lai tas netiktu sabojāts.



- Stingri turiet televizora augšējo un apakšējo daļu. Neturiet aiz caurspīdīgās daļas, skaļruņa vai skaļruņa režģa.

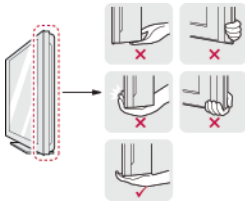

- Liela izmēra televizors ir jāpārvieto vismaz 2 personām.
- Ja pārvietojat televizoru, turot to rokās, turiet televizoru, kā parādīts attēlā.



- Pārvietojot televizoru, nepakļaujiet to triecieniem vai pārmērīgai vibrācijai.
- Pārvietojot televizoru, turiet to taisni. Nekad nepagrieziet televizoru uz sāniem un nelieciet to pa kreisi vai pa labi.

Televizora uzstādīšana

Novietojiet televizoru uz tā statīva un piestipriniet to pie galda vai sienas.

Statīva pievienošana

Ja televizoru piestiprināt pie sienas, izpildiet tālāk norādītās statīva piestiprināšanas instrukcijas.

Tikai modelim 47/55LW95**

- 1 Novietojiet televizoru ar ekrānu uz leju uz līdzenas virsmas.

UZMANĪBU!

- Lai ekrāns netiktu sabojāts, uz virsmas novietojiet putuplastu vai mīkstu aizsardrāniņu. Nodrošiniet, lai neviens priekšmets netiktu atspiests pret ekrānu.

- 2 Savienojiet **statīva** savienojošās daļas ar televizora **statīva pamatni**.

Modelis	Montāžas skrūve	Skrūvju skaits
47/55LW95**	M4 x 16	4

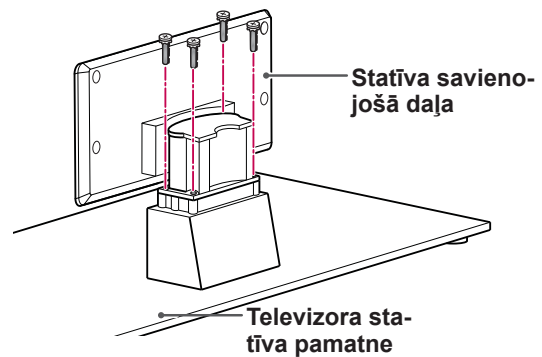

- 3 **Statīva aizmugurējā pārsega** daļas piestipriniet pie televizora.

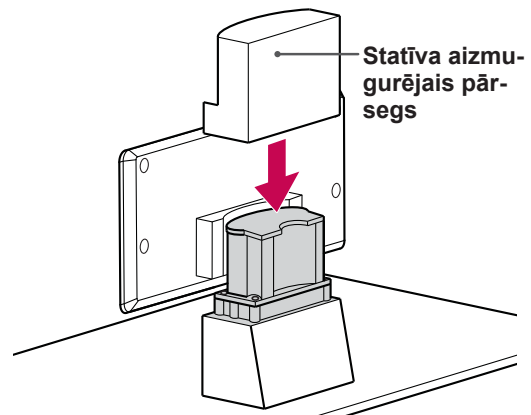

4 Nostipriniet televizoru un statīvu ar 4 skrūvēm.

Modelis	Montāžas skrūve	Skrūvju skaits
47/55LW95**	M4 x 16	4

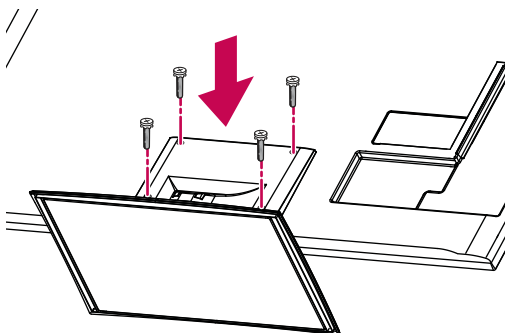

UZMANĪBU!

- Lai televizors netiktu noliekts uz priekšu, stingri pievelciet skrūves. Nepārvelciet tās.

Tikai modeļiem 32/37/42/47LV55**, 32/37/42/47/55LV57**, 42/47/55LV77**, 32/37/42/47/55LW55**, 32/37/42/47/55LW57**, 32/42/47/55LW65**, 42/47/55LW75**, 42/47/55LW77**

1 Novietojiet televizoru ar ekrānu uz leju uz līdzenas virsmas.

UZMANĪBU!

- Lai ekrāns netiktu sabojāts, uz virsmas novietojiet putuplastu vai mīkstu aizsargdrāniņu. Nodrošiniet, lai neviens priekšmets netiktu atspiests pret ekrānu.

2 Savienojiet **statīva** savienojošās daļas ar televizora **statīva** pamatni.

Modelis	Montāžas skrūve	Skrūvju skaits
32/37/42/47LV55**, 32/37/42/47/55LV57**, 42/47/55LV77**, 32/37/42/47/55LW55**, 32/37/42/47/55LW57**, 42/47/55LW75**, 42/47/55LW77**, 32/42/47/55LW65**	M4 x 12	4

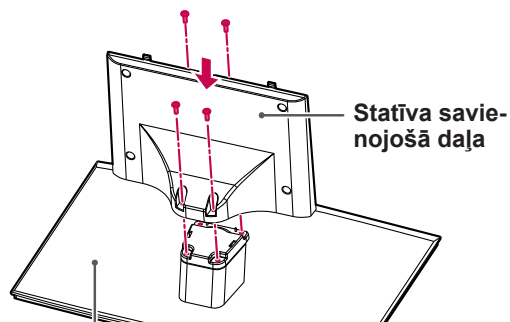

Televizora statīva pamatne

3 Samontējiet televizoru, kā parādīts.

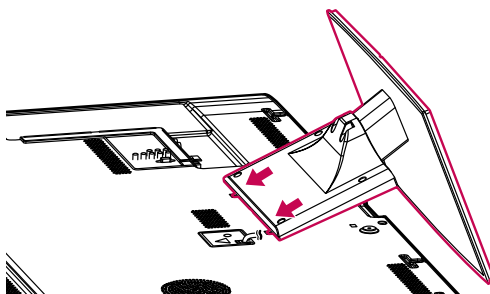

4 Nostipriniet televizoru un statīvu ar 4 skrūvēm.

Modelis	Montāžas skrūve	Skrūvju skaits
32/37/42/47LV55**, 32/37/42/47/55LV57**, 42/47/55LV77**, 32/37/42/47/55LW55**, 32/37/42/47/55LW57**, 42/47/55LW75**, 42/47/55LW77**, 32/42/47/55LW65**	M4 x 12	4

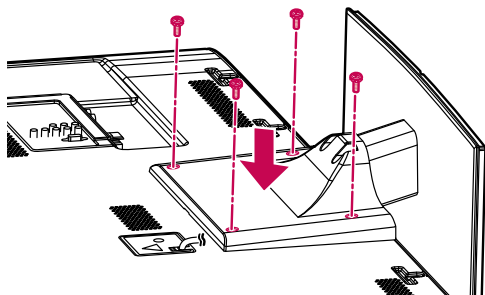

UZMANĪBU!

- Lai televizors netiktu noliekts uz priekšu, stingri pievelciet skrūves. Nepārvelciet tās.

Tikai modelim 72LZ97**

- 1 Novietojiet televizoru ar ekrānu uz leju uz līdzenas virsmas.

UZMANĪBU!

- Lai ekrāns netiktu sabojāts, uz virsmas novietojiet putuplastu vai mīkstu aizsargdrāniņu. Nodrošiniet, lai neviens priekšmets netiktu atspiests pret ekrānu.

- 2 Savienojiet **statīva** savienojošās daļas ar televizora **statīva pamatni**.

Modelis	Montāžas skrūve	Skrūvju skaits
72LZ97**	M5 x 35	4

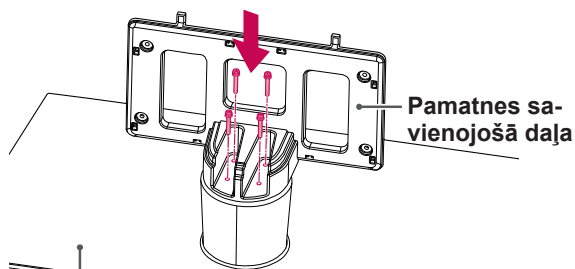

Televizora statīva pamatne

- 3 Samontējiet televizoru, kā parādīts.

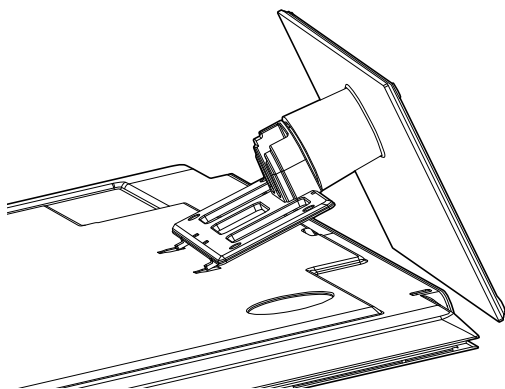

- 4 **Statīva aizmugurējā pārsega** daļas piestipriniet pie televizora.

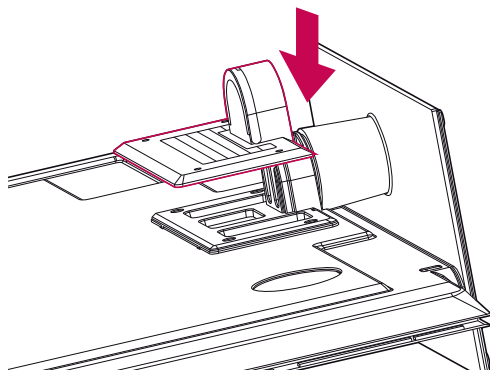

- 5 Nostipriniet televizoru un statīvu ar 4 skrūvēm.

Modelis	Montāžas skrūve	Skrūvju skaits
72LZ97**	M4 x 26	4

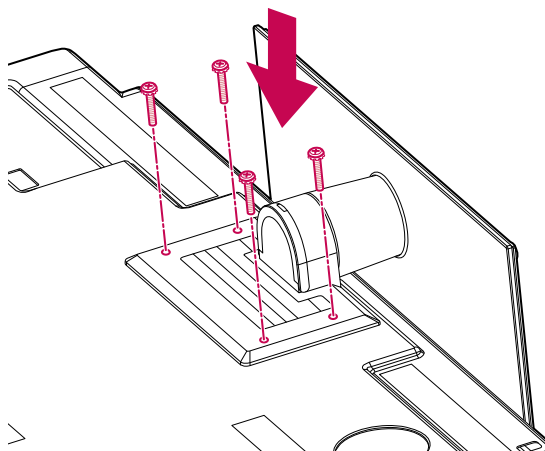

UZMANĪBU!

- Lai televizors netiktu noliekts uz priekšu, stingri pievelciet skrūves. Nepārvelciet tās.

Uzstādīšana uz galda

- 1 Paceliet un nolieciet televizoru taisnā pozīcijā uz galda.
 - Atstājiet 10 cm (minimālu) atstarpi no sienas, lai nodrošinātu atbilstošu ventilāciju.

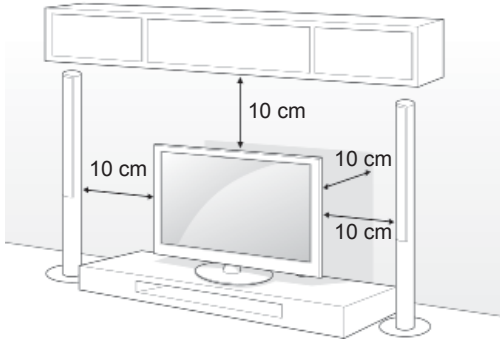

- 2 Pievienojiet strāvas vadu sienas kontaktrozetei.



UZMANĪBU!

- Nenovietojiet televizoru siltumizdales avotu tuvumā vai virs tiem, jo tādējādi var notikt aizdegšanās vai cita veida bojājumi.



PIEZĪME

- Pagrieziet par 20 grādiem uz kreiso vai labo pusi un pielāgojiet televizora leņķi, lai tas atbilstu jūsu skata leņķim.

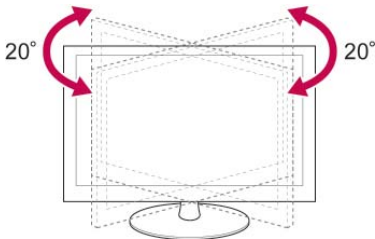

Televizora piestiprināšana galdam

Tikai modeļiem 32/37LV55**, 32/37LV57**, 32/37LW55**, 32/37LW57**, 32LW65**

Piestipriniet televizoru pie galda, lai tas nenoliektos uz priekšu, netiktu sabojāts, kā arī netiktu gūtas traumas.

Uzstādiet televizoru uz galda un pēc tam statīva aizmugurē ievietojiet un pievelciet komplektā iekļauto skrūvi.

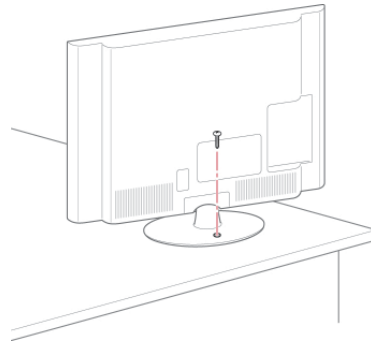

BRĪDINĀJUMS

- Lai televizors neapgāztos, tam ir jābūt stingri pieskrūvētam pie grīdas/sienas atbilstoši uzstādīšanas instrukcijās norādītajam. Televizora sašķiešana, kratīšana vai šūpošana var izraisīt traumas.

Televizora nostiprināšana pie sienas

(Ne visiem modeļiem ir pieejama šī funkcija.)

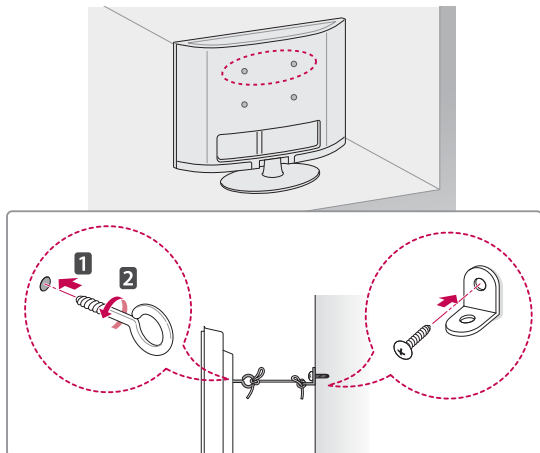

- 1 Ievietojiet un pievelciet cilpskrūves vai televizora kronšteinus un bulskrūves televizora aizmugurējā daļā.
- Ja cilpskrūvju vietā ir ievietotas bulskrūves, izņemiet tās.
- 2 Pie sienas piestipriniet kronšteinus ar bulskrūvēm.
Savietojiet sienas kronšteinus ar televizora aizmugurē esošajām cilpskrūvēm.
- 3 Savienojiet visas cilpskrūves un sienas kronšteinus ar stipru virvi.
Nodrošiniet, lai virve būtu horizontāli līdzenejai virsmai.

**UZMANĪBU!**

- Nodrošiniet, lai bērni nerāptos uz televizora un nekarātos tajā.

**PIEZĪME**

- Izmantojiet paaugstinājumu vai korpusu, kas ir pietiekami spēcīgs un liels televizora drošai atbalstīšanai.

Kensington drošības sistēmas izmantošana

(Ne visiem modeļiem ir pieejama šī funkcija.)

Kensington drošības sistēmas savienotājs atrodas televizora aizmugurējā daļā. Lai uzzinātu vairāk par uzstādīšanu un izmantošanu, skatiet Kensington drošības sistēmas rokasgrāmatu vai apmeklējiet vietni <http://www.kensington.com>.

Pievienojiet Kensington drošības sistēmas kabeļa vienu galu pie televizora, bet otru pie galda.

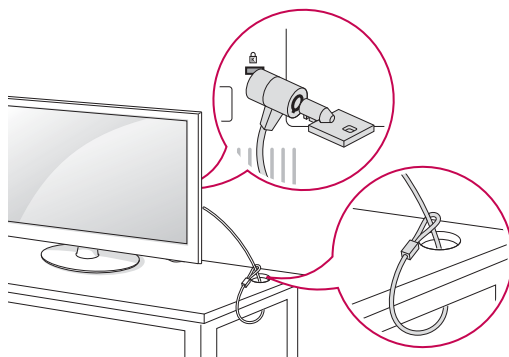

Uzstādīšana pie sienas

Uzmanīgi pievienojiet sienas stiprinājuma kronšteinu pie televizora aizmugurējās daļas un uzstādiet sienas stiprinājuma kronšteinu pie stingras sienas, kas ir perpendikulāra grīdai. Lai pievienotu televizoru pie citiem ēkas materiāliem, lūdzu, sazinieties ar kvalificētu personālu.

LG iesaka piestiprināšanu pie sienas veikt kvalificētam profesionālim.

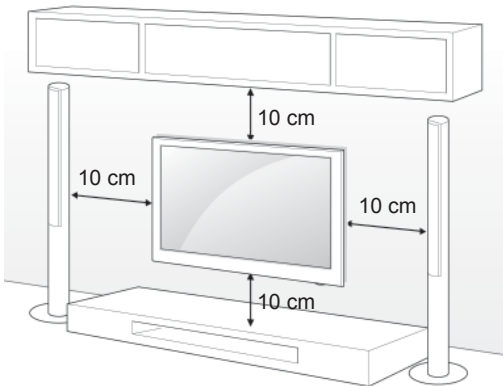



Noteikti izmantojiet skrūves un sienas stiprinājuma kronšteinus, kas atbilst VESA standartam. Tālāk redzamajā tabulā ir norādīti sienas stiprinājuma standarta izmēri.

Atsevišķi iegādājams piederums

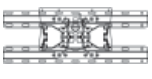
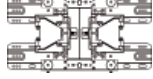
(sienas stiprinājuma kronšteins)

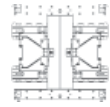
Modelis	32LV55** 32LV57** 32LW55** 32LW57** 32LW65**	37LV55** 37LV57** 37LW55** 37LW57**
VESA (A x B)	200 x 100	200 x 200
Standarta skrūve	M4	M6
Skrūvju skaits	4	4
Sienas stiprinājuma kronšteins	LSW100B, LSW100BG	LSW200B, LSW200BG
		

Modelis	42/47LV55** 42/47/55LV57** 42/47/55LV77** 42/47/55LW55** 42/47/55LW57** 42/47/55LW65** 42/47/55LW75** 42/47/55LW77** 47/55LW95**	72LZ97**
VESA (A x B)	400 x 400	600 x 400
Standarta skrūve	M6	M8
Skrūvju skaits	4	4
Sienas stiprinājuma kronšteins	LSW400B, LSW400BG, DSW400BG	LSW600B
		

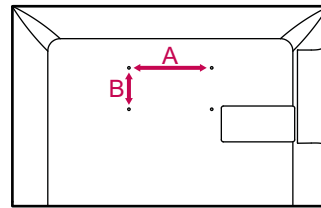

! UZMANĪBU!

- Vispirms atvienojiet strāvu un pēc tam pārvietojiet vai uzstādiet televizoru. Citādi varat gūt elektriskās strāvas triecienu.
- Ja uzstādāt televizoru pie griestiem vai slīpas sienas, tas var nokrist, radot nopietnas traumas. Izmantojiet LG apstiprinātu sienas stiprinājuma kronšteinu un sazinieties ar vietējo izplatītāju vai kvalificētu personālu.
- Nepārvelciet skrūves, jo tādējādi varat sabojāt televizoru un zaudēt garantiju.
- Izmantojiet skrūves un sienas stiprinājuma kronšteinu, kas atbilst VESA standartam. Visi bojājumi un traumas, kas radušies neatbilstošas lietošanas vai neatbilstoša piederuma izmantošanas dēļ, garantijā netiek segti.

! PIEZĪME

- Izmantojiet skrūves, kas ir norādītas VESA standarta skrūvju specifikācijās.
- Sienas stiprinājuma komplektācijā ir iekļauta uzstādīšanas rokasgrāmata un nepieciešamās detaļas.
- Skrūvju garums ir atkarīgs no sienas stiprinājuma tipa. Noteikti izmantojiet atbilstoša garuma skrūves.
- Lai uzzinātu vairāk, skatiet sienas stiprinājuma kronšteina komplektācijā iekļauto rokasgrāmatu.

Kabeļu sakārtošana

Tikai modeļiem 32/37/42/47LV55**, 32/37/42/47/55LV57**,
42/47/55LV77**, 32/37/42/47/55LW55**,
32/37/42/47/55LW57**, 32/42/47/55LW65**,
42/47/55LW75**, 42/47/55LW77**, 47/55LW95**

- 1 Sakopojiet un nostipriniet kabeļus ar kabeļa turētāju uz televizora aizmugurējā pārsega.

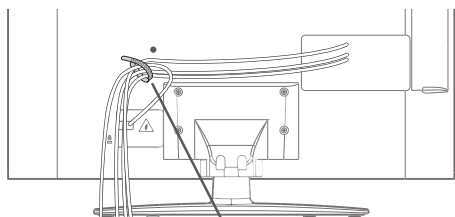

Kabeļu turētājs

Tikai modelim 72LZ97**

- 1 Sakopojiet un sastipriniet kabeļus ar kabeļu turētāja skavu.

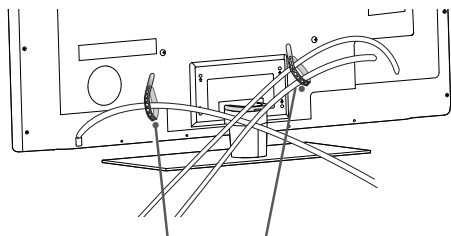

Kabeļu turētājs

- 2 Pavelciet kabeļu turētāja skavu uz statīva pārsega un sakārtojiet kabeļus. Pēc tam ielieciet to atpakaļ.

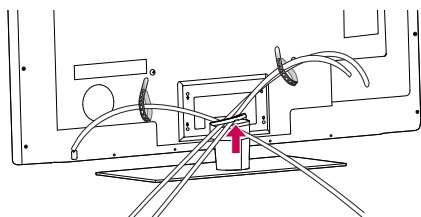

UZMANĪBU!

- Nepārvietojiet televizoru, turot aiz kabeļu turētāja skavas, jo tā var salūzt, televizors var tikt sabojāts, kā arī var gūt traumas.

TĀLVADĪBAS PULTS

Šīs rokasgrāmatas apraksti ir balstīti uz tālvadības pults pogām.

Lūdzu, rūpīgi izlasiet šo rokasgrāmatu un izmantojiet televizoru pareizi.

Lai nomainītu baterijas, atveriet bateriju nodalījuma vāciņu, nomainiet baterijas (1,5

V AAA), ievietojot tās atbilstoši nodalījuma iekšpusē marķējumā redzamajam

⊕ un ⊖ polam, un aizveriet bateriju nodalījuma vāciņu. Tālvadības pulti novietojiet televizora tālvadības sensora tiešā redzamībā.

Lai izņemtu baterijas, veiciet to ievietošanas darbības apgrieztā secībā.

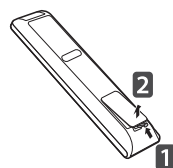

UZMANĪBU!

- Vienlaikus nelietojiet vecas un jaunas baterijas, jo tādējādi var sabojāt tālvadības pulti.



⏻ (POWER) (BAROŠANA)

Televizora ieslēgšana un izslēgšana.

LIGHT (GAISMA)

Tālvadības pults pogu izgaismošana.

ENERGY SAVING (ENERĢIJAS TAUPĪŠANA) (lpp.98)

Ekrāna spilgtuma pielāgošana, lai samazinātu strāvas patēriņu.

AV MODE (AV REŽĪMS) (lpp.42)

AV režīma izvēle.

INPUT (IEVADE) (lpp.43)

Ievades avota maiņa; televizora ieslēgšana.

TV/RAD

Radio, TV un DTV kanāla izvēle.

Burtciparu pogas

Burtu un ciparu ievade.

LIST (SARAKSTS) (lpp.39)

Saglabāto programmu saraksta atvēršana.

— (atstarpe)

Ievieto tukšumzīmi, izmantojot ekrāna tastatūru.

Q.VIEW (ĀTRAIS SKATS)

Izmantojot šo pogu, tiek parādīta iepriekš skatītā programma.



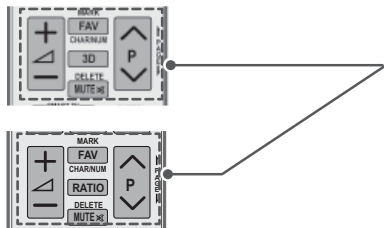

△ + -
Skajuma līmeņa regulēšana.

MARK (ATZĪMĒT)

Izvēlnes vai opcijas izvēle.

FAV (lpp.40)

Izslāses programmu saraksta atvēršana.

CHAR/NUM (RAKSTZĪMES/CIPARI)

Pārslēgšanās no rakstzīmju ievades režīma uz ciparu ievades režīmu vai otrādi.

3D (tikai 3D modeļiem) (lpp.92)

3D video skatīšanās.

RATIO (ATTIECĪBA) (lpp.41)

Attēla izmēru maiņa.

DELETE (DZĒST)

Rakstzīmju un ciparu dzēšana.

MUTE (IZSL. SKAŅU)

Skaņas izslēgšana.

P ^ v

Ritināšana pa saglabātajām programmām.

PAGE (LAPA)

Atgriešanās iepriekšējā ekrānā vai pāriešana uz nākamo.

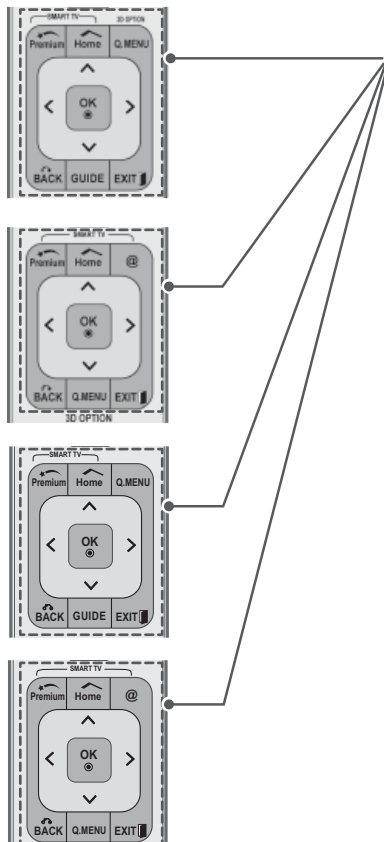

Premium

Premium izvēlnu atvēršana.

Home (Sākums)

Sākuma izvēlnes atvēršana.

Q. MENU (lpp.44)

Ātro izvēlnu atvēršana.

3D OPTION (3D ATTĒLA OPCĪJA) (tikai 3D modeļiem) (lpp.92)

3D video skatīšanās.

@

Tieša piekļuve Orange izstrādātam interneta portālam ar izklaides un ziņu pakalpojumiem. (Tikai Francija)

Navīgācijas pogas (augšup/lejup/pa kreisi/pa labi)

Ritināšana pa izvēlnēm vai opcijām.

OK

Izvēlnu un opciju izvēle un ievades apstiprināšana.

BACK (ATPAKAĻ)

Atgriešanās iepriekšējā līmenī.

GUIDE (CEĻVEDIS)

Programmu ceļveža atvēršana.

EXIT (IZIET)

Ekrāna izvēlnu aizvēršana un atgriešanās TV skatīšanās režīmā.



Krāsu pogas

Pieklūve dažu izvēlņu īpašām funkcijām.



TELETEKSTA POGAS (lpp.125)

Šīs pogas paredzētas teleteksta režīmam.
Turpmāko informāciju sk. sadaļā "Teleteksts".



SUBTITLE (SUBTITRI)

Iecienītā subtitru režīma atsaukšana digitālajā režīmā.

Vadības pogas (■, ►, II, ◀, ▶)

Premium satura, DVR vai Smart Share izvēlņu vai SIMPLINK saderīgo ierīču (USB, SIMPLINK vai DVR) vadība.



LIVE TV (TIEŠRAIDES TV) (lpp.79)

Atgriešanās tiešraides TV.



REC (IER.)

DVR izvēlnes pielāgošana.

INFO (INFORM.) (lpp.90)

Pašreizējās programmas vai ekrāna informācijas skatīšana.

AD

Audioaprakstu ieslēgšana un izslēgšana.

RATIO (ATTIECĪBA) (lpp.41)

Attēla izmēru maiņa.

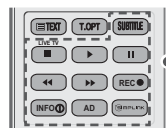

GUIDE (CEĻVEDIS)

Programmu ceļveža atvēršana.



SIMPLINK (lpp.123)

Pieklūve AV ierīcēm, kas pievienotas televizoram;
SIMPLINK izvēlnes atvēršana.



APP/*

Izvēlēties MHP TV izvēlnes avotu. (Tikai Itālija)
(Atkarīgs no modeļa)



Magic Motion tālvadības pults funkcijas

Šī vienība nav iekļauta visu modeļu komplektācijās.

Lietošanas instrukcijas skatiet Magic Motion tālvadības pults rokasgrāmatā.

Lūdzu, rūpīgi izlasiet šo rokasgrāmatu un izmantojiet televizoru pareizi.

Ja tiek parādīts ziņojums "Magic Motion tālvadības pults baterijas uzlādes līmenis ir zems. Nomainiet bateriju.", nomainiet bateriju.

Lai nomainītu baterijas, atveriet bateriju nodalījuma vāciņu, nomainiet baterijas (1,5 V AAA), ievietojot tās atbilstoši nodalījuma iekšpuses marķējumā redzamajam \oplus un \ominus polam, un aizveriet bateriju nodalījuma vāciņu. Tālvadības pulti novietojiet televizora tālvadības sensora tiešā redzamībā.

Lai izņemtu baterijas, veiciet to ievietošanas darbības apgrieztā secībā.

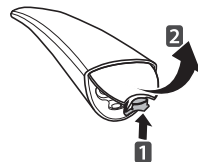

⚠ UZMANĪBU!

- Vienlaikus nelietojiet vecas un jaunas baterijas, jo tādējādi var sabojāt tālvadības pulti.

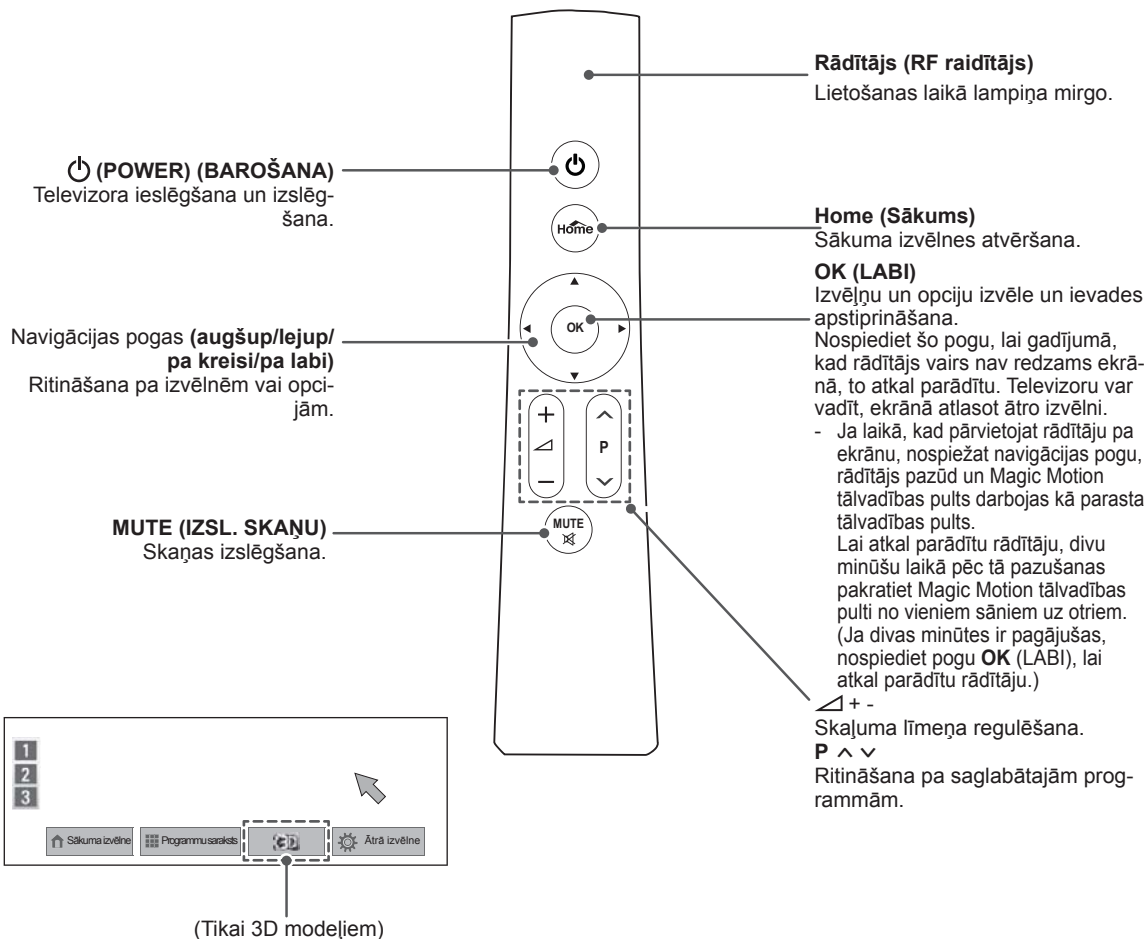

RF sargspraudņa uzstādīšana

(Tikai modeļiem 32/37/42/47LV55**, 32/37/42/47/55LV57**, 32/37/42/47/55LW55**, 32/37/42/47/55LW57**, 32/42/47/55LW65**)

Redzamais attēls var atšķirties no jūsu televizora.

- 1 Atrodiet uz televizora paredzēto liplentes pievienošanas vietu. Pēc tam nopļēsiet aizsargpapīru un pievienojiet liplenti (pievienošanas vieta atšķiras atkarībā no jūsu televizora modeļa).

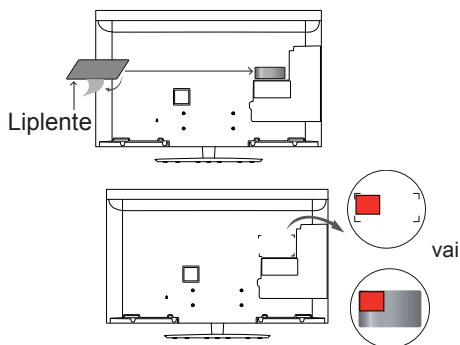

* Pievienojiet RF sargspraudni, to salāgojot ar augšējā kreisā stūra kronšteīnu.

- 2 RF sargspraudņa kabeļa spraudni pievienojiet televizora USB spraudkontakta.

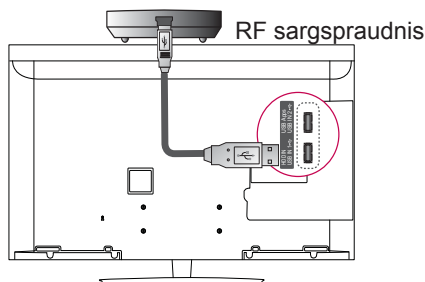

- 3 Pievienojiet RF sargspraudni liplentei kā parādīts tālāk un pēc tam ieslēdziet televizoru.

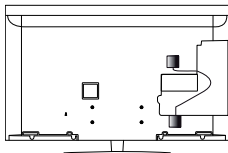

* Ja ir pievienots bezvadu multivides moduļa RF sargspraudnis, pievienojiet Magic Motion tālvadības pults RF sargspraudni televizora aizmuģurē (augšā pa labi).

* Lai izvairītos no bezvadu traucējumiem, jā saglabā 20 cm attālums starp Magic Motion tālvadības pulti un Wi-Fi sargspraudni.

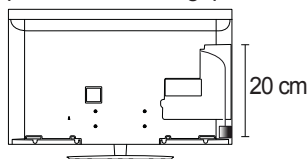

! PIEZĪME

- Atsevišķi iegādājams: izņemot modeļus 32/37/42/47/55LV571S, 32/37/42/47/55LW573S, 32/37/42/47/55LW575S

Magic Motion tālvadības pults reģistrācija

Magic Motion tālvadības pults darbojas, sapārojot to ar televizoru.

Lai Magic Motion tālvadības pulti varētu izmantot, reģistrējiet to.

Padomi par Magic Motion tālvadības pults reģistrāciju

Lai reģistrētu tālvadības pulti, nospiediet pogu **OK** (LABI), kad tā ir novietota pret televizoru.

Padomi par Magic Motion tālvadības pults atkārtotu reģistrāciju pēc reģistrācijas neizdošanās

Atiestatiet vadības pulti, nospiežot pogas **OK** (LABI) un **MUTE** (IZSL. SKAŅU) un turot tās nospiešanas 5 sekundes. (Pēc atiestatīšanas rādītāja lampiņa mirgo.) Pēc tam atkārtojiet iepriekš aprakstītās darbības, lai reģistrētu tālvadības pulti.

Padomi par Magic Motion tālvadības pults izmantošanu

- 1 Ja televizora ekrānā rādītājs nav redzams, nospiediet pogu **OK** (LABI). Ekrānā tiks parādīts rādītājs. Ja rādītājs netiek izmantots noteiktu laiku posmu, tas pazūd.
- 2 Jūs varat pārvietot rādītāju, nomērkējot tālvadības pults rādītāja uztvērēju televizora virzienā, un pēc tam pārvietot to pa kreisi, pa labi, augšup un lejup. Ja rādītājs nedarbojas pareizi pēc pogas **OK** (LABI) nospiešanas, atkārtojiet šo darbību pēc 10 sekundēm.

Piesardzības pasākumi saistībā ar Magic Motion tālvadības pults izmantošanu

- Izmantojiet tālvadības pulti ar maksimālo sakaru attālumu (10 m). Ja tālvadības ierīce tiek izmantota tālāk par šo attālumu vai starpā atrodas kāds šķērslis, sakari var netikt izveidoti.
- Sakaru kļūme var rasties tuvumā esošu ierīču dēļ. Tādas elektriskās ierīces kā mikroviļņu krāsns vai bezvadu LAN ierīce var radīt traucējumus, jo tās izmanto tieši tādu pašu frekvenču joslas platumu (2,4 GHz) kā Magic Motion tālvadības pults.
- Ja Magic Motion tālvadības pults tiek nometta vai pakļauta spēcīgai ietekmei, tā var tikt sabojāta vai nedarboties pareizi.
- Ja spēlējat spēles, izmantojot Magic Motion tālvadības pulti, turiet to stingri, tās siksnīgu aptinot ap roku un pielāgojot tās garumu ar pielāgojamo gredzenu.
- Esiet uzmanīgs, lai Magic Motion tālvadības pults lietošanas laikā neatsistos pret mēbeļiem vai citām personām.
- Ražotājs un uzstādītājs nevar nodrošināt pakalpojumu, kas saistīts ar personu drošību, jo atbilstošām bezvadu ierīcēm pastāv elektrisko viļņu traucējumu risks.
- Piekļuves punktu (AP) ieteicams izvietot vairāk nekā 1 m attālumā no televizora. Ja piekļuves punkts tiek uzstādīts tuvāk par 1 m, frekvences traucējumu dēļ Magic Motion tālvadības pults var nedarboties, kā iecerēts.

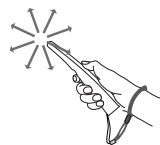

TV SKATĪŠANĀS

Antenas pievienošana

Lai pievienotu antenu televizora skatīšanai, izpildiet tālāk minētās darbības.

Lai novērstu televizora bojājumus, nekad nepieslēdziet to kontaktrozetei, kamēr neesat pievienojis visas ierīces.

Antenas pievienošana

Pievienojiet televizoru pie sienas antenas ligzdas, izmantojot RF kabeli (75 Ω).

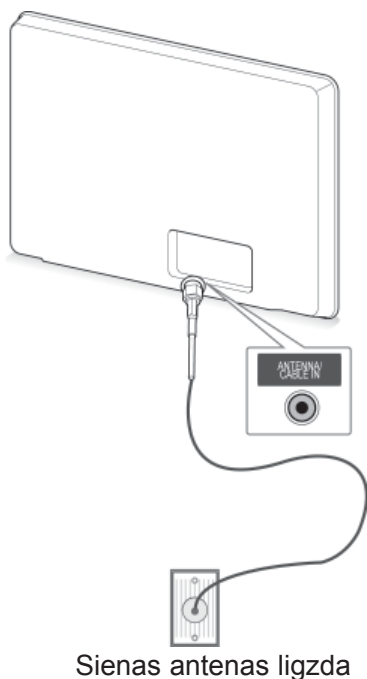

Savienojums ar satelīta šķīvi

(Tikai modeļiem ar satelītu)

Pievienojiet televizoru satelīta šķīvja ligzdaī, izmantojot satelīta RF kabeli (75 Ω).

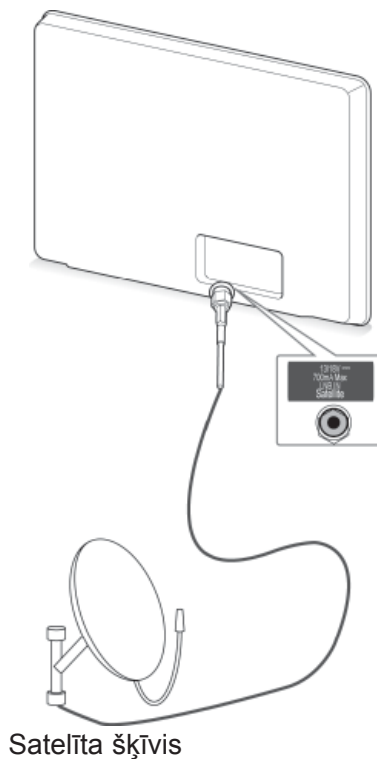

! PIEZĪME

- Ja signāls jāsadala uz vairāk nekā 2 televizoriem, izmantojiet antenas signāla sadalītāju.
- Ja attēla kvalitāte ir vāja, uzstādiet antenas signāla pastiprinātāju, lai uzlabotu attēla kvalitāti.
- Ja attēla kvalitāte ir vāja ar pievienotu antenu, pagrieziet antenu pareizajā virzienā.
- Antenas kabelis un pārveidotājs komplektācijā nav ietverti.

Televizora ieslēgšana pirmo reizi

Televizora pirmajā ieslēgšanas reizē tiek atvērts sākotnējo iestatījumu ekrāns. Atlasiet valodu un pielāgojiet pamata iestatījumus.

1 Pievienojiet strāvas vadu sienas kontaktrozetei.

2 Gaidstāves režīmā nospiediet  (**BAROŠANA**), lai ieslēgtu televizoru.

Televizora pirmajā ieslēgšanas reizē tiek atvērts sākotnējo iestatījumu ekrāns.

! PIEZĪME

- Funkcijai **Rūpnīcas iestatījumi** var piekļūt, atverot izvēlni **OPCIJA**, kurai var piekļūt šādi: Sākuma izvēlne — **IESTATĪŠANA**.

3 Lai pielāgotu televizora iestatījumus savām vēlmēm, izpildiet ekrānā redzamās instrukcijas.



! PIEZĪME

- Valstīs bez apstiprinātiem DTV apraides standartiem dažas DTV funkcijas var nedarboties atkarībā no DTV apraides vides.
- Ja kā valsts tiek izvēlēta Francija, parole ir nevis "0", "0", "0", "0", bet gan "1", "2", "3", "4".
- Lai iegūtu mājas kinozālei vislabāko iespējamo attēla kvalitāti, atlasiet **Lietošana mājās**.
- Izvēlne **Demonstrācija veikalā** ir piemērota mazumtirdzniecības telpām.
- Ja atlasāt **Demonstrācija veikalā**, pēc 5 minūtēm visi pielāgotie iestatījumi tiks atiestatīti uz izvēlnes **Demonstrācija veikalā** noklusējuma iestatījumiem.

4 Ja pamata iestatījumi ir veikti, nospiediet **OK** (LABI).

! PIEZĪME

- Ja neveiksiet sākotnējos iestatījumus, tie būs redzami katrā televizora ieslēgšanas reizē.
- Ja neizmantosit televizoru ilgāku laika periodu, atvienojiet strāvas vadu no sienas kontaktrozetes.

5 Lai izslēgtu televizoru, nospiediet  (**BAROŠANA**).

TV skatīšanās

1 Gaidstāves režīmā nospiediet  (**BAROŠANA**), lai ieslēgtu televizoru.

2 Nospiediet **INPUT** (IEVADE) un atlasiet **Antena**.

3 Lai izslēgtu televizoru, nospiediet  (**BAROŠANA**).

Televizors pārslēdzas gaidstāves režīmā.

Sākuma izvēlnes atvēršana

- 1 Nospiediet **Home** (Sākums), lai atvērtu Sākuma izvēlni.
- 2 Spiediet navigācijas pogas, lai ritinātu uz vienu no tālāk minētajām izvēlnēm, un pēc tam nospiediet **OK** (LABI).
- 3 Spiediet navigācijas pogas, lai ritinātu uz nepieciešamo iestatījumu vai opciju, un nospiediet **OK** (LABI).
- 4 Ja esat pabeidzis, nospiediet **EXIT** (IZIET).

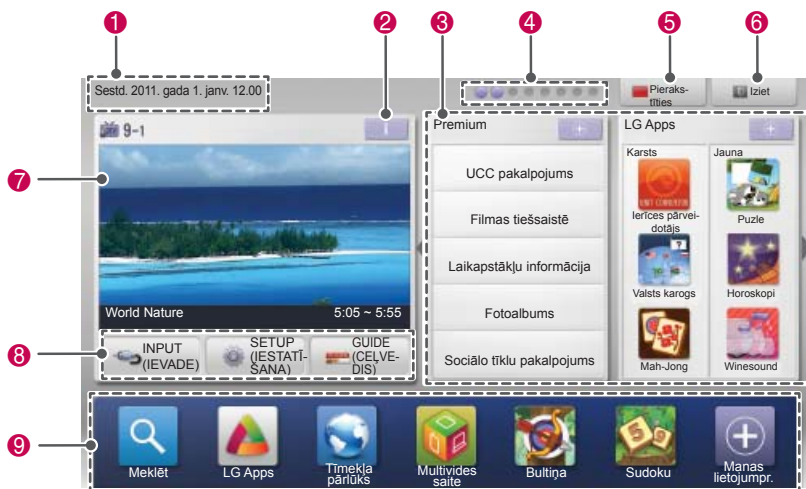

Opcija	Apraksts
1	Pašreizējais datums, laiks
2	Kanālu programmu informācija
3	Funkciju karte: Varat izbaudīt dažāda satura failus, izvēloties katru no kartēm, un rediģēt funkciju karti, izvēloties piecus vienumus.
4	Funkciju kartes pozīcija
5	Pierakstīties
6	Iziet
7	Pašreiz skatītā kanāla ekrāns
8	Izvēlne IEVADE, IESTATĪŠANA, CEĻVEDIS.
9	Palaidēja josla

Programmu pārvaldība

Programmas automātiska iestatīšana

Izvēlnes Antena izvēle

Izmantojot šo pogu, varat veikt automātisku visu pieejamo programmu meklēšanu un saglabāšanu. Sākot automātisko programmēšanu, visa iepriekš iestatītā pakalpojumu informācija tiek dzēsta.

- 1 Nospiediet **Home** (Sākums), lai atvērtu Sākuma izvēlni.
- 2 Spiediet navigācijas pogas, lai ritinātu uz izvēlni **IESTATĪŠANA**, un nospiediet **OK** (LABI).
- 3 Spiediet navigācijas pogas, lai ritinātu uz izvēlni **IESTATĪŠANA**, un nospiediet **OK** (LABI).
- 4 Spiediet navigācijas pogas, lai ritinātu uz izvēlni **Automātiskā meklēš.**, un nospiediet **OK** (LABI).
- 5 Spiediet navigācijas pogas, lai ritinātu uz izvēlni **Antena**, un nospiediet **OK** (LABI).
- 6 Lai sāktu automātisko meklēšanu, izvēlieties **Sākt**.
Televizors automātiski meklē un saglabā pieejamās programmas.
- 7 Ja esat pabeidzis, nospiediet **EXIT** (IZIET).
Lai atgrieztos iepriekšējā izvēlnē, nospiediet **BACK** (ATPAKĀĻ).

! PIEZĪME

- Ja televizors meklē bloķētu programmu, jums tiks prasīts ievadīt paroli, lai programma tiktu sameklēta.
- Varat saglabāt līdz 1200 programmām (izņemot modeļiem ar satelītu) vai 6000 programmām (tikai modeļiem ar satelītu). Saglabājamo programmu skaits ir atkarīgs no apraides signāla kvalitātes.
- Ja izvēlnē **Valsts** tiek izvēlēta Itālija un ja pēc bloķētās programmas automātiskās meklēšanas tiek parādīts uznirstošs logs, atlasiet apraides staciju, lai atrisinātu problēmu ar bloķētās stacijas numuru.
- Ja izvēlnē **Valsts** tiek izvēlēta Apvienotā Karaliste un ja pēc bloķētās programmas automātiskās meklēšanas tiek parādīts uznirstošs logs, atlasiet reģionus un valsti, lai atrisinātu problēmu ar bloķētās stacijas numuru.
- Ja izvēlnē **Valsts** ir izvēlēta **Norvēģija** un ja pēc automātiskās meklēšanas ir atpazīti vairāk nekā divi tīkla nosaukumi, varat izvēlēties nepieciešamo. Programmu saraksti tiek izkārtoti atbilstoši izvēlētajam tīkla nosaukumam. (Tikai ziemeļvalstīm paredzētajiem modeļiem)
- DVB kabeļi var izmantot šādās valstīs: Vācija, Nīderlande, Zviedrija, Šveice, Dānija, Austrija, Somija, Norvēģija, Slovēnija, Ungārija, Ukraina, Bulgārija, Trija, Polija, Rumānija, Krievija, Lietuva, Igaunija un Latvija. (Var pievienot atbalstīto valsti.)

Izvēlnes Kabelis izvēle

- 1 Nospiediet **Home** (Sākums), lai atvērtu Sākuma izvēlni.
- 2 Spiediet navigācijas pogas, lai ritinātu uz izvēlni **IESTATĪŠANA**, un nospiediet **OK** (LABI).
- 3 Spiediet navigācijas pogas, lai ritinātu uz izvēlni **IESTATĪŠANA**, un nospiediet **OK** (LABI).
- 4 Spiediet navigācijas pogas, lai ritinātu uz izvēlni **Automātiskā meklēš.**, un nospiediet **OK** (LABI).
- 5 Spiediet navigācijas pogas, lai ritinātu uz izvēlni **Kabelis**, un nospiediet **OK** (LABI).
- 6 Spiediet navigācijas pogas, lai ritinātu uz izvēlni **Pakalpojuma operators**, un nospiediet **OK** (LABI).
- 7 Spiediet navigācijas pogas vai ciparu pogas, lai veiktu atbilstošās korekcijas, un nospiediet **OK** (LABI).
- 8 Lai sāktu automātisko meklēšanu, izvēlieties **Sākt**.
Televizors automātiski meklē un saglabā pieejamās programmas.
- 9 Ja esat pabeidzis, nospiediet **EXIT** (IZIET).
Lai atgrieztos iepriekšējā izvēlnē, nospiediet **BACK** (ATPAKĀĻ).

! PIEZĪME

- Ja televizors meklē bloķētu programmu, jums tiks prasīts ievadīt paroli, lai programma tiktu sameklēta.
- Izmantojot šo pogu, varat veikt automātisku visu pieejamo programmu meklēšanu un saglabāšanu. Sākot automātisko programmēšanu, visa iepriekš iestatītā pakalpojumu informācija tiek dzēsta.
- Kad izvēlaties **Kabeļtelevīzija**, izvēlnē **Kabeļtelevīzijas operatori** var būt atšķirīga atkarībā no valsts, kurā atrodaties.
- Uznirstošais logs, kurā var izvēlēties **Pakalpojuma operators**, sākotnēji tiek rādīts 3 gadījumos: kad atverat izvēlni **Sākotnējie iestatījumi**, pārslēdzoties no **Antena** uz **Kabelis** vai atverot šo izvēlni pēc iestatījuma **Valsts** mainīšanas.
- Lai atlasītu Pakalpojuma operators, kas atšķiras no iepriekš minētajiem 3 gadījumiem, varat to izdarīt, izvēloties **Iestatīšana** > **Kabeļa DTV iestatīšana** > **Pakalpojuma operators**.

- Saņemtā SO sertifikācija: Zviedrija (Comhem, Canal Digital), Dānija (You-See, Canal Digital, Stofa), Norvēģija (Canal Digital), Nīderlande (Ziggo, UPC Digitaal), Ukraina (Volia-Cable), Vācija (KDG), Šveice (CableCom, UPC), Austrija (UPC Digital), Ungārija (UPC Digital), Īrija (UPC Digital), Polija (UPC Digital), Rumānija (UPC Digital), Krievija (OnLime).
- Ja neviens no vēlamajiem pakalpojuma operatoriem nav pieejams, izvēlieties **Citi operatori**.
- Ja izvēlējāties **Citi operatori** vai ja izvēlētā valsts atbalsta tikai **Citi operatori**, kanālu meklēšana var prasīt zināmu laiku vai arī daži kanāli var netikt meklēti.

Tālāk norādītās vērtības nepieciešamas, lai ātri un pareizi meklētu visas pieejamās programmas.

Biežāk lietotās vērtības norādītas kā noklusējums.

Tomēr, lai veiktu pareizus iestatījumus, lūdzu, jautāriet kabeļtelevīzijas pakalpojumu sniedzējam.

DVB kabeļtelevīzijas režīmā izmantojot funkciju **Automātiskā meklēš.** un izvēloties Pilns, tiks skenētas visas frekvences, lai atrastu pieejamos kanālus.

Ja programma netiek atrasta, kad ir izvēlēts režīms Noklusējums, veiciet meklēšanu, izvēloties režīmu Pilns.

Ja tomēr programma tiek meklēta ar atlasītu režīmu Pilns, funkcija Automātiskā meklēš. var aizņemt pārāk daudz laika.

- **Frekvence:** ievadiet lietotāja definētu frekvenci.
- **Simbolu ātrums:** ievadiet lietotāja definētu simbolu ātrumu (simbolu ātrums ir ātrums, ar kuru ierīce, piemēram, modems, sūta simbolus kanālam).
- **Modulācija:** ievadiet lietotāja definētu modulāciju. (Modulācija: audio vai video signālu ielāde nesējā).
- **Tīkla ID:** unikāls identifikators, kas piešķirts katram lietotājam.
- **Sākuma frekvence:** ievadiet lietotāja definētu sākuma frekvenču diapazonu.
- **Beigu frekvence:** ievadiet lietotāja definētu beigu frekvenču diapazonu.

Satelīta izvēle

(Tikai modeļiem ar satelītu)

- 1 Nospiediet **Home** (Sākums), lai atvērtu Sākuma izvēlni.
- 2 Spiediet navigācijas pogas, lai ritinātu uz izvēlni **IESTATĪŠANA**, un nospiediet **OK** (LABI).
- 3 Spiediet navigācijas pogas, lai ritinātu uz izvēlni **IESTATĪŠANA**, un nospiediet **OK** (LABI).
- 4 Spiediet navigācijas pogas, lai ritinātu uz izvēlni **Automātiskā meklēš.**, un nospiediet **OK** (LABI).
- 5 Spiediet navigācijas pogas, lai ritinātu uz izvēlni **Satelīts**, un nospiediet **OK** (LABI).
- 6 Spiediet navigācijas pogas, lai ritinātu uz atbilstošajām korekcijām, kas jāveic, un nospiediet pogu **OK** (LABI).
- 7 Lai sāktu automātisko meklēšanu, izvēlieties **Sākt**.
Televizors automātiski meklē un saglabā pieejamās programmas.
- 8 Ja esat pabeidzis, nospiediet **EXIT** (IZIET).
Lai atgrieztos iepriekšējā izvēlnē, nospiediet **BACK** (ATPAKĀL).



PIEZĪME

- **Programmas tips :** varat atlasīt **Visas programmas, Bezmaksas programma vai Maksas programma**.
- **Tīkla meklēšana :** varat meklēt, izmantojot gan esošo **Retranslatoru sarakstu** un **Retranslatoru sarakstu**, kas tika pārsūtīts, izmantojot **NIT**.
- Izvēlnē **Iestatīšana** varat mainīt opciju **Iestatījuma ID informācija**.
- Varat **pievienot/dzēst** opciju **Iestatījuma ID** izvēlnē **IESTATĪŠANA -> Digitālās satelīttelevīzijas iestatīšana**.
- 6000 programmas ir maksimālais skaits, kas saglabājamās. Lai pievienotu programmas, dzēsiet neizmantoto iestatījuma ID izvēlnē **IESTATĪŠANA > Digitālās satelīttelevīzijas iestatīšana** un vēlreiz meklējiet TV programmas.

Izvēlnes Antena un satelīts izvēle

(Tikai modeļiem ar satelītu)

- 1 Nospiediet **Home** (Sākums), lai atvērtu Sākuma izvēlni.
- 2 Spiediet navigācijas pogas, lai ritinātu uz izvēlni **IESTATĪŠANA**, un nospiediet **OK** (LABI).
- 3 Spiediet navigācijas pogas, lai ritinātu uz izvēlni **IESTATĪŠANA**, un nospiediet **OK** (LABI).
- 4 Spiediet navigācijas pogas, lai ritinātu uz izvēlni **Automātiskā meklēš.**, un nospiediet **OK** (LABI).
- 5 Spiediet navigācijas pogas, lai ritinātu uz izvēlni **Antena un satelīts**, un nospiediet **OK** (LABI).
- 6 Spiediet navigācijas pogas, lai ritinātu uz atbilstošajām korekcijām, kas jāveic, un nospiediet pogu **OK** (LABI).
- 7 Lai sāktu automātisko meklēšanu, izvēlieties **Sākt**.
Televizors automātiski meklē un saglabā pieejamās programmas.
- 8 Ja esat pabeidzis, nospiediet **EXIT** (IZIET).
Lai atgrieztos iepriekšējā izvēlnē, nospiediet **BACK** (ATPAKAĻ).

Izvēlnes Kabelis un satelīts izvēle

(Tikai modeļiem ar satelītu)

- 1 Nospiediet **Home** (Sākums), lai atvērtu Sākuma izvēlni.
- 2 Spiediet navigācijas pogas, lai ritinātu uz izvēlni **IESTATĪŠANA**, un nospiediet **OK** (LABI).
- 3 Spiediet navigācijas pogas, lai ritinātu uz izvēlni **IESTATĪŠANA**, un nospiediet **OK** (LABI).
- 4 Spiediet navigācijas pogas, lai ritinātu uz izvēlni **Automātiskā meklēš.**, un nospiediet **OK** (LABI).
- 5 Spiediet navigācijas pogas, lai ritinātu uz izvēlni **Kabelis un satelīts**, un nospiediet **OK** (LABI).
- 6 Spiediet navigācijas pogas, lai ritinātu uz izvēlni **Pakalpojuma operators**, un nospiediet **OK** (LABI).
- 7 Spiediet navigācijas pogas, lai izvēlētos nepieciešamo kabeļa iestatījumu, un nospiediet **OK** (LABI).
- 8 Spiediet navigācijas pogas, lai izvēlētos nepieciešamo kabeļa iestatījumu, un nospiediet **OK** (LABI).
- 9 Lai sāktu automātisko meklēšanu, izvēlieties **Sākt**.
Televizors automātiski meklē un saglabā pieejamās programmas.
- 10 Ja esat pabeidzis, nospiediet **EXIT** (IZIET).
Lai atgrieztos iepriekšējā izvēlnē, nospiediet **BACK** (ATPAKAĻ).

Kabeļa DTV iestatīšana

(Tikai režīmā Kabelis, Kabelis un satelīts (tikai modeļiem ar satelītu))

Iespējamo izvēju skaits izvēlnē Pakalpojuma operators ir atkarīgs no katrā konkrētajā valstī darbojošos pakalpojuma operatoru skaita, tātad, ja valstī būs tikai viens pakalpojuma operators, šī izvēles funkcija būs neaktīva.

- 1 Nospiediet **Home** (Sākums), lai atvērtu Sākuma izvēlni.
- 2 Spiediet navigācijas pogas, lai ritinātu uz izvēlni **IESTATĪŠANA**, un nospiediet **OK** (LABI).
- 3 Spiediet navigācijas pogas, lai ritinātu uz izvēlni **IESTATĪŠANA**, un nospiediet **OK** (LABI).
- 4 Spiediet navigācijas pogas, lai ritinātu uz izvēlni **Kabeļa DTV iestatīšana**, un nospiediet **OK** (LABI).
- 5 Spiediet navigācijas pogas, lai ritinātu uz izvēlni **Pakalpojuma operators** vai **Kanāla autom. atjaunināšana**, un nospiediet **OK** (LABI).
- 6 Atlasiet vēlamu avotu.
- 7 Ja esat pabeidzis, nospiediet **EXIT** (IZIET). Lai atgrieztos iepriekšējā izvēlnē, nospiediet **BACK** (ATPAKĀL).

PIEZĪME

- Ja funkcija **Kanāla autom. atjaunināšana** ir **ieslēgta**, varat atjaunināt visu to programmu informāciju, kas ir atjaunināmas, tostarp arī pašreiz skatīto programmu.
- Kad **Kanāla autom. atjaunināšana** ir **izslēgta**, varat atjaunināt informāciju tikai tai programmai, kuru pašlaik skatāties.
- Jūs nevarat izvēlēties funkciju **Kabeļa DTV iestatīšana**, ja kā pakalpojuma operators ir izvēlēts **Ziggo**.

Digitālās satelīttelevīzijas iestatīšana

(Režīmā Satelīts, Antena un satelīts, Kabelis un satelīts tikai modeļiem ar satelītu)

Varat pievienot vai dzēst satelīta iestatījuma ID.

- 1 Nospiediet **Home** (Sākums), lai atvērtu Sākuma izvēlni.
- 2 Spiediet navigācijas pogas, lai ritinātu uz izvēlni **IESTATĪŠANA**, un nospiediet **OK** (LABI).
- 3 Spiediet navigācijas pogas, lai ritinātu uz izvēlni **IESTATĪŠANA**, un nospiediet **OK** (LABI).
- 4 Spiediet navigācijas pogas, lai ritinātu uz izvēlni **Digitālās satelīttelevīzijas iestatīšana**, un nospiediet **OK** (LABI).
- 5 Izvēlieties vēlamu iestatījuma ID.

Tālāk redzamos iestatījumus varat mainīt katram iestatījuma ID pēc saviem ieskatiem.

Opcija	Apraksts
Satelīts	Izvēlieties nepieciešamo satelītu.
LNB lejuvārveidotāja frekvence	Atlasiet vienu vienu no šādām vērtībām: Universāla, 9750, 10600, 5150 . Ja atlasāt Universāla LNB lejuvārveidotāja frekvencei, kas ir 9750/10600 (MHz), 22KHz Tone tiek atspējots. Ja sarakstā nevarat atrast LNB lejuvārveidotāja frekvenci, izvēlieties Lietotājs un manuāli ievadiet frekvenci.
22KHz Tone	Izmantojot slēdzi 22KHz Tone, izvēlieties A vai B . Ja izmantojat 22KHz Tone, slēdži Tone Burst un Motorizēta sistēma ir atspējoti.
Tone Burst	Izmantojot slēdzi Tone Burst, izvēlieties A vai B . Ja izmantojat Tone Burst, slēdži 22KHz Tone un Motorizēta sistēma ir atspējoti.
LNB lejuvārveidotāja jauda	Lai iespējotu LNB strāvas padevi, izvēlieties ieslēgt . Ja izvēlaties izslēgt , slēdzis Motorizēta sistēma ir atspējots.
DiSEqC	Izmantojot DiSEqC, izvēlieties vienu opciju no DiSEqC A~D . Ja izmantojat DiSEqC, slēdzis Motorizēta sistēma ir atspējots.
Motorizēta sistēma	Izmantojot motoru, izvēlieties ieslēgt . Lai iestatītu antenas pozīciju, nospiediet pogu OK (LABI) un pārvietojiet motoru. Ja izmantojat motoru, slēdži 22KHz Tone , Tone Burst un DiSEqC ir atspējoti.

- 6 Ja iestatāt **Motorizētā sistēma** uz **ieslēgt**, izvēlieties nepieciešamo avotu.

Opcija	Apraksts
Braukšanas virziens	Izvēlieties virzienu, kurā vēlaties pārvietot motoru.
Braukšanas režīms	Ir pieejami divi režīmi: Solis un Nepārtraukti. <ul style="list-style-type: none"> Solis: motors tiek pārvietots atbilstoši ievadītajai vērtībai (no 1 līdz 128). Nepārtraukti: motors pārvietojas nepārtraukti, līdz nospiežat Stop (Pārtraukt).
Pārbaudīt retranslatoru	Atlasiet retranslatoru, kas jāmeklē.
Iestatīt ierobežojumu	Iestatiet motora kustību uz austrumiem vai rietumiem, lai motors pārvietotos tikai šajos virzienos. <ul style="list-style-type: none"> Ieslēgt: varat ierobežot kustību ar pašreizējo virzienu, izvēloties Austrumi/rietumi. Izslēgt: varat atcelt iestatīto ierobežojumu.
Pārvietot pozīcijā Nulle	Varat pārvietot motoru pozīcijā Nulle.
Saglabāt	Varat saglabāt motora pašreizējo virzienu.

- 7 Ja esat pabeidzis, nospiediet **EXIT** (IZIET). Lai atgrieztos iepriekšējā izvēlnē, nospiediet **BACK** (ATPAKĀL).

! PIEZĪME

- Ja iestatāt **Satelīts** uz **Citi**, kad pievienojat iestatījuma ID, retranslators ir jāpievieno, izmantojot funkciju **Manuālā meklēšana**.
- Iespējams pievienot līdz 16 iestatījuma ID.
- Izdzēst var visus ID, izņemot **1. iestatījuma ID**.
- Atlasot **22KHz Tone** un **DiSEqC** vai **Tone Burst** un **DiSEqC**, jums tie ir jāpievieno tādā pašā pozīcijā, kā redzams ekrānā.
- Ja dzēšat iestatījuma ID, visas iestatījuma ID saglabātās programmas tiek dzēstas.

Tivu programmu saraksta atjauninājums

(Režīmā **Satelīts**, **Antena** un **satelīts**, **Kabelis** un **satelīts** tikai modeļiem ar **satelītu**) (Tikai Itālijā)

- Nospiediet **Home** (Sākums), lai atvērtu Sākuma izvēlni.
- Spiediet navigācijas pogas, lai ritinātu uz izvēlni **IESTATĪŠANA**, un nospiediet **OK** (Labi).
- Spiediet navigācijas pogas, lai ritinātu uz izvēlni **IESTATĪŠANA**, un nospiediet **OK** (LABI).
- Spiediet navigācijas pogas, lai ritinātu uz izvēlni **Tivu programmu saraksta atjauninājums**, un nospiediet **OK** (LABI).
- Spiediet navigācijas pogas, lai ritinātu uz **Izslēgt** vai **ieslēgt**.

! PIEZĪME

- Tas atjaunina mainīto programmu saraksta informāciju, balstoties uz valsts apraides apstākļiem un satelītu.
- Tas atjaunina programmu sarakstu, ja televizors to visu laiku ir izslēgts. Pēc atjauninājumu lejupielādes programmu saraksts var būt mainīts. Ja nav, izvēlieties **Izslēgt**.

Manuāla programmas iestatīšana (digitālajā režīmā)

Izmantojot opciju Manuālā meklēšana, varat manuāli pievienot programmu savam programmu sarakstam.

Izvēlnes Antena izvēle

- 1 Nospiediet **Home** (Sākums), lai atvērtu Sākuma izvēlni.
- 2 Spiediet navigācijas pogas, lai ritinātu uz izvēlni **IESTATĪŠANA**, un nospiediet **OK** (LABI).
- 3 Spiediet navigācijas pogas, lai ritinātu uz izvēlni **IESTATĪŠANA**, un nospiediet **OK** (LABI).
- 4 Spiediet navigācijas pogas, lai ritinātu uz izvēlni **Automātiskā meklēš.**, un nospiediet **OK** (LABI).
- 5 Spiediet navigācijas pogas, lai ritinātu uz izvēlni **DTV**.
- 6 Ritiniet pa programmu tipiem un pievienojiet programmas.
- 7 Ja esat pabeidzis, nospiediet **EXIT** (IZIET). Lai atgrieztos iepriekšējā izvēlnē, nospiediet **BACK** (ATPAKAĻ).



PIEZĪME

- Ja televizors meklē bloķētu programmu, jums tiks prasīts ievadīt paroli, lai programma tiktu sameklēta.
- Ja izvēlētā valsts ir Norvēģija vai Latvija, varat izvēlēties **SBAND**.

Izvēlnes Kabelis izvēle

(Tikai režīmā Kabelis, Kabelis un satelīts (tikai modeļiem ar satelītu))

- 1 Nospiediet **Home** (Sākums), lai atvērtu Sākuma izvēlni.
- 2 Spiediet navigācijas pogas, lai ritinātu uz izvēlni **IESTATĪŠANA**, un nospiediet **OK** (LABI).
- 3 Spiediet navigācijas pogas, lai ritinātu uz izvēlni **IESTATĪŠANA**, un nospiediet **OK** (LABI).
- 4 Spiediet navigācijas pogas, lai ritinātu uz izvēlni **Automātiskā meklēš.**, un nospiediet **OK** (LABI).
- 5 Spiediet navigācijas pogas, lai ritinātu uz izvēlni **Kabeļu DTV**.
- 6 Veiciet nepieciešamās korekcijas.
- 7 Ja esat pabeidzis, nospiediet **EXIT** (IZIET). Lai atgrieztos iepriekšējā izvēlnē, nospiediet **BACK** (ATPAKAĻ).



PIEZĪME

- Ja televizors meklē bloķētu programmu, jums tiks prasīts ievadīt paroli, lai programma tiktu sameklēta.
- **Simbolu ātrums:** ievadiet lietotāja definētu simbolu ātrumu (simbolu ātrums ir ātrums, ar kuru ierīce, piemēram, modems, sūta simbolus kanālam).
- **Modulācija:** ievadiet lietotāja definētu modulāciju. (Modulācija: audio vai video signālu ielāde nesējā).
- Jūs nevarat izvēlēties funkciju **Kabeļu DTV**, ja kā pakalpojuma operators ir izvēlēts **Ziggo** vai **Citi operatori** no Nīderlandes.

Satelīta izvēle

(Režīmā Satelīts, Antena un satelīts, Kabelis un satelīts tikai modeļiem ar satelītu)

- 1 Nospiediet **Home** (Sākums), lai atvērtu Sākuma izvēlni.
- 2 Spiediet navigācijas pogas, lai ritinātu uz izvēlni **IESTATĪŠANA**, un nospiediet **OK** (LABI).
- 3 Spiediet navigācijas pogas, lai ritinātu uz izvēlni **IESTATĪŠANA**, un nospiediet **OK** (LABI).
- 4 Spiediet navigācijas pogas, lai ritinātu uz izvēlni **Automātiskā meklēš.**, un nospiediet **OK** (LABI).
- 5 Spiediet navigācijas pogas, lai ritinātu uz izvēlni **Digitālā satelīttelevīzija**.
- 6 Veiciet nepieciešamās korekcijas.
- 7 Ja esat pabeidzis, nospiediet **EXIT** (IZIET). Lai atgrieztos iepriekšējā izvēlnē, nospiediet **BACK** (ATPAKAĻ).

! PIEZĪME

- Ja televizors meklē bloķētu programmu, jums tiks prasīts ievadīt paroli, lai programma tiktu sameklēta.
- **Retranslators**: ja nav izmantojama retranslatora, varat tādu pievienot, piesakoties kā **Lietotājs**.
- 2000 retranslatori ir maksimālais skaits, kas saglabājams. Lai pievienotu retranslatoru, dzēsiet neizmantoto iestatījuma ID izvēlnē **IESTATĪŠANA > Digitālās satelīttelevīzijas iestatīšana** un mēģiniet vēlreiz.
- Ja neviens retranslators nav pieejams, varat izmantot opciju **Automātiskā meklēš.** Šajā gadījumā jums ir jāpievieno retranslators, izmantojot opciju **Manuālā meklēšana**.

Manuāla programmas iestatīšana (analogajā režīmā)

Manuālā programmu meklēšana ļauj veikt manuālu staciju meklēšanu un sakārtot tās jums vēlamajā secībā.

- 1 Nospiediet **Home** (Sākums), lai atvērtu Sākuma izvēlni.
- 2 Spiediet navigācijas pogas, lai ritinātu uz izvēlni **IESTATĪŠANA**, un nospiediet **OK** (LABI).
- 3 Spiediet navigācijas pogas, lai ritinātu uz izvēlni **IESTATĪŠANA**, un nospiediet **OK** (LABI).
- 4 Spiediet navigācijas pogas, lai ritinātu uz izvēlni **Manuālā meklēšana**, un nospiediet **OK** (LABI).
- 5 Spiediet navigācijas pogas, lai ritinātu uz izvēlni **TV, Kabeltelevīzija, Kabeļu DTV vai Digitālā satelīttelevīzija**.
- 6 Ritiniet pa programmu tipiem un pievienojiet vai dzēsiet programmas.
- 7 Spiediet navigācijas pogas, lai ritinātu uz izvēlni TV sistēma.
- 8 Spiediet navigācijas pogas, lai ritinātu uz izvēlni **V/UHF** vai **Kabelis**.
- 9 Spiediet navigācijas pogas, lai ritinātu uz vēlamo kanāla numuru, vai izvēlieties to, izmantojot ciparu pogas.
- 10 Spiediet navigācijas pogas, lai ritinātu uz meklēšanu un sāktu to.
- 11 Spiediet navigācijas pogas, lai ritinātu uz izvēlni **Saglabāt**, un nospiediet pogu **OK** (LABI).
- 12 Ja esat pabeidzis, nospiediet **EXIT** (IZIET). Lai atgrieztos iepriekšējā izvēlnē, nospiediet **BACK** (ATPAKAĻ).

! PIEZĪME

- Ja televizors meklē bloķētu programmu, jums tiks prasīts ievadīt paroli, lai programma tiktu sameklēta.
- **L** : SECAM L/L' (Francija) (izņemot modeļiem, kas atbalsta DVB-T2)
- **BG** : PAL B/G, SECAM B/G (Eiropa/Austrumeiropa/Āzija/Jaunzēlande/Vidējie austrumi/Āfrika)
- **I** : PAL I (Apvienotā Karaliste /Īrija/Honkonga/Dienvidāfrika)
- **DK** : PAL D/K, SECAM D/K (Austrumeiropa/Ķīna/Āfrika/NVS)
- Lai saglabātu citu kanālu, atkārtojiet no 6. līdz 11. darbībai.

Stacijas nosaukuma piešķiršana

Varat piešķirt stacijas nosaukumu, izmantojot piecas rakstzīmes katram programmas numuram.

- 1 Nospiediet **Home** (Sākums), lai atvērtu Sākuma izvēlni.
- 2 Spiediet navigācijas pogas, lai ritinātu uz izvēlni **IESTATĪŠANA**, un nospiediet **OK** (LABI).
- 3 Spiediet navigācijas pogas, lai ritinātu uz izvēlni **IESTATĪŠANA**, un nospiediet **OK** (LABI).
- 4 Spiediet navigācijas pogas, lai ritinātu uz izvēlni **Automātiskā meklēš.**, un nospiediet **OK** (LABI).
- 5 Spiediet navigācijas pogas, lai ritinātu uz izvēlni **TV** vai **Kabeļtelevīzija**.
- 6 Spiediet navigācijas pogas, lai ritinātu uz izvēlni **Nosaukums**, un nospiediet **OK** (LABI).
- 7 Nospiediet navigācijas pogas, lai ritinātu līdz vēlamajai pozīcijai, un izvēlieties otro rakstzīmi un pārējās. Varat izmantot burtus no A līdz Z, ciparus no 0 līdz 9, +/- un tukšuma zīmi un nospieš **OK** (LABI).
- 8 Spiediet navigācijas pogas, lai ritinātu uz izvēlni **Aizvērt**, un nospiediet **OK** (LABI).
- 9 Spiediet navigācijas pogas, lai ritinātu uz izvēlni **Saglabāt**, un nospiediet **OK** (LABI).
- 10 Ja esat pabeidzis, nospiediet **EXIT** (IZIET). Lai atgrieztos iepriekšējā izvēlnē, nospiediet **BACK** (ATPAKAĻ).

Precīzā meklēš.

(Izņemot modeļiem ar satelītu)

Parasti precīzā meklēšana ir nepieciešama tikai tad, ja uztvertais signāls ir vājš.

- 1 Nospiediet **Home** (Sākums), lai atvērtu Sākuma izvēlni.
- 2 Spiediet navigācijas pogas, lai ritinātu uz izvēlni **IESTATĪŠANA**, un nospiediet **OK** (LABI).
- 3 Spiediet navigācijas pogas, lai ritinātu uz izvēlni **IESTATĪŠANA**, un nospiediet **OK** (LABI).
- 4 Spiediet navigācijas pogas, lai ritinātu uz izvēlni **Automātiskā meklēš.**, un nospiediet **OK** (LABI).
- 5 Spiediet navigācijas pogas, lai ritinātu uz izvēlni **TV** vai **Kabeļtelevīzija**.
- 6 Spiediet navigācijas pogas, lai ritinātu uz izvēlni **Precīzā meklēš.**
- 7 Veiciet precīzo meklēšanu, lai iegūtu labāko attēla un skaņas kvalitāti.
- 8 Spiediet navigācijas pogas, lai ritinātu uz izvēlni **Saglabāt**, un nospiediet **OK** (LABI).
- 9 Ja esat pabeidzis, nospiediet **EXIT** (IZIET). Lai atgrieztos iepriekšējā izvēlnē, nospiediet **BACK** (ATPAKAĻ).

Programmu saraksta rediģēšana

Ja programmas numurs tiek izlaists, tas nozīmē, ka TV skatīšanās režīmā jūs nevarēsiet to izvēlēties, izmantojot pogas **P ^ v**.

Lai izvēlētos izlaisto programmu, ievadiet programmas numuru tieši ar CIPARU pogām vai arī izvēlieties to programmu rediģēšanas izvēlnē. Ar šo funkciju var izlaist saglabātās programmas.

- 1 Nospiediet **Home** (Sākums), lai atvērtu Sākuma izvēlni.
- 2 Spiediet navigācijas pogas, lai ritinātu uz izvēlni **IESTATĪŠANA**, un nospiediet **OK** (LABI).
- 3 Spiediet navigācijas pogas, lai ritinātu uz izvēlni **IESTATĪŠANA**, un nospiediet **OK** (LABI).
- 4 Spiediet navigācijas pogas, lai ritinātu uz izvēlni **Programmu rediģēšana**, un nospiediet **OK** (LABI).
- 5 Rediģējiet programmas, izmantojot tālāk minētās pogas.

Poga	Apraksts	
^	Izceliet programmas tipu.	
^ v < >	Ritināšana pa programmu tipiem vai programmām.	
OK	Programmu rediģēšana.	
	Skatīties	Izceltās programmas izvēle skatīšanai.
	Pievienot izlasei	Pašreizējās izlases programmu saraksta programmas reģistrēšana vai atcelšana.
	Izlaist	Izlaizāmās programmas numura izvēle.
	Pievienot/dzēst (tikai analogajā režīmā)	Programmu pievienošana un dzēšana. Dzēstā programma ir redzama zilā krāsā.
	Pārvietot (tikai analogajā režīmā)	Programmas pārvietošana.
	Progr. num. rediģēš. (tikai digitālajā režīmā)	Vēlamās programmas numura izvēle.
Bloķēt	Programmu bloķēšana vai atbloķēšana.	
P ^ v	Atgriešanās iepriekšējā lapā vai pāriešana uz nākamo.	
Sarkanā poga	Vēlamās izlases programmu grupas izvēle.	
Zaļā poga	Automātiskās kārtošanas palaišana. (tikai analogajā režīmā) Satelīta programmu kārtošanas palaišana. (Tikai režīmā Digitālā satelīttelevīzija, Satelītradio)	

- 6 Ja esat pabeidzis, nospiediet **EXIT** (IZIET). Lai atgrieztos iepriekšējā izvēlnē, nospiediet **BACK** (ATPAKĀĻ).

Programmas izvēle programmu sarakstā

- 1 Lai atvērtu programmu sarakstu, nospiediet **LIST** (SARAKSTS).

Poga	Apraksts
< >	Programmu saraksta vai neseno programmu saraksta izvēle.
^ v	Ritināšana pa programmām.
OK (LABI)	Izceltās programmas izvēle skatīšanai.
P ^ v	Atgriešanās iepriekšējā lapā vai pāriešana uz nākamo.
Sarkanā poga	Programmas rediģēšana.
TV/RAD	Vēlamās programmas režīma izvēle.
FAV	Izlases programmu saraksta pārvietošana.

- 2 Ja esat pabeidzis, nospiediet **EXIT** (IZIET). Lai atgrieztos iepriekšējā izvēlnē, nospiediet **BACK** (ATPAKĀĻ).



PIEZĪME

- Ja izvēlaties bloķēto programmu, jums tiek pieprasīts ievadīt paroli.

Pastiprinātājs

(Izņemot modeļiem ar satelītu)

Ja uztveršana ir vāja, iestatiet opciju Pastiprinātājs uz **ieslēgt**.

Ja signāls ir stiprs, izvēlieties **Izslēgt**.

- 1 Nospiediet **Home** (Sākums), lai atvērtu Sākuma izvēlni.
- 2 Spiediet navigācijas pogas, lai ritinātu uz izvēlni **IESTATĪŠANA**, un nospiediet **OK** (LABI).
- 3 Spiediet navigācijas pogas, lai ritinātu uz izvēlni **IESTATĪŠANA**, un nospiediet **OK** (LABI).
- 4 Spiediet navigācijas pogas, lai ritinātu uz izvēlni **Pastiprinātājs**, un nospiediet **OK** (LABI).
- 5 Izvēlieties **ieslēgt** vai **Izslēgt**.

Izlases programmu izmantošana

Izlases sarakstam pievienojiet programmas, kuras bieži skatāties.

- 1 Izvēlieties programmu, kas jāpievieno izlases sarakstam.
- 2 Nospiediet **FAV**.

Poga	Apraksts
< >	Vēlamās izlases programmu grupas izvēle.
P ^ v	Atgriešanās iepriekšējā lapā vai pāriešana uz nākamo.
Sarkanā poga	Pāriešana uz Programmas rediģēšana .
Zaļā poga	Pašreizējās programmas reģistrācija vai atcelšana.
TV/RAD	Vēlamās programmas režīma izvēle.
FAV	Pāriešana uz Programmu saraksts .

- 3 Ja esat pabeidzis, nospiediet **EXIT** (IZIET).

CI [Kopīgā interfeisa] informācija

Izmantojot šo funkciju, varat skatīties dažus šifrētos (maksas) pakalpojumus. Ja izņemat CI moduli, jūs nevarat skatīties maksas pakalpojumus.

Kad modulis tiek ievietots CI ligzdā, varat piekļūt moduļa izvēlnei.

Lai iegādātos moduli un viedkarti, sazinieties ar savu piegādātāju. Neievietojiet un neizņemiet CI moduli no televizora pārāk bieži. Tas var radīt problēmas. Kad televizors tiek ieslēgts pēc CI moduļa ievietošanas, bieži vien nevar dzirdēt skaņu.

Var rādīties nedabisks attēls saskaņā ar CI moduli un viedkarti.

Izvēlnes CI (Kopīgs interfeiss) funkcijas var nebūt pieejamas atkarībā no konkrētās valsts apraides apstākļiem.

Lietojot CAM (Nosacījumi piekļuves moduli), pārliecinieties, vai tas pilnībā atbilst DVB-CI vai CI plus prasībām.

CAM (Nosacījumi piekļuves moduļa) normām neatbilstoša darbība var radīt neatbilstošu attēla kvalitāti.

- 1 Nospiediet **Home** (Sākums), lai atvērtu Sākuma izvēlni.
- 2 Spiediet navigācijas pogas, lai ritinātu uz izvēlni **IESTATĪŠANA**, un nospiediet **OK** (LABI).
- 3 Spiediet navigācijas pogas, lai ritinātu uz izvēlni **IESTATĪŠANA**, un nospiediet **OK** (LABI).
- 4 Spiediet navigācijas pogas, lai ritinātu uz izvēlni **CI informācija**, un nospiediet **OK** (LABI).
- 5 Izvēlieties nepieciešamo vienību: moduļa informācija, viedkartes informācija, valoda vai programmatūras lejupielāde utt. un nospiediet **OK** (LABI).
- 6 Ja esat pabeidzis, nospiediet **EXIT** (IZIET).



PIEZĪME

- Šis OSD ir paredzēts tikai ilustrācijai, un izvēlnes opcijas un ekrāna formāts atšķirsies saskaņā ar Digitālo maksas pakalpojumu sniedzēju.
- Jūs varat izmainīt izvēlnes CI (Kopīgs interfeiss) ekrānu un pakalpojumu, sazinoties ar izplatītāju.

Papildu opciju izmantošana

Malu attiecības pielāgošana

TV skatīšanās režīmā mainiet attēla izmērus, nospiežot **RATIO** (ATTIECĪBA), lai skatītos tā optimālo lielumu.

! PIEZĪME

- Jūs varat arī mainīt attēla izmērus, nospiežot **Q. MENU** vai atverot **Malu attiecība ATTĒLU** izvēlnēs.
- Palielināšanas proporcijas varat pielāgot, izmantojot navigācijas pogas.
- Režīmā Komb. sign. varat izvēlēties tikai **4:3**, **16:9** (Plaša), **14:9**, **Kino tālummaiņa**.
- Režīmā HDMI varat izvēlēties tikai **4:3**, **Oriģināla**, **16:9** (Plaša), **14:9**, **Kino tālummaiņa**.
- Režīmā RGB-PC vai HDMI-PC varat izvēlēties tikai **4:3** vai **16:9** (Plaša).
- Režīmā DTV/HDMI/Komb. sign. (vai rāk par 720p) ir pieejama opcija **Izejas formāts**.
- Režīmā Analogais/DTV/AV/Scart ir pieejama opcija **Pilnekrāna**.

- **16:9**: maiņa uz attēla izmēriem, kas atbilst ekrāna platumam.



- **Izejas formāts**: parāda videoattēlus ar tā oriģinālajiem izmēriem, nezaudējot attēla malas.



! PIEZĪME

- Ja izvēlaties **Izejas formāts**, jūs varat redzēt trokšņus ekrāna malā vai malās.

- **Oriģināla**: ja televizors saņem platekrāna signālu, tas automātiski tiek mainīts uz pārraidāmā attēla formātu.



- **Pilnekrāna**: televizoram saņemot platekrāna signālu, jums tiks piedāvāts horizontāli vai vertikāli lineārā proporcijā pielāgot attēlu tā, lai tas aizpildītu visu ekrānu.

Izmantojot DTV ieeju, iespējams bez video-traucējumiem rādīt videofilmu, kuras malu attiecība ir 4:3 un 14:9.



- **4:3**: attēla izmēra uz iepriekšējo standarta 4:3.



- **14:9:** režīmā 14:9 varat skatīt 14:9 attēla formātu vai parastu TV programmu. Attēls ar proporciju 14:9 tiek parādīts tāpat kā attēls ar proporciju 4:3, tikai tas tiks pārvietots augšup vai lejup.



- **Kino tūlummaiņa:** izvēlieties opciju Kino tūlummaiņa, ja vēlaties palielināt attēlu pareizā proporcijā.
- Lai mainītu kino tūlummaiņas attiecību, spiediet < > . Tās diapazons ir no 1 līdz 16.
- Lai pārvietotu tūlummaiņas fokusu augšup vai lejup, ^ v.

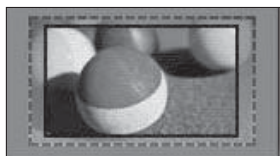

PIEZĪME

- Palielinot vai samazinot attēlu, tas var tikt sakropļots.

AV režīmu maiņa

Katram AV režīmam ir optimizēti attēla un skaņas iestatījumi.

Spiediet pogu **AV MODE** (AV REŽĪMS) tik ilgi, līdz tiek parādīts nepieciešamais režīms.

Režīms	Apraksts
Izslēgt	Iepriekšējā pielāgotā iestatījuma maiņa.
Kino	Kino izskata optimizēto attēlu un skaņas iestatījumu izmantošana.
Spēle	Ātru spēļu optimizēto attēlu un skaņas iestatījumu izmantošana. Ja tiek spēlētas videospēles, izmantojot PlayStation vai Xbox, ieteicams izmantot režīmu Spēle . Režīmā Spēle funkcijas, kas saistītas ar attēla kvalitāti, tiek pielāgotas videospēlēm.

Ievades saraksta izmantošana

Ievades avota izvēle

- 1 Lai atvērtu ievades avotus, nospiediet **INPUT** (IEVADE).
 - Katram ievades avotam ir redzama pievienotā ierīce.

! PIEZĪME

- Ieejas avotu sarakstam varat piekļūt, **sākuma izvēlnē** atlasot izvēlni IEVADE.

- 2 Spiediet navigācijas pogas, lai ritinātu uz vienu no ievades avotiem, un nospiediet **OK** (LABI).

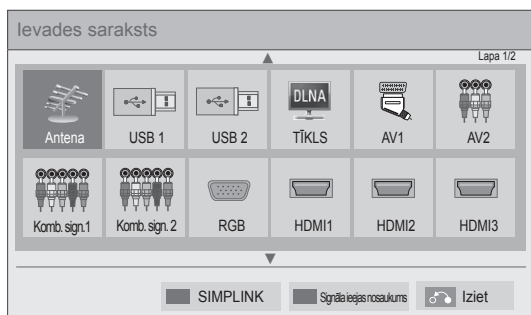

Ievades avots	Apraksts
Antena vai kabelis vai Satelīts	TV skatīšanās ar bezvadu, kabeļa vai digitālā kabeļa apraidi.
USB	Multivides failu atskaņošana, izmantojot zibatmiņu.
TĪKLS	Multivides failu atskaņošana, izmantojot mājas tīklu.
AV	Video skatīšanās, izmantojot video-magnetofonu vai citas ārējās ierīces.
Komb. sign.	Video skatīšanās, izmantojot DVD vai citas ārējās ierīces vai izmantojot digitālo dekoderu.
RGB	Televizora ekrāna izmantošana kā datora monitoru.
HDMI	Video skatīšanās, izmantojot HTS vai citas augstas izšķirtspējas ierīces.

Atvienotie ievades signāla avoti redzami pelēkā krāsā.

- Lai pievienotu ievades apzīmējumu, nospiediet zaļo pogu. Jūs varat viegli noteikt katram ievades avotam pievienoto ierīci.
- Pievienojot televizoram jaunu ārējo ierīci, tiek atvērts uznirstošs logs. Uznirstošajā logā atlasiet **Jā**, lai izvēlētos vienu no ievades signāla avotiem.
- Lai piekļūtu SIMPLINK, nospiediet sarkano pogu. Ja atlasāt **SIMPLINK** un **ieslēgt**, HDMI ievades uznirstošais logs netiks parādīts.

Ievades apzīmējuma pievienošana

Pievienojiet apzīmējumu ievades avotam, lai jūs varētu viegli noteikt katram ievades avotam pievienoto ierīci.

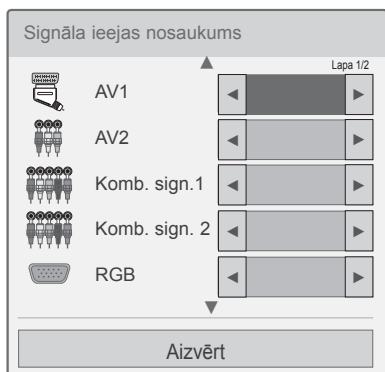

- 1 Lai atvērtu ievades signāla avotus, nospiediet **INPUT** (IEVADE).
- 2 Nospiediet zaļo pogu.
- 3 Spiediet navigācijas pogas, lai ritinātu uz vienu no ievades signāla avotiem.
- 4 Spiediet navigācijas pogas, lai ritinātu uz vienu no ievades apzīmējumiem.
- 5 Ja esat pabeidzis, nospiediet **EXIT** (IZIET).
Lai atgrieztos iepriekšējā izvēlnē, nospiediet **BACK** (ATPAKAĻ).

Ātrās izvēlnes izmantošana

Bieži izmantoto izvēlņu pielāgošana.

- 1 Nospiediet **Q. MENU**, lai atvērtu ātrās izvēlnes.
- 2 Spiediet navigācijas pogas, lai ritinātu pa tālāk redzamajām izvēlnēm, un nospiediet **OK** (LABI).

Izvēlne	Apraksts
Malu attiecība	Attēla izmēru maiņa (16:9, Izejas formāts, Oriģin. formāts, Pilnkrāna, 4:3, 14:9 un Kino tālummaiņa)
Attēla režīms	Attēla režīma maiņa (Inteliģentais sensors, Spilgts, Standarta, Kino, Spēle, Eksperts1, Eksperts2)
Skaņas režīms	Skaņas režīma maiņa (Standarta, Mūzika, Kino, Sports, Spēle)
Miega taime-ris	Laika intervāla iestatīšana, pēc kura televizors izslēdzas.
Subtitru valo-da	Iecienītā subtitru režīma atsaukšana digitālajā režīmā.
Audio vai Audiovaloda	Skaņas izejas maiņa.
Audio ap-raksts	Audioaprakstu ieslēgšana un izslēgšana.
Enerģijas taupīšana	Strāvas patēriņa samazinājums, pielāgojot ekrāna spilgtumu. (Automātiski, Izslēgt, Minimāla, Vidēja, Maksimāla, Ekrāna izslēgšana)
AV režīms	Optimizēto attēla un skaņas iestatījumu iestatīšana (Izslēgt, Kino, Spēle)
Izlaišana ie-slēgta/izslēgta	Izvēlnes Izlaišana ieslēgta/izslēgta iestatīšana.
MULTPLŪSMA (tikai modeļiem ar satelītu)	Video izvēle sarakstā multiplūsmas pakalpojumam.
USB ierīce	USB ierīces noņemšana. Izvēlne ir redzama tikai tad, ja USB ierīce ir pievienota.

! PIEZĪME

- Pieejamās izvēlnes un opcijas var atšķirties no jūsu izmantotā ievades avota.

- 3 Spiediet navigācijas pogas, lai ritinātu uz nepieciešamo opciju.
- 4 Ja esat pabeidzis, nospiediet **Q MENU**.

IZKLAIDE

Tīkla savienojums

Savienojums ar vadu tīklu

Pievienojiet televizoru lokālajam tīklam (LAN), izmantojot LAN portu, kā redzams attēlā, un izpildiet tīkla iestatījumus.

Ja ir pieejami gan vadu, gan bezvadu tīkli, ieteicamā metode ir vadu savienojums.

Pēc fiziskā savienojuma izveides dažos mājas tīklos, iespējams, televizorā jānoregulē tīkla iestatījumi. Vairumam mājas tīklu televizors pievienosies automātiski bez jebkādu korekciju veikšanas.

Lai uzzinātu vairāk, sazinieties ar interneta pakalpojumu sniedzēju vai skatiet maršrutētāja rokasgrāmatu.

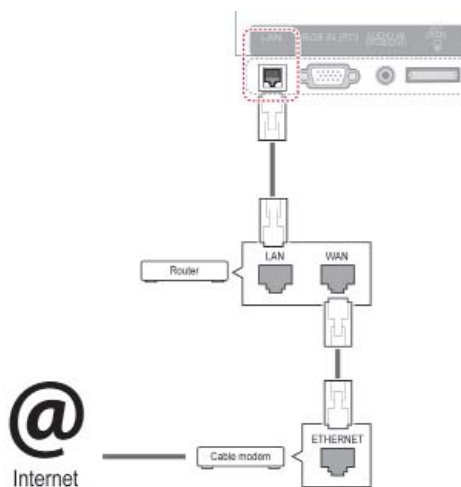

! UZMANĪBU!

- Nepievienojiet LAN portam modulāru tālruņa kabeli.
- Tā kā pastāv vairākas savienojuma metodes, lūdzu, izpildiet sava tālsakaru vai interneta pakalpojuma sniedzēja instrukcijas.
- Pēc pievienošanas LAN portam izmantojiet izvēlni Premium vai LG Apps.

Lai veiktu tīkla iestatījumus, rīkojieties, kā aprakstīts tālāk. (Pat tad, ja televizors jau ir automātiski izveidojis savienojumu, atkārtota iestatīšanas palaišana nenodarīs neko kaitīgu.)

- 1 Nospiediet **Home** (Sākums), lai atvērtu Sākuma izvēlni.
- 2 Spiediet navigācijas pogas, lai ritinātu uz izvēlni **IESTATĪŠANA**, un nospiediet **OK** (LABI).
- 3 Spiediet navigācijas pogas, lai ritinātu uz izvēlni **TĪKLS**, un nospiediet **OK** (LABI).
- 4 Spiediet navigācijas pogas, lai atlasītu **Tīkla iestatīšana**, un nospiediet **OK** (LABI).
- 5 Ja ir pievienots gan vadu tīkls, gan bezvadu tīkls, spiediet navigācijas pogas, lai izvēlētos **Vadu**, un nospiediet **OK** (Labi).
- 6 Ja esat jau iestatījis opciju Tīkla iestatīšana, izvēlieties **Atiestatīšana**. Jaunie savienojuma iestatījumi tiek atiestatīti uz pašreizējiem tīkla iestatījumiem.
- 7 Izvēlieties **Automātiski IP iestatījumi** vai **Manuāli IP iestatījumi**.
 - Ja atlasāt **Manuāli IP iestatījumi**, spiediet navigācijas vai ciparu pogas. IP adreses būs jāievada manuāli.
 - **Automātiski IP iestatījumi**: izvēlieties, ja lokālajam tīklam ar vadu savienojumu ir pievienots DHCP serveris (maršrutētājs); televizoram automātiski tiks piešķirta IP adrese. Ja izmantojat platjoslas maršrutētāju vai platjoslas modemu, kuram ir DHCP (Dynamic Host Configuration Protocol - dinamiskais resursdatora konfigurācijas protokols) servera funkcija. IP adrese tiks noteikta automātiski.

- **Manuāli IP iestatījumi:** izvēlieties, ja tīklā nav DHCP servera vai ja vēlaties iestatīt IP adresi manuāli.

8 Ja esat pabeidzis, nospiediet **EXIT** (IZIET).

! PIEZĪME

- Ja vēlaties izmantot internetu tieši televizorā, platjoslas interneta savienojumam vienmēr ir jābūt ieslēgtam.
- Ja nevarat piekļūt internetam, datorā pārbaudiet tīkla apstākļus.
- Ja izmantojat opciju **Tīkla iestatīšana**, pārbaudiet LAN kabeli vai pārbaudiet, vai maršrutētājam ir ieslēgts DHCP.
- Ja neizpildāt tīkla iestatījumus pilnībā, tīkls var nedarboties pareizi.

Savienojums ar bezvadu tīklu

LG bezvadu LAN platjoslas/DLNA adapteris, ko var iegādāties atsevišķi, ļauj savienot televizoru ar bezvadu lokālo tīklu.

Tīkla konfigurācija un savienojuma metodes var būt atšķirīgas atkarībā no izmantotās aparatūras un tīkla vides. Detalizētus norādījumus par savienojumiem un tīkla iestatījumiem skatiet piekļuves punkta vai bezvadu maršrutētāja uzstādīšanas instrukcijās.

Lai pievienotu televizoru tīklam, ir jāiestata piekļuves punkts vai bezvadu maršrutētājs. Visvieglākā metode ir WPS pogas metode (trešā metode, kas aprakstīta šajā sadaļā).

(Tikai modelim 47/55LW95** iebūvēts Wi-Fi modulis, nevajadzīgs bezvadu LAN platjoslas/DLNA adaptera uzstādīšanai)

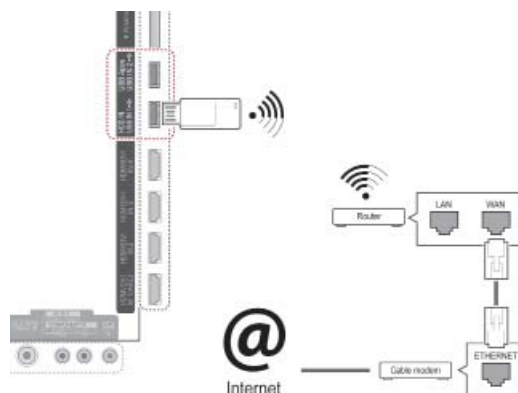

! PIEZĪME

- Lai varētu skatīties datorā glabātos attēlus, klausīties mūziku vai skatīties video, izmantojot maršrutētāju, ieteicams izveidot vadu savienojumu.
- Ja tiek izmantots maršrutētāja bezvadu ports, dažas funkcijas var būt ierobežotas.
- Piekļuves punktu (AP) ieteicams izvietot vairāk nekā 1 m attālumā no televizora. Ja piekļuves punkts tiek uzstādīts tuvāk par 1 m, frekvences traucējumu dēļ Magic Motion tālvadības pulsts var nedarboties, kā iecerēts.

Tīkla iestatījumu iestatīšana

- 1 Nospiediet **Home** (Sākums), lai atvērtu Sākuma izvēlni.
- 2 Spiediet navigācijas pogas, lai ritinātu uz izvēlni **IESTATĪŠANA**, un nospiediet **OK** (LABI).
- 3 Spiediet navigācijas pogas, lai ritinātu uz izvēlni **TĪKLS**, un nospiediet **OK** (LABI).
- 4 Spiediet navigācijas pogas, lai atlasītu **Tīkla iestatīšana**, un nospiediet **OK** (LABI).
- 5 Spiediet navigācijas pogas, lai atlasītu **Bezvadu**, un nospiediet **OK** (LABI).
- 6 Ja esat jau iestatījis opciju Tīkla iestatīšana, izvēlieties **Atiestatīšana** un nospiediet **OK** (LABI).
Pašreizējie savienojuma iestatījumi tiek aizstāti ar jaunajiem.
- 7 Spiediet navigācijas pogas, lai izvēlētos **Iestatīšana no AP saraksta**, un nospiediet **OK** (LABI).
- Visu diapazonā pieejamo AP (Piekļuves punktu) vai bezvadu maršrutētāju meklēšana un to parādīšana sarakstā.

- 9 Spiediet ciparu pogas, lai ievadītu AP atslēgu, un nospiediet **OK** (Labi).

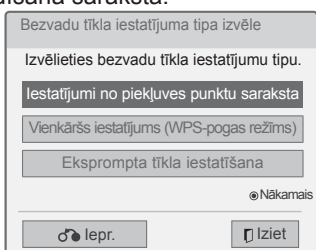

- 8 Nospiediet navigācijas pogas, lai sarakstā izvēlētos AP (Piekļuves punkts) vai bezvadu maršrutētāju. (Ja AP ir drošs, jums tiks prasīts ievadīt atslēgu, un nospiediet **OK** (LABI).)

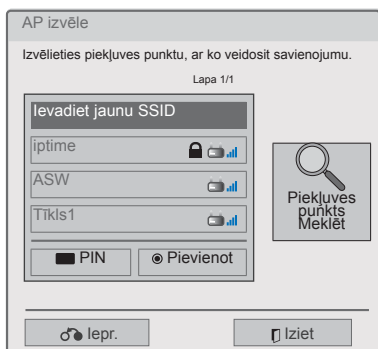

Ja jau ir norādīts drošības kods

PIN (Personiskais identifikācijas numurs)

Ja maršrutētājam ir iestatīta PIN izmantošana, izpildiet tālāk minētos norādījumus.

- 1 Atkārtojiet 1.-7. darbībai, kas minētas sadaļā “Bezvadu tīkla savienojums”.
- 2 Nospiediet sarkano pogu, lai izveidotu savienojumu ar piekļuves punktu, izmantojot **PIN** režīmu.
- 3 Televizora ekrānā ir redzams tīkla ID un drošības atslēga.
Ievadiet ierīces PIN numuru.
PIN numurs ir unikāls 8 ciparu atslēgas kods.
- 4 Nospiediet **OK** (LABI), lai izvēlētos **Pievienot**.

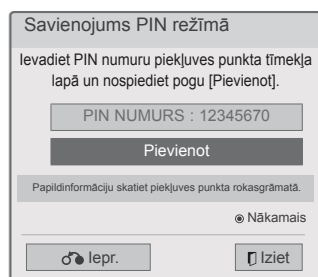

- 5 Atkārtojiet 6.-7. darbībai, kas minētas sadaļā “Bezvadu tīkla savienojums”.

WPS (Wi-Fi aizsargāta iestatīšana)

Ja maršrutētājam vai AP ir WPS poga, tas ir vienkāršākais veids, kā izveidot savienojumu. Vienkārši nospiediet maršrutētāja pogu un 120 sekunžu laikā televizorā izvēlieties WPS.

- 1 Atkārtojiet 1.-7. darbībai, kas minētas sadaļā “Bezvadu tīkla savienojums”.
- 2 Spiediet navigācijas pogas, lai izvēlētos **Vienkāršs iestatījums (WPS-pogas režīms)**.
- 3 Nospiediet maršrutētāja pogu **WPS**.
- 4 Atgriezieties televizorā un izvēlieties **Pievienot**.
- 5 Atkārtojiet 6.-7. darbībai, kas minētas sadaļā “Bezvadu tīkla savienojums”.

Eksprompta režīms

Lietojot eksprompta režīmu, televizoram var izmantot bezvadu savienojumu, lai pievienotos datoram, neizmantojot maršrutētāju vai piekļuves punktu.

- 1 Atkārtojiet 1.-5. darbībai, kas minētas sadaļā “Bezvadu tīkla savienojums”.
- 2 Spiediet navigācijas pogas, lai atlasītu **Eksprompta tīkla iestatīšana**, un nospiediet **OK** (LABI).
- 3 Spiediet navigācijas pogas, lai izvēlētos **LABI**, un nospiediet **OK** (LABI).
- 4 Nospiediet **OK** (LABI), lai izvēlētos **Pievienot**, tādējādi izveidojot savienojumu ar eksprompta tīklu.
 - Televizora ekrānā ir redzams tīkla ID un drošības atslēga.
 - Ievadiet ierīcē šo tīkla ID un drošības atslēgu.
 - Ja nepieciešams, varat mainīt iestatījumu informāciju, izmantojot sarkano pogu.

! PIEZĪME

Ja savā datorā meklējat bezvadu tīklus, izmantojot eksprompta režīmu, televizora nosaukums ir LGTV10.

- LGTV10, kas ir redzams sarakstā. (Izvēlieties to pašu nosaukumu, kāds ir tīkla ID, kas redzams televizora ekrānā.)

- 5 Spiediet navigācijas pogas, lai ievadītu IP adresi, un nospiediet **OK** (LABI).

Opcija	Apraksts
Datora iestatīšana	<ul style="list-style-type: none"> • Datora interneta protokols (TCP/IP) ir jāiestata manuāli. IP adresi, apakštīkla masku un noklusējuma vārteju varat iestatīt pēc saviem ieskatiem. <ul style="list-style-type: none"> » Piem. IP adrese: 192.168.0.1/apakštīkla maska: 255.255.255.0/noklusējuma vārteja: 192.168.0.10
TV iestatīšana	<ul style="list-style-type: none"> • Pārbaudiet datora IP adresi un vārteju. Ievadiet datora vārtejas adresi IP adresi, bet datora IP adresi ievadiet vārtejai, un nospiediet OK (LABI). <ul style="list-style-type: none"> » Piem. IP adrese: 192.168.0.10/apakštīkla maska: 255.255.255.0/noklusējuma vārteja: 192.168.0.1

- 6 Pēc tam, kad tīkla iestatīšana ir pabeigta, spiediet navigācijas pogas, lai izvēlētos **Aizvērt**.
- 7 Nospiediet **OK** (LABI).

Padomi par tīkla iestatīšanu

- Ar šo televizoru izmantojiet standarta LAN kabeli. Cat5 vai labāku ar RJ45 savienotāju.
- Daudzas tīkla savienojuma problēmas, kas rodas iestatīšanas laikā, bieži var novērst, atiestatot maršrutētāju vai modemu. Pēc atskaņotāja pievienošanas mājas tīklam ātri izslēdziet barošanu un/vai atvienojiet strāvas kabeli no mājas tīkla maršrutētāja vai kabelmodema. Pēc tam atkal ieslēdziet un/vai pievienojiet strāvas kabeli.
- Atkarībā no interneta pakalpojumu sniedzēja (IPS) ierīču skaits, kas var saņemt interneta pakalpojumus, var būt ierobežots saskaņā ar pakalpojuma sniegšanas noteikumiem. Lai iegūtu sīkāku informāciju, sazinieties ar savu IPS.
- LG neuzņemas atbildību par televizora un/vai interneta savienojuma funkcijas traucējumiem, ko izraisa sakaru kļūdas vai traucējumi, kas saistīti ar platjoslas interneta savienojumu vai citām pievienotajām ierīcēm.
- LG neuzņemas atbildību par jūsu interneta savienojuma problēmām.
- Iespējams, daļa satura, kas ir pieejams, izmantojot tīkla savienojumu, nav saderīga ar televizoru. Ja jums ir jautājumi par šāda veida saturu, lūdzu, sazinieties ar šī satura izgatavotāju.
- Ja tīkla savienojuma ātrums neatbilst tā izmantotā satura prasībām, kuram piekļūstat, rezultāti var nebūt cerētie.
- Dažas darbības internetā var nebūt iespējamas tā interneta pakalpojumu sniedzēja (IPS) noteikto ierobežojumu dēļ, kas nodrošina platjoslas interneta savienojumu.
- Jebkādi maksājumi IPS, tai skaitā un ne tikai savienojuma maksa, ir jūsu atbildība.
- Savienojumam ar šo televizoru ir nepieciešams 10 Base-T vai 100 Base-TX LAN ports, ja tiek izmantots vadu savienojums. Ja jūsu interneta pakalpojums neparedz šādu savienojumu, jūs nevarēsiet pievienot televizoru.
- Lai izmantotu DSL pakalpojumu, ir nepieciešams DSL modems, un, lai izmantotu kabelmodema pakalpojumu, ir vajadzīgs kabelmodems. Atkarībā no piekļuves metodes un ar IPS noslēgtā abonenta līguma, iespējams, nevarēsiet izmantot šī televizora interneta savienojuma funkciju, kā arī var būt ierobežots vienlaikus pievienojamo ierīču skaits. (Ja jūsu IPS ļauj abonementam izmantot tikai vienu ierīci, šo ierīci, iespējams, nevarēs pievienot, ja jau ir pievienots dators.)
- Iespējams, nebūs atļauta maršrutētāja lietošana vai tā izmantošana būs ierobežota atkarībā no IPS noteiktās politikas un ierobežojumiem. Lai iegūtu sīkāku informāciju, sazinieties ar savu IPS tieši.
- Bezvadu tīkls darbojas 2,4 GHz radiofrekvencēs, ko izmanto arī citas māsaimniecības ierīces, piemēram, bezvadu tālruņi, Bluetooth® ierīces, mikroviļņu krāsns, un to var ietekmēt šo ierīču izraisīti traucējumi. Traucējumus var izraisīt ierīces, kas izmanto 5 GHz radiofrekvenci. Šādas ierīces ir LG bezvadu multivides modulis, bezvadu tālruņi un citas Wi-Fi ierīces.
- Izmantojot bezvadu tīklu, pakalpojuma ātrums var samazināties atkarībā no apkārtējām bezvadu ierīcēm.
- Izslēdziet visas mājas lokālā tīkla neizmantotās ierīces. Dažas no šīm ierīcēm var radīt tīkla datplūsmu.
- Dažos gadījumos uztveršanu var uzlabot, novietojot piekļuves punktu vai bezvadu maršrutētāju augstāk no grīdas.
- Uztveršanas kvalitāte bezvadu tīklā ir atkarīga no daudziem faktoriem, piemēram, piekļuves punkta veida, attāluma no televizora līdz piekļuves punktam, kā arī no televizora atrašanās vietas.
- Lai pievienotu bezvadu AP, ir nepieciešams AP, kas atbalsta bezvadu savienojumu, kā arī ir jāaktivizē AP bezvadu savienojuma funkcija. Lūdzu, jautājiet AP ražotājam par AP bezvadu savienojumu iespējām.
- Lūdzu, pārbaudiet bezvadu AP savienojuma AP SSID drošības iestatījumus, un jautājiet AP ražotājam par AP SSID drošības iestatījumiem.
- Televizora darbība var palēnināties vai tas var nedarboties pareizi, ja iestatījumi vai tīkla ierīces nav pareizas (vadu/bezvadu maršrutētājs, centrmezgls vai citas ierīces). Lūdzu, instalējiet pareizi, ņemot vērā ierīces rokasgrāmatā izklāstīto, un iestatiet tīklu.
- Ja AP ir iestatīts, lai ietvertu 802.11 n (izņemot Krieviju), un šifrēšana ir paredzēta kā WEP (64/128 biti) vai WPA (TKIP/AES), savienojums var nebūt iespējams. Atbilstoši AP ražotājiem var būt pieejami citi savienojuma veidi.

Tīkla statuss

- 1 Nospiediet **Home** (Sākums), lai atvērtu Sākuma izvēlni.
- 2 Spiediet navigācijas pogas, lai ritinātu uz izvēlni **IESTATĪŠANA**, un nospiediet **OK** (LABI).
- 3 Spiediet navigācijas pogas, lai ritinātu uz izvēlni **TĪKLS**, un nospiediet **OK** (LABI).
- 4 Spiediet navigācijas pogas, lai atlasītu **Tīkla statuss**.
- 5 Lai pārbaudītu tīkla statusu, nospiediet **OK** (LABI).

Opcija	Apraksts
Iestatījums	Atgriešanās tīkla iestatīšanas izvēlnē vai bezvadu tīkla tipa iestatīšanas izvēlnē.
Pārbaude	Pašreizējā tīkla statusa pārbaude pēc tīkla iestatīšanas.
Aizvērt	Atgriešanās iepriekšējā izvēlnē.

Premium konta funkcija

LG Premium tehnoloģija nodrošina iespēju piekļūt dažādiem tiešsaistes pakalpojumiem un saturam tieši televizorā. Šis televizors nodrošina tūlītēju filmu, laika ziņu, video un fotoalbumu pakalpojumu plūsmu ar Premium kontu un interneta savienojumu.

Izbaudiet izklaidi, tostarp ne tikai izklaides saturu, bet arī visjaunākās ziņas, laika ziņu atjauninājumus fotoattēlu pārvaldību un vēl daudzas citas iespējas, vienkārši izmantojot televizora tālvadības pultī bez datora izmantošanas.

- 1 Lai atvērtu Premium opciju, nospiediet **Premium**.
- 2 Spiediet navigācijas pogas, lai ritinātu uz vēlamo saturu, un nospiediet **OK** (LABI).

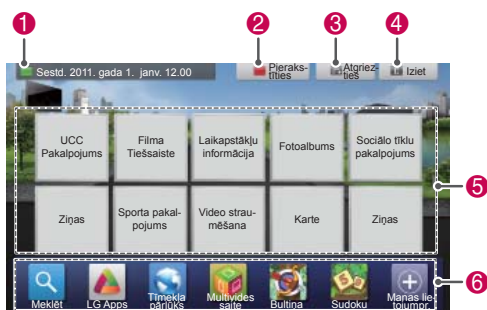

Opcija	Apraksts
1	Pāriet laikapstākļu iestatījumu ekrānu.
2	Pierakstīšanās Premium pakalpojumā.
3	Atgriešanās iepriekšējā izvēlnes ekrāna logā.
4	Atgriešanās TV skatīšanās režīmā.
5	Vēlamā tiešsaistes pakalpojuma izvēle. <ul style="list-style-type: none"> Ja pakalpojuma izmantošanai ir nepieciešams pieteikties, vispirms jums ir jāreģistrējas pakalpojumam savā datorā un pēc tam jāpiesakās pakalpojumam savā televizorā.
6	Palaidēja josla

- 3 Izbaudiet Premium funkcijas.

Piezīme

- Šos pakalpojumus nodrošina cits satura nodrošinātājs.
- Lai iegūtu konkrētu informāciju par pakalpojumu, apmeklējiet satura nodrošinātāja vietni.
- Premium izvēlne var atšķirties atkarībā no valsts.
- Ņemiet vērā, ka saturs var tikt atjaunināts automātiski atkarībā no pakalpojumu sniedzēja politikas, tādējādi satura izkārtojums vai darbības metode var tikt mainīti bez brīdinājuma. Lūdzu, skatiet ekrānā redzamo palīdzības izvēlni.
- Visa informācija, datums, dokumenti, sakari, lejupielādes, faili, teksts, attēli, fotoattēli, grafikas, videoklipi, interneta pārraides, publikācijas, rīki, resursi, programmatūra, kods, programmas, sīklietotnes, logrīki, lietojumprogrammas, izstrādājumi, cits saturs ("Satura") un visi citi pakalpojumi un piedāvājumi ("Pakalpojumi"), kurus nodrošina vai piedāvā jebkura trešā puse (katra atsevišķi — "Pakalpojumu sniedzējs"), ir tikai un vienīgi pakalpojuma sākotnēja sniedzēja atbildība.
- Tā satura un pakalpojumu pieeja un piekļuve, kurus pakalpojumu sniedzējs nodrošina, izmantojot LGE ierīci, ir pakļauta izmaiņām, kas veiktas jebkurā laikā bez iepriekšēja brīdinājuma, tostarp, bet neaprobežojoties, ar visu vai daļu satura vai pakalpojuma apturēšanu, noņemšanu vai pārtraukšanu.
- Ja rodas kādi ar saturu vai pakalpojumiem saistīti jautājumi vai problēmas, skatiet pakalpojumu sniedzēja vietni, lai iegūtu jaunāko informāciju. LGE neatbild par klientu apkalpošanu saistībā ar saturu un pakalpojumiem. Jebkādi jautājumi vai pieprasījumi attiecībā uz saturu vai pakalpojumiem jāadresē tieši attiecīgā satura un pakalpojumu sniedzējam.
- Lūdzu, ņemiet vērā, ka LGE neuzņemas atbildību par nevienu pakalpojumu sniedzēja nodrošināto saturu vai pakalpojumu un šāda satura vai pakalpojumu nevienām izmaiņām, izņemšanu vai pārtraukšanu, kā arī negarantē šāda satura vai pakalpojumu pieejamību un piekļuvi tiem.
- Daži pakalpojumi var būt nepiemēroti nepilngadīgajiem, kas ir atkarīgs no pakalpojumu sniedzēja. Ir nepieciešama vecāku uzraudzība.
- Ja interneta savienojums nav stabils, pakalpojums var būt ar pārtraukumiem. Ja jums ir problēmas, pārbaudiet savienojuma statusu.
- Ar televizora palīdzību meklēto videoklipu

saraksts var atšķirties no datorā ar tīmekļa pārlūkprogrammas palīdzību meklēto videoklipu saraksta.

- Videoklipu atskaņošana var tikt pauzēta, pārtraukta vai buferizēta, kas ir atkarīgs no platjoslas ātruma.
- Izmantojot pakalpojumus, kuros jāpiesakās, reģistrējieties pakalpojumam tā vietnē, izmantojot datoru, bet piesakieties tajā no televizora un izmantojiet dažādas papildfunkcijas.

Juridisks paziņojums

SVARĪGS PAZIŅOJUMS PAR TĪKLA PAKALPOJUMU

Viss saturs un pakalpojumi, kam var piekļūt, izmantojot šo ierīci, pieder trešajām pusēm un tos aizsargā autortiesību, patentu, prečzīmju un/vai cita intelektuālā īpašuma likumi. Šāda veida saturs un pakalpojumi tiek nodrošināti vienīgi jūsu nekomerčiālai, personīgai lietošanai. Saturu vai pakalpojumus nedrīkst lietot veidā, ko neatļauj satura īpašnieks vai pakalpojuma sniedzējs. Neierobežojot iepriekšminētā vispārīgo nozīmi, ja vien to neatļauj attiecīgā satura īpašnieks vai pakalpojuma sniedzējs, nav atļauts kopēt, augšupielādēt, izvietot, pārraidīt, tulkot, pārdot, mainīt, izveidot atvasinājumus vai kādā veidā izplatīt ar jebkādiem līdzekļiem jebkādu saturu vai pakalpojumus, kas attēloti, izmantojot šo ierīci.

AR ŠO JŪS APSTIPRINĀT UN PIEKRĪTAT, KA IERĪCE UN JEBKĀDA VEIDA TREŠO PUŠU SATURS UN PAKALPOJUMI TIEK NODROŠINĀTI "TĀDI, KĀDI TIE IR" BEZ JEBKĀDA VEIDA TIEŠI NOTEIKTĀM VAI DOMĀTĀM GARANTIJĀM. LG ELECTRONICS AR ŠO NOLIEDZ VISAS GARANTIJAS UN NOTEIKUMUS ATTIECĪBĀ UZ JEBKĀDA VEIDA SATURU UN PAKALPOJUMIEM, VAI TIE BŪTU TIEŠI NOTEIKTI VAI DOMĀTI, TAI SKAITĀ GARANTIJAS PAR DERĪGUMU PĀRDOŠANAI, PAR APMIERINOŠU KVALITĀTI, DERĪGUMU KONKRĒTAM NOLŪKAM UN TREŠO PUŠU TIESĪBU NEPĀRKĀPŠANU VAI CITIEM PROGRAMMATŪRAS DARĪJUMIEM. LG NEGARANTĒ SATURA VAI PAKALPOJUMA, KAS PADARĪTS PIEEJAMS AR ŠIS IERĪCES PALĪDZĪBU, PRECIZITĀTI, DERĪGUMU, SAVLAICĪGUMU, LIKUMĪBU VAI PABEIGTĪBU UN NEGARANTĒ, KA IERĪCE VAI PAKALPOJUMI ATBILST JŪSU VAJADZĪBĀM VAI TO, KA IERĪCES DARBĪBA VAI PAKALPOJUMU SNIEGŠANA NETIKS PĀRTRAUKTA. LG NEKĀDĀ GADĪJUMĀ, TOSTARP NEVĒRĪBAS DĒĻ, NEATBILD, NEDZ SASKAŅĀ

AR LĪGUMSAISTĪBĀM, NEDZ TIESĪBU PĀRKĀPUMA GADĪJUMĀ, PAR TIEŠIEM, NETIEŠIEM, NEJAUŠIEM, TĪŠIEM VAI IZRIETOŠIEM ZAUDĒJUMIEM VAI CITIEM ZAUDĒJUMIEM, KO RADĪJUSI IETVERTĀ INFORMĀCIJA VAI SATURS VAI PAKALPOJUMI, KURIEM ESAT PIEKĻUVIS JŪS VAI KĀDA TREŠĀ PUSE, PAT JA SAŅEMTS BRĪDINĀJUMS PAR ŠĀDU ZAUDĒJUMU IESPĒJAMĪBU.

Trešo pušu pakalpojumi var tikt mainīti, atlikti, dzēsti, izbeigti vai pārtraukti, kā arī tiem var tikt atslēgta piekļuve jebkurā laikā bez iepriekšēja brīdinājuma, un LG nesniedz nekādus galvojumus vai garantijas, ka saturs vai pakalpojums būs pieejams noteiktā laikposmā. Saturu un pakalpojumu nodrošina trešās puses, izmantojot tīklus un pārraides aparāturu, ko LG nekontrolē. LG vienmēr bez iepriekšēja brīdinājuma vai saistībām, var uzlikt ierobežojumus noteiktu pakalpojumu vai satura lietošanai vai piekļuvei tiem. LG ar šo noliedz jebkādu atbildību vai saistības par jebkādam saturu vai pakalpojumu, kas padarīti pieejami ar šīs ierīces palīdzību, izmaiņām, pārtraukšanu, dzēšanu vai atlikšanu.

LG neatbild par klientu apkalpošanu saistībā ar saturu un pakalpojumiem. Jebkādi jautājumi vai lūgumi attiecībā uz saturu vai pakalpojumiem jāadresē tieši attiecīgā satura un pakalpojumu nodrošinātājiem.

LG Apps Funkcija

Papildu lietojumprogrammas var lejupielādēt no LG App Store.

Šīs funkcijas var nebūt pieejamas noteiktam laika periodam, kas ir atkarīgs no valsts vai komplektācijas. Šādos gadījumos pogas var būt atspējotas. Tas tiek iespējots, kad pakalpojumi ir pieejami. Nākotnē šis viedais televizors var tikt papildināts ar jaunām funkcijām.



LG Apps reģistrācija.

- 1 Nospiediet **Home** (Sākums), lai atvērtu Sākuma izvēlni.
- 2 Lai reģistrētos, nospiediet sarkano pogu.
 - Televizorā varat reģistrēties tikai kā bezmaksas dalībnieks.
- 3 Izveidojiet savu ID un paroli. Spiediet navigācijas pogas, lai izvēlētos burtus un ciparus, un pēc tam nospiediet **OK** (LABI).
- 4 Reģistrācija ir pabeigta.



PIEZĪME

- Ja vēlaties kļūt par maksas dalībnieku vai mainīt savu informāciju, lūdzu, izmantojiet datoru un apmeklējiet vietni <http://www.lgtvapp.com>

Opcija	Apraksts
1 Pierakstīties, Izrakstīties	Pierakstīšanās Premium pakalpojumā un izrakstīšanās to tā.
2 Iziet	Atgriešanās TV skatīšanās režīmā.
3 LG Apps	Pāriešana uz izvēlni LG Apps.
4	Tieša pāriešana uz vēlamo LG Apps.
5 Meklēt	Šīs funkcijas var nebūt pieejamas noteiktam laika periodam, kas ir atkarīgs no valsts vai komplektācijas. Šādos gadījumos pogas var būt atspējotas. Tas tiek iespējots, kad pakalpojumi ir pieejami.
6 Tīmekļa pār-lūks	
7 Multivides saite	
8 Ātrās lietojumprogrammas	Visbiežāk lietoto lietojumprogrammu starp visām lejupielādēm saglabāšana. Lai mainītu ātro lietojumprogrammu sarakstu, skatiet sadaļu "Izvēlnes Manas lietojumpr. izmantošana".
9 Manas lietojumpr.	Pāriešana uz izvēlni Manas lietojumpr. Varat pārlikt visas instalētās lietojumprogrammas, mainīt ātro lietojumprogrammu sarakstu un izvēlēties palaist vēlamo lietojumprogrammu.

Pierakstieties savā LG Apps kontā.

Lai izmantotu LG Apps savā kontā, jums ir jāpierakstās savā LG Apps kontā.

- 1 Nospiediet **Home** (Sākums), lai atvērtu Sākuma izvēlni.
- 2 Lai pierakstītos, nospiediet sarkano pogu. Tiek parādīta tastatūras izvēlne ID un paroles ievadīšanai.
 - Ja neesat dalībnieks, vēlreiz nospiediet sarkano pogu. Televizorā varat reģistrēties tikai kā bezmaksas dalībnieks.
- 3 Spiediet navigācijas pogas, lai ritinātu uz alfabētu vai cipariem, un nospiediet **OK** (LABI).
 - Ja atzīmējat izvēles rūtiņu Automātiska pierakstīšanās, jūs tiksiet automātiski pierakstīts vienmēr, kad televizors tiek ieslēgts.
- 4 Baudiet LG Apps. Varat baudīt izvēlnes Premium pakalpojums, LG Apps, Manas lietojumpr. un citas izvēlnes.

PIEZĪME

- Maksas lietojumprogrammu var lejupielādēt pat līdz piecos televizoros.

ID pārvaldība

- 1 Pēc pierakstīšanās vēlreiz nospiediet sarkano pogu. Tiks atvērts uznirstošs logs.
- 2 Spiediet navigācijas pogas, lai ritinātu uz vēlamo izvēlnes opciju, un nospiediet **OK** (LABI).

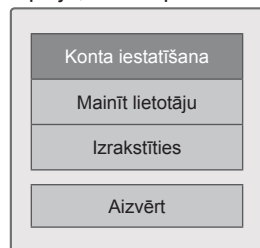

- 3 Pārvaldiet ID, izmantojot tālāk minēto izvēlni.

Opcija	Apraksts
Konta iestatīšana	Pamatinformācijas, iegādāto lietojumprogrammu un televizorā instalēto lietojumprogrammu pārbaude.
Mainīt lietotāju	Konta mainīšana.
Izrakstīties	Izrakstīšanās no Premium pakalpojuma.

LG Apps izmantošana.

- 1 Nospiediet **Home** (Sākums), lai atvērtu Sākuma izvēlni.
- 2 Pierakstieties savā televizorā.
- 3 Spiediet navigācijas pogas, lai ritinātu uz izvēlni LG Apps, un nospiediet **OK** (LABI).
- 4 Rediģējiet lietojumprogrammas, izmantojot tālāk norādīto izvēlni.



Opcija	Apraksts
1 Pierakstīties, izrakstīties	Pierakstīšanās vai izrakstīšanās, lai izmantotu izvēlni LG Apps.
2 Meklēt	Meklējiet LG Apps.
3 Manas lietojumpr.	Pariešana uz izvēlni Manas lietojumpr.
4 Atpakaļ	Atgriešanās iepriekšējā ekrāna logā.
5 Iziet	LG Apps aizvēršana.
6 Lietojumprogrammu kārtošana	<ul style="list-style-type: none"> • Karsts: biežāk lejupielādētās lietojumprogrammas pēdējo 7 dienu laikā • Jauna: pēdējā laikā izlaistās lietojumprogrammas • Populārākās maksas: visbiežāk lejupielādētās maksas lietojumprogrammas • Populārākās bezmaksas: visbiežāk lejupielādētās bezmaksas lietojumprogrammas • VISI: alfabētiska secība • Atgriešanās iepriekšējā lapā vai pāriešana uz nākamo, izmantojot pogu P ^ v .
7 Lietojumprogrammu kategorija	Tiek parādīta izvēlnes LG Apps kategorija (Visi, Spēle, Izklaide, Dzīve, Izglītība, Ziņas/inform.)
8 Tiešraides TV	Pašreizējās programmas skatīšana.

Lietojumprogrammu iegāde un instalēšana.

Pirms lietojumprogrammas iegādes, ir jāpiesakās.

- 1 Spiediet navigācijas pogas, lai izvēlētos nepieciešamās lietojumprogrammas, un nospiediet **OK** (LABI).
Varat redzēt lietojumprogrammas informāciju.
- 2 Lai iegādātos lietojumprogrammu, nospiediet **Pirkt**.

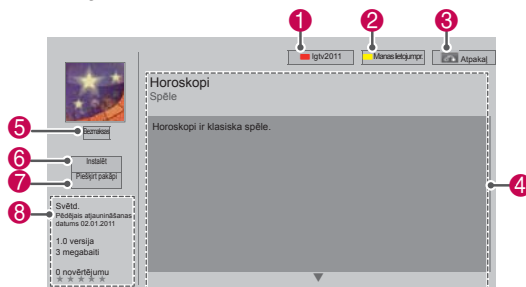

Opcija	Apraksts
1 Pierakstīties, izrakstīties	Pierakstīšanās vai izrakstīšanās, lai izmantotu izvēlni LG Apps.
2 Manas lietojumpr.	Pariešana uz izvēlni Manas lietojumpr.
3 Atpakaļ	Atgriešanās iepriekšējā ekrāna logā.
4 Lietojumprogrammu apraksts	Tiek parādīts pašreizējo lietojumprogrammu apraksts.
5 Maksa	Tiek parādīta pašreizējās lietojumprogrammas maksa.
6 Instalēt	<p>Instalējiet vai iegādājieties lietojumprogrammu. Lietojumprogrammu varat iegādāties, izmantojot datoru vai televizoru, bet to var instalēt un palaist tikai televizorā.</p> <ul style="list-style-type: none"> • Lai iegādātos maksas lietojumprogrammu, jums ir jāreģistrējas kā maksas dalībniekam vietnē www.lgtvapp.com. • Ja televizora atmiņā nepietiek vietas, varat lejupielādēt lietojumprogrammas USB atmiņas ierīcē, pieslēdzot to USB IN 2 portam. • Ekrānā Manas lietojumpr. varat palaist, dzēst vai pārvietot lietojumprogrammas, kas tiek glabātas USB atmiņas ierīcē.
7 Piešķirt pakāpi	Novērtējiet iegādāto lietojumprogrammu ar zvaigznītēm.
8 Lietojumprogrammas inform.	Parāda pašreizējo lietojumprogrammu autoru/programmas versiju/atjaunināšanas datumu/apjomu/novērtējumu.

! PIEZĪME

- Lai saglabātu lietojumprogrammas USB atmiņas ierīcē, pārliecinieties, vai tā ir pieslēgta **USB IN 2/USB Apps** portam.
- USB ierīcē var saglabāt līdz 1000 lietojumprogrammām.
- USB atmiņas ierīci, kurā tiek glabātas lietojumprogrammas, nevar izmantot nevienu cita veida datu glabāšanai.

Izvēlnes Manas lietojumpr. izmantošana

- 1 Pēc pierakstīšanās atveriet izvēlni LG Apps.
- 2 Spiediet navigācijas pogas, lai ritinātu uz izvēlni **Manas lietojumpr.**, un nospiediet **OK** (LABI).



Opcija	Apraksts
1	Tiek parādīts izmantotais un pieejamais atmiņas daudzums.
2	Izvēlnes Manas lietojumpr. pašreizējās lapas numurs/kopējais lapu skaits.
3	Tiek parādītas lejupeļādētās lietojumprogrammas. Atgriešanās iepriekšējā lapā vai pāriešana uz nākamo, izmantojot pogu P ^ v.
4	Pāriešana uz izvēlni LG Apps.
5	Ātrās lietojumprogrammas
6	Pierakstīšanās izvēlnē LG Apps. Pēc pierakstīšanās pārvaldiet ID opciju (Konta iestatīšana, Mainīt lietotāju, Izrakstīties).
7	Izvēlnes Manas lietojumpr. rediģēšana.
8	Iziešana no izvēlnes Manas lietojumpr.
9	Pāriešana uz Sākuma izvēlni.
10	Lietojumprogrammu dzēšana.

Tīmekļa pārlūka funkcija

Tīmekļa pārlūka funkcija dod iespēju apskatīt tīmekļa lapas jūsu televizorā.

Padomi tīmekļa pārlūka lietošanā

- Šīs iekārtas tīmekļa pārlūks atbalsta programmu Flash 8 un vecākas versijas.
- Šīs iekārtas tīmekļa pārlūks neatbalsta uz platformām bāzētas tehnoloģijas, piemēram, ActiveX.
- Šīs iekārtas tīmekļa pārlūks neatbalsta uz platformām bāzētas tehnoloģijas, piemēram, ActiveX.
- Šīs iekārtas tīmekļa pārlūks var neatbalstīt citus multivides formātus, atskaitot šos : JPEG/PNG/GIF/WMV (ASF)/WMA/MP3/MP4
- Dažas tīmekļa vietnes var pārsniegt tīmekļa pārlūka atmiņas apjomu. Ja tā noticis, tīmekļa pārlūks aizvērsies.
- Šīs iekārtas tīmekļa pārlūks izmanto vienkāršu iebūvēto fontu. Daži teksti var parādīties citādāk, nekā paredzēts.
- Šīs iekārtas tīmekļa pārlūks neatbalsta failu vai fontu lejupielādi.
- Šīs iekārtas tīmekļa pārlūks ir televizora pārlūks. Tas var darboties citādāk nekā datoru pārlūki.

Tīmekļa pārlūka lietošana

- 1 Izveidojiet savienojumu ar tīklu.
- 2 Nospiediet **HOME**, lai atvērtu Sāku-ma izvēlni.
- 3 Nospiediet navigācijas pogas, lai izvēlētos **tīmekļa pārlūku**, un nospiediet **OK**.
- 4 Nospiediet navigācijas pogas, lai izvēlētos **URL**, un nospiediet **OK**.
- 5 Nospiediet navigācijas pogas, lai izvēlētos nepieciešamo URL adresi, un nospiediet **OK**.



6 Varat pārlūkot vietnes savā televizorā.

Lai ekrāna lejasdaļā parādītos tastatūra, atlasiet pārlūkaieejas logu.

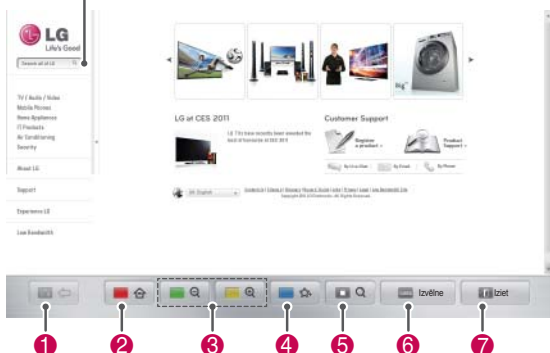

Poga	Apraksts
1	Atgriezties iepriekšējā lapā.
2	Atvērt izlases ekrānu.
3	Pietuvināt vai attālināt ekrānu.
4	Pievienot šo tīmekļa lapu izlasei.
5	Atvērt meklēšanas ekrānu.
6	Atvērt nesen skatīto tīmekļa lapu saraksta iepriekšējo/nākamo lapu. Varat nomainīt URL adresi, lai atvērtu citas tīmekļa lapas. Varat izdzēst sarakstu un nesen skatīto tīmekļa lapu sīkdatnes.
7	Aizvērt tīmekļa pārlūku.

Izvēlēto vietņu pārlūkošana

- 1 Izveidojiet savienojumu ar tīklu.
- 2 Nospiediet **HOME**, lai atvērtu Sāku-ma izvēlni.
- 3 Nospiediet navigācijas pogas, lai izvēlētos **tīmekļa pārlūku**, un nospiediet **OK**.
- 4 Nospiediet navigācijas pogas, lai izvēlētos **izlasi**, un nospiediet **OK**.

Varat ērti pārlūkot visbiežāk apmeklētās vietnes, pievienojot tās izlasei.



Opcija	Apraksts
1	Pārlūkojiet vietni, ievadot URL adresi.
2	Atlasiet vietni izlases sarakstā.
3	Apskatiet nesen aplūkoto tīmekļa lapu sarakstu.
4	Atlasiet vietni, ko pārlūkot.
5	Rediģēt izlasi. - Pārvietot : mainīt izlases vienumu secību. - Pārdēvēt : pārdēvēt izlasē iekļautās vietnes. - Dzēst : noņemt vietnes no izlases saraksta.
6	Atgriezties iepriekšējā lapā.
7	Aizvērt tīmekļa pārlūku.

Vietņu pārlūkošana, norādot adresi

- 1 Izveidojiet savienojumu ar tīklu.
 - 2 Nospiediet **HOME**, lai atvērtu Sāku-ma izvēlni.
 - 3 Nospiediet navigācijas pogas, lai izvēlētos **tīmekļa pārlūku**, un nospiediet **OK**.
 - 4 Nospiediet navigācijas pogas, lai izvēlētos **URL**, un nospiediet **OK**.
- Pārlūkojiet vietni, ievadot URL adresi.

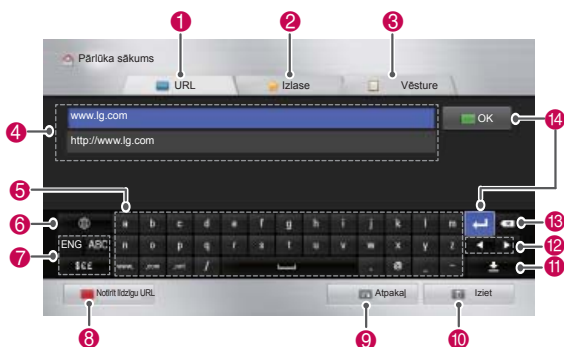

Opcija	Apraksts
1	Pārlūkojiet vietni, ievadot URL adresi.
2	Atlasiet vietni izlases sarakstā.
3	Apskatiet nesen aplūkoto tīmekļa lapu sarakstu.
4	Ievadiet URL adresi. Ja adrese atbilst kādai no iepriekš apmeklēto vietņu adresēm, parādīsies nolaižamā izvēlne
5	Izmantojiet tastatūru, lai ievadītu adresi. Izvēlieties rakstzīmes, ko ievadīt.
6	Izvēlieties tastatūras valodu.
7	Nomainīt tastatūru.
8	Nodzēsiet līdzīgās adreses, kas parādās adresu ievades laukā.
9	Atgriezties iepriekšējā lapā.
10	Aizvērt tīmekļa pārlūku.
11	Slēpt tastatūru. Izvēlieties adresu ievades lauku, lai tastatūra atkal būtu redzama.
12	Virzīt kursoru pa labi vai kreisi.
13	Izdzēst tekstu pa vienai rakstzīmei pirms kursora.
14	Nospiediet šo, lai pēc adreses ievadīšanas atvērtu šo vietni.

Apmeklēto vietņu saraksta aplūkošana

- 1 Izveidojiet savienojumu ar tīklu.
- 2 Nospiediet **HOME**, lai atvērtu Sāku-ma izvēlni.
- 3 Nospiediet navigācijas pogas, lai izvēlētos **tīmekļa pārlūku**, un nospiediet **OK**.
- 4 Nospiediet navigācijas pogas, lai izvēlētos **vēsture**, un tad nospiediet **OK**.

Varat redzēt iepriekš apmeklēto vietņu adreses. Izvēlieties vienumu, lai atvērtu vietni.

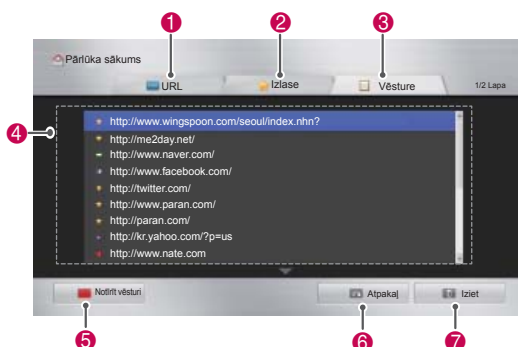

Opcija	Apraksts
1	Pārlūkojiet vietni, ievadot URL adresi.
2	Atlasiet vietni izlases sarakstā.
3	Apskatiet nesen aplūkoto tīmekļa lapu sarakstu.
4	Parādīt nesen apmeklētās vietnes. Izvēlieties vienumu, lai atvērtu vietni.
5	Nodzēst apmeklēto vietņu sarakstu.
6	Atgriezties iepriekšējā lapā.
7	Aizvērt tīmekļa pārlūku.

Funkcija Smart Share

USB atmiņas ierīces pievienošana

Pievienojiet USB atmiņas ierīci, piemēram, USB zibatmiņu vai ārējo cieto disku, pie televizora un izmantojiet multivides funkcijas (skatiet sadaļu "Failu pārlūkošana").

Pievienojiet USB zibatmiņu vai USB atmiņas karšu lasītāju pie televizora, kā redzams attēlā.

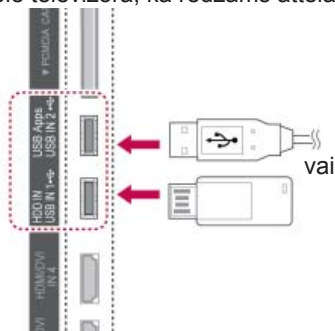

Lai atvienotu USB atmiņas ierīci, noteikti pārtrauciet savienojumu pareizi, lai nesabojātu televizoru vai failus.

- 1 Lai atvērtu ātrās izvēlnes, nospiediet **Q.MENU**.
- 2 Spiediet navigācijas pogas, lai ritinātu uz izvēlni **USB ierīce**, un nospiediet **OK** (LABI).
- 3 Atvienojiet USB atmiņas ierīci tikai tad, ja ziņojumā ir norādīts, ka to ir droši atvienot.



UZMANĪBU!

- Ja USB atmiņas ierīce ir pievienota televizoram, neizslēdziet televizoru un nenovietojiet USB atmiņas ierīci, jo tādējādi varat zaudēt datus vai sabojāt USB atmiņas ierīci.
- Regulāri veiciet USB atmiņas ierīcē glabāto failu dublēšanu, jo šos failus iespējams zaudēt vai sabojāt, un to garantija var nesegt.

Padomi par USB atmiņas ierīču izmantošanu

- Televizors atpazīst tikai USB atmiņas ierīci.
- Ja pievienojat USB atmiņas ierīci pie televizora, izmantojot USB pieslēgvietu, ir iespējams, ka televizors neatpazīs USB atmiņas ierīci.
- Iespējams, ka televizors neatpazīs USB atmiņas ierīci, kam nepieciešams īpašs diskdzinis.
- USB glabāšanas ierīces atpazīšanas ātrums ir atkarīgs no ierīces.
- Izmantojiet tikai tādas USB ierīces, kas satur parastos mūzikas vai attēlu failus.
- Izmantojiet tikai USB atmiņas ierīces, kas formatētas kā FAT 32 vai NTFS failu sistēma.
- Iespējams, jums būs jāpievieno USB atmiņas ierīce pie ārējā strāvas padeves avota, izmantojot strāvas adapteri.
- Ja televizors neatpazīst pievienoto USB atmiņas ierīci, nomainiet kabeli un mēģiniet vēlreiz. Neizmantojiet pārāk garu kabeli.
- Dažas USB atmiņas ierīces televizors neatbalsta pareizi.
- Varat izmantot vairāku partīciju (pat līdz 4) USB atmiņas ierīci.
- Izmantojot USB karšu lasītāju, varat izmantot pat līdz 4 USB atmiņas ierīcēm.
- USB atmiņas ierīces failu līdzināšanas metode ir līdzīga tai, ko izmanto operētājsistēmā Windows XP.
- Televizorā nevar veikt USB atmiņas ierīcē glabātu mapju izveidi vai dzēšanu.
- Faila nosaukuma rakstzīmju skaits ir līdz 100 rakstzīmēm angļu valodā.
- Atpazīt var pat līdz 1000 mapēm un failiem.
- Ja vienā mapē ir pārāk daudz mapju vai failu, ierīce var nedarboties pareizi.
- USB ārējā cietā diska ieteicamā ietilpība ir 1 TB vai mazāk, bet USB atmiņas ierīcei tā ir 32 GB vai mazāka.
- Ja USB ārējais cietais disks nedarbojas ar funkciju Enerģijas taupīšana, izslēdziet to un vēlreiz ieslēdziet, lai tas darbotos pareizi. Papildinformāciju skatiet USB ārējā cietā diska lietotāja rokasgrāmatā.
- Tiek atbalstītas arī USB atmiņas ierīces, kuru versija ir vecāka par USB 2.0. Filmu sarakstā tās var nedarboties pareizi.
- Elektrostatiskais lādiņš var izraisīt USB ierīces nepareizu darbību. Šajā gadījumā USB ierīce ir no jauna jāpievieno.

Savienojums DLNA ar DLNA DMP (Digital Living Network Alliance, Digital Media Player)

Šajā televizorā var demonstrēt un atskaņot daudzus filmu, fotoattēlu un mūzikas failu tipus no DLNA servera, un tas ir apstiprināts saskaņā ar DLNA filmām, fotoattēliem un mūziku.

Digital Living Network Alliance (DLNA) ir patērētāju elektronikas, skaitļošanas un mobilo iekārtu uzņēmumu starpnozaru organizācija. Digital Living nodrošina patērētājiem iespēju ērti koplietot multividi, izmantojot vadu vai bezvadu mājas tīklu. Pateicoties DLNA sertifikācijas logotipam, var viegli atrast izstrādājumus, kas atbilst DLNA sadarbības pamatnostādņem. Šī iekārta atbalsta DLNA sadarbības pamatnostādņu versijai 1.5. Pievienojot šim televizoram datoru, kurā darbojas DLNA servera programmatūra, vai citu ar DLNA saderīgu ierīci, var būt nepieciešams iestatīt noteiktas programmatūras izmaiņas vai citas ierīces. Papildinformāciju skatiet programmatūras vai ierīces lietošanas instrukcijā.

Lai skatītu papildinformāciju par atbalstītajiem failu tiem un citus norādījumus, skatiet sadaļu "Smart Share funkcija".

! PIEZĪME

- Nodrošinātais kompaktdisks ar Nero MediaHome 4 Essentials ir pielāgots programmatūras izdevums, kas paredzēts tikai failu un mapju koplietošanai ar šo televizoru.
- Nodrošinātā Nero MediaHome 4 Essentials programmatūra neatbalsta šādas funkcijas: pārkodēšana, attālais lietotāja interfeiss, televizora vadība, interneta pakalpojumi un Apple iTunes.
- Šajā rokasgrāmatā sniegti darbību piemēri Nero MediaHome 4 Essentials versijai angļu valodā. Izpildiet norādījumus, kas paredzēti darbībām jūsu valodas versijā.
- Ja vienā mapē ir pārāk daudz mapju vai failu, ierīce var nedarboties pareizi.
- DLNA opcijai izmantojiet Nero MediaHome programmu, kas iekļauta televizora komplektācijā. Tomēr mēs nevaram garantēt, ka trešās puses programmas darbosies nevainojami.
- Jūs varat izvēlēties programmu, kamēr televizora ekrānā tiek rādīts neliels programmu saraksta priekšskatījums.
- Ja DLNA opcija nedarbojas pareizi, pārbaudiet tīkla iestatījumus.
- Ja novērota normām neatbilstoša darbība vai kļūda Nero Media Home programmā, DLNA opcija var nedarboties pareizi. Šajā gadījumā aizveriet Nero Media Home un restartējiet to. Jaunāko Nero Media Home versiju varat lejupielādēt, noklikšķinot uz jautājuma zīmes, kas atrodas programmas apakšējā kreisajā stūrī.
- Ja tīkls ir nestabils, ierīces darbība var būt palēnināta vai tā jālādē atskaņošanas laikā.
- Demonstrējot video DLNA režīmā, funkcijas Audio un Slēgti subtitri netiek atbalstītas.
- Ja DLNA režīmā tiek izvēlēts Pilnekrāna, redzamā ekrāna attiecība var atšķirties no oriģinālā.
- Ja vairāk nekā viens televizors ir pievienots vienam serverim DLNA režīmā, fails var netikt atskaņots pareizi, kas ir atkarīgs no servera veiktspējas.
- Ja serveris nenodrošina atskaņošanas laika informāciju, ekrānā redzams "- -".

Nero MediaHome 4 Essentials instalēšana

Nero MediaHome 4 Essentials ir ērti lietojama DLNA servera programmatūra operētājsistēmā Windows.

Nero MediaHome 4 Essentials datora prasības

- Windows® XP (2. servisa pakotne vai jaunāka), Windows Vista® (nav nepieciešama servisa pakotne), Windows® XP Media Center Edition 2005 (2. servisa pakotne vai jaunāka), Windows Server® 2003 (1. servisa pakotne vai jaunāka)
 - Windows® 7 Home Premium, Professional, Enterprise vai Ultimate (32 un 64 bitu)
 - Windows Vista® 64 bitu izdevums (lietojumprogramma darbojas 32 bitu režīmā)
 - Windows® 7 64 bitu izdevums (lietojumprogramma darbojas 32 bitu režīmā)
 - Vieta cietajā diskā: 200 MB vieta cietajā diskā Nero MediaHome savrupās versijas standarta instalācijai
 - 1,2 GHz Intel® Pentium® III vai AMD Sempron™ 2200+ procesors
 - Atmiņa: 256 MB RAM
 - Grafiskā karte ar vismaz 32 MB videoatmiņu, minimālo izšķirtspēju 800 x 600 pikseli un 16 bitu krāsu iestatījumiem
 - Windows® Internet Explorer® 6.0 vai jaunāka versija
 - DirectX® 9.0c pārskatījums 30 (2006. gada augusts) vai jaunāka versija
 - Tīkla vide: 100 Mb Ethernet, WLAN (IEEE 802.11g) vai ātrāka
- 1 Startējiet datoru.
 - 2 Aizveriet visas Microsoft Windows programmas un aizveriet pretvīrusu programmatūru, ja tāda darbojas.
 - 3 Datora CD-ROM diskzinī ievietojiet Nero MediaHome 4 Essentials kompaktdisku.
 - 4 Noklikšķiniet uz **Nero MediaHome 4 Essentials**. Tiek atvērts instalēšanas vednis.
 - 5 Nospiediet pogu **Nākamais**, lai atvērtu sērijas numura ievades ekrānu. Noklikšķiniet uz **Nākamais**, lai pārietu uz nākamo darbību.
 - 6 Ja piekrītat visiem noteikumiem, noklikšķiniet uz izvēles rūtiņas **Es piekrītu licences noteikumiem** un pēc tam noklikšķiniet uz **Nāka-**

mais. Nepiekrītot šim līgumam, instalēšana nav iespējama.

- 7 Noklikšķiniet uz **Tipisks** un uz **Nākamais**. Tiek sākts instalēšanas process.
- 8 Ja vēlaties piedalīties anonīmā datu apkopošanā, atzīmējiet izvēles rūtiņu un nospiediet pogu **Next** (Nākamais).
- 9 Lai pabeigtu instalēšanu, nospiediet pogu **Exit** (Iziet).

Failu un mapju koplietošana

Pēc Nero MediaHome instalēšanas ir jāpievieno mapes, ko vēlaties koplietot.

- 1 Darbvirsnā veiciet dubultklikšķi uz ikonas Nero MediaHome 4 Essentials.
- 2 Kreisajā pusē noklikšķiniet uz ikonas Tīkls un norādiet tīkla nosaukumu laukā Tīkla nosaukums. Ievadīto tīkla nosaukumu atradīs jūsu televizors.
- 3 Kreisajā pusē noklikšķiniet uz ikonas Koplieto tie vienumi.
- 4 Koplietotajā ekrānā Noklikšķiniet uz cilnes Lokālās mapes.
- 5 Noklikšķiniet uz ikonas Pievienot, lai atvērtu logu Pārlūkot mapi.
- 6 Izvēlieties mapi, kas satur koplietojamus failus. Izvēlēta mape tiek pievienota koplietojamo mapju sarakstam.
- 7 Noklikšķiniet uz ikonas Startēt serveri, lai palaistu serveri.



PIEZĪME

- Ja televizorā netiek rādītas koplietojamās mapes vai faili, noklikšķiniet uz mapes cilnē Lokālās mapes un tad noklikšķiniet uz **Skenēt mapi vēlreiz** blakus pogai **Vēl**.
- Lai iegūtu papildinformāciju un programmatūras rīkus, apmeklējiet vietni <http://www.nero.com>.

Koplietota multivides faila atskaņošana

Iespējams rādīt un atskaņot filmas, fotoattēlus un mūziku, kas glabājas datorā vai citos DLNA multivides serveros.

- 1 Nospiediet **Home** (Sākums), lai atvērtu Sākuma izvēlni.
- 2 Spiediet navigācijas pogas, lai ritinātu uz izvēlni **Smart Share**, un nospiediet **OK** (LABI).
- 3 Spiediet navigācijas pogas, lai ritinātu uz vēlamo ierīci, un nospiediet **OK** (LABI).
- 4 Spiediet navigācijas pogas, lai izvēlētos **DLNA**. Atkarībā no multivides servera šim televizoram, iespējams, būs jāiegūst atļauja no servera.

Padomi par DLNA DMP izmantošanu

- DLNA funkcija nav pieejama maršrutētājiem, kuri neatbalsta vairākpunktu apraidi. Papildinformāciju skatiet maršrutētāja rokasgrāmatā vai sazinieties ar ražotāju.
- Lai atskaņotu multivides serverī esošu failu, televizoram un multivides serverim jābūt savienotiem ar vienu un to pašu piekļuves punktu.
- Izvēlnes Smart Share failu prasības un atskaņošanas funkcijas var atšķirties atbilstoši izmantotajam multivides serverim.
- Iespējami daži ierobežojumi failu funkcijām un multivides serverim, kas ierobežo atskaņošanas iespējas.
- Filmas sīktēls ir atbalstīts tikai tad, ja DLNA serveris atbalsta to.
- Ja izvēlnē Smart Share ir mūzikas fails, ko nevar atskaņot, televizors to izlaidīs un atskaņos nākamo failu.
- Mapes failus var atskaņot tikai tad, ja tiem visiem ir viens tips.
- Ekrānā redzamā informācija par failiem var ne vienmēr atbilst izvēlnes Smart Share mūzikas un filmu failiem.
- Šis televizors atbalsta tikai tādus filmu subtitru failus, ko nodrošina Nero MediaHome 4.
- Subtitru faila nosaukumam un filmas faila nosaukumam jābūt vienādiem un jāatrodas vienā mapē.
- Ja subtitru faili ir pievienoti pēc direktorija indeksācijas, lietotājam mape jānoņem no koplietoto vienumu saraksta un pēc tam no jauna jāpievieno.

- DRM/*.tp/*.trp fails DLNA serverī netiek atskaņots, ja darbojas Filmu saraksts.
- MPO fails nav atskaņojams, ja darbojas Fotoatt. saraksts.
- Izvēlnes Smart Share atskaņošanas un darbības kvalitāti var ietekmēt mājas tīkla stāvoklis.
- Iespējams, jūsu multivides serverī nevarēs pareizi koplietot failus, kas atrodas noņemamos datu nesējos, piemēram, USB diskos, DVD diskos utt.
- Atskaņojot multividi ar DLNA savienojuma palīdzību, netiek atbalstīta ar DRM aizsargātu failu atskaņošana.
- Atpazīt var pat līdz 1000 mapēm un failiem.
- Ja vienā mapē ir pārāk daudz mapju vai failu, ierīce var nedarboties pareizi.

Savienojums ar DLNA DMR (Digital Living Network Alliance, Digital Media Render)

Tas atbalsta multivides failu attālu atskaņošanu. Multivides failus no saderīgas ierīces (operētājsistēmas Windows 7, mobilā tālruņa ar funkciju Atskaņot vai citas ierīce, kas saderīga ar DLNA-DMC) var pārvietot uz televizoru.

DMR funkcija darbojas pareizi tikai tad, ja televizors un dators atrodas vienā tīklā.

- 1 Lai atskaņotu failu, izvēlieties failu, izmantojot operētājsistēmas Windows 7 funkciju Attālā atskaņošana.
Lai to izdarītu, veiciet peles labās pogas klikšķi uz atskaņojamā faila.
- 2 Failu var atskaņot tikai vienā televizorā vai ierīcē pat tad, ja ir pievienotas vairākas ierīces. Atskaņošanas ātrums ir atkarīgs no tīkla statusa.

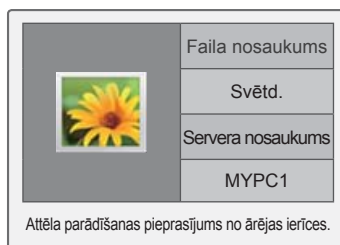

! PIEZĪME

- Subtitri tiek atbalstīti tikai dažās DMC ierīcēs.
- DMR funkcija var nedarboties pareizi bezvadu tīklā.
- DMC meklēšanas funkcija darbojas tikai ar video failiem.
- DMR nav pieejama, ja tiek izmantota cita funkcija (ierakstīšana, atskaņošana vai Smart Share utt.).
- Skatiet mobilā tālruņa vai citas ierīces lietotāja rokasgrāmatu, lai noskaidrotu, kā to izmantot faila atskaņošanai.
- Varat mainīt pievienotā televizora nosaukumu, veicot dubultklikšķi uz vienuma, kuru vēlaties mainīt; lai veiktu izmaiņas, atveriet Vadības panelis > Tīkls un internets > Skatīt tīkla datorus un ierīces. (Tikai operētājsistēmai Windows 7)
- Televizora nosaukumu nevar mainīt laikā, kad tiek atskaņots DMR multivides fails. Mainiet to laikā, kad atskaņošana ir pārtraukta.

Failu pārlūkošana

Atveriet fotoattēlus, mūzikas failus vai mūzikas failu sarakstus un pārlūkojiet failus.

- 1 Pievienojiet USB atmiņas ierīci.
- 2 Nospiediet **Home** (Sākums), lai atvērtu Sākuma izvēlni.
- 3 Spiediet navigācijas pogas, lai ritinātu uz izvēlni **Smart Share**, un nospiediet **OK** (LABI).
- 4 Spiediet navigācijas pogas, lai ritinātu uz vēlamo ierīci, un nospiediet **OK** (LABI).
- 5 Spiediet navigācijas pogas, lai ritinātu uz izvēlni **Visi datu nesēji**, **Filmu saraksts**, **Fotoatt. saraksts** vai **Mūzikas sar.**, un nospiediet **OK** (LABI).
 - **Visi datu nesēji**: visu saraksta failu rādīšana.
 - **Filmu saraksts**, **Fotoatt. saraksts** vai **Mūzikas sar.**: tikai viena sarakstā esoša faila tipa rādīšana.
- 6 Spiediet navigācijas pogas, lai ritinātu uz vēlamo mapi vai failu.

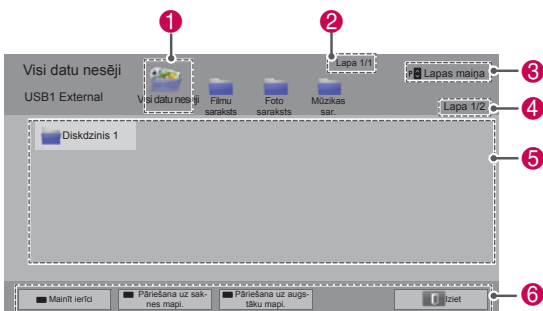

Nr.	Apraksts
1	Visu multivides mapju rādīšana.
2	Pašreizējās lapas numurs/kopējais lapu skaits.
3	Atgriešanās iepriekšējā lapā vai pāriešana uz nākamo.
4	Pašreizējās lapas numurs/kopējais lapu skaits.
5	Failu informācija vai sīktēls.
6	Tālvadības pults pieejamās pogas.

Sīktēlu informācija

Tips	Normām neatbilstoši faili	Neatbalstītie faili
Video		
Fotoattēls		
Mūzika		

Padomi par USB atmiņas ierīču izmantošanu

Tips	Atbalstītais faila formāts		
Video	<ul style="list-style-type: none"> • MPG, MPEG, DAT, TS, TRP, TP, VOB, MP4, MOV, MKV, DivX, AVI, ASF, WMV, M4V • Demonstrējama filmas faila maksimālais bitu pārraides ātrums: 20 Mbps (megabiti sekundē) • Audio formāta bitu pārraides ātrums: no 32 kb/s līdz 320 kb/s (MP3) • Atbalstītais ārējo subtitru formāts: *.smi, *.srt, *.sub (MicroDVD, SubViewer 1.0/2.0), *.ass, *.ssa, *.txt (TMPlayer), *.psb (PowerDivX) • Atbalstītais iekšējo subtitru formāts: tikai XSUB (subtitru formāts, kas ierakstīts DivX failos), Text UTF-8, SRT, ASS, SSA (subtitru formāts, kas ierakstīts DivX-Plus HD failos) 		
	<ul style="list-style-type: none"> • Saglabājot JPG failus datorā, neizmantojiet progresīvo opciju. • Var paiet nedaudz laika, pirms pilnkrānā tiek atvērti augstas izšķirtspējas attēli. 		
Fotoattēls		Failu paplašinājumi	Profilis
	2D	jpeg jpg jpe	Atbalstītais faila formāts
		Fotoattēla izmēri	<ul style="list-style-type: none"> • Min.: 64 x 64 • Maks. parastais tips: 15 360 (platums) x 8640 (augstums) • Progresīvais tips: 1920 (platums) x 1440 (augstums)
3D (tikai 3D modeļiem)	mpo	Atbalstītais faila formāts	<ul style="list-style-type: none"> • mpo
		Fotoattēla izmēri	<ul style="list-style-type: none"> • 4:3 izmēri: 3648 x 2736, 2,592 x 1,944, 2,048 x 1,536 • 3:2 izmēri: 3648 x 2,432
Mūzika	<ul style="list-style-type: none"> • MP3 • Bitu pārraides ātrums: no 32 kb/s līdz 320 kb/s • Iztveršanas ātrums (Iztveršanas frekvence) MPEG1 3. slānis: 32 kHz, 44,1 kHz, 48 kHz MPEG2 3. slānis: 16 kHz, 22,05 kHz, 24 kHz * Pret kopēšanu aizsargātais fails netiks atskaņots. 		

Videoklipu skatīšana

Demonstrējiet video failus televizorā. Šajā televizorā ir iespējams demonstrēt video failus no USB atmiņas ierīces.

- 1 Nospiediet **Home** (Sākums), lai atvērtu Sākuma izvēlni.
- 2 Spiediet navigācijas pogas, lai ritinātu uz izvēlni **Smart Share**, un nospiediet **OK** (LABI).
- 3 Spiediet navigācijas pogas, lai ritinātu uz vēlamo ierīci, un nospiediet **OK** (LABI).
- 4 Spiediet navigācijas pogas, lai ritinātu uz izvēlni **Mūzikas sar.**, un nospiediet **OK** (LABI).
- 5 Spiediet navigācijas pogas, lai ritinātu uz vēlamo mapi vai failu, un nospiediet **OK** (LABI).
- 6 Demonstrējiet filmu, izmantojot tālāk minētās izvēlnes/pogas.



Poga	Apraksts
Navigācijas poga	Ritināšana pa failiem.
OK (LABI)	Izceltā faila atskaņošana.
P ^ v	Atgriešanās iepriekšējā lapā vai pāriešana uz nākamo.
Sarkanā poga	Ierīces maiņa: maiņa uz citu ievades avotu.
Zaļā poga	Pāriešana uz saknes mapi.
Dzeltenā poga	Pāriešana uz augstāku mapi.

- 7 Atskaņojiet failus, izmantojot tālāk minētās pogas.



Poga	Apraksts
■	Atskaņošanas pārtraukšana.
▶	Video demonstrēšana.
	Atskaņošanas pauzēšana vai atsākšana.
◀	Meklēšana atpakaļ failā.
▶	Meklēšana uz priekšu failā.
un ▶	Video failu demonstrēšana lēnā kustībā.
Sarkanā poga un < >	Tieša kadra izvēle. Viss fails ir sadalīts 10 kadrus. Kadri var nebūt redzami, kas ir atkarīgs no faila.
ENERGY SAVING (ENERGIJAS TAUPĪŠANA)	Ekrāna spilgtuma palielināšana vai samazināšana.
3D	3D attēlveidošanas skatīšana. (Tikai 3D modeļiem)
Q.MENU	Izvēlnes Opcija atvēršana (lpp.69).
AV MODE (AV REŽĪMS)	Nepieciešamā avota izvēle.
BACK (ATPAKAĻ)	Izvēlnes slēpšana ekrānā. Lai no jauna atvērtu izvēlni, nospiediet OK (LABI).
EXIT (IZIET)	Atgriešanās iepriekšējā izvēlnes ekrāna logā.

Padomi par video failu demonstrēšanu

- Televizors neatbalsta failus, kas kodēti Motion JPEG formātā. (lpp.142)
- Daži lietotāja veidoti subtitri var nedarboties pareizi.
- Subtitros var nebūt redzamas dažas īpašās rakstzīmes vai HTML tagi.
- Subtitru fonta un krāsas maiņa netiek atbalstīta.
- Subtitri neatbalstītās valodās nav pieejami.
- Video faili ar subtitru failu, kas ir 1 MB liels vai lielāks, var netikt demonstrēti pareizi.
- Audio valodas mainīšanas laikā, ekrānā var būt īslaicīgi traucējumi, piemēram, attēla iesaldēšana vai ātrāka demonstrēšana.
- Ja demonstrējat bojātu video failu, tas var netikt atskaņots pareizi vai dažas atskaņotāja funkcijas var nebūt pieejamas.
- Ir iespējams, ka televizors nedemonstrēs pareizi video failus, kas ģenerēti ar noteiktiem kodētājiem.
- Ja ierakstītajam failam nav video vai audio, neviens no tiem netiek atskaņots.
- Ja televizors atskaņo ierakstīto failu bez video vai audio, neviens no tiem netiek atskaņots.
- Iespējams, ka televizors neatskaņos vienmērīgi video failus ar izšķirtspēju, kas lielāka nekā katra kadra atbalstītā izšķirtspēja.
- Iespējams, ka televizors nedemonstrēs pareizi video failus, kuriem nav norādītā tipa un formāta.
- Iespējams, ka televizors nedemonstrēs failus, kas kodēti ar GMC (globālās kustības kompensāciju) vai quarterpel kustību novērtēšanu.
- Televizors atbalsta tikai viena subtitru faila 10 000 sinhronos blokus.
- Televizors atbalsta H.264/AVC kodeku līdz 4.1 profila līmenim.
- Televizors neatbalsta DTS audio kodeku.
- Televizors nevar demonstrēt failu, kura izmērs ir lielāks par 30 GB.
- Ja demonstrējat video failu, izmantojot USB savienojumu, kas neatbalsta lielu ātrumu, video atskaņotājs var nedarboties pareizi.
- Video failam un tā subtitriem ir jābūt vienā mapē, un video faila un subtitru nosaukumam ir jābūt identiskam.
- Iespējams, ka televizors nedemonstrēs video failus atbalstītā faila formātā, kas ir atkarīgs

no kodēšanas apstākļiem.

- Attēla rādījuma režīms neatbalsta citas funkcijas kā tikai ►, ja video failam nav rādītāja informācijas.
- Iespējams, ka video failu nosaukumi, kas ietver īpašas rakstzīmes, netiks demonstrēti.
- 3D WMV failiem, kas kodēti ar dubulto strauvēšanu, 3D režīms netiek atbalstīts. (Tikai 3D modeļiem)

Q.MENU opcijas filmu sarakstam

- 1 Nospiediet **Q. MENU**.
Tiks atvērts uznirstošs logs.
- 2 Spiediet navigācijas pogas, lai ritinātu uz opciju, un nospiediet **OK (LABI)**.
- 3 Spiediet navigācijas pogas, lai ritinātu uz vienu no tālāk minētajām opcijām, un nospiediet **OK (LABI)**.

Iestatīt video demonstrēšanu.

Opcija	Apraksts				
Attēla lielums	Video faila vēlamā attēla formāta izvēle. <ul style="list-style-type: none"> • Pilnekrāna režīms: faili tiek demonstrēti pilnekrāna režīmā atbilstoši video malu attiecībai. • Oriģinālais režīms: faili tiek demonstrēti to dabīgajā lielumā. 				
Audio valoda	Video failu audio valodu grupas maiņa. Failus ar vienu audioierakstu nevar izvēlēties.				
Subtitru valoda	Subtitrus var ieslēgt un izslēgt.				
Valoda	Aktivizēts SMI subtitriem un ļauj izvēlēties subtitru valodu.				
Kodu lappuse	Subtitru fonta izvēle. Ja izvēlēts noklusējuma iestatījums, saturs tiek rādīts valodā, kas iestatīta izvēlnē Opcija — Valoda — Galvenā valoda.				
	<table border="1"> <thead> <tr> <th>Opcija</th> <th>Apraksts</th> </tr> </thead> <tbody> <tr> <td>Subtitru valodu grupa</td> <td> <ul style="list-style-type: none"> • Latīņu1: angļu, spāņu, franču, vācu, itāļu, zviedru, somu, holandiešu, portugāļu, dāņu, rumāņu, norvēģu, albāņu, gēlu, velsiešu, katalāņu, valensiešu • Latīņu2: bosniešu, poļu, horvātu, čehu, slovāku, slovēņu, serbu, ungāru • Latīņu4: igauņu, latviešu, lietuviešu • Kirilica: bulgāru, maķedoniešu, krievu, ukraiņu, kazahu • Grieķu : grieķu • Turku : turku </td> </tr> </tbody> </table>	Opcija	Apraksts	Subtitru valodu grupa	<ul style="list-style-type: none"> • Latīņu1: angļu, spāņu, franču, vācu, itāļu, zviedru, somu, holandiešu, portugāļu, dāņu, rumāņu, norvēģu, albāņu, gēlu, velsiešu, katalāņu, valensiešu • Latīņu2: bosniešu, poļu, horvātu, čehu, slovāku, slovēņu, serbu, ungāru • Latīņu4: igauņu, latviešu, lietuviešu • Kirilica: bulgāru, maķedoniešu, krievu, ukraiņu, kazahu • Grieķu : grieķu • Turku : turku
	Opcija	Apraksts			
	Subtitru valodu grupa	<ul style="list-style-type: none"> • Latīņu1: angļu, spāņu, franču, vācu, itāļu, zviedru, somu, holandiešu, portugāļu, dāņu, rumāņu, norvēģu, albāņu, gēlu, velsiešu, katalāņu, valensiešu • Latīņu2: bosniešu, poļu, horvātu, čehu, slovāku, slovēņu, serbu, ungāru • Latīņu4: igauņu, latviešu, lietuviešu • Kirilica: bulgāru, maķedoniešu, krievu, ukraiņu, kazahu • Grieķu : grieķu • Turku : turku 			
	Sinhr.	Ja video nav sinhronizēts ar subtitriem, to var pielāgot par 0,5 sekundēm.			
	Pozīcija	Subtitru atrašanās vietas maiņa.			
Izmēri	Subtitru fonta izmēru maiņa.				
Atkārtot	Filmas demonstrēšanas atkārtotās funkcijas ieslēgšana/izslēgšana. Ja tā būs aktivizēta, mapē esošais fails tiks demonstrēts atkārtoti. Ja tā būs izslēgta, tad nākamās failu nosaukumus, kas līdzīgi iepriekšējam, var demonstrēt secīgi.				

! PIEZĪME

- Opciju vērtības, kas izmainītas izvēlnē Filmu saraksts, neietekmē izvēlnu Fotoatt. saraksts un Mūzikas sar. vērtības.
- Opciju vērtības, kas izmainītas izvēlnē Fotoatt. saraksts un Mūzikas saraksts, tiek arī mainītas izvēlnē Fotoatt. saraksts un Mūzikas sar., izņemot izvēlnes Filmu saraksts vērtības.
- Atsākot video faila demonstrēšanu pēc pārtraukšanas, izvēlieties Jā, lai restartētu no tās vietas, kur fails tika apturēts.
- Ja mapē atrodas vairāki faili, tad automātiski tiks uzsākta nākamā faila demonstrēšana. Taču tas neattiecas uz gadījumiem, kad opcijas Filmu saraksts funkcija **Atkārtot** ir iestatīta uz Ieslēgt.

Iestatīt video.

Video iepriekšiestatīto iestatījumu maiņa. (Skatiet sadaļu Attēla iestatījumi)

Iestatīt audio.

Audio iepriekšiestatīto iestatījumu maiņa. (Skatiet sadaļu Audio iestatījumi)

DivX PLUS HD iestatīšana

Šīs opcijas tiek iespējotas tikai tad, ja demonstrētais filmas fails ietver nosaukumu, izdevumu un autora nodaļas informāciju.

Opcija	Apraksts
Nosaukums	Faiļiem ar vairāk nekā vienu nosaukumu, izvēlieties demonstrējamo nosaukumu.
Izdevums	Faiļiem ar vairāk nekā vienu izdevumu, izvēlieties demonstrējamo nosaukumu. <ul style="list-style-type: none"> • Izdevums attiecas uz atskaņošanas secību, kas balstīta uz nodaļām.
Apstiprināta nodaļa	Nepieciešamās nodaļas izvēle un demonstrēšana.

DivX reģistrācijas kods

DivX koda reģistrācija

Izmantojot DivX reģistrācijas kodu, varat nomāt un iegādāties jaunākās filmas vietnē www.divx.com/vod. Lai atskaņotu nomātu vai iegādātu DivX failu, reģistrācijas kodam ir jābūt tieši tādā pašam, kāds ir jūsu televizora DivX reģistrācijas kods.

- 1 Nospiediet **Home** (Sākums), lai atvērtu Sākuma izvēlni.
- 2 Spiediet navigācijas pogas, lai ritinātu uz izvēlni **IESTATĪŠANA**, un nospiediet **OK** (LABI).
- 3 Spiediet navigācijas pogas, lai ritinātu uz izvēlni **OPCIJA**, un nospiediet **OK** (LABI).
- 4 Spiediet navigācijas pogas, lai ritinātu uz izvēlni **Smart Share iestatījums**, un nospiediet **OK** (LABI).
- 5 Spiediet navigācijas pogas, lai ritinātu uz izvēlni **DivX reģ. kods**, un nospiediet **OK** (LABI).
- 6 Skatiet sava televizora reģistrācijas kodu.

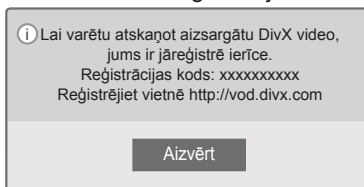

- 7 Ja esat pabeidzis, nospiediet **EXIT** (IZIET).



PIEZĪME

- Reģistrācijas koda pārbaudes laikā dažas pogas var nedarboties.
- Ja izmantojat citas ierīces DivX reģistrācijas kodu, jūs nevarat atskaņot nomātus vai iegādātus DivX failus. Noteikti izmantojiet savam televizoram piešķirto DivX reģistrācijas kodu.
- Video vai audio faili, kas nav konvertēti ar standarta DivX kodeku, var būt bojāti vai var netikt atskaņoti.
- Izmantojot DivX VOD kodu, varat aktivizēt pat līdz 6 ierīcēm vienā kontā.

DivX funkcijas reģistrācijas atcelšana

Varat deaktivizēt visas ierīces, izmantojot tīmekļa serveri, un bloķēt ierīču aktivizēšanu.

Dzēsiet esošo autentifikācijas informāciju, lai saņemtu jaunu televizora DivX lietotāja autentifikāciju. Pēc funkcijas izpildes no jauna ir jāveic DivX lietotāja autentifikācija, lai DivX DRM faili būtu redzami.

- 1 Nospiediet **Home** (Sākums), lai atvērtu Sākuma izvēlni.
- 2 Spiediet navigācijas pogas, lai ritinātu uz izvēlni **IESTATĪŠANA**, un nospiediet **OK** (LABI).
- 3 Spiediet navigācijas pogas, lai ritinātu uz izvēlni **OPCIJA**, un nospiediet **OK** (LABI).
- 4 Spiediet navigācijas pogas, lai ritinātu uz izvēlni **Smart Share iestatījums**, un nospiediet **OK** (LABI).
- 5 Spiediet navigācijas pogas, lai ritinātu uz izvēlni **DivX reģistrācijas atcelšana**, un nospiediet **OK** (LABI).
- 6 Lai apstiprinātu, izvēlieties **Jā**.

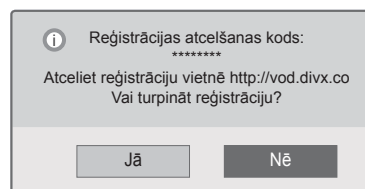

- 7 Ja esat pabeidzis, nospiediet **EXIT** (IZIET).

Fotoattēlu skatīšana

Varat skatīt attēlu failus, kas saglabāti USB atmiņas ierīcē. Ekrāna attēlojums atšķirsies atbilstoši modelim.

- 1 Nospiediet **Home** (Sākums), lai atvērtu Sākuma izvēlni.
- 2 Spiediet navigācijas pogas, lai ritinātu uz izvēlni **Smart Share**, un nospiediet **OK** (LABI).
- 3 Spiediet navigācijas pogas, lai ritinātu uz vēlamo ierīci, un nospiediet **OK** (LABI).
- 4 Spiediet navigācijas pogas, lai ritinātu uz izvēlni **Fotoattēlu saraksts**, un nospiediet **OK** (LABI).
- 5 Spiediet navigācijas pogas, lai ritinātu uz vēlamo mapi/failu, un nospiediet **OK** (LABI).
- 6 Skatiet fotoattēlus, izmantojot tālāk minētās izvēlnes/pogas.



Poga	Apraksts
Navigācijas poga	Faila ritināšana.
OK (LABI)	Izceltā faila skatīšana.
P ^ v	Atgriešanās iepriekšējā lapā vai pāriešana uz nākamo.
Sarkanā poga	Ierīces maiņa: maiņa uz citu ievades avotu.
Zaļā poga	Pāriešana uz saknes mapi.
Dzeltenā poga	Pāriešana uz augstāku mapi.

- 7 Fotoattēlu skatīšanai ir pieejamas tālāk minētās opcijas.



Opcija	Apraksts
Slaidrāde	Slaidrādes sākšana vai pārtraukšana. Slaidrādes laikā tiek rādīti visi pašreizējā mapē saglabātie fotoattēli. Lai iestatītu slaidrādes ātrumu, izvēlieties Opcija.
Fona mūz. (Background Music — Fona mūzika)	Fona mūzikas ieslēgšana un izslēgšana. Lai iestatītu fona mūzikas mapi, izvēlieties Opcija.
⦿ (Pagriezt)	Fotoattēlu griešana pulksteņrādītāju kustības virzienā (90°, 180°, 270°, 360°). PIEZĪME • Atbalstītie fotoattēla izmēri ir ierobežoti. Ja pagrieztā platuma izšķirtspēja ir lielāka nekā atbalstītie izšķirtspējas izmēri, jūs nevarat pagriezt fotoattēlu.
⌂	Fotoattēlu skatīšana pilnekrāna vai oriģinālā režīmā.
e (ENERGY SAVING) (ENERGIJAS TAUPĪŠANA)	Ekrāna spilgtuma palielināšana vai samazināšana.
3D	3D attēlu skatīšana. (Tikai 3D modeļiem)
Opcija	Izvēlnes Opcija atvēršana (lpp.72).
Slēpt	Opciju loga slēpšana. Lai atvērtu opcijas, nospiediet OK (LABI).
Iziet	Atgriešanās iepriekšējā izvēlnes ekrāna logā.

Q.MENU opcijas fotoattēlu sarakstam

- 1 Nospiediet **Q. MENU**.
Tiks atvērts uznirstošais logs.
- 2 Spiediet navigācijas pogas, lai ritinātu uz opciju, un nospiediet **OK** (LABI).
- 3 Spiediet navigācijas pogas, lai ritinātu uz vienu no tālāk minētajām opcijām, un nospiediet **OK** (LABI).

Iestatīt foto skatīšanu.

Opcija	Apraksts
Slaidu ātrums	Slaidrādes ātruma izvēle (Ātrs, Vidējs, Lēns).
Fona mūz.	Mūzikas mapes izvēle fona mūzikai. Opcijas Atkārtošana vai Nejauši izvēle. <div style="border: 1px solid black; padding: 5px; display: inline-block;"> <p>! PIEZĪME</p> <ul style="list-style-type: none"> • Fona mūzikas atskaņošanas laikā mūzikas mapi nevar mainīt. </div>

! PIEZĪME

- Opciju vērtības, kas izmainītas fotoattēlu sarakstā, neietekmē filmu sarakstu un mūzikas sarakstu.
- Opciju vērtības, kas izmainītas fotoattēlu sarakstā vai mūzikas sarakstā, analogiski izmainīsies gan fotoattēlu sarakstā, gan mūzikas sarakstā, bet nemainīsies filmu sarakstā.

Iestatīt video.

Video iestatījumu maiņa. (Skatiet sadaļu Attēla iestatījumi)

Iestatīt audio.

Audio iestatījumu maiņa. (Skatiet sadaļu Audio iestatījumi)

Mūzikas klausīšanās

- 1 Nospiediet **Home** (Sākums), lai atvērtu Sākuma izvēlni.
- 2 Spiediet navigācijas pogas, lai ritinātu uz izvēlni **Smart Share**, un nospiediet **OK** (LABI).
- 3 Spiediet navigācijas pogas, lai ritinātu uz vēlamo ierīci, un nospiediet **OK** (LABI).
- 4 Spiediet navigācijas pogas, lai ritinātu uz izvēlni **Mūzikas sar.**, un nospiediet **OK** (LABI).
- 5 Spiediet navigācijas pogas, lai ritinātu uz vēlamo mapi vai failu, un nospiediet **OK** (LABI).
- 6 Atskaņojiet mūziku, izmantojot tālāk minētās izvēlnes/pogas.



Poga	Apraksts
Navigācijas poga	Ritināšana pa failiem.
OK (LABI)	Izceltā faila atskaņošana.
P ^ v	Atgriešanās iepriekšējā lapā vai pāriešana uz nākamo.
Sarkanā poga	Ierīces maiņa: maiņa uz citu ievades avotu.
Zaļā poga	Pāriešana uz saknes mapi.
Dzeltenā poga	Pāriešana uz augstāku mapi.
Zilā poga	Mūzikas atskaņotāja atvēršana. Tas ir iespējots mūzikas atskaņošanas laikā.

- 7 Atskaņojiet failus, izmantojot tālāk minētās pogas.

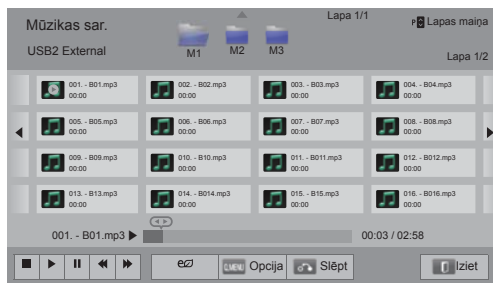

Poga	Apraksts
■	Atskaņošanas pārtraukšana.
▶	Mūzikas faila atskaņošana.
	Atskaņošanas pauzēšana vai atsākšana.
◀	Pāriešana pie iepriekšējā faila.
▶	Pāriešana pie nākamā faila.
< >	Kursora norādīšana.
(ENERGY SAVING) (ENERĢIJAS TAUPĪŠANA)	Ekrāna spilgtuma palielināšana vai samazināšana.
Q.MENU	Izvēlnes Opcija atvēršana (lpp.74).
BACK (ATPAKAĻ)	Opciju loga slēpšana. Lai atvērtu opcijas, nospiediet OK (LABI).
EXIT (IZIET)	Atgriešanās iepriekšējā izvēlnes ekrāna logā.

Padomi par mūzikas failu atskaņošanu

- Šī ierīce neatbalsta ar ID3 tagu iegultos MP3 failus.

Q.MENU opcijas mūzikas sarakstam

- 1 Nospiediet **Q. MENU**.
Tiks atvērts uznirstošais logs.
- 2 Spiediet navigācijas pogas, lai ritinātu uz opciju, un nospiediet **OK** (LABI).
- 3 Spiediet navigācijas pogas, lai ritinātu uz vienu no tālāk minētajām opcijām, un nospiediet **OK** (LABI).

**PIEZĪME**

- Opciju vērtības, kas izmainītas filmu sarakstā, neietekmē fotoattēlu sarakstu un mūzikas sarakstu.
- Opciju vērtības, kas izmainītas fotoattēlu sarakstā vai mūzikas sarakstā, analogiski izmainīsies gan fotoattēlu sarakstā, gan mūzikas sarakstā.

Iestatīt audio atskaņošanu.

Opcijas Atkārtošana vai Nejauši izvēle.

Iestatīt audio.

Audio iestatījumu maiņa. (Skatiet sadaļu Audio iestatījumi)

**PIEZĪME**

- Televizors neatskaņos pret kopēšanu aizsargātos failus.
- Ja atskaņošanas laikā televizors netiek izmantots noteiktu laika posmu, tiks parādīts informācijas lodziņš kā ekrānsaudzētājs, lai novērstu attēla izdegšanu. Lai atgrieztos mūzikas saraksta ekrānā, nospiediet **OK** (LABI).

Faila nosaukums**Pagājušais laiks/ilgums**

Multivides saišu funkcija

Multivides saišu programma ļauj izveidot savienojumu ar Plex multivides serveri. Plex multivides serveris sniedz iespēju bez maksas lejupielādēt failus no www.plexapp.com. Tas sniedz iespēju atskaņot multivides failus un lejupielādēt Plex lietojumprogrammas. Plex lietojumprogrammas tiek lejupielādētas datorā un neaizņem vietu televizorā.



PIEZĪME

- Mēs iesakām Mac vai Windows datorā instalēt PLEX multivides servera 0.9.1.14 vai jaunāku versiju. (Lejupielādējiet failu no vietnes: <http://www.plexapp.com/medialink>)
- Grafiskā lietotāja saskarne tiek attēlota angļu valodā un pārraidītie dati netiks parādīti, ja tiek izmantotas šādas valodas: taizemiešu, arābu, persiešu, ebreju un kurdu.
- Izmantojot video spraudni, sākotnējā buferizācija var aizņemt noteiktu laiku, ja televizors neatbalsta atskaņojamā faila formātu un nepieciešams veikt faila pārveidošanu datorā. Faila pārveidošanas ilgums atkarīgs no datora un tīkla ātruma.
- Atskaņojot failus, kas saglabāti datorā (filmas, televīzijas šovus un mūziku), tiek atbalstīti tādi paši failu formāti kā, izmantojot DLNA funkciju. Satura izlaišanas funkcija nav pieejama mūzikas atskaņošanas laikā. (Tāpat kā DLNA)
- Atskaņojot HD filmas, izmantojot Wi-Fi, var rasties problēmas tīkla ātruma samazināšanās dēļ.
- Izmantojot maršrutētāju, televizors var neatpazīt datoru maršrutētāja iestatījumu dēļ. (Piemēram, dažos maršrutētājos izmantojot multivides pārtīšanas funkciju, televizori var neatpazīt datorus, izmantojot Wi-Fi.)
- Daži spraudņi atkarībā no multivides formāta var nedarboties.
- Spraudņi ir pakļauti izmaiņām un pēc pakalpojumu sniedzēju ieskatiem var pārstāt darboties bez iepriekšēja brīdinājuma.

Multivides saišu savienojums

- 1 Televizoram jābūt pieslēgtam mājas tīklam. Izmantojot savienojumu ar vadu vai bez tā. (Skatīt no lpp.45. līdz 51 . lpp.)
- 2 Varat lejupielādēt no PLEX vietnes <http://www.plexapp.com/medialink>.
 - Lai iegūtu sīkāku informāciju par instalēšanu, apmeklējiet iepriekš minēto vietni.
- 3 Izmantojot PLEX pirmo reizi, vednis norādīs soļus, kas jāveic, lai iestatītu programmu.
 - Papildu informāciju par vedņa izmantošanu varat iegūt iepriekš minētajā vietnē.

Multivides saišu lietošana

- 1 Nospiediet **HOME**, lai atvērtu Sāku-ma izvēlni.
- 2 Nospiediet navigācijas pogas, lai izvēlētos **Multivides saite** ikonu, un nospiediet **OK**.
- 3 Nospiediet navigācijas pogas, lai izvēlētos mūzikas sadaļu, un nospiediet **OK**.



Opcija	Apraksts
1	This is a list of categories you set on the connected computer.
2	Šis ir tiešsaistes satura spraudņu saraksts.
3	Mainīt sadaļu sakārtojumu. - Pēc servera nosaukuma: kārtot sarakstu pēc servera nosaukuma. - Pēc vienības nosaukuma: kārtot sarakstu pēc vienuma nosaukuma.
4	Izvēlēties citu iekārtu.
5	Izmantojot PLEX tiešsaistes režīmu, datorā varat instalēt, izdzēst vai atjaunināt lietojumprogrammas.
6	Atgriezties iepriekšējā lapā.
7	Aizvērt no multivides saiti.

Filmu skatīšanās

Media Link will retrieve information on shared movies as described below.

- 1 Nospiediet **HOME**, lai atvērtu Sāku-ma izvēlni.
- 2 Nospiediet navigācijas pogas, lai izvēlētos **Multivides saite** ikonu, un nospiediet **OK**.
- 3 Nospiediet navigācijas pogas, lai izvēlētos video, un nospiediet **OK**.



Opcija	Apraksts
1	Parādīt informāciju par izvēlēto filmu.
2	Parādīt attēlus, kas iegūti no filmu failiem.
3	Meklēt filmas šīs sadaļas ietvaros.
4	Parādīt sarakstu atbilstoši izvēlētajam filtram.
5	Izvēlēties, lai rādītu filmu pilnkrāna režīmā. Ja esat jau skatījis filmu, varat turpināt, sākot ar pēdējo ainu.
6	Atgriezties iepriekšējā lapā.
7	Aizvērt no multivides saiti.

Mūzikas sadaļas lietošana

Varat aplūkot mūzikas sadaļā iekļauto mūzikas failu informāciju un izbaudīt tos.

- 1 Nospiediet **HOME**, lai atvērtu Sāku-ma izvēlni.
- 2 Nospiediet navigācijas pogas, lai izvēlētos **Multivides saite** ikonu, un nospiediet **OK**.
- 3 Nospiediet navigācijas pogas, lai izvēlētos mūzikas sadaļu, un nospiediet **OK**.



Opcija	Apraksts
1	Šķirojiet mūzikas failus izvēlētajā sadaļas ietvaros pēc izpildītāja > albuma > dziesmas nosaukuma.
2	Izvēlēties mapī vai dziesmu.
3	Parādīt izvēlētajā mūzikas izpildītāju, albumu un informāciju.
4	Meklēt mūzikas failus sadaļas ietvaros.
5	Parādīt sarakstu atbilstoši izvēlētajam filtram.
6	Atgriezties iepriekšējā lapā.
7	Aizvērt no multivides saiti.

TV pārraižu sadaļas izmantošana

You can view information for the programmes contained in the TV Show section and enjoy them.

- 1 Nospiediet **HOME**, lai atvērtu Sāku-ma izvēlni.
- 2 Nospiediet navigācijas pogas, lai izvēlētos **Multivides saite** ikonu, un nospiediet **OK**.
- 3 Nospiediet navigācijas pogas, lai izvēlētos televīzijas pārraižu sadaļu, un nospiediet **OK**.

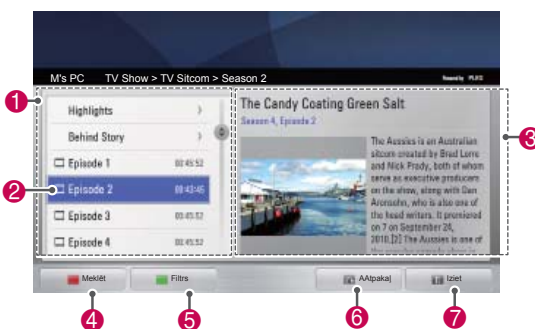

Opcija	Apraksts
1	Šķirojiet televīzijas pārraižu failus sadaļas ietvaros pēc pārraides nosaukuma > sezonas > sērijas.
2	Izvēlēties mapī vai pārraidi.
3	Parādīt informāciju par izvēlēto pārraidi.
4	Meklēt televīzijas pārraides sadaļas ietvaros.
5	Parādīt sarakstu atbilstoši izvēlētajam filtram.
6	Atgriezties iepriekšējā lapā.
7	Aizvērt no multivides saiti.

ISpraudņu instalēšana

Multivides saites dod iespēju instalēt spraudņus, lai varētu izbaudīt multivides saturu tīmeklī.

- 1 Nospiediet **HOME**, lai atvērtu Sāku-ma izvēlni.
- 2 Nospiediet navigācijas pogas, lai izvēlētos **Multivides saite** ikonu, un nospiediet **OK**.
- 3 Nospiediet dzeltenu pogu, lai izvēlētos PLEX online.

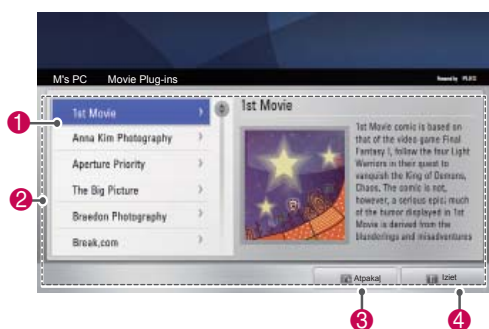

Opcija	Apraksts
1	Novietojiet kursoru uz spraudņa, lai labajā rūtī redzētu spraudņa informāciju. Spraudņi jau ir uzinstalēti: varat tos palaist, atjaunināt, pārinstalēt vai noņemt. Spraudņi vēl nav uzinstalēti: varat tos uzinstalēt. Pēc uzinstalēšanas varat palaist spraudni, multivides saišu galvenajā ekrānā izvēloties video, mūzikas vai attēlu spraudni.
2	A list of plug-ins available for installation.
3	Atgriezties iepriekšējā lapā.
4	Aizvērt no multivides saiti.

Funkcija DVR

(Šī funkcija ir iespējota tikai Somijā, Zviedrijā, Norvēģijā, Dānijā, Spānijā, Krievijā, Ukrainā, Kazahstānā, Lietuvā, Igaunijā, Latvijā un Čehijā.)

Piesardzības pasākumi, izmantojot USB ierīci



PIEZĪME

- Atpazīta tiek tikai USB atmiņas ierīce.
- Ja USB ierīce pievienota, izmantojot USB pieslēgvietu, ierīce nav atpazīstama.
- USB uzglabāšanas ierīce, kas izmanto automātiskās atpazīšanas programmu, var nebūt atpazīstama.
- USB uzglabāšanas ierīce, kas izmanto pati savu dzini, var nebūt atpazīstama.
- Vairāku iedalījumu vai karšu lasītāja gadījumā var atpazīt līdz četrām atmiņas kartēm vienlaikus.
- USB atmiņas ierīces atpazīšanas ātrums ir atkarīgs no ierīces.
- Lūdzu, neizslēdziet TV un neatvienojiet USB ierīci laikā, kad darbojas pievienotā USB ierīce. Ja šāda ierīce nejauši tiek noņemta vai atvienota, var tikt bojātas saglabātās datnes vai USB ierīce.
- Pievienojiet strāvu USB atmiņas ierīcei, kam nepieciešama ārēja barošana. Pretējā gadījumā ierīci var neatpazīt.
- Lūdzu, pievienojiet USB atmiņas ierīci ar kabeli, ko nodrošinājis USB ražotājs. Ja pievienošanai izmantotais kabelis nav USB ražotāja nodrošināts vai kabelis ir pārāk garš, ierīce var būt neatpazīstama.
- Iespējams, dažas USB atmiņas ierīces netiks atbalstītas vai nedarbosies pareizi.
- Televizorā faila nosaukums ir redzamas pat līdz 128 rakstzīmēm.
- Lūdzu, dublējiet svarīgos failus, jo dati USB ierīcē var tikt bojāti. Datu pārvaldība ir lietotāja atbildība, un tāpēc ražotāja garantija nesedz datu bojājumus.
- USB HDD ieteicamā ietilpība ir 40 GB vai vairāk un 1 TB vai mazāk.
- Jebkura ierīce, kuras ietilpība ir lielāka nekā ieteicamā, var nedarboties pareizi.
- Filmas demonstrēšana, izmantojot USB

savienojumu, kas neatbalsta lielu ātrumu, var nedarboties pareizi.

- Tiek atbalstītas arī USB atmiņas ierīces, kuru versija ir vecāka par USB 2.0. Filmu sarakstā tās var nedarboties pareizi.
- Lūdzu, uzturiet ārējā HDD stabilitāti, izmantojot HDD procesu mērījumu rīku, lai nodrošinātu HDD vienmērīgu darbību.
- HDD procesu mērījumu rīks pārbauda HDD veiktspēju, kas ir lasīšanas/rakstīšanas ātrums, piekļuves laiks un stabilitāte. HDD procesu mērījumu rīku ir iespējams atrast vietnē, un pēc tā lejupielādes to var viegli izmantot.
- DVR USB cietais disks atbalsta tikai SSD vai HDD disku tipus. (USB atmiņa netiek atbalstīta.)
- SSD (cietvielu diskam) ir ierobežots rakstīšanas/dzēšanas ciklu skaits. HDD (cietais disks) ir ieteicams šim izstrādājumam.

Laika nobīde (TIEŠRAIDES TV PAUZĒŠANA UN ATSKAŅOŠANA VĒLREIZ)

Izmantojot šo funkciju, televizors var automātiski ierakstīt tiešraides TV pārraidi, kuru pēc tam var skatīt jebkurā laikā.

Ja funkcija Laika nobīde ir ieslēgta, jūs varat pauzēt un attīt parastās TV pārraides jebkurā laikā, nepalaižot garām nevienu tiešraides apraidi.

Funkcijas Laika nobīde un Ierakstīšana var nedarboties, ja signāla stiprums ir vājš.

Šo funkciju var izmantot tikai pēc USB ierīces inicializācijas.

USB atmiņas ierīces pievienošana

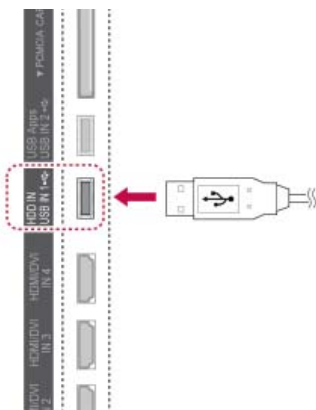

- 1 Pievienojiet USB ierīci spraudkontaktiem **USB IN 1/HDD IN**, kas atrodas televizora sānos.
- 2 Lai izmantotu USB ierīci (ar ietilpību lielāku par 40 GB) funkcijas DVR izmantošanai, veiciet USB ierīces inicializāciju.

! PIEZĪME

- Tā inicializē USB pievienoto HDD kā diska režīmu DVR formātam.
- Tas tiek aktivēts tikai tad, ja pievienots DVR formātam piemērots USB HDD.
- Kad USB ierīces inicializācija ir pabeigta, visi USB ierīcē glabātie dati tiek dzēsti.
- Veicot USB ierīces inicializāciju, neatvienojiet USB ierīci. Tādējādi var izraisīt kļūmes TV un atmiņas ierīcē.

USB ierīces inicializācija

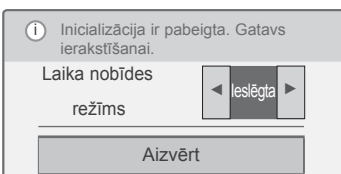
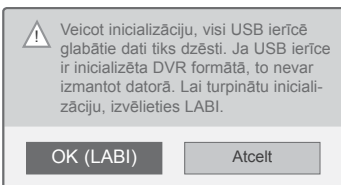
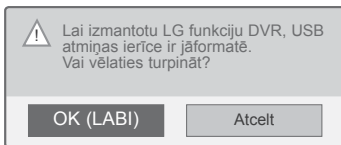

- 1 Pievienojiet neformatēto USB funkcijas DVR izmantošanai un nospiediet **REC (IER.)**, lai inicializētu USB ierīci.
- 2 Spiediet navigācijas pogas, lai ritinātu uz **LABI**, un nospiediet **OK (LABI)**.
- 3 Spiediet navigācijas pogas, lai ritinātu uz **ieslēgt** vai **Izslēgt**, un nospiediet **OK (LABI)**.

! PIEZĪME

- Kad inicializācija pabeigta, tiek parādīta uz-nirstoša piezīme par pabeigšanu un pievienotais USB HDD pieejams DVR formātam.
- Atkarībā no USB ierīces ietilpības, inicializācijas laiks var būt dažāds.
- Dators neatpazīst inicializēto USB ierīci.
- Ja tiek pievienota par 40 GB mazāka USB ierīce, USB ierīces inicializācija netiek aktivēta.
- Maksimālais dublēšanai atbalstītais HDD lielums ir līdz 1 TB.

Laika nobīdes režīma maiņa DVR

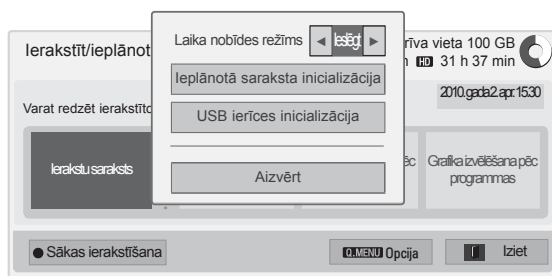

- 1 Pēc USB ierīces pievienošanas nospiediet pogu **OK** (LABI).
- 2 Nospiediet dzelteno pogu, lai atvērtu DVR opciju izvēlni, un nospiediet **Q.MENU**.
- 3 Spiediet navigācijas pogas, lai ritinātu uz izvēlni **Laika nobīdes režīms**, un nospiediet **OK** (LABI).
- 4 Spiediet navigācijas pogas, lai ritinātu uz **Ieslēgt** vai **Izslēgt**, un nospiediet **OK** (LABI).
- 5 Ja esat pabeidzis, nospiediet **EXIT** (IZIET).
Lai atgrieztos iepriekšējā izvēlnē, nospiediet **BACK** (ATPAKAĻ).

USB ierīces atkārtota inicializācija DVR

- 1 Pēc USB ierīces pievienošanas nospiediet pogu **OK** (LABI).
- 2 Nospiediet dzelteno pogu, lai atvērtu DVR opciju izvēlni, un nospiediet **Q.MENU**.
- 3 Spiediet navigācijas pogas, lai ritinātu uz izvēlni **USB ierīces inicializācija**, un nospiediet **OK** (LABI).
- 4 Ja esat pabeidzis, nospiediet **EXIT** (IZIET).
Lai atgrieztos iepriekšējā izvēlnē, nospiediet **BACK** (ATPAKAĻ).

Izvēlne	Apraksts
Ierakstu saraksts	Pāriešana uz Ierakstu saraksts.
Iepļānotā saraksts	Pāriešana uz Iepļānotā saraksts.
Grafika izvēlēšana pēc datuma	Pāriešana uz Manuālais taimeris.
Grafika izvēlēšana pēc programmas	Taimera ieraksta iestatīšana programmu ceļvedī.

Laika nobīdes norise

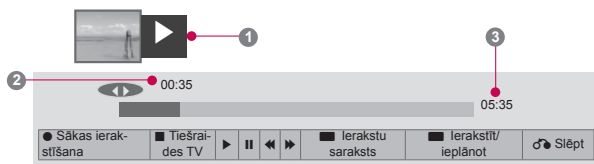

- 1 Pēc USB ierīces pievienošanas nospiediet pogu **OK** (LABI).
- Tiklīdz funkcija Laika nobīde sāk darboties, ekrāna apakšējā daļā tiek parādīta norises josla, kurā redzams pašreizējais ierakstīšanas statuss.
- Nospiediet pogu **BACK** (ATPAKAĻ), lai slēptu norises joslu, vai nospiediet pogu **OK** (LABI), lai parādītu norises joslu.
- Šī funkcija nemainās pat tad, ja tiek pārslēgta programma laikā, kad tiek izmantota funkcija Laika nobīde.

Norises josla

Šī funkcija norāda, kāda laika nobīde ir pieejama skatīšanai — pašreizējā ekrāna vai tiešraides apraides pozīcija.

- 1 Priekšskatījums
 - 2 Pašreizējā atrašanās vieta un demonstrēšanas norises laiks
 - 3 Laika nobīdes kopējais norises laiks
- ▶ Atskaņot
 - ▶▶ Ātri pārtīt
 - ▶▶▶ Attīt
 - ▬ Pauze
 - ↺ Tiešs skats+
 - ↻ Tiešs skats-
 - ▶▶ Ar vienu ekrānu
 - ▶▶ Lēna atskaņošana

 **PIEZĪME**

- Lai taupītu cietā diska vietu, nekas netiek ierakstīts, ja nav signāla.
- Laika nobīdes maksimālais izmantošanas laiks ir 2 stundas.
- Ierakstīšanas laikā nevar veikt programmas izmaiņas vai ievades pārveidošanu.
- Ieslēdzot ierīci, var paiet līdz 3 minūtēm, pirms HDD tiek inicializēts.
- Programmas ierakstīšana vai tās demonstrēšana var nedarboties pret kopēšanu aizsargātai programmai.
- Ierakstīšanas laiks tiek iestatīts uz 3 stundām, un atbalstītais maksimālais laiks ir līdz 5 stundām.
- Sīktēls tiek izveidots ik pēc 3 minūtēm ierakstiem, kas garāki par 18 minūtēm, bet ik pēc no 1 līdz 3 minūtēm ierakstiem, kas īsāki par 18 minūtēm.
- Vienā ekrānā tiek izveidoti līdz 6 sīktēliem.
- DVR formāts ir pieejams DTV kanālā.
- Radio vai satelīta programmas vai dažas šifrētas programmas nevar ierakstīt.
- DTV programmas nevar ierakstīt un skatīties 3D režīmā.

Demonstrēšana laika nobīdes izmantošanas laikā

Laika nobīdes izmantošanas laikā ir pieejamas tālāk minētās opcijas.

Tālvadības pults izmantošana

Laika nobīdes izmantošanas laikā varat demonstrēt īslaicīgi saglabātu daļu dažādos veidos.

Poga	Apraksts
◀▶	Demonstrēšanas laikā vairākkārt spiediet pogu REW (◀) vai FF (▶), lai paātrinātu. - Vienmēr, kad nospiežat pogu, meklēšanas ātrums tiks palielināts par vienu posmu (līdz 4 posmiem).
⏸▶	Atskaņošanas laikā nospiediet pogu Pause (⏸) (Pauze). - Tiek rādīts pauzēts ekrāns. - Vienmēr, kad pauzētā ekrānā nospiežat pogu (⏸) (Pauze), tas pārvietosies no ekrāna uz ekrānu (⏸▶). - Nospiediet pogu Pause (⏸) (Pauze) un pēc tam izmantojiet pogu FF (▶), lai iegūtu palēnināto kustību (▶).
<>OK (LABI)	Ja demonstrēšanas laikā pārvietojat kursoru, izmantojot navigācijas (<>) pogu, un pēc tam nospiežat pogu OK (LABI), ekrāns tieši demonstrēs pieejamo ekrānu vietā, kur novietots kursori. (↶, ↷)
TIEŠRAIDES TV	Lai skatītos pašreizējo tieši pārraidi, demonstrēšanas laikā nospiediet LIVE TV (TIEŠRAIDES TV).

IERAKSTĪŠANA

Izmantojiet šo funkciju, ja nevarat skatīties vēlamu programmu.

Sākt/pārtraukt ierakstu

Jūs varat ierakstīt programmu, kuru skatāties.

Sākt ierakstu

1 Ierakstīšanai nospiediet **REC** (IER.).

Pārtraukt ierakstu

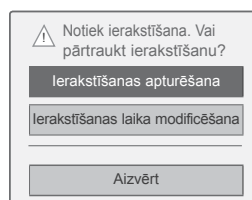

1 Ierakstīšanai nospiediet **REC** (IER.).

2 Spiediet navigācijas pogas, lai ritinātu uz izvēlni **Ieraksta apturēšana**, un nospiediet **OK** (LABI).

! PIEZĪME

- Jūs varat arī pārtraukt ierakstīšanu, nospiežot **STOP** (■).

Ieraksta beigu laika mainīšana

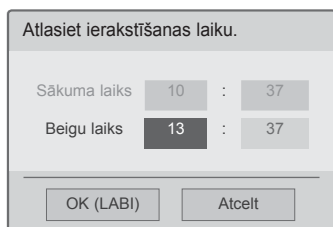
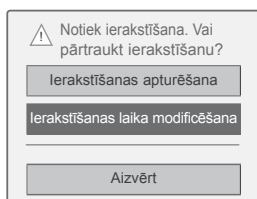

- 1 Ierakstīšanai nospiediet **REC** (IER.)
- 2 Spiediet navigācijas pogas, lai ritinātu uz izvēlni **Ieraksta beigu laika mainīšana**, un nospiediet **OK** (LABI).
- 3 Spiediet navigācijas pogas, lai iestatītu ierakstīšanas beigu laiku, un nospiediet **OK** (LABI).

**PIEZĪME**

- Ja ierakstīšanas laikā pieejamā atmiņas vieta ir nepietiekama, ierakstīšana tiks automātiski pārtraukta.
- Ieraksti, kas īsāki par 10 sekundēm, netiks saglabāti.
- Maksimālais ierakstīšanas laiks ir 5 stundas.
- Lai saglabātu brīvu vietu diskā, rakstot apraides, dati netiks saglabāti, ja nav signāla.
- Ierakstīšanas funkcija nedarbosies pret kopēšanu aizsargātai programmai.
- Redzamais laiks var nedaudz atšķirties no faktiskā laika.
- Ja nav signāla vai tiek skatīts filmas avots, redzamais laiks var nedaudz atšķirties no faktiskā laika.

**BRĪDINĀJUMS**

- Apraides materiālus aizsargā autortiesības, un noteiktu materiālu ierakstīšana un atskaņošana ir pieļaujama tikai ar autortiesību īpašnieka atļauju.
- Audio un video ieraksti, kas veikti ar šo rakstītāju, ir paredzēti tikai personīgai lietošanai. Tos nedrīkst pārdot, aizdot vai izīrēt citām personām.

GRAFIKS

Manuālais taimeris

Šo funkciju var viegli reģistrēt rezervētai ierakstīšanai Taimera ierakstīšana iestatīta.

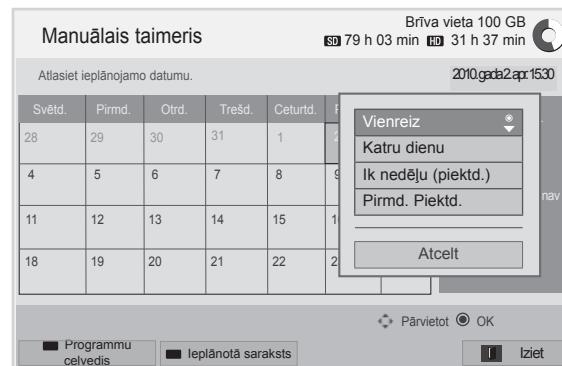
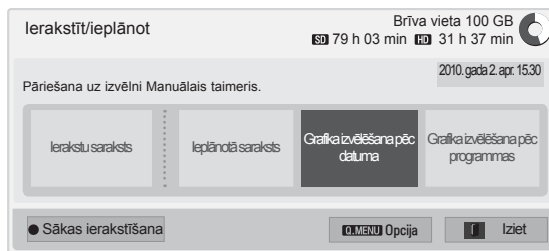

- 1 Pēc USB ierīces pievienošanas nospiediet pogu **OK** (LABI).
- 2 Nospiediet dzelteno pogu.
- 3 Spiediet navigācijas pogas, lai ritinātu uz izvēlni **Izvēlēties grafiku pēc datuma**, un nospiediet **OK** (LABI).
- 4 Spiediet navigācijas pogas, lai izvēlētos datumu, un nospiediet **OK** (LABI).
- 5 Spiediet navigācijas pogas, lai izvēlētos atkārtotības opciju, un nospiediet **OK** (LABI).
- 6 Spiediet navigācijas pogas, lai iestatītu grafika tipu, laiku un programmu, un nospiediet **OK** (LABI).
- 7 Ja esat pabeidzis, nospiediet **EXIT** (IZIET). Lai atgrieztos iepriekšējā izvēlnē, nospiediet **BACK** (ATPAKĀL).

Ieplānotā saraksts

Šī funkcija tiek izmantota, lai parādītu ieplānoto programmu. Varat saglabāt līdz 30 programmām.

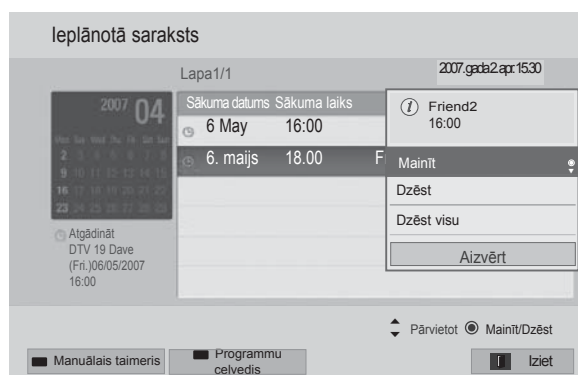

- 1 Pēc USB ierīces pievienošanas nospiediet pogu **OK (LABI)**.
- 2 Nospiediet dzeltenu pogu.
- 3 Spiediet navigācijas pogas, lai ritinātu uz izvēlni **ieplānotā saraksts**, un nospiediet **OK (LABI)**.
- 4 Spiediet navigācijas pogas, lai izvēlētos vēlamo programmu, un nospiediet **OK (LABI)**.
- 5 Ja esat pabeidzis, nospiediet **EXIT (IZIET)**.
Lai atgrieztos iepriekšējā izvēlnē, nospiediet **BACK (ATPAKAĻ)**.

Izvēlne	Apraksts
Mainīt	Vienumu Sākuma datums/Sākuma laiks/Beigu laiks/Nosaukums/Atkārtot saturs rediģēšana. Lai saglabātu izmainīto saturu, jums ir jānospiež BACK (ATPAKAĻ) . Šī funkcija ir atspējota rezervētai atgādināšanai.
Dzēst	Sarakstā izvēlēta vienuma dzēšana.
Dzēst visu	Visu sarakstā izvēlēto vienumu dzēšana.
Aizvērt	Aizver uzniestošo izvēlni.

Ieplānotā saraksta inicializācija

Šī funkcija ir paredzēta ieplānotā saraksta atiestatīšanai.

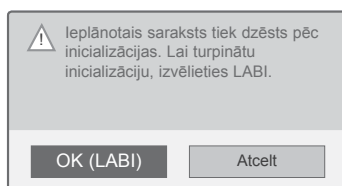
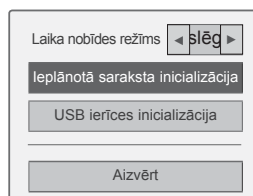

- 1 Pēc USB ierīces pievienošanas nospiediet pogu **OK (LABI)**.
- 2 Nospiediet dzeltenu pogu, lai atvērtu DVR opciju izvēlni, un nospiediet **Q.MENU**.
- 3 Spiediet navigācijas pogas, lai ritinātu uz izvēlni **ieplānotā saraksta inicializācija**, un nospiediet **OK (LABI)**.
- 4 Spiediet navigācijas pogas, lai ritinātu uz **LABI**, un nospiediet **OK (LABI)**. Sāciet ieplānotā saraksta inicializāciju.
- 5 Ja esat pabeidzis, nospiediet **EXIT (IZIET)**.
Lai atgrieztos iepriekšējā izvēlnē, nospiediet **BACK (ATPAKAĻ)**.

Programmu ceļvedis

Šo funkciju var viegli reģistrēt rezervētai ierakstīšanai. (Skatiet sadaļu "EPG".)

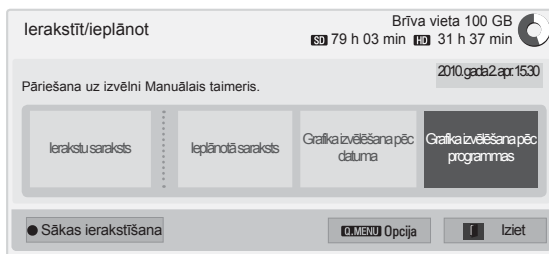

- 1 Pēc USB ierīces pievienošanas nospiediet pogu **OK** (LABI).
- 2 Nospiediet dzelteni pogu.
- 3 Spiediet navigācijas pogas, lai ritinātu uz izvēlni **Izvēlēties grafiku pēc programmas**, un nospiediet **OK** (LABI).
- 4 Spiediet navigācijas pogas, lai izvēlētos programmu, un nospiediet **OK** (LABI).
- 5 Ja esat pabeidzis, nospiediet **EXIT** (IZIET).

Lai atgrieztos iepriekšējā izvēlnē, nospiediet **BACK** (ATPAKAĻ).

! PIEZĪME

- Ierakstīšana nav iespējama ar pret kopēšanu aizsargātām programmām.

! Programma ar kopēšanas aizsardzību: neizdevās ierakstīt.

- Ja tiek ierakstīts zemas kvalitātes ārējais avots, ieraksta kvalitāte nebūs optimāla.
- Maksimālais manuālajai ierakstīšanai pieejamais laiks ir 5 stundas un minimālais laiks ir 2 minūtes.
- Ja apraides stacija pārraida nepareizu laika informāciju, rezervētā ierakstīšana var neizdoties.
- Ja citas programmas ir iestatītas tam pašam laikam ieslēgšanas laikā un rezervētajai ierakstīšanai, šajā televizorā tiek ieslēgta programmas rezervētā ierakstīšana.
- Ja ierakstīšanas laikā atslēdzat strāvu, ierakstītā programma var netikt saglabāta. Tāpēc ieteicams nospiegt pogu **STOP** (PĀRTRAUKT), pārbaudīt rezervēto/ierakstu sarakstu un pēc tam atslēgt strāvu.
- Ierakstīšanu nevar rezervēt laika posmam, kas īsāks par 10 sekundēm.
- Tā kā opcijai Ierakstīt/atgādināt programmas nosaukums un laiks ir balstīts uz informāciju, kas tiek pārraidīta no apraides stacijas, tie var atšķirties no faktiskajiem, kas ir atkarīgi no apraides stacijas situācijas.
- Ierakstīšanas laiks var atšķirties atkarībā no ievades signāla izšķirtspējas vai USB HDD ietilpības.
- Ja ir jāsāk rezervētā ierakstīšana un televizors ir izslēgts, televizoram tiks ieslēgta tā daļa, kas nepieciešama ierakstīšanai, un tiks sākta ierakstīšana.
- Ja jāsāk rezervētā ierakstīšana un notiek tūlītējā ierakstīšana, tiks apturēta un saglabāta pašreizējās programmas ierakstīšana un tiks sākta rezervētā ierakstīšana.
- Ja televizors ir atvienots no strāvas vai izslēgts, rezervētā ierakstīšana nedarbosies.

TV ieraksti

Ierakstīto programmu sarakstu var skatīt uzreiz. USB ierīcē saglabātu ierakstītu programmu var demonstrēt.

TV ierakstu saraksts

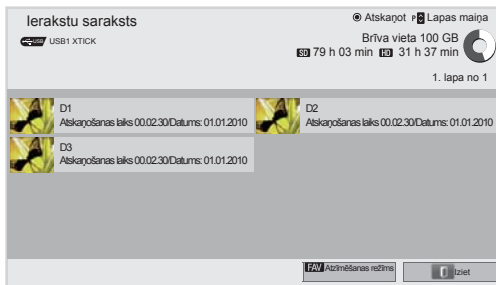
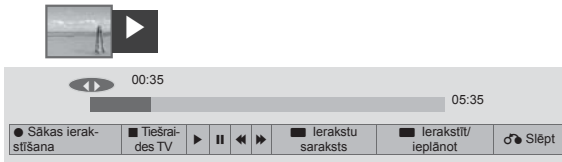

- 1 Pēc USB ierīces pievienošanas nospiediet pogu **OK** (LABI).
- 2 Nospiediet zaļo pogu, lai izvēlētos **Ierakstu saraksts**.
- 3 Spiediet navigācijas pogas, lai ierakstītu programmu, un nospiediet **OK** (LABI).
- 4 Ja esat pabeidzis, nospiediet **EXIT** (IZIET).

Lai atgrieztos iepriekšējā izvēlnē, nospiediet **BACK** (ATPAKĀL).

! PIEZĪME

- Ja diskā ir sektors ar neatbilstošu kvalitāti, var tikt dzēsta daļa vai visi ierakstu saraksta vienumi.
- Ierakstu saraksta maksimālais ierakstu skaits ir 200. Ja ierakstu saraksta ierakstu skaits ir 200, citus ierakstu nevar pievienot.
- Ja tiek demonstrēts pilns ieraksta garums, ekrāns paliks pārtrauktā stāvoklī 10 sekundes un tad automātiski pārtrauks demonstrēšanu.
- Ierakstu var demonstrēt pat ierakstīšanas/rezervētās ierakstīšanas laikā.
- Ieraksta demonstrēšanas laikā, cietais disks var ģenerēt troksni.
- Šis troksnis nav saistīts ar izstrādājuma veiktspēju un uzticamību, un troksnis ir normāla cietā diska parādība.
- Citā televizorā ierakstīto programmu var demonstrēt saskaņā ar autortiesību likumiem. Ja mēģināt demonstrēt citā televizorā ierakstītu programmu, ekrāns tiek parādīts melns.

Atzīmēšanas režīms

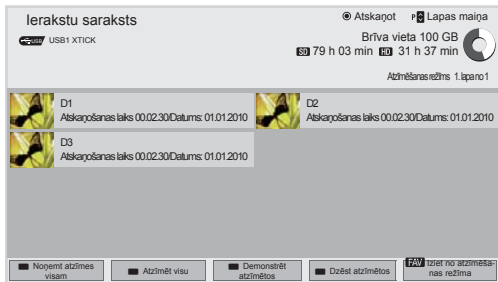

- 1 Pēc USB ierīces pievienošanas nospiediet pogu **OK** (LABI).
- 2 Nospiediet zaļo pogu, lai izvēlētos **Ierakstu saraksts**.
- 3 Nospiediet **FAV**, lai atzīmētu vēlamo ierakstīto programmu.
- 4 Spiediet navigācijas pogas, lai izvēlētos vēlamu ierakstīto programmu.
- 5 Nospiediet dzelteno pogu, lai demonstrētu atzīmēto ierakstīto programmu.

Ierakstīto programmu demonstrēšana

Varat demonstrēt ierakstu sarakstā izvēlēto programmu.





- 1 Pēc USB ierīces pievienošanas nospiediet pogu **OK** (LABI).
- 2 Nospiediet zaļo pogu, lai izvēlētos **Ierakstu saraksts**.
- 3 Spiediet navigācijas pogas, lai ierakstītu programmu, un nospiediet **OK** (LABI).
- 4 Nospiediet zaļo pogu, lai izvēlētos izvēlni **Opcija**, un nospiediet **OK** (LABI).
- 5 Ja esat pabeidzis, nospiediet **EXIT** (IZIET).
Lai atgrieztos iepriekšējā izvēlnē, nospiediet **BACK** (ATPAKAĻ).

Poga	Apraksts
Sarkanā pogā	Noņemt atzīmi visam: mainīt atzīmētās ierakstītās programmas uz neatzīmētām ierakstītām programmām.
Zaļā pogā	Atzīmēt visu: atzīmēt visas sarakstā minētās ierakstītās programmas.
Dzeltenā pogā	Demonstrēt atzīmētos: demonstrēt pirmo atzīmēto failu. Ja ierakstītās programmas demonstrēšana ir pabeigta, nākamā tiks demonstrēta automātiski.
Zilā pogā	Dzēst atzīmētos: dzēst atzīmētās ierakstītās programmas.
FAV	Iziet no atzīmēšanas režīma.

Izvēlne	Apraksts
Sākt demonstrēt no pēdējās apstāšanās vietas	Demonstrēšanas atsākšana no pēdējās apstāšanās vietas.
Demonstrēt no sākuma	Izvēlēto ierakstīto programmu demonstrēšana.
Pārdēvēt	Programmas pārdēvēšana.
Dzēst	Programmas dzēšana.









Norises josla

Šī funkcija norāda, kāda ierakstītā programma ir pieejama skatīšanai — pašreizējā ekrāna vai tiešraides apraides pozīcija.

- 1 Priekšskatījums
 - 2 Pašreizējā atrašanās vieta un demonstrēšanas norises laiks
 - 3 Ierakstītās programmas kopējais norises laiks
-  Atskaņot
 -  Ātri pārtīt
 -  Attīt
 -  Pauze
 -  Tiešs skats+
 -  Tiešs skats-
 -  Ar vienu ekrānu
 -  Lēna atskaņošana
 -  (Zila) Sākt atkārtošanas intervālu
 -  (Dzeltena) Sākt klipa rediģēšanas intervālu
 -  (Zila) Beigt atkārtošanas intervālu
 -  (Dzeltena) Beigt klipa rediģēšanas intervālu
 -  Atkārtošanas intervāls

Tālvadības pults izmantošana

Ierakstītās programmas demonstrēšanas laikā varat pielāgot dažādas metodes.

Poga	Apraksts
	Demonstrēšanas laikā vairākkārt spiediet pogu REW (◀) vai FF (▶), lai paātrinātu. - Vienmēr, kad nospiežat pogu, meklēšanas ātrums tiks palielināts par vienu posmu (līdz 4 posmiem).
Zaļā poga	Opcija: nospiediet zaļo pogu, lai ievadītu ierakstītā faila video un audio iestatījumus.
Dzeltenā poga	Klipa rediģēšana: nospiediet dzelteno pogu sākuma vietā, kur vēlaties iestatīt intervāla klipa rediģēšanu, un nospiediet to vēlreiz beigu punktā. Lai saglabātu, izvēlieties Jā. - Intervāla klipa rediģēšanas sākums ir redzams kā  , bet intervāla klipa rediģēšanas beigas kā  ieraksta norises joslā ekrāna apakšējā daļā. Intervāla klipa rediģēšanas sākums un beigas var iestatīt gan virzienā uz priekšu, gan virzienā atpakaļ. - Intervāls, kas īsāks par 10 sekundēm, netiks saglabāts.
Zilā poga	Atkārtot: nospiediet zilo pogu sākuma vietā, kur vēlaties iestatīt intervāla atkārtošanu, un nospiediet to vēlreiz beigu punktā. Lai atceltu intervāla atkārtošanas demonstrēšanu, vēlreiz nospiediet zilo pogu. - Intervāla atkārtošanas sākums ir redzams kā  , bet intervāla atkārtošanas beigas kā  ieraksta norises joslā ekrāna apakšējā daļā. Intervāla atkārtošanas sākums un beigas var iestatīt gan virzienā uz priekšu, gan virzienā atpakaļ. - Intervāls, kas īsāks par 10 sekundēm, netiks iestatīts. - Ja intervāla atkārtošana tiek atcelta, tā tiks atgriezta uz parasto atskaņošanas režīmu no intervāla beigu punkta.
	Atskaņošanas laikā nospiediet pogu Pause (II) (Pauze). - Tiek rādīts pauzēts ekrāns. - Vienmēr, kad pauzētā ekrānā nospiežat pogu (II) (Pauze), tas pārvietojas no ekrāna uz ekrānu (II▶). Nospiediet pogu Pause (II) (Pauze) un pēc tam izmantojiet pogu FF (▶), lai iegūtu palēnināto kustību (I▶). - Ja 10 minūšu laikā pēc pauzes aktivizēšanas nospiežat nevienu pogu, tiks atsākta demonstrēšana.
< >OK (LABI)	a atskaņošanas laikā pārvietojat kursoru, izmantojot navigācijas (< >) pogu, un tad nospiežat pogu OK (LABI), ekrāns atsāks demonstrēšanu tieši tajā ekrāna daļā, kur kurors ir novietots. ( )
3D	3D videoklipu skatīšana. (Tikai 3D modeļiem)

Funkcija EPG (Electronic programme guide — elektroniskais programmu ceļvedis) (digitālajā režīmā)

Šai sistēmai ir elektroniskais programmu ceļvedis (EPG — Electronic Programme Guide), kas palīdz pārvietoties pa visām iespējamām skatīšanās režīmu opcijām.

EPG nodrošina tādu informāciju kā programmu sarakstus, sākuma un beigu laiku visiem iespējamajiem pakalpojumiem. Turklāt EPG bieži ir pieejama detalizēta informācija par programmu (šo programmu detaļu pieejamība un apjoms ir atšķirīgs atkarībā no konkrētās raidorganizācijas).

Šo funkciju var lietot tikai tad, ja EPG informāciju pārraida apraides stacijas.

Lai lietotu EPG funkciju, izvēlnē **Laiks** jāiestata pareizs pulksteņa laiks.

EPG uzrāda programmu nākamajām 8 dienām.

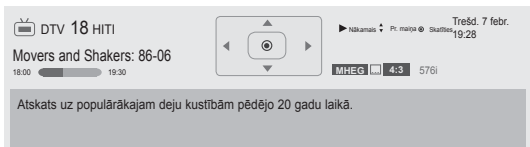

- Lai skatītu informāciju par pašreizējo programmu, nospiediet **INFO** (INFORM.).

	Tiek parādīts TV vai DTV programmas laikā.
	Tiek attēlots pie Radio Programme (Radioprogramma).
	Tiek attēlots pie MHEG Programme (MHEGprogramma).
	Rāda ar programmu HE-AAC.
	Pārraidāmās programmas malu attiecība.
	Pārraidāmās programmas malu attiecība.
	Tiek attēlots pie Teletext Programme (Teleteksta programma).
	Tiek attēlots pie Subtitle Programme (Subtitru programma).
	Tiek attēlots pie Scramble Programme (Specifiskupakalpojumu programma).
	Uzrāda ar Dolby Digital programmu.
	Rāda ar programmu Dolby Digital PLUS.
576i/p, 720p, 1080i/p	Apraides programmas izšķirtspēja.
	Monītorā izejā var arī nebūt redzama pārraidītā programma kopā ar ikonu, jo tas ir atkarīgs no programmā ietvertās informācijas.
	Parāda ar MHP programmu.
	Parāda informāciju par nākamo programmu
	Parāda informāciju par citām programmām.

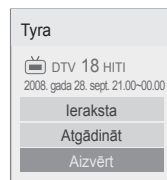

OK (LABI)	Ierakstīt: tiks atvērts ieraksta iestatījumu uznirostošais logs. Atgādināt: rezervēts.
	Ieraksta ar taimerī/atgādinājuma iestatījumu režīma izvēle.

EPG ieslēgšana/izslēgšana

- 1 Lai ieslēgtu vai izslēgtu EPG, nospiediet **GUIDE** (CEĻVEDIS).

Programmas izvēle

- 1 Lai izvēlētos nepieciešamo programmu, spiediet navigācijas pogas vai **P** .



Ceļveža režīms TAGAD/NĀKAMAIS

Varat skatīt pašlaik pārraidīto programmu, kā arī nākamo.

Poga	Apraksts
Sarkanā poga	EPG režīma maiņa.
Dzeltenā poga	Manuālā taimera režīma atvēršana. (lpp.84)
Zilā poga	Ieplānotā saraksta režīma atvēršana. (lpp.85)
OK (LABI)	Izvēloties TAGAD, tiek atvērta izvēlētā programma un EPG tiek aizvērts. Izvēloties NĀKAMAIS, tiek atvērts rezervācijas uznirostošais logs.
< >	Tagadējās vai nākamās programmas izvēle.
^ v	Pārraidāmās programmas izvēle.
P ^ v	Lapa augšup/lejup.
GUIDE (CEĻVEDIS)	EPG izslēgšana.
BACK (ATPAKĀ)	
EXIT (IZIET)	
TV/RAD	DTV vai RADIO programmas izvēle.
INFO (Inform.)	Detalizētas informācijas parādīšana vai noņemšana.
FAV	Izslāses režīma maiņa.

8 dienu ceļveža režīms

Poga	Apraksts
Sarkanā poga	EPG režīma maiņa.
Zaļā poga	Datuma iestatīšanas režīma atvēršana.
Dzeltenā poga	Manuālā taimera režīma atvēršana. (lpp.84)
Zilā poga	Ieplānotā saraksta režīma atvēršana. (lpp.85)
OK (LABI)	Izvēloties Pašreiz pārraidītā programma, tiek atvērta izvēlētā programma un EPG tiek aizvērts. Izvēloties Nākamā pārraidītā programma, tiks atvērts rezervācijas uznirostošais logs.
< >	Izvēlnes Programma izvēle.
^ v	Pārraidāmās programmas izvēle.
P ^ v	Lapa augšup/lejup.
GUIDE (CEĻVEDIS)	EPG izslēgšana.
BACK (ATPAKĀ)	
EXIT (IZIET)	
TV/RAD	DTV vai RADIO programmas izvēle.
INFO	Detalizētas informācijas parādīšana vai noņemšana.
FAV	Izslāses režīma maiņa.

Datuma maiņas režīms

Poga	Apraksts
Zaļā poga	Datuma iestatīšanas režīma izslēgšana.
v	
BACK (ATPAKĀ)	Izvēlētā datuma maiņa.
OK (LABI)	Datuma izvēle.
< >	Datuma izvēle.
GUIDE (CEĻVEDIS)	EPG izslēgšana.
EXIT (IZIET)	

Apraksta tabulas turpinājums

Poga	Apraksts
INFO	Detalizētas informācijas parādīšana vai noņemšana.
^ v	Teksta šķiršana augšup/lejup.
< >	Ieraksta ar taimeri/atgādinājuma iestatījumu režīma izvēle.
GUIDE (CEĻVEDIS)	EPG izslēgšana.
EXIT (IZIET)	

3D ATTĒLVEIDOŠANA

(Tikai 3D modeļiem)

3D tehnoloģija

3D satura skatīšanās šajā televizorā ir iespējama, izmantojot 3D apraidi vai savienojot TV ar saderīgu ierīci, piemēram, Blu-ray 3D atskaņotāju. Lai šos attēlus redzētu 3D formātā, skatītājam ir nepieciešamas saderīgas 3D brilles.



BRĪDINĀJUMS

- Iesakām 3D video skatīšanās laikā atrasties no televizora attālumā, kas ir vismaz divas reizes lielāks par televizora diagonāles garumu.
- Lai skatītos 3D televizoru, ir jāuzliek 3D brilles. Lai rezultāti būtu pēc iespējas labāki, vajadzētu izmantot LG ražotās 3D brilles. Cita ražojuma 3D brillu izmantošanas gadījumā 3D attēlveidošana, iespējams, nebūs redzama pareizi. Norādījumus par 3D brillu izmantošanu, lūdzu, skatiet 3D brillu rokasgrāmatā.
- Skatoties 2D attēlus, 3D brilles ir ieteicams noņemt. Ja skatāties 2D attēlus, izmantojot 3D brilles, attēls var būt izkropļots.
- Ja 3D attēlveidošanu skatāties pārāk tuvu vai pārāk ilgi, tas var kaitēt redzei.
- Ja skatāties televizoru vai spēlējat video-spēles ar 3D attēlveidošanu, izmantojot 3D brilles ilgu laiku, var rasties miegainība, galvassāpes vai nogurums jums un/vai jūsu acīm. Ja jums ir galvassāpes vai jūtat nogurumu vai miegainību, pārtrauciet televizora skatīšanos un ieturiet pauzi.
- Grūtniecēm, vecākiem cilvēkiem vai personām ar sirds problēmām vai biežu miegainību ir jāatturas no 3D TV skatīšanās.
- Dažkārt 3D attēlveidošana var izraisīt kustības, kas saistītas ar izvairīšanos vai izlocīšanos no video redzamā attēla. Tāpēc 3D TV nevajadzētu skatīties trauslu vai viegli plīstošu priekšmetu tuvumā.
- Lūdzu, neļaujiet 3D televizoru skatīties bērniem, kas jaunāki par 5 gadiem, jo tas var ietekmēt viņu redzes attīstību.
- Brīdinājums par fotojutīguma lēkmēm: dažiem skatītājiem zināmu faktoru, piemēram, spilgtu televizora vai videospēļu gaismu vai attēlu, ietekmē iespējamās epilepsijas vai

citas slimības lēkmes. Ja jums vai kādam no jūsu ģimenes locekļiem ir bijusi epilepsija vai lēkmes, lūdzu, konsultējieties ar ārstu pirms 3D televizora skatīšanās.

Tāpat nenoteiktos apstākļos var rasties noteikti simptomi pat tad, ja iepriekš nav novērotas minētās slimības. Nekavējoties pārtrauciet 3D attēlveidošanas skatīšanos un konsultējieties ar ārstu, ja jums ir kāds no šiem simptomiem: jūtat miegainību vai vieglu reiboni, redzes pāreju vai izmaiņas, acu vai sejas nestabilitāti, piemēram, acs vai muskuļa raustīšanos, neapzinātu kustību, konvulsijas, samaņas zudumu vai dezorientāciju, virziena sajūtas zudumu, krampjus vai nelabumu. Vecākiem ir jāuzrauga, vai šādi simptomi neparādās bērniem (tostarp pusaudžiem), jo viņi var būt jutīgāki pret 3D televizora skatīšanās izraisīto ietekmi.

- Fotojutīguma lēkmes risku var samazināt, veicot tālāk minētās darbības.
 - » Skatoties 3D televizoru, ir nepieciešami bieži pārtraukumi.
 - » Personām, kuru acīm ir atšķirīga redze, televizoru drīkst skatīties tikai pēc redzes korekcijas pasākumu veikšanas.
 - » Skatieties televizoru tā, lai acis būtu vienā līmenī ar 3D ekrānu, un nesēdīet pārāk tuvu televizoram.
 - » Neskatieties 3D attēlveidošanu, ja esat noguris vai slims, kā arī neskatieties to ilgu laiku.
 - » 3D brilles izmantojiet tikai 3D attēlveidošanas skatīšanai 3D televizorā.
 - » Daži skatītāji pēc 3D televizora skatīšanās var uz laiku zaudēt orientēšanās spējas. Tāpēc, kad pārtraucat skatīties 3D televizoru, mīrkli uzgaidiet, lai orientētos apkārtējā vidē, un tikai pēc tam pārvietojieties.

! PIEZĪME

(Tikai modeļiem 42/47/55LW75**, 42/47/55LW77**, 47/55LW95** 72LZ97**)

- Pēc TV ieslēgšanas, iespējams, dažas sekundes būs nepieciešamas tā kalibrēšanai.
- Ja starp TV un 3D brillēm atrodas kāds traucēklis, 3D attēlveidošana, iespējams, nebūs redzama pareizi.
- Neizmantojiet televizoru elektroniska vai cita IR aprīkojuma tiešā tuvumā.
- Skatoties digitālo televīziju 3D attēlveidošanas režīmā, monitora izejas signālus nevar raidīt caur SCART kabeli.
- Ja ieslēgsiet 3D režīmu, kamēr digitālajā televīzijā tiek veikts plānots ieraksts, monitora signālu nevarēs raidīt caur SCART kabeli, un ierakstu nevarēs veikt.
- Tāpat 3D attēlveidošana var nebūt redzama, ja skatāties televizoru guļus.
- Ja novēršat acis no TV un pēc tam atkal pievēršaties 3D programmas skatīšanai, iespējams, 3D attēlveidošanu redzēsiet tikai pēc brīža.

! PIEZĪME

(Tikai modeļiem 32/37/42/47/55LW55**, 32/37/42/47/55LW57**, 32/42/47/55LW65**)

- Skatoties digitālo televīziju 3D attēlveidošanas režīmā, monitora izejas signālus nevar raidīt caur SCART kabeli.
- Ja ieslēgsiet 3D režīmu, kamēr digitālajā televīzijā tiek veikts plānots ieraksts, monitora signālu nevarēs raidīt caur SCART kabeli, un ierakstu nevarēs veikt.

Ja izmantojat 3D brilles**! UZMANĪBU!**

- Neizmantojiet 3D brilles koriģējošo, saules vai aizsargbrillju vietā.
- Neglabājiet 3D brilles karstā vai aukstā vietā.
- Nemetiet uz 3D brillēm priekšmetus. Nemetiet un nelieciet brilles.
- Tā kā 3D brillju stiklus var viegli saskrambāt, tīriet tos tikai ar mīkstu drāniņu. Tā kā brilles ir viegli saskrambājamas, pirms drāniņas izmantošanas izpuriniet no tās putekļus.
- Var rasties sakaru kļūme, ja brilles atrodas tuvu elektroniskām ierīcēm, kas izmanto to pašu joslas platumu (2,4 GHz), piemēram, mikroviļņu krāsns vai bezvadu LAN ierīce.

3D attēlveidošanas skatīšanās diapazons





(Tikai modeļiem 42/47/55LW75**, 42/47/55LW77**, 47/55LW95** 72LZ97**)

Televizora izmērs, skatīšanās leņķis un citi apstākļi var mainīt skatīšanās attālumu un leņķi.

Skatīšanās attālums	Maksimālais skatīšanās attālums
No 2 ^o m līdz 7 ^o m	10 m

3D attēlveidošanas skatīšana

- 1 Demonstrējiet ar 3D saturu izveidotu video.
- 2 Nospiediet **3D**, lai skatītu 3D attēlveidošanu.
- 3 Nēsājiet 3D brilles.
- 4 Spiediet navigācijas pogas, lai ritinātu uz izvēlni **LABI**, un nospiediet **OK** (LABI).
- 5 Spiediet navigācijas pogas, lai pielāgotu formu, un nospiediet **OK** (LABI).

Režīms	Apraksts
2D » 3D	Režīms mainīts no 2D attēlveidošanas uz 3D attēlveidošanu. 3D formātā pārveidotie 2D video var nebūt tik reālistiski kā oriģinālie 3D video. 
Sānu pie sāna	
Augšpuse un apakšpuse	
dambretes galdiņš	
Kadru secīgums	

- 6 Spiediet pogu **3D**, lai izvēlētos **2D izsl.** vai **3D izsl.**

Opcija	Apraksts
3D -> 2D	Attēlu rādīšana 2D režīmā bez 3D efektiem.
3D izsl.	Attēlu rādīšana oriģinālajā formātā.
2D -> 3D	Attēlu rādīšana 3D formātā.
Atcelt	Uznirstošā loga aizvēršana.

3D attēlveidošanas iestatīšana

- 1 3D attēlveidošanas skatīšanas laikā nospiediet **3D OPTION** (3D OPCĪJA) Tiks atvērts uznirstošais logs.
- 2 Spiediet navigācijas pogas, lai ritinātu uz vienu no tālāk minētajām opcijām, un nospiediet **OK** (LABI).

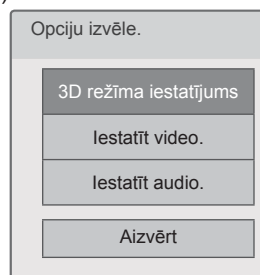

3D režīma iestatījumi

Opcija (Atkarīgs no modeļa)	Apraksts
3D attēla labošana	Funkcijas Kreisais/labais vai Labais/kreisais izvēle. 3D video ekrāna ar labāku redzamību izvēle.
3D dziļums	3D attēla, kas pārveidots no 2D attēla stereoskopiskā efekta pielāgošana.
3D skatupunkts	3D attēla pārvietošana uz priekšu vai aizmuguri, lai pielāgotu 3D perspektīvo skatu.
3D optimizācija	3D attēla ekrāna optimizēšana skatīšanās videi.

Iestatīt video.

Video iestatījumu maiņa. (Skatiet sadaļu "Attēla iestatījumi".)

Iestatīt audio.

Audio iestatījumu maiņa. (Skatiet sadaļu "Audio iestatījumi".)

**UZMANĪBU!**

- 3D attēlveidošanas skatīšanas laikā dažas izvēlnes var nedarboties.
- Pārslēdzot DTV kanālus vai ievades signāla avotu, 3D attēlveidošanas režīms tiek atspējots automātiski.
- Skatoties 2D attēlus 3D attēlveidošanas režīmā, ekrāna skats, iespējams, nebūs pareizs.
- 3D efektu var skatīt, ja 3D režīms ir izvēlēts atbilstoši televizoram pienākošajam 3D ievades signālam.
- *.mpo failiem (3D kameras failiem) 3D attēlveidošanas režīms tiek iespējots automātiski.









**PIEZĪME**

- Atlasot 3D režīmu, barošanas indikators tiek automātiski izslēgts.
- Izmantojot tālvadības pults pogu **AV MODE** (AV režīms) varat izvēlēties tikai **Izslēgt** vai **Kino**.
- Atskaņojot 3D, enerģijas taupīšana ir atspējota.
- 3D failu skatīšanas laikā Sākuma izvēlni nevar atvērt.

TV IESTATĪJUMU PIELĀGOŠANA

Izvēlne IESTATĪŠANA

- 1 Nospiediet **Home** (Sākums), lai atvērtu Sākuma izvēlni.
- 2 Spiediet navigācijas pogas, lai ritinātu uz izvēlni **IESTATĪŠANA**, un nospiediet **OK** (LABI).
- 3 Spiediet navigācijas pogas, lai ritinātu uz vienu no tālāk minētajām izvēlnēm, un pēc tam nospiediet **OK** (LABI).
- 4 Spiediet navigācijas pogas, lai ritinātu uz nepieciešamo iestatījumu vai opciju, un nospiediet **OK** (LABI).
- 5 Ja esat pabeidzis, nospiediet **EXIT** (IZIET).

Izvēlne		Apraksts
	IESTATĪŠANA	Programmu iestatīšana un rediģēšana.
	ATTĒLS	Attēla izmēru, kvalitātes vai efekta pielāgošana.
	AUDIO	Skaņas kvalitātes, efekta vai skaļuma līmeņa pielāgošana.
	LAIKS	Laika, datuma vai taimera funkcijas iestatīšana.
	BLOĶĒT	Kanālu un programmu bloķēšana vai atbloķēšana.
	OPCIJA	Vispārējo iestatījumu pielāgošana.
	TĪKLS	Tīkla iestatījumu iestatīšana.
	ATBALSTS	Klienta informācijas pārbaude.

Iestatījumu pielāgošana

Izvēlnes IESTATĪŠANA iestatījumi

- 1 Nospiediet **Home** (Sākums), lai atvērtu Sākuma izvēlni.
- 2 Spiediet navigācijas pogas, lai ritinātu uz izvēlni **IESTATĪŠANA**, un nospiediet **OK** (LABI).
- 3 Spiediet navigācijas pogas, lai ritinātu uz izvēlni **IESTATĪŠANA**, un nospiediet **OK** (LABI).
- 4 Spiediet navigācijas pogas, lai ritinātu uz nepieciešamo iestatījumu vai opciju, un nospiediet **OK** (LABI).
 - Lai atgrieztos iepriekšējā līmenī, nospiediet **BACK** (ATPAKĀ).
- 5 Ja esat pabeidzis, nospiediet **EXIT** (IZIET).

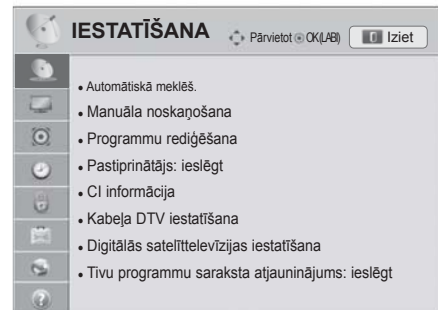

Tālāk aprakstīti pieejamie programmu iestatījumi.

Iestatījums	Apraksts
Automātiskā meklēšana	Visu pieejamo programmu noskaņošana un saglabāšana, izmantojot antenas, kabeļu vai satelīta ievades (lpp.31).
Manuālā noskaņošana	Manuāla programmu noskaņošana un saglabāšana (lpp.36).
Programmu rediģēšana	Programmu rediģēšana (lpp.39).
Pastiprinātājs	Optimizētā jutīguma iestatīšana, kas atkarīga no signāla uztveršanas. (lpp.40)
CI informācija	Dažu šifrēto (maksas) pakalpojumu iespējošana skatīšanai. (lpp.40).
Kabeļa DTV iestatīšana (Tikai režīmā Kabelis, Kabelis un satelīts (tikai modeļiem ar satelītu))	Dažādu opciju iestatīšana kabeļu DTV skatīšanai. (lpp.34).
Digitālās satelīttelevīzijas iestatīšana (Režīmā Satelīts, Antena un satelīts, Kabelis un satelīts tikai modeļiem ar satelītu)	Dažādu opciju iestatīšana digitālās satelīttelevīzijas skatīšanai. (lpp.34).
Tīvu programmu saraksta atjauninājums (Režīmā Satelīts, Antena un satelīts, Kabelis un satelīts tikai modeļiem ar satelītu, tikai Itālijā)	Tas atjaunina mainīto programmu saraksta informāciju, balstoties uz valsts apraides apstākļiem un satelītu. (lpp.35).

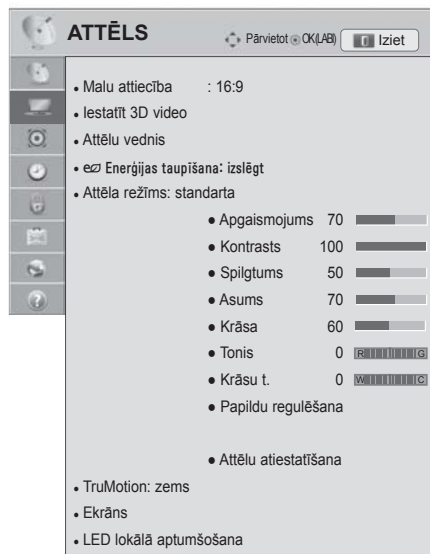

Izvēlnes ATTĒLS iestatījumi

- 1 Nospiediet **Home** (Sākums), lai atvērtu Sākuma izvēlni.
- 2 Spiediet navigācijas pogas, lai ritinātu uz izvēlni **IESTATĪŠANA**, un nospiediet **OK** (LABI).
- 3 Spiediet navigācijas pogas, lai ritinātu uz izvēlni **ATTĒLS**, un pēc tam nospiediet **OK** (LABI).
- 4 Spiediet navigācijas pogas, lai ritinātu uz nepieciešamo iestatījumu vai opciju, un nospiediet **OK** (Labi).
- Lai atgrieztos iepriekšējā līmenī, nospiediet **BACK** (ATPASKAŅ).
- Ja esat pabeidzis, nospiediet **EXIT** (IZIET).



Tālāk aprakstīti pieejamie attēlu iestatījumi.

Iestatījums	Apraksts								
Malu attiecība	Attēla izmēru maiņa, lai skatītu to ar tā optimālajiem izmēriem (lpp.41).								
Iestatīt 3D video (Tikai 3D modeļiem)	3D attēlveidošanas opcijas iestatīšana. (lpp.92)								
Attēlu vednis	<p>Attēla kvalitātes pielāgošana un ekrāna kalibrēšana. Pielāgotās opcijas tiks saglabātas izvēlnē Attēla režīms kā Eksperts1.</p> <p>! PIEZĪME</p> <ul style="list-style-type: none"> • Ja izmantojat izvēlni Attēlu vednis, funkcija Energijas taupīšana tiks automātiski izslēgta. • Lai atiestatītu izvēlnē Attēlu vednis veiktās izmaiņas, izmantojiet opciju Attēla atiestatīšana, ja izvēlnē Attēla režīms ir veikts iestatījums Eksperts1. • RGB-PC/HDMI-PC/DVI-PC režīmā netiek piemērotas mainītās krāsas, toņa un H/V asuma vērtības. 								
Energijas taupīšana	<p>Strāvas patēriņa samazinājums, pielāgojot ekrāna spilgtumu.</p> <p>! PIEZĪME</p> <ul style="list-style-type: none"> • Pielāgojot opciju Energijas taupīšana MHEG/MHP režīmā, opcijas Energijas taupīšana iestatījumu lieto pēc tam, kad ir pabeigts MHEG/MHP. • Izvēloties opciju Ekrāns izslēgšana, kamēr meklējat radiostacijas kanālu, tiks samazināts strāvas patēriņš. • Izvēloties opciju Automātiski vai Maksimāls, opcija Apgaismojums nedarbosies. <p>Opcija</p> <table border="1"> <tr> <td>Automātiski</td> <td>Apgaismojums tiek pielāgots automātiski apkārtējai videi, ja tiek atlasīta opcija Automātiski, izmantojot funkciju Inteliģentais sensors.</td> </tr> <tr> <td>Izslēgt</td> <td>Atlasiet, ja funkcija nav nepieciešama.</td> </tr> <tr> <td>Minimāls/Vidējs/Maksimāls</td> <td>Spilgtuma līmeņa izvēle.</td> </tr> <tr> <td>Ekrāna izslēgšana</td> <td>Ekrāns tiek izslēgts pēc 3 sekundēm. Nospiežot jebkuru tālvadības pults pogu, ekrāns atkal tiks aktivizēts.</td> </tr> </table>	Automātiski	Apgaismojums tiek pielāgots automātiski apkārtējai videi, ja tiek atlasīta opcija Automātiski , izmantojot funkciju Inteliģentais sensors .	Izslēgt	Atlasiet, ja funkcija nav nepieciešama.	Minimāls/Vidējs/Maksimāls	Spilgtuma līmeņa izvēle.	Ekrāna izslēgšana	Ekrāns tiek izslēgts pēc 3 sekundēm. Nospiežot jebkuru tālvadības pults pogu, ekrāns atkal tiks aktivizēts.
Automātiski	Apgaismojums tiek pielāgots automātiski apkārtējai videi, ja tiek atlasīta opcija Automātiski , izmantojot funkciju Inteliģentais sensors .								
Izslēgt	Atlasiet, ja funkcija nav nepieciešama.								
Minimāls/Vidējs/Maksimāls	Spilgtuma līmeņa izvēle.								
Ekrāna izslēgšana	Ekrāns tiek izslēgts pēc 3 sekundēm. Nospiežot jebkuru tālvadības pults pogu, ekrāns atkal tiks aktivizēts.								

Iestatījums	Apraksts												
Attēla režīms	<p>Viena iepriekšiestatītā attēla izvēle vai opciju pielāgošana katrā režīmā, lai iegūtu labāko attēlu. Jūs varat arī pielāgot katra režīma papildu opcijas. Pieejamie iepriekšiestatītie attēlu režīmi ir atkarīgi no televizora.</p> <div style="border: 1px solid black; padding: 10px; margin-top: 10px;"> <p> PIEZĪME</p> <ul style="list-style-type: none"> • Ja atlasāt funkciju Inteliģentais sensors, funkcija Enerģijas taupīšana automātiski tiks pārslēgta uz Automātiski. • Ja atlasāt Kino, funkcija Malu attiecība automātiski pārslēgsies uz Izejas formāts. </div> <p>Režīms (atkarīgs no modeļa)</p> <table border="1" style="width: 100%; border-collapse: collapse;"> <tr> <td style="width: 20%;">Inteliģentais sensors</td> <td>Televizora iestatīšana, lai pielāgotu attēla iestatījumus, piemēram, kontrastu, spilgtumu, asumu, krāsu un toni, automātiski pielāgojot apkārtējai videi.</td> </tr> <tr> <td>Spilgts</td> <td>Videoattēla pielāgošana mazumtirdzniecības telpām, uzlabojot kontrastu, spilgtumu, krāsas un asumu.</td> </tr> <tr> <td>Standarta</td> <td>Attēla pielāgošana normālai videi.</td> </tr> <tr> <td>Kino</td> <td>Videoattēla optimizēšana kino videi, lai filmas tiktu skatītas kā kinoteātrī.</td> </tr> <tr> <td>Spēle</td> <td>Videoattēla optimizēšana ātru videospēļu ekrānam, piemēram, datora darbībām vai spēlēm.</td> </tr> <tr> <td>Eksperts</td> <td>Detalizētu videoattēla iestatījumu pielāgošana videoekspertiem, kā arī vispārējiem skatītājiem.</td> </tr> </table> <div style="border: 1px solid black; padding: 10px; margin-top: 10px;"> <p> PIEZĪME</p> <ul style="list-style-type: none"> • ISFccc (ISFccc: Imaging Science Foundation Certified Calibration Control): šim televizoram ir detalizēta kalibrācija, kas nepieciešama saskaņā ar Imaging Science Foundation profesionālo sertifikāciju. Izrietošie ISF dienas un nakts režīmi būs pieejami lietotājam, lai lietotājs varētu baudīt labāko, ko piedāvā LG HDTV. Izsmalcināto un detalizēto kalibrāciju iespējams veikt, izmantojot ISFccc režīmu. Detalizēto kalibrāciju jāveic sertificētam speciālistam. Lūdzu, sazinieties ar vietējo dīleri, lai pieprasītu ISF sertificētu speciālistu. </div>	Inteliģentais sensors	Televizora iestatīšana, lai pielāgotu attēla iestatījumus, piemēram, kontrastu, spilgtumu, asumu, krāsu un toni, automātiski pielāgojot apkārtējai videi.	Spilgts	Videoattēla pielāgošana mazumtirdzniecības telpām, uzlabojot kontrastu, spilgtumu, krāsas un asumu.	Standarta	Attēla pielāgošana normālai videi.	Kino	Videoattēla optimizēšana kino videi, lai filmas tiktu skatītas kā kinoteātrī.	Spēle	Videoattēla optimizēšana ātru videospēļu ekrānam, piemēram, datora darbībām vai spēlēm.	Eksperts	Detalizētu videoattēla iestatījumu pielāgošana videoekspertiem, kā arī vispārējiem skatītājiem.
Inteliģentais sensors	Televizora iestatīšana, lai pielāgotu attēla iestatījumus, piemēram, kontrastu, spilgtumu, asumu, krāsu un toni, automātiski pielāgojot apkārtējai videi.												
Spilgts	Videoattēla pielāgošana mazumtirdzniecības telpām, uzlabojot kontrastu, spilgtumu, krāsas un asumu.												
Standarta	Attēla pielāgošana normālai videi.												
Kino	Videoattēla optimizēšana kino videi, lai filmas tiktu skatītas kā kinoteātrī.												
Spēle	Videoattēla optimizēšana ātru videospēļu ekrānam, piemēram, datora darbībām vai spēlēm.												
Eksperts	Detalizētu videoattēla iestatījumu pielāgošana videoekspertiem, kā arī vispārējiem skatītājiem.												
TruMotion	<p>Uzlabotā video tehnoloģija, kas nodrošina skaidrākus un vienmērīgākus attēlus pat ātru ainu laikā, izveidojot asāku attēlu stabilāku struktūru. TruMotion darbojas ar visām ievadēm, izņemot datora režīmu.</p> <div style="border: 1px solid black; padding: 10px; margin-top: 10px;"> <p> PIEZĪME</p> <ul style="list-style-type: none"> • Ja aktivizēsiet TruMotion, ekrānā var parādīties troksnis. Ja tā notiek, iestatiet TruMotion uz Izslēgt. • Ja izvēlaties Attēla režīms — Spēle, tad TruMotion iestatiet uz Izslēgt. </div> <p>Režīms</p> <table border="1" style="width: 100%; border-collapse: collapse;"> <tr> <td style="width: 20%;">Augsts</td> <td>Vienmērīgākas attēla kustības nodrošinājums.</td> </tr> <tr> <td>Zems</td> <td>Vienmērīgas attēla kustības nodrošinājums. Šo iestatījumu izmantojiet parastajā režīmā.</td> </tr> <tr> <td>Izslēgt</td> <td>Iestatījuma TruMotion izslēgšana.</td> </tr> <tr> <td>Lietotājs</td> <td>De-Judder: trokšņa līmeņa regulēšana ekrānā. De-Blur: attēla saglabāšanas ilguma regulēšana ekrānā.</td> </tr> </table>	Augsts	Vienmērīgākas attēla kustības nodrošinājums.	Zems	Vienmērīgas attēla kustības nodrošinājums. Šo iestatījumu izmantojiet parastajā režīmā.	Izslēgt	Iestatījuma TruMotion izslēgšana.	Lietotājs	De-Judder: trokšņa līmeņa regulēšana ekrānā. De-Blur: attēla saglabāšanas ilguma regulēšana ekrānā.				
Augsts	Vienmērīgākas attēla kustības nodrošinājums.												
Zems	Vienmērīgas attēla kustības nodrošinājums. Šo iestatījumu izmantojiet parastajā režīmā.												
Izslēgt	Iestatījuma TruMotion izslēgšana.												
Lietotājs	De-Judder: trokšņa līmeņa regulēšana ekrānā. De-Blur: attēla saglabāšanas ilguma regulēšana ekrānā.												

Iestatījums	Apraksts	
EKRĀNS	Datora ekrāna opciju pielāgošana.	
	Opcija	
	Izšķirtspēja	Atbilstošas izšķirtspējas izvēle, ja tiek izmantots dators.
	Automātiskā konfigurēšana	Televizora iestatīšana, lai automātiski optimizētu televizora ekrāna opcijas.
	Pozīcija	Attēla novietošana atbilstošajā pozīcijā.
	Izmēri	Attēla izmēru pielāgošana.
	Fāze	Horizontālo svītru samazināšana.
	Atiestatīt	Opciju atiestatīšana uz noklusējuma iestatījumiem.
LED lokālā aptumšošana (Atkarīgs no modeļa)	Pēc ieejas video signāla analīzes atbilstoši ekrāna apgabaliem tiek noregulēts fona apgaismojums, lai uzlabotu kontrastu.	
	Režīms	
	Izslēgt	LED lokālās aptumšošanas darbības izslēgšana.
	Zems	Attēla spilgtuma palielināšana un melnās krāsas līmeņu padziļināšana, izmantojot vieglo lokālo aptumšošanu.
	Vidējs	Melnās krāsas līmeņu padziļināšana, izmantojot spēcīgo lokālo aptumšošanu.
	Augsts	Attēla attīrīšana un melnās krāsas līmeņu padziļināšana, izmantojot vieglo lokālo aptumšošanu.

Pamata attēlu opcijas

Iestatījums	Apraksts
Aizmugurapgaismojums	Ekrāna spilgtuma pielāgošana, kontrolējot LCD apgaismojumu. Ja samazināt spilgtuma līmeni, ekrāns kļūst tumšāks un strāvas patēriņš tiek samazināts, nezaudējot videosignālu. <div style="border: 1px solid black; border-radius: 10px; padding: 10px; margin-top: 10px;"> <p>! PIEZĪME</p> <ul style="list-style-type: none"> Ja izmantojat Enerģijas taupīšana — Izslēgt, Minimāls, Vidējs, funkcija Apgaismojums nav pieejama. </div>
Kontrasts	Videosignāla novirzes palielināšana vai samazināšana. Ja attēla gaišā daļa ir piesātināta, varat izmantot funkciju Kontrasts .
Spilgtums	Regulē signāla pamatlīmeni attēlā.
Asums	Lai regulētu asumu pārejās starp attēla gaišajām un tumšajām zonām. Jo zemāks ir asuma līmenis, jo maigāks ir attēls.
Krāsa	Lai regulētu visu krāsu intensitāti.
Nokrāsa	Lai iestatītu līdzsvaru starp sarkanās un zaļās krāsas līmeņiem.
Krāsu t.	Iestatiet uz silto krāsu līmeni, lai pastiprinātu karstākas krāsas, piemēram, sarkano, vai iestatiet auksto krāsu līmeni, lai pastiprinātu aukstākas krāsas, piemēram, zilo.
Papildu regulēšana vai Eksperta regulēšana	Papildu opciju pielāgošana.
Attēla atiestatīšana	Visu režīmu opciju atiestatīšana uz rūpnīcas noklusējuma iestatījumiem.
<div style="border: 1px solid black; border-radius: 10px; padding: 10px; margin-top: 10px;"> <p>! PIEZĪME</p> <ul style="list-style-type: none"> Šī funkcija nav pieejama, ja tiek izmantots Inteligentais sensors. RGB-PC/HDMI-PC režīmā nav iespējams regulēt krāsas, asumu un toni līdz līmenim, kādam jūs dodat priekšroku. Ja ir izvēlēts Eksperts 1/2, var izvēlēties Apgaismojums, Kontrasts, Spilgtums, H asums, V asums, Krāsas vai Nokrāsa. </div>	

LATVIEŠU

Papildu attēlu opcijas (atkarībā no modeļa)

Iestatījums	Apraksts
Dinamiskais kontrasts	Pielāgo kontrastu, lai saglabātu labāko līmeni atbilstoši ekrāna spilgtumam. Attēls tiek uzlabots, padarot gaišās daļas gaišākas un tumšās — tumšākas.
Dinamiskā krāsa	Pielāgo ekrāna krāsas, lai tās izskatītos dzīvākas, spilgtākas un skaidrākas. Šī funkcija uzlabo nokrāsu, piesātinājumu un gaišumu, lai sarkanā, zilā, zaļā un baltā krāsa izskatītos spilgtāka.
Clear White	Ekrāna baltā apgabala spilgtuma un baltās krāsas palielināšana.
Apdares krāsa	Tas nosaka video apdares apgabalu un pielāgo to, lai radītu dabiskās apdares krāsas.
Trokšņu mazināšana	Ekrāna trokšņu samazināšana, nemazinot video kvalitāti.
Izcila izšķirtspēja	Kristāldzidra attēla nodrošināšana, uzlabojot detaļas apgabalā, kur ir izplūdis un neskaidrs attēls.
MPEG trokšņa samazināšana	Trokšņa noņemšana, ko rada video saspiešana.
Gamma	Varat pielāgot attēla tumšās zonas un vidēji pelēkās zonas spilgtumu. » Zems : padariet tumšākās un vidēji pelēkās vietas gaišākas. » Vidējs : atainojiet oriģinālās attēla krāsas. » Augsts : padariet tumšākās un vidēji pelēkās vietas tumšākas.
Melnās krāsas līm.	Ekrāna melnās krāsas līmeņa iestatīšana uz atbilstošu līmeni. Šī funkcija ir pieejama šādos režīmos: TV(NTSC-M/J, PAL-M, PAL-N), AV (NTSC-M/J, PAL-M, PAL-N), HDMI vai Komb. sign. » Automātiski : Automātiska ekrāna melnās krāsas līmeņa iestatīšana uz Augsts vai Zems atbilstoši ievades signāla līmenim. » Zems : attēls ekrānā kļūst tumšāks. » Augsts : attēls ekrānā kļūst gaišāks.

Iestatījums	Apraksts
Saudzīgs acīm	Ekrāna spilgtuma regulēšana, lai tas nebūtu pārāk spilgts. Ļoti spilgtu attēlu kontrasta samazināšana. Šī funkcija ir iespējota izvēlnē Attēla režīms — Standarta, Spēle .
Reāls kino	Padara filmā ierakstītos videoklipus dabiskākus, atbrīvojoties no vibrācijas efekta. Funkcija tiek izmantota, skatoties no kinofilmām veidotus videomateriālus. Šī funkcija var arī darboties, kad ir izslēgta opcija TruMotion.
Krāsu gamma	Papildu regulēšana Maksimāla krāsu izmantošana, lai palielinātu krāsu kvalitāti. » Standarta: standarta krāsu rādīšana. » Plaša: palielināta krāsu skaita izmantošana. Eksperta kontrole Signāla krāsu sfēras rādīšana. » Standarta: standarta krāsu rādīšana. » Plaša: palielināta krāsu skaita izmantošana. » EBU: režīms, kurā tiek rādīts EBU standarta krāsu apgabals. » SMPTE: režīms, kurā tiek rādīts SMPTE standarta krāsu apgabals. » BT709: režīms, kurā tiek rādīts BT709 standarta krāsu apgabals.
Malu uzlabotājs	Skaidrākas un izteiktākas video malas, tomēr dabīgas. Šī funkcija labi darbojas ar asuma UI 60 vērtību.
xvYCC	Šī funkcija nav pieejama visiem modeļiem. Šī funkcija rada bagātīgākas krāsas. Šī funkcija attēlo bagātīgas krāsas tādā apjomā, kā to dara parasts videosignāls. Šī funkcija ir iespējota opcijai Attēla režīms — Kino, Eksperts , kad xvYCC signāls tiek ievadīts, izmantojot HDMI.
Krāsu filtrs	Ar šo funkciju tiek filtrētas noteiktas video krāsas. Varat izmantot RGB filtru, lai precīzi iestāfītu krāsu piesātinātību un nokrāsu.
Eksperta struktūra	Šī ir struktūra, ko izmanto eksperta līmeņa regulēšanai. Šī funkcija ir iespējota izvēlnē Attēla režīms — Eksperts , ja skatāties DTV.
Krāsu t.	Ekrāna visu krāsu pielāgošana, kontrolējot baltās krāsas pamata līniju. a. Gamma: izvēlētās 1.9, 2.2, 2.4 b. Metode: 2 punkti • Struktūra: iekšēja, ārēja • Sarkanās/Zaļās/Zilās kr. kontr., Sarkanās/Zaļās/Zilās kr. spilgtums: pielāgošanas diapazons ir no -50 līdz +50. c. Metode: 10 punktu IRE • Struktūra: iekšēja, ārēja • IRE (Institute of Radio Engineers — Radioinženieru institūts) ir vienība, ar kuru rāda video signāla lielumu, un to iespējams iestatīt kā 10, 20 un no 30 līdz 100. Atbilstoši katram iestatījumam varat regulēt krāsas Sarkanā, Zaļā vai Zilā. • Spilgtums: šī funkcija rāda aprēķināto spilgtuma vērtību 2.2 gammai. Varat ievadīt vēlamo spilgtuma vērtību 100 IRE, tad mērķa spilgtuma vērtība 2.2 gamma tiek rādīta pēc katriem 10 soļiem no 10 IRE līdz 90 IRE. • Sarkanā/Zaļā/Zilā: regulēšanas diapazons ir no -50 līdz +50. d. Lietot visām ievadēm
Krāsu pārvaldības sistēma	Šo rīku eksperti izmanto, lai veiktu korekcijas, izmantojot pārbaudes struktūras. Tas neietekmē citas krāsas, bet to iespējams izmantot, lai atsevišķi pielāgotu 6 krāsu zonas (Sarkana/Zaļa/Zila/Ciāna/Fuksīna/Dzeltena). Krāsu atšķirība var nebūt izteikta arī tad, ja regulējat parasto video. Krāsu Sarkana/Zaļa/Zila/Dzeltena/Ciāna/Fuksīna pielāgošana » Krāsas Zaļā/Zilā/Dzeltenā/Ciāna/Fuksīna: regulēšanas diapazons ir no -30 līdz +30. » Sarkanā/Zaļā/Zilā/Dzeltenā/Ciāna/Fuksīna tonis: regulēšanas diapazons ir no -30 līdz +30. Šī funkcija ir atspējota RGB-PC un HDMI-PC režīmā.

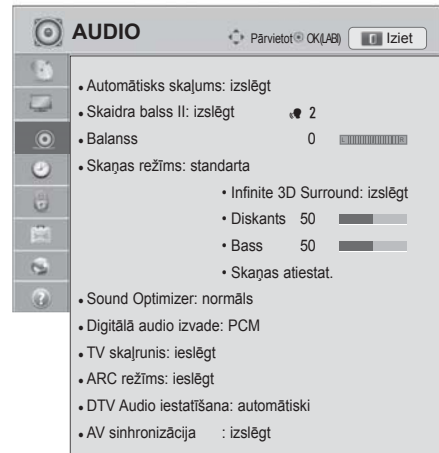

Izvēlnes AUDIO iestatījumi

- 1 Nospiediet **Home** (Sākums), lai atvērtu Sākuma izvēlni.
- 2 Spiediet navigācijas pogas, lai ritinātu uz izvēlni **IESTATĪŠANA**, un nospiediet **OK** (LABI).
- 3 Spiediet navigācijas pogas, lai ritinātu uz izvēlni **AUDIO**, un pēc tam nospiediet **OK** (LABI).
- 4 Spiediet navigācijas pogas, lai ritinātu uz nepieciešamo iestatījumu vai opciju, un nospiediet **OK** (LABI).
- Lai atgrieztos iepriekšējā līmenī, nospiediet **BACK** (ATPĀKĀ).
- 5 Ja esat pabeidzis, nospiediet **EXIT** (IZIET).



Tālāk aprakstīti pieejamie audio iestatījumi.

Iestatījums	Apraksts
Automātisks skaļums	Funkcijas Automātisks skaļums aktivizēšana, lai skaļuma līmenis nemainītos, pārslēdzot kanālus. Skaļuma līmenis var nebūt konstants apraides staciju atšķirīgās signālu kvalitātes dēļ.
Skaidra balss II	Iestatījums cilvēka balss skaidrības pastiprināšanai. Varat pielāgot skaidrības līmeni, iestatot šo funkciju.
Balanss	Balansa pielāgošana starp kreiso un labo skaļruni atbilstoši telpai.
Skaņas režīms	Iepriekš iestatīta skaņas režīma izvēle vai katra režīma opciju pielāgošana.
Režīms	
Standarta	Izvēlieties standarta kvalitātes skaņai.
Mūzika	Izvēlieties mūzikas klausīšanai.
Kino	Izvēlieties filmu skatīšanai.
Sport	Izvēlieties sporta notikumu skatīšanai.
Spēle	Izvēlieties spēļu spēlēšanai.
PIEZĪME	<ul style="list-style-type: none"> • Ja skaņas kvalitāte vai skaļums nav vēlamajā līmenī, ieteicams izmantot atsevišķu mājas kinozāles sistēmu vai pastiprinātāju, kas spēj apstrādāt dažādas lietotāja vides. • Ja izvēlaties ieslēgt opcijai Skaidra balss II, funkcija Infinite 3D Surround nedarbojas.
Opcija	
Infinite 3D Surround	LG patentēta skaņas apstrādes tehnoloģija, kas spēj nodrošināt telpisku 5.1 visaptverošu skanējumu, izmantojot tikai divus priekšējos skaļruņus.
Diskants	Dominējošo izejas skaņu kontrole. Aktivizējot diskantu, tas palielinās izejas skaņu uz lielāku frekvenču diapazonu.
Bass	Klusāko izejas skaņu kontrole. Aktivizējot basu, tas palielinās izejas skaņu uz zemāku frekvenču diapazonu.
Skaņas atiestat.	Skaņas režīma atiestatīšana uz noklusējuma iestatījumiem.
Sound Optimizer	Skaņas optimizēšana atkarībā no vides, kurā televizors ir uzstādīts.
Opcija	
Normāla	Normālas skaņas režīms.
Sienas stiprinājuma tips	Optimizēts skaņas režīms pie sienas piestiprinātam televizoram.
Statīva tips	Optimizēts skaņas režīms uz statīva uzstādītam televizoram.

Iestatījums	Apraksts		
Digitāla audio izvade	Šī funkcija ļauj izvēlēties jums vēlamu Digitālo audio izvadi. Kad ir pieejams Dolby Digital, izvēlnē Digitālā audio izvade atlasot Automātiski, tiks iestatīts SPDIF. (Sony Philips Digital InterFace — Sony Philips digitālais interfeiss) izvade uz Dolby Digital. Ja izvēlnē Digitālā audio izvade ir atlasīts Automātiski, kad Dolby Digital nav pieejams, SPDIF izeja būs PCM (Pulse-code modulation — Impulskoda modulācija). Pat ja kanālā, kas pārraida Dolby Digital Audio, ir iestatīts gan Dolby Digital, gan Audio valoda, tiek atskaņots vienīgi Dolby Digital.		
	Vienība	Audio ievade	Digitālā audio izvade
	Automātiski	MPEG Dolby Digital Dolby Digital Plus HE-AAC	PCM Dolby Digital Dolby Digital Dolby Digital
	PCM	Visi	PCM
TV skaļrunis	Televizora iekšējā skaļruņa ieslēgšana, ja tiek izmantota ārējā Hi-Fi sistēma. TV skaļruņus var izmantot kā audio izvades ierīci pat tad, ja nav video ievades.		
	 PIEZĪME <ul style="list-style-type: none"> Ja, darbojoties Simplink mājas kinozālei, tiek izslēgti televizora skaļruņi, skaņas izvade automātiski pārslēdzas uz mājas kinozāles skaļruņiem, taču, ieslēdzot televizora skaļruņus, skaņas izvade pārslēdzas uz televizora skaļruņiem. Dažas AUDIO izvēlnes ir atspējotas, ja televizora skaļrunis ir iestatīts uz izslēgt. 		
ARC režīms (Audio atgriešanas kanāls)	Izmantojot ārējo audio ierīci ar funkciju ARC (Audio atgriešanas kanāls), SPDIF var izvadīt, izmantojot tikai lielātruma HDMI kabeli bez papildu optiskā kabeļa.		
	 PIEZĪME <ul style="list-style-type: none"> Daži HDMI kabeli var neatbalstīt šo režīmu. (Ieteicams izmantot lielātruma HDMI kabeli.) ARC režīms darbojas tikai ar televizora HDMI 1 ievadi. SIMPLINK funkcijas aktivizēšana šīs funkcijas izmantošanai. 		
	Opcija		
	ieslēgta	Ja tiek ieslēgta ierīce ar ARC, ierīces skaļrunis tiek automātiski izmantots, ja SIMPLINK ir iespējota.	
	izslēgt	Pat tad, ja tiek ieslēgta ierīce ar ARC funkciju un SIMPLINK ir iespējota, ierīces skaļrunis netiek automātiski izmantots.	
DTV Audio iestatīšana (tikai digitālajā režīmā)	Ja ievades signālā ir dažādi audio veidi, ar šo funkciju varat izvēlēties nepieciešamo audio veidu.		
	Režīms		
	Automātiski	Automātiski atskaņo izvades skaņu šādā secībā: HE-AAC > Dolby Digital+ > Dolby Digital > MPEG (izņemot Itāliju). Automātiski atskaņo izvades skaņu šādā secībā: HE-AAC > Dolby Digital+ > MPEG > Dolby Digital (tikai Itālijā).	
	HE-AAC, Dolby Digital+, Dolby Digital, MPEG	Vēlamā audio veida izvēle. (Piem.) Ja ir izvēlēts MPEG , vienmēr tiek izvadīts MPEG . Ja MPEG netiek atbalstīts, secībā tiek iestatīts cits audio veids.	
AV sinhronizācija	Ja video un audio netiek sinhronizēti, jūs varat tos pielāgot manuāli. (-) iestatījums: audio ir ātrāks nekā pēc noklusējuma. (+) iestatījums : audio ir lēnāks nekā pēc noklusējuma.		
	Opcija		
	AV sinhronizācija	TV skaļruņa un SPDIF sinhronizācijas pielāgošana.	
	TV skaļrunis	Televizora iekšējā skaļruņa skaņas sinhronizācijas pielāgošana.	
	SPDIF (Sony/Philips digitālais interfeiss)	Ārējā skaļruņa, kas pievienots pie digitālās audio izvades porta, skaņas sinhronizācijas pielāgošana.	

Uztveršana stereo/divvalodu režīmā (tikai analogajā režīmā)

Ja ir izvēlēta programma, informācija par stacijas skaņu parādās kopā ar programmas numuru un stacijas nosaukumu.

- 1 Nospiediet **Q. MENU**.
- 2 Spiediet navigācijas pogas, lai atvērtu izvēlni **Audio** vai **Audio valoda**, un nospiediet **OK (LABI)**.
- 3 Spiediet navigācijas pogas, lai ritinātu uz skaņas izvadi, un nospiediet **OK (LABI)**.

Apraides signāls	Ekrāna izvēlne
Mono	MONO
Stereo	STEREO
Dual	DUAL I , DUAL II , DUAL I + II

- **Monoskaņas izvēle**
Ja stereo uztveršanā stereosignāls ir vājš, varat pārslēgt uz mono. Mono uztveršanas režīmā skaņas skaidrība tiek uzlabota.
- **Valodas izvēle divvalodu apraidei**
Ja programmu iespējams uztvert divās valodās (divvalodu), varat pārslēgt uz DUAL I, DUAL II vai DUAL I+II.

DUAL I Skaļruņiem tiek nosūtīts galvenās pārraides valodas signāls.

DUAL II Skaļruņiem tiek nosūtīts otrās pārraides valodas signāls.

DUAL I+II Katram skaļrunim tiek nosūtīts savs valodas signāls.

Nicam kodētās skaņas uztveršana (tikai analogajā režīmā)

Ja televizors ir aprīkots ar uztvērēju NICAM kodētas skaņas uztveršanai, iespējams uztvert augstas kvalitātes NICAM (Near Instantaneous

Companding Audio Multiplex – gandrīz tūlītēja signāla logaritmiskā vai eksponenciālā multipleksā skaņas pārveidošana) digitālo skaņu.

Skaņas izvadi iespējams izvēlēties atbilstošu uztvertās pārraides veidam.

- 1 Kad tiek uztverts **NICAM** monosignāls, varat izvēlēties **NICAM MONO** vai **FM MONO**.
- 2 Kad tiek uztverts **NICAM** stereosignāls, varat izvēlēties **NICAM STEREO** vai **FM MONO**.
Ja stereosignāls ir vājš, pārslēdziet uz **FM MONO**.
- 3 Kad tiek uztverts **NICAM** divvalodu signāls, varat izvēlēties **NICAM DUAL I**, **NICAM DUAL II**, **NICAM DUAL I+II** vai **FM MONO**.

Skaļruņu skaņas izvades izvēle

Režīmā AV, Komb. sign., RGB un HDMI varat izvēlēties izejas skaņu kreisās un labās puses skaļrunim. Izvēlieties skaņas izvadi.

L+R (kreisā puse + labā puse): audiosignāls no skaņas ievades L (kreisā puse) tiek nosūtīts kreisās puses skaļrunim, un audiosignāls no skaņas ievades R (labā puse) tiek nosūtīts labās puses skaļrunim.

L+L (kreisā puse + kreisā puse): audiosignāls no skaņas ievades L (kreisā puse) tiek nosūtīts kreisās un labās puses skaļruņiem.

R+R (labā puse + labā puse): audiosignāls no skaņas ievades R (labā puse) tiek nosūtīts kreisās un labās puses skaļruņiem.

Izvēlnes LAIKS iestatījumi

- 1 Nospiediet **Home** (Sākums), lai atvērtu Sākuma izvēlni.
- 2 Spiediet navigācijas pogas, lai ritinātu uz izvēlni **IASTATĪŠANA**, un nospiediet **OK** (LABI).
- 3 Spiediet navigācijas pogas, lai ritinātu uz izvēlni **LAIKS**, un nospiediet **OK** (LABI).
- 4 Spiediet navigācijas pogas, lai ritinātu uz nepieciešamo iestatījumu vai opciju, un nospiediet **OK** (LABI).
- Lai atgrieztos iepriekšējā līmenī, nospiediet **BACK** (ATPAKĀ).
- 5 Ja esat pabeidzis, nospiediet **EXIT** (IZIET).

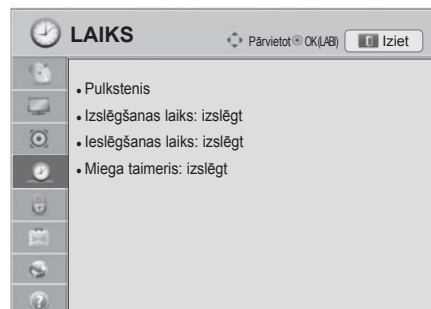

Tālāk aprakstīti pieejamie laika iestatījumi.

Iestatījums	Apraksts										
Pulkstenis	<p>Laika, datuma, laika joslas un vasaras laika funkcijas iestatīšana. Laiks tiks iestatīts automātiski atbilstoši apraides stacijas digitālā kanāla signālam, kam ir norādīta informācija par laiku. Ja nav, iestatiet laiku un datumu manuāli.</p> <div style="border: 1px solid black; padding: 10px; margin: 10px 0;"> <p>! PIEZĪME</p> <ul style="list-style-type: none"> • TV laika iestatīšana notiek saskaņā ar laika nobīdes informāciju atbilstoši laika joslai un GMT (Griničas laikam), ko aparāts saņem līdz ar raidījuma signālu, un laiks automātiski tiek iestatīts pēc ciparu signāla. • Ja pilsētas nosaukumu izvēlnē Laika josla maina ar nobīdi, laiku var regulēt ar 1 stundas iedaļu. • Izvēlni Laika josla var mainīt režīmā Automātiski. </div> <table border="1" style="width: 100%; border-collapse: collapse; margin-top: 10px;"> <thead> <tr> <th>Laika josla</th> </tr> </thead> <tbody> <tr><td>Maskava</td></tr> <tr><td>Jekaterinburga</td></tr> <tr><td>Omska</td></tr> <tr><td>Krasnojarska</td></tr> <tr><td>Irkutska</td></tr> <tr><td>Jakutska</td></tr> <tr><td>Vladivostoka</td></tr> <tr><td>Magadan</td></tr> <tr><td>Kaljiņingrada</td></tr> </tbody> </table> <p>Šajā tabulā ir ietverta Krievijas 9. reģiona laika joslas tabula, un, ja lietotājs izvēlas savu reģiona laika joslu, laiks tiek automātiski iestatīts atbilstoši šim reģionam.</p> <p>Tomēr pat tad, ja lietotājam pēc sava reģiona izvēlēšanās netiek piedāvāta apraides stacijas vietējā laika nobīde vai nesakrīt reģiona informācija, lietotājs pareiza laika iestatīšanai var izvēlēties opciju Nobīde sadaļā Laika josla.</p>	Laika josla	Maskava	Jekaterinburga	Omska	Krasnojarska	Irkutska	Jakutska	Vladivostoka	Magadan	Kaljiņingrada
Laika josla											
Maskava											
Jekaterinburga											
Omska											
Krasnojarska											
Irkutska											
Jakutska											
Vladivostoka											
Magadan											
Kaljiņingrada											

Iestatījums	Apraksts
Izslēgšanas laiks/ieslēgšanas laiks	<p>Laika iestatīšana automātiskai televizora ieslēgšanai un izslēgšanai. Lai izmantotu šo funkciju, vispirms ir jāiestata pašreizējais laiks un datums.</p> <div style="border: 1px solid black; padding: 5px; margin-top: 10px;"> <p> PIEZĪME</p> <ul style="list-style-type: none"> • Ja 2 stundu laikā pēc televizora ieslēgšanas, izmantojot funkciju ieslēgšanas laiks, netiek nospiesta neviena poga, televizors automātiski tiek pārslēgts gaidstāves režīmā. • Ja vienlaikus iestatāt gan funkciju izslēgšanas laiks, gan funkciju ieslēgšanas laiks, funkcija izslēgšanas laiks dominēs pār funkciju ieslēgšanas laiks. </div>
Miega taimeris	<p>Laika intervāla iestatīšana, pēc kura televizors izslēdzas. Ja izslēdzat un pēc tam ieslēdzat televizoru, funkcija Miega režīms tiks izslēgta.</p>

Izvēlnes BLOKĒT iestatījumi

- 1 Nospiediet **Home** (Sākums), lai atvērtu Sākuma izvēlni.
- 2 Spiediet navigācijas pogas, lai ritinātu uz izvēlni **IESTATĪŠANA**, un nospiediet **OK** (LABI).
- 3 Spiediet navigācijas pogas, lai ritinātu uz izvēlni **BLOKĒT**, un nospiediet **OK** (LABI).
- 4 Spiediet navigācijas pogas, lai ritinātu uz nepieciešamo iestatījumu vai opciju, un nospiediet **OK** (LABI).
- Lai atgrieztos iepriekšējā līmenī, nospiediet **BACK** (ATPĀKAĻ).
- 5 Ja esat pabeidzis, nospiediet **EXIT** (IZIET).



Tālāk aprakstīti pieejamie bloķēšanas iestatījumi.

Iestatījums	Apraksts
Iestatīt paroli	Ievadiet 4 ciparu paroli. Noklusējuma PIN kods ir "0 0 0 0". Ja kā mītnes zeme tiks izvēlēta Francija, parole ir nevis "0", "0", "0", "0", bet gan "1", "2", "3", "4". Ja Francija tiks izvēlēta kā mītnes zeme, parole nevarēs būt "0", "0", "0", "0". Ja esat aizmirsis savu paroli, nospiediet tālvadības pults pogu kombināciju "0", "3", "2", "5".
Sistēmas bloķēšana	Sistēmas bloķēšanas aktivizēšana vai deaktivizēšana.
Bloķēt programmu	Programmu bloķēšana, kas ietver bērniem nepiemērotu saturu. Programmas var izvēlēties, bet ekrāns ir tukšs un skaņa ir izslēgta. Lai skatītos bloķētu kanālu, ievadiet paroli. Šīs funkcijas izmantošana ir pieejama izvēlnē Sistēmas bloķēšana — ieslēgt .
Vecāku uzraudzība	Šī funkcija darbojas atbilstoši informācijai, kas tiek saņemta no apraides stacijas. Tādēļ, ja signālam ir nepareiza informācija, šī funkcija nedarbojas. Lai atvērtu šo izvēlni, ir jāievada parole. Šis displejs ir ierprogrammēts tā, ka tas atceras, kāda opcija bija iestatīta pēdējā - pat gadījumā, ja displejs tiek izslēgts. Neļauj bērniem skatīties konkrētas pieaugušajiem paredzētas TV programmas saskaņā ar iestatītajiem programmu kategoriju ierobežojumiem. Lai skatītos maksas programmu, ievadiet paroli. Novērtējums dažādās valstīs ir atšķirīgs.
Ievades bloķēšana	Bloķējiet ievades signāla avotu. Šīs funkcijas izmantošana ir pieejama izvēlnē Sistēmas bloķēšana — ieslēgt .

Izvēlnes OPCĪJA iestatījumi

- 1 Nospiediet **Home** (Sākums), lai atvērtu Sākuma izvēlni.
- 2 Spiediet navigācijas pogas, lai ritinātu uz izvēlni **IESTATĪŠANA**, un nospiediet **OK** (LABI).
- 3 Spiediet navigācijas pogas, lai ritinātu uz izvēlni **OPCIJA**, un nospiediet **OK** (LABI).
- 4 Spiediet navigācijas pogas, lai ritinātu uz nepieciešamo iestatījumu vai opciju, un nospiediet **OK** (LABI).
- Lai atgrieztos iepriekšējā līmenī, nospiediet **BACK** (ATPĀKĀ).
- 5 Ja esat pabeidzis, nospiediet **EXIT** (IZIET).

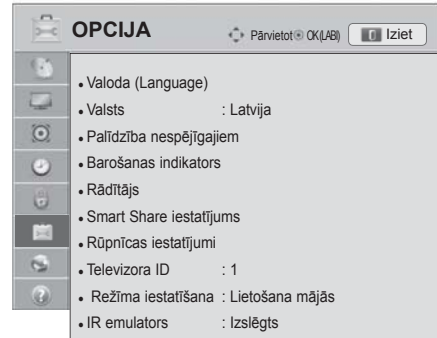

Tālāk aprakstīti pieejamie vispārējie iestatījumi.

Iestatījums	Apraksts																
Valoda	Ekrāna vai audiovalodas izvēle.																
	Opcija																
Izvēlnes valoda	Izvēlieties nepieciešamo valodu.																
Audio valoda	Audiofunkcija ļauj izvēlēties jums vēlamu valodu. Ja audiodati izvēlētajā valodā netiek pārraidīti, audio tiks atskaņots pēc noklusējuma iestatītajā valodā.																
	<p style="text-align: center;">Audiovalodas ekrāna izvēlnes informācija</p> <table border="1"> <thead> <tr> <th>Displejs</th> <th>Statuss</th> </tr> </thead> <tbody> <tr> <td>N.A</td> <td>Nav pieejams</td> </tr> <tr> <td>MPEG</td> <td>MPEG Audio</td> </tr> <tr> <td>D</td> <td>Dolby Digital Audio</td> </tr> <tr> <td>↔</td> <td>Audio "Cilvēkiem ar redzes traucējumiem"</td> </tr> <tr> <td>[ABC]</td> <td>Audio "Cilvēkiem ar dzirdes traucējumiem"</td> </tr> <tr> <td>D+</td> <td>Dolby Digital Plus Audio</td> </tr> <tr> <td>HE-AAC</td> <td>HE-AAC Audio</td> </tr> </tbody> </table>	Displejs	Statuss	N.A	Nav pieejams	MPEG	MPEG Audio	D	Dolby Digital Audio	↔	Audio "Cilvēkiem ar redzes traucējumiem"	[ABC]	Audio "Cilvēkiem ar dzirdes traucējumiem"	D+	Dolby Digital Plus Audio	HE-AAC	HE-AAC Audio
Displejs	Statuss																
N.A	Nav pieejams																
MPEG	MPEG Audio																
D	Dolby Digital Audio																
↔	Audio "Cilvēkiem ar redzes traucējumiem"																
[ABC]	Audio "Cilvēkiem ar dzirdes traucējumiem"																
D+	Dolby Digital Plus Audio																
HE-AAC	HE-AAC Audio																
Subtitru valoda	Ja tiek pārraidītas divas vai vairākas subtitru valodas, lietojiet funkciju Subtitri. Ja subtitri izvēlētajā valodā netiek pārraidīti, subtitri tiks parādīti pēc noklusējuma iestatītajā valodā.																
	<p style="text-align: center;">Informācija par subtitru valodu ekrānā</p> <table border="1"> <thead> <tr> <th>Displejs</th> <th>Statuss</th> </tr> </thead> <tbody> <tr> <td>N.A</td> <td>Nav pieejams</td> </tr> <tr> <td>TEXT</td> <td>Teleteksta subtitri</td> </tr> <tr> <td>[ABC]</td> <td>Subtitri "Aprūtinātai dzirdamībai"</td> </tr> </tbody> </table>	Displejs	Statuss	N.A	Nav pieejams	TEXT	Teleteksta subtitri	[ABC]	Subtitri "Aprūtinātai dzirdamībai"								
Displejs	Statuss																
N.A	Nav pieejams																
TEXT	Teleteksta subtitri																
[ABC]	Subtitri "Aprūtinātai dzirdamībai"																
Teksta valoda	Ciparu režīmā izmantojiet teksta valodu izvēles funkciju, ja teksts tiek pārraidīts divās vai vairākās valodās. Ja teleteksts netiek pārraidīts izraudzītajā valodā, teksts tiks uzrādīts saskaņā ar noklusējuma valodas iestatījumiem.																



PIEZĪME

- Ja valodas, ko izvēlējāties kā primārās iestatījumiem Audio valoda, Subtitru valoda un Teksta valoda, netiek atbalstītas, iespējams izvēlēties otrās kategorijas valodu.
- Audio/subtitrus var attēlot vienkāršotā formātā kā 1 – 3 rakstzīmes, ko raida pakalpojuma sniedzējs.
- Ja izvēlaties papildu audio (audio "Cilvēkiem ar redzes/dzirdes traucējumiem"), iespējams, televizors atskaņo daļu no galvenās audioplūsmas.

Iestatījums	Apraksts	
Valsts	<p>Vēlamās valsts izvēle (Atkarīgs no modeļa)</p> <p>! PIEZĪME</p> <ul style="list-style-type: none"> Ja nepabeidzāt uzstādīšanas vedņa norādījumus, nospiežot pogu BACK (ATPAKĀ), vai ja OSD (Ekrāna izvēle) iestājās taimauts, uzstādīšanas izvēle tiks parādīta, ikreiz ieslēdzot televizoru, līdz brīdim, kad uzstādīšana tiks pilnībā pabeigta. Ja jūs izvēlaties nepareizu valsti, teleteksts uz ekrāna var būt kļūdaini un var būt kādas problēmas teleteksta lietošanas laikā. CI (Kopējās saskarnes) funkcija var nebūt pielietota, pamatojoties uz konkrētās valsts apraides apstākļiem. DTV režīma vadības pogas var nestrādāt, jo to darbība ir atkarīga no apraides sistēmas jūsu mītnes zemē. Valstī, kur digitālās apraides regulēšana nav fiksēta, dažas DTV funkcijas var nedarboties atkarībā no digitālās apraides apstākļiem. Valsts iestatījums AK ir jāaktivizē tikai Apvienotajā Karalistē. Ja valsts iestatījums ir iestatīts uz "--", ir pieejamas Eiropas virszemes digitālā standarta pārraides programmas, taču DTV funkcijas var nedarboties. 	
Palīdzība nespējīgajiem (digitālajā režīmā)	Audio komentāri un subtitri ir nodrošināti tiem, kuriem ir slihta dzirde vai redze.	
	Opcija	
	Vādzirdīgajiem	Šī funkcija ir paredzēta vādzirdīgajiem. Ja tā ir ieslēgta, subtitri tiek rādīti pēc noklusējuma.
	Audio apraksts	Šī funkcija paredzēta vājredzīgajiem un nodrošina skaidrojošo audio, kas papildus pamata audio apraksta pašreizējo situāciju TV programmā. Ja ir izvēlēts Audio apraksts: ieslēgt, pamata audio un audio apraksts tiek nodrošināts tikai tām programmām, kurās ir iekļauts audio apraksts.
	Skaļums	Audio apraksta skaļuma maiņa
Signāls	Signāls tiek atskaņots, ja tiek atlasīta programma ar audio aprakstu	
Barošanas indikators	TV indikatora ieslēgšana vai izslēgšana.	
	Opcija	
	Gaidstāves gaisma	Indikatora gaismas ieslēgšana vai izslēgšana gaidstāves režīmā.
Jaudas gaisma	Indikatora gaismas ieslēgšana vai izslēgšana, ja televizors tiek ieslēgts.	
Rādītājs (Atkarīgs no modeļa)	Magic Motion tālvadības pults rādītāja opcijas iestatīšana.	
	Opcija	
	Ātrums	Rādītāja kustības ātruma maiņa.
	Forma	Rādītāja formas izvēle.
	Izmēri	Rādītāja izmēru maiņa.
Līdzināš.	Līdziniet tālvadības pults virzienu ar rādītāju savā televizora ekrānā, pakratot tālvadības pulti uz kreiso un labo pusi. Pēc tam rādītājs automātiski pārvietojas uz ekrāna centrālo daļu.	
Smart Share iestatījums	DivX un DLNA opcijas iestatīšana.	
	Opcija	
	DivX reģ. kods	Lai atskaņotu DivX aizsargātus videomateriālus, reģistrējiet savu televizoru. (lpp.70)
	DivX reģistrācijas atcelšana	Atceliet televizora reģistrāciju. (lpp.70)
DMR	DMR (Digital Media Render) savienojuma aktivizēšana vai deaktivizēšana.	

Iestatījums	Apraksts						
Data Service (tikai Trijā)	Izmantojot šo funkciju, lietotājs var izvēlēties MHEG (Digitālais teleteksts) un Teleteksts, ja tie abi ir pieejami vienlaikus. Ja ir pieejams tikai viens pakalpojums, neatkarīgi no atlasītās opcijas tiks iespējots MHEG vai Teletext.						
Rūpnīcas iestatījumi	Televizora rūpnīcas iestatījumu atjaunošana un visu saglabāto programmu dzēšana. TV iestatījumu pielāgošana lietotāja preferencēm. Televizora pirmās ieslēgšanas reizē tiks parādīts rūpnīcas atiestates ekrāns. <div style="border: 1px solid black; border-radius: 15px; padding: 10px; margin-top: 10px;"> <p>! PIEZĪME</p> <ul style="list-style-type: none"> Ja laikā, kad Sistēmas bloķēšana ir iestatīta uz ieslēgta, esat aizmirsis savu paroli, uz tālvadības pults nospiediet "0", "3", "2", "5". </div>						
Televizora ID	ID piešķiršana pievienotajai ierīcei						
Režīma iestatīšana	Noklusējuma režīms ir Lietošana mājās. Lai nodrošinātu vislabāko attēla kvalitāti mājās apstākļos, ieteicams televizoru iestatīt režīmā Lietošana mājās. Opcija						
	<table border="1" style="width: 100%; border-collapse: collapse;"> <tr> <td style="width: 30%;">Lietošana mājās</td> <td>Režīma izvēle mājās videi.</td> </tr> <tr> <td>Demonstrācija veikalā</td> <td>Režīma izvēle mazumtirdzniecības telpām.</td> </tr> <tr> <td>Demonstr. režīms</td> <td>TV īpašo funkciju atvēršana. Varat atcelt demonstrācijas režīmu, nospiežot jebkuru pogu, izņemot Volume (Skaļums) un Mute (Izsl. skaņu).</td> </tr> </table> <div style="border: 1px solid black; border-radius: 15px; padding: 10px; margin-top: 10px;"> <p>! PIEZĪME</p> <ul style="list-style-type: none"> Režīmu Demonstr. režīms nav iespējams izmantot režīmā Lietošana mājās. Demonstrācija veikalā, Demonstr. režīms tiek automātiski iestatīts uz ieslēgt. Kad Demonstr. režīms ir iestatīts uz Izslēgt režīmā Demonstrācija veikalā, Demonstr. režīms netiek izmantots un atiestatīts tiek tikai ekrāns. Demonstrācijas režīmā ekrāns pēc 5 minūtēm tiek atiestatīts automātiski. </div>	Lietošana mājās	Režīma izvēle mājās videi.	Demonstrācija veikalā	Režīma izvēle mazumtirdzniecības telpām.	Demonstr. režīms	TV īpašo funkciju atvēršana. Varat atcelt demonstrācijas režīmu, nospiežot jebkuru pogu, izņemot Volume (Skaļums) un Mute (Izsl. skaņu).
Lietošana mājās	Režīma izvēle mājās videi.						
Demonstrācija veikalā	Režīma izvēle mazumtirdzniecības telpām.						
Demonstr. režīms	TV īpašo funkciju atvēršana. Varat atcelt demonstrācijas režīmu, nospiežot jebkuru pogu, izņemot Volume (Skaļums) un Mute (Izsl. skaņu).						
MHP automātiskā palaišana (Tikai Itālija) (Atkarīgs no modeļa)	Šī izvēle ir iespējota tikai Itālijā, un citu valstu MHP pakalpojumi var nedarboties pareizi. Šī funkcija ir MHP, Itālijas datu apraides, automātiskās startēšanas funkcija. Izmantot kanālā ar MHP signālu. Datu apraides funkcija var nedarboties pareizi atkarībā no raidstacijas stāvokļa.						
IR emulators (Atkarīgs no modeļa)	Pielāgošana tiek veikta, ja bezvadu multivides modulis ir pievienots (iegādājams atsevišķi). Papildinformāciju un lietošanas instrukcijas skatiet bezvadu multivides moduļa rokasgrāmatā.						

Izvēlnes TĪKLS iestatījumi

- 1 Nospiediet **Home** (Sākums), lai atvērtu Sākuma izvēlni.
- 2 Spiediet navigācijas pogas, lai ritinātu uz izvēlni **IESTATĪŠANA**, un nospiediet **OK** (LABI).
- 3 Spiediet navigācijas pogas, lai ritinātu uz izvēlni **TĪKLS**, un nospiediet **OK** (LABI).
- 4 Spiediet navigācijas pogas, lai ritinātu uz nepieciešamo iestatījumu vai opciju, un nospiediet **OK** (LABI).
- Lai atgrieztos iepriekšējā līmenī, nospiediet **BACK** (ATPĀKĀĻ).
- 5 Ja esat pabeidzis, nospiediet **EXIT** (IZIET).



Tālāk aprakstīti pieejamie tīkla iestatījumi.

Iestatījums	Apraksts
Tīkla iestatīšana	Tīkla iestatījumu konfigurēšana (lpp.45).
Tīkla statuss	Tīkla statusa rādīšana (lpp.51).
Smart TV iestatījums	Reģiona iestatīšana, kuram tiek nodrošinātas laika ziņas, un televizoram pievienoto ID pārvaldīšana.
	Iestatījums
Valsts iestatīšana	Premium pakalpojumu valsts iestatīšana. Dažādi Premium pakalpojumi tiek nodrošināti atbilstoši iestatītajai valstij.
Laika apstākļu efekts	Reģiona iestatīšana, kura laikapstākļi ir redzami Premium pakalpojuma fonā. Izvēlieties savu reģionu.
Premium versija	Premium pakalpojuma versijas rādīšana.
ID pārvaldība	Televizoram izmantotā ID pieteikšanās vēstures pārvaldība.
Atiestatīt	Visu televizorā izmantoto ID un instalēto lietojumprogrammu dzēšana. Lūdzu, nemiet vērā, ka visas maksas lietojumprogrammas var tikt dzēstas.
Juridisks paziņojums	Juridiskā paziņojuma rādīšana. (lpp.53)

Izvēlnes ATBALSTS iestatījumi

- 1 Nospiediet **Home** (Sākums), lai atvērtu Sākuma izvēlni.
- 2 Spiediet navigācijas pogas, lai ritinātu uz izvēlni **IESTATĪŠANA**, un nospiediet **OK** (LABI).
- 3 Spiediet navigācijas pogas, lai ritinātu uz izvēlni **ATBALSTS**, un nospiediet **OK** (LABI).
- 4 Spiediet navigācijas pogas, lai ritinātu uz nepieciešamo iestatījumu vai opciju, un nospiediet **OK** (LABI).
- Lai atgrieztos iepriekšējā līmenī, nospiediet **BACK** (ATPAKĀ).
- 5 Ja esat pabeidzis, nospiediet **EXIT** (IZIET).

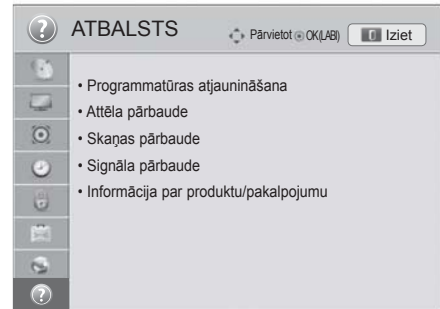

Tālāk aprakstīti pieejamie atbalsta iestatījumi.

Iestatījums	Apraksts
Programmatūras atjaunināšana	Televizora atjaunināšana uz visjaunāko programmaparatūru.
Attēla pārbaude	Attēla vai iebūvētās melodijas skaņas pārbaudzi izpilde.
Skaņas pārbaude	<ul style="list-style-type: none"> » Ja šajā pārbaudē ir kļūda, izvēlieties Jā. Jūs redzēsiet informāciju par izstrādājumu vai pakalpojumu. » Ja pārbaudē nav nevienas kļūdas, pārbaudiet ārējās ierīces savienojuma statusu un skatiet tās rokasgrāmatu.
Signāla pārbaude	<p>MUX (MULTIPLEKSĒTĀJA) un pakalpojuma informācijas utt. rādīšana.</p> <div style="border: 1px solid black; padding: 10px; margin: 10px 0;"> <p>! PIEZĪME</p> <ul style="list-style-type: none"> • Tā attēlo pārveidoto *MUX (MULTIPLEKSĒTĀJA) informāciju un signāla stiprumu. • Tā attēlo informāciju par signālu un atlasītā MUX (MULTIPLEKSĒTĀJA) pakalpojuma nosaukumu. (*MUX (MULTIPLEKSĒTĀJS): kanālu augstāks direktorijs digitālajā apraidē (vienā MUX (MULTIPLEKSĒTĀJA) pakalpojumā ir vairāki kanāli.)) • Ja atlasāt opciju Satelīts kā automātiskās meklēšanas ievades avotu, signāla pārbaude netiek rādīta. Ja atlasāt opciju Antena un satelīts vai Kabelis un satelīts, signāla pārbaude tiek rādīta tikai opcijai Antena vai Kabelis. </div>
Informācija par produktu/pakalpojumu	Informācijas par izstrādājumiem vai pakalpojumiem rādīšana. Klientu apkalpošanas centrs var atšķirties atkarībā no valsts.

SAVIENOJUMU VEIDOŠANA

Pievienojiet dažādas ārējās ierīces televizoram un pārslēdziet ievades signāla režīmus, lai izvēlētos ārējo ierīci. Lai uzzinātu vairāk par ārējās ierīces pievienošanu, skatiet katras ierīces komplektācijā iekļauto rokasgrāmatu.

Pievienojamās ārējās ierīces ir šādas: HD uztvērēji, DVD atskaņotāji, videomagnetofoni, audiosistēmas, USB atmiņas ierīces, dators, spēļu ierīces un citas ārējās ierīces.



PIEZĪME

- Ja ierakstāt TV programmu DVD rakstītājā vai videomagnetofonā, noteikti pievienojiet televizora signāla ievades kabeli pie televizora, izmantojot DVD rakstītāju vai videomagnetofonu. Lai uzzinātu vairāk, skatiet pievienotās ierīces komplektācijā iekļauto rokasgrāmatu.
- Ārējās ierīces savienojums atšķirsies atbilstoši modelim.
- Pievienojiet ārējās ierīces televizoram neatkarīgi no televizora portu secības.

Savienojumu pārskats

Pievienojiet dažādas ārējās ierīces pie televizora aizmugurējā panelī esošajiem portiem.

- 1 Atrodiet ārējo ierīci, kuru vēlaties pievienot televizoram, kā redzams attēlā.
- 2 Pārbaudiet ārējās ierīces savienojuma veidu.
- 3 Atrodiet atbilstošo attēlu un pārbaudiet informāciju par savienojumu.

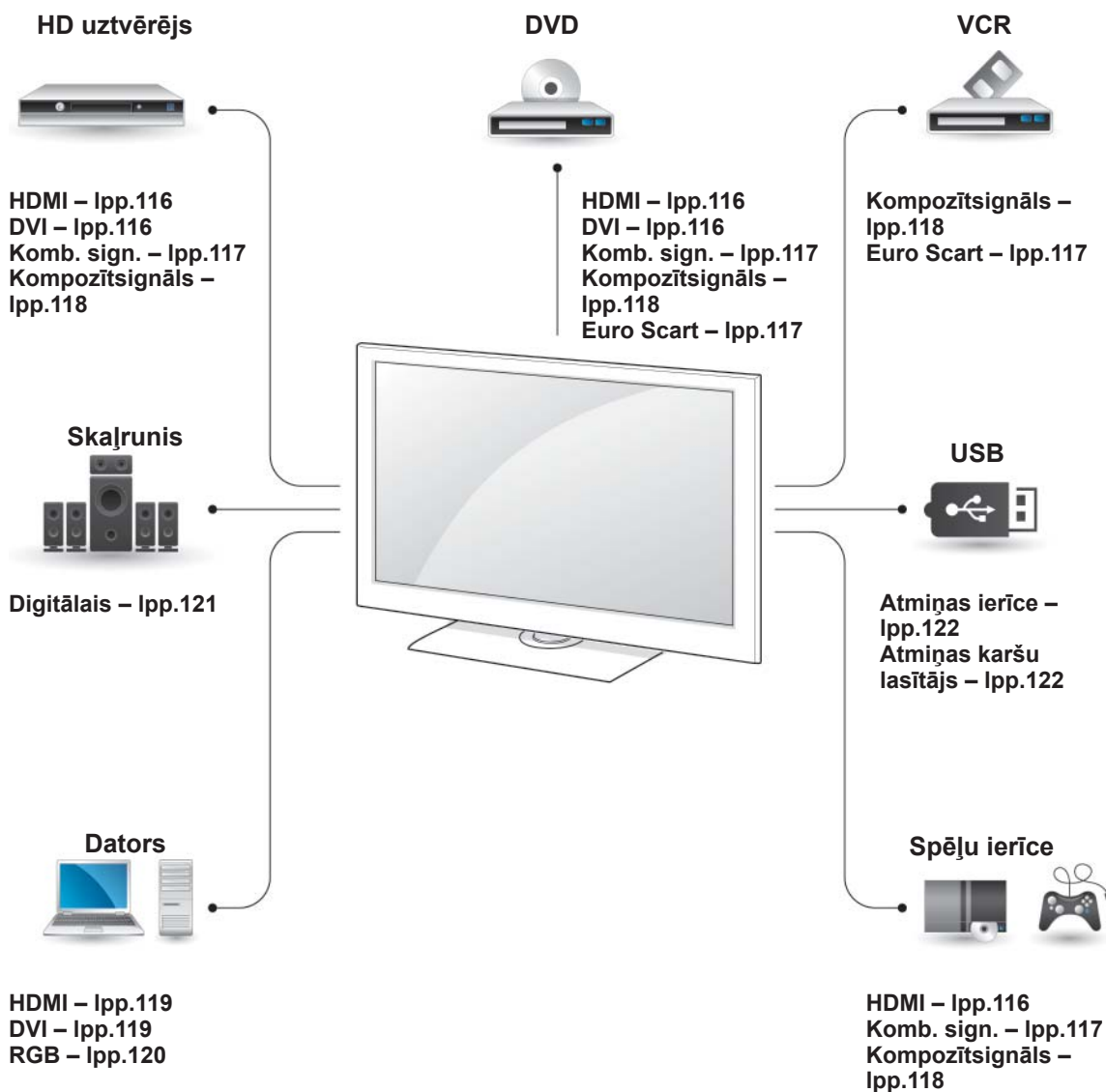

! PIEZĪME

- Lai pievienotu spēļu ierīci televizoram, izmantojiet spēļu ierīces komplektācijā ietverto kabeli.
- Ārējās aparatūras lietošanas norādījumus skatiet tās rokasgrāmatā.

- Šajā sadaļā **SAVIENOJUMU VEIDOŠANA** galvenokārt ir parādītās shēmas modeļiem 47/55LW95**.
- Redzamais attēls var atšķirties no jūsu televīzora.

HD uztvērēja, DVD atskaņotāja vai videomagnetofona pievienošana

Pievienojiet HD uztvērēju, DVD atskaņotāju vai videomagnetofonu pie televizora un izvēlieties atbilstošu ievades signāla režīmu.

HDMI savienojums

Tas pārraida digitālo video un audio signālu no ārējās ierīces uz televizoru. Savienojiet ārējo ierīci un televizoru, izmantojot HDMI kabeli, kā redzams attēlā.

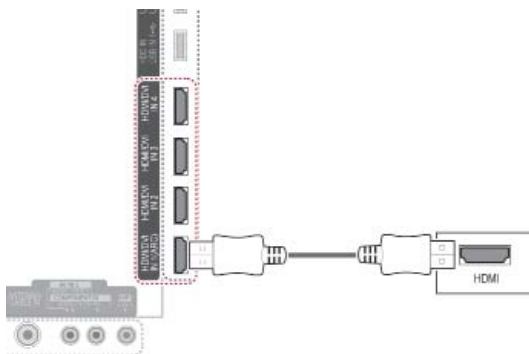

! PIEZĪME

- Izmantojiet jaunāko lielātruma HDMI™ kabeli ar funkciju CEC (patēriņa elektroierīču vadība).
- Lielātruma HDMI™ kabeliem ir veikta pārbaude uz HD signāla pārraidi pat līdz 1080p vai lielāku ātrumu.

DVI-HDMI savienojums

Tas pārraida digitālo videosignālu no ārējās ierīces uz televizoru. Savienojiet ārējo ierīci un televizoru, izmantojot DVI-HDMI kabeli, kā redzams attēlā. Lai pārraidītu audiosignālu, pievienojiet audiokabeli.

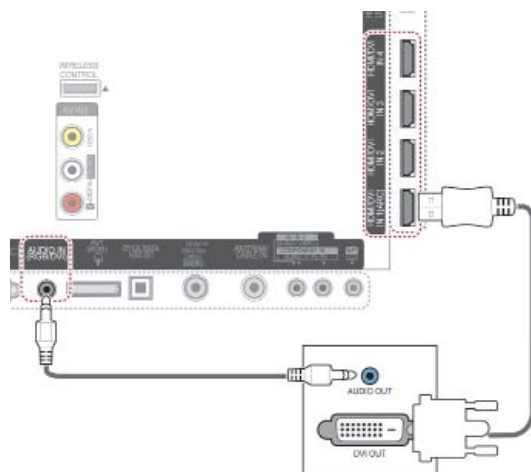

Kombinētā signāla savienojums

Tas pārraida analogo video un audio signālu no ārējās ierīces uz televizoru. Savienojiet ārējo ierīci un televizoru, izmantojot kombinētā signāla kabeli, kā redzams attēlā.

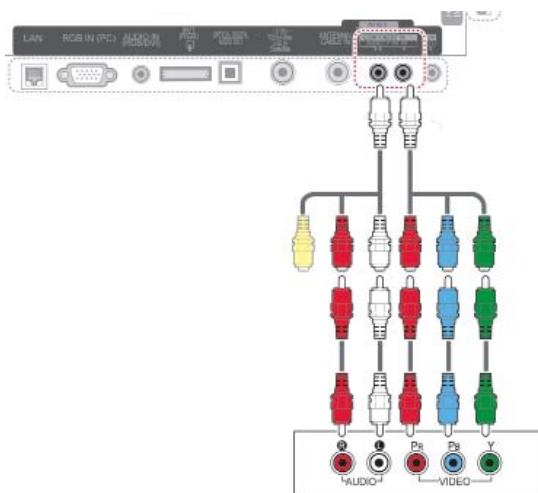

! PIEZĪME

- Ja kabeli ir uzstādīti nepareizi, tas var radīt attēla rādīšanu melnbaltās krāsās vai ar izkropļotām krāsām. Pārbaudiet to, lai nodrošinātu, ka kabelis atbilst nepieciešamajam krāsu savienojumam.

Euro Scart savienojums

Tas pārraida video un audio signālu no ārējās ierīces uz televizoru. Savienojiet ārējo ierīci un televizoru, izmantojot Euro Scart kabeli, kā redzams attēlā. Lai parādītu attēlus, lietojot progresīvo izvēršanu, noteikti izmantojiet Euro Scart kabeli.

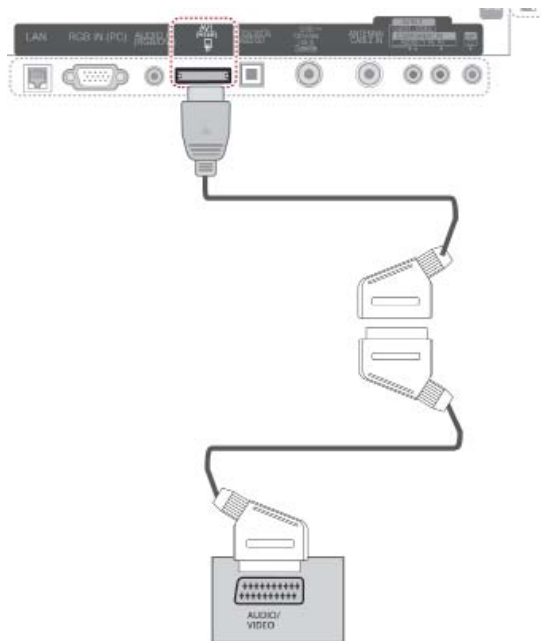

Pašreizējais ievades režīms \ Izejas veids	AV1 (Televizora izeja ¹)	AV1 (Kad notiek DTV plānotā ierakstīšana, izmantojot ierakstīšanas aprīkojumu.)
Digitālā TV	Digitālā TV	O
Analogā TV, AV	Analogā TV	O
Kombinētais signāls/RGB	Analogā TV	(Ievades režīms ir pārveidots par DTV.)
HDMI	X	X

TV izeja: izejā nodrošina analogos vai digitālos TV signālus.

! PIEZĪME

- Ja vēlaties izmantot Euro scart kabeli, jāizmanto Euro scart kabelis ar ekranētu signāla vadu.
- Skatoties digitālo televīziju 3D attēlveidošanas režīmā, monitora izejas signālus nevar raidīt caur SCART kabeli. (Tikai 3D modeļiem)
- Ja ieslēgsiet 3D režīmu, kamēr digitālajā televīzijā tiek veikts plānots ieraksts, monitora signālu nevarēs raidīt caur SCART kabeli, un ierakstu nevarēs veikt. (Tikai 3D modeļiem)

Kompozītsignāla savienojums

Tas pārraida analogo video un audio signālu no ārējās ierīces uz televizoru. Savienojiet ārējo ierīci un televizoru, izmantojot kompozītsignāla kabeli, kā redzams attēlā.

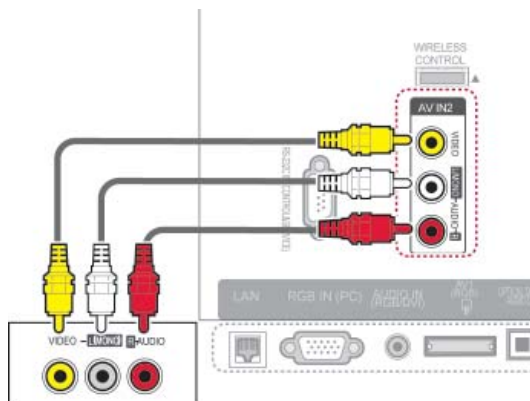

vai

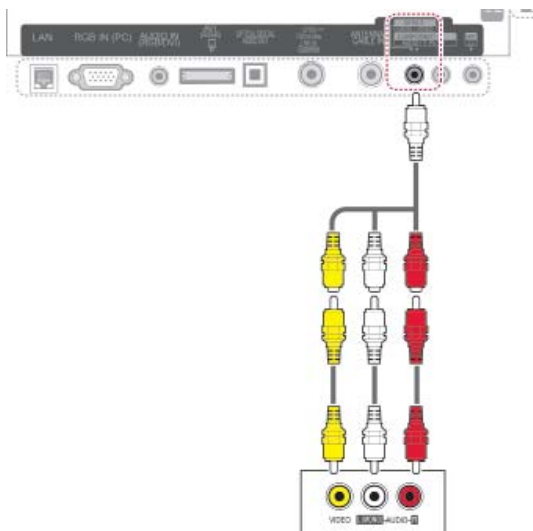

Savienojums ar datoru

! PIEZĪME

- Lai iegūtu vislabāko attēla kvalitāti, ieteicams televizoram izmantot HDMI savienojumu.

! PIEZĪME

- Ja jums ir mono videomagnetofons, pievienojiet videomagnetofona audio kabeli televizora ligzdai AUDIO L/MONO.

HDMI savienojums

Tas pārraida digitālo video un audio signālu no datora uz televizoru. Savienojiet datoru un televizoru, izmantojot HDMI kabeli, kā redzams attēlā.

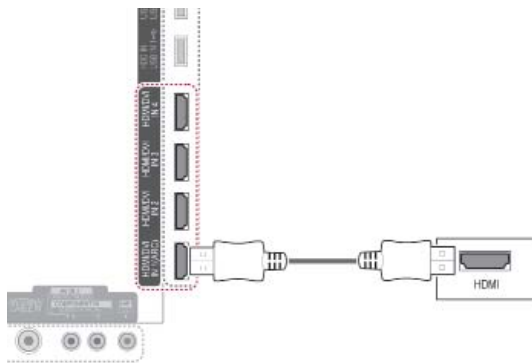

DVI-HDMI savienojums

Tas pārraida digitālo videosignālu no datora uz televizoru. Savienojiet datoru un televizoru, izmantojot DVI-HDMI kabeli, kā redzams attēlā. Lai pārraidītu audiosignālu, pievienojiet audiokabeli.

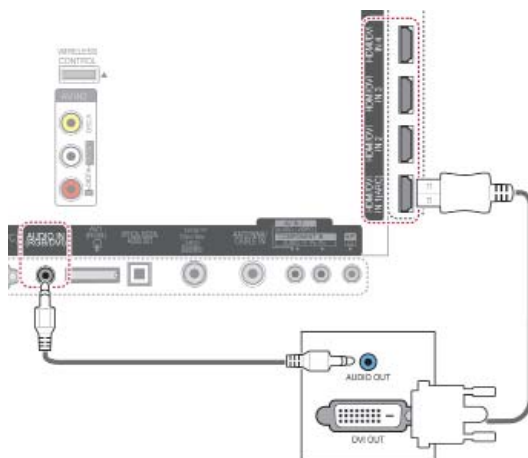

RGB savienojums

Tas pārraida analogo videosignālu no datora uz televizoru. Savienojiet datoru un televizoru, izmantojot komplektācijā iekļauto D-sub 15 kontaktu signāla kabeli, kā redzams attēlā. Lai pārraidītu audiosignālu, pievienojiet audiokabeli.

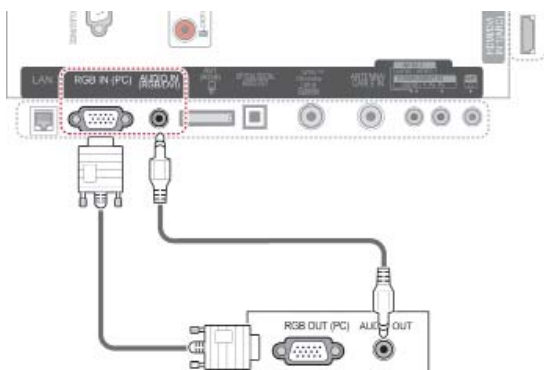

! PIEZĪME

- Datora darba režīmā var rasties trokšņi, ko izraisa atsevišķas izšķirtspējas, vertikālā attēla struktūra, kontrasts vai spilgtums. Mainiet datora režīmu uz citu izšķirtspēju, mainiet atsvaidzes intensitāti vai izvēlnē regulējiet spilgtumu un kontrastu, līdz attēls paliek tīrs. Ja datora grafiskās kartes atsvaidzes intensitāti nevar mainīt, nomainiet datora grafisko karti vai konsultējieties ar datora grafiskās kartes ražotāju.
- Sinhronizācijas ievades signāla forma horizontālās un vertikālās izvērse frekvencēm ir atšķirīga.
- Mēs iesakām datora režīmā izmantot 1920 x 1080, 60 Hz; tā tiks nodrošināta labākā attēla kvalitāte.
- Savienojiet signāla kabeli no datora monitora izvades līgzdas ar displeja RGB (PC) vai arī signāla kabeli no datora HDMI izvades līgzdas ar displeja HDMI IN (vai HDMI/DVI IN) pieslēgvietu.
- Pievienojiet audiokabeli no datora TV audio ieejai. (Audiokabeļi televizora piegādes komplektā nav iekļauti.)
- Ja lietojat skaņas karti, noregulējiet datora skaņu pēc vajadzības.
- Ja datora grafiskā karte neizdod signālu vienlaikus gan analogā, gan digitālā RGB režīmā, savienojiet tikai vienu – vai nu RGB, vai arī HDMI IN (vai HDMI/DVI IN), lai rādītu datora informāciju uz displeja.
- Lietojot kabeli, kas savieno HDMI ar DVI, DOS režīms var nedarboties (atkarībā no izmantotās videokartes).
- Ja tiek izmantots pārāk garš RGB-PC kabelis, ekrānā iespējami traucējumi. Iesakām izmantot kabeli, kas ir īsāks par 5 m. Tas nodrošina vislabāko attēla kvalitāti.

Audiosistēmas savienojums

Izmantojiet ārējo audiosistēmu iebūvētā skaļruņa vietā.

! PIEZĪME

- Ja izmantojat ārējo audioierīci iebūvētā skaļruņa vietā, izslēdziet funkciju TV skaļrunis (lpp.104).

Digitālā optiskā audio savienojums

Tas pārraida digitālo audiosignālu no televizora uz ārējo ierīci. Savienojiet ārējo ierīci un televizoru, izmantojot optisko audiokabeli, kā redzams attēlā.

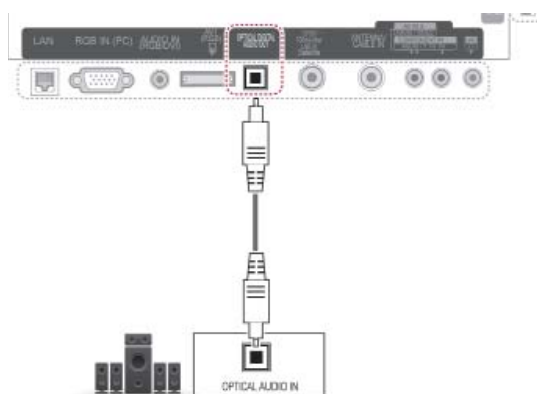

! UZMANĪBU!

- Neskatieties iekšā pa optisko izejas ligzdu. Skatīšanās uz lāzera staru var bojāt redzi.

Austiņu savienojums

Varat klausīties skaņu, izmantojot austiņas.

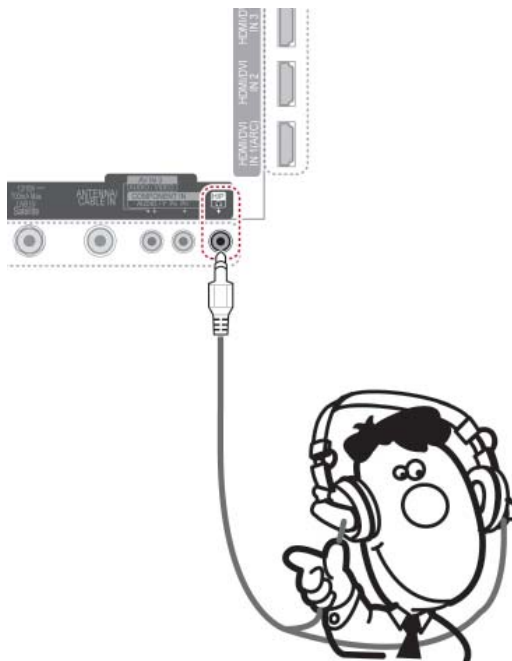

! PIEZĪME

- Kad ir pievienotas austiņas, izvēlnes AUDIO elementi ir atslēgti.
- Pārslēdzoties uz **AV REŽĪMS**, kad ir pieslēgtas austiņas, šis izmaiņas attieksies uz video, bet ne uz audio iestatījumiem.
- Kad ir pieslēgtas austiņas, nevar izvēlēties optisko digitālā audio izeju.
- Austiņu pretestība: 16 Ω
- Austiņu maksimālā audio izvade: no 10 mW līdz 15 mW
- Austiņu spraudņa lielums: 0,35 cm

Savienojums ar USB

Pievienojiet USB atmiņas ierīci, piemēram, USB zibatmiņu, ārējo cieto disku vai USB atmiņas karšu lasītāju, pie televizora un atveriet izvēlni Smart Share, lai izmantotu dažādos multivides failus. Skatiet sadaļu “USB atmiņas ierīces savienojums” un sadaļu “Failu pārlūkošana”.

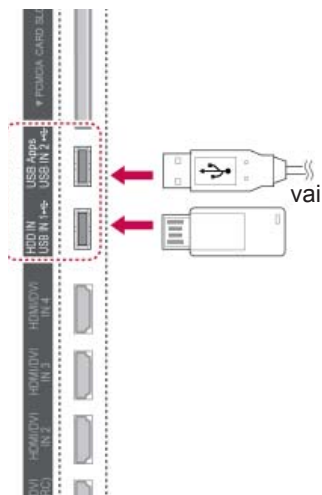

CI moduļa savienojums

Skatiet šifrētos (maksas) pakalpojumus digitālās TV režīmā. Šī funkcija nav pieejama visās valstīs. (lpp.40)

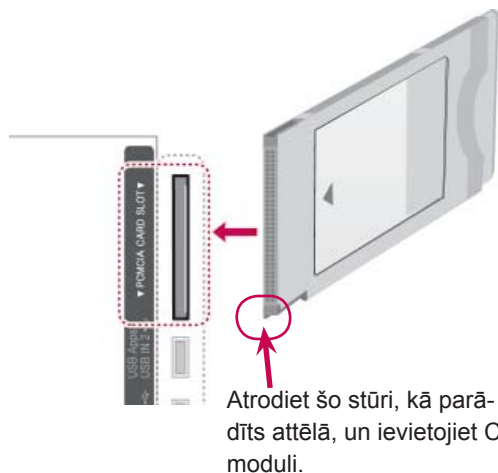

! PIEZĪME

- Pārbaudiet, vai CI modulis PCMCIA kartes ligzdā ir ievietots pareizā virzienā. Ja modulis ir ievietots nepareizi, tas var izraisīt televizora un PCMCIA kartes ligzdas bojājumus.

Bezvadu multivides moduļa savienojums

LG televizori ar bezvadu vadības portu atbalsta LG bezvadu multivides moduli, ko var iegādāties atsevišķi. Ja televizoram pievieno bezvadu sakaru atslēgu (iekļauta bezvadu multivides moduļa komplektā), LG bezvadu multivides modulim var pievienot ārējās ierīces, un video un audio signāli tiks sūtīti televizoram, izmantojot bezvadu sakarus.

Lietošanas instrukcijas skatiet bezvadu multivides moduļa rokasgrāmatā.

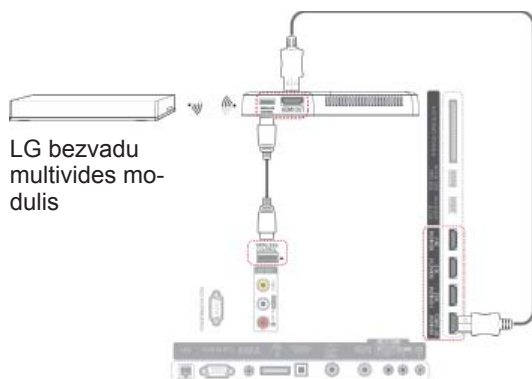

LG bezvadu multivides modulis

! PIEZĪME

- Izmantojot ārējo ierīci, kas savienota ar bezvadu multivides moduli, dažas TV izvēlnes funkcijas var nedarboties.

SIMPLINK savienojums

Atskaņojiet un vadiet AV ierīci, kas pievienota ar HDMI kabeli, izmantojot HDMI-CEC. Šis televizors var darboties ar ierīcēm, kas atbalsta HDMI-CEC, bet pilnībā atbalstītas tiek tikai ierīces ar logotipu .

Vienu HDMI kabeļa galu pievienojiet televizora aizmugurē esošajam HDMI/DVI IN vai HDMI IN terminālam, bet otru galu pievienojiet SIMPLINK ierīcei.

! PIEZĪME

- Ja pievienotā ierīce neatbalsta HDMI-CEC, SIMPLINK funkcija nav pieejama.
- Lai lietotu SIMPLINK, ir jāizmanto lielātruma HDMI kabelis ar *CEC funkciju. (*CEC: patēriņa elektroierīču vadība).
- SIMPLINK var nedarboties pareizi, ja izmantojat trešās puses ierīci, kurai ir HDMI-CEC funkcija.
- Bezvadu ārējai izvadei netiek atbalstīta funkcija SIMPLINK.

SIMPLINK izvēlņu aktivizēšana un izmantošana

- 1 Lai atvērtu ievades signāla avotus, nospiediet **INPUT (IEVADE)**.
- 2 Lai atvērtu ātrās SIMPLINK izvēlnes, nospiediet sarkano pogu.
- 3 Spiediet navigācijas pogas, lai atlasītu **ieslēgt**.
- 4 Spiediet navigācijas pogas, lai ritinātu uz vienu no ierīcēm, un pēc tam nospiediet **OK (Labi)**.

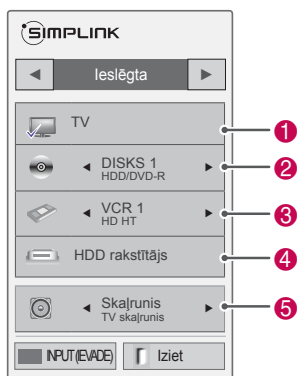

Nr.	Apraksts
1	Iepriekš izvēlēta TV kanāla rādīšana.
2	Disku atskaņošana. Ja ir pieejami vairāki diski, diska nosaukums tiek rādīts ekrāna lejasdaļā.
3	Pievienotā videomagnetofona vadība.
4	HDD (cietā diska) ierakstu atskaņošana: cietajā diskā saglabāto disku vadība.
5	Audio izvade mājas kinozāles skaļrunī vai audio izvade televizorā: audio izejas maiņa starp mājas kinozāles skaļruni un TV skaļruni.

- Izvēlētajai ierīcei tiek parādīta atzīme.
- Pieejamās ierīces tiek parādītas gaišā krāsā.
- Nepieejamās ierīces tiek parādītas pelēkā krāsā.

- 5 Vadiet izvēlēto AV ierīci.
 - **Tiešā atskaņošana:** ja AV ierīces ir pievienotas televizoram, varat tieši vadīt šīs ierīces un atskaņot multivides failus, nenorādot papildu iestatījumus.
 - **Izvēlēties AV ierīci:** televizoram pievienotas AV ierīces izvēle.
 - **Diska atskaņošana:** vadiet pievienotās AV ierīces, izmantojot navigācijas pogas un pogas **OK (LABI)**, **▶**, **■**, **II**, **◀** un **▶▶**.
 - **Izslēgt visas ierīces:** izslēdzot televizoru, visas pievienotās ierīces tiek izslēgtas.
 - **Pārslēgt audio izvadu:** nodrošina veidu, kā vienkārši pārslēgt audio izvadu.
 - **Sinhronizēt ieslēgšanu:** ja HDMI terminālam pievienotais aprīkojums ar SIMPLINK funkciju sāk atskaņošanu, televizors tiks automātiski ieslēgts.

! PIEZĪME

- Ja maināt ieejas avotu, nospiežot pogu **INPUT (IEVADE)**, SIMPLINK ierīces darbojošās funkcija tiks pārtraukta.
- Ja izvēlaties ierīci, kurai ir mājas kinozāles funkcija, skaņas izeja automātiski tiek pārslēgta uz mājas kinozāles skaļruni, bet TV skaļrunis tiek izslēgts.
- Ja pievienotā SIMPLINK mājas kinozāles sistēma neatskaņo audio no televizora, optiskā kabeļa vienu galu pievienojiet televizora aizmugurē esošajam DIGITĀLĀS AUDIO IZVADES terminālam, bet otru kabeļa galu pie SIMPLINK ierīces aizmugurē esošajam DIGITĀLĀS AUDIO IZVADES terminālam.

TELETEKSTS

- Šī funkcija nav pieejama visās valstīs.

Teleteksts ir brīvs pakalpojums, ko apraida lielākā TV staciju daļa un kas sniedz pašu jaunāko informāciju par jaunākajām ziņām, gaidāmo laiku, televīzijas programmām, biržas indeksiem un daudzām citām tēmām.

Šī TV teleteksta dekodērs var atbalstīt sistēmas VIENKĀRŠS, AUGSTĀKĀ LĪMEŅA un ĀTRAIS TEKSTS. VIENKĀRŠS (standarta teleteksts) ietver virkni lapu, ko izvēlas, tieši ievadot atbilstošo lapas numuru. AUGSTĀKĀ LĪMEŅA un ĀTRAIS TEKSTS ir modernākas metodes, kas dod iespēju ātri un viegli izvēlēties teleteksta informāciju.

Ieslēgšana/izslēgšana

Lai ieslēgtu teletekstu, nospiediet pogu **TEXT** (TEKSTS). Ekrānā tiek parādīta pirmā lapa vai pēdējā lapa.

Ekrāna virsrakstā ir redzami divu lapu numuri, TV stacijas nosaukums, datums un laiks. Pirmais lapas numurs norāda jūsu izvēli, kamēr otrais numurs atbilst pašreiz redzamajai lapai.

Lai izslēgtu teletekstu, nospiediet pogu **TEXT** (TEKSTS). Vēlreiz tiek parādīts iepriekšējais režīms.

Vienkāršs teksts

Lapas izvēle

- 1 Ar CIPARU pogām ievadiet vēlamās lapas numuru kā trīsciparu skaitli. Ja izvēles laikā tiek piespiests nepareizs numurs, jāpabeidz trīsciparu numura ievade un tad atkārtoti jāievada pareizais lapas numurs.
- 2 Pogu **P** \wedge \vee var izmantot, lai izvēlētos iepriekšējo vai nākamo lapu.

Augstākā līmeņa teksts

Lietotāja rokasgrāmatā ekrāna lejasdaļā ir parādīti četri lauki – sarkans, zaļš, dzeltens un zils. Dzeltens lauks apzīmē nākamo grupu, un zilais lauks norāda nākamo bloku.

Bloka/grupas/lapas izvēle

- 1 Ar zilo pogu varat pāriet no bloka uz bloku.
- 2 Izmantojiet dzeltenu pogu, lai pārietu uz nākamo grupu ar automātisku pāreju uz nākamo bloku.
- 3 Izmantojot zaļo pogu, varat pāriet uz nākamo esošo lapu ar automātisku pāreju uz nākamo grupu.
- 4 Pārmaiņus var izmantot pogu **P** \wedge . Nospiežot sarkano pogu, var atgriezties iepriekšējā izvēlē. Pārmaiņus var izmantot pogu **P** \vee .

Lapas tieša izvēle

Atbilstoši teleteksta režīmam SIMPLE (VIENKĀRŠS), lapu var izvēlēties, ievadot tās trīsciparu numuru, izmantojot CIPARU pogas režīmā TOP (AUGSTĀKĀ LĪMEŅA) teksts.

Ātrais teksts

Teleteksta lapas ir kodētas ar krāsām gar ekrāna lejasdaļu, un tās tiek izvēlētas, nospiežot atbilstošo krāsu pogu.

Lapas izvēle

- 1 Nospiediet pogu **T.OPT** un pēc tam izmantojiet navigācijas pogas, lai izvēlētos izvēlni . Atveriet rādītāju lapu.
- 2 Lapas, kas ir kodētas ar krāsu gar apakšējo rindu, var izvēlēties, izmantojot tās pašas krāsu pogas.
- 3 Atbilstoši teleteksta režīmam VIENKĀRŠS lapu var izvēlēties, ievadot tās trīsciparu numuru, izmantojot ciparu pogas režīmā ĀTRAIS TEKSTS.
- 4 Pogu **P** \wedge \vee var izmantot, lai izvēlētos iepriekšējo vai nākamo lapu.

Īpašā teleteksta funkcija

Nospiediet pogu **T. OPT** un tad izmantojiet navigācijas pogas, lai atlasītu izvēlni **Teksta opcija**.

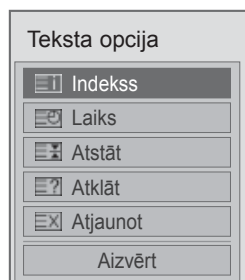

Indekss

Izvēlieties katru rādītāju lapu.

Laiks

Skatoties TV programmu, izvēlieties šo izvēlni, lai ekrāna augšējā labajā stūrī redzētu laiku. Teleteksta režīmā nospiediet šo pogu, lai izvēlētos apakšlapas numuru. Apakšlapas numurs parādās ekrāna lejasdaļā. Lai atstātu vai mainītu apakšlapu, nospiediet sarkano pogu, zaļo pogu, < > vai CIPARU pogas.

Atstāt

Tas aptur automātisko lapas maiņu, kas notiktu, ja teleteksta lapa ietver 2 vai vairākas apakšlapas. Apakšlapu skaits un ekrānā attēlotā apakšlapa parasti ir redzama ekrānā zem laika. Izvēloties šo izvēlni, ekrāna augšējā kreisajā stūrī parādās apturēšanas simbols un automātiskā lapu maiņa nav aktīva.

Atklāt

Izvēlieties šo izvēlni, lai parādītu slēpto informāciju, piemēram, mīklu vai viktorīnu atrisinājumus.

Atjaunot

Gaidot jauno teleteksta lapu, ekrānā ir redzams TV attēls. Jaunās lapas attēls parādīsies ekrāna augšējā kreisās puses stūrī. Kad ir pieejama atjauninātā lapa, displejā attēla vietā būs redzams lapas numurs. Izvēlieties šo izvēlni vēlreiz, lai redzētu atjaunināto teleteksta lapu.

PIEZĪME

- Apvienotajā Karalistē (digitālajā režīmā) poga **T. OPT** nedarbojas.

DIGITĀLAIS TELETEKSTS

- Šī funkcija darbojas tikai Apvienotajā Karalistē un Īrijā.

Displejs nodrošina Jums piekļuvi digitālajam teletekstem, kas ir krietni uzlabots dažādos aspektos, kā piemēram, teksts, grafika utt.

Šim digitālajam teletekstem var piekļūt izmantojot speciālus digitālā teleteksta pakalpojumus un specifiskus servisu, kas pārraida digitālo teletekstu.

Teleteksts digitālā pakalpojuma ietvaros



- 1 Nospiediet ciparu pogu vai pogu **P** ^ v, lai izvēlētos digitālo pakalpojumu, kas pārraida digitālo teletekstu.
- 2 Izpildiet norādījumus digitālajā teletekstā un pārvietojieties uz nākamo darbību, spiežot pogas **TEXT (TEKSTS)**, **OK (LABI)**, navigācijas pogu, sarkano pogu, zaļo pogu, dzeltenu pogu, zilo pogu vai **CIPARU** pogas.
- 3 Lai mainītu digitālā teleteksta pakalpojumu, vienkārši izvēlieties citu pakalpojumu, izmantojot ciparu pogu vai pogu **P** ^ v.

Teleteksts digitālā pakalpojumā



- 1 Nospiediet ciparu pogu vai pogu **P** ^ v, lai izvēlētos noteiktu pakalpojumu, kas pārraida digitālo teletekstu.
- 2 Lai ieslēgtu teletekstu, nospiediet pogu **TEXT (TEKSTS)** vai krāsu pogu.
- 3 Izpildiet norādījumus digitālajā teletekstā un pārvietojieties uz nākamo darbību, spiežot pogas **TEXT (TEKSTS)**, **OK (LABI)**, navigācijas pogu, sarkano pogu, zaļo pogu, dzeltenu pogu, zilo pogu vai **CIPARU** pogas.
- 4 **Nospiediet** **TEXT (TEKSTS)** vai krāsu pogu, lai izslēgtu digitālo teletekstu un atgrieztos TV skatīšanās režīmā.

Dažos pakalpojumos teksta pakalpojumiem var piekļūt, izmantojot sarkano pogu.

TEHNISKĀ APKOPE

Regulāri atjauniniet un tīriet televizoru, lai nodrošinātu labāko attēla kvalitāti un pagarinātu produkta kalpošanas laiku.

Televizora programmatūras atjaunināšana

Lejupielādējiet un instalējiet jaunāko programmatūru, izveidojot savienojumu ar programmatūras serveri vai apraides OTA pakalpojumu, lai uzlabotu vai mainītu izstrādājuma funkciju vai pievienotu jaunas funkcijas.

Programmatūras atjaunināšana var nedarboties pareizi, kas ir atkarīgs no interneta vides un DTV signāla stipruma. Ja tā notiek, jūs varat saņemt jaunākos programmatūras atjauninājumus autorizētā LG Electronics klientu apkalpes centrā.

Pašreizējās programmatūras versijas pārbaude vai programmatūras atjaunināšana

- 1 Nospiediet **Home** (Sākums), lai atvērtu Sākuma izvēlni.
- 2 Spiediet navigācijas pogas, lai ritinātu uz izvēlni **IESTATĪŠANA**, un nospiediet **OK** (LABI).
- 3 Spiediet navigācijas pogas, lai ritinātu uz izvēlni **ATBALSTĪS**, un nospiediet **OK** (LABI).
- 4 Spiediet navigācijas pogas, lai ritinātu uz izvēlni **Programmatūras atjaunināšana**, un nospiediet **OK** (LABI).
Tiek parādīta pašreizējā programmatūras versija.
- 5 Izvēlieties **Pārbaudīt atjauninājuma versiju**, lai manuāli pārbaudītu programmatūras versiju.

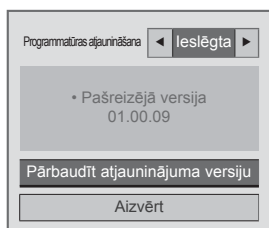

Ja atlasāt **Programm. atjaunināšana — Ieslēgt**, televizors atrod jauno programmatūru, izmantojot NSU*/OTA*, un ekrānā tiek atvērts atjauninājuma uznirošais logs.

* NSU (Tīkla programmatūras atjaunināšana): ja televizoram ir izveidots savienojums ar internetu, tas atrod jauno programmatūru, kas augšupielādēta LG serverī.

* OTA (Bezvadu): skatoties digitālās apraides sistēmā, televizors pārsūta jauno programmatūru, izmantojot DTV signālu.

! PIEZĪME

- Programmatūras atjaunināšanas laikā neatvienojiet LAN kabeli, neizslēdziet televizoru un neatvienojiet strāvas vadu.
- Ja programmatūras atjaunināšanas laikā, izmantojot OTA, pārslēdzat kanālu, atjaunināšana tiek pārtraukta. Process tiek atsākts, kad pārslēdzat uz sākotnējo programmu. Atjaunināšana tiek turpināta pat tad, ja strāva tiek atslēgta, izmantojot tālvadības pulti. Šādā gadījumā ir normāli, ja barošanas indikatora krāsa mainās un ekrāns ir tumšs. Ierīce atsāk darboties normālā režīmā, tiklīdz atjaunināšana ir pabeigta.
- Premium pakalpojums ir atspējots laikā, kad programmatūra tiek atjaunināta, izmantojot NSU.
- Jūs varat pārbaudīt programmatūras atjaunināšanas statusu izvēlnē Programmatūras atjaunināšana vai skatīt atjaunināšanas informāciju, kas redzama kanāla simbolā.
- Savienojuma atjaunināšanas pakalpojums (tikai ziemeļu valstīm paredzētajiem modeļiem): jūs varat pārbaudīt, vai LG OTA pakalpojums ir pieejams DTV kanālā, nospiežot šo Magic Motion tālvadības pults pogu vai sarkano pogu, kad zem kanāla simbola tiek parādīts ziņojums Atrasts atjauninājums.

- 6 Ja atjaunināšana ir pabeigta, televizors automātiski restartēsies pēc 5 sekundēm. Jums var būt nepieciešams atiestatīt dažas opciju **IESTATĪŠANA**, **ATTĒLS** vai **AUDIO** izvēlnes.

! PIEZĪME

- Nav iespējams pazemināt uz vecāku programmatūras versiju.
- Programmatūras atjaunināšanas ilgums var būt atšķirīgs, kas ir atkarīgs no programmatūras izmēriem, tīkla apstākļiem vai DTV signāla stipruma.
- Ja programmatūras atjauninājuma lejupielāde neizdodas, izmantojot bezvadu savienojumu, uz laiku pievienojiet kabeli tieši pie maršrutētāja. Ja lejupielāde joprojām neizdodas, sazinieties ar klientu apkalpošanas dienestu.

Televizora tīrīšana

UZMANĪBU!

- Vispirms izslēdziet televizoru un atvienojiet strāvas vadu un visus citus kabeļus.
- Ja televizors tiek atstāts bez uzraudzības un netiek izmantots ilgu laika periodu, atvienojiet strāvas vadu no sienas kontaktrozetes, lai zibens vai strāvas pārspriegojumi neradītu bojājumus.

Ekrāns un rāmis

Lai notīrītu putekļus vai vieglus netīrumus, tīriet virsmu ar sausu, tīru un mīkstu drāniņu.

Lai notīrītu lielus netīrumus, tīriet virsmu ar mīkstu drāniņu, kas samitrināta ar tīru ūdeni vai atšķaidītā vieglā mazgāšanas līdzeklī. Pēc tam nekavējoties notīriet ar sausu drāniņu.

UZMANĪBU!

- Nespiediet, neberzējiet un nesitiet virsmu ar nagu vai asu priekšmetu, jo tādējādi varat saskrāmbāt ekrānu un attēls var tikt izkropļots.
- Neizmantojiet tādas ģīmiskās vielas kā vasks, benzols, spirts, atdīfaiidītāji, insekticīdi, gaisa atsvaidzinātāji, smērvielas, jo tās var sabojāt ekrāna apdari un izraisīt krāsu izmaiņas.

Korpuss un statīvs

Lai notīrītu putekļus vai vieglus netīrumus, tīriet korpusu ar sausu, tīru un mīkstu drāniņu.

Lai notīrītu lielus netīrumus, tīriet korpusu ar mīkstu drāniņu, kas samitrināta ar tīru ūdeni vai ūdenim pievienotu nelielu mazgāšanas līdzekļa daudzumu. Pēc tam nekavējoties notīriet ar sausu drāniņu.

UZMANĪBU!

- Nesmidziniet šķidrums uz virsmas. Ja televizorā nokļūst ūdens, var tikt izraisīta aizdegšanās, elektriskās strāvas trieciens vai ierīces nepareiza darbība.
- Nelietojiet ķīmiskās vielas, jo tās var sabojāt virsmu.

Strāvas vads

Regulāri noslaukiet visus putekļus un netīrumus, kas sakrājušies uz strāvas vada.

“Attēla izdegšanas/sadegšanas” novēršana televizora ekrānā



- Ja nekustīgs attēls ekrānā ir redzams ilgāku laiku, šis fiksētais attēls var iespiesties ekrānā un atstāt neatgriezenisku kropļojumu. Tā ir “attēla izdegšana/sadegšana”, ko garantija nesedz.
- Ja ilgstoši lietojat 4:3 malu attiecības iestatījumu, attēla izdegšana var parādīties arī jūsu televizora teksta daļās.
- Lai novērstu attēla izdegšanu, neatstājiet nekustīgu attēlu televizora ekrānā uz ilgu laika periodu (2 vai vairākas stundas LCD televizoram, 1 vai vairākas stundas plazmas TV).

PROBLĒMU NOVĒRŠANA

Vispārēja informācija

Problēma	Izšķirtspēja
Nevar vadīt televizora funkcijas, izmantojot tālvadības pulti.	<ul style="list-style-type: none"> • Pārbaudiet televizora tālvadības sensoru un mēģiniet vēlreiz. • Pārbaudiet, vai starp televizoru un tālvadības pulti nav neviena šķēršļa. • Pārbaudiet, vai baterijas darbojas un ir atbilstoši ievietotas (\oplus ar \oplus, \ominus ar \ominus). • Pārbaudiet, vai atbilstošs ievades signāla režīms, piemēram, televizors vai videomagnetofons, ir iestatīts tālvadības pults izmantošanai.
Attēls netiek rādīts, un nav dzirdama skaņa.	<ul style="list-style-type: none"> • Pārbaudiet, vai televizors ir ieslēgts. • Pārbaudiet, vai strāvas vads ir pievienots sienas kontaktrozetei. • Pārbaudiet, vai sienas kontaktrozete darbojas, pievienojot citas ierīces.
Ieslēdzot televizoru, attēls kustas lēnām.	<ul style="list-style-type: none"> • Televizora ieslēgšanās laikā attēls tiek izslēgts. Tā ir normāla parādība. Ja pēc dažām minūtēm attēls netiek parādīts, atslēdziet televizoru no strāvas uz 30 sekundēm un mēģiniet vēlreiz. Ja attēls joprojām nav redzams, sazinieties ar vietējo pilnvaroto apkalpes dienestu.
Nevar pievienot ārējās ierīces.	<ul style="list-style-type: none"> • Skatiet sadaļu "Savienojumu pārskats" un pievienojiet ārējo ierīci.
Televizors pēkšņi izslēdzas.	<ul style="list-style-type: none"> • Pārbaudiet barošanas vadības iestatījumus. Strāvas padeve var būt ar traucējumiem. • Pārbaudiet, vai Laika iestatījumu režīmā ir aktivizēta funkcija Automātiskais miega režīms. Skatiet sadaļu "Miega taimeris". • Ja televizors ieslēgtā režīmā nesaņem signālu, tas tiks automātiski izslēgts pēc 15 minūtēm, kad neviena darbība nav veikta.

Audio

Problēma	Izšķirtspēja
Attēlu rādīšanas laikā nav skaņas.	<ul style="list-style-type: none"> • Spiediet pogu \triangleleft + vai -. • Pārbaudiet, vai skaņa nav izslēgta, nospiežot pogu MUTE (IZSL. SKAŅU). • Pārslēdziet uz citiem kanāliem. Iespējama problēma ar apraidi. • Pārbaudiet, vai audiokabeļi ir pareizi pievienoti. • Pārbaudiet, vai opciju izvēlnē ir aktivizēta funkcija TV skaļrunis.
Nav signāla no viena no skaļruņiem.	<ul style="list-style-type: none"> • Noregulējiet balansu ar atbilstošo izvēlnes opciju.
Neparasta skaņa no ierīces iekšpusēs.	<ul style="list-style-type: none"> • Ja mainās apkārtējās vides mitruma līmenis vai temperatūra, tad televizora ieslēgšanas vai izslēgšanas laikā var atskanēt neparasts troksnis. Televizoram nav nekādu problēmu.

Video

Problēma	Izšķirtspēja
Attēls redzams melnbaltā krāsā vai krāsu kvalitāte ir zema.	<ul style="list-style-type: none"> • Pielāgojiet krāsu iestatījumus izvēlnes opcijā. • Nodrošiniet pietiekamu attālumu starp televizoru un citām elektroierīcēm. • Pārslēdziet uz citiem kanāliem. Iespējama problēma ar apraidi.
Redzamas horizontālas vai vertikālas joslas vai attēls ir izplūdis.	<ul style="list-style-type: none"> • Pārbaudiet, vai nav lokālu traucējumu, piemēram, no elektroierīces vai jaudīga instrumenta.
Attēlos redzamas līnijas vai svītras.	<ul style="list-style-type: none"> • Pārbaudiet antenu vai pagrieziet antenu pareizajā virzienā.
Pēc televizora izslēgšanas parādās pēcattēli (māņattēli).	<ul style="list-style-type: none"> • Iespējams, ka pikseli ir bojāti ilgstoša nemainīga attēla rādīšanas dēļ (attēla sadegšana). Lai ekrāna pikseli netiku bojāti, izmantojiet ekrānsaudzētāju.
Televizors ir ieslēgts, bet ekrāns ir ļoti tumšs.	<ul style="list-style-type: none"> • Pielāgojiet spilgtumu un kontrastu izvēlnes opcijā.
Ekrānā ir redzams ziņojums Nav signāla.	<ul style="list-style-type: none"> • Pārbaudiet, vai starp televizoru un ierīci ir pievienots signāla kabelis. • Pārbaudiet izvēlēto ievades avotu, nospiežot pogu INPUT (IEVADE).
Ekrānā ir redzami melni punkti.	<ul style="list-style-type: none"> • Vairāki pikseli sarkanā, zaļā, baltā vai melnā krāsā var būt redzami ekrānā, kas raksturo LCD īpašības. Tā ir normāla parādība.
Ekrāna nobīde nav pareiza.	<ul style="list-style-type: none"> • Pielāgojiet pozīcijas iestatījumus izvēlnes opcijā. • Pārbaudiet, vai televizors atbalsta videokartes izšķirtspēju un frekvenci. Ja frekvence neatbilst vajadzīgajam diapazonam, iestatiet uz ieteicamo izšķirtspēju, izmantojot ārējās ierīces ekrāna iestatījumus.
Ekrāna fonā ir redzamas plānas līnijas.	<ul style="list-style-type: none"> • Pārbaudiet videokabeļa savienojumus.
Redzami horizontālie trokšņi vai rakstzīmes ir izplūdušas.	<ul style="list-style-type: none"> • Pielāgojiet fāzes iestatījumus izvēlnes opcijā. Skatiet sadaļu "EKRĀNS".
Signāla uztveršanas kvalitāte dažos kanālos ir zema.	<ul style="list-style-type: none"> • Pārslēdziet uz citiem kanāliem. Iespējama problēma ar apraidi. • Stacijas signāls var būt vājš. Pagrieziet antenu pareizajā virzienā. • Pārbaudiet, vai nav lokālu traucējumu, piemēram, no elektroierīces vai jaudīga instrumenta.

SPECIFIKĀCIJAS

MODEĻI		32LV55**	37LV55**
		32LV5500-ZC/32LV550S-ZE/ 32LV550T-ZC/32LV550W-ZC/ 32LV550G-ZC	37LV5500-ZC/37LV550S-ZE/ 37LV550T-ZC/37LV550W-ZC/ 37LV550G-ZC
Izmēri (Platums x augstums x dziļums)	Ar statīvu	776,0 mm x 549,0 mm x 240,0 mm	896,0 mm x 617,0 mm x 240,0 mm
	Bez statīva	776,0 mm x 485,0 mm x 34,9 mm	896,0 mm x 553,0 mm x 34,9 mm
Svars	Ar statīvu	10,8 kg	12,6 kg
	Bez statīva	8,8 kg	10,8 kg
Patērētā jauda		AC 100-240 V~ 50 / 60 Hz	AC 100-240 V~ 50 / 60 Hz
Strāvas patēriņš		120 W	130 W
MODEĻI		42LV55**	47LV55**
		42LV5500-ZC/42LV550S-ZE/ 42LV550T-ZC/42LV550W-ZC/ 42LV550G-ZC	47LV5500-ZC/47LV550S-ZE/ 47LV550T-ZC/47LV550W-ZC/ 47LV550G-ZC
Izmēri (Platums x augstums x dziļums)	Ar statīvu	1012,0 mm x 683,0 mm x 256,0 mm	1121,0 mm x 746,0 mm x 256,0 mm
	Bez statīva	1012,0 mm x 617,0 mm x 29,9 mm	1121,0 mm x 678,0 mm x 29,9 mm
Svars	Ar statīvu	15,5 kg	20,7 kg
	Bez statīva	13,2 kg	18,4 kg
Patērētā jauda		AC 100-240 V~ 50 / 60 Hz	AC 100-240 V~ 50 / 60 Hz
Strāvas patēriņš		140 W	150 W

Iepriekš minētās specifikācijas var tikt mainītas bez brīdinājuma, ja tiek jauninātas produktu funkcijas.

MODEĻI		32LV57**	37LV57**
		32LV5700-ZA/32LV571S-ZA/ 32LV570S-ZB/32LV570T-ZA/ 32LV570W-ZB/32LV570G-ZB	37LV5700-ZA/37LV571S-ZA/ 37LV570S-ZB/37LV570T-ZA/ 37LV570W-ZB/37LV570G-ZB
Izmēri (Platums x augstums x dziļums)	Ar statīvu	766,0 mm x 545,0 mm x 240,0 mm	896,0 mm x 617,0 mm x 240,0 mm
	Bez statīva	766,0 mm x 491,0 mm x 41,0 mm	896,0 mm x 558,0 mm x 35,9 mm
Svars	Ar statīvu	10,7 kg	12,8 kg
	Bez statīva	8,9 kg	11,0 kg
Patērētā jauda		AC 100-240 V~ 50 / 60 Hz	AC 100-240 V~ 50 / 60 Hz
Strāvas patēriņš		120 W	130 W
MODEĻI		42LV57**	47LV57**
		42LV5700-ZA/42LV571S-ZA/ 42LV570S-ZB/42LV570T-ZA/ 42LV570W-ZB/42LV570G-ZB	47LV5700-ZA/47LV571S-ZA/ 47LV570S-ZB/47LV570T-ZA/ 47LV570W-ZB/47LV570G-ZB
Izmēri (Platums x augstums x dziļums)	Ar statīvu	999,0 mm x 681,0 mm x 255,0 mm	1109,0 mm x 744,0 mm x 255,0 mm
	Bez statīva	999,0 mm x 623,0 mm x 30,9 mm	1109,0 mm x 684,0 mm x 30,9 mm
Svars	Ar statīvu	15,7 kg	20,2 kg
	Bez statīva	13,4 kg	17,9 kg
Patērētā jauda		AC 100-240 V~ 50 / 60 Hz	AC 100-240 V~ 50 / 60 Hz
Strāvas patēriņš		140 W	150 W
MODEĻI		55LV57**	
		55LV5700-ZA/55LV571S-ZA/55LV570S-ZB/55LV570T-ZA/ 55LV570W-ZB/55LV570G-ZB	
Izmēri (Platums x augstums x dziļums)	Ar statīvu	1286,0 mm x 848,0 mm x 338,0 mm	
	Bez statīva	1286,0 mm x 784,0 mm x 30,9 mm	
Svars	Ar statīvu	26,2 kg	
	Bez statīva	22,1 kg	
Patērētā jauda		AC 100-240 V~ 50 / 60 Hz	
Strāvas patēriņš		170 W	

Iepriekš minētās specifikācijas var tikt mainītas bez brīdinājuma, ja tiek jauninātas produktu funkcijas.

MODEĻI		32LW55**	37LW55**
		32LW5500-ZE / 32LW550S-ZB / 32LW550T-ZE / 32LW550W-ZE / 32LW550G-ZE / 32LW551C-ZE	37LW5500-ZE / 37LW550S-ZB / 37LW550T-ZE / 37LW550W-ZE / 37LW550G-ZE / 37LW551C-ZE
Izmēri (Platums x augstums x dziļums)	Ar statīvu	776,0 mm x 549,0 mm x 240,0 mm	896,0 mm x 617,0 mm x 240,0 mm
	Bez statīva	776,0 mm x 485,0 mm x 34,9 mm	896,0 mm x 553,0 mm x 34,9 mm
Svars	Ar statīvu	10,8 kg	12,6 kg
	Bez statīva	8,8 kg	10,8 kg
Patērētā jauda		AC 100-240 V~ 50 / 60 Hz	AC 100-240 V~ 50 / 60 Hz
Strāvas patēriņš		120 W	130 W
MODEĻI		42LW55**	47LW55**
		42LW5500-ZE / 42LW550S-ZB / 42LW550T-ZE / 42LW550W-ZE / 42LW550G-ZE / 42LW551C-ZE	47LW5500-ZE / 47LW550S-ZB / 47LW550T-ZE / 47LW550W-ZE / 47LW550G-ZE / 47LW551C-ZE
Izmēri (Platums x augstums x dziļums)	Ar statīvu	1012,0 mm x 683,0 mm x 256,0 mm	1121,0 mm x 746,0 mm x 256,0 mm
	Bez statīva	1012,0 mm x 617,0 mm x 29,9 mm	1121,0 mm x 678,0 mm x 29,9 mm
Svars	Ar statīvu	15,5 kg	20,7 kg
	Bez statīva	13,2 kg	18,4 kg
Patērētā jauda		AC 100-240 V~ 50 / 60 Hz	AC 100-240 V~ 50 / 60 Hz
Strāvas patēriņš		140 W	150 W
MODEĻI		55LW55**	
		55LW5500-ZE / 55LW550S-ZB / 55LW550T-ZE / 55LW550W-ZE / 55LW550G-ZE / 55LW551C-ZE	
Izmēri (Platums x augstums x dziļums)	Ar statīvu	1298,0 mm x 849,0 mm x 341,0 mm	
	Bez statīva	1298,0 mm x 778,0 mm x 29,9 mm	
Svars	Ar statīvu	26,5 kg	
	Bez statīva	21,7 kg	
Patērētā jauda		AC 100-240 V~ 50 / 60 Hz	
Strāvas patēriņš		170 W	

Iepriekš minētās specifikācijas var tikt mainītas bez brīdinājuma, ja tiek jauninātas produktu funkcijas.

MODEĻI		32LW57**	37LW57**
		32LW5700-ZA / 32LW575S-ZC / 32LW570S-ZD / 32LW570T-ZA / 32LW570W-ZD / 32LW570G-ZD / 32LW573S-ZG	37LW5700-ZB / 37LW575S-ZC / 37LW570S-ZD / 37LW570T-ZB / 37LW570W-ZD / 37LW570G-ZD / 37LW573S-ZG
Izmēri (Platums x augstums x dziļums)	Ar statīvu	766,0 mm x 545,0 mm x 240,0 mm	896,0 mm x 617,0 mm x 240,0 mm
	Bez statīva	766,0 mm x 491,0 mm x 41,0 mm	896,0 mm x 558,0 mm x 35,9 mm
Svars	Ar statīvu	10,7 kg	12,8 kg
	Bez statīva	8,9 kg	11,0 kg
Patērētā jauda		AC 100-240 V~ 50 / 60 Hz	AC 100-240 V~ 50 / 60 Hz
Strāvas patēriņš		120 W	130 W
MODEĻI		42LW57**	47LW57**
		42LW5700-ZB / 42LW575S-ZC / 42LW570S-ZD / 42LW570T-ZB / 42LW570W-ZD / 42LW570G-ZD / 42LW573S-ZG	47LW5700-ZB / 47LW575S-ZC / 47LW570S-ZD / 47LW570T-ZB / 47LW570W-ZD / 47LW570G-ZD / 47LW573S-ZG
Izmēri (Platums x augstums x dziļums)	Ar statīvu	999,0 mm x 681,0 mm x 255,0 mm	1109,0 mm x 744,0 mm x 255,0 mm
	Bez statīva	999,0 mm x 623,0 mm x 30,9 mm	1109,0 mm x 684,0 mm x 30,9 mm
Svars	Ar statīvu	15,7 kg	20,2 kg
	Bez statīva	13,4 kg	17,9 kg
Patērētā jauda		AC 100-240 V~ 50 / 60 Hz	AC 100-240 V~ 50 / 60 Hz
Strāvas patēriņš		140 W	150 W
MODEĻI		55LW57**	
		55LW5700-ZB / 55LW575S-ZC / 55LW570S-ZD / 55LW570T-ZB / 55LW570W-ZD / 55LW570G-ZD / 55LW573S-ZG	
Izmēri (Platums x augstums x dziļums)	Ar statīvu	1286,0 mm x 848,0 mm x 341,0 mm	
	Bez statīva	1286,0 mm x 784,0 mm x 30,9 mm	
Svars	Ar statīvu	26,9 kg	
	Bez statīva	22,1 kg	
Patērētā jauda		AC 100-240 V~ 50 / 60 Hz	
Strāvas patēriņš		170 W	

Iepriekš minētās specifikācijas var tikt mainītas bez brīdinājuma, ja tiek jauninātas produktu funkcijas.

MODEĻI		32LW65**	42LW65**
		32LW6500-ZA/32LW650S-ZC/ 32LW650T-ZC/32LW650G-ZC/ 32LW650W-ZC	42LW6500-ZA/42LW650S-ZC/ 42LW650T-ZC/42LW650G-ZC/ 42LW650W-ZC
Izmēri (Platums x augstums x dziļums)	Ar statīvu	775,0 mm x 550,0 mm x 240,0 mm	1009,0 mm x 686,0 mm x 255,0 mm
	Bez statīva	775,0 mm x 489,0 mm x 34,9 mm	1009,0 mm x 622,0 mm x 29,9 mm
Svars	Ar statīvu	11,8 kg	16,2 kg
	Bez statīva	9,4 kg	13,4 kg
Patērētā jauda		AC 100-240 V~ 50 / 60 Hz	AC 100-240 V~ 50 / 60 Hz
Strāvas patēriņš		120 W	140 W
MODEĻI		47LW65**	55LW65**
		47LW6500-ZA/47LW650S-ZC/ 47LW650T-ZC/47LW650G-ZC/ 47LW650W-ZC	55LW6500-ZA/55LW650S-ZC/ 55LW650T-ZC/55LW650G-ZC/ 55LW650W-ZC
Izmēri (Platums x augstums x dziļums)	Ar statīvu	1119,0 mm x 749,0 mm x 255,0 mm	1297,0 mm x 851,0 mm x 341,0 mm
	Bez statīva	1119,0 mm x 684,0 mm x 29,9 mm	1297,0 mm x 785,0 mm x 29,9 mm
Svars	Ar statīvu	21,0 kg	27,0 kg
	Bez statīva	18,2 kg	22,0 kg
Patērētā jauda		AC 100-240 V~ 50 / 60 Hz	AC 100-240 V~ 50 / 60 Hz
Strāvas patēriņš		150 W	170 W

Iepriekš minētās specifikācijas var tikt mainītas bez brīdinājuma, ja tiek jauninātas produktu funkcijas.

MODEĻI		42LW75**	47LW75**
		42LW7500-ZA/42LW750S-ZA/ 42LW750T-ZA/42LW750W-ZA/ 42LW750G-ZA	47LW7500-ZA/47LW750S-ZA/ 47LW750T-ZA/47LW750W-ZA/ 47LW750G-ZA
Izmēri (Platums x augstums x dziļums)	Ar staīvu	1003,0 mm x 685,0 mm x 263,0 mm	1113,0 mm x 746,0 mm x 263,0 mm
	Bez staīva	1003,0 mm x 614,0 mm x 30,6 mm	1113,0 mm x 676,0 mm x 30,6 mm
Svars	Ar staīvu	16,4 kg	21,4 kg
	Bez staīva	13,6 kg	18,7 kg
Patērētā jauda		AC 100-240 V~ 50 / 60 Hz	AC 100-240 V~ 50 / 60 Hz
Strāvas patēriņš		140 W	150 W
MODEĻI		55LW75**	
		55LW7500-ZA/55LW750S-ZA/55LW750T-ZA/55LW750W-ZA/ 55LW750G-ZA	
Izmēri (Platums x augstums x dziļums)	Ar staīvu	1290,0 mm x 849,0 mm x 347,0 mm	
	Bez staīva	1290,0 mm x 776,0 mm x 30,6 mm	
Svars	Ar staīvu	27,6 kg	
	Bez staīva	22,4 kg	
Patērētā jauda		AC 100-240 V~ 50 / 60 Hz	
Strāvas patēriņš		170 W	

Iepriekš minētās specifikācijas var tikt mainītas bez brīdinājuma, ja tiek jauninātas produktu funkcijas.

MODEĻI		42LW77**	47LW77**
		42LW7700-ZA / 42LW770S-ZA / 42LW770T-ZA / 42LW770G-ZA / 42LW770W-ZA	47LW7700-ZA / 47LW770S-ZA / 47LW770T-ZA / 47LW770G-ZA / 47LW770W-ZA
Izmēri (Platums x augstums x dziļums)	Ar statīvu	1003,0 mm x 684,0 mm x 263,0 mm	1114,0 mm x 747,0 mm x 263,0 mm
	Bez statīva	1003,0 mm x 618,0 mm x 31,1 mm	1114,0 mm x 680,0 mm x 31,1 mm
Svars	Ar statīvu	20,4 kg	23,7 kg
	Bez statīva	17,6 kg	20,9 kg
Patērētā jauda		AC 100-240 V~ 50 / 60 Hz	AC 100-240 V~ 50 / 60 Hz
Strāvas patēriņš		160 W	180 W
MODEĻI		55LW77**	
		55LW7700-ZA / 55LW770S-ZA / 55LW770T-ZA / 55LW770G-ZA / 55LW770W-ZA	
Izmēri (Platums x augstums x dziļums)	Ar statīvu	1291,0 mm x 860,0 mm x 347,0 mm	
	Bez statīva	1291,0 mm x 780,0 mm x 31,1 mm	
Svars	Ar statīvu	33,4 kg	
	Bez statīva	28,2 kg	
Patērētā jauda		AC 100-240 V~ 50 / 60 Hz	
Strāvas patēriņš		200 W	
MODEĻI		42LV77**	47LV77**
		42LV770S-ZA	47LV770S-ZA
Izmēri (Platums x augstums x dziļums)	Ar statīvu	1003,0 mm x 684,0 mm x 263,0 mm	1114,0 mm x 747,0 mm x 263,0 mm
	Bez statīva	1003,0 mm x 618,0 mm x 31,1 mm	1114,0 mm x 680,0 mm x 31,1 mm
Svars	Ar statīvu	20,4 kg	23,7 kg
	Bez statīva	17,6 kg	20,9 kg
Patērētā jauda		AC 100-240 V~ 50 / 60 Hz	AC 100-240 V~ 50 / 60 Hz
Strāvas patēriņš		160 W	180 W
MODEĻI		55LV77**	
		55LV770S-ZA	
Izmēri (Platums x augstums x dziļums)	Ar statīvu	1291,0 mm x 860,0 mm x 347,0 mm	
	Bez statīva	1291,0 mm x 780,0 mm x 31,1 mm	
Svars	Ar statīvu	33,4 kg	
	Bez statīva	28,2 kg	
Patērētā jauda		AC 100-240 V~ 50 / 60 Hz	
Strāvas patēriņš		200 W	

Iepriekš minētās specifikācijas var tikt mainītas bez brīdinājuma, ja tiek jauninātas produktu funkcijas.

MODEĻI		47LW95**	55LW95**
		47LW9500-ZA/47LW950S-ZA/ 47LW950T-ZA/47LW950G-ZA/ 47LW950W-ZA	55LW9500-ZA/55LW950S-ZA/ 55LW950T-ZA/55LW950G-ZA/ 55LW950W-ZA
Izmēri (Platums x augstums x dziļums)	Ar statīvu	1095,0 mm x 735,0 mm x 235,0 mm	1265,0 mm x 831,0 mm x 285,0 mm
	Bez statīva	1095,0 mm x 665,0 mm x 27,5 mm	1265,0 mm x 760,0 mm x 27,5 mm
Svars	Ar statīvu	22,5 kg	29,0 kg
	Bez statīva	18,2 kg	23,8 kg
Patērētā jauda		AC 100-240 V~ 50 / 60 Hz	AC 100-240 V~ 50 / 60 Hz
Strāvas patēriņš		210 W	250 W
MODEĻI		72LZ97**	
		72LZ9700-ZA/72LZ970S-ZA/72LZ970T-ZA/72LZ970G-ZA/ 72LZ970W-ZA	
Izmēri (Platums x augstums x dziļums)	Ar statīvu	1721,0 mm x 1126,0 mm x 410,0 mm	
	Bez statīva	1721,0 mm x 1045,0 mm x 69,9 mm	
Svars	Ar statīvu	79,1 kg	
	Bez statīva	64,6 kg	
Patērētā jauda		AC 100-240 V~ 50 / 60 Hz	
Strāvas patēriņš		520 W	

Iepriekš minētās specifikācijas var tikt mainītas bez brīdinājuma, ja tiek jauninātas produktu funkcijas.

CI moduļa izmērs (Platums x augstums x dziļums)	100,0 mm x 55,0 mm x 5,0 mm	
Apkārtējās vides aps- tākļi	Darba temperatūra	No 0 °C līdz 40 °C
	Apkārtējās vides mitrums	Mazāk par 80 %
	Uzglabāšanas temperatūra	No -20 °C līdz 60 °C
	Apkārtējās vides mitrums uzglabāšanas telpā	Mazāk par 85 %

	Digitālā satelīttele- vīzija ¹	Digitālā TV ²	Digitālā TV	Analogā TV
Televīzijas sistēma	DVB-T DVB-C DVB-S/S2	DVB-T/T2 DVB-C	DVB-T DVB-C	PAL/SECAM B/G/D/K, PAL I/II, SECAM L/L ³
Programmu pārklājums	VHF, UHF C-Band, Ku-Band	VHF, UHF		VHF: no E2 līdz E12, UHF: no E21 līdz E69, CATV: no S1 līdz S20, HYPER: no S21 līdz S47
Maksimālais saglabāja- mo programmu skaits	6,000			1,200
Ārējās antenas pilnā pretestība	75 Ω			

1 Tikai modeļiem ar satelītu

2 Tikai modeļiem, kas atbalsta DVB-T2

3 Izņemot modeļus, kas atbalsta DVB-T2

RGB-PC, HDMI/DVI-PC atbalstītais režīms

Izšķirtspēja	Horizontālās izvēršanas frekvence (kHz)	Vertikālās izvēršanas frekvence (Hz)
720x400	31.468	70.08
640x480	31.469	59.94
800 x 600	37.879	60.31
1024x768	48.363	60.00
1360x768	47.72	59.80
1280x1024 (HDMI-PC)	63.981	60.02
1920x1080 (RGB-PC)	66.587	59.93
1920x1080 (HDMI-PC)	67.5	60.00

HDMI/DVI-DTV atbalstītais režīms

Izšķirtspēja	Horizontālās izvēršanas frekvence (kHz)	Vertikālās izvēršanas frekvence (Hz)
720x480	31.469 31.5	59.94 60
720x576	31.25	50
1280x720	37.5 44.96 45	50 59.94 60
1920x1080	33.72 33.75 28.125 26.97 27 33.716 33.75 56.25 67.43 67.5	59.94 60 50 23.97 24 29.976 30.00 50 59.94 60

Informācija par kombinētā signāla savienojumiem

Kombinētā signāla porti TV	Y	P _B	P _R
----------------------------	---	----------------	----------------

Video izeju porti uz DVD atskaņotāja	Y	P _B	P _R
	Y	B-Y	R-Y
	Y	Cb	Cr
	Y	Pb	Pr

Signāls	Komb. sign.	HDMI
480i/576i	O	X
480p/576p	O	O
720p/1080i	O	O
1080p	O (50 Hz / 60 Hz tikai)	O (24 Hz/30 Hz/ 50 Hz/60 Hz/)

Atbalstītie DivX faili

Failu paplašinājumi	Audio Video	Kodeks	Atbalstītais profils/līmenis	Skaidrojums
.asf .wmv	Video	VC-1 papildu profils	Papildu profils, 3. līmenis (piem., 720p60, 1080i60, 1080p30)	Tiek atbalstītas tikai straumes, kas ir saderīgas ar standartu SMPTE 421M VC-1.
		VC-1 vienkāršais un galvenais profils	Vienkāršais profils, vidējais līmenis (piem., CIF, QVGA) Galvenais profils, augsts līmenis (piem., 1080p30)	
	Audio	WMA standarts WMA 9 Professional		
.divx .avi	Video	DivX3.11		Netiek atbalstīta globālā kustību kompensācija vai quarterpel kustību novērtēšana. Straumes, kas izmanto šo sintaksi, netiek atbalstītas.
		DivX4 DivX5 DivX6	Advanced Simple Profile (piem., 720p/1080i)	
		XViD		
	H.264 / AVC	Galvenais profils, līmenis 4.1 Galvenais profils, līmenis 4.1 (piem., 720p60, 1080i60, 1080p30)		
Audio	MPEG-1 I, II slānis MPEG-1 III slānis (MP3) Dolby Digital			
.mp4 .m4v .mov	Video	H.264 / AVC	Galvenais profils, līmenis 4.1 Galvenais profils, līmenis 4.1 (piem., 720p60, 1080i60, 1080p30)	Netiek atbalstīta globālā kustību kompensācija vai quarterpel kustību novērtēšana. Straumes, kas izmanto šo sintaksi, netiek atbalstītas.
		MPEG-4 Part 2	Papildu vienkāršais profils (piem., 720p/1080i)	
	Audio	AAC	AAC-LC un HE-AAC	
.mkv	Video	H.264 / AVC	Galvenais profils, līmenis 4.1 Galvenais profils, līmenis 4.1 (piem., 720p60, 1080i60, 1080p30)	Lielākā daļa pieejamā MKV satura ir kodēta, izmantojot atklātā pirmkoda x264 kodeku.
	Audio	HE-AAC Dolby Digital	HE-AAC-LC un HE-AAC	
.ts .trp .tp	Video	H.264 / AVC	Galvenais profils, līmenis 4.1 Galvenais profils, līmenis 4.1 (piem., 720p60, 1080i60, 1080p30)	Tiek atbalstītas tikai straumes, kas ir saderīgas ar standartu SMPTE 421M VC-1.
		MPEG-2	Galvenais profils, augsts līmenis (piem., 720p60, 1080i60)	
		VC-1	Vienkāršais profils, vidējais līmenis (piem., CIF, QVGA) Galvenais profils, augsts līmenis (piem., 1080p30) Papildu profils, 3. līmenis (piem., 720p60, 1080i60, 1080p30)	
	Audio	MPEG-1 I, II slānis MPEG-1 III slānis (MP3) Dolby Digital Dolby Digital Plus		
		AAC	AAC-LC un HE-AAC	
.vob	Video	MPEG-1		
		MPEG-2	Galvenais profils, augsts līmenis (piem., 720p60, 1080i60)	
	Audio	Dolby Digital MPEG-1 I, II slānis DVD-LPCM		
.mpg	Video	MPEG-1	Galvenais profils, augsts līmenis (piem., 720p60, 1080i60)	Tikai saderīgas straumes, kas pareizi konfigurētas TS, PS vai ES
	Audio	MPEG-1 I, II slānis		

3D atbalstītais režīms

ievade	Signāls	Izšķirtspēja	Horizontāls Frekvence (kHz)	Vertikālās izvēr- ses frekvence (Hz)	Atskaņojamie 3D video formāti
HDMI	720p	1280x720	45	60	Augšpuse un apakšpuse, sānu pie sāna, HDMI 3D augšpuse un apakšpuse
			89,9/90	59,94/60	HDMI 3D Frame Packing
			37,5	50	Augšpuse un apakšpuse, sānu pie sāna, HDMI 3D augšpuse un apakšpuse
			75		HDMI 3D Frame Packing
	1080i	1920 X 1080	33,75	60	Augšpuse un apakšpuse, sānu pie sāna, HDMI 3D sānu pie sāna (puse)
			28,125	50	
	1080p	1920 X 1080	67,50	60	Augšpuse un apakšpuse, sānu pie sāna, dambretes galdiņš Viena kadra secīgums
			56,250	50	Augšpuse un apakšpuse, sānu pie sāna, dambretes galdiņš, Viena kadra secīgums
			27	24	Augšpuse un apakšpuse, sānu pie sāna, dambretes galdiņš, HDMI 3D augšpuse un apakšpuse
			53,95/54	23,98/24	HDMI 3D Frame Packing
			67,50	30	HDMI 3D Frame Packing
			33,75	30	Augšpuse un apakšpuse, sānu pie sāna, dambretes galdiņš
RGB	1080p	1920 X 1080	66,587	59,934	Augšpuse un apakšpuse, sānu pie sāna
USB	1080p	1920 X 1080	33,75	30	Augšpuse un apakšpuse, sānu pie sāna, dambretes galdiņš, MPO (fotoattēls)
DLNA	1080p	1920 X 1080	33,75	30	Augšpuse un apakšpuse, sānu pie sāna, dambretes galdiņš
	Signāls				Atskaņojamie 3D video formāti
DTV	720p, 1080i				Augšpuse un apakšpuse, sānu pie sāna

- Multivides saturam un atskaņotājam ir jāatbalsta HDMI 3D Frame Packing, HDMI 3D sānu pie sāna, HDMI 3D augšpuse un apakšpuse, lai demonstrētu 3D.
- Video ar HDMI 3D Frame Packing, HDMI 3D sānu pie sāna, HDMI 3D augšpuse un apakšpuse formāta ievadi tiek automātiski pārslēgts uz 3D ekrānu.

Bezvadu LAN platjoslas/DLNA adaptera modulim (WN8522D1) specifikācijas

Šī ierīce darbojas tikai ar saderīgiem LG LED LCD TV. (Tikai modeļiem 47/55LW95**)

Standarta	IEEE802.11a/b/g/n IEEE802.11a/b/g Krievijai
Frekvenču diapazons	No 2402 līdz 2483 MHz No 5150 līdz 5250 MHz No 5725 līdz 5850 MHz
Modulācija	CCK/OFDM/MIMO
Izejas jauda (parasti)	802.11a: 14 dBm 802.11b: 17 dBm 802.11g: 14 dBm 802.11n: 13 dBm
Datu pārraides ātrums	802.11a/g: 54 Mb/s 802.11b: 11 Mb/s 802.11n: 300 Mb/s
Antenas pastiprinājums (parasti)	No 2402 līdz 2483 MHz: 1,17 dBi No 5150 līdz 5250 MHz: 4,67 dBi No 5725 līdz 5850 MHz: 3,30 dBi
Aizņemtais joslas platums	802.11a/b/g: HT20 802.11n: HT20/40

- Tā kā valsts izmantotais frekvenču joslas kanāls var būt atšķirīgs, lietotājs nevar mainīt vai noregulēt darbības frekvenci, un šis izstrādājums ir iestatīts atbilstoši reģionālo frekvenču tabulai.
- Bezvadu LAN FCC ID platjoslas/DLNA adaptera modulim televizora iekšpusē.
FCC ID: BEJWN8522D1

**RF moduļa (BM-LDS201) specifikācija**

(Tikai modeļiem 42/47/55LV77**, 42/47/55LW75**, 42/47/55LW77**, 47/55LW95**, 72LZ97**)

Televizoram, izmantojot 2,4 GHz joslas platuma radiofrekvenci (RF).

- Izvade: 1 dBm vai mazāk
- Maksimālais sakaru attālums: 10 m bez šķēršļiem
- Joslas platums: 2,4 GHz (2,4035 GHz – 2,4783 GHz)
- Pārraides ātrums: 250 kadri/sekundē
- RF moduļa FCC ID televizorā
FCC ID: BEJLDS201



IR (INFRASARKANO STARU) KODI

(Atkarīgs no modeļa)

Kods (Heksa)	Funkcija	Piezīme	Kods (Heksa)	Funkcija	Piezīme
08	POWER (BAROŠANA)	Tālvadības pults poga (barošana ieslēgta/izslēgta)	B1	■/LIVE TV (TIEŠRAIDES TV)	Tālvadības pults poga
95	ENERGY SAVING (ENERĢIJAS TAUPĪŠANA)	Tālvadības pults poga	B0	▶	Tālvadības pults poga
30	AV MODE (AV REŽĪMS)	Tālvadības pults poga	BA		Tālvadības pults poga
0B	INPUT (IEVADE)	Tālvadības pults poga	8E	▶▶	Tālvadības pults poga
F0	TV/RAD	Tālvadības pults poga	8F	◀◀	Tālvadības pults poga
10-19	Burtciparu pogas 0-9	Tālvadības pults poga	7E	SIMPLINK	Tālvadības pults poga
53	LIST	Tālvadības pults poga	79	RATIO	Tālvadības pults poga
1A	Q.VIEW (ĀTRAIS SKATS)	Tālvadības pults poga	BD	REC (IER.)	Tālvadības pults poga
02	VOL + (SKAĻUMS +)	Tālvadības pults poga	91	AD	Tālvadības pults poga
03	VOL - (SKAĻUMS -)	Tālvadības pults poga	AA	INFO	Tālvadības pults poga
1E	FAV/MARK/CHAR/NUM	Tālvadības pults poga	9F	APP/*	Tālvadības pults poga
DC	3D	Tālvadības pults poga			
09	MUTE/DELETE (IZSL. SKAŅU/DZĒST)	Tālvadības pults poga			
00	P ▲	Tālvadības pults poga			
01	P ▼	Tālvadības pults poga			
59	Premium	Tālvadības pults poga			
43	Home (Sākums)	Tālvadības pults poga			
45	Q.MENU	Tālvadības pults poga			
58	@	Tālvadības pults poga			
40	▲	Tālvadības pults poga			
41	▼	Tālvadības pults poga			
07	<	Tālvadības pults poga			
06	>	Tālvadības pults poga			
44	OK (LABI)	Tālvadības pults poga			
28	BACK (ATPAKAĻ)	Tālvadības pults poga			
AB	GUIDE (CELĻVEDIS)	Tālvadības pults poga			
5B	EXIT (IZIET)	Tālvadības pults poga			
72	SARKANA	Tālvadības pults poga			
71	ZAĻA	Tālvadības pults poga			
63	DZELTENA	Tālvadības pults poga			
61	BLUE (ZILS)	Tālvadības pults poga			
20	TEXT	Tālvadības pults poga			
21	T. OPT (T.Option)	Tālvadības pults poga			
39	SUBTITLE (SUBTITRI)	Tālvadības pults poga			

ĀRĒJO VADĪBAS IERĪČU IESTATĪŠANA

RS-232C iestatīšana

Pievienojiet RS-232C (seriālā porta) ievades ligzdu ārējai vadības ierīcei (piem., datoram vai A/V vadības sistēmai) un vadiet TV funkcijas no ārpuses.

Pievienojiet vadības ierīces seriālo portu televizora aizmugures paneļa RS-232C ligzdai.



PIEZĪME

- Šī televizora RS-232C ir paredzēts lietošanai ar trešās puses RS-232C vadības aparatūru vai programmaparatūru. Tālāk ietvertie norādījumi ir paredzēti kā palīgs programmatūras programmēšanai vai funkcionalitātes pārbaudei, izmantojot televīzijas tīkla programmatūru.
- RS-232C savienošanas kabeli nav ietverti televizora komplektācijā.

Savienotāja tips; D-Sub 9 kontaktu, ietvertais

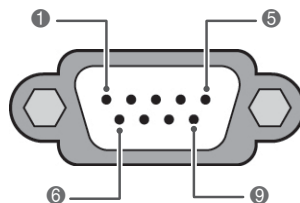

Nr.	Kontakta nosaukuma
1	Nav savienojuma
2	RXD (Receive data - Datu saņemšana)
3	TXD (Transmit data - Datu pārraide)
4	DTR (DTE side ready - Datu termināļa gatavība)
5	GND
6	DSR (DCE side ready - Datu termināļa gatavība)
7	RTS (Ready to send - Gatavība pārraidei)
8	CTS (Clear to send - Gatavība uztveršanai)
9	Nav savienojuma

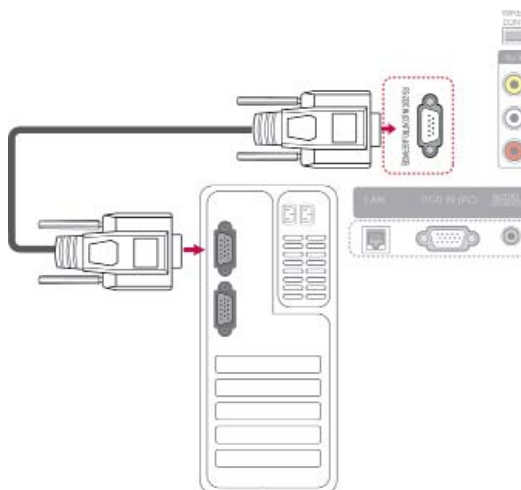

RS-232C konfigurācijas

7 vadu konfigurācijas (standarta RS-232C kabelis)

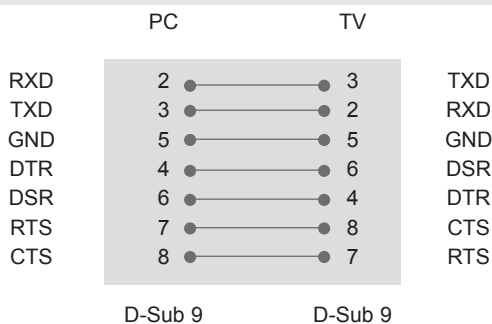

3 vadu konfigurācijas (neatbilst standartam)

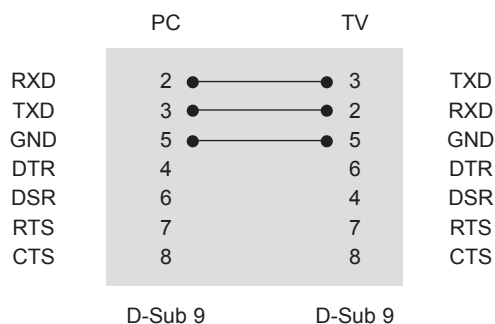

Televizora ID

Iestatiet ID numuru. “**Reālo datu attēlojums**”.
(lpp.153).

- 1 Nospiediet **Home** (Sākums), lai atvērtu Sākuma izvēlni.
- 2 Spiediet navigācijas pogas, lai ritinātu uz izvēlni **IESTATĪŠANA**, un nospiediet **OK** (LABI).
- 3 Spiediet navigācijas pogas, lai ritinātu uz opciju, un nospiediet **OK** (LABI).
- 4 Spiediet navigācijas pogas, lai ritinātu uz izvēlni **IESTATĪT ID**, un nospiediet **OK** (LABI).
- 5 Ritiniet pa kreisi vai pa labi, lai iestatītu ID numuru, un izvēlieties **AIZVĒRT**. Regulēšanas diapazons ir no 1 līdz 99.
- 6 Ja esat pabeidzis, nospiediet **EXIT** (IZIET).

Sakaru parametri

- Datu pārraides ātrums bodos: 9600 b/s (UART)
- Datu garums: 8 biti
- Pārības bits: nav
- Stopbits: 1 bits
- Komunikācijas kods: kods ASCII
- Izmantojiet vīto (reversīvo) kabeli.

Komandu atsauces saraksts

	COMMAND1 (KOMANDA 1)	COMMAND2 (KOMANDA 2)	DATI (heksadecimālā sistēmā)		COMMAND1 (KOMANDA 1)	COMMAND2 (KOMANDA 2)	DATI (heksadecimālā sistēmā)
01. Power (Barošana)	k	a	No 00 līdz 01	14. Bass	k	s	No 00 līdz 64
02. Malu attiecība	k	c	(lpp.150)	15. Balanss	k	t	No 00 līdz 64
03. Ekrāna atslēgšana	k	d	(lpp.150)	16. Krāsu t.	x	u	No 00 līdz 64
04. Skajuma izslēgšana	k	e	No 00 līdz 01	17. Enerģijas taupīšana	j	q	No 00 līdz 05
05. Skajuma regulēšana	k	f	No 00 līdz 64	18. Automātiskā konfigurēšana	j	u	01
06. Kontrasts	k	g	No 00 līdz 64	19. Noskaņošanas komanda	m	a	(lpp.152)
07. Spilgtums	k	h	No 00 līdz 64	20. Programmas pievienošana/izlaišana	m	b	No 00 līdz 01
08. Krāsa	k	i	No 00 līdz 64	21. Atslēga	m	c	Atslēgas kods
09. Nokrāsa	k	j	No 00 līdz 64	22. Kontroles apgaismojums	m	g	No 00 līdz 64
10. Asums	k	k	No 00 līdz 64	23. Ievades izvēle (galvenā)	x	b	(lpp.153)
11. Ekrāna izvēlnes izvēle	k	l	No 00 līdz 01	24. 3D	x	t	(lpp.154)
12. Tālvadības pults bloķēšanas režīms	k	m	No 00 līdz 01	25. Paplašināts 3D	x	v	(lpp.154)
13. Diskants	k	r	No 00 līdz 64				

- * Piezīme. USB darbību laikā, piemēram, Dvix vai EMF, visas komandas, izņemot Barošana (ka) un Taustiņš (mc), netiek izpildītas un apstrādātas kā NG.

Pārraides/uztveršanas protokols

Pārraide

[Command1][Command2][][Set ID][][Data][Cr]

[Command 1]: pirmā televizora vadības komanda (j, k, m vai x).

[Command 2]: televizora otrā vadības komanda.

[Set ID]\ :: opciju izvēlnē varat pielāgot ID, lai izvēlētos vēlamo monitora ID numuru.

Regulēšanas diapazons ir no 1 līdz 99.

Izvēloties Televizora ID = '0', tiek kontrolētas visas TV pieslēgtās ierīces.

Set ID (Televizora ID) izvēlnē ir norādīts ar skaitli decimālajā skaitīšanas sistēmā (no 1 līdz 99) un pārraides/uztveršanas protokolā – ar skaitli heksadecimālajā skaitīšanas sistēmā (no 0x0 līdz 0x63).

[DATA] : komandas datu pārraide. Lai nolasītu komandas stāvokli, pārraidiet datus 'FF'.

[Cr]: rakstgriezve kods ASCII 0x0D

[] : koda ASCII atstarpe (0 x 20)

OK – apliecinājums

[Command2][][Set ID][][OK][Data][x]

* Uzverot pareizus datus, TV pārraida signālu ACK (apliecinājums), izmantojot šo formātu. Šajā laikā, ja dati atrodas datu lasīšanas režīmā, tas norāda pašreizējā stāvokļa datus. Ja dati atrodas datu rakstīšanas režīmā, atbildē tiek sniegti datora dati.

Kļūdas apliecinājums

[Command2][][Set ID][][NG][Data][x]

* TV pārraida signālu ACK (apliecinājums), izmantojot šo formātu, kad uztver nepareizus datus no funkcijām, kas nav dzīvotspējīgas, vai no sakaru kļūdām.

Data 00: neatjauts kods

01. Barošana (Komanda: k a)

- ▶ Lai kontrolētu TV barošanas ieslēgšanu/izslēgšanu.

`Transmission[k][a][][Set ID][][Data][Cr]`

Data 00: barošanas izslēgšana 01: barošanas ieslēgšana

`Ack[a][][Set ID][][OK/NG][Data][x]`

- ▶ Ieslēgta/izslēgta barošanas stāvokļa rādīšana.

`Transmission[k][a][][Set ID][][FF][Cr]`

`Ack[a][][Set ID][][OK/NG][Data][x]`

* Līdzīgā veidā, ja citas funkcijas pārraida 0xFF datus, izmantojot šo formātu, atgriezeniskā saite ar apliecinājuma datiem parāda katras funkcijas stāvokli.

* Kad televizoram ir ieslēgta strāva, ekrānā var parādīties OK apst., Kļūdas apst. vai citi ziņojumi.

02. Malu attiecība (Komanda: k c) (Galvenā attēla lielums)

- ▶ Ekrāna formāta pielāgošana. (Galvenā attēla formāts) iespējams regulēt arī ekrāna formātu, izmantojot iestatījumu Malu attiecība izvēlnē Q MENU vai izvēlnē ATTĒLS.

`Transmission[k][c][][Set ID][][Data][Cr]`

Data 01: normāls ekrāns (4:3) 09: Tikai skenē
02: platekrāns (16:9) 0B: pilnekrāna platekrāna
06: oriģinālais No 10 līdz 1F: kino tālummaiņa
07 : 14:9 no 1 līdz 16

`Ack[c][][Set ID][][OK/NG][Data][x]`

* Izmantojot datora ievadi, iespējams izvēlēties ekrāna malu attiecību 16:9 vai 4:3.

* Režīmā DTV/HDMI (1080i 50 Hz/60 Hz, 720p 50 Hz/60 Hz, 1080p 24 Hz/30 Hz/50 Hz/60 Hz), Komb. sign. (720p, 1080i, 1080p 50 Hz/60 Hz) ir pieejama opcija Izejas formāts.

* Režīms Pilnekrāna tiek atbalstīts tikai ar Digitālais, Analogais vai AV.

03. Ekrāna atslēgšana (Komanda: k d)

- ▶ Lai izvēlētos, vai ekrāna atslēgšanu ieslēgt/izslēgt.

`Transmission[k][d][][Set ID][][Data][Cr]`

Data 00: ekrāna atslēgšana izslēgta (attēls ieslēgts)
Video skaņas izslēgšana atslēgta
01 : Ekrāna atslēgšana ieslēgta (attēls izslēgts)
10: video skaņas izslēgšana ieslēgta

`Ack[d][][Set ID][][OK/NG][Data][x]`

* Gadījumā "video atslēgšana tikai ieslēgta" televizorā tiks rādīta Screen Display (OSD — ekrāna izvēlne). Bet, ja ir atlasīta opcija Screen mute on (Ekrāna atslēgšana ieslēgta), televizorā netiks rādīta OSD.

04. Skaņas atslēgšana (Komanda: k e)

- ▶ Skaļuma ieslēgšana/izslēgšana.
Skaņas atslēgšanu varat arī kontrolēt, izmantojot tālvadības pults pogu MUTE (ATSLĒGT SKAŅU).

`Transmission[k][e][][Set ID][][Data][Cr]`

Data 00: skaņas atslēgšana ieslēgta (skaļums izslēgts)
01 : Skaņas atslēgšana izslēgta (skaļums ieslēgts)

`Ack[e][][Set ID][][OK/NG][Data][x]`

05. Skaļuma regulēšana (Komanda: k f)

- ▶ Skaļuma regulēšana.
Skaļumu varat arī regulēt, izmantojot tālvadības pults SKAĻUMA REGULĒŠANAS pogas.

`Transmission[k][f][][Set ID][][Data][Cr]`

Data Min.: 00 – Maks.: 64

* Skatiet sadaļu "Reāls datu attēlojums". (lpp.153)

`Ack[f][][Set ID][][OK/NG][Data][x]`

06. Kontrasts (Komanda: k g)

- ▶ Lai regulētu ekrāna kontrastu.
Kontrastu varat regulēt arī izvēlnē ATTĒLS.

`Transmission[k][g][][Set ID][][Data][Cr]`

Data Min.: 00 – Maks.: 64

* Skatiet sadaļu "Reāls datu attēlojums".(lpp.153)

`Ack[g][][Set ID][][OK/NG][Data][x]`

07. Spilgtums (Komanda: k h)

- ▶ Lai regulētu ekrāna spilgtumu.
Spilgtumu varat regulēt arī izvēlnē ATTĒLS.

`Transmission[k][h][][Set ID][][Data][Cr]`

Data Min.: 00 – Maks.: 64

* Skatiet sadaļu "Reāls datu attēlojums".(lpp.153)

`Ack[h][][Set ID][][OK/NG][Data][x]`

08. Krāsa (Komanda: k i)

- ▶ Lai regulētu ekrāna krāsas.
Krāsas varat pielāgot arī izvēlnē ATTĒLS.

`Transmission[k][i][][Set ID][][Data][Cr]`

Data Min.: 00 – Maks.: 64

* Skatiet sadaļu "Reāls datu attēlojums".(lpp.153)

`Ack[i][][Set ID][][OK/NG][Data][x]`

09. Nokrāsa (Komanda : k j)

- ▶ Lai regulētu ekrāna nokrāsu.
Toni varat regulēt arī izvēlnē ATTĒLS.

Transmission [k][j][][Set ID][][Data][Cr]

Data Red: 00 – Green: 64

* Skatiet sadaļu "Reāls datu attēlojums".(lpp.153)

Ack [j][][Set ID][][OK/NG][Data][x]

10. Asums (Komanda : k k)

- ▶ Lai regulētu ekrāna asumu.
Asumu varat regulēt arī izvēlnē ATTĒLS.

Transmission [k][k][][Set ID][][Data][Cr]

Data Min.: 00 – Maks.: 64

* Skatiet sadaļu "Reāls datu attēlojums".(lpp.153)

Ack [k][][Set ID][][OK/NG][Data][x]

11. OSD izvēle (Komanda : k l)

- ▶ Lai izvēlētos OSD (On Screen Display – ekrāna izvēlne) ieslēgta/izslēgta, izmantojot tālvadības pulti.

Transmission [k][l][][Set ID][][Data][Cr]

Data 00: OSD izslēgta 01 : OSD ieslēgta

Ack [l][][Set ID][][OK/NG][Data][x]

12. Tālvadības pults bloķēšanas režīms (Komanda : k m)

- ▶ Lai bloķētu televizora tālvadības pulti un priekšējā paneļa vadības elementus.

Transmission [k][m][][Set ID][][Data][Cr]

Data 00: bloķēšana izslēgta 01: Bloķēšana ieslēgta

Ack [m][][Set ID][][OK/NG][Data][x]

* Izmantojiet šo režīmu, ja nelietojat tālvadības pulti.
Kad tīkla barošana tiek ieslēgta/izslēgta, ārējās vadības pults tiek atbloķēta.

* Gaidstāves režīmā, ja ir ieslēgta taustiņu bloķēšana, televizoru nevarēs ieslēgt ar infrasarkanā savienojuma un lokālo ieslēgšanas taustiņu.

13. Augstās frekvences skaņas (Komanda : k r)

- ▶ Lai pielāgotu diskantu.
Diskantu varat pielāgot arī izvēlnē AUDIO.

Transmission [k][r][][Set ID][][Data][Cr]

Data Min.: 00 – Maks.: 64

* Skatiet sadaļu "Reāls datu attēlojums".(lpp.153)

Ack [r][][Set ID][][OK/NG][Data][x]

14. Bass (Komanda: k s)

- ▶ Lai pielāgotu basu.
Basu varat pielāgot arī izvēlnē AUDIO.

Transmission [k][s][][Set ID][][Data][Cr]

Data Min.: 00 – Maks.: 64

* Skatiet sadaļu "Reāls datu attēlojums".(lpp.153)

Ack [s][][Set ID][][OK/NG][Data][x]

15. Līdzsvars (Komanda : k t)

- ▶ Lai regulētu balansu.
Līdzsvaru varat regulēt arī izvēlnē AUDIO.

Transmission [k][t][][Set ID][][Data][Cr]

Data Min.: 00 – Maks.: 64

* Skatiet sadaļu "Reāls datu attēlojums".(lpp.153)

Ack [t][][Set ID][][OK/NG][Data][x]

16. Krāsu siltums (Komanda: x u)

- ▶ Lai regulētu krāsu siltumu. Krāsu siltumu var regulēt arī izvēlnē ATTĒLS.

Transmission [x][u][][Set ID][][Data][Cr]

Data Min.: 00 – Maks.: 64

* Skatiet sadaļu "Reāls datu attēlojums".(lpp.153)

Ack [u][][Set ID][][OK/NG][Data][x]

17. Energijas taupīšana (Komanda: j q)

- Lai samazinātu televizora strāvas patēriņu. Energijas taupīšanu var regulēt arī izvēlnē ATTEĻS.

`Transmission [j][q][][Set ID][][Data][Cr]`

Energijas taupīšanas funkcija					Līmenis				Apraksts
7	6	5	4		3	2	1	0	
0	0	0	0	Zems Power (Barošana)	0	0	0	0	Izslēgt
0	0	0	0	Zems Power (Barošana)	0	0	0	1	Minimāla
0	0	0	0	Zems Power (Barošana)	0	0	1	0	Vidēja
0	0	0	0	Zems Power (Barošana)	0	0	1	1	Maksimāla
0	0	0	0	Zems Power (Barošana)	0	1	0	0	Automātiski
0	0	0	0	Zems Power (Barošana)	0	1	0	1	Ekrāna izslēgšana

`Ack [q][][Set ID][][OK/NG][Data][x]`

18. Automātiskā konfigurēšana (Komanda: j u)

- Lai koriģētu attēla pozīciju un automātiski samazinātu attēla šūpošanos. Šī komanda darbojas tikai RGB (PC) režīmā.

`Transmission [j][u][][Set ID][][Data][Cr]`

Dati 01: lai iestatītu

`Ack [u][][Set ID][][OK/NG][Data][x]`

19. Noskaņošanas komanda (Komanda: m a)

- Izvēlieties kanālu šādam fiziskajam numuram.

`Transmission [m][a][][Set ID][][Data0][][Data1][][Data2][Cr]`

Dati00 (Data00): augstākā kanāla dati

Dati01 (Data01): zemākā kanāla dati

piem. Nr. 47 -> 00 2F (2FH)

Nr. 394 -> 01 8A (18AH),

DTV Nr. 0 -> patvaļīgi

Data02: Antena/kabelis : 0x00: Analogais

Galvenais

0x10 : DTV galvenais

0x20 : Radio

Satelīts: 0 x 40: DTV galvenais

0 x 50: radio

Kanāla datu diapazons

Analogais — min.: no 00 līdz maks. vērtība: C7 (0 līdz 199)

Digitālais — min.: no 00 līdz maks. vērtība: 270F (0 līdz 9999)

`Ack [a][][Set ID][][OK/NG][Data][x]`

Data Min.: 00 – Maks: 7 DH

20. Programmas pievienošana/izlaišana(Komanda: m b)

► Izlaišanas statusa iestatīšana pašreizējai programmai.

Transmission [m][b][][Set ID][][Data][Cr]

Data 00: Izlaist 01: Pievienot

Ack [b][][Set ID][][OK/NG][Data][x]

*** Reālo datu attēlojums**

00 : 0. darbība
:
A: 10. darbība (televizora ID 10)
:
F: 15. darbība (televizora ID 15)
10 : 16. darbība (televizora ID 16)
:
64 : 100. darbība
:
6E: 110. darbība
:
73 : 115. darbība
74 : 116. darbība
:
CF: 199. darbība
:
FE: 254. darbība
FF: 255. darbība

21. Key (Taustiņš)(Komanda: m c)

► Lai sūtītu infrasarkanā staru tālvadības pults atslēgas kodu.

Transmission [m][c][][Set ID][][Data][Cr]

Data Atslēgas kods (lpp.145)

Ack [c][][Set ID][][OK/NG][Data][x]

22. Kontroles aizmugurapgaisojums (Komanda: m g)

► Aizmugurapgaisojuma kontrole.

Transmission [m][g][][Set ID][][Data][Cr]

Data Min.: 00 – Maks.: 64

Ack [g][][Set ID][][OK/NG][Data][x]

**23. Ievades izvēle (Komanda: x b)
(Galvenā attēla ievade)**

► Lai izvēlētos ieejas avotu galvenajam attēlam.

Transmission [x][b][][Set ID][][Data][Cr]

Dati Struktūra

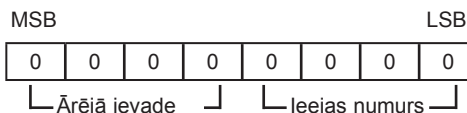

Ārējā ievade				Dati
0	0	0	0	DTV
0	0	0	1	Analogais signāls
0	0	1	0	AV
0	1	0	0	Komb. sign.
0	1	1	0	RGB
0	1	1	1	HDMI
1	0	0	0	
1	0	0	1	
1	0	1	0	

Ieejas numurs				Dati
0	0	0	0	Input1 (Ieeja 1)
0	0	0	1	Input2 (Ieeja 2)
0	0	1	0	Input3 (Ieeja 3)
0	0	1	1	Input4 (Ieeja 4)

Ack [b][][Set ID][][OK/NG][Data][x]

* Ja ārējā ievade ir DTV, ievades numurs 0 ir BEZVADU, 1 ir CATV un 2 ir SATELĪTS.

24. 3D (Komanda: x t) (tikai 3D modeļiem)

- Lai mainītu televizora 3D režīmu.

Transmission [x][t][][Set ID][][Data01][][Data02][][Data03][][Data04][Cr]

Data01 00: 3D ieslēgts
01: 3D izslēgts
02: no 3D līdz 2D
03: no 2D līdz 3D
Data02 00: augšpuse un apakšpuse
01: sānu pie sāna
02: dambretes galdiņš
03: kadru secīgums
Data03 00: no labās uz kreiso
01: no kreisās uz labo
Data04 3D dziļums: Min.: 0 ~ Maks.: 14

* Skatiet sadaļu "Reāls datu attēlojums".(lpp.153)

*Ja data1 ir 00(3D ieslēgts), data4 nav nozīmes.

*Ja data1 ir 01(3D izslēgts) vai 02(no 3D līdz 2D), data2, data3 un data4 nav nozīmes.

*Ja data1 ir 03(no 2D līdz 3D), data2 un data3 nav nozīmes.

Data1	Data2	Data3	Data4
00	O	O	X
01	X	X	X
02	X	X	X
03	X	X	O

X: mazsvarīgs stāvoklis

Ack [t][][OK][Data01][Data02][Data03][Data04][x][t][][NG][Data01][x]

25. Paplašinātais 3D (Komanda: x t) (tikai 3D modeļiem)

- Lai mainītu televizora 3D opciju.

Transmission [x][v][][Set ID][][Data01][][Data02][Cr]

Data01: 3D opcija
00: 3D attēla labošana
01: 3D dziļums (tikai no 2D uz 3D)
02: 3D skatupunkts
05: 3D optimizācija
Data02 Tam ir savs diapazons katrai 3D opcijai, ko nosaka Data01.
1) Ja Data01 ir 00
00: no labās uz kreiso
01: no kreisās uz labo
2) Ja Data01 ir 01
Data Min.: 0 – Maks.: 14
3) Ja Data01 ir 02
Data Min.: 0 ~ Maks.: 14 (izņemot modelim 72LZ97**)
Datu vērtību diapazonu (0 līdz 20) automātiski pārveido skatupunkta diapazonu (-10 līdz 10).
Data Min.: 0 ~ Maks.: 06 (tikai modelim 72LZ97**)
Datu vērtību diapazonu (0 līdz 20) automātiski pārveido skatupunkta diapazonu (-3 līdz 3).
4) Ja Data01 ir 05
Data Min.: 0 – Maks.: 02

* Skatiet sadaļu "Reāls datu attēlojums".(lpp.153)

Ack [v][][OK][Data01][Data02][x][v][][NG][Data01][x]

* Izmantojiet funkciju atbilstoši savam modelim.



Televizora modeļa un sērijas numurs ir norādīts televizora aizmugurē.
Pierakstiet to tālāk norādītajā vietā iespējamai turpmākai apkalpošanai.

MODELIS _____

SĒRIJAS NUMURS _____