



LG

Life's Good

NÁVOD K OBSLUZE

Televizor LED LCD

Před uvedením zařízení do provozu si pečlivě prostudujte tento návod a uschovejte jej pro budoucí potřebu.

LICENCE

U různých modelů se podporované licence mohou lišit. Další informace o licencích naleznete na webové stránce www.lg.com.



Vyrobeno na základě licence od společnosti Dolby Laboratories. „Dolby“ a symbol dvojitého D jsou ochranné známky společnosti Dolby Laboratories.



HDMI, logo HDMI a High-Definition Multimedia Interface jsou obchodními značkami nebo registrovanými obchodními značkami společnosti HDMI Licensing LLC.



INFORMACE O DIVX VIDEO: DivX® je digitální formát videa vytvořený společností DivX, Inc. Tento výrobek je oficiálně certifikovaným zařízením DivX Certified® pro přehrávání videa ve formátu DivX. Další informace a softwarové nástroje pro konverzi souborů na video ve formátu DivX naleznete na webové stránce www.divx.com.

INFORMACE O DIVX VIDEO-ON-DEMAND: Toto certifikované zařízení DivX Certified® musí být pro přehrávání filmů DivX Video-on-Demand (VOD) zaregistrováno. Chcete-li získat registrační kód, přejděte do části DivX VOD v nabídce nastavení zařízení. Další informace a informace o dokončení registrace naleznete na adrese vod.divx.com.

„Certifikované zařízení DivX Certified® pro přehrávání videa ve formátu DivX® a DivX Plus™ HD (H.264/MKV) až do rozlišení HD 1080p, včetně prémiového obsahu.“

„DivX®, DivX Certified® a související loga jsou ochranné známky společnosti DivX, Inc. a jsou používány na základě licence.“

„Podléhá jednomu nebo několika následujícím americkým patentům:
7,295,673; 7,460,668; 7,515,710; 7,519,274“



POZNÁMKA

- Uvedený obrázek se může od vašeho televizoru lišit.
- Nabídka OSD (On Screen Display) vašeho televizoru se může mírně lišit od obrázků v této příručce.

OBSAH

2 LICENCE

6 MONTÁŽ A PŘÍPRAVA

- 6 Vybalení
- 9 Dokupuje se zvlášť
- 10 Součásti a tlačítka
- 15 Zvedání a přemístění televizoru
- 15 Instalace televizoru
 - 15 - Připojení stojanu
 - 19 - Montáž na stolec
 - 21 - Montáž na stěnu
 - 22 - Uspořádání kabelů

23 DÁLKOVÝ OVLADAČ

- 26 Funkce dálkového ovladače Magic Motion
- 27 - Instalace hardwarového klíče RF
- 27 - Zaregistrování dálkového ovladače Magic Motion
- 27 - Jak používat dálkový ovladač Magic Motion
- 27 - Postup při používání dálkového ovladače Magic Motion

28 SLEDOVÁNÍ TELEVIZORU

- 28 Připojení k anténě
 - 28 - Připojení antény
 - 28 - Připojení se satelitní anténou
- 29 První zapnutí televizoru
- 29 Sledování televizoru
- 30 Vyvolání nabídky Hlavní menu
- 31 Správa programů
 - 31 - Automatické nastavení programu
 - 34 - Nastavení kabelové digitální televize
 - 34 - Nastavení satelitní DTV
 - 35 - Akt. seznamu programů Tivu
 - 36 - Manuální nastavení programu (v digitálním režimu)
 - 37 - Manuální nastavení programu (v analogovém režimu)
 - 39 - Úprava seznamu programů
 - 40 - Zesilovač
 - 40 - Použití oblíbených programů
 - 40 - Informace CI [Common interface]
- 41 Použití doplňkových možností
 - 41 - Úprava poměru stran
 - 42 - Změna režimů AV
 - 43 - Použití seznamu vstupů
 - 44 Použití nabídky Rychlé menu

45 ZÁBAVA

- 45 Síťové připojení
 - 45 - Připojení k pevné síti
 - 46 - Připojení k bezdrátové síti
 - 48 - Postup v případě, kdy je již nastaven bezpečnostní kód
 - 51 - Stav sítě
- 52 Funkce prémiového účtu
 - 52 - Upozornění
- 54 LG Apps Funkce
 - 54 - Registrace LG Apps
 - 55 - Přihlášení prostřednictvím LG Apps účtu
 - 56 - Použití služby LG Apps
 - 57 - Použití funkce Moje aplikace
- 58 Funkce Webový prohlížeč
 - 58 - Používání funkce Webový prohlížeč
 - 59 - Procházení oblíbených webových stránek
 - 60 - Procházení webových stránek přímým zadáním adresy URL
 - 60 - Zobrazení seznamu navštívených webových stránek
- 61 Funkce Smart Share
 - 61 - Připojování záznamových zařízení USB
 - 62 - Připojení DLNA DMP (Digital Living Network Alliance, Digital Media Player)
 - 65 - Připojení DLNA DMR (Digital Living Network Alliance, Digital Media Render)
 - 66 - Procházení souborů
 - 67 - Zobrazení videa
 - 70 - Registrační kód DivX
 - 71 - Prohlížení fotografií
 - 73 - Poslech hudby
- 75 Funkce Odkazy na média
 - 75 - Připojení funkce Odkazy na média
 - 76 - Používání funkce Odkazy na média
 - 76 - Sledování filmů
 - 77 - Používání sekce Hudba
 - 77 - Používání sekce TV Programme (Televizní pořad)
 - 78 - Instalace modulů plug-in
- 79 Funkce DVR
 - 79 - Bezpečnostní opatření při používání zařízení USB
 - 80 - Časový posun (POZASTAVENÍ A PŘEHRÁNÍ ŽIVÉHO VYSÍLÁNÍ)
 - 83 - NAHRÁVÁNÍ
 - 84 - PLÁN
 - 87 - ZÁZNAM VYSÍLÁNÍ
- 90 Funkce EPG (Elektronický průvodce pořady) (v digitálním režimu)
 - 90 - Zapnutí nebo vypnutí elektronického průvodce pořady EPG

- 90 - Výběr programu
- 91 - Režim průvodce TED/DALŠÍ
- 91 - Režim průvodce 8 dní
- 91 - Režim změny data
- 91 - Okno s rozšířeným popisem

92 3D OBRAZ

- 92 Technologie 3D
- 93 Používání 3D brýlí
- 93 Pozorovací rozsah 3D obrazu
- 94 Sledování 3D obrazu
- 94 - Nastavení 3D obrazu

96 ÚPRAVA NASTAVENÍ TELEVIZORU

- 96 Nabídka NASTAVENÍ
- 97 Úprava nastavení
- 97 - Nastavení pro NASTAVENÍ
- 98 - Nastavení pro OBRAZ
- 103 - Nastavení pro ZVUK
- 106 - Nastavení pro ČAS
- 108 - Nastavení pro ZÁMEK
- 109 - Nastavení pro MOŽNOSTI
- 112 - Nastavení pro SÍŤ
- 113 - Nastavení pro PODPORU

114 VYTVÁŘENÍ SPOJENÍ

- 115 Přehled o připojení
- 116 Připojení k přijímači HD, DVD nebo video-rekordéru
- 116 - Připojení HDMI
- 116 - Připojení DVI k HDMI
- 117 - Komponentní připojení
- 117 - Připojení přes Euro Scart
- 118 - Kompozitní připojení
- 118 Připojení k počítači
- 119 - Připojení HDMI
- 119 - Připojení DVI k HDMI
- 120 - Připojení RGB
- 121 Připojení zvukového systému
- 121 - Připojení digitálním optickým zvukovým kabelem
- 121 Připojení sluchátek
- 122 Připojení k portu USB
- 122 Připojení modulu CI
- 123 Připojení zařízení Wireless Media Box
- 123 Připojení SIMPLINK
- 124 - Aktivace a použití nabídky SIMPLINK

125 TELETEXT

- 125 Zapnutí/vypnutí
- 125 Jednoduchý teletext
- 125 - Výběr stránky
- 125 Teletext TOP
- 125 - Výběr bloku/skupiny/stránky
- 125 - Přímý výběr stránky
- 126 Fasttext
- 126 - Výběr stránky
- 126 Speciální funkce pro teletext

127 DIGITÁLNÍ TELETEXT

- 127 Teletext v rámci digitální služby
- 127 Teletext v digitální službě

128 ÚDRŽBA

- 128 Aktualizace firmwaru televizoru
- 129 Čištění televizoru
- 129 - Obrazovka a rám
- 129 - Skříňka a stojan
- 129 - Napájecí kabel
- 130 Prevence „vypálení obrazu“ na obrazovce televizoru

131 ODSTRAŇOVÁNÍ POTÍŽÍ

133 TECHNICKÉ ÚDAJE

145 KÓDY IR

146 NASTAVENÍ EXTERNÍHO OVLADACÍHO ZARÍZENÍ

- 146 Nastavení RS-232C
- 146 Typ konektoru; 9pinový D-Sub konektor
- 147 Konfigurace sériového rozhraní RS-232C
- 148 Komunikační parametry
- 148 Referenční seznam příkazů
- 149 Protokol přenosu/příjmu

MONTÁŽ A PŘÍPRAVA

Vybalení

Zkontrolujte, zda výrobek obsahuje následující položky. Pokud některé příslušenství chybí, obraťte se na místního prodejce, od něhož jste výrobek zakoupili. Vyobrazení v tomto návodu se může lišit od skutečného výrobku nebo položky.

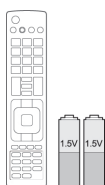

Dálkový ovladač a baterie (AAA)



CD Nero MediaHome 4 Essentials



Návod k obsluze

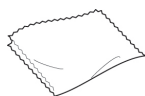

Lešticí hadřík¹
(Závisí na modelu)

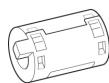

Feritové jádro
(Závisí na modelu)



Tkanina (rukavice) na čištění²
(Závisí na modelu)

- 1 Lešticím hadříkem opatrně otřete skvrny na skřínce.
- 2 Skvrny na vnějším povrchu otřete pouze tkaninou na čištění. Při odstraňování nestírejte skvrny příliš hrubě. Přílišný tlak může způsobit poškrábání nebo změnu zbarvení. Při čištění předního rámu nejprve tkaninu na čištění jednou až dvakrát postříkejte vodou a nečistoty otírejte jedním směrem. Po čištění odstraňte nadměrnou vlhkost. Nadměrná vlhkost může na rámu zanechat skvrny po vodě.

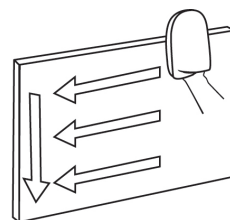

Pouze 32/37/42/47LV55**, 32/37/42/47/55LV57**, 42/47/55LV77**, 32/37/42/47/55LW55**,
32/37/42/47/55LW57**, 32/42/47/55LW65**, 42/47/55LW75**, 42/47/55LW77**, 47/55LW95**, 72LZ97**



M4 x 16

(Pouze 47/55LW95**)



M4 x 12

(Pouze
32/37/42/47LV55**,
32/37/42/47/55LV57**,
42/47/55LV77**,
32/37/42/47/55LW55**,
32/37/42/47/55LW57**,
32/42/47/55LW65**,
42/47/55LW75**,
42/47/55LW77**)

Šroub pro montáž



x 4

M5 x 35



x 4

M4 x 26

(Pouze 72LZ97**)

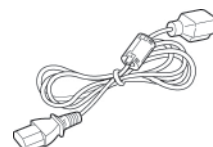

Síťový kabel
(Pouze 72LZ97**)



Kompozitní propojova-
cí kabel



Komponentní propojova-
cí kabel



Propojovací kabel SCART



Držák kabelů
(Závisí na modelu)

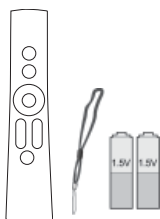

Dálkový ovladač Magic
Motion,
poutko, baterie (AA)
(Pouze model
42/47/55LV77**,
42/47/55LW75**,
42/47/55LW77**,
47/55LW95**, 72LZ97**)



Brýle FPR 3D¹
(Pouze
32/37/42/47/55LW55**,
32/37/42/47/55LW57**,
32/42/47/55LW65**)



Brýle 3D (AG-S250)
(Pouze model 42/47/55LW75**,
42/47/55LW77**, 47/55LW95**,
72LZ97**)



Šroub pro upevnění
(Pouze 32/37LV55**,
32/37LV57**,
32/37LW55**,
32/37LW57**,
32LW65**)

1 Počet brýlí 3D se může lišit podle země.

Pouze 32/37/42/47/55LV571S, 32/37/42/47/55LW573S, 32/37/42/47/55LW575S

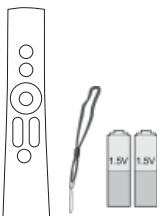

Dálkový ovladač Magic
Motion,
poutko, baterie (AA)

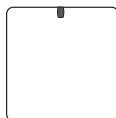

Hardwarový klíč RF



Kabel hardwarového
klíče RF



Pásek se suchým zipem

**UPOZORNĚNÍ**

- Nepoužívejte jiné než schválené položky, jinak není zaručena bezpečnost a životnost výrobku.
- Záruka se nevztahuje na poškození a zranění způsobená neschválenými položkami.

**POZNÁMKA**

- Položky dodané se zařízením se mohou v závislosti na modelu lišit.
- Specifikace výrobku nebo obsah tohoto návodu se mohou za účelem zlepšení funkcí výrobku změnit bez předchozího upozornění.
- Jak se používá feritové jádro (závisí na modelu)
 - Feritové jádro slouží ke snížení rušivého vlivu elektromagnetických vln na televizor. Feritové jádro umístěte na napájecí kabel v blízkosti zásuvky.

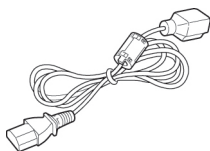

- Feritové jádro nainstalujte podle následujícího obrázku. (pouze model 72LZ97**)
- Feritové jádro použijte k omezení elektromagnetického rušení kabelu síť HDMI na HDMI.

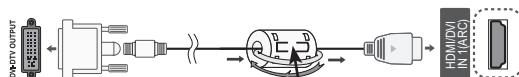

Feritové jádro umístěte do vzdálenosti 15 cm od kabelu HDMI/DVI IN.

- Pro optimální připojení používejte kabely HDMI a zařízení USB s rámečkem, který má tloušťku menší než 10 mm a šířku menší než 18 mm.

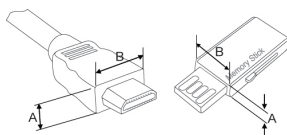

*A ≤ 10 mm

*B ≤ 18 mm

Dokupuje se zvlášť

U samostatně dokupovaných položek může v zájmu zlepšení kvality dojít bez předchozího upozornění k úpravám nebo změnám.

Ve věci nákupu těchto položek se obraťte na prodejce.

Tato zařízení pracují pouze s kompatibilním televizorem LG LED nebo LCD.

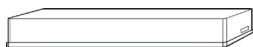

Zařízení Wireless Media Box
(AN-WL100E,
AN-WL100ET)

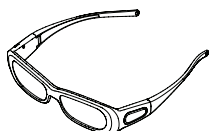

Brýle 3D
(AG-S230, AG-S250, AG-S270)
(Pouze model 42/47/55LW75**,
42/47/55LW77**, 47/55LW95**, 72LZ97**)



LG USB pro službu VOD
(AN-UM200)
(Pouze Francie)

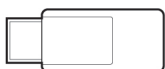

Adaptér bezdrátové sítě pro ši-
rokopásmové připojení
/DLNA
(AN-WF100)
(S výjimkou 47/55LW95**)

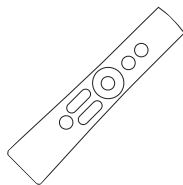

Dálkový ovladač Magic Motion
(AN-MR200)



Brýle FPR 3D¹
(AG-F2**)
(Pouze 32/37/42/47/55LW55**,
32/37/42/47/55LW57**,
32/42/47/55LW65**)

1 Název nebo technické řešení modelu se může změnit z důvodu zdokonalení funkcí produktů nebo změny určitých okolností nebo uplatňovaných zásad ze strany výrobce.

Součásti a tlačítka

- Uvedený obrázek se může od vašeho televizoru lišit.



POZNÁMKA

- Televizor může být za účelem úspory elektrické energie uveden do pohotovostního režimu. Pokud nebude televizor delší dobu používán, měl by být vypnut, což přispěje ke snížení spotřeby energie. Snížením úrovně jasu obrazu lze podstatně snížit množství energie spotřebované během používání, což přispěje ke snížení celkových provozních nákladů.



UPOZORNĚNÍ

- Na skleněný podstavec nešlapte a chraňte jej před poškozením. Mohl by se rozbít a skleněné stěpy by mohly způsobit zranění, případně by mohlo dojít k pádu televizoru.
- Televizor po zemi nepřetahujte. Mohla by se poškodit podlaha nebo přístroj.
- V případě některých modelů je tenká fólie na obrazovce součástí televizoru, proto ji neodstraňujte.

Pouze 32/42/47/55LW65**, 47/55LW95**

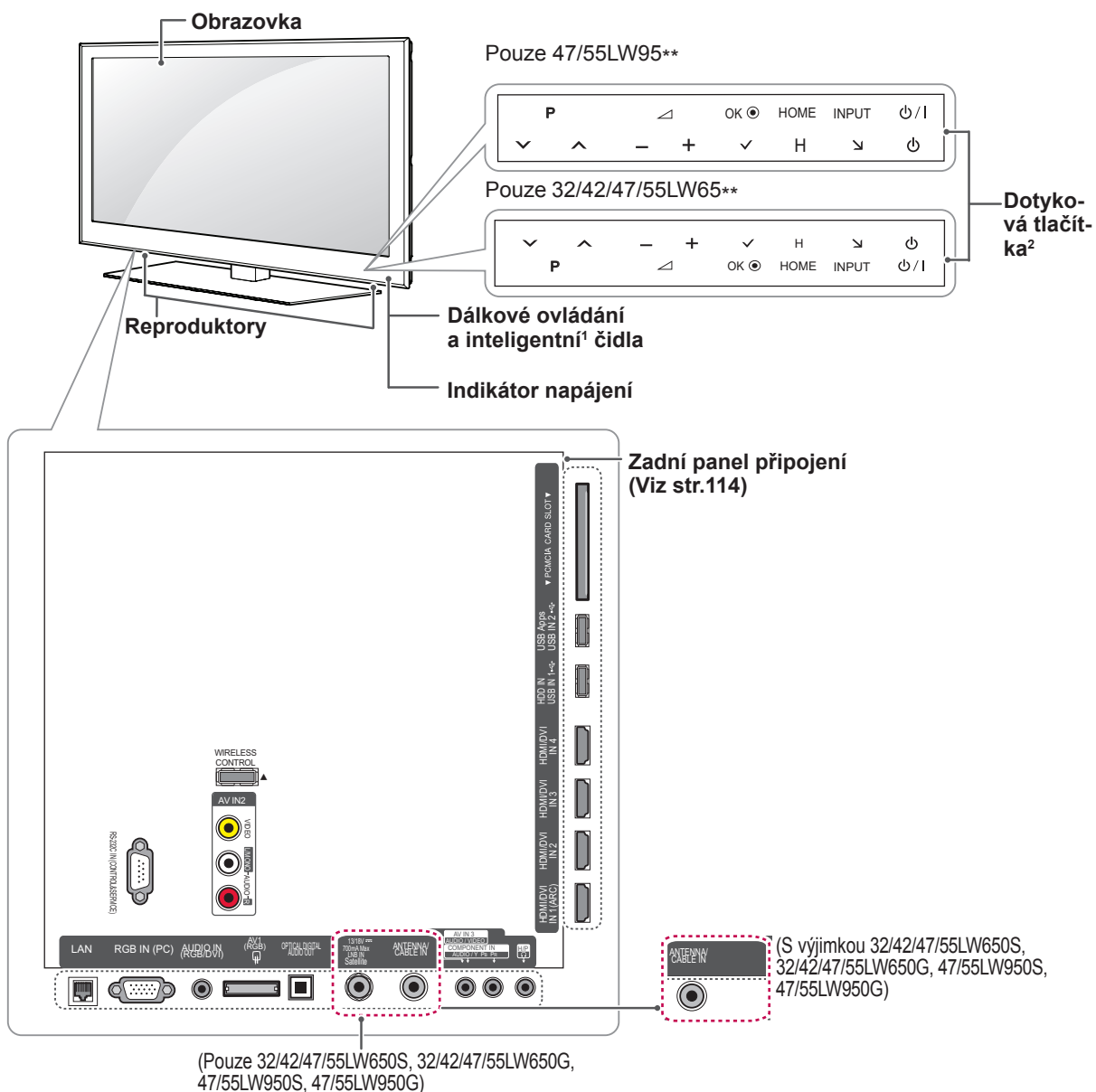

Česky

Dotykové tlačítko ²	Popis
⏻ / ⏪	Zapnutí nebo vypnutí napájení.
INPUT (VSTUP)	Změna vstupního zdroje.
HOME (DOMŮ)	Přechod do nabídky Hlavní menu nebo uložení zadání a uzavření nabídek.
OK	Výběr zvýrazněné možnosti nabídky nebo potvrzení zadání.
- / +	Úprava úrovně hlasitosti.
⏮ P ⏭	Procházení uloženými programy.

- 1 Inteligentní čidlo – Upraví kvalitu a jas obrazu podle okolního prostředí.
- 2 Všechna tlačítka jsou citlivá na dotyk a lze je ovládat pouhým dotykem prstu.

**POZNÁMKA**

- Indikaci napájení můžete vypnout nebo zapnout výběrem položky **MOŽNOSTI** v nabídce Hlavní menu – NASTAVENÍ.

12 MONTÁŽ A PŘÍPRAVA

Pouze 32/37/42/47LV55**, 32/37/42/47/55LW55**, 42/47/55LW75**

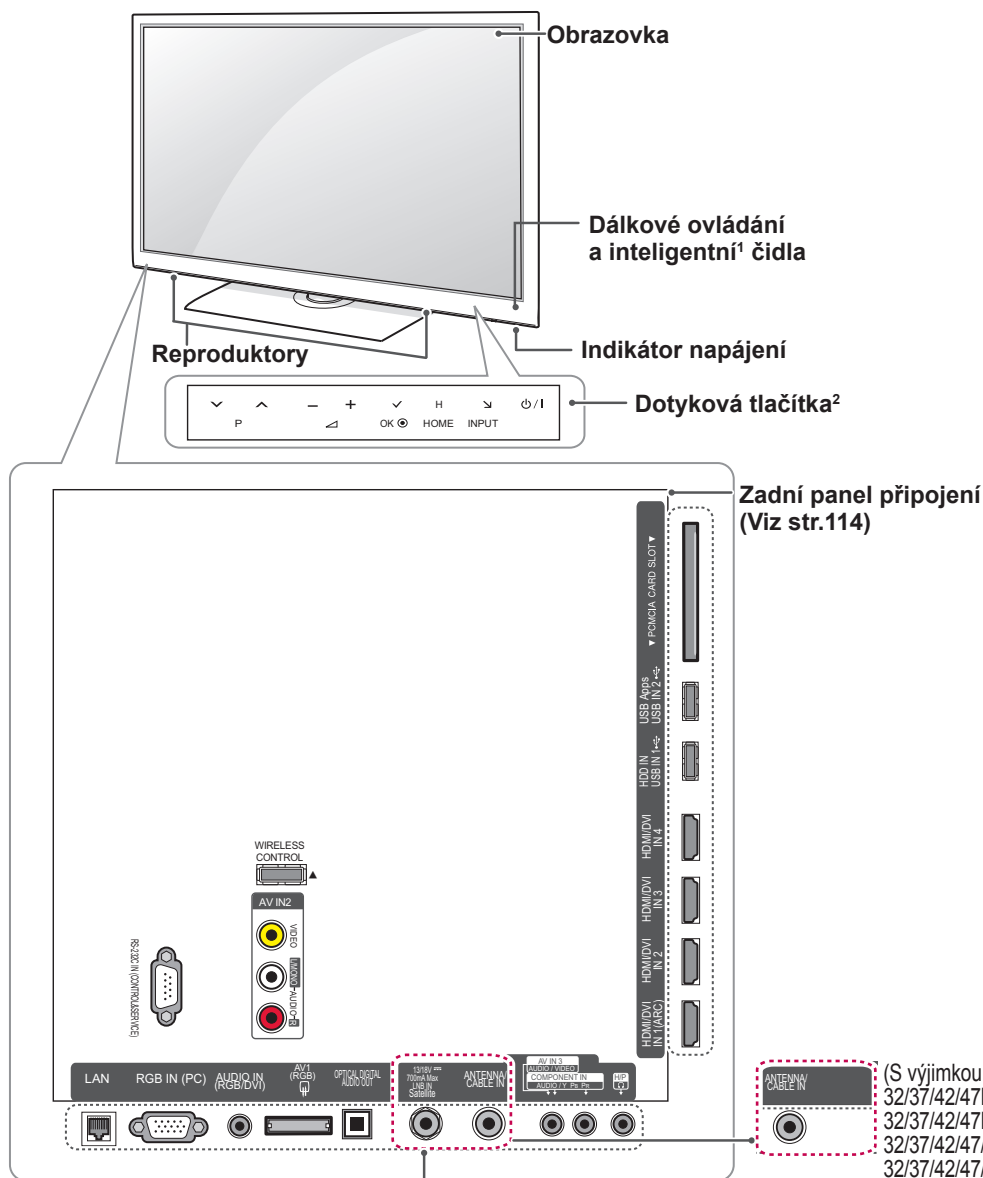

(Pouze 32/37/42/47LV550S, 32/37/42/47LV550G, 32/37/42/47/55LW550S, 32/37/42/47/55LW550G, 42/47/55LW750S, 42/47/55LW750G)

(S výjimkou 32/37/42/47LV550S, 32/37/42/47LV550G, 32/37/42/47/55LW550S, 32/37/42/47/55LW550G, 42/47/55LW750S, 42/47/55LW750G)

Dotykové tlačítko ²	Popis
⏻ / ⏻	Zapnutí nebo vypnutí napájení.
INPUT (VSTUP)	Změna vstupního zdroje.
HOME (DOMŮ)	Přechod do nabídky Hlavní menu nebo uložení zadání a uzavření nabídek.
OK ●	Výběr zvýrazněné možnosti nabídky nebo potvrzení zadání.
- / +	Úprava úrovně hlasitosti.
⏪ P ⏩	Procházení uloženými programy.

1 Inteligentní čidlo – Upraví kvalitu a jas obrazu podle okolního prostředí.

2 Všechna tlačítka jsou citlivá na dotyk a lze je ovládat pouhým dotykem prstu.



POZNÁMKA

- Indikaci napájení můžete vypnout nebo zapnout výběrem položky **MOŽNOSTI** v nabídce Hlavní menu – NASTAVENÍ.

Pouze 32/37/42/47/55LV57**, 42/47/55LV77**, 32/37/42/47/55LW57**, 42/47/55LW77**

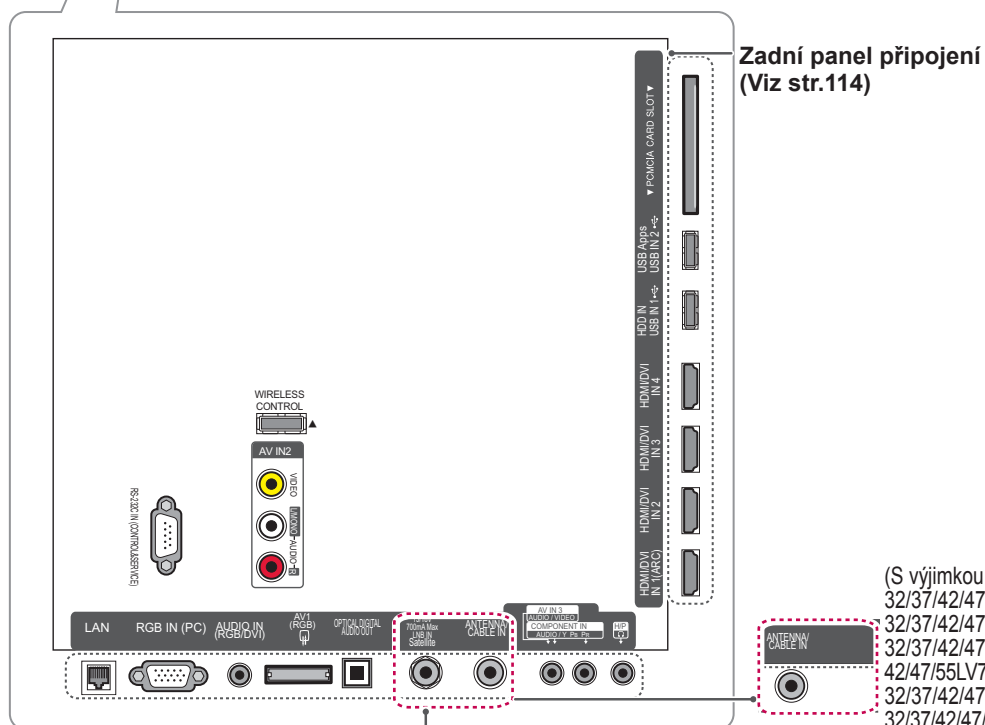
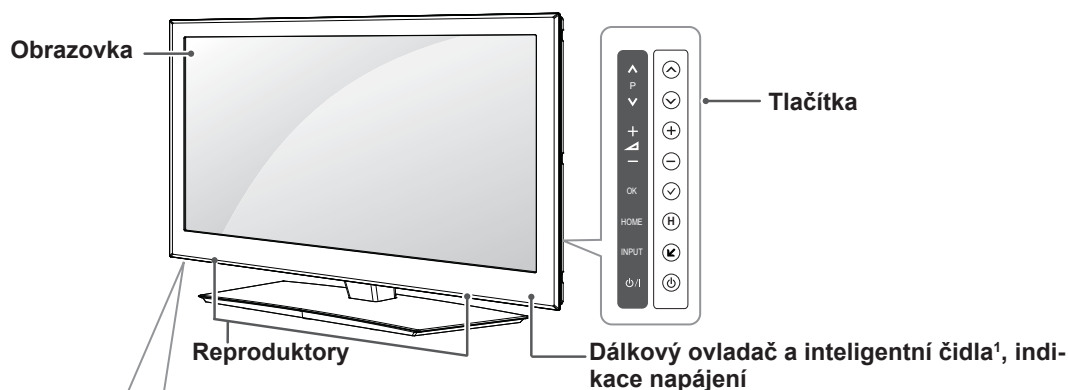

(Pouze 32/37/42/47/55LV570S, 32/37/42/47/55LV571S, 32/37/42/47/55LV570G, 42/47/55LV770S, 32/37/42/47/55LW570S, 32/37/42/47/55LW573S, 32/37/42/47/55LW575S, 32/37/42/47/55LW570G, 42/47/55LW770S, 42/47/55LW770G)

(S výjimkou 32/37/42/47/55LV570S, 32/37/42/47/55LV571S, 32/37/42/47/55LV570G, 42/47/55LV770S, 32/37/42/47/55LW570S, 32/37/42/47/55LW573S, 32/37/42/47/55LW575S, 32/37/42/47/55LW570G, 42/47/55LW770S, 42/47/55LW770G)

Tlačítko	Popis
⏻ / ⏻	Zapnutí nebo vypnutí napájení.
INPUT (VSTUP)	Změna vstupního zdroje.
HOME (DOMŮ)	Přechod do nabídky Hlavní menu nebo uložení zadání a uzavření nabídek.
OK	Výběr zvýrazněné možnosti nabídky nebo potvrzení zadání.
- / +	Úprava úrovně hlasitosti.
⏪ / ⏩	Procházení uloženými programy.

1 Inteligentní čidlo – Upraví kvalitu a jas obrazu podle okolního prostředí.



POZNÁMKA

- Indikaci napájení můžete vypnout nebo zapnout výběrem položky **MOŽNOSTI** v nabídce Hlavní menu – NASTAVENÍ.

Pouze 72LZ97**

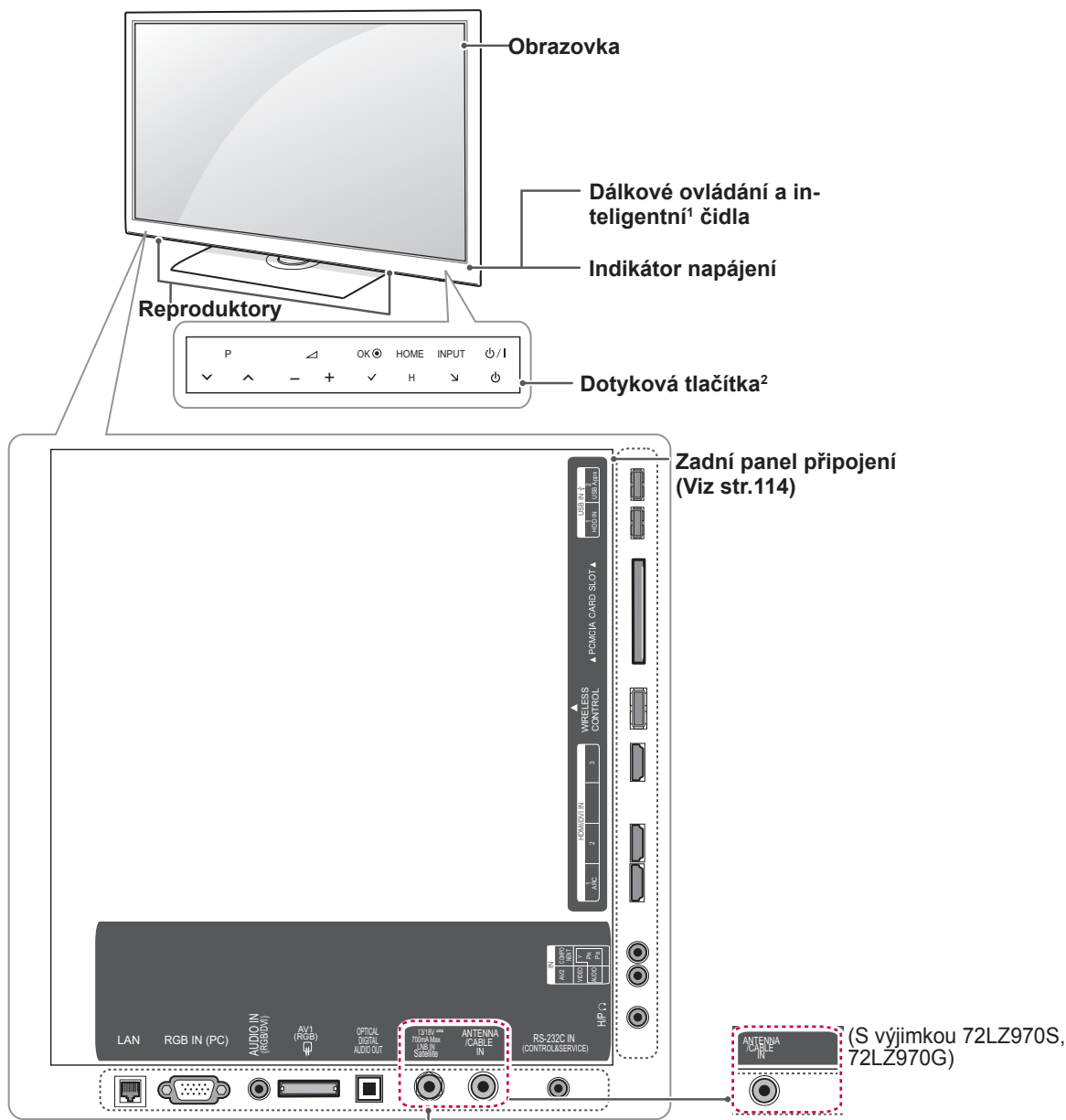

(Pouze 72LZ970S, 72LZ970G)

Dotykové tlačítko ²	Popis
⏻ / I	Zapnutí nebo vypnutí napájení.
INPUT (VSTUP)	Změna vstupního zdroje.
HOME (DOMŮ)	Přechod do nabídky Hlavní menu nebo uložení zadání a uzavření nabídek.
OK ●	Výběr zvýrazněné možnosti nabídky nebo potvrzení zadání.
- / +	Úprava úrovně hlasitosti.
√ P ^	Procházení uloženými programy.

- 1 Inteligentní čidlo – Upraví kvalitu a jas obrazu podle okolního prostředí.
- 2 Všechna tlačítka jsou citlivá na dotyk a lze je ovládat pouhým dotykem prstu.



POZNÁMKA

- Indikaci napájení můžete vypnout nebo zapnout výběrem položky **MOŽNOSTI** v nabídce Hlavní menu – NASTAVENÍ.

Zvedání a přemístění televizoru

Než přemístíte nebo zvednete televizor, prostudujte si následující pokyny, abyste zabránili jeho poškrábání nebo poškození a aby přeprava proběhla bezpečně bez ohledu na typ a velikost televizoru.



UPOZORNĚNÍ

- Nikdy se nedotýkejte obrazovky, aby nedošlo k jejímu poškození.
- Doporučuje se přemísťovat televizor v krabici nebo v obalovém materiálu, ve kterém byl televizor původně dodán.
- Než budete televizor přemísťovat nebo zvedat, odpojte napájecí kabel i všechny ostatní kabely.
- Když držíte televizor, měla by obrazovka směřovat dopředu, aby nedošlo k poškození.



- Uchopte pevně horní a dolní rám televizoru. Dbejte, abyste nedrželi průhlednou část, reproduktor nebo oblast mřížky reproduktoru.

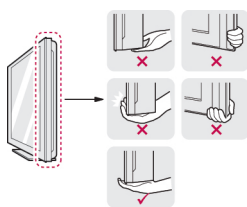

- Přepravu velkého televizoru by měly provádět nejméně 2 osoby.
- Při manuální přepravě televizoru držte televizor podle následujícího vyobrazení.

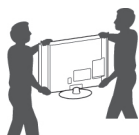

- Při přepravě televizor nevystavujte nárazům ani nadměrným vibracím.
- Při přepravě držte televizor ve vzpřímené poloze, nenatácejte televizor na stranu ani jej nenaklánějte doleva nebo doprava.

Instalace televizoru

Postavte televizor na sloupový stojan a namontujte jej na stůl nebo na stěnu.

Připojení stojanu

Jestliže nechcete televizor připevnit na zeď, připojte stojan podle následujících pokynů.

Pouze 47/55LW95**

- 1 Položte televizor obrazovkou dolů na rovnou plochu.



UPOZORNĚNÍ

- Na plochu položte pěnovou podložku nebo měkký ochranný hadřík, aby se obrazovka nepoškodila. Na obrazovku nesmějí tlačit žádné předměty.
- 2 Spojte součásti **těla stojanu** se **základnou stojanu** televizoru.

Model	Šroub pro montáž	Počet šroubů
47/55LW95**	M4 x 16	4

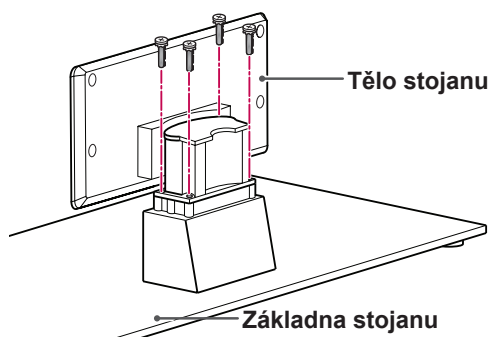

- 3 Připevněte díly **zadního krytu stojanu** k televizoru.

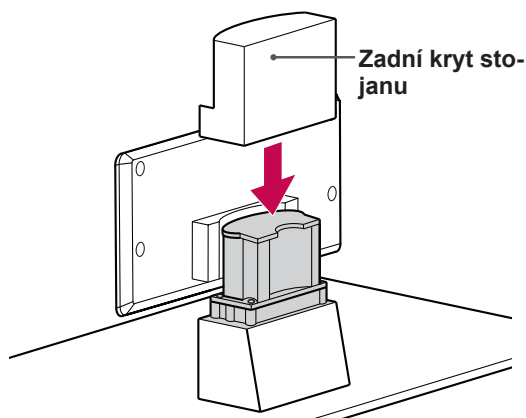

- 4 Zajistěte televizor a stojan pomocí 4 šroubů.

Model	Šroub pro montáž	Počet šroubů
47/55LW95**	M4 x 16	4

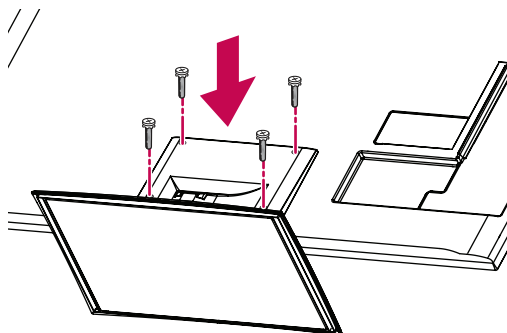

! UPOZORNĚNÍ

- Utáhněte pevně šrouby, aby se televizor nenaklonil dopředu. Neutahujte šrouby příliš velkou silou.

Pouze 32/37/42/47LV55**, 32/37/42/47/55LV57**, 42/47/55LV77**, 32/37/42/47/55LW55**, 32/37/42/47/55LW57**, 32/42/47/55LW65**, 42/47/55LW75**, 42/47/55LW77**

- 1 Položte televizor obrazovkou dolů na rovnou plochu.

! UPOZORNĚNÍ

- Na plochu položte pěnovou podložku nebo měkký ochranný hadřík, aby se obrazovka nepoškodila. Na obrazovku nesmějí tlačit žádné předměty.

- 2 Spojte součásti těla stojanu se základnou stojanu televizoru.

Model	Šroub pro montáž	Počet šroubů
32/37/42/47LV55**, 32/37/42/47/55LV57**, 42/47/55LV77**, 32/37/42/47/55LW55**, 32/37/42/47/55LW57**, 42/47/55LW75**, 42/47/55LW77**, 32/42/47/55LW65**	M4 x 12	4

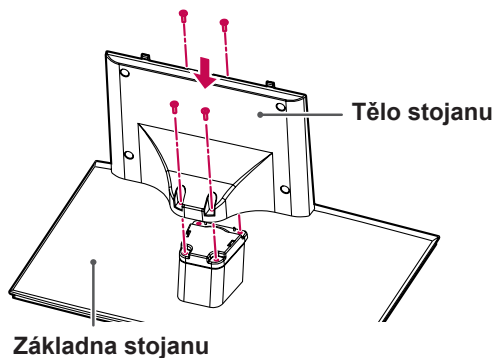

- 3 Sestavte televizor podle nákresu.

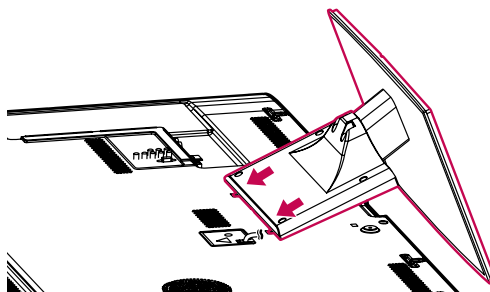

4 Zajistěte televizor a stojan pomocí 4 šroubů.

Model	Šroub pro montáž	Počet šroubů
32/37/42/47LV55**, 32/37/42/47/55LV57**, 42/47/55LV77**, 32/37/42/47/55LW55**, 32/37/42/47/55LW57**, 42/47/55LW75**, 42/47/55LW77**, 32/42/47/55LW65**	M4 x 12	4

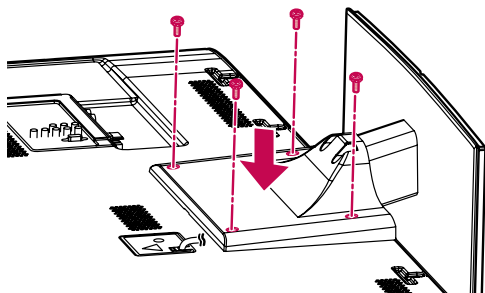

UPOZORNĚNÍ

- Utáhněte pevně šrouby, aby se televizor nenaklonil dopředu. Neutahujte šrouby příliš velkou silou.

Pouze 72LZ97**

- 1 Položte televizor obrazkovou dolů na rovnou plochu.



UPOZORNĚNÍ

- Na plochu položte pěnovou podložku nebo měkký ochranný hadřík, aby se obrazovka nepoškodila. Na obrazovku nesmějí tlačit žádné předměty.

- 2 Spojte součásti **těla stojanu** se **základnou stojanu** televizoru.

Model	Šroub pro montáž	Počet šroubů
72LZ97**	M5 x 35	4

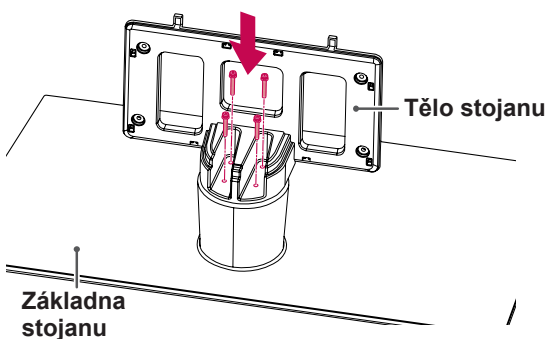

- 4 Připevněte díly **zadního krytu stojanu** k televizoru.

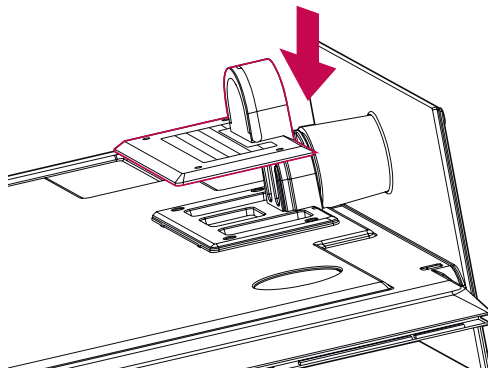

- 5 Zajistěte televizor a stojan pomocí 4 šroubů.

Model	Šroub pro montáž	Počet šroubů
72LZ97**	M4 x 26	4

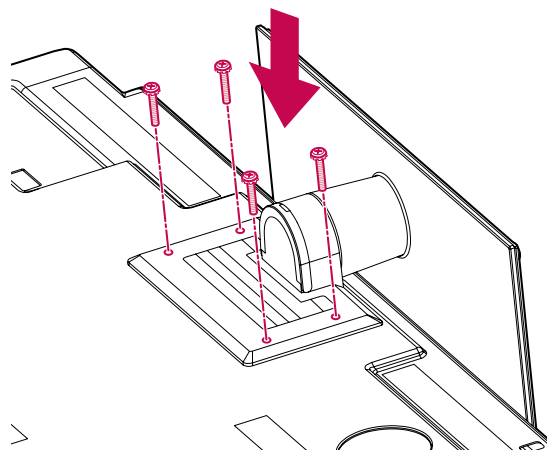

- 3 Sestavte televizor podle nákresu.

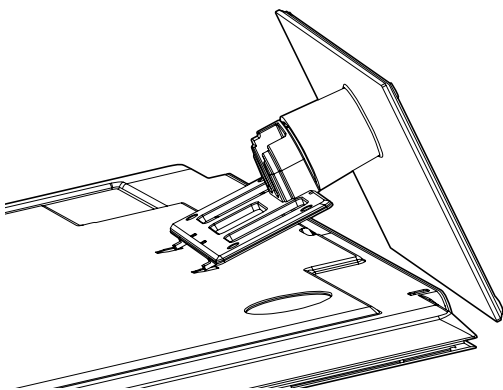

UPOZORNĚNÍ

- Utáhněte pevně šrouby, aby se televizor nenaklonil dopředu. Neutahujte šrouby příliš velkou silou.

Montáž na stolek

- 1 Zvedněte a nakloňte televizor do vzpřímené polohy na stolku.
 - Mezi televizorem a stěnou musí zůstat 10 cm místa (minimálně) pro zajištění správného větrání.

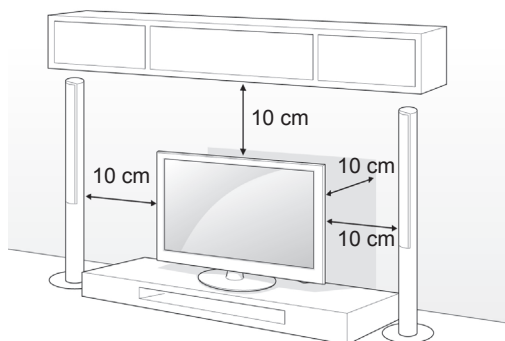

- 2 Připojte napájecí kabel do elektrické zásuvky.



UPOZORNĚNÍ

- Neumísťujte televizor na zdroje tepla nebo do jejich blízkosti, aby nedošlo k požáru nebo jinému poškození.



POZNÁMKA

- Televizor můžete natočit o 20 stupňů doleva nebo doprava a upravit jeho úhel podle vlastních potřeb.

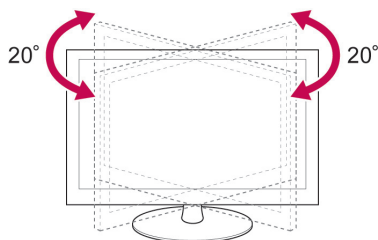

Zajištění televizoru na stolku

Pouze 32/37LV55**, 32/37LV57**, 32/37LW55**, 32/37LW57**, 32LW65**

Připevněte televizor ke stolku, aby se nenakláníl dopředu a nemohl způsobit škody nebo zranění. Namontujte televizor na stolek a potom zasuňte a utáhněte dodaný šroub na zadní straně stojanu.

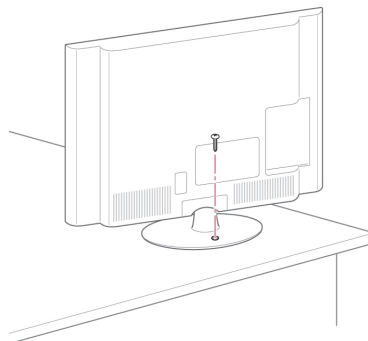

VAROVÁNÍ

- Abyste zabránili pádu televizoru, musíte jej pevně připevnit k podložce nebo ke zdi v souladu s montážními pokyny. Následkem naklánění, třesení nebo kývání televizorem může dojít ke zranění.

Zajištění televizoru na stěně

(Tato funkce není k dispozici u všech modelů.)

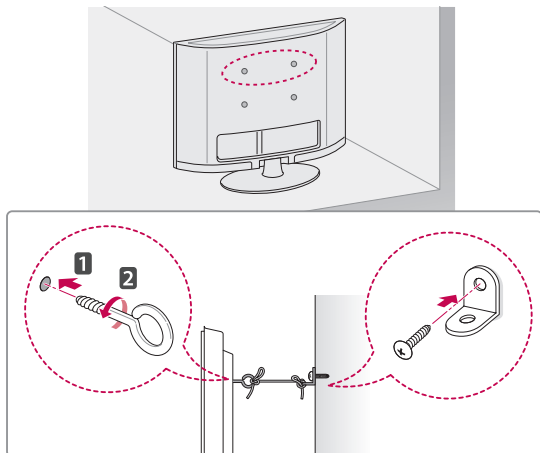

- 1 Zasuňte a utáhněte šrouby s okem nebo televizní držáky a šrouby na zadní straně televizoru.
- Jsou-li v místě šroubů s okem zasunuté šrouby, nejprve je vyjměte.
- 2 Držáky připevněte ke stěně pomocí šroubů. Poloha nástěnného držáku musí odpovídat poloze šroubů s okem na zadní straně televizoru.
- 3 Spojte šrouby s okem a nástěnné držáky pomocí pevného provazu.
Dbejte, aby byl provaz natažen rovnoběžně s vodorovným povrchem.

**UPOZORNĚNÍ**

- Dbejte, aby děti nešplhaly nebo se nevěšely na televizor.

**POZNÁMKA**

- Použijte podložku nebo skříňku, která je dostatečně pevná a velká, aby unesla televizor.

Použití bezpečnostního systému Kensington

(Tato funkce není k dispozici u všech modelů.)

Konektor bezpečnostního systému Kensington se nachází na zadní straně televizoru. Další informace o instalaci a používání naleznete v návodu přiloženém k bezpečnostnímu systému Kensington nebo na webové stránce <http://www.kensington.com>.

Lankem bezpečnostního systému Kensington spojte televizor a stolec.

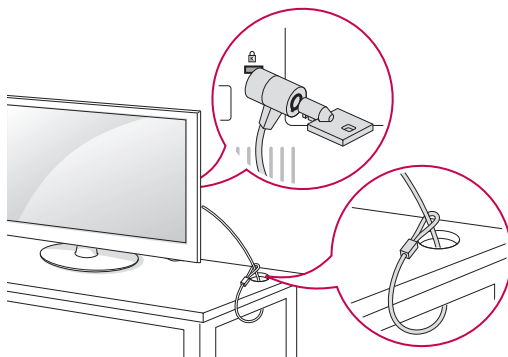

Montáž na stěnu

Připevněte opatrně držák pro montáž na stěnu na zadní stranu televizoru a nainstalujte jej na pevnou stěnu kolmou k podlaze. Pokud připevňujete televizor k jiným stavebním materiálům, obraťte se na kvalifikované pracovníky.

Společnost LG doporučuje svěřit nástěnnou montáž kvalifikovanému pracovníkovi.

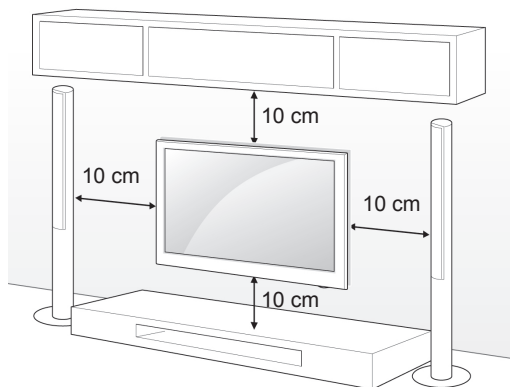

Ověřte, zda šrouby a držák pro montáž na stěnu vyhovují standardu VESA. Standardní rozměry sad pro montáž na stěnu jsou uvedeny v následující tabulce.

Samostatně prodávaná položka (držák pro montáž na stěnu)

Model	32LV55** 32LV57** 32LW55** 32LW57** 32LW65**	37LV55** 37LV57** 37LW55** 37LW57**
VESA (A x B)	200 x 100	200 x 200
Standardní šroub	M4	M6
Počet šroubů	4	4
Držák pro montáž na stěnu	LSW100B, LSW-100BG	LSW200B, LSW-200BG

Model	42/47LV55** 42/47/55LV57** 42/47/55LV77** 42/47/55LW55** 42/47/55LW57** 42/47/55LW65** 42/47/55LW75** 42/47/55LW77** 47/55LW95**	72LZ97**
VESA (A x B)	400 x 400	600 x 400
Standardní šroub	M6	M8
Počet šroubů	4	4
Držák pro montáž na stěnu	LSW400B, LSW-400BG, DSW-400BG	LSW600B

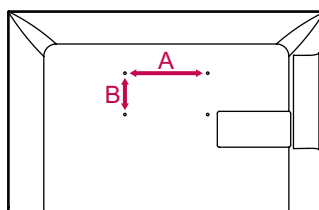

UPOZORNĚNÍ

- Nejprve odpojte napájení a teprve poté přemístíte nebo nainstalujete televizor. Jinak může dojít k úrazu elektrickým proudem.
- Pokud instalujete televizor na strop nebo nakloněnou stěnu, může spadnout a způsobit vážné zranění. Používejte schválený držák pro montáž na stěnu od společnosti LG a obraťte se na místního prodejce nebo kvalifikované pracovníky.
- Šrouby neutahujte příliš velkou silou, jinak se televizor poškodí a záruka pozbuďte platnost.
- Použijte šrouby a držák pro montáž na stěnu, které vyhovují standardu VESA. Záruka se nevztahuje na poškození a zranění způsobená nesprávným použitím nebo nevhodným příslušenstvím.



POZNÁMKA

- Použijte šrouby uvedené ve specifikaci šroubů podle standardu VESA.
- Sada pro montáž na stěnu obsahuje návod na instalaci a potřebné součásti.
- Délka šroubů se může lišit v závislosti na nástěnném úchytu. Dbejte, abyste použili správnou délku.
- Další informace naleznete v návodu přiloženém k držáku pro montáž na stěnu.

Uspořádání kabelů

Pouze 32/37/42/47LV55**, 32/37/42/47/55LV57**,
42/47/55LV77**, 32/37/42/47/55LW55**,
32/37/42/47/55LW57**, 32/42/47/55LW65**,
42/47/55LW75**, 42/47/55LW77**, 47/55LW95**

- 1 Spojte kabely do svazku pomocí držáku kabelů na zadním krytu televizoru.

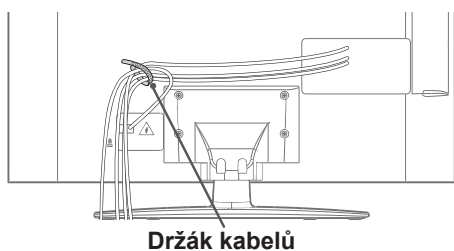

Držák kabelů

Pouze 72LZ97**

- 1 Spojte kabely do svazku pomocí držáku kabelů.

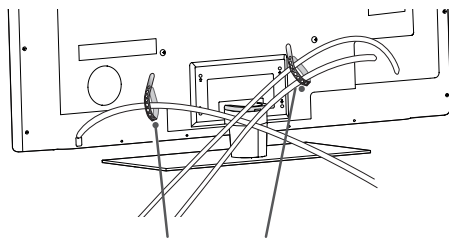

Držák kabelů

- 2 Vytáhněte kabelovou sponu na krytu stojanu a uspořádejte kabely. Poté sponu vraťte zpět.

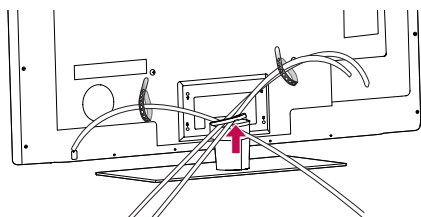

UPOZORNĚNÍ

- Při přesunu televizoru nadržte držák kabelů, protože se může zlomit a může dojít ke zranění a poškození televizoru.

DÁLKOVÝ OVLADAČ

Popisy v tomto návodu se týkají tlačítek dálkového ovladače.

Prostudujte si pozorně tento návod a používejte televizor správným způsobem.

Pokud chcete provést výměnu baterií, otevřete příslušný kryt, vložte baterie (1,5 V typu AAA) tak, aby koncovky \oplus a \ominus odpovídaly štítku umístěnému uvnitř prostoru pro baterie, poté kryt baterií zavřete. Dálkový ovladač musíte namířit na čidlo dálkového ovládání na televizoru.

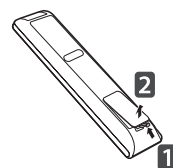

Pokud chcete baterie vyjmout, proveďte stejný postup v opačném pořadí.



UPOZORNĚNÍ

- Nepoužívejte současně staré a nové baterie, jinak se dálkový ovladač může poškodit.

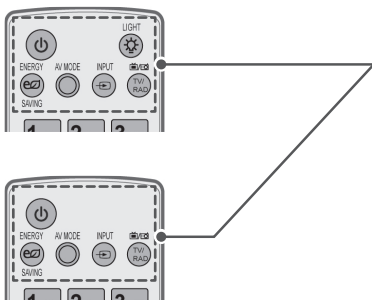

⏻ (NAPÁJENÍ)

Zapnutí nebo vypnutí televizoru.

LIGHT (OSVĚTLENÍ)

Zapnutí podsvícení tlačítek dálkového ovladače.

ENERGY SAVING (ÚSPORA ENERGIE) (Viz str.98)

Nastavení jasu obrazovky tak, aby se snížila spotřeba energie.

AV MODE (REŽIM AV) (Viz str.42)

Výběr režimu AV.

INPUT (VSTUP) (Viz str.43)

Změna vstupního zdroje; zapnutí televizoru.

TV/RAD (TV/RÁDIO)

Výběr kanálu pro rádio, TV a DTV.

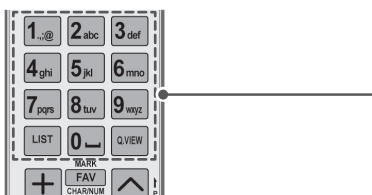

Alfanumerická tlačítka

Zadání písmen a číslic.

LIST (SEZNAM) (Viz str.39)

Přístup k uloženému seznamu programů.

— (mezera)

Slouží k zadání mezery na klávesnici na displeji.

Q.VIEW (RYCHLÁ VOLBA)

Návrat k dříve zobrazenému programu.

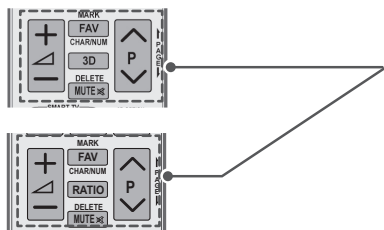

△ + -

Úprava úrovně hlasitosti.

MARK (OZNAČIT)

Výběr nabídky nebo možnosti.

FAV (OBLÍBENÉ) (Viz str.40)

Přístup do seznamu oblíbených programů.

CHAR/NUM (ZNAKY/ČÍSLICE)

Přepínání mezi režimem zadávání písmen a čísel.

3D (Pouze modely 3D) (Viz str.92)

Používá se pro sledování videa v zobrazení 3D.

RATIO (POMĚR STRAN) (Viz str.41)

Změna velikosti obrazu.

DELETE (VYMAZAT)

Vymazání písmena a čísla.

MUTE (VYPNOUT ZVUK)

Ztišení všech zvuků.

P ^ v

Procházení uloženými programy.

PAGE (STRANA)

Přechod na předchozí nebo další obrazovku.

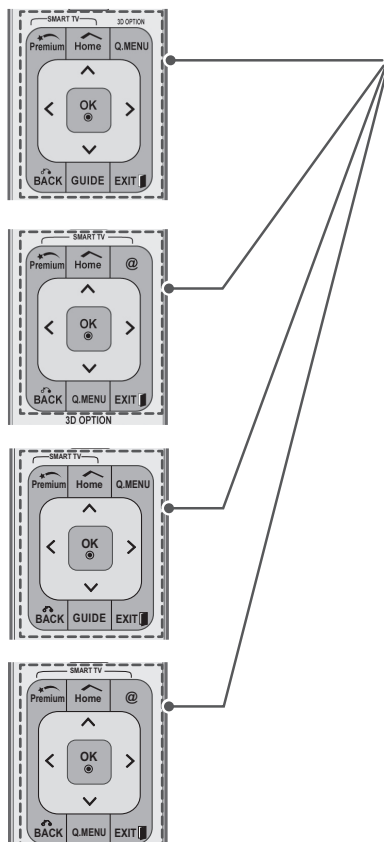

Premium (Prémiové)

Přístup k prémiovým nabídkám.

Home (Domů)

Zobrazení nabídky Hlavní menu.

Q. MENU (RYCHLÉ MENU) (Viz str.44)

Přístup k nabídkám Rychlé menu.

3D OPTION (MOŽNOST 3D) (Pouze modely 3D) (Viz str.92)

Používá se pro sledování videa ve 3D.

@

Přímý přístup k internetovému portálu služeb, zábavy a zpravodajství vytvořenému společností Orange. (Pouze Francie)

Navigační tlačítka (nahoru/dolů/levo/vpravo)

Procházení nabídkami nebo možnostmi.

OK

Výběr nabídky nebo možnosti a potvrzení zadání.

BACK (ZPĚT)

Návrat na předchozí úroveň.

GUIDE (PRŮVODCE)

Zobrazení průvodce pořady.

EXIT (KONEC)

Vymazání veškerých zobrazení na obrazovce a přechod zpět ke sledování televizoru.



Barevná tlačítka

V některých nabídkách mají zvláštní funkce.



TLAČÍTKA TELETEXTU (Viz str.125)

Tato tlačítka slouží k ovládání teletextu.

Další podrobnosti naleznete v části „Teletext“.



SUBTITLE (TITULKY)

V digitálním režimu zobrazí preferované titulky.

Ovládací tlačítka (■, ►, II, ◀, ▶)

Ovládání nabídek s prémiovým obsahem, DVR nebo Smart Share nebo kompatibilních zařízení SIMPLINK (USB nebo SIMPLINK nebo DVR).



LIVE TV (ŽIVÉ VYSÍLÁNÍ) (Viz str.79)

Návrat do režimu ŽIVÉ VYSÍLÁNÍ.

REC (ZÁZNAM)

Slouží k nastavení nabídky DVR.

INFO (INFORMACE) (Viz str.90)

Zobrazí informace o aktuálním pořadu a obrazovce.

AD (POPIS ZVUKU)

Zapne nebo vypne funkci Popis zvuku.

RATIO (POMĚR STRAN) (Viz str.41)

Změna velikosti obrazu.



GUIDE (PRŮVODCE)

Zobrazení průvodce pořady.

SIMPLINK (Viz str.123)

Přístup k zařízením AV připojeným k televizoru;

Otevření nabídky SIMPLINK.



APP/*

Výběr zdroje nabídky MHP televizoru. (Pouze Itálie)

(Závisí na modelu)



Funkce dálkového ovladače Magic Motion

Tato položka není zařazena u všech modelů.

Pokyny k obsluze viz příručka k dálkovému ovladači Magic Motion.

Prostudujte si pozorně tento návod a používejte televizor správným způsobem. Jakmile se zobrazí zpráva „Baterie v dálkovém ovladači Magic Motion je vybitá. Vyměňte baterie.“, vyměňte baterie.

Pokud chcete provést výměnu baterií, otevřete příslušný kryt, vložte baterie (1,5 V typu AA) tak, aby koncovky \oplus a \ominus odpovídaly štítku umístěnému uvnitř prostoru pro baterie, poté kryt baterií zavřete. Dálkový ovladač musíte namířit na čidlo dálkového ovládání na televizoru.

Pokud chcete baterie vyjmout, proveďte stejný postup v opačném pořadí.

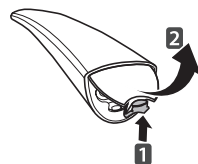

! UPOZORNĚNÍ

- Nepoužívejte současně staré a nové baterie, jinak se dálkový ovladač může poškodit

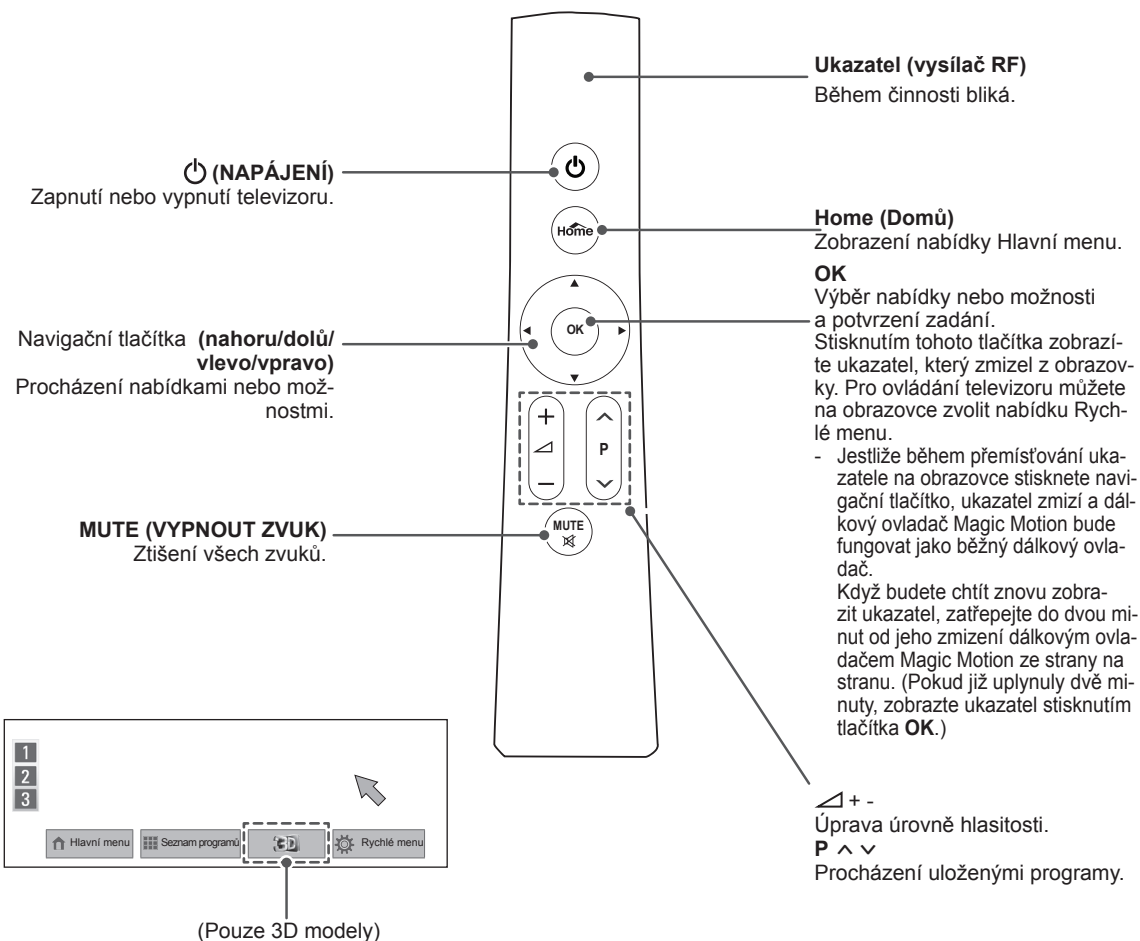

Instalace hardwarového klíče RF

(Pouze 32/37/42/47/55LV55**, 32/37/42/47/55LV57**, 32/37/42/47/55LW55**, 32/37/42/47/55LW57**, 32/42/47/55LW65**)

Uvedený obrázek se může od vašeho televizoru lišit.

- 1 Na televizoru vyhledejte místo pro umístění suchého zipu. Poté sejměte ochranný papír a připevněte suchý zip. (Umístění připevnění se liší podle modelu televizoru.)

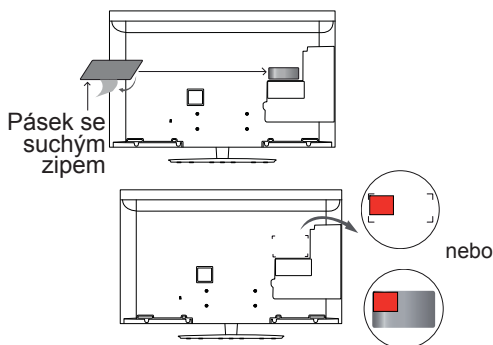

* Připevněte hardwarový klíč RF tak, aby byl zarovnaný s levým horním rohem držáku.

- 2 Zasuňte konektor kabelu hardwarového klíče RF do portu USB na televizoru.

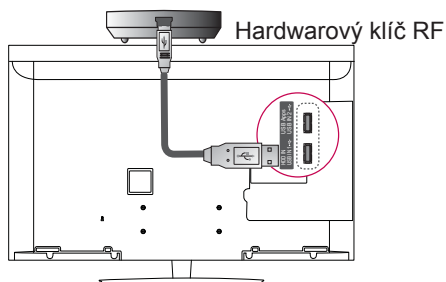

- 3 Připevněte hardwarový klíč RF na suchý zip níže uvedeným způsobem a zapněte televizor.

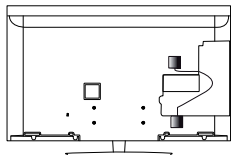

* Pokud je připevněn hardwarový klíč RF pro zařízení Wireless Media Box, umístěte hardwarový klíč RF pro dálkový ovladač Magic Motion do pravého horního rohu na zadní části televizoru.

* Bezdrátové interferenci zabráníte tím, že zachováte 20cm vzdálenost mezi hardwarovým klíčem RF pro dálkový ovladač Magic Motion a hardwarovým klíčem Wi-Fi.

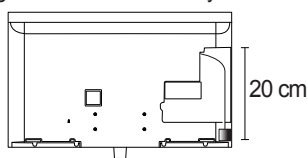

POZNÁMKA

- Dokupuje se zvlášť: S výjimkou 32/37/42/47/55LV571S, 32/37/42/47/55LW573S, 32/37/42/47/55LW575S

Zaregistrování dálkového ovladače Magic Motion

Dálkový ovladač Magic Motion funguje po spárování s televizorem. Před použitím musíte dálkový ovladač Magic Motion zaregistrovat.

Jak zaregistrovat dálkový ovladač Magic Motion

Chcete-li zaregistrovat dálkový ovladač, namířte jej na televizor a stiskněte tlačítko OK na dálkovém ovladači.

Jak znovu zaregistrovat dálkový ovladač Magic Motion po neúspěšné registraci

Reset dálkového ovladače provedte současným stisknutím a přidržením tlačítek **OK** a **MUTE** po dobu 5 sekund. (Po dokončení resetu bude kontrolka ukazatele blikat.) Poté zopakujte výše uvedené postup zaregistrování ovladače.

Jak používat dálkový ovladač Magic Motion

- 1 Jestliže na obrazovce televizoru není ukazatel, stiskněte tlačítko **OK**. Ukazatel se objeví na obrazovce. Není-li ukazatel po určitou dobu použit, zmizí.
- 2 Ukazatel můžete přesouvat namířením přijímače ukazatele dálkového ovladače na televizor a jeho pohybem doleva, doprava, nahoru nebo dolů. Pokud ukazatel po stisknutí tlačítka **OK** nefunguje správně, dálkový ovladač 10 sekund nepoužívejte a poté jej znovu použijte.

Postup při používání dálkového ovladače Magic Motion

- Dálkový ovladač používejte do vzdálenosti maximálně 10 m. Použití ovladače za touto vzdáleností nebo za překážkou může způsobit přerušení komunikace.
- Přerušení komunikace může také nastat z důvodu přítomnosti jiných zařízení v okolí. Elektrická zařízení, jako například mikrovlnné trouby nebo bezdrátová zařízení sítě LAN, mohou způsobovat rušení, protože využívají stejné vysílací pásmo (2,4 GHz) jako dálkový ovladač Magic Motion.
- V případě pádu nebo silného nárazu se dálkový ovladač Magic Motion může poškodit nebo se mohou objevit poruchy funkce.
- Při hraní her pomocí dálkového ovladače Magic Motion ovladač držte pevně, navlékněte si poutko ovladače okolo zápěstí a přizpůsobte délku poutka nastavovacím kroužkem.
- Během používání dálkového ovladače Magic Motion dbejte, aby nedošlo k úderu do okolního nábytku nebo osob.
- Výrobce a instalující nemohou poskytnout službu zajišťující bezpečnost osob, protože použité bezdrátové zařízení může rušit elektrické vlny.
- Doporučujeme umístit přístupový bod (AP) dále než 1 m od televizoru. Jestliže je přístupový bod (AP) nainstalován blíže než 1 m, dálkový ovladač Magic Motion nemusí fungovat podle očekávání kvůli kmitočtovému rušení.

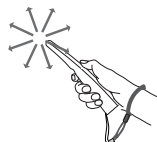

SLEDOVÁNÍ TELEVIZORU

Připojení k anténě

Připojte anténu pro sledování TV podle následujících pokynů.

Chcete-li zabránit poškození zařízení, nikdy nezapojte kabel do sítě, dokud nepřipojíte všechna zařízení.

Připojení antény

Připojte televizor k nástěnné zásuvce antény pomocí kabelu RF (75 Ω).

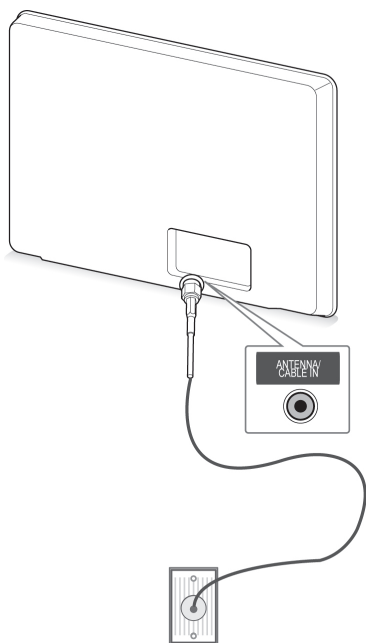

Nástěnná zásuvka antény

Připojení se satelitní anténou

(Pouze modely pro satelitní příjem)

Připojte televizor k satelitní anténě prostřednictvím zásuvky pro satelitní příjem a satelitního kabelu RF (75 Ω).

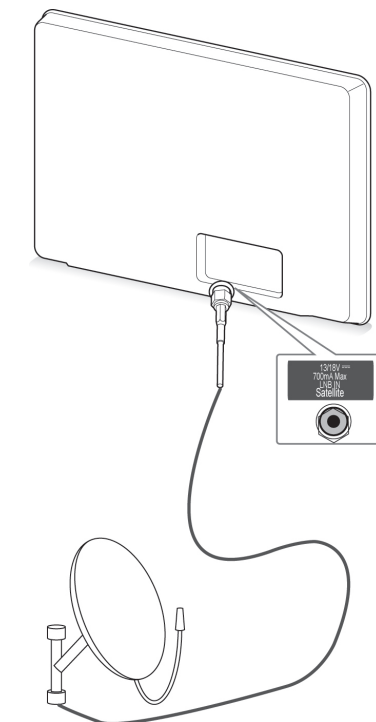

Satelitní anténa



POZNÁMKA

- Jestliže budete používat více než 2 televizory, použijte rozdělovač signálu.
- Jestliže má obraz špatnou kvalitu, nainstalujte správným způsobem zesilovač signálu, aby se kvalita zlepšila.
- Pokud je připojena anténa a obraz má špatnou kvalitu, namiřte anténu správným směrem.
- Kabel antény a převaděč nejsou součástí dodávky.

První zapnutí televizoru

Když poprvé zapnete televizor, zobrazí se obrazovka Počáteční nastavení. Zvolte jazyk a přizpůsobte základní nastavení.

- 1 Připojte napájecí kabel do elektrické zásuvky.
- 2 V pohotovostním režimu zapněte televizor stisknutím tlačítka  (**NAPÁJENÍ**).
Pokud zapínáte televizor poprvé, zobrazí se obrazovka Počáteční nastavení.

! POZNÁMKA

- Lze také použít funkci **Obnovit výchozí** přes položku **MOŽNOSTI** v nabídce Hlavní menu– NASTAVENÍ.

- 3 Postupujte podle pokynů na obrazovce a přizpůsobte nastavení televizoru podle svých preferencí.

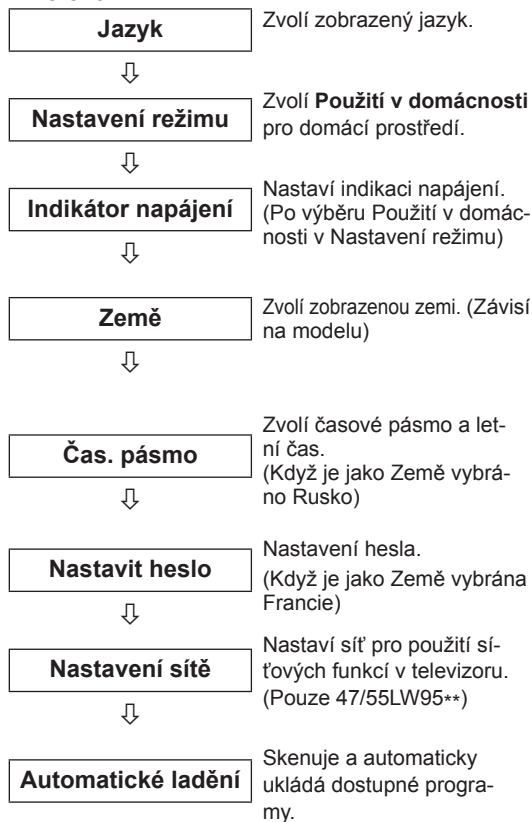

! POZNÁMKA

- V zemích bez potvrzených standardů vysílání digitální televize (DTV) nemusí některé funkce DTV fungovat, v závislosti na prostředí vysílání digitálního signálu.
- Je-li zvolenou zemí Francie, heslo není '0', '0', '0', '0', ale '1', '2', '3', '4'.
- Pro nejvyšší kvalitu zobrazení v domácím prostředí zvolte možnost **Použití v domácnosti**.
- Pro prodejny je určena volba **Předvádění v obchodě**.
- Jestliže zvolíte **Předvádění v obchodě**, veškerá vlastní nastavení se po uplynutí 5 minut přepnou zpět na výchozí nastavení režimu **Předvádění v obchodě**.



- 4 Jakmile jste se základním nastavením hotovi, stiskněte **OK**.

! POZNÁMKA

- Pokud nedokončíte Počáteční nastavení, zobrazí se při každém zapnutí televizoru.
- Pokud televizor delší dobu nepoužíváte, vytáhněte napájecí kabel z elektrické zásuvky.

- 5 Chcete-li televizor vypnout, stiskněte tlačítko  (**NAPÁJENÍ**).

Sledování televizoru

- 1 V pohotovostním režimu zapněte televizor stisknutím tlačítka  (**NAPÁJENÍ**).
- 2 Stiskněte **INPUT (VSTUP)** a zvolte **Anténa**.
- 3 Chcete-li televizor vypnout, stiskněte  (**NAPÁJENÍ**).
Televizor se přepne do pohotovostního režimu.

Vyvolání nabídky Hlavní menu

- 1 Stisknutím tlačítka **Home (Domů)** přejděte do nabídky Hlavní menu.
- 2 Pomocí navigačních tlačítek přejděte do jedné z následujících nabídek a stiskněte **OK**.
- 3 Pomocí navigačních tlačítek přejděte na požadované nastavení nebo položku a stiskněte **OK**.
- 4 Po dokončení stiskněte **EXIT (KONEC)**.



Možnosti	Popis
1	Aktuální datum a čas
2	Informace o kanálu/programu
3	Karta funkcí: Vyběrem jednotlivých karet si můžete vychutnat různé soubory obsahu a kartu s funkcemi můžete upravit výběrem 5 položek.
4	Pozice karty funkcí
5	Přihlásit
6	Konec
7	Obrazovka s právě sledovaným kanálem
8	Nabídka VSTUP, NASTAVENÍ, PRŮVODCE.
9	Spouštěcí panel

Správa programů

Automatické nastavení programu

Výběr možnosti Anténa

Tato funkce slouží k automatickému vyhledání a uložení všech dostupných programů.

Při spuštění automatického programování budou odstraněny všechny dříve uložené informace o službách.

- 1 Stisknutím tlačítka **Home (Domů)** přejděte do nabídky Hlavní menu.
- 2 Pomocí navigačních tlačítek přejděte na položku **NASTAVENÍ** a stiskněte **OK**.
- 3 Pomocí navigačních tlačítek přejděte na položku **NASTAVENÍ** a stiskněte **OK**.
- 4 Pomocí navigačních tlačítek přejděte na položku **Automatické ladění** a stiskněte **OK**.
- 5 Pomocí navigačních tlačítek přejděte na položku **Anténa** a stiskněte **OK**.
- 6 Volbou **Start** se spustí automatické ladění. Televizor skenuje a automaticky ukládá dostupné programy.
- 7 Po dokončení stiskněte **EXIT (KONEC)**. Jakmile se dostanete do předchozí nabídky, stiskněte **BACK (ZPĚT)**.

! POZNÁMKA

- Pokud televizor skenuje zablokovaný program, budete vyzváni k zadání hesla, jinak se program přestane skenovat.
- Můžete uložit až 1 200 programů (kromě modelů pro satelitní příjem) nebo 6 000 programů (pouze modely pro satelitní příjem). Počet programů, které lze uložit, závisí na prostředí vysílání televizního signálu.
- Pokud je v nabídce **Země** vybrána Itálie a pokud se po automatickém ladění zobrazí překryvné okno v případě konfliktního programu, zvolte vysílání pro číslo konfliktního programu.
- Pokud je v nabídce **Země** vybrána Velká Británie a pokud se po automatickém ladění zobrazí překryvné okno v případě konfliktního programu, zvolte regiony, země pro číslo konfliktního programu.
- Pokud je v nabídce **Země** vybráno Norsko a po provedení automatického ladění jsou rozpoznány více než dva názvy sítě, můžete vybrat požadovaný název. Seznamy programů se uspořádají podle vybraného Názvu sítě. (Pouze pouze u modelů pro Skandinávii)
- Kabelové vysílání DVB lze používat v následujících zemích: Německo, Nizozemsko, Švédsko, Švýcarsko, Dánsko, Rakousko, Finsko, Norsko, Slovinsko, Maďarsko, Ukrajina, Bulharsko, Irsko, Polsko, Rumunsko, Rusko, Litva, Estonsko, Lotyšsko a Španělsko. (Je možné přidat podporovanou zemi.)

Výběr možnosti Kabel

- 1 Stisknutím tlačítka **Home (Domů)** přejděte do nabídky Hlavní menu.
- 2 Pomocí navigačních tlačítek přejděte na položku **NASTAVENÍ** a stiskněte **OK**.
- 3 Pomocí navigačních tlačítek přejděte na položku **NASTAVENÍ** a stiskněte **OK**.
- 4 Pomocí navigačních tlačítek přejděte na položku **Automatické ladění** a stiskněte **OK**.
- 5 Pomocí navigačních tlačítek přejděte na položku **Kabel** a stiskněte **OK**.
- 6 Pomocí navigačních tlačítek přejděte na položku **Service Operator** a stiskněte **OK**.
- 7 Pomocí navigačních nebo číselných tlačítek proveďte požadované změny a stiskněte **OK**.
- 8 Volbou **Start** se spustí automatické ladění. Televizor skenuje a automaticky ukládá dostupné programy.
- 9 Po dokončení stiskněte **EXIT (KONEC)**. Jakmile se dostanete do předchozí nabídky, stiskněte **BACK (ZPĚT)**.

! POZNÁMKA

- Pokud televizor skenuje zablokovaný program, budete vyzváni k zadání hesla, jinak se program přestane skenovat.
- Tato funkce slouží k automatickému vyhledání a uložení všech dostupných programů. Při spuštění automatického programování budou odstraněny všechny dříve uložené informace o službách.
- Pokud vyberete možnost **Kabel**, obrazovka pro výběr **provozovatele služeb kabelové televize** se může lišit nebo nemusí existovat v závislosti na situaci týkající se kabelové televize v příslušné zemi.
- Překryvné okno pro výběr nastavení možnosti **Service Operator** se zobrazí pouze na začátku ve 3 případech: pokud přejdete do nabídky **Počáteční nastavení**, pokud změníte možnost **Anténa** na možnost **Kabel** nebo pokud přejdete do menu po změně nastavení možnosti **Země**.
- Pokud chcete nastavit možnost **Service Operator** nad rámeček těchto 3 případů, můžete tak učinit volbou **Nastavení->Nastavení kabelové DTV-> Service Operator**.

- Získané certifikace SO: Švédsko(-Comhem, Canal Digital), Dánsko(You-See, Canal Digital, Stofa), Norsko(Canal Digital), Nizozemsko(Ziggo, UPC Digital), Ukrajina(Volia-Cable), Německo(KDG), Švýcarsko(CableCom, UPC), Rakousko(UPC Digital), Maďarsko(UPC Digital), Irsko(UPC Digital), Polsko(UPC Digital), Rumunsko(UPC Digital), Rusko(OnLime).
- Pokud není k dispozici žádný preferovaný poskytovatel služeb, zvolte možnost **Jiní operátoři**.
- Pokud vyberete možnost „**Jiní operátoři**“ nebo pokud vybraná země podporuje pouze možnost „**Jiní operátoři**“, může vyhledání všech programů chvíli trvat nebo nemusí dojít k vyhledání některých programů.

Pokud chcete využívat funkce rychlého a snadného vyhledávání všech dostupných programů, je nutné zadat následující hodnoty. Běžně používané hodnoty jsou k dispozici jako „výchozí“ hodnoty.

Správné nastavení však obdržíte od poskytovatele kabelových služeb.

Při spuštění **Automatického ladění** v režimu kabelového vysílání DVB volbou Plné se spustí vyhledání dostupných kanálů na všech frekvencích.

V případě, že program není vyhledáván volbou Výchozí, vyhledávejte pomocí volby Plné. Nicméně pokud je program vyhledáván pomocí volby Plné, může automatické ladění zabrat hodně času.

- **Frekvence:** Zadejte frekvenci definovanou uživatelem.
- **Přenosová rychlost:** Zadejte požadovanou přenosovou rychlost. (Přenosová rychlost: rychlost, jakou zařízení, např. modem, odesílá symboly na kanál).
- **Modulace:** Zadejte uživatelem definovanou modulaci. (Modulace: Nahrávání audio nebo videosignálů do nosiče.)
- **ID sítě:** Jediněčný identifikátor přiřazený každému uživateli.
- **Počáteční frekvence:** Zadejte uživatelem definovaný počátek frekvenčního pásma.
- **Koncová frekvence:** Zadejte uživatelem definovaný konec frekvenčního pásma.

Výběr možnosti Satelit

(Pouze modely pro satelitní příjem)

- 1 Stisknutím tlačítka **Home (Domů)** přejděte do nabídky Hlavní menu.
- 2 Pomocí navigačních tlačítek přejděte na položku **NASTAVENÍ** a stiskněte **OK**.
- 3 Pomocí navigačních tlačítek přejděte na položku **NASTAVENÍ** a stiskněte **OK**.
- 4 Pomocí navigačních tlačítek přejděte na položku **Automatické ladění** a stiskněte **OK**.
- 5 Pomocí navigačních tlačítek přejděte na položku **Satelit** a stiskněte **OK**.
- 6 Pomocí navigačních tlačítek proveďte požadované změny a stiskněte **OK**.
- 7 **Volbou Start** se spustí automatické ladění. Televizor skenuje a automaticky ukládá dostupné programy.
- 8 Po dokončení stiskněte **EXIT (KONEC)**. Jakmile se dostanete do předchozí nabídky, stiskněte **BACK (ZPĚT)**.



POZNÁMKA

- **Typ programu:** Můžete zvolit **Všechny programy, Program FTA** nebo **Placený program**.
- **Vyhledávání sítě:** Můžete vyhledávat ve stávajícím seznamu transpondérů i v seznamu transpondérů, který byl přenesen prostřednictvím NIT.
- Můžete změnit **Informace o nastavení ID** v nabídce **Nastavení**.
- Můžete **přidat/vymazat Nastavení ID** v nabídce **NASTAVENÍ -> Nastavení satelitní DTV**.
- Jestliže je uloženo více než 6 000 programů, již nelze uložit žádné další. Pokud budete chtít přidat programy, vymažte nepoužívaná ID nastavení v nabídce **NASTAVENÍ > Nastavení satelitní DTV** a znovu vyladte televizor.

Výběr možnosti Anténa a satelit

(Pouze modely pro satelitní příjem)

- 1 Stisknutím tlačítka **Home (Domů)** přejděte do nabídky Hlavní menu.
- 2 Pomocí navigačních tlačítek přejděte na položku **NASTAVENÍ** a stiskněte **OK**.
- 3 Pomocí navigačních tlačítek přejděte na položku **NASTAVENÍ** a stiskněte **OK**.
- 4 Pomocí navigačních tlačítek přejděte na položku **Automatické ladění** a stiskněte **OK**.
- 5 Pomocí navigačních tlačítek přejděte na položku **Anténa a satelit** a stiskněte **OK**.
- 6 Pomocí navigačních tlačítek proveďte požadované změny a stiskněte **OK**.
- 7 Volbou **Start** se spustí automatické ladění. Televizor skenuje a automaticky ukládá dostupné programy.
- 8 Po dokončení stiskněte **EXIT (KONEC)**. Jakmile se dostanete do předchozí nabídky, stiskněte **BACK (ZPĚT)**.

Výběr možnosti Kabel a satelit

(Pouze modely pro satelitní příjem)

- 1 Stisknutím tlačítka **Home (Domů)** přejděte do nabídky Hlavní menu.
- 2 Pomocí navigačních tlačítek přejděte na položku **NASTAVENÍ** a stiskněte **OK**.
- 3 Pomocí navigačních tlačítek přejděte na položku **NASTAVENÍ** a stiskněte **OK**.
- 4 Pomocí navigačních tlačítek přejděte na položku **Automatické ladění** a stiskněte **OK**.
- 5 Pomocí navigačních tlačítek přejděte na položku **Kabel a satelit** a stiskněte **OK**.
- 6 Pomocí navigačních tlačítek přejděte na položku **Service Operator** a stiskněte **OK**.
- 7 Pomocí navigačních tlačítek vyberte požadované nastavení kabelové televize a stiskněte **OK**.
- 8 Pomocí navigačních tlačítek vyberte požadované nastavení satelitní televize a stiskněte **OK**.
- 9 Volbou **Start** se spustí automatické ladění. Televizor skenuje a automaticky ukládá dostupné programy.
- 10 Po dokončení stiskněte **EXIT (KONEC)**. Jakmile se dostanete do předchozí nabídky, stiskněte **BACK (ZPĚT)**.

Nastavení kabelové digitální televize

(Pouze v režimu Kabel a Kabel a satelit – Pouze modely pro satelitní příjem)

Rozsah, který může uživatel zvolit z nabídky poskytovatele služeb (Service Operator) se může měnit v závislosti na počtu poskytovatelů služeb v každé zemi; pokud je počet podporovaných provozovatelů služeb u jednotlivé země 1, pak tato funkce nebude aktivní.

- 1 Stisknutím tlačítka **Home (Domů)** přejděte do nabídky Hlavní menu.
- 2 Pomocí navigačních tlačítek přejděte na položku **NASTAVENÍ** a stiskněte **OK**.
- 3 Pomocí navigačních tlačítek přejděte na položku **NASTAVENÍ** a stiskněte **OK**.
- 4 Pomocí navigačních tlačítek přejděte na položku **Nastavení kabelové DTV** a stiskněte **OK**.
- 5 Pomocí navigačních tlačítek přejděte na položku **Service Operator** nebo **Automatická aktualizace kanálu** a stiskněte **OK**.
- 6 Vyberte požadovaný zdroj.
- 7 Po dokončení stiskněte **EXIT (KONEC)**.
Jakmile se dostanete do předchozí nabídky, stiskněte **BACK (ZPĚT)**.



POZNÁMKA

- Pokud je možnost **Automatická aktualizace kanálu** nastavena na **Zapnuto**, můžete aktualizovat informace pro všechny programy, které lze aktualizovat, včetně programu, který je právě sledován.
- Pokud je možnost **Automatická aktualizace kanálu** nastavena na **Vypnuto**, můžete aktualizovat informace pouze pro program, který je právě sledován.
- Možnost **Nastavení kabelové DTV** nelze vybrat, pokud je poskytovatel služby nastaven na možnost „Ziggo“.

Nastavení satelitní DTV

(Pouze v režimu Satelit, Anténa a satelit a Kabel a satelit – Pouze modely pro satelitní příjem)

Můžete přidat nebo vymazat nastavení ID satelitu.

- 1 Stisknutím tlačítka **Home (Domů)** přejděte do nabídky Hlavní menu.
- 2 Pomocí navigačních tlačítek přejděte na položku **NASTAVENÍ** a stiskněte **OK**.
- 3 Pomocí navigačních tlačítek přejděte na položku **NASTAVENÍ** a stiskněte **OK**.
- 4 Pomocí navigačních tlačítek přejděte na položku **Nastavení satelitní DTV** a stiskněte **OK**.
- 5 Vyberte požadované nastavení ID.

Následující nastavení můžete změnit pro jednotlivá nastavení ID podle vlastních preferencí.

Možnosti	Popis
Satelit	Vyberte požadovaný satelit.
Frekvence LNB	Proved'te výběr z těchto hodnot: Univerzální, 9750, 10600, 5150 . Jestliže zvolíte možnost Univerzální , když je Frekvence LNB nastavena na hodnotu 9750/10600(MHz), zakáže se volba 22KHz Tone . Pokud nenaleznete požadovanou hodnotu frekvence LNB v seznamu, vyberte možnost Uživatel a zadejte frekvenci ručně.
22KHz Tone	Při použití přepínače 22KHz Tone vyberte hodnotu A nebo B . Při použití volby 22KHz Tone jsou zakázány volby Tone Burst a Motorizovaný systém .
Tone Burst	Při použití přepínače Tone Burst vyberte hodnotu A nebo B . Při použití volby Tone Burst jsou zakázány volby 22KHz Tone a Motorizovaný systém .
Napájení LNB	Pro aktivaci napájení LNB zvolte hodnotu Zapnuto . Jestliže zvolíte hodnotu Vypnuto , zakáže se volba Motorizovaný systém.
DiSEqC	Při použití DiSEqC vyberte jednu možnost z rozsahu DiSEqC A-D . Při použití volby DiSEqC je zakázána volba Motorizovaný systém .
Motorizovaný systém	Jestliže používáte motor, zvolte hodnotu Zapnuto . Pro nastavení pozice antény stiskněte tlačítko OK a pohněte motorem. Jestliže používáte motor, volby 22KHz Tone , Tone Burst a DiSEqC jsou zakázány.

- 6 Jestliže nastavíte možnost **Motorizovaný systém** na hodnotu **Zapnuto**, vyberte požadovaný zdroj.

Možnosti	Popis
Směr natočení	Zvolte, v jakém směru chcete otočit motorem.
Režim natočení	Jsou k dispozici dva režimy: Krok a Nepřetržitý. <ul style="list-style-type: none"> • Krok: Motor se otočí na základě zadané hodnoty (1 až 128). • Nepřetržitý: Motor se nepřetržitě otáčí, dokud nestisknete tlačítko „Stop“.
Test TP	Vyberte test TP, který chcete naladit.
Nastavit limit	Nastavte otáčení motoru na východní nebo západní, aby se motor otáčel pouze nastaveným směrem. <ul style="list-style-type: none"> • Zapnuto: Volbou „Západ/Východ“ můžete omezit otáčení aktuálním směrem. • Vypnuto: Můžete zrušit nastavené omezení.
Př. Do Nula	Můžete otočit motor do pozice „Nula“.
Uložit	Můžete uložit aktuální směr otáčení motoru.

- 7 Po dokončení stiskněte **EXIT (KONEC)**. Jakmile se dostanete do předchozí nabídky, stiskněte **BACK (ZPĚT)**.

! POZNÁMKA

- Jestliže při přidání nastavení ID nastavíte položku **Satelit** do nabídky **Další**, musíte přidat transpondér prostřednictvím volby **Manuální ladění**.
- Můžete přidat až 16 nastavení ID.
- Všechna nastavení ID lze vymazat, kromě **Nastavení ID 1**.
- Jestliže vyberete volby **22KHz Tone** a **DiSEqC**, nebo **Tone Burst** a **DiSEqC**, musíte provést připojení do stejné pozice, jaká je zobrazena v nabídce OSD.
- Jestliže vymažete nastavení ID, vymažou se všechny programy uložené v příslušném nastavení ID.

Akt. seznamu programů Tivu

(Pouze v režimu Satelit, Anténa a satelit a Kabel a satelit – Pouze modely pro satelitní příjem)(Pouze Itálie)

- 1 Stisknutím **tlačítka Home (Domů)** přejděte do nabídky Hlavní menu.
- 2 Pomocí navigačních tlačítek přejděte na položku **NASTAVENÍ** a stiskněte **OK**.
- 3 Pomocí navigačních tlačítek přejděte na položku **NASTAVENÍ** a stiskněte **OK**.
- 4 Pomocí navigačních tlačítek přejděte na položku **Akt. seznamu programů Tivu** a stiskněte **OK**.
- 5 Pomocí navigačních tlačítek přejděte na položku **Vypnutonebo Zapnuto**.

! POZNÁMKA

- Provede aktualizaci seznamu programů podle vysílacích podmínek v dané zemi a satelitu.
- Vždy při vypnutí televizoru provede aktualizaci seznamu programů. Po provedení aktualizace se seznam programů může změnit. Pokud si to nepřejete, zvolte možnost **Vypnuto**.

Manuální nastavení programu (v digitálním režimu)

Ruční ladění umožňuje přidat program do seznamu programů ručně.

Výběr možnosti Anténa

- 1 Stisknutím tlačítka **Home (Domů)** přejděte do nabídky Hlavní menu.
- 2 Pomocí navigačních tlačítek přejděte na položku **NASTAVENÍ** a stiskněte **OK**.
- 3 Pomocí navigačních tlačítek přejděte na položku **NASTAVENÍ** a stiskněte **OK**.
- 4 Pomocí navigačních tlačítek přejděte na položku **Manuální ladění** a stiskněte **OK**.
- 5 Pomocí navigačních tlačítek přejděte na položku **DTV**.
- 6 Procházejte typy programů a přidávejte programy.
- 7 Po dokončení stiskněte **EXIT (KONEC)**. Jakmile se dostanete do předchozí nabídky, stiskněte **BACK (ZPĚT)**.



POZNÁMKA

- Pokud televizor skenuje zablokovaný program, budete vyzváni k zadání hesla, jinak se program přestane skenovat.
- Můžete zvolit možnost **SBAND**, pokud je jako země nastaveno Norsko nebo Lotyšsko.

Výběr možnosti Kabel

(Pouze v režimu Kabel a Kabel a satelit (– Pouze modely pro satelitní příjem))

- 1 Stisknutím tlačítka **Home (Domů)** přejděte do nabídky Hlavní menu.
- 2 Pomocí navigačních tlačítek přejděte na položku **NASTAVENÍ** a stiskněte **OK**.
- 3 Pomocí navigačních tlačítek přejděte na položku **NASTAVENÍ** a stiskněte **OK**.
- 4 Pomocí navigačních tlačítek přejděte na položku **Manuální ladění** a stiskněte **OK**.
- 5 Pomocí navigačních tlačítek přejděte na položku **Dig. kab. tel.**
- 6 Proveďte příslušné úpravy.
- 7 Po dokončení stiskněte **EXIT (KONEC)**. Jakmile se dostanete do předchozí nabídky, stiskněte **BACK (ZPĚT)**.



POZNÁMKA

- Pokud televizor skenuje zablokovaný program, budete vyzváni k zadání hesla, jinak se program přestane skenovat.
- **Přenosová rychlost:** Zadejte požadovanou přenosovou rychlost. (Přenosová rychlost: rychlost, jakou zařízení, např. modem, odesílá symboly na kanál).
- **Modulace:** Zadejte uživatelem definovanou modulaci. (Modulace: Nahrávání audio nebo videesignálů do nosiče.)
- Možnost **Dig. kab. tel.** nelze vybrat, pokud je poskytovatel služby nastaven na možnost „Ziggo“ nebo „Jiní operátoři“ z Nizozemska.

Výběr možnosti Satelit

(Pouze v režimu Satelit, Anténa a satelit a Kabel a satelit – Pouze modely pro satelitní příjem)

- 1 Stisknutím tlačítka **Home (Domů)** přejděte do nabídky Hlavní menu.
- 2 Pomocí navigačních tlačítek přejděte na položku **NASTAVENÍ** a stiskněte **OK**.
- 3 Pomocí navigačních tlačítek přejděte na položku **NASTAVENÍ** a stiskněte **OK**.
- 4 Pomocí navigačních tlačítek přejděte na položku **Manuální ladění** a stiskněte **OK**.
- 5 Pomocí navigačních tlačítek přejděte na položku **Satelitní DTV**.
- 6 Proveďte příslušné úpravy.
- 7 Po dokončení stiskněte **EXIT (KONEC)**.
Jakmile se dostanete do předchozí nabídky, stiskněte **BACK (ZPĚT)**.

**POZNÁMKA**

- Pokud televizor skenuje zablokovaný program, budete vyzváni k zadání hesla, jinak se program přestane skenovat.
- **Transpondér:** Jestliže není k dispozici žádný transpondér, můžete ho přidat (přihlaste se jako **Uživatel**).
- Jestliže je uloženo více než 2 000 transpondérů, již nelze přidat žádné další. Pokud budete chtít přidat transpondéry, vymažte nepoužívaná ID nastavení v nabídce **NASTAVENÍ > Nastavení satelitní DTV** a zkuste to znovu.
- Jestliže není k dispozici žádný transpondér, nelze použít **Automatické ladění**. V takovém případě musíte přidat transpondér pomocí **Manuálního ladění**.

Manuální nastavení programu (v analogovém režimu)

Ruční programování umožňuje ručně ladit a uspořádat stanice v libovolném pořadí, jaké si přejete.

- 1 Stisknutím tlačítka **Home (Domů)** přejděte do nabídky Hlavní menu.
- 2 Pomocí navigačních tlačítek přejděte na položku **NASTAVENÍ** a stiskněte **OK**.
- 3 Pomocí navigačních tlačítek přejděte na položku **NASTAVENÍ** a stiskněte **OK**.
- 4 Pomocí navigačních tlačítek přejděte na položku **Manuální ladění** a stiskněte **OK**.
- 5 Pomocí navigačních tlačítek přejděte na položku **TV** nebo **Kabelová televize** nebo **Dig. kab. tel.** nebo **Satelitní DTV**.
- 6 Procházejte typy programů a potom přidávejte nebo odstraňujte programy.
- 7 Pomocí navigačních tlačítek přejděte na položku TV System.
- 8 Pomocí navigačních tlačítek přejděte na položku **V/UHF** nebo **Kabel**.
- 9 Pomocí navigačních tlačítek nebo číselných tlačítek přejděte na požadované číslo kanálu.
- 10 Procházením pomocí navigačních tlačítek spusťte vyhledávání.
- 11 Pomocí navigačních tlačítek přejděte na položku **Uložit** a stiskněte **OK**.
- 12 Po dokončení stiskněte **EXIT (KONEC)**.
Jakmile se dostanete do předchozí nabídky, stiskněte **BACK (ZPĚT)**.

**POZNÁMKA**

- Pokud televizor skenuje zablokovaný program, budete vyzváni k zadání hesla, jinak se program přestane skenovat.
- **L:** SECAM L/L' (Francie) (kromě modelů s podporou DVB-T2)
- **BG:** PAL B/G, SECAM B/G (Evropa/Východní Evropa/Asie/Nový Zéland/Střední východ/Afrika)
- **I:** PAL I (Velká Británie /Irsko/Hongkong/Jižní Afrika)
- **DK:** PAL D/K, SECAM D/K (Východní Evropa/Čína/Afrika/CIS)
- Chcete-li uložit další kanál, opakujte kroky 6 až 11.

Přiřazení názvu stanice

Je také možné přiřadit každému číslu programu název stanice s pěti znaky.

- 1 Stisknutím tlačítka **Home (Domů)** přejděte do nabídky Hlavní menu.
- 2 Pomocí navigačních tlačítek přejděte na položku **NASTAVENÍ** a stiskněte **OK**.
- 3 Pomocí navigačních tlačítek přejděte na položku **NASTAVENÍ** a stiskněte **OK**.
- 4 Pomocí navigačních tlačítek přejděte na položku **Manuální ladění** a stiskněte **OK**.
- 5 Pomocí navigačních tlačítek přejděte na položku **TV** nebo **Kabelová televize**.
- 6 Pomocí navigačních tlačítek přejděte na položku **Název** a stiskněte **OK**.
- 7 Pomocí navigačních tlačítek vyberte pozici a zvolte druhý znak atd. Můžete použít písmena abecedy A až Z, číslice 0 až 9, znaky +/-, mezery a stisknout **OK**.
- 8 Pomocí navigačních tlačítek přejděte na položku **Zavřít** a stiskněte **OK**.
- 9 Pomocí navigačních tlačítek přejděte na položku **Uložit** a stiskněte **OK**.
- 10 Po dokončení stiskněte **EXIT (KONEC)**.
Jakmile se dostanete do předchozí nabídky, stiskněte **BACK (ZPĚT)**.

Doladění

(Kromě modelů pro satelitní příjem)

Doladění je obvykle nutné jen pokud je intenzita signálu nedostatečná.

- 1 Stisknutím tlačítka **Home (Domů)** přejděte do nabídky Hlavní menu.
- 2 Pomocí navigačních tlačítek přejděte na položku **NASTAVENÍ** a stiskněte **OK**.
- 3 Pomocí navigačních tlačítek přejděte na položku **NASTAVENÍ** a stiskněte **OK**.
- 4 Pomocí navigačních tlačítek přejděte na položku **Manuální ladění** a stiskněte **OK**.
- 5 Pomocí navigačních tlačítek přejděte na položku **TV** nebo **Kabelová televize**.
- 6 Pomocí navigačních tlačítek přejděte na položku **Doladění**.
- 7 Doladíte co nejlepší obraz a zvuk.
- 8 Pomocí navigačních tlačítek přejděte na položku **Uložit** a stiskněte **OK**.
- 9 Po dokončení stiskněte **EXIT (KONEC)**.
Jakmile se dostanete do předchozí nabídky, stiskněte **BACK (ZPĚT)**.

Úprava seznamu programů

Pokud je některé číslo programu vynecháno, nebude možné jej během sledování televizoru zvolit tlačítkem **P** \wedge \vee .

Chcete-li vynechaný program zvolit, zadejte číslo programu přímo ČÍSELNÝMI tlačítky nebo je vyberte v nabídce Úprava programu.

Tato funkce umožňuje vynechat uložené programy.

- 1 Stisknutím tlačítka **Home (Domů)** přejděte do nabídky Hlavní menu.
- 2 Pomocí navigačních tlačítek přejděte na položku **NASTAVENÍ** a stiskněte **OK**.
- 3 Pomocí navigačních tlačítek přejděte na položku **NASTAVENÍ** a stiskněte **OK**.
- 4 Pomocí navigačních tlačítek přejděte na položku **Programme Edit** a stiskněte **OK**.
- 5 Upravte programy pomocí následujících tlačítek.

Tlačítko	Popis	
\wedge	Zvýraznění typu programu.	
\wedge \vee $<$ $>$	Procházení typů programů nebo programů.	
OK	Úprava programů.	
	Sledovat	Zvolí zvýrazněný program pro sledování.
	Nastavit jako oblíbený	Zaregistrování nebo zrušení aktuálního programu v seznamu oblíbených programů.
	Přeskočit	Výběr čísla programu, který se má přeskočit.
	Přidat/vymazat (Pouze analogový režim)	Přidání nebo vymazání programu. Vymazaný program se zobrazí modře.
	Přesun (Pouze analogový režim)	Přesunutí programu.
	Upravit číslo programu (Pouze digitální režim)	Výběr požadovaného čísla programu.
Blokovat	Zablokování nebo odblokování programu.	
P \wedge \vee	Přechod na předchozí nebo další stranu.	
Červené tlačítko	Výběr požadované skupiny oblíbených programů.	
Zelené tlačítko	Spuštění funkce Automatické uspořádání. (Pouze analogový režim) Spuštění funkce Seřadit satelitní programy. (Pouze v režimu Satelitní DTV a Satelitní rádio)	

- 6 Po dokončení stiskněte **EXIT (KONEC)**.
Jakmile se dostanete do předchozí nabídky, stiskněte **BACK (ZPĚT)**.

Volba programu v seznamu programů

- 1 Stisknutím tlačítka **LIST (SEZNAM)** přejděte do seznamu programů.

Tlačítko	Popis
$<$ $>$	Výběr seznamu programů nebo seznamu posledních programů.
\wedge \vee	Procházení programů.
OK	Zvolí zvýrazněný program pro sledování.
P \wedge \vee	Přechod na předchozí nebo další stranu.
Červené tlačítko	Úprava programu.
TV/RAD (TV/RÁDIO)	Výběr požadovaného režimu programu.
FAV (OBLÍBENÉ)	Přechod do seznamu oblíbených programů.

- 2 Po dokončení stiskněte **EXIT (KONEC)**.
Jakmile se dostanete do předchozí nabídky, stiskněte **BACK (ZPĚT)**.

! POZNÁMKA

- Jestliže zvolíte zablokovaný program, budete vyzváni k zadání hesla.

Zesilovač

(Kromě modelů pro satelitní příjem)

Pokud je slabý příjem, nastavte možnost Zesilovač na hodnotu **Zap**.

Pokud je signál dobrý, zvolte možnost **Vyp**.

- 1 Stisknutím tlačítka **Home (Domů)** přejděte do nabídky Hlavní menu.
- 2 Pomocí navigačních tlačítek přejděte na položku **NASTAVENÍ** a stiskněte **OK**.
- 3 Pomocí navigačních tlačítek přejděte na položku **NASTAVENÍ** a stiskněte **OK**.
- 4 Pomocí navigačních tlačítek přejděte na položku **Zesilovač** a stiskněte **OK**.
- 5 Vyberte možnost **Zap**. nebo **Vyp**.

Použití oblíbených programů

Často sledované programy lze přidat do seznamu oblíbených programů.

- 1 Vyberte program, který chcete přidat do seznamu oblíbených programů.
- 2 Stiskněte tlačítko **FAV (OBLÍBENÉ)**.

Tlačítko	Popis
< >	Výběr požadované skupiny oblíbených programů.
P ^ v	Přechod na předchozí nebo další stranu.
Červené tlačítko	Přechod na možnost Programme Edit .
Zelené tlačítko	Zaregistrování nebo zrušení aktuálního programu.
TV/RAD (TV/RÁDIO)	Výběr požadovaného režimu programů.
FAV (OBLÍBENÉ)	Přechod do seznamu programů .

- 3 Po dokončení stiskněte **EXIT (KONEC)**.

Informace CI [Common interface]

Tato funkce umožňuje sledovat některé kódované stanice (placená vysílání). Pokud modul CI odstraníte, nebudete moci placené služby sledovat. Když modul vložíte do slotu CI, získáte přístup k nabídce modulu.

Modul a kartu Smart Card můžete zakoupit u svého dodavatele. Modul CI nevykládejte ani nevytahujte z televizoru opakovaně. Mohlo by to způsobit potíže. Po zapnutí televizoru po vložení modulu CI nemusíte slyšet žádný zvuk.

Televizor nemusí být kompatibilní s modulem CI a kartou Smart Card.

Použití funkce CI (Common Interface) nemusí být možné v závislosti na situaci vysílání v dané zemi.

Při používání modulu CAM (Conditional Access Module – modul podmíněného přístupu) se ujistěte, zda kompletně splňuje požadavky DVB-CI nebo CI plus.

Netypický proces modulu podmíněného přístupu CAM (Conditional Access Module) může být příčinou špatného obrazu.

- 1 Stisknutím tlačítka **Home (Domů)** přejděte do nabídky Hlavní menu.
- 2 Pomocí navigačních tlačítek přejděte na položku **NASTAVENÍ** a stiskněte **OK**.
- 3 Pomocí navigačních tlačítek přejděte na položku **NASTAVENÍ** a stiskněte **OK**.
- 4 Pomocí navigačních tlačítek přejděte na položku **Informace CI** a stiskněte **OK**.
- 5 Vyberte požadovanou možnost: Informace o modulu, Informace o kartě Smart Card, Jazyk nebo Stažení softwaru atd. a stiskněte **OK**.
- 6 Po dokončení stiskněte **EXIT (KONEC)**.



POZNÁMKA

- Tato nabídka OSD je uvedena pouze pro ilustraci a položky nabídky a formát obrazovky se mohou měnit podle provozovatele placených digitálních služeb.
- Obrazovku nabídky CI (Common Interface) a služby můžete změnit u dodavatele.

Použití doplňkových možností

Úprava poměru stran

Při sledování televizoru můžete rozměry sledovaného obrazu změnit na optimální velikost tlačítkem **RATIO (POMĚR STRAN)**.

! POZNÁMKA

- Rozměry obrazu můžete také změnit stisknutím tlačítka **Q. MENU (RYCHLÉ MENU)** nebo položkou **Poměr stran** v nabídce **OBRAZ**.
 - Poměr zvětšení můžete upravit pomocí navigačních tlačítek.
 - V režimu Komponentní můžete vybrat pouze možnosti **4:3**, **16:9** (Široký), **14:9** a **Cinema Zoom**.
 - V režimu HDMI můžete vybrat pouze možnosti **4:3**, **Původní velikost**, **16:9** (Široký), **14:9** a **Cinema Zoom**.
 - V režimech RGB-PC a HDMI-PC můžete vybrat pouze možnosti **4:3**, **16:9** (Široký).
 - V režimu DTV/HDMI/Komponentní (přes 720p) je k dispozici možnost **Pouze skenování**.
 - V režimu Analogový/DTV/AV/Scart je k dispozici možnost **Celá šířka**.
- **16:9:** Změní velikost obrazu tak, aby odpovídala šířce obrazovky.



- **Pouze skenování:** Zobrazí video obraz v původní velikosti bez odstranění částí na okraji obrazu.



! POZNÁMKA

- Pokud zvolíte **Pouze skenování**, bude se pravděpodobně na jednom nebo více okrajích obrazovky zobrazovat obrazový šum.

- **Původní velikost:** Pokud televizor přijímá širokoúhlý signál, automaticky se přepne na vysílaný formát obrazu.



- **Celá šířka:** Pokud televizor přijímá širokoúhlý signál, umožní vám přizpůsobit obraz horizontálně nebo vertikálně (v lineárním poměru) tak, aby zcela vyplnil obrazovku.

Video ve formátu 4:3 a 14:9 je díky vstupu DTV podporováno v režimu celé obrazovky bez zkreslení obrazu.

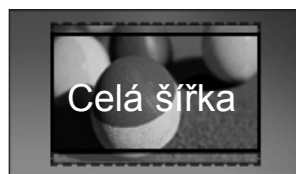

- **4:3:** Změní velikost obrazu na předchozí standard 4:3.



- **14:9:** Můžete sledovat obrazový formát 14:9 nebo běžný televizní program v režimu 14:9. Obraz ve formátu 14:9 je stejný jako v případě formátu 4:3, je však posunut nahoru a dolů.



- **Cinema Zoom:** Chcete-li zvětšit obraz při zachování proporcí, vyberte možnost Cinema Zoom.
 - Chcete-li změnit poměr stran Cinema Zoom, stiskněte < >, hodnota se bude měnit v rozsahu od 1 do 16.
 - Chcete-li posunout ohnisko zvětšení nahoru nebo dolů, použijte tlačítka ^ v.

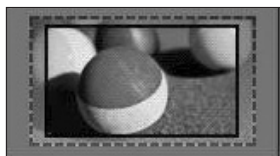

POZNÁMKA

- Při zvětšení nebo zmenšení se obraz může zkreslit.

Změna režimů AV

Každý režim AV má optimalizované nastavení obrazu a zvuku.

Opakovaným stisknutím tlačítka **AV MODE (REŽIM AV)** zvolte odpovídající režim.

Režim	Popis
Vyp.	Přepne na předcházející vlastní nastavení.
Kino	Použitím optimalizovaného nastavení obrazu a zvuku dosáhnete vzhledu jako při sledování obrazu v kině.
Hra	Můžete použít optimalizované nastavení obrazu a zvuku pro hraní her náročných na rychlost. Při hraní videoher na zařízení PlayStation nebo Xbox se doporučuje použít režim Hra . Pokud se nacházíte v režimu Hra , budou funkce související s kvalitou obrazu optimalizovány pro hraní her.

Použití seznamu vstupů

Výběr zdroje vstupu

- 1 Stisknutím tlačítka **INPUT (VSTUP)** přejděte na zdroje vstupu.
 - Na každém zdroji vstupu se zobrazí připojené zařízení.

! POZNÁMKA

- Na seznam zdrojů vstupu můžete také přejít volbou **VSTUP** v nabídce Hlavní menu.

- 2 Pomocí navigačních tlačítek přejděte na jeden ze zdrojů vstupu a stiskněte **OK**.



Vstupní zdroj	Popis
Anténa nebo Kabel nebo Satelit	Televizor lze sledovat prostřednictvím pozemního bezdrátového vysílání nebo vysílání kabelové nebo digitální kabelové televize.
USB	Přehrávání multimediálních souborů z miniaturní diskové jednotky.
Síť	Přehrávání multimediálních souborů z domácí sítě.
AV	Sledování videa z videorekordéru nebo jiných externích zařízení.
Komponentní	Sledování videa z přehrávače disků DVD nebo jiných externích zařízení nebo prostřednictvím digitálního zařízení set-top box.
RGB	Televizor lze použít jako počítačový monitor.
HDMI	Sledování videa z HTS nebo jiných zařízení s vysokým rozlišením.

Odpojené zdroje vstupu se zobrazí šedě.

- Chcete-li přidat označení vstupu, stiskněte zelené tlačítko. Takto lze snadno identifikovat zařízení připojené ke každému zdroji vstupu.
- Jestliže připojíte k televizoru nové externí zařízení, zobrazí se překryvné okno. Zvolte **Ano** v překryvném okně a vyberte zdroj vstupu.
- Pro vyvolání možnosti SIMPLINK stiskněte červené tlačítko. Jestliže zvolíte „**SIMPLINK a Zapnuto**“, nezobrazí se překryvné okno pro vstup HDMI.

Přidání označení vstupu

Přidáním označení ke zdroji vstupu můžete snadno identifikovat zařízení připojené ke každému zdroji vstupu.



- 1 Stisknutím tlačítka **INPUT (VSTUP)** přejděte na zdroje vstupu.
- 2 Stiskněte zelené tlačítko.
- 3 Pomocí navigačních tlačítek přejděte na jeden ze zdrojů vstupu.
- 4 Pomocí navigačních tlačítek přejděte na jedno označení vstupu.
- 5 Po dokončení stiskněte **EXIT (KONEC)**.

Jakmile se dostanete do předchozí nabídky, stiskněte **BACK (ZPĚT)**.

Použití nabídky Rychlé menu

Často používané nabídky lze přizpůsobit.

- 1 Stisknutím tlačítka **Q. MENU (RYCHLÉ MENU)** přejdete na rychlá menu.
- 2 Pomocí navigačních tlačítek projděte následující-

Nabídka	Popis
Poměr stran	Změní velikost obrazu (16:9, Pouze skenování, Původní velikost, Celá šířka, 4:3, 14:9, Cinema Zoom)
Režim obrazu	Změní režim obrazu (Inteligentní čidlo, Živé, Standardní, Kino, Hra, Expert1, Expert2)
Režim zvuku	Změní režim zvuku (Standardní, Hudba, Kino, Sport, Hra)
Časovač vypnutí	Nastaví čas do vypnutí televizoru
Jazyk titulků	V digitálním režimu zobrazí preferované titulky.
Zvuk nebo Jazyk zvuku	Změní výstup zvuku.
Popis zvuku	Zapne nebo vypne funkci Popis zvuku.
Energy Saving (Úspora energie)	Úpravou jasu obrazovky sníží spotřebu energie. (Automaticky, Vypnuto, Minimum, Střední, Maximum, Vypnout obrazovku)
Režim AV	Určení optimalizovaného nastavení obrazu a zvuku (Vypnuto, Kino, Hra)
Přeskočit Vyp./Zap.	Nastaví funkci Přeskočit Vyp./Zap.
Funkce MULTIFEED (Pouze modely pro satelitní příjem)	Výběr videa ze seznamu pro službu Multifeed.
Zařízení USB	Vysunutí zařízení USB. Nabídka se zobrazí pouze tehdy, když je připojené zařízení USB.

! POZNÁMKA

- Dostupné nabídky a možnosti se mohou lišit od zdroje vstupu, který používáte.

- 3 Pomocí navigačních tlačítek přejděte na požadovanou možnost.
- 4 Po dokončení stiskněte **Q. MENU (RYCHLÉ MENU)**.

ZÁBAVA

Sít'ové připojení

Připojení k pevné síti

Televizor připojte k místní síti (LAN) prostřednictvím portu síť LAN podle následujícího vyobrazení a proveďte nastavení sítě.

Pokud je k dispozici pevná i bezdrátová síť, je upřednostňována pevná síť.

Po provedení fyzického připojení je u některých domácích sítí třeba upravit nastavení sítě v televizoru. U většiny domácích sítí se však televizor připojí automaticky bez nutnosti úprav.

Podrobné informace si vyžádejte u poskytovatele služeb sítě internet nebo nahlédněte do návodu k obsluze směrovače.

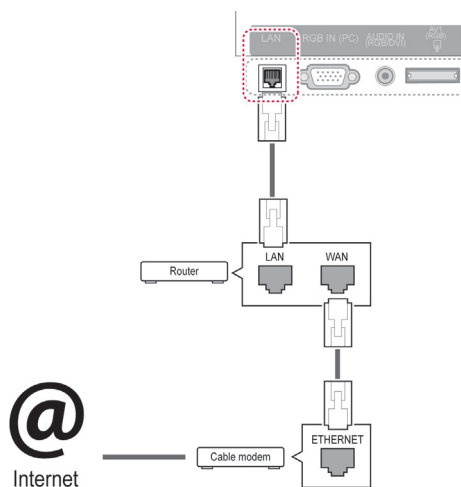

! UPOZORNĚNÍ

- K portu síť LAN nepřipojujte modulární telefonní kabel.
- Vzhledem k tomu, že existují různé způsoby připojení, postupujte podle pokynů telekomunikační společnosti nebo poskytovatele služeb sítě Internet.
- Po připojení portu síť LAN použijte nabídku služby Premium nebo LG Apps.

Postup úpravy nastavení sítě: (I když se televizor připojí automaticky, nebude na škodu, když nastavení znovu projdete)

- 1 Stisknutím tlačítka **Home (Domů)** přejděte do nabídky Hlavní menu.
- 2 Pomocí navigačních tlačítek přejděte na položku **NASTAVENÍ** a stiskněte **OK**.
- 3 Pomocí navigačních tlačítek přejděte na položku **SÍŤ** a stiskněte **OK**.
- 4 Pomocí navigačních tlačítek přejděte na položku **Nastavení sítě** a stiskněte **OK**.
- 5 Je-li k dispozici zároveň pevná síť i bezdrátová síť, zvolte pomocí navigačních tlačítek možnost **Pevná** a stiskněte **OK**.
- 6 Pokud jste již provedli nastavení sítě, vyberte možnost **Obnovení**. Nové nastavení připojení vymaže aktuální nastavení sítě.
- 7 Vyberte možnost **Automatické nastavení IP adresy** nebo **Ruční nastavení IP adresy**.
 - Pokud zvolíte **Ruční nastavení IP adresy**, použijte navigační tlačítka a číselná tlačítka. Adresy IP bude třeba zadat ručně.
 - **Automatické nastavení IP adresy**: Tuto možnost vyberte, pokud je v místní síti (LAN) server DHCP (Router) připojený prostřednictvím pevného připojení. Televizoru bude automaticky přiřazena IP adresa. Postup při použití širokopásmového směrovače nebo širokopásmového modemu vybaveného funkcí serveru DHCP (Dynamic Host Configuration Protocol). IP adresa bude určena automaticky.
 - **Ruční nastavení IP adresy**: Tuto možnost vyberte, pokud v síti není server DHCP nebo pokud si přejete nastavit IP adresu ručně.
- 8 Po dokončení stiskněte **EXIT (KONEC)**.

! POZNÁMKA

- Chcete-li přímo z televizoru přistupovat do sítě internet, musí být vždy zapnuté širokopásmové internetové připojení.
- Pokud je internet nepřístupný, zkontrolujte stav sítě z počítače připojeného k místní síti.
- Když pracujete s **Nastavením sítě**, zkontrolujte kabel sítě LAN nebo zkontrolujte, zda je služba DHCP v routeru zapnutá.
- Pokud nedokončíte nastavení sítě, nebude síť správně pracovat.

Připojení k bezdrátové síti

LG adaptér bezdrátové sítě pro širokopásmové připojení/DLNA, který se prodává samostatně, umožňuje připojení televizoru k bezdrátové síti LAN.

Konfigurace sítě a způsob připojení se mohou lišit v závislosti na používaném vybavení a síťovém prostředí. Podrobné pokyny k připojení a nastavení sítě naleznete v pokynech k nastavení dodaných s přístupovým bodem nebo bezdrátovým směrovačem.

Před připojením televizoru k síti je třeba provést nastavení přístupového bodu (AP) nebo bezdrátového směrovače. Nejsnadnější metoda je pomocí tlačítka WPS (třetí metoda v této části).

(Pouze 47/55LW95**): Vestavěný modul Wi-Fi, nepotřebná bezdrátová síť LAN pro nastavení adaptéru pro širokopásmové připojení/DLNA)

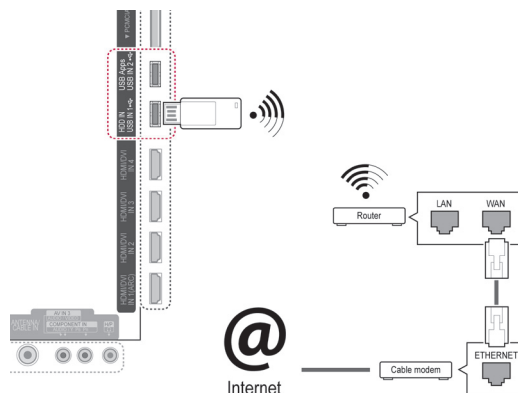

! POZNÁMKA

- Pro přehrávání obrázků, hudby nebo videa uloženého v počítači pomocí směrovače je doporučeno používat pevné připojení.
- Při použití bezdrátového portu mohou být některé funkce nedostupné.
- Doporučujeme umístit přístupový bod (AP) dále než 1 m od televizoru. Jestliže je přístupový bod (AP) nainstalován blíže než 1 m, dálkový ovladač Magic Motion nemusí fungovat podle očekávání kvůli kmitočtovému rušení.

Provedení nastavení sítě

- 1 Stisknutím tlačítka **Home (Domů)** přejděte do nabídky Hlavní menu.
- 2 Pomocí navigačních tlačítek přejděte na položku **NASTAVENÍ** a stiskněte **OK**.
- 3 Pomocí navigačních tlačítek přejděte na položku **SÍŤ** a stiskněte **OK**.
- 4 Pomocí navigačních tlačítek přejděte na položku **Nastavení sítě** a stiskněte **OK**.
- 5 Pomocí navigačních tlačítek přejděte na položku **Bezdrátová** a stiskněte **OK**.
- 6 Pokud jste již provedli nastavení sítě, vyberte možnost **Obnovení** a stiskněte **OK**.
Nové nastavení připojení vymaže aktuální nastavení sítě.
- 7 Pomocí navigačních tlačítek přejděte na položku **Nastavení podle seznamu AP** a stiskněte **OK**.
- Vyhledejte všechny dostupné přístupové body nebo bezdrátové směrovače v dosahu a zobrazte je jako seznam.

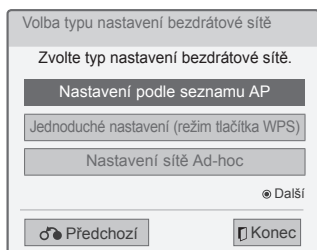

- 8 Pomocí navigačních tlačítek vyberte přístupový bod (AP) nebo bezdrátový směrovač ze seznamu. (jestliže je přístupový bod zabezpečený, budete požádáni o klíč) a stiskněte **OK**.

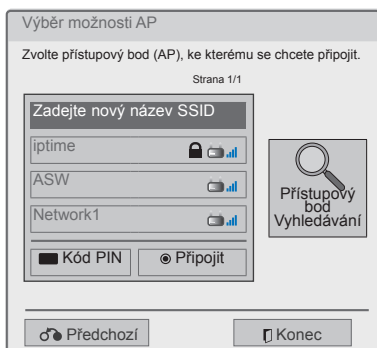

- 9 Pomocí číselných tlačítek zadejte bezpečnostní klíč AP a stiskněte **OK**.

Postup v případě, kdy je již nastaven bezpečnostní kód

Kód PIN (osobní identifikační číslo)

Jestliže je směrovač nastaven pro použití kódu PIN, postupujte podle následujících pokynů.

- 1 Opakujte kroky 1-7 z části „Připojení k bezdrátové síti“.
- 2 Stisknutím červeného tlačítka připojte přístupový bod v režimu **PIN**.
- 3 Na obrazovce televizoru se zobrazí ID sítě a bezpečnostní klíč.
Zadejte ID sítě a bezpečnostní klíč do zařízení. Kód PIN je jedinečné osmimístné číslo hardwarového klíče.
- 4 Stisknutím tlačítka **OK** zvolte možnost **Připojit**.

Připojování v režimu PIN

Na webové stránce AP zadejte číslo PIN a stiskněte tlačítko [Připojit].

ČÍSLO PIN: 12345670

Připojit

Další informace naleznete v příručce AP.

[Další](#)

[Předchozí](#) [Konec](#)

- 5 Opakujte kroky 6-7 z části „Připojení k pevné síti“.

WPS (Wi-Fi Protected Setup)

Jestliže je směrovač nebo AP vybaven tlačítkem WPS, je to nejsnadnější způsob připojení. Stačí stisknout tlačítko na směrovači a potom během 120 sekund zvolit WPS na televizoru.

- 1 Opakujte kroky 1-7 z části „Připojení k bezdrátové síti“.
- 2 Pomocí navigačních tlačítek zvolte **Jednoduché nastavení (režim tlačítka WPS)**.
- 3 Stiskněte tlačítko **WPS** na směrovači.
- 4 Přejděte zpět k televizoru a zvolte možnost **Připojit**.
- 5 Opakujte kroky 6-7 z části „Připojení k pevné síti“.

Režim Ad-hoc

Režim Ad-hoc umožňuje bezdrátové připojení televizoru k počítači bez použití směrovače nebo přístupového bodu.

- 1 Opakujte kroky 1-5 z části „Připojení k bezdrátové síti“.
- 2 Pomocí navigačních tlačítek přejděte na položku **Nastavení sítě Ad-hoc** a stiskněte **OK**.
- 3 Pomocí navigačních tlačítek zvolte **OK** a stiskněte **OK**.
- 4 Stisknutím tlačítka **OK** zvolte možnost **Připojit** pro připojení sítě Ad-hoc.
 - Na obrazovce televizoru se zobrazí ID sítě a bezpečnostní klíč.
 - Zadejte ID sítě a bezpečnostní klíč do zařízení.
 - V případě potřeby můžete změnit nastavení pomocí červeného tlačítka.

! POZNÁMKA

Při vyhledávání bezdrátových sítí na počítači v režimu ad-hoc má televizor název LGTV10.

- LGTV10, který se zobrazí v seznamu. (Zvolte stejný název jako ID sítě, které se objeví na obrazovce televizoru.)

- 5 Pomocí navigačních tlačítek zadejte IP adresu a stiskněte **OK**.

Možnosti	Popis
Nastavení PC	<ul style="list-style-type: none"> • Protokol sítě Internet (TCP/IP) počítače je třeba nastavit manuálně. IP adresu, masku podsítě a výchozí bránu můžete nastavit podle vlastního uvážení. <ul style="list-style-type: none"> » např.) IP adresa: 192.168.0.1 / maska podsítě: 255.255.255.0 / výchozí brána: 192.168.0.10
Nastavení TV	<ul style="list-style-type: none"> • Ověřte IP adresu a bránu počítače. Zadejte adresu brány počítače k IP adrese a IP adresu počítače k bráně a zvolte OK. <ul style="list-style-type: none"> » např.) IP adresa: 192.168.0.10 / maska podsítě: 255.255.255.0 / výchozí brána: 192.168.0.1

- 6 Po dokončení nastavení sítě zvolte pomocí navigačních tlačítek možnost **Zavřít**.
- 7 Stiskněte **OK**.

Tipy pro nastavení sítě

- Pro tento televizor použijte standardní kabel LAN. Kategorie Cat5 nebo vyšší s konektorem RJ45.
- Mnoho problémů s připojením k síti vzniklých během nastavení lze často vyřešit obnovou nastavení směrovače nebo modemu. Po připojení přehrávače k domácí síti rychle vypněte napájení nebo odpojte napájecí kabel směrovače domácí sítě nebo kabelového modemu. Pak znovu zapněte napájení nebo připojte napájecí kabel.
- Počet zařízení, která mohou přijímat internetové služby, může být omezený v závislosti na smlouvě uzavřené s poskytovatelem přístupu k síti internet (ISP). S žádostí o podrobné informace se obraťte na příslušného poskytovatele přístupu k síti internet.
- Společnost LG neodpovídá za žádné chyby funkce televizoru nebo připojení k síti internet vzniklé v důsledku chyb nebo nesprávné komunikace související s širokopásmovým připojením k internetu nebo jiným připojeným vybavením.
- Společnost LG neodpovídá za problémy vzniklé připojením k síti internet.
- Určitý obsah, dostupný prostřednictvím připojení k síti, nemusí být kompatibilní s televizorem. Pokud máte ve věci takového obsahu nějaké dotazy, obraťte se na jeho poskytovatele.
- Pokud rychlost připojení k síti neodpovídá požadavkům obsahu, ke kterému přistupujete, mohou být výsledky neuspokojivé.
- Některé operace připojení k síti internet nemusí být možné z důvodu omezení nastavených poskytovatelem služeb vašeho širokopásmového připojení k síti internet.
- Za všechny poplatky účtované poskytovatelem přístupu k síti internet, zejména za poplatky za připojení, zodpovídá uživatel.
- Pro pevné připojení k televizoru je třeba port sítě LAN 10 Base-T nebo 100 Base-TX. Pokud služba sítě internet takové připojení neumožňuje, nebude televizor možné připojit.
- Pro využívání služby DSL je třeba modem DSL, pro využívání služeb kabelového modemu je třeba kabelový modem. V závislosti na způsobu přístupu a smlouvě s poskytovatelem přístupu k síti internet je možné, že uživatel nebude moci používat funkce připojení k síti internet, jimiž je televizor vybaven, nebo bude omezen počet zařízení, která lze připojit současně. (Pokud poskytovatel přístupu k síti internet omezuje předplatné na jedno zařízení, je možné, že televizor nebude možné připojit v situaci, kdy je již připojen počítač.)
- Je možné, že nebude povoleno použití směrovače nebo bude jeho použití omezeno podle zásad a omezení poskytovatele služeb sítě Internet. S žádostí o podrobné informace se obraťte přímo na daného poskytovatele služeb sítě Internet.
- Bezdrátová síť pracuje na rádiových frekvencích 2,4 GHz, které využívají i jiná zařízení v domácnosti, například bezdrátový telefon, zařízení Bluetooth®, mikrovlnná trouba aj. Tato zařízení mohou způsobit rušení sítě. Přerušení může nastat v případě použití zařízení, které využívá rádiovou frekvenci 5 GHz. Jedná se o stejný přístroj s bezdrátovým zařízením LG media box, bezdrátovým telefonem nebo jiným zařízením Wi-Fi.
- Při použití bezdrátové sítě může podle stavu okolní bezdrátové sítě dojít ke snížení provozní rychlosti.
- V místní domácí síti vypněte všechna nepoužívaná síťová zařízení. Některá zařízení mohou generovat provoz v síti.
- V některých případech lze příjem zlepšit umístěním přístupového bodu nebo bezdrátového směrovače výše nad podlahu.
- Kvalita příjmu v bezdrátové síti závisí na mnoha faktorech, například typu přístupového bodu, vzdálenosti mezi televizorem a přístupovým bodem a umístěním televizoru.
- Chcete-li připojit bezdrátový přístupový bod, je nutný přístupový bod, který podporuje bezdrátové připojení a je nutné aktivovat funkci bezdrátového připojení přístupového bodu. Možnost bezdrátového připojení přístupového bodu ověřte u dodavatele přístupového bodu.
- Ověřte nastavení zabezpečení SSID přístupového bodu pro bezdrátové připojení přístupového bodu a u dodavatele přístupového bodu zjistěte nastavení zabezpečení SSID.
- Nesprávné nastavení síťových zařízení (pevný/bezdrátový směrovač, rozbočovač atd.) může způsobit zpomalení nebo nesprávnou funkci televizoru. Při instalaci dodržujte pokyny uvedené v návodu k obsluze zařízení a proveďte nastavení sítě.
- Pokud nastavení přístupového bodu zahrnuje 802.11 n (s výjimkou Ruska) a je použito šifrování WEP(64/128 bitů) nebo WPA(TKIP/AES), nemusí být připojení možné. V závislosti na výrobci přístupového bodu může být nutné použít rozdílné metody připojení.

Stav sítě

- 1 Stisknutím tlačítka **Home (Domů)** přejděte do nabídky Hlavní menu.
- 2 Pomocí navigačních tlačítek přejděte na položku **NASTAVENÍ** a stiskněte **OK**.
- 3 Pomocí navigačních tlačítek přejděte na položku **SÍŤ** a stiskněte **OK**.
- 4 Pomocí navigačních tlačítek zvolte **Stav sítě**.
- 5 Stisknutím **OK** zkontrolujete stav sítě.

Možnosti	Popis
Nastavení	Vraťte se do nabídky nastavení sítě nebo nastavení typu bezdrátové sítě.
Test	Po nastavení sítě proveďte test aktuálního stavu sítě.
Zavřít	Vraťte se do předchozí nabídky.

Funkce prémiového účtu

Prémiová technologie společnosti LG umožňuje přístup k širokému spektru online služeb nebo obsahu přímo na televizoru. Televizor umožňuje prostřednictvím prémiového účtu a připojení k internetu okamžitý streaming služeb vztahujících se k filmům, počasí, videím a fotoalbům.

Můžete si vychutnat nejen zábavu, ale také nejčerstvější zprávy, aktuální informace o počasí, správu fotografií atd. prostým použitím dálkového ovladače televizoru bez použití samostatného počítače.

- 1 Stisknutím tlačítka **Premium (Prémiové)** přejděte na možnost Prémiové.
- 2 Pomocí navigačních tlačítek přejděte na požadovaný obsah a stiskněte **OK**.



Možnosti	Popis
1	Přesune se na obrazovku pro nastavení počasí.
2	Přihlášení k prémiové službě.
3	Přechod na předchozí obrazovku nabídky.
4	Návrat ke sledování televizoru.
5	Výběr požadované online služby. • Jestliže je vyžadováno přihlášení ke službě, musíte se k ní nejprve zaregistrovat na počítači a potom se k ní přihlásit na televizoru.
6	Spouštěcí panel

- 3 Vychutnejte si prémiové funkce.

Upozornění

- Tyto služby zajišťují samostatní poskyvatelé obsahu.
- Konkrétní informace o službách naleznete na webové stránce poskytovatele obsahu.
- Nabídka prémiové služby se může v jednotlivých zemích lišit.
- V závislosti na poskytovateli služeb může být automaticky aktualizován obsah. Jeho rozvržení a způsob ovládání se tedy může měnit bez předchozího upozornění. Prostudujte si nabídku s nápovědou na obrazovce.
- Za veškeré informace, data, dokumenty, sdělení, soubory ke stažení, soubory, text, obrázky, fotografie, grafiku, videa, webcasty, publikace, nástroje, zdroje, software, kódy, programy, aplety, widgety, aplikace, produkty a další obsah („Obsah“) a všechny služby a nabídky („Služby“) poskytnuté nebo zpřístupněné třetí stranou (jednotlivý „Poskytovatel služeb“) má výhradní zodpovědnost poskytovatel služeb, od kterého pocházejí.
- Dostupnost obsahu a služeb zajišťovaných poskytovatelem služby prostřednictvím zařízení LGE a přístup k nim se může kdykoliv změnit bez předchozího upozornění, včetně, mimo jiné, zastavení, odstranění nebo zrušení celého obsahu nebo služeb nebo jejich části.
- Pokud byste měli jakýkoli dotaz nebo problém vztahující se k obsahu nebo službám, můžete se obrátit na webovou stránku poskytovatele služby, kde naleznete nejaktuálnější informace. Společnost LGE není odpovědná za zákaznický servis související s obsahem a službami. Jakýkoli dotaz nebo požadavek na službu související s obsahem nebo službami musí být směřován přímo k příslušným poskytovatelům obsahu a služeb.
- Společnost LGE není odpovědná za obsah nebo služby zajišťované poskytovatelem služeb, ani za jakékoliv změny, odstranění nebo zrušení takového obsahu nebo služeb a nezaručuje jejich dostupnost a přístup k nim.
- V závislosti na poskytovateli služby může být některý obsah závadný pro nezletilou mládež. Je nezbytný dohled rodičů.
- Při nestabilním připojení k internetu může být služba přerušována. Jestliže k tomu dojde, zkontrolujte stav připojení.
- Seznam videí vyhledaných pomocí televizoru se může lišit od seznamu vyhledaného pomocí webového prohlížeče na počítači.

- V závislosti na širokopásmovém připojení může docházet k přerušení nebo ukončení přehrávaných videí nebo k jejich dočasnému pozastavení kvůli načítání do mezipaměti.
- Chcete-li využívat služby, které vyžadují přihlášení, zaregistrujte se k příslušné službě na webových stránkách pomocí PC, prostřednictvím TV se potom přihlásíte a můžete začít využívat různé nové funkce.

Právní upozornění

DŮLEŽITÉ INFORMACE O SLUŽBÁCH SÍTĚ

Veškerý obsah a služby přístupné prostřednictvím tohoto zařízení náležejí třetím stranám a jsou chráněny autorským právem, patentem, obchodní značkou a/nebo jinými zákony k duševnímu vlastnictví. Takovýto obsah a služby jsou poskytovány pouze pro vaše osobní nekomerční použití. Nesmíte používat obsah nebo služby způsobem, který nebyl autorizován vlastníkem obsahu nebo poskytovatelem služby. Bez omezení výše uvedeného, pokud to není výslovně autorizováno příslušným vlastníkem obsahu nebo poskytovatelem služby, nesmíte žádným způsobem a na žádné médium kopírovat, nahrávat, odesílat, přenášet, překládat, prodávat, upravovat, vytvářet odvozeniny nebo šířit obsah nebo služby zobrazované prostřednictvím tohoto zařízení.

BERETE VÝSLOVNĚ NA VĚDOMÍ A SOUHLASÍTE S TÍM, ŽE ZAŘÍZENÍ A VEŠKERÝ OBSAH A SLUŽBY TŘETÍ STRANY JSOU POSKYTOVÁNY „TAK JAK JSOU“, BEZ JAKÉKOLI ZÁRUKY, VÝSLOVNÉ NEBO IMPLICITNÍ. SPOLEČNOST LG ELECTRONICS VÝSLOVNĚ ODMÍTÁ VEŠKERÉ ZÁRUKY A PODMÍNKY S OHLEDEM NA JAKÝKOLI OBSAH A SLUŽBY, VÝSLOVNÉ NEBO KONKLUDENTNÍ, VČETNĚ, MIMO JINÉ, ZÁRUKY OBCHODOVATELNOSTI VYHOVUJÍCÍ KVALITY, VHODNOSTI PRO URČITÝ ÚČEL A NEPORUŠOVÁNÍ PRÁV TŘETÍ STRANY. SPOLEČNOST LG NEZARUČUJE PŘESNOST, PLATNOST, VČASNOST, ZÁKONNOST NEBO ÚPLNOST JAKÉHOKOLI OBSAHU NEBO SLUŽBY, KTERÉ JSOU DOSTUPNÉ PROSTŘEDNICTVÍM TOHOTO ZAŘÍZENÍ A NEZARUČUJE, ŽE ZAŘÍZENÍ NEBO SLUŽBA BUDE SPLŇOVAT VAŠE POŽADAVKY NEBO ŽE POUŽÍVÁNÍ ZAŘÍZENÍ NEBO SLUŽEB BUDE NEPŘERUŠOVANÉ A BEZCHYBNÉ. V ŽÁDNÉM PŘÍPADĚ, VČETNĚ NEDBALOSTI, NEPŘEBÍRÁ SPOLEČNOST LG ODPOVĚDNOST, AŽ V ŽALOBĚ O SPLNĚ-

NÍ SMLOUVY NEBO V ŽALOBĚ O PŘEČIN, ZA JAKÉKOLI PŘÍMÉ, NEPŘÍMÉ, NÁHODNÉ, SPECIÁLNÍ NEBO NÁSLEDNÉ ŠKODY NEBO JAKÉKOLI JINÉ ŠKODY VZNIKLÉ Z JAKÝCHKOLI OBSAŽENÝCH INFORMACÍ NEBO JAKÉHOKOLI OBSAHU NEBO SLUŽBY, KE KTERÝM MÁTE VY NEBO TŘETÍ STRANA PŘÍSTUP, DOKONCE I V PŘÍPADĚ, ŽE BYLA UPOZORNĚNA NA MOŽNOST TAKOVÝCHTO ŠKOD.

Služby třetí strany mohou být bez předchozího upozornění změněny, pozastaveny, odstraněny, ukončeny nebo přerušeny, nebo k nim může být kdykoli zakázán přístup, a společnost LG neposkytuje žádná ujištění ani záruky, že jakýkoli obsah nebo služba zůstanou dostupné po libovolné časové období. Obsah a služby jsou přenášeny třetími stranami prostřednictvím sítí nebo zařízení pro přenos, nad kterými nemá společnost LG žádnou kontrolu. Společnost LG může zavést omezení na používání nebo přístup k některým službám nebo obsahu, za všech okolností a bez nutnosti upozornění nebo odpovědnosti. Společnost LG výslovně odmítá jakoukoli odpovědnost za jakékoli změny, přerušení, vypnutí, odstranění nebo zastavení jakéhokoli obsahu nebo služby, které jsou dostupné prostřednictvím tohoto zařízení.

Společnost LG není odpovědná za zákaznický servis související s obsahem a službami. Jakýkoli dotaz nebo požadavek na službu související s obsahem nebo službami musí být směřován přímo k příslušným poskytovatelům obsahu a služeb.

LG Apps Funkce

Z obchodu LG App Store lze stáhnout další aplikace. V závislosti na dané zemi nebo sadě nemusí být tyto funkce po určitou dobu dostupné. V takových případech mohou být tlačítka znepřístupněna.

Když jsou služby dostupné, tlačítka jsou k dispozici. Do tohoto inteligentního televizoru mohou být v budoucnu přidány nové funkce.



Registrace LG Apps

- 1 Stisknutím tlačítka **Home (Domů)** přejděte do nabídky Hlavní menu.
- 2 Pro registraci stiskněte červené tlačítko.
- Z televizoru se můžete zaregistrovat pouze k bezplatnému členství.
- 3 Vytvořte své ID a heslo.
Pomocí navigačních tlačítek zvolte požadovaná písmena a čísla a stiskněte **OK**.
- 4 Registrace je dokončena.



POZNÁMKA

- Jestliže se chcete stát platícím členem nebo změnit své údaje, použijte počítač a navštivte webový server <http://www.lg-tvapp.com>

Možnosti	Popis
1 Přihlásit, Odhlásit se	Přihlášení nebo odhlášení se u prémiové služby.
2 Konec	Návrat ke sledování televizoru.
3 LG Apps	Přechod na LG Apps.
4	Přímý přechod na požadované služby LG Apps.
5 Vyhledávání	V závislosti na dané zemi nebo sadě nemusí být tyto funkce po určitou dobu dostupné. V takových případech mohou být tlačítka znepřístupněna.
6 Webový prohlížeč	Když jsou služby dostupné, tlačítka jsou k dispozici.
7 Odkazy na média	Když jsou služby dostupné, tlačítka jsou k dispozici.
8 Quick Apps.	Uložení nejčastěji používaných aplikací mezi všechny stažené položky. Jestliže budete chtít změnit seznam rychlých aplikací, prostudujte si část „Použití funkce Moje aplikace“.
9 Moje apl.	Přechod na funkci Moje aplikace. Můžete procházet všechny nainstalované aplikace, změnit seznam rychlých aplikací a vybrat a spustit požadovanou aplikaci.

Přihlášení prostřednictvím LG Apps účtu

Abyste mohli používat službu LG Apps s vlastním účtem, musíte se přihlásit k tomuto účtu LG Apps.

- 1 Stisknutím tlačítka **Home (Domů)** přejděte do nabídky Hlavní menu.
- 2 Pro přihlášení stiskněte červené tlačítko. Zobrazí se nabídka s klávesnicí pro zadání ID a hesla.
 - Jestliže nejste členem, stiskněte znovu červené tlačítko. Z televizoru se můžete zaregistrovat pouze k bezplatnému členství.
- 3 Pomocí navigačních tlačítek přejděte na požadované písmeno nebo číslici a stiskněte **OK**.
 - Jestliže zaškrtnete možnost „Auto Sign In“, budete automaticky přihlášení při každém zapnutí televizoru.
- 4 Nyní můžete používat službu LG Apps. Můžete používat prémiovou službu, LG Apps, Moje apl. a mnohé další služby.

! POZNÁMKA

- Zaplacenou aplikaci lze stáhnout až do pěti televizorů.

Správa ID

- 1 Po přihlášení znovu stiskněte červené tlačítko. Zobrazí se překryvné okno.
- 2 Pomocí navigačních tlačítek přejděte na požadovanou možnost nabídky **a stiskněte OK**.

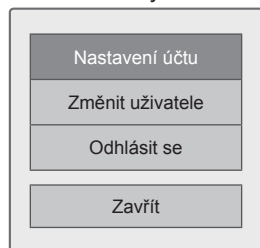

- 3 Správu ID provádějte prostřednictvím následující nabídky.

Možnosti	Popis
Nastavení účtu	Přehled základních informací, zakoupených aplikací a aplikací, které jsou nainstalované v televizoru.
Změnit uživatele	Změna účtu.
Odhlásit se	Odhlášení prémiové služby.

Použití služby LG Apps

- 1 Stisknutím tlačítka **Home (Domů)** přejděte do nabídky Hlavní menu.
- 2 Přihlaste se na televizoru.
- 3 Pomocí navigačních tlačítek přejděte na položku LG Apps a stiskněte **OK**.
- 4 Upravte aplikace prostřednictvím následující nabídky.



Možnosti	Popis
1 Přihlásit, Odhlásit se	Přihlášení nebo odhlášení při použití služby LG Apps.
2 Vyhledávání	Vyhledávání aplikací LG Apps.
3 Moje apl.	Přechod na funkci Moje aplikace.
4 Zpět	Návrat na předchozí obrazovku.
5 Konec	Ukončení služby LG Apps.
6 Apps Sorting	<ul style="list-style-type: none"> • Oblíbené: nejstahovanější aplikace za posledních 7 dní • Nové: nejnovější vydané aplikace • Top Paid: nejstahovanější placené aplikace • Top Free: nejstahovanější bezplatné aplikace • VŠECHNY: v abecedním pořadí • Přechod na předchozí nebo další stranu tlačítkem P ^ v
7 Kategorie aplikací	Zobrazení kategorie LG Apps (Vše, Hra, Zábava, Life, Vzdělávání, Zprávy/informace).
8 Živé vysílání	Sledování aktuálního programu.

Zakoupení a instalace aplikací

Před zakoupením aplikací se musíte nejprve přihlásit.

- 1 Pomocí navigačních tlačítek vyberte požadovanou aplikaci a stiskněte **OK**. Zobrazí se informace o aplikacích.
- 2 Tlačítkem **Purchase** aplikaci zakoupíte.

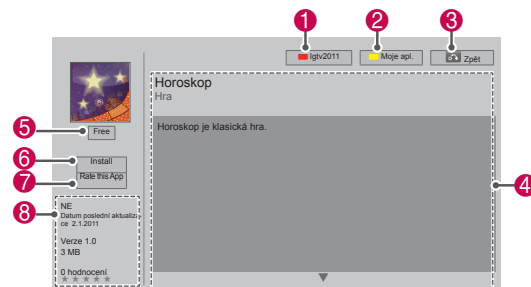

Možnosti	Popis
1 Přihlásit, Odhlásit se	Přihlášení nebo odhlášení při použití služby LG Apps.
2 Moje apl.	Přechod na funkci Moje aplikace.
3 Zpět	Návrat na předchozí obrazovku.
4 Popis aplikací	Zobrazí popis aktuálních aplikací.
5 Fee	Zobrazí poplatek za aktuální aplikaci.
6 Install	<p>Instalace nebo zakoupení aplikace. Aplikaci lze zakoupit prostřednictvím počítače nebo televizoru. Nainstalovat a přehrát ji však lze pouze na televizoru.</p> <ul style="list-style-type: none"> • Jestliže si budete chtít koupit placenou aplikaci, budete se muset přihlásit jako platící člen na adrese www.lgtvapp.com. • Pokud není v paměti televizoru dostatek místa, lze aplikace stáhnout na záznamové zařízení USB. Zařízení připojte ke konektoru USB IN 2. • Aplikace uložené v záznamovém zařízení USB můžete přehrát, vymazat nebo je přesunout na obrazovku Moje apl.
7 Rate this App	Ohodnocení zakoupené aplikace hvězdičkami.
8 Informace o aplikacích	Zobrazí vytvářecí program/verzi programu/datum aktualizace/hlasitost/hodnocení aktuální aplikace.



POZNÁMKA

- Jestliže chcete uložit aplikace do záznamového zařízení USB, toto zařízení musí být zapojeno do konektoru **USB IN 2/USB Apps**.
- Jako USB aplikaci lze uložit až 1 000 aplikací.
- Záznamové zařízení USB obsahující aplikace nelze použít k uložení jiných typů dat.

Použití funkce Moje aplikace

- 1 Po přihlášení přejděte do nabídky LG Apps.
- 2 Pomocí navigačních tlačítek přejděte do nabídky **Moje apl.** a stiskněte **OK**.



Možnosti	Popis
①	Zobrazení velikosti použité a dostupné paměti.
②	Číslo aktuální strany/celkový počet stran v sekci Moje apl.
③	Zobrazení stažených aplikací. Přejchod na předchozí nebo další stranu tlačítkem P \wedge \vee .
④	Přejchod na LG Apps.
⑤	Quick Apps.
⑥	Přihlášení ke službě LG Apps. Po přihlášení lze spravovat možnost ID (Nastavení účtu, Změnit uživatele, Odhlásit se).
⑦	Úpravy v sekci Moje apl.
⑧	Ukončení služby Moje apl.
⑨	Přejchod do nabídky Hlavní menu.
⑩	Vymazání aplikací.

Funkce Webový prohlížeč

Webový prohlížeč umožňuje zobrazení webových stránek na televizoru.

Tipy pro používání funkce Webový prohlížeč

- Webový prohlížeč v tomto zařízení podporuje aplikaci Flash 8 a starší.
- Webový prohlížeč v tomto zařízení nepodporuje technologie závislé na platformách, jako je kód ActiveX.
- Webový prohlížeč v tomto zařízení podporuje pouze předinstalované moduly plug-in.
- Webový prohlížeč v tomto zařízení nemusí podporovat jiné multimediální formáty než následující: JPEG / PNG / GIF / WMV (ASF) / WMA / MP3 / MP4.
- Některé webové stránky mohou překročit velikost paměti přidělené funkci Webový prohlížeč. V tom případě se funkce Webový prohlížeč zavře.
- Webový prohlížeč v tomto zařízení používá jediné, předdefinované písmo. Určitý text se nemusí zobrazit zamýšleným způsobem.
- Webový prohlížeč v tomto zařízení nepodporuje stahování souborů nebo písem.
- Webový prohlížeč v tomto zařízení představuje televizní prohlížeč. Může fungovat jinak než počítačové prohlížeče.

Používání funkce Webový prohlížeč

- 1 Připojte se k síti.
- 2 Stisknutím tlačítka **Home** přejděte do nabídky Hlavní menu.
- 3 Pomocí navigačních tlačítek přejděte na možnost **Webový prohlížeč** a stiskněte tlačítko **OK**.
- 4 Pomocí navigačních tlačítek přejděte na položku **URL** a stiskněte tlačítko **OK**.
- 5 Pomocí navigačních tlačítek přejděte na požadovanou adresu URL a stiskněte tlačítko **OK**.

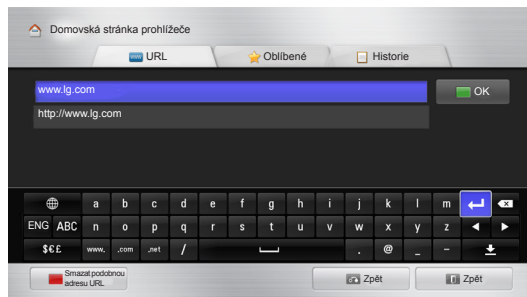

6 Na televizoru můžete procházet webové stránky.

Výběrem okna pro zadávání do prohlížeče zobrazíte klávesnici v dolní části obrazovky.

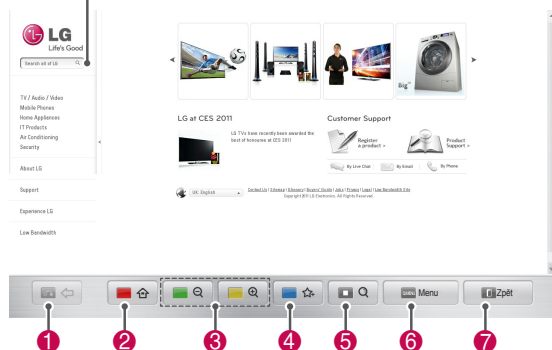

Tlačítko	Popis
1	Přesun na předchozí stránku.
2	Přesun na obrazovku Oblíbené.
3	Přiblížení nebo oddálení obrazovky.
4	Přidání aktuální webové stránky k Oblíbeným.
5	Přesun na obrazovku pro hledání.
6	Přesun na předchozí/následující stránku v seznamu naposledy zobrazených webových stránek. Na jiné webové stránky můžete přejít změnou adresy URL. Můžete vymazat seznam naposledy zobrazených webových stránek a jejich soubory cookie.
7	Ukončení webového prohlížeče.

Procházení oblíbených webových stránek

- 1 Připojte se k síti.
- 2 Stisknutím tlačítka **Home** přejděte do nabídky Hlavní menu.
- 3 Pomocí navigačních tlačítek přejděte na možnost **Webový prohlížeč** a stiskněte tlačítko **OK**.
- 4 Pomocí navigačních tlačítek přejděte na položku **Oblíbené** a stiskněte tlačítko **OK**.

Přidáním často navštěvovaných webových stránek k Oblíbeným usnadníte jejich procházení.

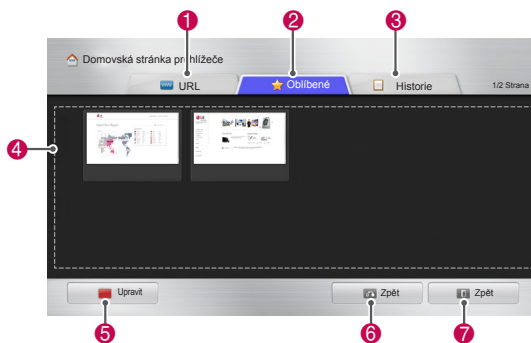

Možnosti	Popis
1	Zobrazení webové stránky přímým zadáním adresy URL.
2	Výběr webové stránky v Oblíbených.
3	Zobrazení seznamu naposledy zobrazených webových stránek.
4	Výběr webové stránky k zobrazení.
5	Úpravy Oblíbených. -Přesun: Změna pořadí v Oblíbených. -Přejmenovat: Přejmenování stránek přidávaných k Oblíbeným. -Vymazat: Odebrání stránek z Oblíbených.
6	Přesun na předchozí stránku.
7	Ukončení webového prohlížeče.

Procházení webových stránek přímým zadáním adresy URL

- 1 Připojte se k síti.
- 2 Stisknutím tlačítka **Home** přejděte do nabídky Hlavní menu.
- 3 Pomocí navigačních tlačítek přejděte na možnost **Webový prohlížeč** a stiskněte tlačítko **OK**.
- 4 Pomocí navigačních tlačítek přejděte na položku **URL** a stiskněte tlačítko **OK**.

Webovou stránku můžete zobrazit přímým zadáním adresy URL.

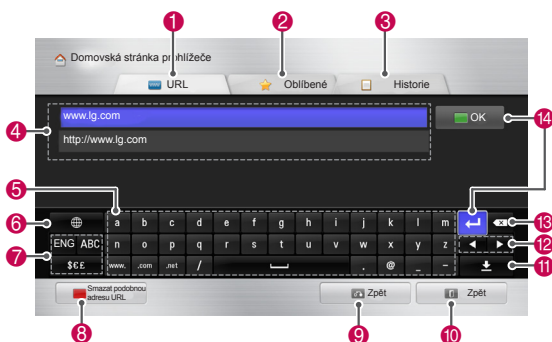

Možnosti	Popis
1	Zobrazení webové stránky přímým zadáním adresy URL.
2	Výběr webové stránky v Oblíbených.
3	Zobrazení seznamu naposledy zobrazených webových stránek.
4	Zadání adresy URL. Pokud se zadaná adresa podobá některým dříve navštíveným stránkám, zobrazí se rozevírací seznam.
5	Zadání adresy pomocí klávesnice. Vyberte znaky, které chcete zadat.
6	Výběr jazyka klávesnice.
7	Změna klávesnice.
8	Vymazání podobných adres zobrazených pod polem pro zadání adresy.
9	Přesun na předchozí stránku.
10	Ukončení webového prohlížeče.
11	Skrytí klávesnice. Chcete-li klávesnici znovu zobrazit, vyberte pole pro zadání adresy.
12	Přesun kurzoru doleva nebo doprava.
13	Vymazání textu před kurzorem, po jednotlivých znacích.
14	Stisknutím tohoto tlačítka po zadání adresy přejdete na webovou stránku.

Zobrazení seznamu navštívených webových stránek

- 1 Připojte se k síti.
- 2 Stisknutím tlačítka **Home** přejděte do nabídky Hlavní menu.
- 3 Pomocí navigačních tlačítek přejděte na možnost **Webový prohlížeč** a stiskněte tlačítko **OK**.
- 4 Pomocí navigačních tlačítek přejděte na položku **Historie** and press **OK**.

Můžete zobrazit adresy dříve navštívených webových stránek. Výběrem položky se přesunete na příslušnou stránku.

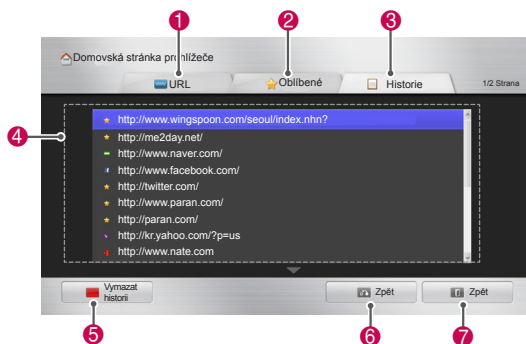

Možnosti	Popis
1	Zobrazení webové stránky přímým zadáním adresy URL.
2	Výběr webové stránky v Oblíbených.
3	Zobrazení seznamu naposledy zobrazených webových stránek.
4	Zobrazení seznamu naposledy navštívených stránek. Výběrem položky se přesunete na příslušnou stránku.
5	Vymazání seznamu navštívených webových stránek.
6	Přesun na předchozí stránku.
7	Ukončení webového prohlížeče.

Funkce Smart Share

Připojování záznamových zařízení USB

Připojte k televizoru záznamové zařízení USB, např. paměťovou jednotku USB nebo externí pevný disk a použijte funkci multimédií (viz „Procházení souborů“).

Paměťovou jednotku USB nebo čtečku paměťových karet USB připojte k televizoru podle následujícího vyobrazení.

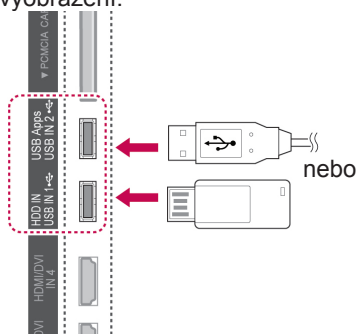

Před odpojením záznamového zařízení USB zkontrolujte, zda bylo řádně ukončeno připojení, aby se nepoškodil televizor nebo soubory.

- 1 Stisknutím tlačítka **Q.MENU (RYCHLÉ MENU)** přejděte do nabídky Rychlé menu.
- 2 Pomocí navigačních tlačítek přejděte na možnost **Zařízení USB** a stiskněte **OK**.
- 3 Záznamové zařízení USB odpojte až po zobrazení zprávy, že zařízení lze bezpečně odebrat.



UPOZORNĚNÍ

- Nevypínejte televizor ani nevytahujte záznamové zařízení USB, je-li záznamové zařízení připojeno k televizoru, jinak může dojít ke ztrátě souborů nebo se záznamové zařízení USB může poškodit.
- Soubory uložené na záznamovém zařízení USB často zálohujte pro případ ztráty nebo poškození souborů. Na ztrátu nebo poškození souborů se nevztahuje záruka.

Tipy pro používání záznamových zařízení USB

- Televizor rozpozná pouze záznamové zařízení USB.
- Jestliže připojíte záznamové zařízení USB k televizoru prostřednictvím rozbočovače USB, televizor nemusí zařízení rozpoznat.
- Televizor nemusí rozpoznat záznamové zařízení USB, které vyžaduje speciální ovladač.
- Rychlost rozpoznání záznamového zařízení USB se může u jednotlivých zařízení lišit.
- Používejte pouze záznamové zařízení USB, které obsahuje standardní hudební nebo obrazové soubory.
- Používejte pouze záznamová zařízení USB, která jsou zformátována se souborovým systémem FAT 32 nebo NTFS.
- Záznamové zařízení USB budete možná muset připojit k externímu zdroji napájení se síťovým adaptérem.
- Jestliže televizor nerozpozná připojené záznamové zařízení USB, vyměňte kabel a zkuste to znovu. Nepoužívejte příliš dlouhý kabel.
- Televizor neumožňuje řádné používání některých záznamových zařízení USB.
- Můžete použít záznamové zařízení USB s více oddíly (až 4).
- Při použití čtečky USB pro více karet můžete současně používat až 4 záznamová zařízení USB.
- Metoda uspořádání souborů je u záznamových zařízení USB podobná jako u systému Windows XP.
- Přímou na televizoru nelze vytvořit ani vymazat složku uloženou na záznamovém zařízení USB.
- Název souboru může obsahovat až 100 anglických znaků.
- Lze rozpoznat až 1 000 složek a souborů.
- Příliš mnoho podsložek a souborů v jedné složce může mít negativní vliv na funkci.
- Doporučená kapacita externího pevného disku USB je 1 TB nebo méně; u záznamového zařízení USB je to 32 GB nebo méně.
- Pokud externí pevný disk USB s funkcí „Úspora energie“ nefunguje, vypněte jej a opět zapněte. Další informace naleznete v návodu k obsluze externího pevného disku USB.
- Jsou podporována i paměťová zařízení USB nižší verze než USB 2.0. Nemusí však správně fungovat při použití seznamu filmů.
- Statická elektřina může zapříčinit nesprávnou funkci zařízení USB. V takovém případě musíte zařízení USB znovu připojit.

Připojení DLNA DMP (Digital Living Network Alliance, Digital Media Player)

Tento televizor dokáže zobrazit a přehrát mnoho typů souborů s filmy, fotografiemi a hudbou ze serveru DLNA a má certifikaci DLNA pro filmy, fotografie a hudbu.

Organizace DLNA (Digital Living Network Alliance) je mezinárodní organizace společností působících v oboru spotřební elektroniky, výpočetní techniky a mobilních zařízení. Organizace Digital Living zajišťuje spotřebitelům snadné sdílení digitálních médií prostřednictvím pevných nebo bezdrátových sítí v domácnosti.

Logo certifikace organizací DLNA usnadňuje nalezení výrobků, které vyhovují směrnici interoperability této organizace. Tato jednotka vyhovuje směrnici interoperability organizace DLNA v1.5. Po připojení počítače se spuštěným serverovým softwarem DLNA nebo jiného kompatibilního zařízení DLNA k tomuto televizoru může být třeba provést některé změny v nastavení softwaru nebo jiných zařízení. Další informace vyhledejte v příručce softwaru nebo v návodu k obsluze zařízení. Další informace o podporovaných typech souborů a další pokyny naleznete v části „Funkce Smart Share“.



POZNÁMKA

- Dodaný disk CD se softwarem Nero MediaHome 4 Essentials obsahuje upravené vydání tohoto softwaru určené pouze pro sdílení souborů a složek do tohoto televizoru.
- Dodaný software Nero MediaHome 4 Essentials nepodporuje následující funkce: konverze videa, vzdálené uživatelské rozhraní, ovládání televizoru, internetové služby a službu Apple iTunes.
- Příručka vysvětluje operace na příkladech převzatých z anglické verze softwaru Nero MediaHome 4 Essentials. Vysvětlivky vykládejte v souvislosti s lokalizovanou verzí.
- Příliš mnoho podsložek a souborů v jedné složce může mít negativní vliv na funkci.
- Pro možnost DLNA použijte program Nero MediaHome, dodávaný s televizorem. Nemůžeme však zaručit bezvadnou funkci programů třetích stran.
- Program můžete vybrat během prohlížení malého náhledu seznamu programů na televizoru.
- Pokud připojení DLNA nepracuje správně, zkontrolujte nastavení sítě.
- Pokud program Nero Media Home nepracuje správně nebo se objevují chyby, může být závada na straně DLNA. V takovém případě ukončete program Nero Media Home a restartujte jej. Nejnovější verzi programu Nero Media Home můžete stáhnout klepnutím na otazník v levé dolní části programu.
- Pokud je síť nestabilní, může zařízení pracovat pomaleji nebo může během přehrávání docházet k načítání.
- Při přehrávání videa v režimu DLNA nejsou podporovány funkce Multi Audio a Closed Caption.
- Zvolíte-li zobrazení Celá obrazovka v režimu DLNA, může se poměr stran obrazu lišit od originálu.
- Pokud je k jednomu serveru v režimu DLNA připojeno více televizorů, nemusí se soubor v závislosti na výkonu serveru přehrát správně.
- Neposkytuje-li server informaci o době přehrávání, zobrazuje se „-“.

Instalace softwaru Nero MediaHome 4 Essentials

Software Nero MediaHome 4 Essentials je snadno použitelný serverový software DLNA pro systém Windows.

Požadavky na počítač pro software Nero MediaHome 4 Essentials

- Windows® XP (Service Pack 2 nebo vyšší), Windows Vista® (není třeba žádná aktualizace Service Pack), Windows® XP Media Center Edition 2005 (Service Pack 2 nebo vyšší), Windows Server® 2003 (Service Pack 1 nebo vyšší)
 - Windows® 7 Home Premium, Professional, Enterprise nebo Ultimate (32bitové a 64bitové verze)
 - Windows Vista® – 64bitová verze (aplikace se spouští v 32bitovém režimu)
 - Windows® 7 – 64bitová verze (aplikace se spouští v 32bitovém režimu)
 - Prostor na pevném disku: 200 MB pro typickou samostatnou instalaci softwaru Nero MediaHome
 - Procesory 1,2 GHz Intel® Pentium® III nebo AMD Sempron™ 2200+
 - Paměť: 256 MB RAM
 - Grafická karta s pamětí nejméně 32 MB a minimálním rozlišením 800 x 600 pixelů a nastavením 16bitových barev
 - Windows® Internet Explorer® 6.0 nebo vyšší
 - DirectX® 9.0c revize 30 (srpen 2006) nebo vyšší
 - Síťové prostředí: 100Mb Ethernet, WLAN (IEEE 802.11g) nebo rychlejší
- 1 Spustíte počítač.
 - 2 Ukončíte všechny programy systému Microsoft Windows a veškerý antivirový software.
 - 3 Vložíte disk CD-ROM Nero MediaHome 4 Essentials do mechaniky CD-ROM počítače.
 - 4 Klepněte na ikonu **Nero MediaHome 4 Essentials**. Zobrazí se průvodce instalací.
 - 5 Klepnutím na tlačítko **Další** zobrazíte obrazovku pro zadání sériového čísla. Pokračujte **klepnutím** na tlačítko **Další**.
 - 6 Pokud přijímáte všechny podmínky, klepněte na **zaškrťovací políčko** Přijímám podmínky smlouvy a klepněte na tlačítko **Další**. Bez příje-

tí této smlouvy instalace není možná.

- 7 Klepněte na možnost **Typická** a na tlačítko **Další**. Bude spuštěn proces instalace.
- 8 Pokud se chcete zúčastnit anonymního sběru dat, zaškrtněte příslušné políčko a klepněte na **tlačítko Další**.
- 9 Klepnutím na tlačítko **Exit (Konec)** dokončíte instalaci.

Sdílení souborů a složek

Po instalaci softwaru Nero MediaHome je třeba přidat složky, které si přejete sdílet.

- 1 Poklepejte na ikonu Nero MediaHome 4 Essentials na pracovní ploše.
- 2 Klepněte nalevo na ikonu Síť a zadejte název sítě do pole Název sítě. Televizor rozpozná zadaný název sítě.
- 3 Klepněte vlevo na ikonu Sdílení.
- 4 Klepněte na kartu Místní složky na obrazovce Sdílení.
- 5 Klepnutím na ikonu Přidat otevřete okno Procházet složku.
- 6 Vyberte složku se soubory, které si přejete sdílet. Vybraná složka se přidá do seznamu sdílených složek.
- 7 Klepnutím na ikonu Spustit server spusťte server.



POZNÁMKA

- Pokud se sdílené složky nebo soubory nezobrazují na televizoru, klepněte na složku na kartě **Místní složky** a klepněte na možnost **Znovu prohledat složku** u tlačítka **Další**.
- Další informace a softwarové nástroje naleznete na webové stránce <http://www.nero.com>.

Přehrávání sdílených multimédií

Lze zobrazovat a přehrávat filmy, fotografie a hudbu uloženou na počítači nebo jiných mediálních serverech DLNA.

- 1 Stisknutím tlačítka **Home (Domů)** přejděte do nabídky Hlavní menu.
- 2 Pomocí navigačních tlačítek přejděte na možnost **Smart Share** a stiskněte **OK**.
- 3 Pomocí navigačních tlačítek přejděte na požadované zařízení a stiskněte **OK**.
- 4 Pomocí navigačních tlačítek zvolte možnost **DLNA**.
V závislosti na mediálním serveru může být třeba, aby televizor získal povolení od serveru.

Tipy pro používání funkcí DLNA DMP

- Funkce DLNA není k dispozici u některých směrovačů, které nepodporují výběrové vysílání. Další informace naleznete v návodu k obsluze směrovače nebo kontaktujte výrobce.
- Pro přehrávání souboru na multimediálním serveru je třeba, aby byl televizor i multimediální server připojen ke stejnému přístupovému bodu.
- Požadavky na soubory a funkce přehrávání se mohou ve funkci Smart Share lišit v závislosti na použitém multimediálním serveru.
- Mohou existovat jistá omezení vycházející z vlastností souboru a multimediálního serveru, která omezují přehrávání.
- Miniatury filmů jsou podporovány pouze tehdy, když je podporuje server DLNA.
- Pokud je v nabídce Smart Share hudební soubor, který nelze přehrát, televizor jej vynechá a přehraje následující soubor.
- Soubory ve složce lze přehrát pouze v případě, že jsou stejného typu.
- Informace o souboru uváděné na obrazovce nemusí být vždy správné pro hudební a filmové soubory zobrazené v nabídce Smart Share.
- Televizor podporuje pouze soubory filmových titulků zajišťované softwarem Nero MediaHome 4.
- Názvy souboru titulků a filmového souboru musí být shodné a soubory musí být umístěny ve stejné složce.

- Pokud byly soubory titulků přidány do adresáře, pro který již byl vytvořen index, musí uživatel odebrat a znovu přidat složku do seznamu sdílených složek.
- V případě použití Seznamu filmů nelze přehrát soubory DRM/* .tp/* .trp na serveru DLNA.
- V případě použití Seznamu fotografií nelze přehrát soubory MPO.
- Kvalitu přehrávání a správnost funkce Smart Share může ovlivňovat stav domácí sítě.
- Sdílení souborů z vyjímatelných médií, například disků USB, mechanik DVD atd. na mediálním serveru nemusí pracovat správně.
- Při přehrávání médií prostřednictvím připojení DLNA nejsou podporovány soubory chráněné funkcí DRM.
- Lze rozpoznat až 1 000 složek a souborů.
- Příliš mnoho podsložek a souborů v jedné složce může mít negativní vliv na funkci.

Připojení DLNA DMR (Digital Living Network Alliance, Digital Media Render)

Podporuje vzdálené přehrávání multimediálních souborů. Do televizoru lze přenášet multimédia z kompatibilního zařízení (Windows 7, mobilní telefon s funkcí PlayTo nebo jiné kompatibilní zařízení DLNA-DMC).

Funkce DMR správně funguje pouze tehdy, jsou-li televizor i počítač zapojeny ve stejné místní síti.

- 1 Chcete-li přehrát soubor, vyberte jej prostřednictvím funkce „Remote Play“ v systému Windows 7.
Stačí klepnout na požadovaný soubor pravým tlačítkem myši.
- 2 I když je připojeno více zařízení, soubor lze přehrát pouze na jednom televizoru nebo zařízení. Rychlost přehrávání závisí na stavu sítě.



! POZNÁMKA

- Titulky jsou podporovány pouze na některých zařízeních DMC.
- Funkce DMR nemusí správně fungovat v bezdrátové síti.
- Vyhledávací funkce DMC funguje pouze pro soubory videa.
- Funkce DMR není k dispozici, když se používá jiná funkce (nahrávání, přehrávání nebo Smart Share atd.).
- V návodu k obsluze mobilního telefonu nebo jiného zařízení zjistíte, jak jej lze použít k přehrávání souboru.
- Název připojeného televizoru lze změnit poklepáním na požadovanou položku v sekci Ovládací panely > Síť a Internet > Zobrazit počítače a zařízení v síti. (Pouze v systému Windows 7)
- Změnu názvu televizoru nelze provést během přehrávání média DMR. Změnu proveďte při pozastaveném přehrávání.

Procházení souborů

Můžete přistupovat k seznamům fotografií, hudby nebo filmů a procházet soubory.

- 1 Připojte záznamové zařízení USB.
- 2 Stisknutím tlačítka **Home (Domů)** přejděte do nabídky Hlavní menu.
- 3 Pomocí navigačních tlačítek přejděte na položku **Smart Share** a stiskněte **OK**.
- 4 Pomocí navigačních tlačítek přejděte na požadované zařízení a stiskněte **OK**.
- 5 Pomocí navigačních tlačítek přejděte na položku **Všechna média**, **Seznam filmů**, **Seznam foto** nebo **Seznam hudby** a stiskněte **OK**.
 - **Všechna média**: Zobrazení všech souborů v seznamu souborů.
 - **Seznam filmů**, **Seznam foto** nebo **Seznam hudby**: Zobrazení pouze jednoho typu souborů v seznamu souborů.
- 6 Pomocí navigačních tlačítek vyberte požadovanou složku nebo soubor.

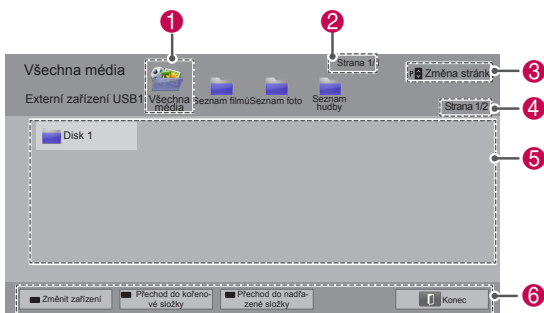

Č.	Popis
1	Zobrazení všech multimediálních složek.
2	Číslo aktuální strany/celkový počet stran.
3	Přechod na předchozí nebo další stranu.
4	Číslo aktuální strany/celkový počet stran.
5	Informace o souborech nebo miniatura.
6	Dostupná tlačítka na dálkovém ovladači.

Tipy pro používání záznamových zařízení USB

Typ	Podporovaný formát souboru		
Video	<ul style="list-style-type: none"> • MPG, MPEG, DAT, TS, TRP, TP, VOB, MP4, MOV, MKV, DivX, AVI, ASF, WMV, M4V • Maximální přenosová rychlost přehrávatelného filmového souboru: 20 Mb/s (megabitů za sekundu) • Přenosová rychlost zvukového formátu: od 32 do 320 kb/s (MP3) • Podporované formáty externích titulků: *.smi, *.srt, *.sub (MicroDVD, SubViewer 1,0/2,0), *.ass, *.ssa, *.txt (TMPPlayer), *.psb (PowerDivX) • Podporované formáty interních titulků: pouze XSUB (formát titulků vytvořených v souborech DivX), Text UTF-8, SRT, ASS, SSA (formát titulků používaných v souborech DivX-Plus HD) 		
	<ul style="list-style-type: none"> • Při ukládání souborů JPG do počítače nepoužijte možnost „Progresivní“. • Otevření obrázku s vysokým rozlišením v režimu celé obrazovky může určitou dobu trvat. 		
Foto	Přípony souborů	Položka	Profil
		Velikost fotografie	<ul style="list-style-type: none"> • SOF0: základní • SOF1: rozšířený základní • SOF2: progresivní
3D (Pouze modely 3D)	mpo	Podporovaný formát souboru	<ul style="list-style-type: none"> • Min.: 64 x 64 • Max. – Běžný typ: 15 360 (š) x 8 640 (v) • Progresivní typ: 1 920 (š) x 1 440 (v)
		Velikost fotografie	<ul style="list-style-type: none"> • mpo • Formát 4:3: 3 648 x 2 736 2 592 x 1 944 2 048 x 1 536 • Formát 3:2: 3 648 x 2 432
Hudba	<ul style="list-style-type: none"> • MP3 • Rozsah přenosové rychlosti: 32 až 320 kb/s • Vzorkovací frekvence MPEG1 vrstva 3: 32 kHz, 44,1 kHz, 48 kHz MPEG2 vrstva 3: 16 kHz, 22,05 kHz, 24 kHz * Soubor chráněn proti kopírování se nepřehraje. 		

Informace o miniatuře

Typ	Netypické soubory	Nepodporované soubory
Video		
Foto		
Hudba		

Zobrazení videa

Přehrávejte na televizoru soubory videa. Na televizoru lze zobrazit soubory videa ze záznamového zařízení USB.

- 1 Stisknutím tlačítka **Home (Domů)** přejděte do nabídky Hlavní menu.
- 2 Pomocí navigačních tlačítek přejděte na možnost **Smart Share** a stiskněte **OK**.
- 3 Pomocí navigačních tlačítek přejděte na požadované zařízení a stiskněte **OK**.
- 4 Pomocí navigačních tlačítek přejděte na možnost **Seznam filmů** a stiskněte **OK**.
- 5 Pomocí navigačních tlačítek vyberte požadovanou složku nebo soubor a stiskněte **OK**.
- 6 K přehrání filmu použijte následující nabídky/ tlačítka.



Tlačítko	Popis
Navigační tlačítko	Procházení soubory.
OK	Přehrání zvyrazněného souboru.
P ^ v	Přechod na předchozí nebo další stranu.
Červené tlačítko	Změna zařízení: přepnutí na jiný vstup.
Zelené tlačítko	Přechod do kořenové složky.
Žluté tlačítko	Přechod do nadřazené složky.

- 7 Přehrávání můžete ovládat pomocí následujících tlačítek.

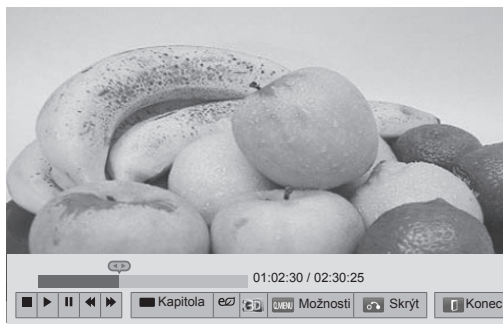

Tlačítko	Popis
■	Zastaví přehrávání.
▶	Přehraje video.
⏸	Pozastaví přehrávání nebo pokračuje v přehrávání.
◀	Posune se zpět v souboru.
▶	Posune se dopředu v souboru.
⏪ a ⏩	Přehraje video zpomalene.
Červené tlačítko a < >	Přímý výběr snímku. Celý soubor je rozdělen do 10 snímků. V závislosti na konkrétním souboru se snímky nemusí zobrazit.
ENERGY SAVING (ÚSPORA ENERGIE)	Zesílí nebo zeslabí jas obrazovky.
3D	Zobrazení 3D obrazu. (Pouze 3D modely)
Q.MENU (RYCHLÉ MENU)	Zobrazí nabídku Možnosti (Viz str.69).
AV MODE (REŽIM AV)	Výběr požadovaného zdroje.
BACK (ZPĚT)	Skryje nabídku na obrazovce. Pro opětovné zobrazení nabídky stiskněte tlačítko OK .
EXIT (KONEC)	Přechod na předchozí obrazovku nabídky.

Tipy pro přehrávání souborů videa

- Televizor nepodporuje soubory s kódováním Motion JPEG. (Viz str.142)
- Některé titulky vytvořené uživatelem nemusí být zcela funkční.
- V titulcích se nemusí zobrazit některé speciální znaky nebo značky HTML.
- Změna písma a barvy titulků není podporována.
- Nejsou k dispozici titulky v nepodporovaných jazycích.
- Videosoubory se soubory titulků o velikosti 1 MB nebo větší nemusí být přehrávány správně.
- Při změně jazyka zvuku může dojít k dočasným poruchám na obrazovce (např. zastavení obrazu nebo rychlejší přehrávání).
- Při přehrávání poškozeného videosouboru se soubor nemusí přehrát správně nebo nemusí být k dispozici některé funkce přehrávání.
- Televizor nemusí správně přehrát videosoubory vytvořené určitými kódovacími zařízeními.
- Jestliže nahraný soubor neobsahuje obraz nebo zvuk, obraz nebo zvuk není na výstupu.
- Jestliže televizor přehrává nahraný soubor bez obrazu nebo zvuku, obraz nebo zvuk není na výstupu.
- Televizor nemusí plynule přehrát videosoubory s vyšším rozlišením než je podporované rozlišení pro jednotlivé snímky.
- Televizor nemusí správně přehrát videosoubory neuvedených typů nebo formátů.
- Televizor nemusí přehrát soubory kódované pomocí globální kompenzace pohybu GMC nebo čtvrtpixelového odhadu vektorových pohybů Qpel.
- Televizor podporuje v souboru titulků pouze 10 000 synchronizačních bloků.
- Televizor podporuje kodek H.264/AVC až do úrovně profilu 4.1.
- Televizor nepodporuje audio kodek DTS.
- Televizor nedokáže přehrát videosoubory větší než 30 GB.
- Při přehrávání videosouboru prostřednictvím připojení USB, které nepodporuje vysokou rychlost, nemusí videopřehrávač správně fungovat.
- Videosoubor a příslušné titulky musí být ve stejné složce a soubory s videem a titulky musí mít stejný název.
- Televizor nemusí přehrát videosoubory v podporovaném formátu souborů, které jsou zakódovány.
- Režim Trik nepodporuje jiné funkce než ►, pokud videosoubory neobsahují indexové informace.
- Videosoubory, jejichž název obsahuje speciální znaky, nemusí být možné přehrát.
- U 3D souborů WMV zakódovaných v duálním proudu není podporován 3D režim. (Pouze 3D modely)

Možnosti Q.MENU (RYCHLÉ MENU) pro**seznam filmů**

- 1 Stiskněte tlačítko **Q. MENU (RYCHLÉ MENU)**. Zobrazí se překryvné okno.
- 2 Pomocí navigačních tlačítek přejděte na požadovanou možnost a stiskněte **OK**.
- 3 Pomocí navigačních tlačítek přejděte na jednu z následujících možností a stiskněte **OK**.

Nastavení přehrávání videa.

Možnosti	Popis	
Velikost obrázku	Výběr požadovaného formátu obrazu pro video. <ul style="list-style-type: none"> • Režim Celá obrazovka: Soubory se přehrávají v režimu celé obrazovky podle poměru stran obrazu. • Režim Původní velikost: Soubory se přehrávají v nativní velikosti. 	
Jazyk zvuku	Změní jazykovou skupinu zvuku videosouboru. Soubory s jednou zvukovou stopou nelze zvolit.	
Jazyk titulků	Titulky lze zapnout nebo vypnout.	
Jazyk	Aktivace pro titulky SMI a možnost volby jazyka v titulcích.	
Kódovací stránka	Výběr písma titulků. Ve výchozím nastavení se obsah zobrazuje v jazyku nastaveném v „Možnosti – Jazyk – Jazyk menu.“	
	Možnosti	Popis
	Skupina jazyků titulků	<ul style="list-style-type: none"> • Latinka1: angličtina, španělština, francouzština, němčina, italština, švédština, finština, nizozemština, portugalská, dánština, rumunština, norština, albánština, galština, velština, irština, katalánština, valonština • Latinka2: bosenština, polština, chorvatština, čeština, slovenština, slovinština, srbština, maďarština • Latinka4: estonština, lotyšština, litevština • Azbuka: bulharština, makedonština, ruština, ukrajinština, kazachština • Řečtina: Řečtina • Turečtina: Turečtina
	Synchronizace	Jestliže není video synchronizováno s titulky, lze ho přizpůsobit v 0,5sekundových krocích.
	Pozice	Přesunutí umístění titulků.
Rozměr	Změna velikosti písma titulků.	
Opakování	Vypnutí nebo zapnutí funkce opakování přehrávání. Je-li funkce zapnuta, bude se soubor ve složce opakovaně přehrávat. Když je vypnuta a název dalšího souboru se podobá předchozímu, lze provést postupné přehrávání.	

! POZNÁMKA

- Hodnoty změněné v Seznamu filmů nemají vliv na Seznam foto a na Seznam hudby.
- Hodnoty změněné v Seznamu foto a Seznamu hudby se projeví rovněž v Seznamu foto a v Seznamu hudby, s výjimkou Seznamu filmů.
- Při obnovení přehrávání videosouboru po zastavení můžete výběrem možnosti „Ano“ obnovit přehrávání od místa, kde bylo přerušeno.
- Pokud je ve složce uložena série navazujících souborů, přehraje se automaticky další soubor. To se však netýká případů, kdy je funkce **Opakování** možnosti Seznam filmů nastavena na „Zapnuto“.

Nastavení videa.

Umožňuje změnit předvolby videa. (Viz „Nastavení obrazu“)

Nastavení zvuku.

Umožňuje změnit předvolby zvuku. (Viz „Nastavení zvuku“)

Nastavení DivX PLUS HD

Tyto možnosti jsou povoleny pouze tehdy, když přehrávaný videosoubor obsahuje informace o názevu, edici a vytvořených kapitolech.

Možnosti	Popis
Titul	U souborů s více tituly vyberte titul, který chcete přehrát.
Edice	U souborů s více edicemi vyberte edici, kterou chcete přehrát. <ul style="list-style-type: none"> • Edice označuje nastavené pořadí přehrávání podle kapitol.
Authorized Chapter	Výběr a přehrávání požadované kapitoly.

Registrační kód DivX

Registrace kódu DivX

Registrační kód DivX umožňuje vypůjčení nebo zakoupení nejnovějších filmů na www.divx.com/vod. Chcete-li přehrávat zapůjčený nebo zakoupený soubor DivX, musí být registrační kód souboru shodný s registračním kódem DivX vašeho televizoru.

- 1 Stisknutím tlačítka **Home (Domů)** přejděte do nabídky Hlavní menu.
- 2 Pomocí navigačních tlačítek přejděte na položku **NASTAVENÍ** a stiskněte **OK**.
- 3 Pomocí navigačních tlačítek přejděte na položku **MOŽNOSTI** a stiskněte **OK**.
- 4 Pomocí navigačních tlačítek přejděte na položku **Nastavení sdílení Smart Share** a stiskněte **OK**.
- 5 Pomocí navigačních tlačítek přejděte na položku **Reg. kód DivX** a stiskněte **OK**.
- 6 Zobrazí se registrační kód vašeho televizoru.

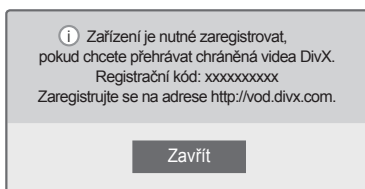

- 7 Po dokončení stiskněte **EXIT (KONEC)**.

! POZNÁMKA

- Během zjišťování registračního kódu nemusí fungovat některá tlačítka.
- Jestliže použijete registrační kód DivX jiného zařízení, nebude zapůjčený nebo zakoupený soubor DivX možné přehrát. Musíte použít registrační kód DivX přiřazený vašemu televizoru.
- Obrazové nebo zvukové soubory, které nejsou převedeny prostřednictvím standardního kodeku DivX, mohou být poškozeny nebo se nepřehrají.
- Kód DivX VOD umožňuje aktivovat až 6 zařízení v rámci jednoho účtu.

Zrušení registrace funkce DivX

Zrušení registrace všech zařízení přes webový server a zablokování aktivace zařízení je možné. Chcete-li pro televizor získat nové uživatelské ověření DivX, smažte informace o stávajícím ověření. Po provedení této funkce bude pro sledování souborů DivX s ochranou DRM opět požadováno uživatelské ověření DivX.

- 1 Stisknutím tlačítka **Home (Domů)** přejděte do nabídky Hlavní menu.
- 2 Pomocí navigačních tlačítek přejděte na položku **NASTAVENÍ** a stiskněte **OK**.
- 3 **Pomocí navigačních tlačítek přejděte na položku MOŽNOSTI a stiskněte OK .**
- 4 Pomocí navigačních tlačítek přejděte na položku **Nastavení sdílení Smart Share** a stiskněte **OK**.
- 5 Pomocí navigačních tlačítek přejděte na položku **Deaktivace služby DivX** a stiskněte **OK**.
- 6 Zvolte **Ano** pro potvrzení.

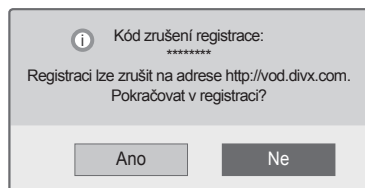

- 7 Po dokončení stiskněte **EXIT (KONEC)**.

Prohlížení fotografií

Můžete prohlížet obrazové soubory uložené v známém zařízení USB. Obsah jednotlivých obrazovek se může u různých modelů lišit.

- 1 Stisknutím tlačítka **Home (Domů)** přejděte do nabídky Hlavní menu.
- 2 Pomocí navigačních tlačítek přejděte na možnost **Smart Share** a stiskněte **OK**.
- 3 Pomocí navigačních tlačítek přejděte na požadované zařízení a stiskněte **OK**.
- 4 Pomocí navigačních tlačítek přejděte na položku **Seznam foto** a stiskněte **OK**.
- 5 Pomocí navigačních tlačítek přejděte na požadovanou složku/soubor a stiskněte **OK**.
- 6 K zobrazení fotografií použijte následující nabídky/tlačítka.



Tlačítko	Popis
Navigační tlačítko	Pohyb v souboru.
OK	Zobrazení zvýrazněného souboru.
P ^ v	Přechod na předchozí nebo další stranu.
Červené tlačítko	Změna zařízení: přepnutí na jiný vstup.
Zelené tlačítko	Přechod do kořenové složky.
Žluté tlačítko	Přechod do nadřazené složky.

- 7 Při prohlížení fotografií můžete použít následující možnosti.

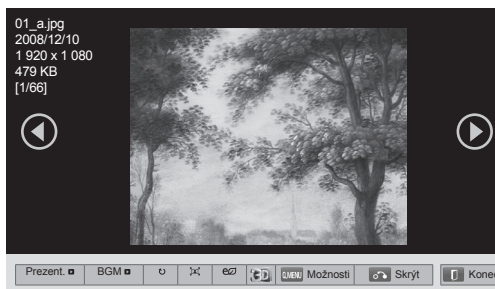

Možnosti	Popis
Prezent.	Spustí nebo zastaví prezentaci. V prezentaci se zobrazí všechny fotografie uložené v aktuální složce. Chcete-li nastavit rychlost prezentace, zvolte Možnost.
BGM (Hudba na pozadí)	Zapne nebo vypne hudbu na pozadí. Chcete-li nastavit složku hudby na pozadí, zvolte Možnost.
o (Otočit)	Umožňuje otočit fotografie ve směru pohybu hodinových ručiček (90°, 180°, 270° a 360°). <div style="border: 1px solid black; padding: 5px; margin-top: 10px;"> <p>POZNÁMKA</p> <ul style="list-style-type: none"> Podporovaná velikost fotografie je omezená. Fotografii nelze otáčet, pokud rozlišení otáčené šířky je větší než podporovaná velikost rozlišení. </div>
	Zobrazení fotografie v režimu celé obrazovky nebo původní velikosti.
e (ENERGY SAVING) (ÚSPORA ENERGIE)	Zesílí nebo zeslabí jas obrazovky.
3D	Zobrazení 3D obrazů. (Pouze 3D modely)
Možnosti	Zobrazí nabídku Možnosti (Viz str.72).
Skrýt	Skrýje okno možností. Chcete-li zobrazit možnosti, stiskněte OK .
Konec	Přechod na předchozí obrazovku nabídky.

Možnosti Q.MENU (RYCHLÉ MENU) pro seznam fotografií

- 1 Stiskněte tlačítko **Q. MENU (RYCHLÉ MENU)**. Zobrazí se překryvné okno.
- 2 Pomocí navigačních tlačítek přejděte na požadovanou možnost a stiskněte **OK**.
- 3 Pomocí navigačních tlačítek přejděte na jednu z následujících možností a stiskněte **OK**.

Nastavení zobrazení fotografie.

Možnosti	Popis
Rychlost prohlížení snímků	Umožňuje zvolit rychlost prezentace (Rychlá, Střední, Pomalá).
BGM	Umožňuje zvolit složku s hudbou na pozadí. Vyberte možnost Opakování nebo Náhodné. <div style="border: 1px solid black; padding: 5px;"> <p>! POZNÁMKA</p> <ul style="list-style-type: none"> • Složku s hudbou nelze změnit během přehrávání hudby na pozadí. </div>

! POZNÁMKA

- Hodnoty změněné v Seznamu foto nemají vliv na Seznam filmů a na Seznam hudby.
- Hodnoty změněné v Seznamu foto nebo Seznamu hudby se projeví rovněž v Seznamu foto a v Seznamu hudby, ne však v Seznamu filmů.

Nastavení videa.

Umožňuje změnit nastavení videa. (Viz „Nastavení obrazu“)

Nastavení zvuku.

Umožňuje změnit nastavení zvuku. (Viz „Nastavení zvuku“)

Poslech hudby

- 1 Stisknutím tlačítka **Home (Domů)** přejděte do nabídky Hlavní menu.
- 2 Pomocí navigačních tlačítek přejděte na možnost **Smart Share** a stiskněte **OK**.
- 3 Pomocí navigačních tlačítek přejděte na požadované zařízení a stiskněte **OK**.
- 4 Pomocí navigačních tlačítek přejděte na možnost **Seznam hudby** a stiskněte **OK**.
- 5 Pomocí navigačních tlačítek vyberte požadovanou složku nebo soubor a stiskněte **OK**.
- 6 K přehrání hudby použijte následující nabídky tlačítka.

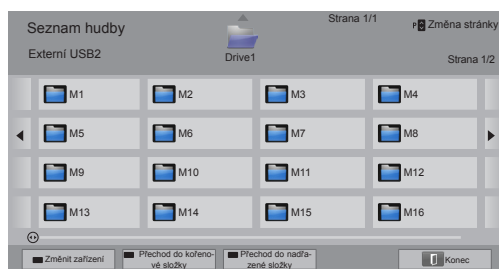

Tlačítko	Popis
Navigační tlačítko	Procházení soubory.
OK	Přehrání zvyrazněného souboru.
P ^ v	Přechod na předchozí nebo další stranu.
Červené tlačítko	Změna zařízení: přepnutí na jiný vstup.
Zelené tlačítko	Přechod do kořenové složky.
Žluté tlačítko	Přechod do nadřazené složky.
Modré tlačítko	Vyvolání hudebního přehrávače. Je aktivní při přehrání hudby.

- 7 Přehrávání můžete ovládat pomocí následujících tlačítek.

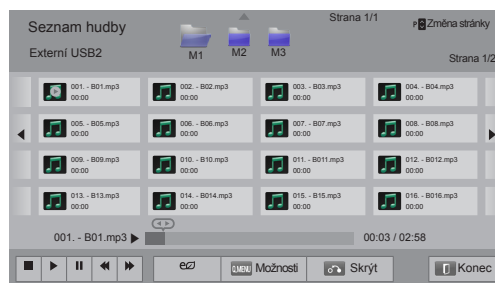

Tlačítko	Popis
■	Zastaví přehrávání.
▶	Přehraje hudební soubor.
	Pozastaví přehrávání nebo pokračuje v přehrávání.
◀	Přeskočí na předchozí soubor.
▶	Přeskočí na další soubor.
< >	Indikuje kurzor.
(ENERGY SAVING) (ÚSPORA ENERGIE)	Zesílí nebo zeslabí jas obrazovky.
Q.MENU (RYCHLÉ MENU)	Zobrazí nabídku Možnosti (Viz str.74).
BACK (ZPĚT)	Skrýje okno možností. Chcete-li zobrazit možnosti, stiskněte OK .
EXIT (KONEC)	Přechod na předchozí obrazovku nabídky.

Tipy pro přehrávání hudebních souborů

- Toto zařízení nepodporuje soubory MP3 s vloženými značkami ID3.

Možnosti Q.MENU (RYCHLÉ MENU) pro**seznam hudby**

- 1 Stiskněte tlačítko **Q. MENU (RYCHLÉ MENU)**. Zobrazí se překryvné okno.
- 2 Pomocí navigačních tlačítek přejděte na požadovanou možnost a stiskněte **OK**.
- 3 Pomocí navigačních tlačítek přejděte na jednu z následujících možností a stiskněte **OK**.

**POZNÁMKA**

- Hodnoty změněné v Seznamu filmů nemají vliv na Seznam foto a na Seznam hudby.
- Hodnoty změněné v Seznamu foto a Seznamu hudby se projeví rovněž v Seznamu foto a v Seznamu hudby.

Nastavení přehrávání zvuku.

Vyberte možnost Opakování nebo Náhodné.

Nastavení zvuku.

Umožňuje změnit nastavení zvuku. (Viz „Nastavení zvuku“)

**POZNÁMKA**

- Televizor nepřehraje soubory chráněné proti kopírování.
- Jestliže nebude televizor při přehrávání určitou dobu používán, zobrazí se informační okno ve funkci spořiče obrazovky, aby se předešlo vypálení obrazu. Pro návrat na obrazovku se seznamem hudby stiskněte tlačítko **OK**.

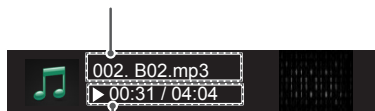
Název souboru**Uplynulý čas /Délka**

Funkce Odkazy na média

Program Odkazy na média umožňují připojení k serveru Plex Media Server. Plex Media Server lze stáhnout zdarma z webu www.plexapp.com. Umožňuje přehrávání multimediálních souborů a stahování aplikací Plex. Aplikace Plex se stáhnou do vašeho počítače a nezabírají žádné místo na televizoru.



POZNÁMKA

- Doporučujeme, abyste si do svého počítače Mac nebo PC nainstalovali verzi 0.9.1.14 nebo novější serveru PLEX Media Server. (Instalační soubor si můžete stáhnout z webu <http://www.plexapp.com/medialink>.)
- Grafické uživatelské rozhraní se zobrazí v angličtině a přenášená data se nezobrazí, pokud jsou v některém z následujících jazyků: thajštině, arabštině, perštině, hebrejštině a kurdštině.
- Při použití modulu plug-in pro video může počáteční načítání do mezipaměti chvíli trvat, pokud televizor nepodporuje přehrávání daného souboru a v počítači musí proběhnout konverze. Výkon při konverzi se může lišit v závislosti na výkonu počítače a rychlosti sítě.
- Při přehrávání souborů uložených v počítači (filmy, televizní pořady, hudba) jsou podporovány stejné formáty jako u funkce DLNA. Při přehrávání hudby není podporována funkce přeskočení na obsah. (Stejně jako u funkce DLNA)
- Při přehrávání filmů ve vysokém rozlišení přes síť Wi-Fi se mohou vyskytnout problémy z důvodu zpomalování sítě.
- Je-li používán směrovač, nemusí televizor počítač rozpoznat z důvodu nastavení směrovače. (Používá-li se například na některých směrovačích funkce vícesměrového předávání, televizory nemohou počítače rozpoznat přes síť Wi-Fi.)
- Některé moduly plug-in nemusí fungovat, a to v závislosti na multimediálním formátu.
- Moduly plug-in podléhají změnám a mohou přestat fungovat bez předchozího upozornění, a to zcela podle uvážení jejich poskytovatelů.

Připojení funkce Odkazy na média

- 1 Televizor musí být připojen k vaší domácí síti. A to buď prostřednictvím pevného, nebo bezdrátového připojení. (Viz str.45 až 51).
- 2 Server PLEX si můžete stáhnout z webu <http://www.plexapp.com/medialink>.
 - Další informace o tom, jak ho nainstalovat, získáte na výše uvedené webové stránce.
- 3 Při prvním spuštění serveru PLEX vás průvodce provede postupem nastavení tohoto programu.
 - Informace o použití průvodce naleznete na výše uvedené webové stránce.

Používání funkce Odkazy na média

- 1 Stisknutím tlačítka **Home** přejděte do nabídky Hlavní menu.
- 2 Pomocí navigačních tlačítek přejděte na možnost **Odkazy na média** a stiskněte tlačítko **OK**.
- 3 Zobrazí se jednotlivé sekce funkce Odkazy na média pro připojený počítač. Výběrem ikony média zobrazíte sdílená média v příslušné kategorii.



Možnosti	Popis
1	Seznam kategorií, který jste nastavili v připojeném počítači.
2	Seznam modulů plug-in pro obsah online.
3	Změna řazení sekcí. - Podle názvu serveru: Seřazení seznamu podle názvu serveru. - Podle názvu položky: Seřazení seznamu podle názvu položky.
4	Výběr jiného zařízení.
5	Při použití programu PLEX Online lze instalovat, odebírat nebo aktualizovat aplikace v počítači.
6	Přesun na předchozí stránku.
7	Ukončení funkce Odkazy na média.

Sledování filmů

Funkce Odkazy na média načítá informace o sdílených filmech níže popsáním způsobem.

- 1 Stisknutím tlačítka **Home** přejděte do nabídky Hlavní menu.
- 2 Pomocí navigačních tlačítek přejděte na možnost **Odkazy na média** a stiskněte tlačítko **OK**.
- 3 Pomocí navigačních tlačítek přejděte na položku Video a stiskněte tlačítko **OK**.

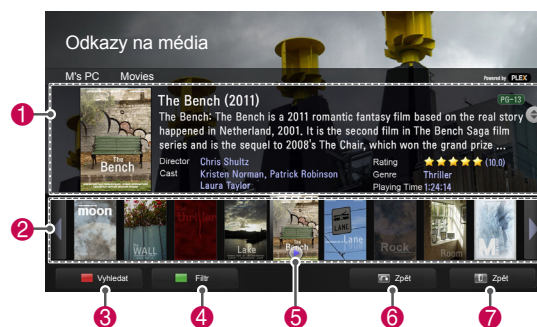

Možnosti	Popis
1	Zobrazení informací o vybraném filmu.
2	Zobrazení snímků zaznamenaných z filmového souboru.
3	Vyhledávání filmů v rámci dané sekce.
4	Zobrazení seznamu podle vybraného filtru.
5	Select to play the movie in full screen mode. If the movie has already been played, you can continue from the last scene.
6	Přesun na předchozí stránku.
7	Ukončení funkce Odkazy na média.

Používání sekce Hudba

O hudebních souborech v sekci Hudba, které si chcete vychutnat, si můžete zobrazit informace.

- 1 Stisknutím tlačítka **Home** přejděte do nabídky Hlavní menu.
- 2 Pomocí navigačních tlačítek přejděte na možnost **Odkazy na média** a stiskněte tlačítko **OK**.
- 3 Pomocí navigačních tlačítek přejděte na sekci Hudba a stiskněte tlačítko **OK**.



Možnosti	Popis
1	Seřazení hudebních souborů ve vybrané sekci v pořadí interpret > album > název skladby.
2	Výběr složky nebo skladby.
3	Zobrazení interpreta a alba, jakož i dalších informací pro vybranou hudbu.
4	Vyhledávání hudebních souborů v rámci dané sekce.
5	Zobrazení seznamu podle vybraného filtru.
6	Přesun na předchozí stránku.
7	Ukončení funkce Odkazy na média.

Používání sekce TV Programme (Televizní pořad)

O pořadech obsažených v sekci TV Programme (Televizní pořad), které si chcete vychutnat, si můžete zobrazit informace.

- 1 Stisknutím tlačítka **Home** přejděte do nabídky Hlavní menu.
- 2 Pomocí navigačních tlačítek přejděte na možnost **Odkazy na média** a stiskněte tlačítko **OK**.
- 3 Pomocí navigačních tlačítek přejděte na sekci TV Programme (Televizní pořad) a stiskněte tlačítko **OK**.

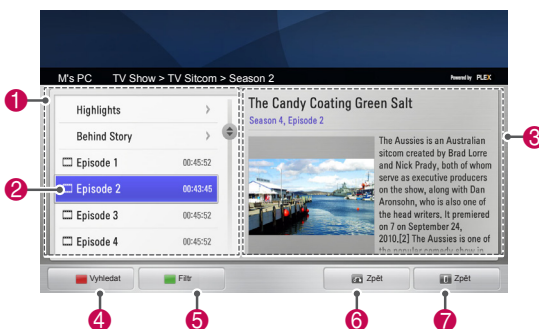

Možnosti	Popis
1	Seřazení souborů televizních pořadů ve vybrané sekci v pořadí název pořadu > sezóna > epizoda.
2	Výběr složky nebo pořadu.
3	Zobrazení informací o vybraném pořadu.
4	Vyhledávání televizních pořadů v rámci dané sekce.
5	Zobrazení seznamu podle vybraného filtru.
6	Přesun na předchozí stránku.
7	Ukončení funkce Odkazy na média.

Instalace modulů plug-in

Funkce Odkazy na média umožňuje nainstalovat moduly plug-in, abyste si mohli vychutnávat multimediální obsah na webu.

- 1 Stisknutím tlačítka **Home** přejděte do nabídky Hlavní menu.
- 2 Pomocí navigačních tlačítek přejděte na možnost **Odkazy na média** a stiskněte tlačítko **OK**.
- 3 Stisknutím žlutého tlačítka vyberte program PLEX Online.

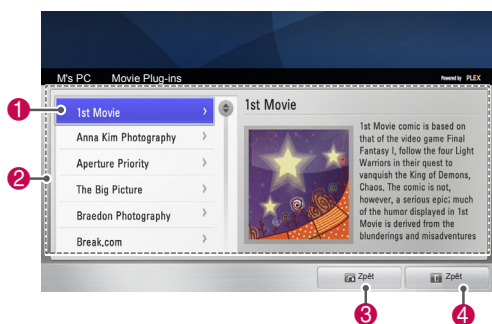

Možnosti	Popis
1	Přesun kurzoru na modul plug-in za účelem zobrazení informací o modulu v pravém podokně. Již nainstalované moduly plug-in: Lze je spustit, aktualizovat, přeinstalovat nebo odebrat. Dosud nainstalované moduly plug-in: Lze je nainstalovat. Po instalaci můžete modul plug-in spustit, a to výběrem modulu plug-in pro video, hudbu nebo snímky na hlavní obrazovce funkce Odkazy na média.
2	Seznam modulů plug-in, které jsou k dispozici k instalaci.
3	Přesun na předchozí stránku.
4	Ukončení funkce Odkazy na média.

Funkce DVR

(Tato funkce je k dispozici pouze ve Finsku, Švédsku, Norsku, Dánsku, Španělsku, Rusku, na Ukrajině, v Kazachstánu, Litvě, Estonsku, Lotyšsku a České republice.)

Bezpečnostní opatření při používání zařízení USB



POZNÁMKA

- Rozpoznat je možné pouze paměťové zařízení USB.
- Pokud je paměťové zařízení USB připojeno prostřednictvím rozbočovače USB, nebude je možné rozpoznat.
- Paměťové zařízení USB, které používá program pro automatické rozpoznání, nemusí být rozpoznáno.
- Paměťové zařízení USB, které používá svůj vlastní ovladač, nemusí být rozpoznáno.
- V případě několika oddílů nebo čtečky paměťových karet lze současně rozpoznat až čtyři paměťové karty.
- Rychlost rozpoznání paměťového zařízení USB může záviset na příslušném zařízení.
- Pokud připojené záznamové zařízení USB pracuje, nevypínejte televizor ani zařízení USB neodpojujte. Při náhlém oddělení nebo odpojení takového zařízení může dojít k poškození uložených souborů nebo záznamového zařízení USB.
- K zařízením USB, která vyžadují externí zdroj napájení, připojte zdroj napájení. Pokud toto neprovedete, zařízení nemusí být rozpoznáno.
- Záznamové zařízení USB připojte pomocí kabelu dodávaného výrobcem zařízení. Pokud použijete kabel, který nebyl dodán výrobcem zařízení nebo pokud je kabel příliš dlouhý, zařízení nemusí být rozpoznáno.
- Některá zařízení USB nemusí být podporována nebo nemusí správně fungovat.
- Na televizoru se zobrazí až 128 znaků z názvu souboru.
- Proveďte zálohu důležitých souborů, protože data v zařízení USB mohou být poškozena. Zabezpečení a zálohování dat je zodpovědností spotřebitele a výrobce tudíž nenese odpovědnost za jejich ztrátu nebo poškození.
- Doporučená kapacita pevného disku USB je 40 GB až 1 TB.
- Jakékoliv zařízení, jehož kapacita je větší než doporučená kapacita, nemusí řádně pracovat.

- Přehrávání filmu prostřednictvím připojení USB, které nepodporuje vysokou rychlost, nemusí fungovat správně.
- Jsou podporována i paměťová zařízení USB nižší verze než USB 2.0. Nemusí však správně fungovat při použití seznamu filmů.
- Udržujte stabilitu externího pevného disku prostřednictvím příslušného testovacího nástroje, aby byla zajištěna jeho bezproblémová funkce.
- Nástroj pro testování pevného disku kontroluje jeho výkonnost, tj. rychlost čtení/zápisu, dobu přístupu a stabilitu. Po stažení nástroje pro testování pevného disku bude umožněno vyhledávání na webovém serveru a jeho snadné použití.
- Pevný disk USB s funkcí DVR podporuje pouze typy disků SSD nebo HDD. (Paměť USB není podporována.)
- Disk SSD (Solid State Drive) má omezený počet cyklů zápisu/vymazání. Pro tento výrobek je doporučen disk HDD (Hard Disk Drive).

Časový posun (POZASTAVENÍ A PŘEHRÁNÍ ŽIVÉHO VYSÍLÁNÍ)

Tato funkce umožňuje vytvořit automatický záznam živého televizního vysílání s možností kdykoli jej přehrát.

Pokud je zapnuta funkce Časový posun, je možné v jakoukoli chvíli pozastavit a vrátit zpět standardní televizní vysílání, aniž byste zmeškali část živého vysílání.

Funkce Časový posun a Nahrávání nemusí fungovat při slabém signálu.

Tato funkce je k dispozici pouze po inicializaci zařízení USB.

Připojování záznamových zařízení USB

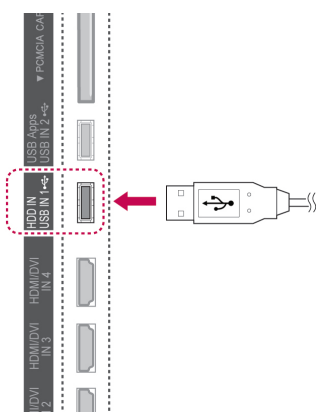

- 1 Připojte zařízení USB ke konektorům **USB IN 1/HDD IN** na boční straně televizoru.
- 2 Abyste mohli používat zařízení USB (s kapacitou vyšší než 40 GB) pro DVR, proveďte inicializaci zařízení USB.

! POZNÁMKA

- Inicializuje pevný disk připojený k USB v režimu disku pro DVR.
- Aktivuje se pouze tehdy, když je připojený pevný disk USB, který je k dispozici pro DVR.
- Při provedení inicializace zařízení USB se vymažou všechna data uložená v zařízení USB.
- Během inicializace zařízení USB zařízení nevyjímejte. Mohlo by dojít k chybě na televizoru a v záznamovém zařízení.

Inicializace zařízení USB

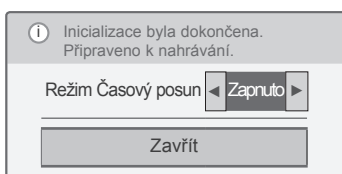
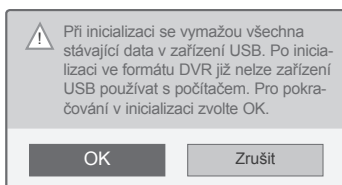
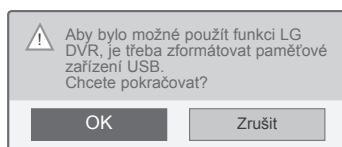

- 1 Připojte nezformátované zařízení USB pro DVR a stisknutím tlačítka **REC (ZÁZNAM)** proveďte jeho inicializaci.
- 2 Pomocí navigačních tlačítek přejděte na položku **OK** a stiskněte **OK**.
- 3 Pomocí navigačních tlačítek přejděte na položku **Zap.** nebo **Vyp.** a stiskněte **OK**.

! POZNÁMKA

- Po dokončení inicializace se zobrazí překryvné oznámení o dokončení a připojený pevný disk USB je k dispozici pro DVR.
- Doba inicializace se může lišit podle kapacity zařízení USB.
- Počítač nerozpozná inicializované zařízení USB.
- Když je připojeno zařízení USB s nižší kapacitou než 40 GB, inicializace zařízení USB se neaktivuje.
- Podporovaná maximální kapacita externího pevného disku pro zálohování je až 1 TB.

Změna možnosti Režim Časový posun v průběhu použití DVR

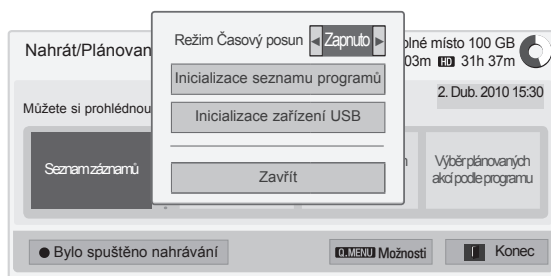

- 1 Po připojení zařízení USB stiskněte tlačítko **OK**.
- 2 Stisknutím žlutého tlačítka zobrazte nabídku možností DVR a stiskněte tlačítko **Q.MENU (RYCHLÉ MENU)**.
- 3 Pomocí navigačních tlačítek přejděte na položku **Timeshift Mode** a stiskněte **OK**.
- 4 Pomocí navigačních tlačítek přejděte na položku **Zap.** nebo **Vyp.** a stiskněte **OK**.
- 5 Po dokončení stiskněte **EXIT (KONEC)**.
Jakmile se dostanete do předchozí nabídky, stiskněte **BACK (ZPĚT)**.

Nabídka	Popis
Seznam záznamů	Přechod do položky Seznam záznamů .
Seznam úloh	Přechod do položky Seznam úloh .
Výběr plánovaných akcí podle data	Přechod do položky Plánovač nahrávání .
Výběr plánovaných akcí podle programu	Nastavení nahrávání pomocí časového spínače přechodem do Průvodce pořady.

Opětovná inicializace zařízení USB v průběhu používání DVR

- 1 Po připojení zařízení USB stiskněte tlačítko **OK**.
- 2 Stisknutím žlutého tlačítka zobrazte nabídku možností DVR a stiskněte tlačítko **Q.MENU (RYCHLÉ MENU)**.
- 3 Pomocí navigačních tlačítek přejděte na položku **Inicializace zařízení USB** a stiskněte **OK**.
- 4 Po dokončení stiskněte **EXIT (KONEC)**.

Jakmile se dostanete do předchozí nabídky, stiskněte **BACK (ZPĚT)**.

Průběh časového posunu

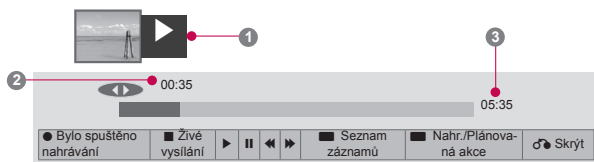

- 1 Po připojení zařízení USB stiskněte tlačítko **OK**.
- Po spuštění funkce Časový posun se zobrazí u dolního okraje obrazovky ukazatel průběhu, který indikuje aktuální stav nahrávání.
- Stisknutím tlačítka **BACK (ZPĚT)** skryjete ukazatel průběhu; stisknutím tlačítka **OK** ukazatel průběhu zobrazíte.
- Tato funkce zůstává aktivní i při přepnutí na jiný program v průběhu jejího používání.

Ukazatel průběhu?

Tato funkce indikuje možné přehrání s časovým posunem: aktuální pozici na obrazovce a pozici v živém vysílání.

- 1 Náhled
- 2 Aktuální pozice a doba v přehrávání
- 3 Celková doba časového posunu

- ▶ Přehrát
- ▶▶ Rychle vpřed
- ◀◀ Rychle zpět
- ⏸ Pozastavit
- ↺ Přímé zobrazení +
- ↻ Přímé zobrazení -
- ▶ Po jedné obrazovce
- ▶ Pomalé přehrávání

! POZNÁMKA

- Pokud nebude přítomen signál, nebude se z důvodu úspory místa na disk nic ukládat.
- Časový posun lze použít maximálně na 2 hodiny.
- Během nahrávání nelze provést změnu programu ani konverzi vstupu.
- Po zapnutí přístroje může trvat inicializace pevného disku až 3 minuty.
- U programu chráněného proti kopírování se nemusí spustit nahrávání nebo přehrávání nahraného programu.
- Doba rychlého nahrávání je nastavena na 3 hodiny a podporovaná maximální doba je až 5 hodin.
- U nahrávek delších než 18 minut se vytvoří každé 3 minuty miniatura a u nahrávek kratších než 18 minut se vytvoří každou 1 až 3 minuty.
- Na jedné obrazovce se vytvoří až 6 miniatur.
- DVR je k dispozici v kanálu DTV.
- Rozhlasové nebo satelitní programy nebo některé zakódované programy nelze nahrát.
- Programy DTV můžete nahrát a vychutnat si je ve 3D.

Přehrávání během časového posunu

Při přehrávání během časového posunu jsou k dispozici následující možnosti.

Použití dálkového ovladače

Během časového posunu lze různými způsoby přehrát dočasně uloženou část.

Tlačítko	Popis
◀ ▶	Během přehrávání zvýšíte rychlost přehrávání opakovaným stisknutím tlačítka POSUN ZPĚT (◀) nebo POSUN VPŘED (▶). - Při každém stisknutí tlačítka se zvýší rychlost vyhledávání o jeden stupeň (až 4 stupně).
⏸ ▶	Během přehrávání stisknete tlačítko Pozastavit (⏸). - Zobrazí se pozastavená obrazovka. - Každým stisknutím tlačítka Pozastavit (⏸) při pozastavené obrazovce se posunete o jednu obrazovku (⏸ ▶). - Stisknete tlačítko Pozastavit (⏸) a poté použijte tlačítko pro rychlý posun vpřed (▶) k pomalému přehrávání (▶).
< >, OK	Jestliže během přehrávání přemístíte kurzor pomocí navigačního tlačítka (< >) a potom stisknete tlačítko OK , na obrazovce se spustí přehrávání přímo od příslušné obrazovky, na níž je umístěn kurzor. (↶ ↷)
LIVE TV (ŽIVÉ VYSÍLÁNÍ)	Pro zobrazení aktuálního živého vysílání stisknete během přehrávání tlačítko LIVE TV (ŽIVÉ VYSÍLÁNÍ) .

NAHRÁVÁNÍ

Tuto funkci použijte tehdy, když nemůžete sledovat požadovaný program kvůli nepřítomnosti.

Spuštění/zastavení nahrávání

Můžete nahrát program, který sledujete.

Spuštění nahrávání

- 1 Spustíte nahrávání tlačítkem **REC (ZÁZNAM)**.

Zastavení nahrávání

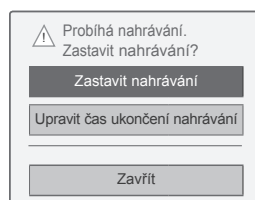

- 1 Zastavte nahrávání tlačítkem **REC (ZÁZNAM)**.
- 2 Pomocí navigačních tlačítek přejděte na položku **Zastavit nahrávání** a stiskněte **OK**.

! POZNÁMKA

- Nahrávání lze také zastavit stisknutím tlačítka **STOP** (■).

Změna času ukončení nahrávání

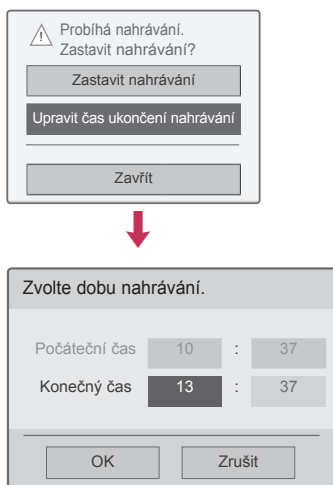

- 1 Během nahrávání stiskněte **tlačítko REC (ZÁZNAM)**.
- 2 Pomocí navigačních tlačítek přejděte na položku **Upravit čas ukončení nahrávání** a stiskněte **OK**.
- 3 Pomocí navigačních tlačítek přejděte na nastavení času ukončení nahrávání a stiskněte **OK**.

! POZNÁMKA

- Pokud bude během nahrávání zjištěn nedostatek místa na disku, nahrávání se automaticky zastaví.
- Záznamy kratší než 10 sekund se neuloží.
- Maximální doba nahrávání je 5 hodin.
- Pokud při nahrávání programu nebude přítomen signál, nebude se z důvodu úspory místa na disk nic ukládat.
- U programu chráněného proti kopírování se funkce nahrávání nespustí.
- Zobrazovaný čas se může od skutečného času mírně lišit.
- Když není žádný signál nebo je zobrazován zdroj filmu, zobrazovaný čas se může od skutečného času mírně lišit.

! VAROVÁNÍ

- Vysílání je chráněno autorskými právy a sledování nebo nahrávání některých materiálů může být prováděno pouze se souhlasem majitele autorských práv.
- Nahrávky zvuku a videa pořízené tímto přehrávačem slouží pouze pro osobní potřebu. Nesmí být poskytnuty dalším osobám, ať už prodejem, pronájemem nebo půjčením.

PLÁN

Plánovač nahrávání

Tuto funkci lze snadno použít pro plánované nahrávání. Je nastaveno nahrávání pomocí časového spínače.

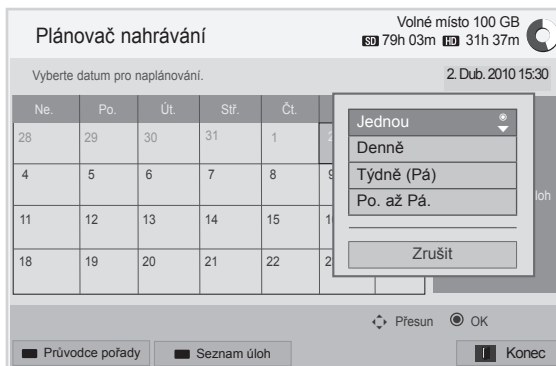
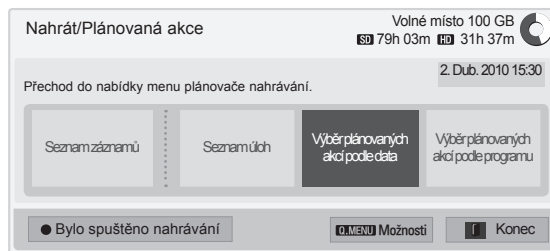

- 1 Po připojení zařízení USB stiskněte tlačítko **OK**.
- 2 Stiskněte žluté tlačítko.
- 3 Pomocí navigačních tlačítek přejděte na položku **Vybrat plánované akce podle data** a stiskněte **OK**.
- 4 Pomocí navigačních tlačítek přejděte na výběr data a stiskněte **OK**.
- 5 Pomocí navigačních tlačítek přejděte na výběr opakování a stiskněte **OK**.
- 6 Pomocí navigačních tlačítek přejděte na nastavení typu plánu, času a programu a stiskněte **OK**.
- 7 Po dokončení stiskněte **EXIT (KONEC)**. Jakmile se dostanete do předchozí nabídky, stiskněte **BACK (ZPĚT)**.

Seznam úloh

Tato funkce slouží k zobrazení naplánovaného programu. Můžete uložit až 30 programů.

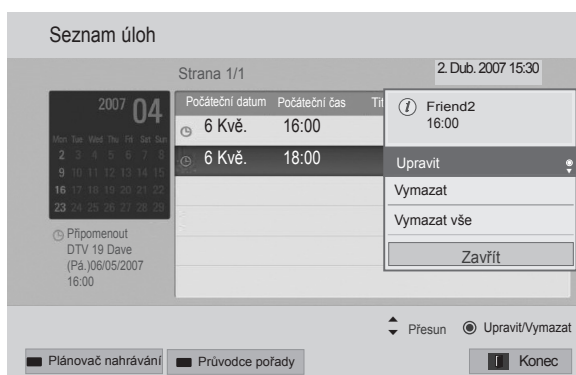
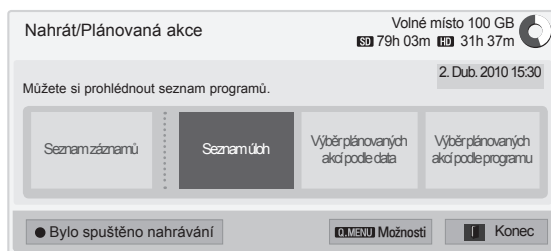

- 1 Po připojení zařízení USB stiskněte tlačítko **OK**.
- 2 Stiskněte žluté tlačítko.
- 3 Pomocí navigačních tlačítek přejděte na položku **Seznam úloh** a stiskněte **OK**.
- 4 Pomocí **navigačních tlačítek** zvolte požadovaný program a stiskněte **OK**.
- 5 Po dokončení stiskněte **EXIT (KONEC)**.
Jakmile se dostanete do předchozí nabídky, stiskněte **BACK (ZPĚT)**.

Nabídka	Popis
Upravit	Úprava obsahu položek Počáteční datum/Počáteční čas/Konečný čas/Název/Opakování . Pro uložení upraveného obsahu musíte stisknout tlačítko BACK (ZPĚT) . Tato funkce je při rezervovaném připomenutí zablokována.
Vymazat	Vymazání vybrané položky v seznamu.
Vymazat vše	Vymazání všech položek v seznamu.
Zavřít	Zavře místní nabídku.

Inicializace seznamu úloh

Tato funkce resetuje seznam úloh.

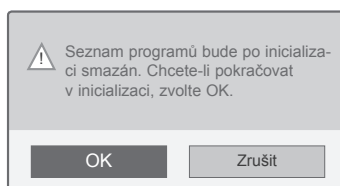
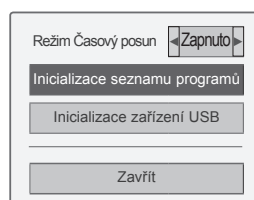

- 1 Po připojení zařízení USB stiskněte tlačítko **OK**.
- 2 Stisknutím žlutého tlačítka zobrazíte nabídku možností DVR a stiskněte tlačítko **Q.MENU (RYCHLÉ MENU)**.
- 3 Pomocí navigačních tlačítek přejděte na položku **Inicializace seznamu programů** a stiskněte **OK**.
- 4 Pomocí navigačních tlačítek přejděte na položku **OK** a stiskněte **OK**. Spuštění inicializace seznamu programů.
- 5 Po dokončení stiskněte **EXIT (KONEC)**.
Jakmile se dostanete do předchozí nabídky, stiskněte **BACK (ZPĚT)**.

Průvodce pořady

Tuto funkci lze snadno použít pro plánované nahrávání. (Viz „EPG“).

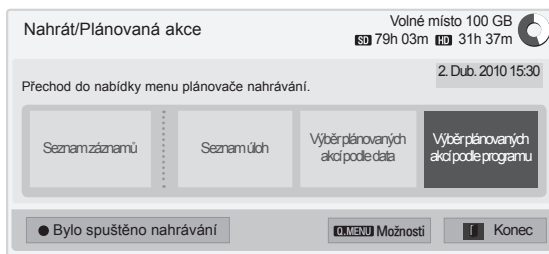

- 1 Po připojení zařízení USB stiskněte tlačítko **OK**.
- 2 Stiskněte žluté tlačítko.
- 3 Pomocí navigačních tlačítek přejděte na položku **Vybrat plánované akce podle programu** a stiskněte **OK**.
- 4 Pomocí navigačních tlačítek přejděte na výběr programu a stiskněte **OK**.
- 5 Po dokončení stiskněte **EXIT (KONEC)**.

Jakmile se dostanete do předchozí nabídky, stiskněte **BACK (ZPĚT)**.

POZNÁMKA

- Programy chráněné proti kopírování nelze nahrát.

Program s ochranou proti kopírování: chyba nahrávání.

- Při nahrávání z externího zdroje s nízkou kvalitou nebude kvalita nahrávky optimální.
- Maximální doba ručního nahrávání je 5 hodin a minimální doba jsou 2 minuty.
- Jestliže vysílající stanice pošle nesprávné informace o čase, rezervované nahrávání se nemusí zdařit.
- Jestliže jsou na stejnou dobu nastaveny různé programy pro čas zapnutí a rezervované nahrávání, tento televizor se zapne podle programu rezervovaného nahrávání.
- Jestliže během nahrávání vypnete napájení, nahrávaný program se nemusí uložit. Proto je vhodné nejprve stisknout tlačítko **STOP** (■) a zkontrolovat rezervovaný seznam/seznam záznamů a až poté vypnout napájení.
- Nahrávání nelze rezervovat na kratší dobu než 10 sekund.
- Protože název a čas programu pro nahrávání/připomenutí vychází z informací přenesených z vysílající stanice, mohou se podle situace na vysílající stanici od skutečných údajů lišit.
- Doba nahrávání se může lišit v závislosti na rozlišení vstupního signálu nebo na kapacitě pevného disku USB.
- Když nastane čas spuštění rezervovaného nahrávání a je vypnuté napájení televizoru, televizor zapne napájení části potřebné k nahrávání a přistoupí k rezervaci.
- Když nastane čas spuštění rezervovaného nahrávání a probíhá okamžité nahrávání, nahrávání právě nahrávaného programu se zastaví a uloží a přistoupí se k rezervovanému nahrávání.
- Při odpojení nebo vypnutí televizoru nebude rezervované nahrávání fungovat.

ZÁZNAM VYSÍLÁNÍ

Seznamem nahraných programů je možné snadno procházet.

Lze přehrát nahraný program, který je uložen v zařízení USB.

Seznam záznamů vysílání

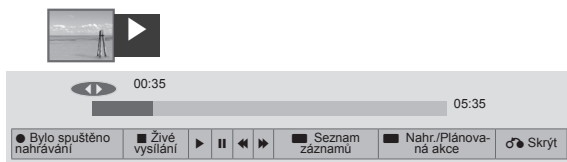

- 1 Po připojení zařízení USB stiskněte tlačítko **OK**.
- 2 Stisknutím zeleného tlačítka zvolte **Seznam záznamů**.
- 3 Pomocí navigačních tlačítek přejděte na nahraný program a stiskněte **OK**.
- 4 Po dokončení stiskněte **EXIT (KONEC)**.

Jakmile se dostanete do předchozí nabídky, stiskněte **BACK (ZPĚT)**.

! POZNÁMKA

- Jestliže je na disku vadný sektor, mohou se vymazat všechny položky v seznamu záznamů nebo jejich část.
- Maximální počet záznamů v seznamu záznamů je 200. Po dosažení 200 záznamů již nelze dále nahrávat.
- Po přehrání celé délky záznamu zůstane obrazovka 10 sekund v zastaveném stavu a poté se přehrávání automaticky ukončí.
- Záznam lze přehrávat již během nahrávání/rezervovaného nahrávání.
- Při přehrávání záznamu může z pevného disku vycházet určitý hluk.
- Tento hluk nijak nesouvisí s výkonem a spolehlivostí výrobku. U pevných disků je určitá hladina hluku zcela normální.
- Program nahraný pomocí jiného televizoru nelze přehrát v souladu s ochranou autoritvských práv. Pokud se pokusíte přehrát program nahraný pomocí jiného televizoru, zobrazí se černá obrazovka.

Režim označení

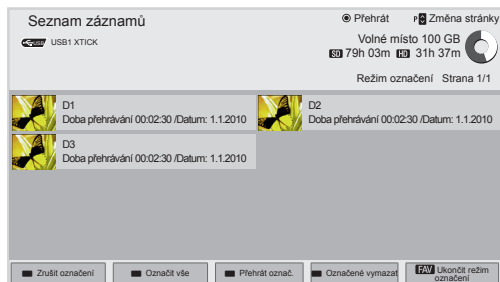

- 1 Po připojení zařízení USB stiskněte tlačítko **OK**.
- 2 Stisknutím zeleného tlačítka zvolte **Seznam záznamů**.
- 3 Stisknutím tlačítka **FAV (OBLÍBENÉ)** označte požadovaný nahraný program.
- 4 Pomocí navigačních tlačítek zvolte požadovaný nahraný program.
- 5 Stisknutím žlutého tlačítka přehrajte označený nahraný program.

Tlačítko	Popis
Červené tlačítko	Zrušit označení: Změna označených nahraných programů na neoznačené.
Zelené tlačítko	Označit vše: Označit všechny nahrané programy v seznamu.
Žluté tlačítko	Přehrát označ.: Přehrát první vybraný soubor. Po dokončení přehrávání nahraného programu se automaticky přehraje další vybraný.
Modré tlačítko	Označené vymazat: Vymazat označené nahrané programy.
FAV (OBLÍBENÉ)	Ukončit režim označení.

Přehrávání nahraných programů

V seznamu nahraných programů lze přehrát zvolený program.















- 1 Po připojení zařízení USB stiskněte tlačítko **OK**.
- 2 Stisknutím zeleného tlačítka zvolte **Seznam záznamů**.
- 3 Pomocí navigačních tlačítek přejděte na nahraný program a stiskněte **OK**.
- 4 Stisknutím zeleného tlačítka přejděte na položku **Možnosti** a stiskněte **OK**.
- 5 Po dokončení stiskněte **EXIT (KONEC)**.

Jakmile se dostanete do předchozí nabídky, stiskněte **BACK (ZPĚT)**.

Nabídka	Popis
Přehrát od předchozího místa přerušení.	Pokračování v přehrávání z bodu, ve kterém bylo přerušeno.
Přehrát od začátku	Přehrávání vybraných nahraných programů.
Přejmenovat	Přejmenovat program.
Vymazat	Vymazat program.



Ukazatel průběhu?

Tato funkce indikuje možné přehrání nahraného programu: aktuální pozici na obrazovce a pozici v živém vysílání.

- 1 Náhled
 - 2 Aktuální pozice a doba v přehrávání
 - 3 Celková doba nahraného programu
-
-  Přehrát
 -  Rychle vpřed
 -  Rychle zpět
 -  Pozastavit
 -  Přímé zobrazení +
 -  Přímé zobrazení -
 -  Po jedné obrazovce
 -  Pomalé přehrávání
 -  (Modrá) Začátek intervalu opakování
 -  (Žlutá) Konec intervalu úpravy záznamu
 -  (Modrá) Konec intervalu opakování
 -  (Žlutá) Konec intervalu úpravy záznamu
 -  Interval opakování

Použití dálkového ovladače

Během přehrávání nahraného programu lze nastavit různý způsob.

Tlačítko	Popis
	Během přehrávání zvýšíte rychlost přehrávání opakovaným stisknutím tlačítka POSUN ZPĚT (◀) nebo POSUN VPŘED (▶). - Při každém stisknutí tlačítka se zvýší rychlost vyhledávání o jeden stupeň (až 4 stupně).
Zelené tlačítko	Možnosti: Po stisknutí zeleného tlačítka lze zadat nastavení obrazu a zvuku u nahraných souborů.
Žluté tlačítko	Úprava záznamu: Pro nastavení intervalu úpravy záznamu stiskněte žluté tlačítko nejprve v počátečním bodu a potom znovu v koncovém bodu. Pro uložení zvolte Ano. - Začátek intervalu úpravy záznamu se zobrazí na ukazateli průběhu nahrávání v dolní části obrazovky jako A a konec intervalu jako B . Začátek a konec intervalu úpravy záznamu lze nastavit ve směru vpřed i vzad. - Nelze uložit kratší než 10sekundový interval.
Modré tlačítko	Opakovat: Pro nastavení intervalu opakování stiskněte modré tlačítko nejprve v počátečním bodu a potom znovu v koncovém bodu. Jestliže budete chtít zrušit přehrávání intervalu opakování, stiskněte znovu modré tlačítko. - Začátek intervalu opakování se zobrazí na ukazateli průběhu nahrávání v dolní části obrazovky jako A a konec intervalu jako B . Začátek a konec intervalu opakování lze nastavit ve směru vpřed i vzad. - Nelze nastavit kratší než 10sekundový interval. - Po zrušení intervalu opakování se obnoví normální přehrávání od koncového bodu intervalu.
	Během přehrávání stiskněte tlačítko Pozastavit (II). - Zobrazí se pozastavená obrazovka. - Každým stisknutím tlačítka Pozastavit (II) při pozastavené obrazovce se posunete o jednu obrazovku (II▶). - Stiskněte tlačítko Pozastavit (II) a poté použijte tlačítko pro rychlý posun vpřed (▶) k pomalému přehrávání (I▶). - Jestliže po pozastavení nestisknete během 10 minut žádné tlačítko, obnoví se přehrávání.
< >, OK	Jestliže během přehrávání přesunete kurzor navigačním tlačítkem (< >) a potom stisknete tlačítko OK, na obrazovce se spustí přehrávání přímo od příslušné obrazovky, na níž je umístěn kurzor. (◀, ▶)
3D	Slouží ke sledování 3D videa. (Pouze 3D modely)

Funkce EPG (Elektronický průvodce pořady) (v digitálním režimu)

Tento systém je vybaven elektronickým průvodcem pořady (EPG), který pomáhá při procházení všemi možnými možnostmi sledování.

Elektronický průvodce pořady poskytuje informace, jako jsou přehledy programů, časy zahájení a ukončení pro všechny dostupné služby. Kromě toho jsou v elektronickém průvodci pořady často k dispozici podrobné informace o programu (dostupnost a objem těchto podrobných informací o programech se bude lišit v závislosti na konkrétním vysílání). Funkci lze použít, pouze pokud jsou informace EPG vysílány společnostmi zajišťujícími vysílání. Před využíváním funkce EPG je nutné nastavit Hodiny v nabídce **Čas**.

EPG zobrazuje podrobnosti o programu pro 8 dní.



- Stisknutím tlačítka **INFO (INFORMACE)** zobrazíte informace o aktuálním programu.

	Zobrazuje se u TV nebo DTV programu.
	Zobrazuje se pro ráiový program.
	Zobrazuje se u programu MHEG.
	Zobrazuje se u programu HE-AAC.
	Poměr stran vysílaného programu.
	Poměr stran vysílaného programu.
	Zobrazuje se pro program s teletextem.
	Zobrazuje se pro program s titulky.
	Zobrazuje se pro zakódovaný program.
	Zobrazuje se u programu Dolby Digital.
	Zobrazeno u programu se zvukem Dolby Digital PLUS.
576i/p, 720p, 1080i/p	Rozlišení vysílaného programu.
	Vysílaný program s ikonou nemusí být v závislosti na informacích o programu k dispozici na výstupu pro monitor.
	Zobrazuje se u programu MHP.
>	Zobrazení informací o dalším programu.
^ v	Slouží k zobrazení dalších informací o programu.

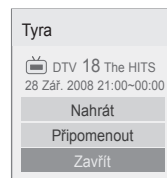

OK	Nahrát: Zobrazí se překryvné okno pro nastavení nahrávání. Připomenout: Rezervovaný.
^ v	Zvolte režim nastavení Nahrát/Připomenout.

Zapnutí nebo vypnutí elektronického průvodce pořady EPG

- 1 Stisknutím tlačítka **GUIDE (PRŮVODCE)** zapnete nebo vypnete EPG.

Výběr programu

- 1 Pomocí navigačních tlačítek nebo **P ^ v** zvolte požadovaný program.



Režim průvodce TEĎ/DALŠÍ

Můžete sledovat program, který je právě vysílán, nebo program, který má následovat.

Tlačítko	Popis
Červené tlačítko	Umožňuje změnit režim EPG.
Žluté tlačítko	Přejde do režimu Plánovače nahrávání. (Viz str.84)
Modré tlačítko	Přejde do režimu seznamu úloh. (Viz str.85)
OK	Pokud vyberete program v kategorii „TEĎ“, přepne se televizor na daný program a obrazovka průvodce EPG zmizí. Pokud vyberete program v kategorii „DALŠÍ“, zobrazí se překryvné okno pro rezervaci.
< >	Umožňuje vybrat program TEĎ nebo DALŠÍ.
^ v	Vyberte vysílaný program.
P ^ v	Slouží k posunutí o stránku nahoru nebo dolů.
GUIDE (PRŮVODCE)	Slouží k vypnutí EPG.
BACK (ZPĚT)	
EXIT (KONEC)	
TV/RAD (TV/RÁDIO)	Vyberte program DTV nebo RÁDIA.
INFO (INFORMACE)	Slouží k zapnutí nebo vypnutí podrobných informací.
FAV (OBLÍBĚNÉ)	Změna režimu Oblíbené.

Režim průvodce 8 dní

Tlačítko	Popis
Červené tlačítko	Umožňuje změnit režim EPG.
Zelené tlačítko	Slouží k přechodu do režimu nastavení data.
Žluté tlačítko	Přejde do režimu Plánovače nahrávání. (Viz str.84)
Modré tlačítko	Přejde do režimu seznamu úloh. (Viz str.85)
OK	Pokud vyberete právě vysílaný program, přepne se televizor na daný program a obrazovka průvodce EPG zmizí. Pokud vyberete možnost „Future broadcasting programme“, zobrazí se překryvné okno pro rezervaci.
< >	Vyberte program.
^ v	Vyberte vysílaný program.
P ^ v	Slouží k posunutí o stránku nahoru nebo dolů.
GUIDE (PRŮVODCE)	Slouží k vypnutí EPG.
BACK (ZPĚT)	
EXIT (KONEC)	
TV/RAD (TV/RÁDIO)	Vyberte program DTV nebo RÁDIA.
INFO (INFORMACE)	Slouží k zapnutí nebo vypnutí podrobných informací.
FAV (OBLÍBĚNÉ)	Změna režimu Oblíbené.

Režim změny data

Tlačítko	Popis
Zelené tlačítko v	Slouží k vypnutí režimu nastavení data.
BACK (ZPĚT)	
OK	Změna na vybrané datum.
< >	Vyberte datum.
GUIDE (PRŮVODCE)	Slouží k vypnutí EPG.
EXIT (KONEC)	

Okno s rozšířeným popisem

Tlačítko	Popis
INFO (INFORMACE)	Slouží k zapnutí nebo vypnutí podrobných informací.
^ v	Slouží k posunutí textu nahoru nebo dolů.
< >	Zvolte režim nastavení Nahrát/Připomenout.
GUIDE (PRŮVODCE)	Slouží k vypnutí EPG.
EXIT (KONEC)	

3D OBRAZ

(Pouze modely 3D)

Technologie 3D

Tento televizor umožňuje zobrazit 3D obraz televizního vysílání 3D nebo kompatibilního zařízení, které je k televizoru připojeno, například přehrávače Blu-ray 3D. Ke sledování těchto obrazů ve 3D formátu je potřeba použít kompatibilní 3D brýle.



VAROVÁNÍ

- Při sledování videa ve formátu 3D doporučujeme udržovat vzdálenost odpovídající nejméně dvojnásobku délky úhlopříčky obrazovky.
- Ke sledování 3D televizoru je nutné použít 3D brýle. Nejlepších výsledků dosáhnete s použitím značkových 3D brýlí LG. Při použití 3D brýlí jiných značek se 3D obraz nemusí zobrazovat správně. Pokyny k používání 3D brýlí naleznete v příručce dodávané s 3D brýlemi.
- Při sledování 2D obrazu se doporučuje 3D brýle sejmout. Pokud budete sledovat s nasazenými 3D brýlemi, můžete vidět deformovaný obraz.
- Sledování 3D obrazu z příliš malé vzdálenosti nebo po delší dobu může způsobit poškození zraku.
- Sledování televizního vysílání, videa nebo her v zobrazení 3D s použitím 3D brýlí po delší dobu může způsobit ospalost, bolesti hlavy, únavu očí nebo případně celkovou únavu. Pokud vás bolí hlava nebo se cítíte unavení či ospalí, přestaňte sledovat televizor a odpočiňte si.
- Těhotné ženy, starší lidé, osoby se srdečními potížemi nebo častou únavou by se měli sledování 3D televizoru vyhýbat.
- Sledování některých 3D scén může způsobit nečekané pohyby diváka (uhýbání, přikrčení atd.). Proto nesledujte 3D televizor v blízkosti křehkých předmětů nebo předmětů, které lze snadno shodit na zem nebo převrhnout.
- Dětem mladším 5 let nedovolte sledovat televizor 3D. Mohlo by to mít negativní vliv na vývoj zraku u dětí.
- Varování před záchvatem pro fotosenzitivní osoby:
U některých osob se při vystavení určitým zrakovým podnětům, například světelným zábleskům nebo blikajícimu obrazu při sledování televizoru nebo videoher, mohou vyskytnout záchvaty nebo příznaky epilepsie. Pokud jste vy nebo některý z členů vaší rodiny prodělali v minulosti epilepsii nebo záchvat, poraďte se před sledováním 3D televizoru se svým lékařem.
Za nespécifikovaných podmínek se bez předchozích výskytů mohou objevit také určité symptomy. Pokud pocítíte následující příznaky, ihned přerušete sledování 3D obrazu a obraťte se na lékaře: závratě nebo mírné bolení hlavy, změny vidění, nestabilita vidění nebo obličejového svalstva, například záškuby obličejového svalstva nebo víček, nekontrolované pohyby, škubání, ztráta vědomí, zmatení nebo dezorientace, ztráta prostorové orientace, křeče nebo nevolnost. Rodiče by měli sledovat tyto příznaky u svých dětí, a to včetně dospívajících, neboť děti mohou být na sledování efektů 3D televizoru citlivější.
- Riziko záchvatu fotocitlivých osob může být sníženo dodržováním následujících opatření.
 - » Během sledování 3D televizoru dělejte časté přestávky.
 - » Osoby, u kterých se vidění na levé a pravé oko liší, by měly televizor sledovat až po provedení korekčních opatření vidění.
 - » Televizor sledujte tak, aby vaše oči byly v úrovni 3D obrazovky. Neseďte u televizoru příliš blízko.
 - » Nesledujte 3D obraz, pokud jste unavení nebo se necítíte dobře, a vyhýbejte se sledování 3D obrazu po delší dobu.
 - » 3D brýle nepoužívejte k žádnému jinému účelu než ke sledování 3D obrazu na 3D televizoru.
 - » U některých osob může sledování 3D televizoru způsobit dezorientaci. Po sledování 3D televizoru a před dalšími pohyby proto chvíli počkejte, než se znovu zorientujete v běžném prostředí.

! POZNÁMKA

(Pouze 42/47/55LW75**, 42/47/55LW77**, 47/55LW95** 72LZ97**)

- Po zapnutí televizoru může trvat několik sekund, než se provede jeho kalibrace.
- Pokud se mezi televizorem a 3D brýlemi nachází překážky, nemusí se 3D obraz správně zobrazit.
- Televizor nepoužívejte v blízkosti jiných elektronických přístrojů a RF zařízení.
- Pokud sledujete televizor v 3D režimu, nelze provádět výstup signálů výstupu monitoru prostřednictvím kabelu SCART.
- Pokud nastavíte 3D režim na možnost Zapnuto během provádění naplánovaného nahrávání na digitálním televizoru, nelze provádět výstup signálů výstupu monitoru prostřednictvím kabelu SCART ani nahrávání.
- 3D obraz se také nemusí zobrazovat, pokud jej sledujete vleže.
- Pokud odvrátíte zrak od televizoru a poté začnete 3D program znovu sledovat, může obnovení 3D efektu chvíli trvat.

! POZNÁMKA

(Pouze 32/37/42/47/55LW55**, 32/37/42/47/55LW57**, 32/42/47/55LW65**)

- Pokud sledujete televizor v 3D režimu, nelze provádět výstup signálů výstupu monitoru prostřednictvím kabelu SCART.
- Pokud nastavíte 3D režim na možnost Zapnuto během provádění naplánovaného nahrávání na digitálním televizoru, nelze provádět výstup signálů výstupu monitoru prostřednictvím kabelu SCART ani nahrávání.

Používání 3D brýlí**! UPOZORNĚNÍ**

- Nepoužívejte 3D brýle jako náhradu dioptrických brýlí, slunečních brýlí nebo ochranných brýlí.
- Neuchovávejte 3D brýle na místech s vysokou nebo velmi nízkou teplotou.
- Vyvarujte se pádu předmětů na 3D brýle. Brýle neohýbejte a vyvarujte se jejich upuštění.
- Vzhledem k tomu, že čočky 3D brýlí lze snadno poškrábat, čistěte je pouze měkkým hadříkem. Před použitím hadříku z něj vytřepete veškerý prach, protože brýle jsou velmi náchylné k poškrábání.
- Jestliže budou brýle v blízkosti elektronických zařízení, která používají stejnou šířku pásma 2,4 GHz (např. mikrovlnná trouba nebo bezdrátové zařízení v síti LAN), může dojít k přerušení komunikace.

Pozorovací rozsah 3D obrazu





(Pouze 42/47/55LW75**, 42/47/55LW77**, 47/55LW95** 72LZ97**)

Velikost televizoru, pozorovací úhel a další podmínky mohou mít vliv na pozorovací vzdálenost a úhel pozorování.

Pozorovací vzdálenost	Maximální pozorovací vzdálenost
2 až 7 m	10 m

Sledování 3D obrazu

- 1 Spustíte přehrávání videa ve formátu 3D.
- 2 Stiskněte tlačítko **3D** pro sledování 3D obrazu.
- 3 Nasadte si 3D brýle.
- 4 Pomocí navigačních tlačítek přejděte na položku **OK** a stiskněte **OK**.
- 5 Pomocí navigačních tlačítek přejděte na tvar a stiskněte **OK**.

Režim	Popis
2D » 3D	Změněno z 2D obrazu na 3D obraz. Videa převedená z formátu 2D do formátu 3D se mohou jevit jako méně realistická než originální videa vytvořená ve formátu 3D. 
Vedle sebe	
Nahoře a dole	
Šachovnice	
Sekvenční sním- kování	

- 6 Stiskněte tlačítko **3D** pro možnost **2D vypnuto** nebo **3D vypnuto**.

Možnosti	Popis
3D -> 2D	Zobrazení dvourozměrného obrazu bez 3D efektů.
3D vypnuto	Zobrazení obrazu v původním formátu.
2D -> 3D	Zobrazení obrazu ve 3D.
Zrušit	Zavře překryvné okno.

Nastavení 3D obrazu

- 1 Při sledování **3D obrazu** stiskněte tlačítko 3D OPTION (MOŽNOST 3D). Zobrazí se překryvné okno.
- 2 Pomocí navigačních tlačítek přejděte na jednu z následujících možností a **stiskněte OK**.

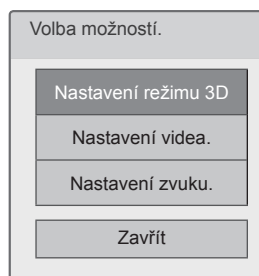

Nastavení režimu 3D

Možnosti (Závisí na modelu)	Popis
Korekce obrazu 3D	Vyberte možnost Levý/Pravý nebo Pravý/Levý . Vyberte obrazovku pro zobrazení 3D videa s lepším zobrazováním.
3D Depth	Nastavení stereoskopického efektu u 3D obrazu převedeného z 2D obrazu.
Místo sledování 3D	Přesunutí 3D obrazu dopředu nebo dozadu pro nastavení zobrazení 3D perspektivy.
Optimalizace 3D	Optimalizuje 3D obraz na obrazovce podle prostředí, v němž ho sledujete.

Nastavení videa.

Umožňuje změnit nastavení videa. (Viz „Nastavení OBRAZU“).

Nastavení zvuku.

Umožňuje změnit nastavení zvuku. (Viz „Nastavení ZVUKU“).



UPOZORNĚNÍ

- Během sledování 3D obrazu nemusí fungovat některé nabídky.
- 3D obraz se automaticky vypne po přepnutí kanálu digitální televize nebo vstupního zdroje.
- Při sledování 2D obrazu v 3D režimu obrazu se obraz nemusí zobrazovat správně.
- 3D efekt je viditelný, pokud je pro 3D vstupní signál přiváděný do televizoru zvolen 3D režim.
- Při přehrávání souborů *mpo (3D kamerové soubory) se 3D režim obrazu zapne automaticky.











POZNÁMKA

- Když vyberete 3D režim, „Indikace napájení“ se automaticky vypne.
- Tlačítkem **AV MODE (REŽIM AV)** na dálkovém ovladači můžete zvolit pouze možnost „**Vypnuto**“ nebo „**Kino**“.
- Při přehrávání se v 3D režimu vypne možnost Úspora energie.
- Při sledování 3D souborů nelze přejít do nabídky Hlavního menu.

ÚPRAVA NASTAVENÍ TELEVIZORU

Nabídka NASTAVENÍ

- 1 Stisknutím tlačítka **Home (Domů)** přejděte do nabídky Hlavní menu.
- 2 Pomocí navigačních tlačítek vyberte nabídku **NASTAVENÍ** a stiskněte **OK**.
- 3 Pomocí navigačních tlačítek přejděte na jednu z následujících nabídek a stiskněte **OK**.
- 4 Pomocí navigačních tlačítek přejděte na požadované nastavení nebo položku a stiskněte **OK**.
- 5 Po dokončení stiskněte **EXIT (KONEC)**.

Nabídka		Popis
	NASTAVENÍ	Nastavení a úpravy programů.
	OBRAZ	Upraví velikost obrazu, kvalitu nebo efekt.
	ZVUK	Upraví kvalitu zvuku, efekt nebo úroveň hlasitosti.
	ČAS	Nastaví čas, datum nebo funkci časovače vypnutí.
	ZÁMEK	Zamkne nebo odemkne kanály a programy.
	MOŽNOSTI	Přizpůsobí všeobecná nastavení.
	SÍŤ	Provede nastavení sítě.
	PODPORA	Zjištění informací pro zákazníky.

Úprava nastavení

Nastavení pro NASTAVENÍ

- 1 Stisknutím tlačítka **Home (Domů)** přejděte do nabídky Hlavní menu.
- 2 Pomocí navigačních tlačítek přejděte na položku **NASTAVENÍ** a stiskněte **OK**.
- 3 Pomocí navigačních tlačítek přejděte na položku **NASTAVENÍ** a stiskněte **OK**.
- 4 Pomocí navigačních tlačítek přejděte na požadované nastavení nebo položku a stiskněte **OK**.
- Chcete-li se vrátit na předchozí úroveň, stiskněte **BACK (ZPĚT)**.
- 5 Po dokončení stiskněte **EXIT (KONEC)**.

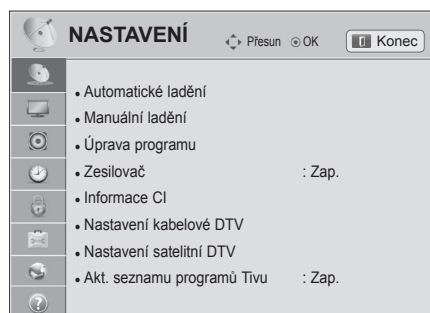

Následující text popisuje dostupná nastavení programu:

Nastavení	Popis
Automatické ladění	Naladí a uloží všechny dostupné programy prostřednictvím antény nebo kabelových nebo satelitních vstupů. (Viz str.31).
Manuální ladění	Naladí a uloží všechny požadované programy manuálně (Viz str.36).
Úpravy programů	Úprava programů (Viz str.39).
Zesilovač	Nastavení optimální citlivosti pro přijímaný signál. (Viz str.40).
Informace CI	Tato funkce umožňuje sledovat některé kódované stanice (placená vysílání).(Viz str.40).
Nastavení kabelové digitální televize (Pouze v režimu Kabel a Kabel a satelit (– Pouze modely pro satelitní příjem))	Nastavení různých možností pro sledování kabelové digitální televize. (Viz str.34).
Nastavení satelitní DTV (Pouze v režimu Satelit, Anténa a satelit a Kabel a satelit – Pouze modely pro satelitní příjem)	Nastavení různých možností pro sledování satelitní digitální televize. (Viz str.34).
Akt. seznamu programů Tivu (Pouze v režimu Satelit, Anténa a satelit a Kabel a satelit – Pouze modely pro satelitní příjem, pouze Itálie)	Provede aktualizaci seznamu programů podle vysílacích podmínek v dané zemi a satelitu. (Viz str.35).

Nastavení pro OBRAZ

- 1 Stisknutím tlačítka **Home (Domů)** přejděte do nabídky Hlavní menu.
- 2 Pomocí navigačních tlačítek přejděte na položku **NASTAVENÍ** a stiskněte **OK**.
- 3 Pomocí navigačních tlačítek přejděte na položku **OBRAZ** a stiskněte **OK**.
- 4 Pomocí navigačních tlačítek přejděte na požadované nastavení nebo položku a stiskněte **OK**.
- Chcete-li se vrátit na předchozí úroveň, stiskněte **BACK (ZPĚT)**.
- 5 Po dokončení stiskněte **EXIT (KONEC)**.

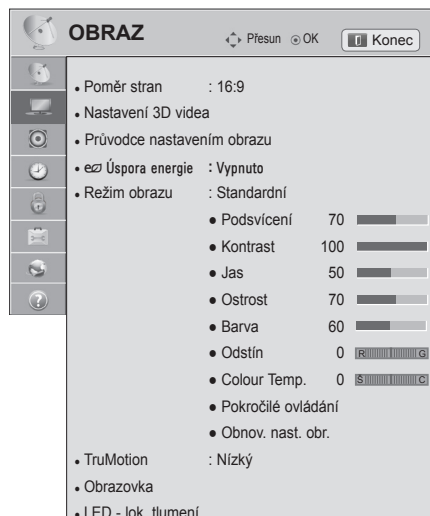

Následující text popisuje dostupná nastavení obrazu.

Nastavení	Popis										
Poměr stran	Změní velikost obrazu tak, abyste obraz sledovali v optimální velikosti (Viz str.41).										
Nastavit 3D video (Pouze 3D modely)	Nastavení 3D obrazu. (Viz str.92)										
Průvodce nastavením obrazu	Upraví kvalitu obrazu a provede kalibraci obrazovky. Přípustnou možností se uloží jako Expert1 v režimu obrazu. <div style="border: 1px solid black; padding: 5px; margin-top: 10px;"> <p>POZNÁMKA</p> <ul style="list-style-type: none"> • Použijete-li Průvodce nastavením obrazu, funkce Úspora energie se automaticky vypne. • Chcete-li zrušit změny provedené Průvodcem nastavením obrazu, spusťte Obnov. nast. obr., je-li Režim obrazu nastaven na Expert1. • V režimu RGB-PC/HDMI-PC/DVI-PC nebudou změněné hodnoty položek Barva, Odstín a Horiz./Vert. ostrost aplikovány. </div>										
Energy Saving (Úspora energie)	Úpravou jasu obrazovky sníží spotřebu energie. <div style="border: 1px solid black; padding: 5px; margin-top: 10px;"> <p>POZNÁMKA</p> <ul style="list-style-type: none"> • Při nastavení úrovně úspory energie v režimu MHEG/MHP se nastavení funkce Úspora energie projeví až po ukončení režimu MHEG/MHP. • Po naladění kanálu rozhlasové stanice lze snížit spotřebu energie výběrem možnosti „Vypnout obrazovku“. • Když je zvolena možnost Automaticky nebo Maximum, volba Podsvícení nebude fungovat. </div> <table border="1" style="width: 100%; margin-top: 10px;"> <thead> <tr> <th colspan="2">Možnosti</th> </tr> </thead> <tbody> <tr> <td>Automaticky</td> <td>Když zvolíte možnost Automaticky prostřednictvím funkce Inteligentní čidlo, podsvícení se automaticky přizpůsobí okolnímu prostředí.</td> </tr> <tr> <td>Vyp.</td> <td>Jestliže tuto funkci nepotřebujete, zvolte tuto možnost.</td> </tr> <tr> <td>Minimum/Střední/Maximum</td> <td>Zvolí úroveň jasu.</td> </tr> <tr> <td>Vypnout obrazovku</td> <td>Obrazovka se vypne za 3 sekundy. Obrazovku znovu zapnete stisknutím libovolného tlačítka na dálkovém ovladači.</td> </tr> </tbody> </table>	Možnosti		Automaticky	Když zvolíte možnost Automaticky prostřednictvím funkce Inteligentní čidlo , podsvícení se automaticky přizpůsobí okolnímu prostředí.	Vyp.	Jestliže tuto funkci nepotřebujete, zvolte tuto možnost.	Minimum/Střední/Maximum	Zvolí úroveň jasu.	Vypnout obrazovku	Obrazovka se vypne za 3 sekundy. Obrazovku znovu zapnete stisknutím libovolného tlačítka na dálkovém ovladači.
Možnosti											
Automaticky	Když zvolíte možnost Automaticky prostřednictvím funkce Inteligentní čidlo , podsvícení se automaticky přizpůsobí okolnímu prostředí.										
Vyp.	Jestliže tuto funkci nepotřebujete, zvolte tuto možnost.										
Minimum/Střední/Maximum	Zvolí úroveň jasu.										
Vypnout obrazovku	Obrazovka se vypne za 3 sekundy. Obrazovku znovu zapnete stisknutím libovolného tlačítka na dálkovém ovladači.										

Nastavení	Popis														
Režim obrazu	<p>Zvolí jeden z přednastavených režimů obrazu nebo přizpůsobí možnosti v každém režimu pro optimální výkon obrazovky televizoru. Můžete také přizpůsobit pokročilé možnosti každého režimu. Dostupné přednastavené režimy obrazu se liší podle televizoru.</p> <div style="border: 1px solid black; padding: 10px; margin-top: 10px;"> <p>! POZNÁMKA</p> <ul style="list-style-type: none"> Jestliže zvolíte Inteligentní čidlo, funkce Úspora energie se automaticky přepne do režimu Automaticky. Jestliže zvolíte volbu Kino, funkce Poměr stran se automaticky přepne do režimu Pouze skenování. </div> <table border="1" style="width: 100%; border-collapse: collapse; margin-top: 10px;"> <tr> <td colspan="2" style="text-align: left;">Režim (závisí na modelu)</td> </tr> <tr> <td style="width: 20%;">Inteligentní čidlo</td> <td>Nastavení televizoru, v němž se nastavení obrazu (např. kontrast, jas, ostrost, barva nebo odstín) automaticky přizpůsobí okolním podmínkám.</td> </tr> <tr> <td>Živý</td> <td>Přizpůsobí obraz pro prostředí prodejny: zlepší kontrast, jas, barvu a ostrost.</td> </tr> <tr> <td>Standardní</td> <td>Přizpůsobí obraz normálnímu prostředí.</td> </tr> <tr> <td>Kino</td> <td>Optimalizuje obraz tak, aby vypadal jako obraz v kině. Můžete si vychutnávat filmy, jako byste seděli v kině.</td> </tr> <tr> <td>Hra</td> <td>Optimalizuje obraz pro rychlé hraní pro počítač nebo hry.</td> </tr> <tr> <td>Expert</td> <td>Podrobná nastavení obrazu pro odborníky na video i běžné diváky.</td> </tr> </table> <div style="border: 1px solid black; padding: 10px; margin-top: 10px;"> <p>! POZNÁMKA</p> <ul style="list-style-type: none"> ISFccc (ISFccc: Imaging Science Foundation Certified Calibration Control): Tento televizor obsahuje podrobné kalibrace potřebné k profesionální certifikaci od organizace Imaging Science Foundation. Uživatel bude mít k dispozici výsledný „denní“ a „noční“ režim ISF, aby mohl maximálně využít schopnosti svého přístroje LG HDTV. V režimu ISFccc lze provést velmi složité a podrobné kalibrace. Podrobnou kalibraci smí provést pouze technik s certifikací. obraťte se na místního prodejce a informujte se na technika s certifikací podle ISF. </div>	Režim (závisí na modelu)		Inteligentní čidlo	Nastavení televizoru, v němž se nastavení obrazu (např. kontrast, jas, ostrost, barva nebo odstín) automaticky přizpůsobí okolním podmínkám.	Živý	Přizpůsobí obraz pro prostředí prodejny: zlepší kontrast, jas, barvu a ostrost.	Standardní	Přizpůsobí obraz normálnímu prostředí.	Kino	Optimalizuje obraz tak, aby vypadal jako obraz v kině. Můžete si vychutnávat filmy, jako byste seděli v kině.	Hra	Optimalizuje obraz pro rychlé hraní pro počítač nebo hry.	Expert	Podrobná nastavení obrazu pro odborníky na video i běžné diváky.
Režim (závisí na modelu)															
Inteligentní čidlo	Nastavení televizoru, v němž se nastavení obrazu (např. kontrast, jas, ostrost, barva nebo odstín) automaticky přizpůsobí okolním podmínkám.														
Živý	Přizpůsobí obraz pro prostředí prodejny: zlepší kontrast, jas, barvu a ostrost.														
Standardní	Přizpůsobí obraz normálnímu prostředí.														
Kino	Optimalizuje obraz tak, aby vypadal jako obraz v kině. Můžete si vychutnávat filmy, jako byste seděli v kině.														
Hra	Optimalizuje obraz pro rychlé hraní pro počítač nebo hry.														
Expert	Podrobná nastavení obrazu pro odborníky na video i běžné diváky.														
TruMotion	<p>Vypělá obrazová technologie, která poskytuje jasnější a plynulejší obraz i při rychlých akčních scénách a vytváří stabilnější strukturu pro ostřejší obraz. Technologie TruMotion funguje se všemi vstupy kromě režimu PC.</p> <div style="border: 1px solid black; padding: 10px; margin-top: 10px;"> <p>! POZNÁMKA</p> <ul style="list-style-type: none"> Pokud povolíte funkci TruMotion, mohou se na obrazovce objevit šумы. V tomto případě funkci TruMotion nastavte na hodnotu Vypnuto. Při použití režimu Režim obrazu – Hra nastavte funkci TruMotion na Vypnuto. </div> <table border="1" style="width: 100%; border-collapse: collapse; margin-top: 10px;"> <tr> <td colspan="2" style="text-align: left;">Režim</td> </tr> <tr> <td style="width: 20%;">Vysoký</td> <td>Pro plynulejší pohyb obrázků.</td> </tr> <tr> <td>Nízký</td> <td>Pro plynulý pohyb obrázků. Toto nastavení použijte pro standardní využití.</td> </tr> <tr> <td>Vyp.</td> <td>Vypne funkci TruMotion.</td> </tr> <tr> <td>Uživatel</td> <td>De-Judder: Nastavuje šum obrazovky. De-Blurr: Nastavuje následný obraz obrazovky.</td> </tr> </table>	Režim		Vysoký	Pro plynulejší pohyb obrázků.	Nízký	Pro plynulý pohyb obrázků. Toto nastavení použijte pro standardní využití.	Vyp.	Vypne funkci TruMotion.	Uživatel	De-Judder: Nastavuje šum obrazovky. De-Blurr: Nastavuje následný obraz obrazovky.				
Režim															
Vysoký	Pro plynulejší pohyb obrázků.														
Nízký	Pro plynulý pohyb obrázků. Toto nastavení použijte pro standardní využití.														
Vyp.	Vypne funkci TruMotion.														
Uživatel	De-Judder: Nastavuje šum obrazovky. De-Blurr: Nastavuje následný obraz obrazovky.														

Nastavení	Popis	
OBRAZOVKA	Přizpůsobí možnost zobrazení pro počítač.	
	Možnosti	
	Rozlišení	Zvolí správné rozlišení, pokud používáte počítač.
	Automatické nastavení	Automaticky nastaví v televizoru optimální možnosti pro zobrazení televizního vysílání.
	Pozice	Umístí obraz do správné polohy.
	Rozměr	Přizpůsobí velikost obrazu.
	Fáze	Odstraní vodorovné pruhování.
	Obnov. nast. obr.	Obnoví možnosti na výchozí nastavení.
LED – lok. tlumení (Závisí na modelu)	Po analýze vstupního signálu videa oblastmi obrazovky se nastaví podsvícení pro zlepšení kontrastního poměru.	
	Režim	
	Vyp.	Vypne funkci LED – lok. tlumení.
	Nízký	Zjasnění obrazu a prohloubení úrovní černé prostřednictvím jemného lokálního tlumení.
	Střední	Prohloubení úrovní černé prostřednictvím silného lokálního tlumení.
	Vysoký	Zjasnění obrazu a prohloubení úrovní černé prostřednictvím silného lokálního tlumení.

Základní možnosti obrazu

Nastavení	Popis
Podsvícení	Upraví jas obrazovky pomocí podsvícení LCD. Když zvýšíte úroveň jasu, obrazovka ztmavne a spotřeba energie se sníží, aniž by se ztratil signál videa. <div style="border: 1px solid black; padding: 5px; margin-top: 10px;"> <p>! POZNÁMKA</p> <ul style="list-style-type: none"> Při použití možnosti „Úspora energie – Vypnuto, Minimum, Střední“ bude k dispozici funkce Podsvícení. </div>
Kontrast	Zvýší nebo sníží gradient signálu videa. Pokud je světlá část obrazu saturována, je možné upravit Kontrast .
Jas	Upravuje základní úroveň signálu obrazu.
Ostrost	Nastavuje úroveň ostrosti okrajů mezi světlými a tmavými oblastmi v obraze. Čím nižší úroveň, tím měkčí obraz.
Barva	Nastavuje intenzitu všech barev.
Odstín	Nastavuje rovnováhu mezi úrovněmi červené a zelené.
Colour Temp.	Možnost Teplá zvýrazní teplejší barvy, jako je červená. Po volbě možnosti Chladná zvýrazní barvy studenější, jako například modrá.
Pokročilé ovládání nebo ovládání pro odborníky	Přizpůsobí pokročilé možnosti.
Picture Reset	Obnoví možnosti každého režimu na výchozí nastavení z výroby.
<div style="border: 1px solid black; padding: 10px; margin-top: 10px;"> <p>! POZNÁMKA</p> <ul style="list-style-type: none"> Tuto funkci nelze používat u možnosti „Inteligentní čidlo“. V režimu RGB-PC/HDMI-PC, nelze nastavit barvu, ostrost ani odstín. Je-li zvolena možnost Expert1 nebo Expert2, můžete vybrat funkci Podsvícení, Kontrast, Jas, Horiz. ostrost, Vert. ostrost, Barva nebo Odstín. </div>	

Pokročilé možnosti obrazu (Závisí na modelu)

Nastavení	Popis
Dynamický kontrast	Upravte kontrast tak, aby jeho úroveň byla co nejlepší vzhledem k jasům obrazovky. Obraz se zvýrazní, pokud jsou světlé části světlejší a tmavé části tmavší.
Dynamické zabarvení	Upravuje barvy obrazovky tak, aby vypadaly živější, bohatší a jasnější. Tato funkce zvyšuje hodnotu odstínu, sytosti a jasu, takže červená, modrá, zelená a bílá vypadají živěji.
Čistá bílá	Bílé plochy na obrazovce jsou jasnější a bělejší.
Barva pleti	Rozpozná v obraze lidskou pleť a upraví nastavení pro věrné zobrazení její přirozené barvy.
Potlačení šumu	Snižuje obrazový šum, aniž by došlo k ovlivnění kvality obrazu.
Super rozlišení	Poskytuje křišťálově jasný obraz vylepšením detailů v oblastech s rozmazaným nebo nejasným obrazem.
Redukce šumu MPEG	Odstraňuje šum způsobený komprimací videa.
Korekce gama	Můžete upravit jas tmavých oblastí a oblastí se střední úrovní šedé. » Nizký: Zvýší jas tmavých oblastí a oblastí se střední úrovní šedé. » Střední: Zajistí zobrazení původních úrovní obrazu. » Vysoká: Ztmaví tmavé oblasti a oblastí se střední úrovní šedé.
Úroveň černé	Nastaví správnou úroveň černé barvy v obraze. Tato funkce je k dispozici v následujících režimech: TV(NTSC-M/J, PAL-M, PAL-N), AV (NTSC-M/J, PAL-M, PAL-N), HDMI nebo Komponentní. » Automaticky: Slouží k automatickému nastavení úrovně černé obrazovky na hodnotu High (Vysoká) nebo Low (Nizká) podle úrovně vstupního signálu. » Nizká: Ztmavení obrazu na obrazovce. » Vysoká: Zesvětlení obrazu na obrazovce.

Nastavení	Popis
Funkce Eye Care	Upraví světlost obrazovky, a zabrání tak přílišnému přesvětlení obrazovky. Ztlumí extrémně světlý obraz. Tato funkce je dostupná v režimech „ Režim obrazu – Standardní, Hra “.
Real Cinema (Reálné kino)	Zajistí přirozenější zobrazení filmů eliminací efektu vibrací. Použijte tuto funkci při sledování filmových souborů. Tato funkce může pracovat i pokud je vypnuta funkce TruMotion.
Barevný rozsah	<p>Pokročilé ovládání Maximalizuje využití barvy pro zvýšení její kvality.</p> <ul style="list-style-type: none"> » Standardní: Zobrazí standardní sadu barev. » Široký: Zvýší počet použitých barev. <p>Ovládání pro odborníky Zobrazení domény barev signálu.</p> <ul style="list-style-type: none"> » Standardní: Zobrazí standardní sadu barev. » Široký: Zvýší počet použitých barev. » EBU: Režim zobrazuje standardní barevnou plochu EBU. » SMPTE: Režim zobrazuje standardní barevnou plochu SMPTE. » BT709: Režim zobrazuje standardní barevnou plochu BT709.
Vylepšení ostroty hran	Okraje videa se zobrazí jasněji a výrazněji, ale přitom přirozeně. Tato funkce dobře funguje při hodnotě ostroty nad UI 60.
xvYCC	Tato funkce není k dispozici u všech modelů. Vytváří bohatší barvy. Tato funkce zobrazí bohaté barvy, stejně jako běžný signál videa. Tato funkce je povolena v „ Režimu obrazu – Kino, Expert “, pokud je signál xvYCC přijímán přes vstup HDMI.
Barevný filtr	Tato funkce filtruje konkrétní barvy videa. RGB filtr můžete použít pro přesné nastavení saturace a odstínu barev.
Vzor Expert	Tento vzor se používá pro expertní nastavení. Tato funkce je povolena v režimu „ Režim obrazu – Expert “, pokud sledujete DTV.
Teplota barev	<p>Přizpůsobí celkovou barevnost obrazovky změnou základní bílé.</p> <ol style="list-style-type: none"> a. Korekce gama: Můžete vybrat hodnoty 1.9, 2.2, 2.4 b. Metoda: 2 body <ul style="list-style-type: none"> • Vzor: Vnitřní, Vnější • Červená/zelená/modrá kontrast, červená/zelená/modrá jas: Rozsah nastavení je -50 až +50. c. Metoda :10 bodů IRE <ul style="list-style-type: none"> • Vzor: Vnitřní, Vnější • IRE (Institute of Radio Engineers) je jednotka zobrazení velikosti video signálu a lze ji nastavit na hodnoty 10, 20, 30 až 100. Pro každé nastavení můžete nastavit červenou, zelenou nebo modrou. • Jas: Tato funkce zobrazuje vypočtenou hodnotu jasu pro korekci gama 2,2. Můžete zadat požadovanou hodnotu jasu při 100 IRE, poté se cílová hodnota jasu pro korekci gama 2.2 zobrazuje při každém 10. kroku od 10 IRE do 90 IRE. • Červená/Zelená/Modrá: Rozsah nastavení je -50 až +50. d. Použít pro všechny vstupy
Systém správy barev	<p>Jako nástroj používaný experty pro provedení úprav použitím testovacích vzorů tato funkce neovlivňuje další barvy, ale může být použita pro selektivní úpravu 6 barevných oblastí (červená/zelená/modrá/azurová/purpurová/žlutá).</p> <p>Barevné rozdíly nemusí být zřetelné, dokonce i když provádíte úpravy obecného videa. Upravuje červenou/zelenou/modrou/žlutou/modrozelenou, purpurovou.</p> <ul style="list-style-type: none"> » Červená/zelená/modrá/žlutá/modrozelená, purpurová barva: Rozsah nastavení je -30 až +30. » Červená/zelená/modrá/žlutá/modrozelená, purpurová odstín: Rozsah nastavení je -30 až +30. <p>Tato funkce je v režimu RGB-PC a HDMI-PC neaktivní.</p>

Nastavení pro ZVUK

- 1 Stisknutím tlačítka **Home (Domů)** přejděte do nabídky Hlavní menu.
- 2 Pomocí navigačních tlačítek přejděte na položku **NASTAVENÍ** a stiskněte **OK**.
- 3 Pomocí navigačních tlačítek přejděte na položku **ZVUK** a stiskněte **OK**.
- 4 Pomocí navigačních tlačítek přejděte na požadované nastavení nebo položku a stiskněte **OK**.
- Chcete-li se vrátit na předchozí úroveň, stiskněte **BACK (ZPĚT)**.
- 5 Po dokončení stiskněte **EXIT (KONEC)**.



Následující text popisuje dostupná nastavení zvuku.

Nastavení	Popis
Automatická hlasitost	Aktivuje funkci Aut. hlasitost, která při přepínání mezi kanály udržuje stále stejnou úroveň hlasitosti. Úroveň hlasitosti nemusí být vždy stejná, protože podmínky signálu jednotlivých vysílajících stanic se liší.
Dialóg II	Nastaví zlepšení zřetelnosti lidského hlasu. Je-li tato funkce zapnutá, můžete upravovat úroveň zřetelnosti.
Stereováha	Upraví stereováhu mezi levým a pravým reproduktorem podle prostředí v místnosti.
Režim zvuku	Slouží k výběru jednoho z přednastavených režimů zvuku nebo přizpůsobení možností v jednotlivých režimech.
Režim	
Standardní	Zvolte tuto možnost, pokud si přejete standardní kvalitu zvuku.
Hudba	Zvolte tuto možnost, pokud posloucháte hudbu.
Kino	Zvolte tuto možnost, pokud sledujete film.
Sport	Zvolte tuto možnost, pokud sledujete sportovní akci.
Hra	Zvolte tuto možnost, pokud hraje hry.
<p>! POZNÁMKA</p> <ul style="list-style-type: none"> • Pokud kvalita nebo hlasitost zvuku nedosahuje požadované úrovně, je doporučeno použít samostatný systém domácího kina nebo zesilovač, který se vypořádá s různými uživatelskými prostředími. • Pokud vyberete možnost Zap. pro funkci Dialóg II, funkce Infinite 3D Surround nebude fungovat. 	
Možnosti	
Infinite 3D Surround	Společností LG patentovaná technologie zpracování zvuku, která umožňuje vnímat prostorový zvuk 5.1 jen pomocí dvou reproduktorů.
Výšky	Ovládá dominantní zvuky ve výstupu. Když nastavíte výšky, zvýší se výkon vyššího frekvenčního rozsahu.
Hloubky	Ovládá měkčí zvuky ve výstupu. Když nastavíte hloubky, zvýší se výkon nižšího frekvenčního rozsahu.
Obnovení zvuku	Obnoví režim zvuku na výchozí nastavení.
Sound Optimizer	Optimalizace zvuku pro prostředí, v němž je televizor nainstalován.
Možnosti	
Normální	Normální režim zvuku.
Typ montáže na stěnu	Optimalizovaný režim zvuku pro nástěnný televizor.
Typ podstavce	Optimalizovaný režim zvuku pro televizor s podstavcem.

Nastavení	Popis									
Dig. audio výstup	Tato funkce umožňuje vybrat požadovaný digitální zvukový výstup. Je-li k dispozici formát Dolby Digital, výběr položky Automaticky v nabídce Digitální zvukový výstup nastaví výstup SPDIF (Sony Philips Digital InterFace) na hodnotu Dolby Digital. Pokud je v nabídce Digitální zvukový výstup nastavena hodnota Automaticky a formát Dolby Digital není k dispozici, výstup SPDIF bude nastaven na hodnotu PCM (Pulse-code modulation). Pokud je nastavena možnost Dolby Digital a Jazyk zvuku u vysílání se zvukem Dolby Digital, bude se přehrávat pouze zvuk Dolby Digital.									
	<table border="1"> <thead> <tr> <th>Položka</th> <th>Zvukový vstup</th> <th>Digitální zvukový výstup</th> </tr> </thead> <tbody> <tr> <td>Automaticky</td> <td>MPEG Dolby Digital Dolby Digital Plus HE-AAC</td> <td>PCM Dolby Digital Dolby Digital Dolby Digital</td> </tr> <tr> <td>PCM</td> <td>Vše</td> <td>PCM</td> </tr> </tbody> </table>	Položka	Zvukový vstup	Digitální zvukový výstup	Automaticky	MPEG Dolby Digital Dolby Digital Plus HE-AAC	PCM Dolby Digital Dolby Digital Dolby Digital	PCM	Vše	PCM
	Položka	Zvukový vstup	Digitální zvukový výstup							
Automaticky	MPEG Dolby Digital Dolby Digital Plus HE-AAC	PCM Dolby Digital Dolby Digital Dolby Digital								
PCM	Vše	PCM								
Reproduktor TV	Zapne interní reproduktor televizoru, když používáte externí systém Hi-Fi. Reproduktor TV můžete použít jako výstupní zvukové zařízení, i když není k dispozici vstup videa. <p>! POZNÁMKA</p> <ul style="list-style-type: none"> Pokud je Reproduktor TV vypnutý, zatímco je v provozu domácí kino s připojením Simlink, zvukový výstup se automaticky přepne do reproduktoru domácího kina. Jakmile však Reproduktor TV zapnete, zvukový výstup se vrátí do Reproduktoru TV. Po nastavení možnosti Reproduktor TV na hodnotu Vyp. jsou některé podnabídky v nabídce ZVUK nedostupné. 									
Režim ARC (Audio Return Channel)	Při použití externího zvukového zařízení s funkcí ARC (Audio Return Channel) lze zajistit výstup SPDIF pouze prostřednictvím vysokorychlostního kabelu HDMI bez použití dalšího optického kabelu. <p>! POZNÁMKA</p> <ul style="list-style-type: none"> Některé kabely HDMI nemusí tento režim podporovat. (Doporučujeme použít vysokorychlostní kabel HDMI.) Režim ARC funguje pouze na vstupu HDMI 1 televizoru. Aktivuje funkci SIMPLINK, aby bylo možné použít tuto funkci. 									
	Možnosti									
	<table border="1"> <tbody> <tr> <td>Zapnuto</td> <td>Jestliže je zapnuté zařízení s funkcí ARC, při aktivaci funkce SIMPLINK se automaticky použije jeho reproduktor.</td> </tr> <tr> <td>Vyp.</td> <td>I když je zapnuté zařízení s funkcí ARC a je aktivována funkce SIMPLINK, reproduktor zařízení se automaticky nepoužije.</td> </tr> </tbody> </table>	Zapnuto	Jestliže je zapnuté zařízení s funkcí ARC, při aktivaci funkce SIMPLINK se automaticky použije jeho reproduktor.	Vyp.	I když je zapnuté zařízení s funkcí ARC a je aktivována funkce SIMPLINK, reproduktor zařízení se automaticky nepoužije.					
Zapnuto	Jestliže je zapnuté zařízení s funkcí ARC, při aktivaci funkce SIMPLINK se automaticky použije jeho reproduktor.									
Vyp.	I když je zapnuté zařízení s funkcí ARC a je aktivována funkce SIMPLINK, reproduktor zařízení se automaticky nepoužije.									
Nastavení zvuku DTV (v digitálním režimu)	Tato funkce umožňuje vybrat požadovaný typ zvuku, pokud vstupní signál obsahuje různé typy zvuku.									
	Režim									
	<table border="1"> <tbody> <tr> <td>Automaticky</td> <td>Automatický výstup v pořadí HE-AAC > Dolby Digital+ > Dolby Digital > MPEG. (S výjimkou Itálie) Automatický výstup v pořadí HE-AAC > Dolby Digital+ > MPEG > Dolby Digital. (Pouze Itálie)</td> </tr> <tr> <td>HE-AAC, Dolby Digital+, Dolby Digital, MPEG</td> <td>Umožňuje uživateli zvolit požadovaný typ zvuku. (např.) Zvolíte-li MPEG, je výstup vždy ve formátu MPEG. Pokud není podporován formát MPEG, je nastaven jiný typ zvuku v tomto pořadí.</td> </tr> </tbody> </table>	Automaticky	Automatický výstup v pořadí HE-AAC > Dolby Digital+ > Dolby Digital > MPEG. (S výjimkou Itálie) Automatický výstup v pořadí HE-AAC > Dolby Digital+ > MPEG > Dolby Digital. (Pouze Itálie)	HE-AAC, Dolby Digital+, Dolby Digital, MPEG	Umožňuje uživateli zvolit požadovaný typ zvuku. (např.) Zvolíte-li MPEG , je výstup vždy ve formátu MPEG . Pokud není podporován formát MPEG , je nastaven jiný typ zvuku v tomto pořadí.					
Automaticky	Automatický výstup v pořadí HE-AAC > Dolby Digital+ > Dolby Digital > MPEG. (S výjimkou Itálie) Automatický výstup v pořadí HE-AAC > Dolby Digital+ > MPEG > Dolby Digital. (Pouze Itálie)									
HE-AAC, Dolby Digital+, Dolby Digital, MPEG	Umožňuje uživateli zvolit požadovaný typ zvuku. (např.) Zvolíte-li MPEG , je výstup vždy ve formátu MPEG . Pokud není podporován formát MPEG , je nastaven jiný typ zvuku v tomto pořadí.									
Synchronizace s AV	Jestliže není synchronizován obraz se zvukem, můžete provést ruční nastavení. Nastavení (-): Zrychlení zvukového výstupu oproti výchozímu nastavení. Nastavení (+): Zpomalení zvukového výstupu oproti výchozímu nastavení.									
	Možnosti									
	Synchronizace s AV	Nastavení synchronizace reproduktoru TV a SPDIF.								
	Reproduktor TV	Nastavení synchronizace zvuku z interního reproduktoru televizoru.								
	SPDIF (Sony Philips Digital InterFace)	Nastavení synchronizace zvuku z externího reproduktoru připojeného k digitálnímu zvukovému výstupu.								

Stereofonní/duální příjem (pouze v analogovém režimu)

Pokud je vybrán program, informace o zvuku pro stanici se zobrazí s číslem programu a názvem stanice.

- 1 Stiskněte tlačítko **Q. MENU (RYCHLÉ MENU)**.
- 2 Pomocí navigačních tlačítek přejděte na položku **Zvuk** nebo **Jazyk zvuku** a stiskněte **OK**.
- 3 Pomocí navigačních tlačítek přejděte na výstup zvuku a stiskněte **OK**.

Vysílání	Zobrazení na obrazovce
Monofonní	MONO
Stereofonní	STEREO
Duální	DUAL I, DUAL II, DUAL I+II

- **Výběr monofonního zvuku**

Pokud je při příjmu sterea stereofonní signál slabý, můžete přepnout na režim mono. Při příjmu v režimu mono se zřetelnost zvuku vylepší.

- **Výběr jazyka pro vysílání ve dvou jazycích**

Jestliže je možné přijímat program ve dvou jazycích (duální vysílání), můžete přepnout na funkce DUAL I, DUAL II nebo DUAL I+II.

- DUAL I** Do reproduktorů je přenášen zvuk v primárním jazyce vysílání.
DUAL II Do reproduktorů je přenášen zvuk v sekundárním jazyce vysílání.
DUAL I+II Do každého reproduktoru je přenášen jiný jazyk.

Příjem Nicam (pouze v analogovém režimu)

Pokud je televizor vybaven přijímačem pro formát NICAM (Near Instantaneous Companding Audio Multiplex), lze přijímat digitální zvuk ve vysoké kvalitě NICAM.

Výstup zvuku lze vybrat podle typu přijímaného vysílání.

- 1 V případě příjmu **NICAM** mono můžete zvolit **NICAM MONO** nebo **FM MONO**.
- 2 V případě příjmu **NICAM** stereo můžete zvolit **NICAM STEREO** nebo **FM MONO**. Pokud je signál slabý, přepněte do režimu **FM MONO**.
- 3 V případě příjmu **NICAM** dual můžete zvolit **NICAM DUAL I**, **NICAM DUAL II** nebo **NICAM DUAL I+II** nebo **FM MONO**.

Výběr výstupu zvuku reproduktorů

V režimech AV, Komponentní, RGB a HDMI lze vybrat výstupní zvuk pro levý a pravý reproduktor. Vyberte výstup zvuku.

L+R: Audiosignál ze zvukového vstupu L je přenášen do levého reproduktoru a audiosignál ze zvukového vstupu R je přenášen do pravého reproduktoru.

L+L: Audiosignál ze zvukového vstupu L je přenášen do levého i pravého reproduktoru.

R+R: Audiosignál ze zvukového vstupu R je přenášen do levého i pravého reproduktoru.

Nastavení pro ČAS

- 1 Stisknutím tlačítka **Home (Domů)** přejděte do nabídky Hlavní menu.
- 2 Pomocí navigačních tlačítek přejděte na položku **NASTAVENÍ** a stiskněte **OK**.
- 3 Pomocí navigačních tlačítek přejděte na položku **ČAS** a stiskněte **OK**.
- 4 Pomocí navigačních tlačítek přejděte na požadované nastavení nebo položku a stiskněte **OK**.
 - Chcete-li se vrátit na předchozí úroveň, stiskněte **BACK (ZPĚT)**.
- 5 Po dokončení stiskněte **EXIT (KONEC)**.

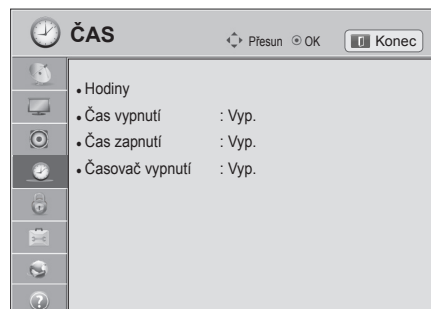

Následující text popisuje dostupná nastavení času.

Nastavení	Popis										
Hodiny	<p>Nastaví čas, datum, časové pásmo a letní čas. Čas se nastaví automaticky podle digitálního signálu kanálu, který zahrnuje informace poskytované vysílací stanicí. Pokud tomu tak není, nastavte čas a datum manuálně.</p> <div style="border: 1px solid black; padding: 10px; margin: 10px 0;"> <p>! POZNÁMKA</p> <ul style="list-style-type: none"> • Čas televizoru je nastaven podle informací o čase uvedených v nabídce Čas. pásmo a nabídce GMT (Greenwichský čas), která je aktualizována vysílaným signálem, a čas je nastaven automaticky digitálním signálem. • Pokud změníte název města v nabídce Čas. pásmo, a posunete se tak do jiného časového pásma, můžete změnit čas o 1 hodinu. • Nabídku Čas. pásmo lze přepnout na Automatický režim. </div> <table border="1" style="width: 100%; border-collapse: collapse; margin-top: 10px;"> <thead> <tr> <th style="background-color: #e0e0e0;">Čas. pásmo</th> </tr> </thead> <tbody> <tr><td>Moskva</td></tr> <tr><td>Jekatěrinburg</td></tr> <tr><td>Omsk</td></tr> <tr><td>Krasnojarsk</td></tr> <tr><td>Irkutsk</td></tr> <tr><td>Jakutsk</td></tr> <tr><td>Vladivostok</td></tr> <tr><td>Magadan</td></tr> <tr><td>Kaliningrad</td></tr> </tbody> </table> <p>Tato tabulka obsahuje nabídku Čas. pásmo 9 oblastí Ruska. Po zvolení odpovídajícího časového pásma se automaticky nastaví čas odpovídající oblasti.</p> <p>Pokud zvolíte oblast a není k dispozici posun místního času vysílací stanice nebo informace o oblasti nesouhlasí, můžete vybrat možnost Kompenzace v nabídce Čas. pásmo a nastavit správný čas.</p>	Čas. pásmo	Moskva	Jekatěrinburg	Omsk	Krasnojarsk	Irkutsk	Jakutsk	Vladivostok	Magadan	Kaliningrad
Čas. pásmo											
Moskva											
Jekatěrinburg											
Omsk											
Krasnojarsk											
Irkutsk											
Jakutsk											
Vladivostok											
Magadan											
Kaliningrad											

Nastavení	Popis
Čas vypnutí/Čas zapnutí	<p>Nastaví čas automatického zapnutí nebo vypnutí televizoru. Než začnete tuto funkci používat, musíte nastavit aktuální čas a datum.</p> <p> POZNÁMKA</p> <ul style="list-style-type: none">• Pokud do 2 hodin po zapnutí televizoru funkcí Čas zapnutí nestisknete žádné tlačítko, televizor přejde automaticky do pohotovostního režimu.• Pokud Čas vypnutí i Čas zapnutí nastavíte na stejný čas, bude mít Čas vypnutí prioritu před funkcí Čas zapnutí.
Časovač vypnutí	<p>Nastaví čas do vypnutí televizoru. Pokud televizor vypnete a znovu zapnete, funkce Časovač vypnutí se vypne.</p>

Nastavení pro ZÁMEK

- 1 Stisknutím tlačítka **Home (Domů)** přejděte do nabídky Hlavní menu.
- 2 Pomocí navigačních tlačítek přejděte na položku **NASTAVENÍ** a stiskněte **OK**.
- 3 Pomocí navigačních tlačítek přejděte na položku **ZÁMEK** a stiskněte **OK**.
- 4 Pomocí navigačních tlačítek přejděte na požadované nastavení nebo položku a stiskněte **OK**.
 - Chcete-li se vrátit na předchozí úroveň, stiskněte **BACK (ZPĚT)**.
- 5 Po dokončení stiskněte **EXIT (KONEC)**.

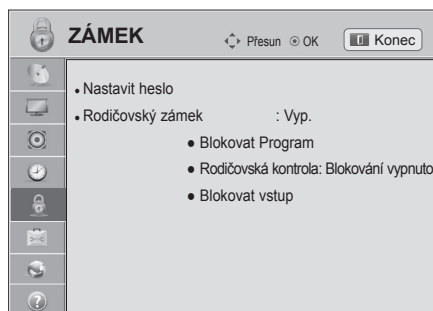

Následující text popisuje dostupná nastavení zámku.

Nastavení	Popis
Nastavit heslo	Změní 4číselné heslo. Výchozí kód PIN je „0“, „0“, „0“, „0“. Je-li zvolenou zemí Francie, heslo není „0“, „0“, „0“, „0“, ale „1“, „2“, „3“, „4“. Je-li zvolenou zemí Francie, nelze heslo nastavit na „0“, „0“, „0“, „0“. Pokud heslo zapomenete, stiskněte na dálkovém ovladači tlačítka „0“, „3“, „2“, „5“.
Rodičovský zámek	Aktivuje a deaktivuje rodičovský zámek.
Blokovat Program	Zablokuje programy s obsahem nevhodným pro děti. Programy lze volit, ale obrazovka je prázdná a zvuk vypnutý. Chcete-li sledovat zamknutý program, zadejte heslo. Tuto funkci je možné používat při nastavení možnosti Rodičovský zámek na „Zap.“.
Rodičovská kontrola	Tato funkce pracuje podle informací získaných od vysílající stanice. Pokud tedy signál obsahuje nesprávné informace, funkce nepracuje. Pro přístup k této nabídce je nutné heslo. Tento přístroj je naprogramován tak, aby si pamatoval poslední nastavení, i když jej vypnete. Zabraňte dětem ve sledování určitých programů pro dospělé na základě nastavení limitu klasifikace programů. Chcete-li sledovat zablokovaný program, zadejte heslo. Klasifikace se liší podle země.
Blokovat vstup	Zablokuje zdroje vstupu. Tuto funkci je možné používat při nastavení možnosti Rodičovský zámek na „Zap.“.

Nastavení pro MOŽNOSTI

- 1 Stisknutím tlačítka **Home** (Domů) přejděte do nabídky Hlavní menu.
- 2 Pomocí navigačních tlačítek přejděte na položku **NASTAVENÍ** a stiskněte **OK**.
- 3 Pomocí navigačních tlačítek přejděte na položku **MOŽNOSTI** a stiskněte **OK**.
- 4 Pomocí navigačních tlačítek přejděte na požadované nastavení nebo položku a stiskněte **OK**.
- Chcete-li se vrátit na předchozí úroveň, stiskněte **BACK (ZPĚT)**.
- 5 Po dokončení stiskněte **EXIT (KONEC)**.



Následující text popisuje dostupná všeobecná nastavení:

Nastavení	Popis																
Jazyk	Zvolí jazyk pro zobrazení nebo zvuk.																
Možnosti																	
Jaz. Nabídka (Language)	Vyberte požadovaný jazyk.																
Jazyk zvuku	Pro funkci Zvuk lze vybrat preferovaný jazyk. Pokud nejsou vysílána zvuková data ve zvoleném jazyce, bude zvuk přehráván ve výchozím jazyce. Informace o jazyce zvuku zobrazené na obrazovce																
	<table border="1"> <thead> <tr> <th>Zobrazení</th> <th>Stav</th> </tr> </thead> <tbody> <tr> <td>N.A</td> <td>Není k dispozici</td> </tr> <tr> <td>MPEG</td> <td>Zvuk MPEG</td> </tr> <tr> <td>D</td> <td>Zvuk Dolby Digital</td> </tr> <tr> <td>→</td> <td>Zvuk pro zrakově postižené</td> </tr> <tr> <td>[ABC]</td> <td>Zvuk pro sluchově postižené</td> </tr> <tr> <td>D+</td> <td>Zvuk Dolby Digital Plus</td> </tr> <tr> <td>HE-AAC</td> <td>Zvuk HE-AAC</td> </tr> </tbody> </table>	Zobrazení	Stav	N.A	Není k dispozici	MPEG	Zvuk MPEG	D	Zvuk Dolby Digital	→	Zvuk pro zrakově postižené	[ABC]	Zvuk pro sluchově postižené	D+	Zvuk Dolby Digital Plus	HE-AAC	Zvuk HE-AAC
Zobrazení	Stav																
N.A	Není k dispozici																
MPEG	Zvuk MPEG																
D	Zvuk Dolby Digital																
→	Zvuk pro zrakově postižené																
[ABC]	Zvuk pro sluchově postižené																
D+	Zvuk Dolby Digital Plus																
HE-AAC	Zvuk HE-AAC																
Jazyk titulků	Jestliže jsou titulky vysílány ve dvou nebo více jazycích, použijte funkci Titulky. Pokud nejsou vysílána data titulků ve zvoleném jazyce, zobrazí se titulky ve výchozím jazyce. Informace o jazyce titulků zobrazené na obrazovce v nabídce OSD																
	<table border="1"> <thead> <tr> <th>Zobrazení</th> <th>Stav</th> </tr> </thead> <tbody> <tr> <td>N.A</td> <td>Není k dispozici</td> </tr> <tr> <td>TEXT</td> <td>Titulky teletextu</td> </tr> <tr> <td>[ABC]</td> <td>Titulky pro nedoslýchavé</td> </tr> </tbody> </table>	Zobrazení	Stav	N.A	Není k dispozici	TEXT	Titulky teletextu	[ABC]	Titulky pro nedoslýchavé								
Zobrazení	Stav																
N.A	Není k dispozici																
TEXT	Titulky teletextu																
[ABC]	Titulky pro nedoslýchavé																
Jazyk textu	V Digitálním režimu použijte funkci Jazyk textu, pokud jsou vysílány dva nebo více jazyků textu. Pokud nejsou teletextová data ve vybraném jazyce vysílána, bude zobrazena výchozí jazyková stránka teletextu.																
<p>! POZNÁMKA</p> <ul style="list-style-type: none"> • Pokud jazyky, které jste zvolili jako hlavní pro Jazyk zvuku, Jazyk titulků a Jazyk textu, nejsou podporovány, můžete vybrat jazyk ze sekundární kategorie. • Jazyk zvuku nebo titulků může být zobrazen v jednodušší formě pomocí 1 až 3 znaků vysílaných poskytovatelem služeb. • Když vyberete doplňkový zvuk (zvuk pro zrakově nebo sluchově postižené), může televizor přehrávat i část hlavního zvuku. 																	

Nastavení	Popis										
Země	<p>Zvolí požadovanou zemi. (Závisí na modelu)</p> <div style="border: 1px solid gray; padding: 10px; margin-top: 10px;"> <p>! POZNÁMKA</p> <ul style="list-style-type: none"> Pokud nastavení Instalační příručky nedokončíte stisknutím tlačítka BACK (ZPĚT) nebo pokud vyprší časový limit zobrazení nabídky OSD na obrazovce, zobrazí se instalační nabídka při každém zapnutí televizoru, dokud nastavení nedokončíte. Pokud vyberete nesprávnou zemi, je možné, že se teletext nezobrazí na obrazovce správně a během provozu teletextu může docházet k potížím. Funkce rozhraní CI (Common Interface) nemusí být použita v závislosti na stavu vysílání v dané zemi. Ovládací tlačítka režimu DTV nemusí být funkční v závislosti na stavu vysílání v dané zemi. V zemi, v níž není pevná regulace digitálního vysílání, nemusí být některé funkce digitální televize funkční v závislosti na okolnostech digitálního vysílání. Nastavení země „Velká Británie“ zvolte pouze pokud se nacházíte na území Spojeného království Velké Británie a Severního Irsku. Je-li jako nastavení země použito „-“, budou k dispozici programy zahrnuté ve standardním pozemním digitálním vysílání, které je dostupné v Evropě, ale některé funkce DTV nemusí fungovat správně. </div>										
Neaktivní podpora (V digitálním režimu)	<p>Pro nedoslýchavé nebo zrakově postižené osoby je k dispozici zvukový komentář nebo titulky.</p> <table border="1" style="width: 100%; border-collapse: collapse;"> <thead> <tr> <th colspan="2" style="text-align: left; padding: 5px;">Možnosti</th> </tr> </thead> <tbody> <tr> <td style="width: 30%; padding: 5px;">Nedoslýchaví</td> <td style="padding: 5px;">Tato funkce slouží nedoslýchavým osobám. Jestliže je zapnuta tato funkce, ve výchozím nastavení se zobrazují titulky.</td> </tr> <tr> <td style="padding: 5px;">Popis zvuku</td> <td style="padding: 5px;">Tato funkce je určena pro nevidomé a vedle základní zvukové stopy poskytuje také zvukový popis právě zobrazované situace. V případě zapnutí funkce Popis zvuku bude základní zvuková stopa a zvukový popis zpřístupněn pouze u těch programů, které tento popis obsahují.</td> </tr> <tr> <td style="padding: 5px;">Hlasitost</td> <td style="padding: 5px;">Mění hlasitost popisu zvuku</td> </tr> <tr> <td style="padding: 5px;">Pípnutí</td> <td style="padding: 5px;">Pípne při výběru programu s popisem zvuku</td> </tr> </tbody> </table>	Možnosti		Nedoslýchaví	Tato funkce slouží nedoslýchavým osobám. Jestliže je zapnuta tato funkce, ve výchozím nastavení se zobrazují titulky.	Popis zvuku	Tato funkce je určena pro nevidomé a vedle základní zvukové stopy poskytuje také zvukový popis právě zobrazované situace. V případě zapnutí funkce Popis zvuku bude základní zvuková stopa a zvukový popis zpřístupněn pouze u těch programů, které tento popis obsahují.	Hlasitost	Mění hlasitost popisu zvuku	Pípnutí	Pípne při výběru programu s popisem zvuku
Možnosti											
Nedoslýchaví	Tato funkce slouží nedoslýchavým osobám. Jestliže je zapnuta tato funkce, ve výchozím nastavení se zobrazují titulky.										
Popis zvuku	Tato funkce je určena pro nevidomé a vedle základní zvukové stopy poskytuje také zvukový popis právě zobrazované situace. V případě zapnutí funkce Popis zvuku bude základní zvuková stopa a zvukový popis zpřístupněn pouze u těch programů, které tento popis obsahují.										
Hlasitost	Mění hlasitost popisu zvuku										
Pípnutí	Pípne při výběru programu s popisem zvuku										
Indikátor napájení	<p>Nastaví zapnutí nebo vypnutí indikátoru na televizoru.</p> <table border="1" style="width: 100%; border-collapse: collapse;"> <thead> <tr> <th colspan="2" style="text-align: left; padding: 5px;">Možnosti</th> </tr> </thead> <tbody> <tr> <td style="width: 30%; padding: 5px;">Světlo pohot. režimu</td> <td style="padding: 5px;">Nastaví zapnutí nebo vypnutí indikátoru v pohotovostním režimu.</td> </tr> <tr> <td style="padding: 5px;">Světlo zapnuto</td> <td style="padding: 5px;">Nastaví zapnutí nebo vypnutí indikátoru při zapnutí napájení.</td> </tr> </tbody> </table>	Možnosti		Světlo pohot. režimu	Nastaví zapnutí nebo vypnutí indikátoru v pohotovostním režimu.	Světlo zapnuto	Nastaví zapnutí nebo vypnutí indikátoru při zapnutí napájení.				
Možnosti											
Světlo pohot. režimu	Nastaví zapnutí nebo vypnutí indikátoru v pohotovostním režimu.										
Světlo zapnuto	Nastaví zapnutí nebo vypnutí indikátoru při zapnutí napájení.										
Ukazatel (Závisí na modelu)	<p>Nastavení ukazatele dálkového ovladače Magic Motion.</p> <table border="1" style="width: 100%; border-collapse: collapse;"> <thead> <tr> <th colspan="2" style="text-align: left; padding: 5px;">Možnosti</th> </tr> </thead> <tbody> <tr> <td style="width: 30%; padding: 5px;">Rychlost</td> <td style="padding: 5px;">Změna rychlosti ukazatele.</td> </tr> <tr> <td style="padding: 5px;">Tvar</td> <td style="padding: 5px;">Výběr tvaru ukazatele.</td> </tr> <tr> <td style="padding: 5px;">Rozměr</td> <td style="padding: 5px;">Změna velikosti ukazatele.</td> </tr> <tr> <td style="padding: 5px;">Zarovnání</td> <td style="padding: 5px;">Zamáváním dálkovým ovladačem doleva a doprava můžete snadno srovnat směr dálkového ovladače s ukazatelem na obrazovce televizoru. Poté se ukazatel automaticky přesune do středu obrazovky.</td> </tr> </tbody> </table>	Možnosti		Rychlost	Změna rychlosti ukazatele.	Tvar	Výběr tvaru ukazatele.	Rozměr	Změna velikosti ukazatele.	Zarovnání	Zamáváním dálkovým ovladačem doleva a doprava můžete snadno srovnat směr dálkového ovladače s ukazatelem na obrazovce televizoru. Poté se ukazatel automaticky přesune do středu obrazovky.
Možnosti											
Rychlost	Změna rychlosti ukazatele.										
Tvar	Výběr tvaru ukazatele.										
Rozměr	Změna velikosti ukazatele.										
Zarovnání	Zamáváním dálkovým ovladačem doleva a doprava můžete snadno srovnat směr dálkového ovladače s ukazatelem na obrazovce televizoru. Poté se ukazatel automaticky přesune do středu obrazovky.										
Nastavení sdílení Smart Share	<p>Nastavení možností DivX a DLNA.</p> <table border="1" style="width: 100%; border-collapse: collapse;"> <thead> <tr> <th colspan="2" style="text-align: left; padding: 5px;">Možnosti</th> </tr> </thead> <tbody> <tr> <td style="width: 30%; padding: 5px;">Reg. kód DivX</td> <td style="padding: 5px;">Zaregistrování televizoru pro přehrávání videa chráněného technologií DivX. (Viz str.70)</td> </tr> <tr> <td style="padding: 5px;">Deaktivace služby DivX</td> <td style="padding: 5px;">Zrušení registrace televizoru. (Viz str.70)</td> </tr> <tr> <td style="padding: 5px;">DMR</td> <td style="padding: 5px;">Aktivace nebo deaktivace připojení DMR (Digital Media Render).</td> </tr> </tbody> </table>	Možnosti		Reg. kód DivX	Zaregistrování televizoru pro přehrávání videa chráněného technologií DivX. (Viz str.70)	Deaktivace služby DivX	Zrušení registrace televizoru. (Viz str.70)	DMR	Aktivace nebo deaktivace připojení DMR (Digital Media Render).		
Možnosti											
Reg. kód DivX	Zaregistrování televizoru pro přehrávání videa chráněného technologií DivX. (Viz str.70)										
Deaktivace služby DivX	Zrušení registrace televizoru. (Viz str.70)										
DMR	Aktivace nebo deaktivace připojení DMR (Digital Media Render).										

Nastavení	Popis								
Data Service (pouze v Irsku)	Tato funkce umožňuje uživatelům zvolit mezi MHEG (digitálním teletextem) a teletextem, pokud jsou oba současně k dispozici. Pokud je k dispozici pouze jedna z nich, aktivuje se funkce MHEG nebo Teletext bez ohledu na vámi vybranou možnost.								
Obnovit výchozí	Obnovení výchozího nastavení televizoru z výroby a vymazání všech uložených programů. Přizpůsobení nastavení televizoru vlastním požadavkům. Při prvním zapnutí televizoru se zobrazí obrazovka pro obnovení výrobního nastavení. <div style="border: 1px solid black; padding: 10px; margin-top: 10px;"> <p>! POZNÁMKA</p> <ul style="list-style-type: none"> Jestliže je zapnutý Rodičovský zámek a vy zapomenete heslo, zadejte na dálkovém ovládači „0“, „3“, „2“, „5“. </div>								
Identif. číslo TV	Přidá ID k připojeným zařízením								
Nastavení režimu	Výchozí výběr je „Použití v domácnosti“. Doporučujeme nastavit televizor do režimu „Použití v domácnosti“, který poskytuje nejlepší obraz v domácím prostředí. <table border="1" style="width: 100%; border-collapse: collapse; margin-top: 5px;"> <thead> <tr> <th colspan="2" style="background-color: #f2f2f2;">Možnosti</th> </tr> </thead> <tbody> <tr> <td style="width: 30%;">Použití v domácnosti</td> <td>Tuto možnost zvolte pro domácí prostředí.</td> </tr> <tr> <td>Předvádění v obchodě</td> <td>Tuto možnost zvolte pro prostředí obchodu.</td> </tr> <tr> <td>Demo režim</td> <td>Toto nastavení zobrazuje zvláštní funkce televizoru. Demo režim můžete zrušit stisknutím libovolného tlačítka, kromě tlačítka Hlasitost a Vypnout zvuk.</td> </tr> </tbody> </table> <div style="border: 1px solid black; padding: 10px; margin-top: 10px;"> <p>! POZNÁMKA</p> <ul style="list-style-type: none"> V režimu Použití v domácnosti není možné používat Demo režim. V režimu Předvádění v obchodě se pro možnost Demo režim automaticky nastaví hodnota Zap. Po nastavení možnosti Demo režim v režimu Předvádění v obchodě na hodnotu Vyp. se možnost Demo režim nespustí a pouze se obnoví původní stav obrazovky. Obrazovka se automaticky restartuje po 5 minutách v Demo režimu. </div>	Možnosti		Použití v domácnosti	Tuto možnost zvolte pro domácí prostředí.	Předvádění v obchodě	Tuto možnost zvolte pro prostředí obchodu.	Demo režim	Toto nastavení zobrazuje zvláštní funkce televizoru. Demo režim můžete zrušit stisknutím libovolného tlačítka, kromě tlačítka Hlasitost a Vypnout zvuk.
Možnosti									
Použití v domácnosti	Tuto možnost zvolte pro domácí prostředí.								
Předvádění v obchodě	Tuto možnost zvolte pro prostředí obchodu.								
Demo režim	Toto nastavení zobrazuje zvláštní funkce televizoru. Demo režim můžete zrušit stisknutím libovolného tlačítka, kromě tlačítka Hlasitost a Vypnout zvuk.								
Automatický start MHP (Pouze Itálie) (Závisí na modelu)	Tato nabídka je povolena pouze v Itálii a služby MHP ostatních zemí nemusí řádně fungovat. Tato funkce je funkcí automatického startu služby MHP, italského datového přenosu. Používá se na kanále se signálem MHP. Je možné, že přenos dat nebude zcela bezproblémový kvůli situaci na vysílací stanici.								
IR Blaster (Závisí na modelu)	Nastavuje se při připojení zařízení Wireless Media Box (prodává se samostatně). Další informace naleznete v návodu k obsluze zařízení „Wireless Media Box“.								

Nastavení pro SÍŤ

- 1 Stisknutím tlačítka **Home (Domů)** přejděte do nabídky Hlavní menu.
- 2 Pomocí navigačních tlačítek přejděte na položku **NASTAVENÍ** a stiskněte **OK**.
- 3 Pomocí navigačních tlačítek přejděte na položku **SÍŤ** a stiskněte **OK**.
- 4 Pomocí navigačních tlačítek přejděte na požadované nastavení nebo položku a stiskněte **OK**.
- Chcete-li se vrátit na předchozí úroveň, stiskněte **BACK (ZPĚT)**.
- 5 Po dokončení stiskněte **EXIT (KONEC)**.



Následující text popisuje dostupná nastavení sítě.

Nastavení	Popis
Nastavení sítě	Konfigurace nastavení sítě (Viz str.45).
Stav sítě	Zobrazení stavu sítě (Viz str.51).
Nastavení Smart TV	Nastavení regionu, pro nějž je poskytována předpověď počasí a správa ID přidanych k televizoru.
Nastavení	
Nastavení země	Nastavení země pro prémiové služby. V závislosti na nastavené zemi jsou poskytovány různé prémiové služby.
Předpověď počasí	Nastavení regionu, pro který se má na pozadí prémiové služby zobrazovat předpověď počasí. Vyberte požadovaný region.
Prémiová verze	Zobrazení verze prémiové služby.
Správa ID	Správa historie přihlášení pro kódy ID, které byly přidány do televizoru.
Reset	Vymazání všech přidanych ID a nainstalovaných aplikací v televizoru. Upozorňujeme, že může dojít k vymazání všech zaplacených aplikací.
Právní upozornění	Zobrazení právního upozornění. (Viz str.53)

Nastavení pro PODPORU

- 1 Stisknutím tlačítka **Home (Domů)** přejděte do nabídky Hlavní menu.
- 2 Pomocí navigačních tlačítek přejděte na položku **NASTAVENÍ** a stiskněte **OK**.
- 3 Pomocí navigačních tlačítek přejděte na položku **PODPORA** a stiskněte **OK**.
- 4 Pomocí navigačních tlačítek přejděte na požadované nastavení nebo položku a stiskněte **OK**.
- Chcete-li se vrátit na předchozí úroveň, stiskněte **BACK (ZPĚT)**.
- 5 Po dokončení stiskněte **EXIT (KONEC)**.

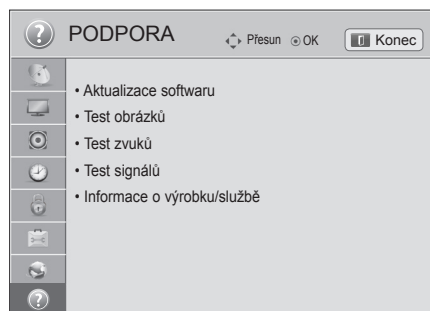

Následující text popisuje dostupná nastavení podpory.

Nastavení	Popis
Aktualizace softwaru	Aktualizace televizoru nejnovějším firmwarem.
Test obrázků	Otestování obrazu nebo vestavěných melodií.
Test zvuků	<ul style="list-style-type: none"> » Jestliže dojde při tomto testu k chybě, zvolte Ano. Zobrazí se informace o výrobku nebo službě. » Pokud nejsou v tomto testu žádné chyby, zkontrolujte stav připojení externích zařízení a prostudujte si příručku k externím zařízením.
Test signálů	<p>Zobrazuje informace o multiplexu (MUX), službě apod.</p> <div style="border: 1px solid black; padding: 10px; margin-top: 10px;"> <p>! POZNÁMKA</p> <ul style="list-style-type: none"> • Zobrazuje informace a sílu signálu naladěného multiplexu (*MUX). • Zobrazuje informace o signálu a název služby vybraného multiplexu (MUX). (*MUX: Vyšší adresář kanálů v digitálním vysílání (jeden MUX obsahuje několik kanálů.)) • Jestliže zvolíte jako vstupní zdroj s automatickým laděním možnost Satelit, test signálu se nezobrazí. Jestliže zvolíte možnost Anténa a satelit nebo Kabel a satelit, zobrazí se test signálu pouze pro anténu nebo kabel. </div>
Informace o výrobku/službě	Zobrazení informací o výrobku nebo službě. Zákaznické středisko služeb se může v jednotlivých zemích lišit.

VYTVÁŘENÍ SPOJENÍ

K televizoru lze připojit různá externí zařízení a přepínáním režimů vstupů volit určité externí zařízení. Další informace o připojování externích zařízení naleznete v návodu konkrétního zařízení.

Dostupná externí zařízení jsou: přijímače HD, přehrávače DVD, videorekordéry, audio systémy, záznamová zařízení USB, počítače, herní zařízení a další externí zařízení.



POZNÁMKA

- Když nahráváte televizní pořad do rekordéru DVD nebo videorekordéru, připojte vstupní kabel televizního signálu k televizoru prostřednictvím rekordéru DVD nebo videorekordéru. Další informace o nahrávání naleznete v návodu k připojenému zařízení.
- Připojení externích zařízení se může u různých modelů lišit.
- Externí zařízení lze připojovat k televizoru bez ohledu na pořadí televizního portu.

Přehled o připojení

K portům na zadním panelu televizoru lze připojit různá externí zařízení.

- 1 Externí zařízení, které chcete připojit k televizoru, najdete podle následujícího vyobrazení.
- 2 Zkontrolujte typ připojení externího zařízení.
- 3 Přejděte na příslušné vyobrazení a zkontrolujte podrobné údaje o připojení.

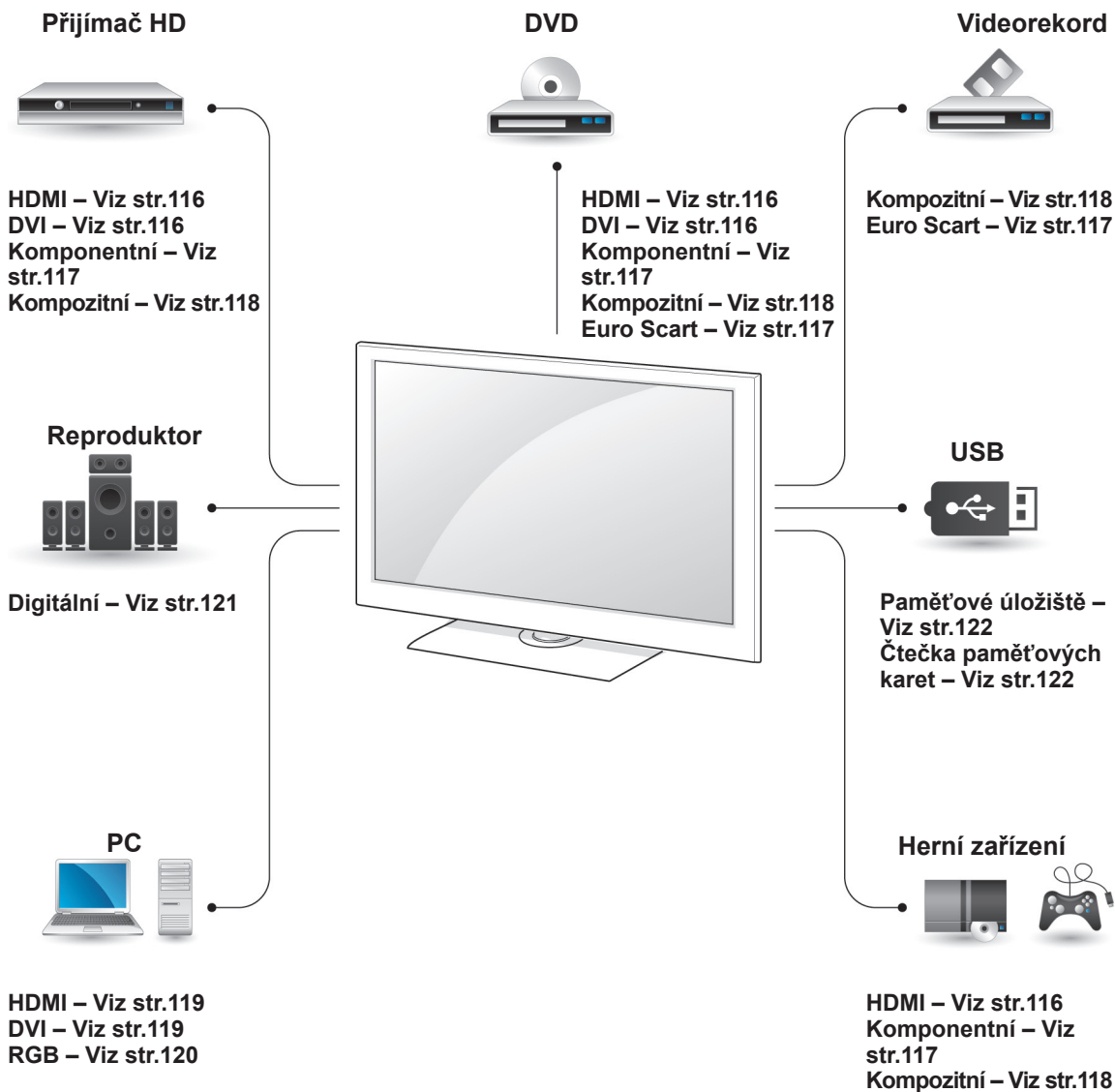

! POZNÁMKA

- Když k televizoru připojujete herní zařízení, použijte kabel dodaný společně s herním zařízením.
- Pokyny k používání externího zařízení naleznete v příslušné příručce.

- Tato část o **VYTVÁŘENÍ SPOJENÍ** používá zejména diagramy pro model 47/55LW95**.
- Uvedený obrázek se může od vašeho televizoru lišit.

Připojení k přijímači HD, DVD nebo videorekordéru

Připojte přijímač HD, DVD nebo videorekordér k televizoru a zvolte odpovídající vstupní režim.

Připojení HDMI

Přenáší signál digitálního videa nebo zvuku z externího zařízení do televizoru. Spojte externí zařízení a televizor pomocí kabelu HDMI podle následujícího vyobrazení.

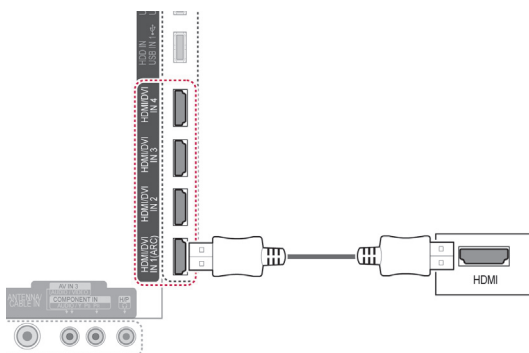

POZNÁMKA

- Použijte nejnovější vysokorychlostní kabel HDMI™ s funkcí CEC (Customer Electronics Control – ovládání spotřební elektroniky).
- Vysokorychlostní kabely HDMI™ jsou testovány pro přenos HD signálu s rozlišením až 1080p a vyšším.

Připojení DVI k HDMI

Přenáší signál digitálního videa z externího zařízení do televizoru. Spojte externí zařízení a televizor pomocí kabelu DVI-HDMI podle následujícího vyobrazení. Chcete-li přenášet signál zvuku, připojte zvukový kabel.

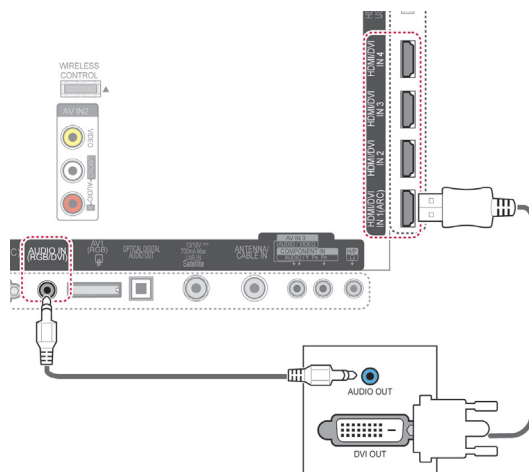

Komponentní připojení

Přenáší signál analogového videa nebo zvuku z externího zařízení do televizoru. Spojte externí zařízení a televizor pomocí komponentního kabelu podle následujícího vyobrazení.

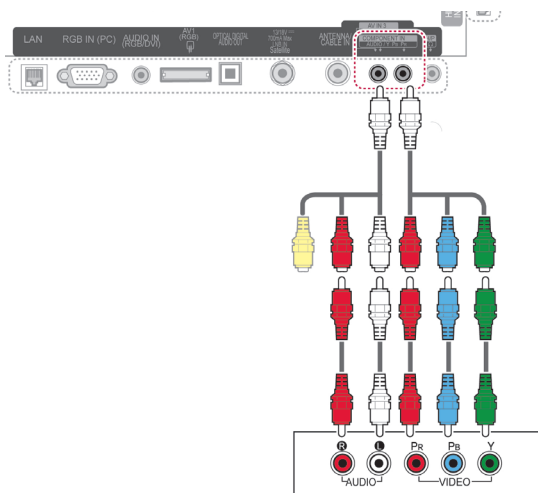

! POZNÁMKA

- Při nesprávné instalaci kabelů se může zobrazit černobílý obraz nebo zkreslené barvy. Ujistěte se, zda jsou v kabelu správně propojeny příslušné barvy.

Připojení přes Euro Scart

Přenáší signál videa nebo zvuku z externího zařízení do televizoru. Spojte externí zařízení a televizor pomocí kabelu Euro Scart podle následujícího vyobrazení. Chcete-li zobrazovat snímky pomocí progresivního skenování, použijte kabel Euro Scart.

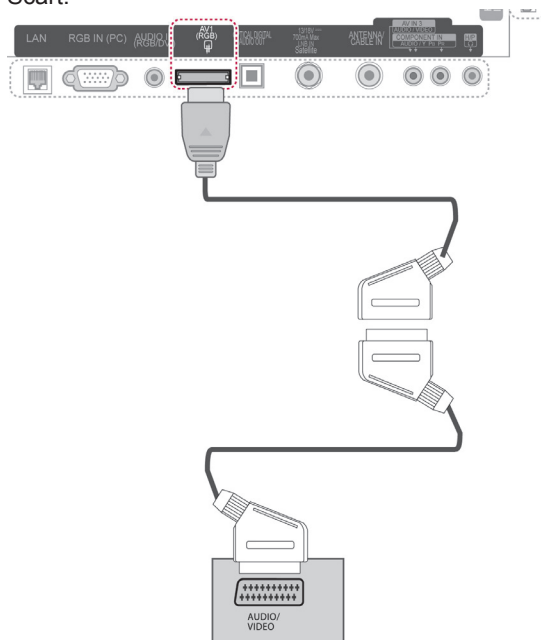

Typ výstupu	AV1	AV1
Aktuální vstupní režim	(Výstup TV ¹)	(Prohází-li naplánované nahrávání DTV pomocí nahrávacího zařízení.)
Digitální TV	Digitální TV	O
Analogová TV, AV	Analogová TV	O
Komponentní/ RGB	Analogová TV	(Vstupní režim je převeden na DTV.)
HDMI	X	X

- 1 Výstup TV: výstup analogových nebo digitálních televizních signálů.

! POZNÁMKA

- Kabel Euro Scart musí být vybaven stíněním signálu.
- Pokud sledujete televizor v 3D režimu, nelze provádět výstup signálů výstupu monitoru prostřednictvím kabelu SCART. (Pouze 3D modely)
- Pokud nastavíte 3D režim na možnost Zapnuto během provádění naplánovaného nahrávání na digitálním televizoru, nelze provádět výstup signálů výstupu monitoru prostřednictvím kabelu SCART ani nahrávání. (Pouze 3D modely)

Kompozitní připojení

Přenáší signál analogového videa nebo zvuku z externího zařízení do televizoru. Spojte externí zařízení a televizor pomocí kompozitního kabelu podle následujícího vyobrazení.

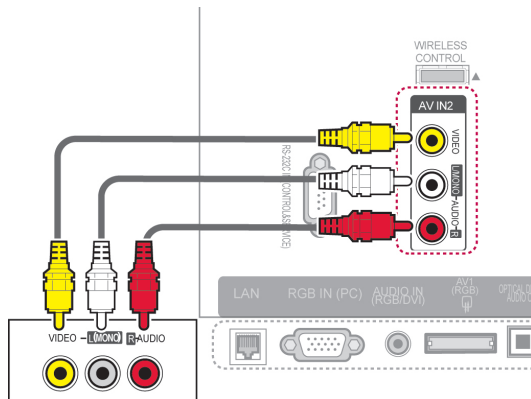

nebo

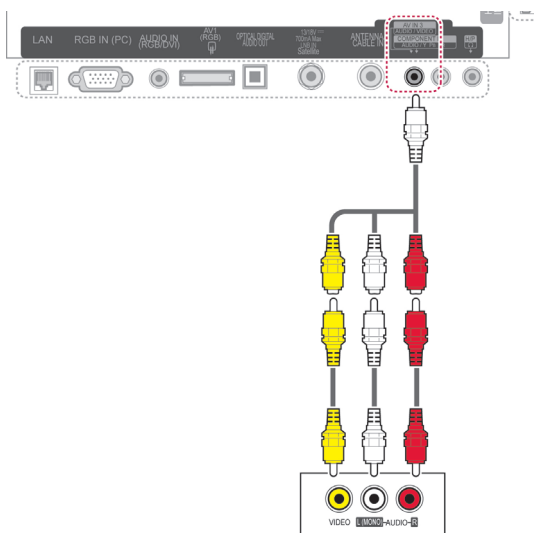

Připojení k počítači



POZNÁMKA

- Pro dosažení co nejlepší kvality obrazu se doporučuje použít televizor s připojením HDMI.



POZNÁMKA

- Máte-li monofonní videorekordér, zapojte audiokabel z videorekordéru do konektoru AUDIO L/MONO na televizoru.

Připojení HDMI

Přenáší signál digitálního videa nebo zvuku z počítače do televizoru. Spojte počítač a televizor pomocí kabelu HDMI podle následujícího vyobrazení.

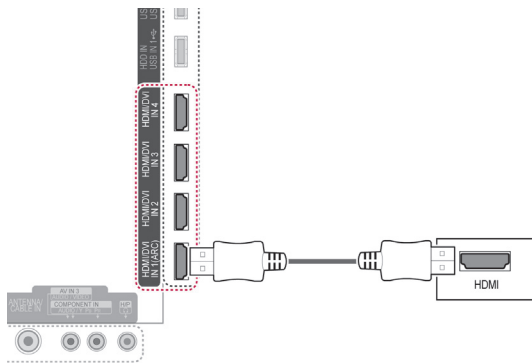

Připojení DVI k HDMI

Přenáší signál digitálního videa z počítače do televizoru. Spojte počítač a televizor pomocí kabelu DVI-HDMI podle následujícího vyobrazení. Chcete-li přenášet signál zvuku, připojte zvukový kabel.

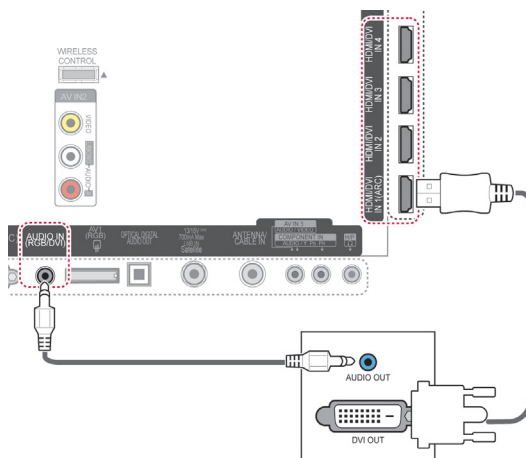

Připojení RGB

Přenáší signál analogového videa z počítače do televizoru. Spojte počítač a televizor pomocí dodaného 15kolíkového signálového kabelu D-sub podle následujícího vyobrazení. Chcete-li přenášet signál zvuku, připojte zvukový kabel.

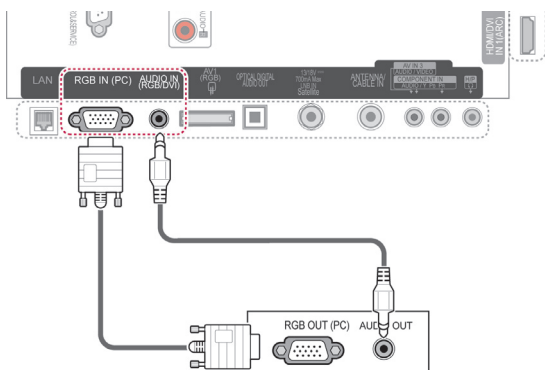

! POZNÁMKA

- V režimu počítače může dojít k rušení souvisejícímu s rozlišením, vertikálním vzorem, kontrastem nebo jasnem. V takovém případě měňte v nabídce rozlišení nebo obnovovací frekvenci či upravujte jas a kontrast pro režim počítače, dokud nebude obraz čistý. Pokud nelze změnit obnovovací frekvenci grafické karty počítače, vyměňte ji nebo se poraďte s výrobcem grafické karty.
- Vstupní časový průběh vlny synchronizace je pro horizontální a vertikální frekvenci odlišný.
- Pro režim PC doporučujeme používat rozlišení 1 920 x 1 080, 60 Hz, které by mělo poskytovat nejlepší kvalitu obrazu.
- Připojte signálový kabel spojený s výstupem pro monitor osobního počítače ke vstupu RGB (PC) televizoru, nebo připojte signálový kabel spojený s výstupem HDMI počítače ke vstupu HDMI IN (nebo HDMI/DVI IN) na televizoru.
- Propojte zvukový kabel z osobního počítače se vstupními zvukovými konektory na televizoru. (Zvukové kabely nejsou součástí balení přístroje.)
- Pokud používáte zvukovou kartu, nastavte podle přání zvuk počítače.
- Pokud grafická karta osobního počítače neposkytuje současně analogový i digitální výstup RGB, použijte pro zobrazení výstupu osobního počítače na televizoru pouze jeden ze vstupů RGB nebo HDMI IN (nebo HDMI/DVI IN).
- Použijete-li kabel HDMI na DVI, režim DOS nemusí v závislosti na videokartě fungovat.
- Pokud použijete příliš dlouhý kabel RGB-PC, může se na obrazovce objevit rušení. Doporučujeme používat kabel kratší než 5 metrů. S takovým kabelem lze dosáhnout nejlepší kvality obrazu.

Připojení zvukového systému

Místo vestavěného reproduktoru můžete používat externí zvukový systém.

! POZNÁMKA

- Pokud používáte externí zvukové zařízení namísto vestavěného reproduktoru, vypněte funkci Reproduktor TV (Viz str.104).

Připojení digitálním optickým zvukovým kabelem

Přenáší signál digitálního videa z televizoru do externího zařízení. Spojte externí zařízení a televizor pomocí optického zvukového kabelu podle následujícího vyobrazení.

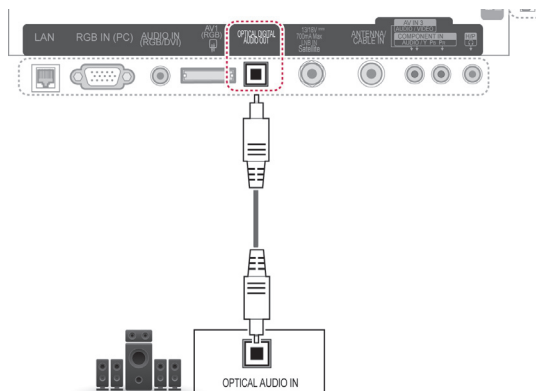

! UPOZORNĚNÍ

- Nedívejte se do optického výstupního portu. Laserový paprsek by vám mohl poškodit zrak.

Připojení sluchátek

Poslech zvuku prostřednictvím sluchátek.

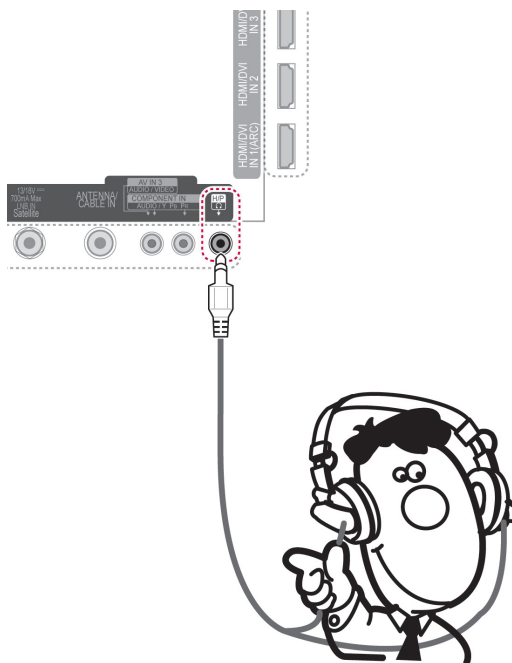

! POZNÁMKA

- Položky nabídky ZVUK při připojení sluchátek nejsou aktivní.
- Při změně **REŽIMU AV** při připojení sluchátek se změna projeví na videu, ale nikoliv ve zvuku.
- Výstup optického digitálního zvuku při připojení sluchátek není k dispozici.
- Impedance sluchátek: 16 Ω
- Maximální výkon sluchátek: 10 mW až 15 mW
- Velikost konektoru pro sluchátka: 0,35 cm

Připojení k portu USB

K televizoru lze připojit záznamové zařízení USB, jako například paměť flash USB, externí pevný disk nebo čtečku paměťových karet USB, a potom prostřednictvím nabídky Smart Share použít různé multimediální soubory. Viz „Připojování záznamových zařízení USB“ a „Procházení souborů“.

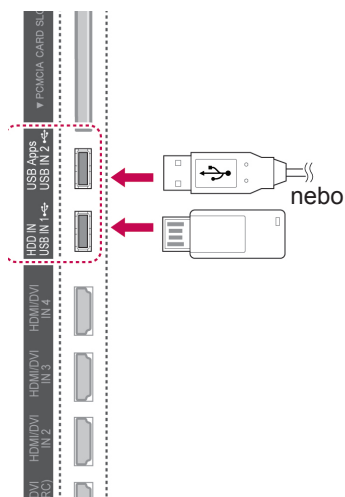

Připojení modulu CI

Pro zobrazení kódovaných (placených) vysílání v režimu digitální televize. Tato funkce není dostupná ve všech zemích. (Viz str.40).

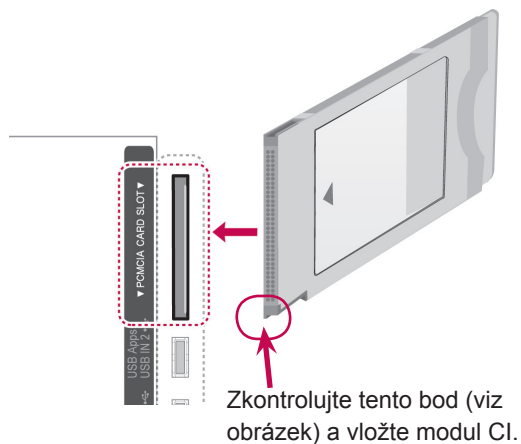

! POZNÁMKA

- Zkontrolujte, zda je modul CI vložen do slotu PCMCIA se správnou orientací. Pokud modul není vložen správně, může dojít k poškození televizoru nebo slotu PCMCIA.

Připojení zařízení Wireless Media Box

Televizory společnosti LG vybavené portem bezdrátového ovládání podporují zařízení LG Wireless Media Box, které se prodává samostatně. Po připojení hardwarového klíče Wireless Ready Dongle (dodává se spolu se zařízením Wireless Media Box) k televizoru lze k zařízení LG Wireless Media Box připojit externí zařízení. Signál video a audio se pak bude do televizoru odesílat bezdrátově.

Pokyny k obsluze viz příručka k zařízení Wireless Media Box.

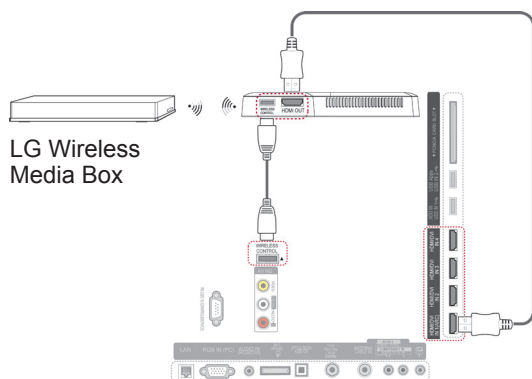

! POZNÁMKA

- Při použití externího zařízení připojeného k zařízení Wireless Media Box nemusí některé funkce nabídky televizoru fungovat.

Připojení SIMPLINK

Můžete přehrávat a ovládat zařízení AV připojené kabelem HDMI přes HDMI-CEC. Tento televizor může fungovat se zařízeními, která podporují HDMI-CEC, plně podporována jsou však pouze zařízení s logem .

Připojte jeden konec kabelu HDMI k vývodu HDMI/DVI IN nebo HDMI IN na zadní straně televizoru a druhý konec připojte k zařízení SIMPLINK.

! POZNÁMKA

- Pokud připojené zařízení nepodporuje HDMI-CEC, funkce SIMPLINK není k dispozici.
- Pro využívání funkce SIMPLINK je třeba použít Vysokorychlostní kabel HDMI s funkcí *CEC. (*CEC: Consumer Electronics Control – ovládání spotřební elektroniky).
- SIMPLINK nemusí správně fungovat při použití zařízení jiného výrobce, které je vybaveno funkcí HDMI-CEC.
- U bezdrátového externího výstupu není funkce SIMPLINK podporována.

Aktivace a použití nabídky SIMPLINK

- 1 Stisknutím tlačítka **INPUT (VSTUP)** přejděte na zdroje vstupu.
- 2 Stisknutím červeného tlačítka přejděte do nabídky SIMPLINK.
- 3 Pomocí navigačních tlačítek zvolte možnost **Zapnuto**.
- 4 Pomocí navigačních tlačítek přejděte na jedno ze zařízení a stiskněte **OK**.

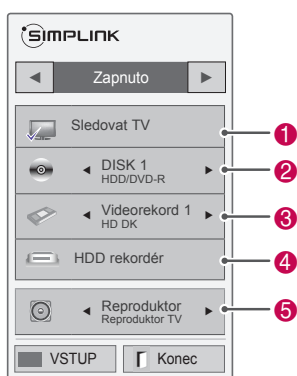

Č.	Popis
1	Zobrazí předchozí sledovaný televizní kanál.
2	Přehraje disky. Pokud je k dispozici více disků, zobrazí se název disku ve spodní části obrazovky.
3	Ovládá připojený videorekordér.
4	Přehrávání nahrávek z pevného disku: Ovládá nahrávku uloženou na pevném disku.
5	Výstup zvuku do reproduktoru domácího kina nebo Výstup zvuku do televizoru: Mění výstup zvuku do reproduktoru domácího kina nebo do televizního reproduktoru.

- Před vybraným zařízením se zobrazí zaškrtnutí.
- Dostupná zařízení se zobrazí světle.
- Nedostupná zařízení se zobrazí šedě.

- 5 Nyní lze ovládat zařízení AV.
 - **Přímé přehrávání:** Po připojení AV zařízení k televizoru můžete zařízení přímo ovládat a přehrávat média bez dalšího nastavování.
 - **Vybrat zařízení:** Umožňuje zvolit jedno z AV zařízení připojených k televizoru.
 - **Přehrávání disku:** Připojená zařízení AV ovládejte pomocí navigačních tlačítek, tlačítka **OK**, **▶**, **■**, **II**, **◀◀** a **▶▶**.
 - **Vypnutí všech zařízení:** Pokud vypnete televizor, všechna připojená zařízení se také vypnou.
 - **Přepínač zvukového výstupu:** Nabízí jednoduchý způsob přepínání zvukového výstupu.
 - **Synchronizace zapnuta:** Pokud začne přehrávat zařízení s funkcí SIMPLINK připojené ke konektoru HDMI, televizor se automaticky zapne.

! POZNÁMKA

- Pokud změníte zdroj vstupu stisknutím tlačítka **INPUT (VSTUP)**, zastaví se funkce zařízení SIMPLINK.
- Pokud zvolíte zařízení s funkcí domácího kina, výstup zvuku se automaticky přepne na reproduktor domácího kina a reproduktor TV se vypne.
- Pokud systém domácího kina připojený přes SIMPLINK nepřehrává zvuk z televizoru, spojte optickým kabelem vývod DIGITAL AUDIO OUT (DIG. AUDIO VÝSTUP) na zadní straně televizoru s vývodem DIGITAL AUDIO IN (DIGITÁLNÍ ZVUKOVÝ VSTUP) na zadní straně zařízení SIMPLINK.

TELETEXT

- Tato funkce není dostupná ve všech zemích. Teletext je bezplatná služba vysílaná většinou televizních stanic, která poskytuje nejnovější informace o událostech, počasí, televizních programech, kurzech akcií a mnoha dalších tématech.

Dekodér teletextu tohoto televizoru může podporovat systémy JEDNODUCHÉHO, TOP a FASTEXT (RYCHLÉHO) teletextu. JEDNODUCHÝ teletext (standardní teletext) je tvořen mnoha stránkami, které se vybírají přímým zadáním čísla příslušné stránky. TOP a FASTEXT (RYCHLÝ TELETEXT) jsou modernější metody, které umožňují rychlý a snadný výběr informací z teletextu.

Zapnutí/vypnutí

Stisknutím tlačítka TEXT přepnete na zobrazení teletextu. Na obrazovce se objeví úvodní nebo naposledy prohlížená stránka teletextu. V záhlaví obrazovky se zobrazí dvě čísla stránek, název televizní stanice datum a čas. První číslo označuje vaši volbu stránky, zatímco druhé číslo označuje právě zobrazenou stránku. Dalším stisknutím tlačítka **TEXT** vypnete zobrazení teletextu. Znovu se zobrazí předchozí režim.

Jednoduchý teletext

Výběr stránky

- 1 Zadejte požadované číslo stránky jako třímístné číslo pomocí ČÍSELNÝCH tlačítek. Jestliže během zadávání čísla stránky stisknete nesprávné číslo, musíte dokončit třímístné číslo a teprve poté můžete číslo zadat znovu.
- 2 Tlačítko **P** \wedge \vee můžete také použít pro výběr předcházející nebo následující stránky.

Teletext TOP

Průvodce uživatele zobrazí u spodního okraje obrazovky čtyři pole – červené, zelené, žluté a modré. Žluté pole udává další skupinu a modré pole označuje další blok.

Výběr bloku/skupiny/stránky

- 1 Pomocí modrého tlačítka můžete přecházet mezi jednotlivými bloky.
- 2 Pomocí žlutého tlačítka můžete pokračovat na další skupinu s automatickým přesunutím na další blok.
- 3 Pomocí zeleného tlačítka můžete pokračovat na další existující stránku s automatickým přechodem na další skupinu.
- 4 Ke stejnému účelu lze použít tlačítko **P** \wedge . Červeným tlačítkem se vrátíte na předchozí výběr. Alternativně lze použít tlačítko **P** \vee .

Přímý výběr stránky

Stejně jako v režimu JEDNODUCHÝ teletext můžete i v režimu TOP vybrat stránku zadáním třiciferného čísla pomocí ČÍSELNÝCH tlačítek.

Fastext

U spodního okraje obrazovky jsou uvedeny barevně kódované stránky teletextu, které lze zvolit stisknutím tlačítek odpovídající barvy.

Výběr stránky

- 1 Po stisknutí tlačítka **T.OPT (Možnosti textu)** můžete pomocí navigačního tlačítka zvolit nabídku . Zobrazte stránku indexu.
- 2 Barevnými tlačítky můžete vybrat stránky, které jsou zobrazeny na spodním řádku a mají odpovídající barevný kód.
- 3 Stejně jako v režimu JEDNODUCHÝ teletext můžete i v režimu FASTEXT (RYCHLÝ TELETEXT) vybrat stránku zadáním třiciferného čísla stránky pomocí ČÍSELNÝCH tlačítek.
- 4 Tlačítko **P** \wedge \vee můžete také použít pro výběr předcházející nebo následující stránky.

Speciální funkce pro teletext

Stiskněte tlačítko **T. OPT (Možnosti textu)** a poté pomocí navigačního tlačítka vyberte nabídku **Možnosti textu**.

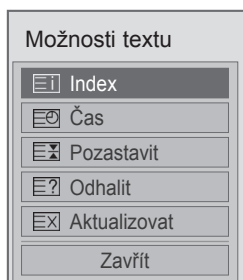

Index

Výběr jednotlivých stránek indexu.

Čas

Při sledování televizního programu zobrazíte výběrem této nabídky v horním pravém rohu obrazovky čas.

Stisknutím tohoto tlačítka v režimu teletextu vyberete číslo dílčí stránky. Číslo dílčí strany se zobrazí ve spodní části obrazovky. Pro přidržení nebo změnu dílčí strany stiskněte červené nebo zelené tlačítko, **<** **>** nebo ČÍSELNÁ tlačítka.

Pozastavit

Zastaví automatickou změnu stránky, která nastává v případě, že se stránka skládá ze dvou a více dílčích stránek. Údaj o počtu dílčích stránek a zobrazené dílčí stránce je obvykle uveden na obrazovce pod časem. Pokud je tato nabídka vybrána, zobrazí se v levém horním rohu obrazovky znak zastavení a automatická změna stránky není aktivní.

Odhalit

Výběrem této nabídky zobrazíte skryté informace, například řešení hádanek nebo kvízů.

Aktualizovat

V tomto okamžiku bude na obrazovce zobrazen televizní program, zatímco teletext načítá novou teletextovou stránku. V levém horním rohu bude zobrazena ikona. Jakmile bude k dispozici aktualizovaná stránka, změní se ikona na číslo stránky. Opětovným výběrem této nabídky zobrazíte aktualizovanou stránku teletextu.

POZNÁMKA

- Ve Velké Británii (v digitálním režimu) tlačítko **T. OPT (MOŽNOSTI TEXTU)** nefunguje.

DIGITÁLNÍ TELETEXT

- Tato funkce pracuje pouze ve Velké Británii a Irsku.

Přístroj umožňuje přístup k digitálnímu teletextu poskytujícímu rozšířené možnosti textu, grafiky a další možnosti.

Tento digitální teletext umožňuje využívat speciální služby digitálního teletextu a provozovatele vysílající digitální teletext.

Teletext v rámci digitální služby



- 1 Stisknutím číselných tlačítek nebo tlačítka **P** \wedge \vee vyberte digitální službu, která vysílá digitální teletext.
- 2 Sledujte indikace v digitálním teletextu a přejděte na další krok pomocí tlačítek **TEXT**, **OK**, navigačních tlačítek, červeného, zeleného, žlutého, modrého tlačítka nebo **ČÍSELNÝCH** tlačítek atd.
- 3 Chcete-li změnit službu digitálního teletextu, vyberte jinou službu pomocí číselných tlačítek nebo tlačítka **P** \wedge \vee .

Teletext v digitální službě



- 1 Pomocí číselných tlačítek nebo tlačítka **P** \wedge \vee vyberte některou službu, která vysílá digitální teletext.
- 2 Stisknutím tlačítka **TEXT** nebo barevného tlačítka zapněte teletext.
- 3 Sledujte indikace v digitálním teletextu a přejděte na další krok pomocí tlačítek **OK**, navigačních tlačítek, červeného, zeleného, žlutého, modrého tlačítka nebo **ČÍSELNÝCH** tlačítek atd.
- 4 Stisknutím tlačítka **TEXT** nebo barevného tlačítka vypněte digitální teletext a přejděte zpět na sledování televizního vysílání.

Některé služby mohou umožňovat přístup k textovým službám stisknutím červeného tlačítka.

ÚDRŽBA

V zájmu co nejlepší funkčnosti a prodloužení životnosti televizor pravidelně aktualizujte a čistěte.

Aktualizace firmwaru televizoru

Připojte se k serveru s aktualizacemi firmwaru nebo službě OTA a stáhněte si a nainstalujte nejnovější firmware pro vylepšení nebo změnu funkcí výrobku nebo přidání nových funkcí.

V závislosti na internetovém prostředí nebo síle signálu digitální televize nemusí aktualizace firmwaru správně fungovat. V takovém případě lze získat nejnovější aktualizaci firmwaru u autorizovaného servisního střediska společnosti LG Electronics.

Zjištění aktuální verze firmwaru nebo jeho aktualizace

- 1 Stisknutím tlačítka **Home (Domů)** přejděte do nabídky Hlavní menu.
- 2 Pomocí navigačních tlačítek přejděte na položku **NASTAVENÍ** a stiskněte **OK**.
- 3 Pomocí navigačních tlačítek přejděte na položku **PODPORA** a stiskněte **OK**.
- 4 Pomocí navigačních tlačítek přejděte na položku **Akt. softwaru** a stiskněte **OK**.
Zobrazí se aktuální verze firmwaru.
- 5 Výběrem položky **Zkontrolovat aktuální verzi** lze ručně zjistit novou verzi firmwaru.

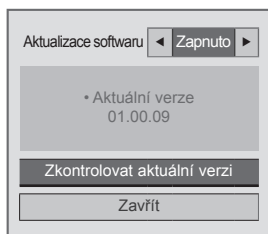

Jestliže provedete volbu **Akt. softwaru – Zap.**, televizor vyhledá nový firmware prostřednictvím služby NSU*/OTA* a na obrazovce se objeví překryvné okno s aktualizací.

* NSU (Network Software Update): Jestliže je televizor připojen k internetu, vyhledá nový firmware nahraný na serveru společnosti LG.

* OTA(Over The Air): Při sledování digitálního vysílání se do televizoru přenese nový firmware prostřednictvím digitálního televizního signálu.

! POZNÁMKA

- Během aktualizace firmwaru neodpojujte kabel LAN, nevypínejte televizor ani neodpojujte napájecí kabel.
- Jestliže během aktualizace firmwaru prostřednictvím služby OTA přepnete kanál, aktualizace se zastaví. Když přejdete zpět na původní kanál, proces se obnoví. Aktualizace pokračuje i po vypnutí napájení dálkovým ovladačem. V takovém případě je běžné, že se změní barva indikace napájení a na obrazovce se zobrazí tlumené světlo. Po dokončení aktualizace bude systém normálně fungovat.
- Během aktualizace softwaru prostřednictvím NSU není dostupná prémiová služba.
- Stav aktualizace softwaru lze zjistit v nabídce Akt. softwaru nebo v informacích o aktualizaci zobrazených pod bannerem kanálu.
- Služba pro aktualizaci spojení (pouze u modelů pro Skandinávii): Stisknutím tohoto tlačítka na dálkovém ovladači Magic Motion nebo červeného tlačítka můžete zjistit dostupnost služby LG OTA v kanálu digitální televize – pod bannerem kanálu se zobrazí zpráva „Kontrola aktualizace“.

- 6 Po dokončení aktualizace se televizor za 5 sekund automaticky restartuje.
Možná budete muset znovu provést některá nastavení v nabídce **NASTAVENÍ**, **OBRAZ** nebo **ZVUK**.

! POZNÁMKA

- Nelze přejít zpět na starší verzi firmwaru.
- Doba aktualizace firmwaru se může lišit v závislosti na velikosti firmwaru, stavu sítě nebo síle signálu digitální televize.
- Jestliže se nezdaří stažení aktualizace firmwaru při použití bezdrátového spojení, připojte dočasně kabel přímo ke směrovači. Jestliže se ani potom nestáhne, obraťte se na středisko péče o zákazníky.

Čištění televizoru



UPOZORNĚNÍ

- Nezapomeňte nejprve vypnout napájení a odpojit napájecí kabel i všechny ostatní kabely.
- Pokud je televizor delší dobu bez dohledu a nepoužívá se, odpojte napájecí kabel z elektrické zásuvky, abyste zamezili poškození bleskem nebo proudovým rázem.

Obrazovka a rám

Chcete-li odstranit prach nebo drobné znečištění, otřete povrch suchou, čistou a měkkou utěrkou. Chcete-li odstranit silné znečištění, otřete povrch měkkou utěrkou navlhčenou v čisté vodě nebo v roztoku jemného saponátu. Ihned po otření osušte povrch suchou utěrkou.



UPOZORNĚNÍ

- Netlačte na povrch, nepřejíždějte po něm ani do něj neťukejte nehtem nebo ostrým předmětem, jinak dojde k poškrábání obrazovky a obraz bude zkreslený.
- Nepoužívejte chemické látky, jako jsou vosky, benzen, alkohol, øedidla, insekticidy, osvižovaèe vzduchu, lubrikanty, protože mohou poškodit povrchovou úpravu obrazovky a způsobit zminu zbarvení.

Skříňka a stojan

Chcete-li odstranit prach nebo drobné znečištění, otřete skříňku suchou, čistou a měkkou utěrkou. Chcete-li odstranit silné znečištění, otřete skříňku měkkou utěrkou navlhčenou v čisté vodě nebo ve vodě s přidáním malého množství jemného saponátu. Ihned po otření osušte povrch suchou utěrkou.



UPOZORNĚNÍ

- Na povrch nestříkejte tekutinu. Pokud se do televizoru dostane voda, může dojít k požáru, zranění elektrickým proudem nebo nesprávné funkci.
- Nepoužívejte chemické látky, které mohou poškodit povrch.

Napájecí kabel

Pravidelně odstraňujte prach nebo nečistotu nahromaděnou na napájecím kabelu.

Prevence „vypálení obrazu“ na obrazovce televizoru

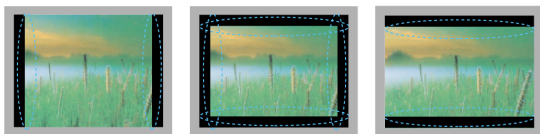

- Pokud obrazovka televizoru dlouhou dobu zobrazuje statický obrázek, může se obrázek „obtisknout“ do obrazovky a trvale naruší obraz na obrazovce. Jedná se o tzv. „vypálení obrazu“, na které se nevztahuje záruka.
- Pokud je poměr stran televizoru dlouhou dobu nastaven na 4:3, může se na obrazovku vypálit obdélníková plocha.
- Abyste předešli vypálení obrazu, nezobrazujte na televizoru dlouho statický obrázek (2 nebo více hodin u LCD, 1 nebo více hodin u plazmového televizoru).

ODSTRAŇOVÁNÍ POTÍŽÍ

Obecně

Problém	Řešení
Televizor nelze ovládat dálkovým ovladačem.	<ul style="list-style-type: none"> Zkontrolujte čidlo dálkového ovladače a zkuste znovu. Zkontrolujte, zda se mezi produktem a dálkovým ovladačem nenachází překážka. Zkontrolujte stav baterií a zda jsou správně vloženy (⊕ na ⊕, ⊖ na ⊖). Zkontrolujte, zda je pro použití dálkového ovladače nastaven odpovídající režim vstupu, například TV nebo Videorekord.
Nezobrazuje se žádný obraz a není slyšet žádný zvuk.	<ul style="list-style-type: none"> Zkontrolujte, zda je výrobek zapnutý. Zkontrolujte, zda je napájecí kabel připojen k elektrické zásuvce. Zkontrolujte, zda není vadná elektrická zásuvka – připojte do ní jiná zařízení.
Po zapnutí televizoru se pomalu zobrazuje obraz.	<ul style="list-style-type: none"> Při spouštění zařízení je obraz potlačen. Jedná se o normální jev. Pokud se obraz nezobrazí během několika minut, odpojte televizor na 30 sekund a zkuste znovu. Pokud se obraz stále nezobrazuje, obraťte se na autorizované servisní středisko ve svém regionu.
Nelze připojit externí zařízení.	<ul style="list-style-type: none"> Prostudujte si část „Přehled o připojení“ a připojte externí zařízení.
Televizor se náhle vypne.	<ul style="list-style-type: none"> Zkontrolujte nastavení napájení. Mohlo dojít k výpadku napájení. Zkontrolujte, zda není v Nastavení času aktivována funkce Automatického vypnutí. Prostudujte si část „Časovač vypnutí“. Je-li televizor zapnutý, ale bez signálu, vypne se televizor automaticky po 15 minutách nečinnosti.

Audio

Problém	Řešení
Nezobrazí se žádný obraz, ani není slyšet žádný zvuk.	<ul style="list-style-type: none"> Stiskněte tlačítko + nebo -. Zkontrolujte, zda není vypnutý zvuk stisknutím tlačítka MUTE (VYPNOUT ZVUK). Procházejte jiné kanály. Může se jednat o problém vysílání. Zkontrolujte správné připojení zvukových kabelů. Zkontrolujte, zda je v možnosti nabídky aktivována funkce Reprodukce TV.
Z jednoho reproduktoru není slyšet zvuk	<ul style="list-style-type: none"> Upravte možnost Stereováha v nabídce.
Zevnitř televizoru vychází neobvyklý zvuk.	<ul style="list-style-type: none"> V důsledku změn vlhkosti nebo teploty okolí může výrobek při zapnutí nebo vypnutí vydávat neobvyklé zvuky. Nejedná se o poruchu výrobku.

Video

Problém	Řešení
Obraz se zobrazí černobíle nebo je nízká kvalita barev.	<ul style="list-style-type: none"> • Upravte nastavení barev v nabídce. • Udržujte dostatečnou vzdálenost mezi tímto výrobkem a jinými elektronickým výrobky. • Procházejte jiné kanály. Může se jednat o problém vysílání.
Zobrazují se vodorovné nebo svislé pruhy nebo je obraz rozmazaný	<ul style="list-style-type: none"> • Zkontrolujte, zda nedochází k lokálnímu rušení, například elektrickým přístrojem nebo elektrickým nářadím.
Na obrazu se objevují čáry nebo pásy	<ul style="list-style-type: none"> • Zkontrolujte anténu nebo nasměrujte anténu správným směrem.
Při vypnutí výrobku se objevují pa-obrazy (tzv. „duchy“)	<ul style="list-style-type: none"> • Některé pixely mohou být poškozené dlouhodobým zobrazením statického ob-rázku (vypálení obrazu). Za účelem prevence poškození pixelů obrazovky pou-žívejte šetřič obrazovky.
Napájení je zapnuto, ale obrazovka je neobyčejně tmavá.	<ul style="list-style-type: none"> • Upravte nastavení jasu a kontrastu v nabídce.
Na obrazovce se zobrazí hlášení „Není signál“.	<ul style="list-style-type: none"> • Zkontrolujte, zda je televizor řádně propojen kabelem s jinými výrobky. • Zkontrolujte vybraný zdroj vstupu stisknutím tlačítka INPUT (VSTUP).
Na obrazovce se zobrazují černé skvmy.	<ul style="list-style-type: none"> • Na obrazovce se může objevit několik pixelů červené, zelené, bílé nebo černé barvy, které mohou být způsobeny jedinečnými charakteristikami panelu LCD. Jedná se o normální jev.
Je vadná kompenzace zobrazení.	<ul style="list-style-type: none"> • Upravte nastavení pozice v nabídce. • Zkontrolujte, zda výrobek podporuje rozlišení a frekvenci grafické karty. Pokud je frekvence mimo rozsah, nastavte doporučené rozlišení v nastavení zobraze-ní externího zařízení.
Na pozadí obrazovky se zobrazu-jí tenké čáry.	<ul style="list-style-type: none"> • Zkontrolujte kabelové připojky videa.
Zobrazují se vodorovné šумы nebo se rozmazávají znaky.	<ul style="list-style-type: none"> • Upravte nastavení fáze v nabídce. Prostudujte si část „OBRAZOVKA“.
Některé kanály mají špatný příjem	<ul style="list-style-type: none"> • Procházejte jiné kanály. Může se jednat o problém vysílání. • Signál dané stanice může být slabý. Nasměrujte anténu správným směrem. • Zkontrolujte, zda nedochází k lokálnímu rušení, například elektrickým přístro-jem nebo elektrickým nářadím.

TECHNICKÉ ÚDAJE

MODELY		32LV55**	37LV55**
		32LV5500-ZC / 32LV550S-ZE / 32LV550T-ZC / 32LV550W-ZC / 32LV550G-ZC	37LV5500-ZC / 37LV550S-ZE / 37LV550T-ZC / 37LV550W-ZC / 37LV550G-ZC
Rozměry (Š x V x H)	S podstavcem	776,0 mm x 549,0 mm x 240,0 mm	896,0 mm x 617,0 mm x 240,0 mm
	Bez podstavce	776,0 mm x 485,0 mm x 34,9 mm	896,0 mm x 553,0 mm x 34,9 mm
Hmotnost	S podstavcem	10,8 kg	12,6 kg
	Bez podstavce	8,8 kg	10,8 kg
Napájecí napětí		100-240 V st ~ 50 / 60 Hz	100-240 V st ~ 50 / 60 Hz
Příkon		120 W	130 W
MODELY		42LV55**	47LV55**
		42LV5500-ZC / 42LV550S-ZE / 42LV550T-ZC / 42LV550W-ZC / 42LV550G-ZC	47LV5500-ZC / 47LV550S-ZE / 47LV550T-ZC / 47LV550W-ZC / 47LV550G-ZC
Rozměry (Š x V x H)	S podstavcem	1012,0 mm x 683,0 mm x 256,0 mm	1121,0 mm x 746,0 mm x 256,0 mm
	Bez podstavce	1012,0 mm x 617,0 mm x 29,9 mm	1121,0 mm x 678,0 mm x 29,9 mm
Hmotnost	S podstavcem	15,5 kg	20,7 kg
	Bez podstavce	13,2 kg	18,4 kg
Napájecí napětí		100-240 V st ~ 50 / 60 Hz	100-240 V st ~ 50 / 60 Hz
Příkon		140 W	150 W

Výše uvedené specifikace výrobku se mohou za účelem zlepšení funkcí výrobku změnit bez předchozího upozornění.

MODELY		32LV57**	37LV57**
		32LV5700-ZA / 32LV571S-ZA / 32LV570S-ZB / 32LV570T-ZA / 32LV570W-ZB / 32LV570G-ZB	37LV5700-ZA / 37LV571S-ZA / 37LV570S-ZB / 37LV570T-ZA / 37LV570W-ZB / 37LV570G-ZB
Rozměry (Š x V x H)	S podstavcem	766,0 mm x 545,0 mm x 240,0 mm	896,0 mm x 617,0 mm x 240,0 mm
	Bez podstavce	766,0 mm x 491,0 mm x 41,0 mm	896,0 mm x 558,0 mm x 35,9 mm
Hmotnost	S podstavcem	10,7 kg	12,8 kg
	Bez podstavce	8,9 kg	11,0 kg
Napájecí napětí		100-240 V st ~ 50 / 60 Hz	100-240 V st ~ 50 / 60 Hz
Příkon		120 W	130 W
MODELY		42LV57**	47LV57**
		42LV5700-ZA / 42LV571S-ZA / 42LV570S-ZB / 42LV570T-ZA / 42LV570W-ZB / 42LV570G-ZB	47LV5700-ZA / 47LV571S-ZA / 47LV570S-ZB / 47LV570T-ZA / 47LV570W-ZB / 47LV570G-ZB
Rozměry (Š x V x H)	S podstavcem	999,0 mm x 681,0 mm x 255,0 mm	1109,0 mm x 744,0 mm x 255,0 mm
	Bez podstavce	999,0 mm x 623,0 mm x 30,9 mm	1109,0 mm x 684,0 mm x 30,9 mm
Hmotnost	S podstavcem	15,7 kg	20,2 kg
	Bez podstavce	13,4 kg	17,9 kg
Napájecí napětí		100-240 V st ~ 50 / 60 Hz	100-240 V st ~ 50 / 60 Hz
Příkon		140 W	150 W
MODELY		55LV57**	
		55LV5700-ZA / 55LV571S-ZA / 55LV570S-ZB / 55LV570T-ZA / 55LV570W-ZB / 55LV570G-ZB	
Rozměry (Š x V x H)	S podstavcem	1286,0 mm x 848,0 mm x 338,0 mm	
	Bez podstavce	1286,0 mm x 784,0 mm x 30,9 mm	
Hmotnost	S podstavcem	26,2 kg	
	Bez podstavce	22,1 kg	
Napájecí napětí		100-240 V st ~ 50 / 60 Hz	
Příkon		170 W	

Výše uvedené specifikace výrobku se mohou za účelem zlepšení funkcí výrobku změnit bez předchozího upozornění.

MODELY		32LW55**	37LW55**
Rozměry (Š x V x H)	S podstavcem	776,0 mm x 549,0 mm x 240,0 mm	896,0 mm x 617,0 mm x 240,0 mm
	Bez podstavce	776,0 mm x 485,0 mm x 34,9 mm	896,0 mm x 553,0 mm x 34,9 mm
Hmotnost	S podstavcem	10,8 kg	12,6 kg
	Bez podstavce	8,8 kg	10,8 kg
Napájecí napětí		100-240 V st ~ 50 / 60 Hz	100-240 V st ~ 50 / 60 Hz
Příkon		120 W	130 W
MODELY		42LW55**	47LW55**
Rozměry (Š x V x H)	S podstavcem	1012,0 mm x 683,0 mm x 256,0 mm	1121,0 mm x 746,0 mm x 256,0 mm
	Bez podstavce	1012,0 mm x 617,0 mm x 29,9 mm	1121,0 mm x 678,0 mm x 29,9 mm
Hmotnost	S podstavcem	15,5 kg	20,7 kg
	Bez podstavce	13,2 kg	18,4 kg
Napájecí napětí		100-240 V st ~ 50 / 60 Hz	100-240 V st ~ 50 / 60 Hz
Příkon		140 W	150 W
MODELY		55LW55**	
Rozměry (Š x V x H)	S podstavcem	1298,0 mm x 849,0 mm x 341,0 mm	
	Bez podstavce	1298,0 mm x 778,0 mm x 29,9 mm	
Hmotnost	S podstavcem	26,5 kg	
	Bez podstavce	21,7 kg	
Napájecí napětí		100-240 V st ~ 50 / 60 Hz	
Příkon		170 W	

Výše uvedené specifikace výrobku se mohou za účelem zlepšení funkcí výrobku změnit bez předchozího upozornění.

MODELY		32LW57**	37LW57**
Rozměry (Š x V x H)	S podstavcem	766,0 mm x 545,0 mm x 240,0 mm	896,0 mm x 617,0 mm x 240,0 mm
	Bez podstavce	766,0 mm x 491,0 mm x 41,0 mm	896,0 mm x 558,0 mm x 35,9 mm
Hmotnost	S podstavcem	10,7 kg	12,8 kg
	Bez podstavce	8,9 kg	11,0 kg
Napájecí napětí		100-240 V st ~ 50 / 60 Hz	100-240 V st ~ 50 / 60 Hz
Příkon		120 W	130 W
MODELY		42LW57**	47LW57**
Rozměry (Š x V x H)	S podstavcem	999,0 mm x 681,0 mm x 255,0 mm	1109,0 mm x 744,0 mm x 255,0 mm
	Bez podstavce	999,0 mm x 623,0 mm x 30,9 mm	1109,0 mm x 684,0 mm x 30,9 mm
Hmotnost	S podstavcem	15,7 kg	20,2 kg
	Bez podstavce	13,4 kg	17,9 kg
Napájecí napětí		100-240 V st ~ 50 / 60 Hz	100-240 V st ~ 50 / 60 Hz
Příkon		140 W	150 W
MODELY		55LW57**	
Rozměry (Š x V x H)	S podstavcem	1286,0 mm x 848,0 mm x 341,0 mm	
	Bez podstavce	1286,0 mm x 784,0 mm x 30,9 mm	
Hmotnost	S podstavcem	26,9 kg	
	Bez podstavce	22,1 kg	
Napájecí napětí		100-240 V st ~ 50 / 60 Hz	
Příkon		170 W	

Výše uvedené specifikace výrobku se mohou za účelem zlepšení funkcí výrobku změnit bez předchozího upozornění.

MODELY		32LW65**	42LW65**
		32LW6500-ZA / 32LW650S-ZC / 32LW650T-ZC / 32LW650G-ZC / 32LW650W-ZC	42LW6500-ZA / 42LW650S-ZC / 42LW650T-ZC / 42LW650G-ZC / 42LW650W-ZC
Rozměry (Š x V x H)	S podstavcem	775,0 mm x 550,0 mm x 240,0 mm	1009,0 mm x 686,0 mm x 255,0 mm
	Bez podstavce	775,0 mm x 489,0 mm x 34,9 mm	1009,0 mm x 622,0 mm x 29,9 mm
Hmotnost	S podstavcem	11,8 kg	16,2 kg
	Bez podstavce	9,4 kg	13,4 kg
Napájecí napětí		100-240 V st ~ 50 / 60 Hz	100-240 V st ~ 50 / 60 Hz
Příkon		120 W	140 W
MODELY		47LW65**	55LW65**
		47LW6500-ZA / 47LW650S-ZC / 47LW650T-ZC / 47LW650G-ZC / 47LW650W-ZC	55LW6500-ZA / 55LW650S-ZC / 55LW650T-ZC / 55LW650G-ZC / 55LW650W-ZC
Rozměry (Š x V x H)	S podstavcem	1119,0 mm x 749,0 mm x 255,0 mm	1297,0 mm x 851,0 mm x 341,0 mm
	Bez podstavce	1119,0 mm x 684,0 mm x 29,9 mm	1297,0 mm x 785,0 mm x 29,9 mm
Hmotnost	S podstavcem	21,0 kg	27,0 kg
	Bez podstavce	18,2 kg	22,0 kg
Napájecí napětí		100-240 V st ~ 50 / 60 Hz	100-240 V st ~ 50 / 60 Hz
Příkon		150 W	170 W

Výše uvedené specifikace výrobku se mohou za účelem zlepšení funkcí výrobku změnit bez předchozího upozornění.

MODELY		42LW75**	47LW75**
		42LW7500-ZA / 42LW750S-ZA / 42LW750T-ZA / 42LW750W-ZA / 42LW750G-ZA	47LW7500-ZA / 47LW750S-ZA / 47LW750T-ZA / 47LW750W-ZA / 47LW750G-ZA
Rozměry (Š x V x H)	S podstavcem	1003,0 mm x 685,0 mm x 263,0 mm	1113,0 mm x 746,0 mm x 263,0 mm
	Bez podstavce	1003,0 mm x 614,0 mm x 30,6 mm	1113,0 mm x 676,0 mm x 30,6 mm
Hmotnost	S podstavcem	16,4 kg	21,4 kg
	Bez podstavce	13,6 kg	18,7 kg
Napájecí napětí		100-240 V st ~ 50 / 60 Hz	100-240 V st ~ 50 / 60 Hz
Příkon		140 W	150 W
MODELY		55LW75**	
		55LW7500-ZA / 55LW750S-ZA / 55LW750T-ZA / 55LW750W-ZA / 55LW750G-ZA	
Rozměry (Š x V x H)	S podstavcem	1290,0 mm x 849,0 mm x 347,0 mm	
	Bez podstavce	1290,0 mm x 776,0 mm x 30,6 mm	
Hmotnost	S podstavcem	27,6 kg	
	Bez podstavce	22,4 kg	
Napájecí napětí		100-240 V st ~ 50 / 60 Hz	
Příkon		170 W	

Výše uvedené specifikace výrobku se mohou za účelem zlepšení funkcí výrobku změnit bez předchozího upozornění.

MODELY		42LW77**	47LW77**
		42LW7700-ZA / 42LW770S-ZA / 42LW770T-ZA / 42LW770G-ZA / 42LW770W-ZA	47LW7700-ZA / 47LW770S-ZA / 47LW770T-ZA / 47LW770G-ZA / 47LW770W-ZA
Rozměry (Š x V x H)	S podstavcem	1003,0 mm x 684,0 mm x 263,0 mm	1114,0 mm x 747,0 mm x 263,0 mm
	Bez podstavce	1003,0 mm x 618,0 mm x 31,1 mm	1114,0 mm x 680,0 mm x 31,1 mm
Hmotnost	S podstavcem	20,4 kg	23,7 kg
	Bez podstavce	17,6 kg	20,9 kg
Napájecí napětí		100-240 V st ~ 50 / 60 Hz	100-240 V st ~ 50 / 60 Hz
Příkon		160 W	180 W
MODELY		55LW77**	
		55LW7700-ZA / 55LW770S-ZA / 55LW770T-ZA / 55LW770G-ZA / 55LW770W-ZA	
Rozměry (Š x V x H)	S podstavcem	1291,0 mm x 860,0 mm x 347,0 mm	
	Bez podstavce	1291,0 mm x 780,0 mm x 31,1 mm	
Hmotnost	S podstavcem	33,4 kg	
	Bez podstavce	28,2 kg	
Napájecí napětí		100-240 V st ~ 50 / 60 Hz	
Příkon		200 W	
MODELY		42LV77**	47LV77**
		42LV770S-ZA	47LV770S-ZA
Rozměry (Š x V x H)	S podstavcem	1003,0 mm x 684,0 mm x 263,0 mm	1114,0 mm x 747,0 mm x 263,0 mm
	Bez podstavce	1003,0 mm x 618,0 mm x 31,1 mm	1114,0 mm x 680,0 mm x 31,1 mm
Hmotnost	S podstavcem	20,4 kg	23,7 kg
	Bez podstavce	17,6 kg	20,9 kg
Napájecí napětí		100-240 V st ~ 50 / 60 Hz	100-240 V st ~ 50 / 60 Hz
Příkon		160 W	180 W
MODELY		55LV77**	
		55LV770S-ZA	
Rozměry (Š x V x H)	S podstavcem	1291,0 mm x 860,0 mm x 347,0 mm	
	Bez podstavce	1291,0 mm x 780,0 mm x 31,1 mm	
Hmotnost	S podstavcem	33,4 kg	
	Bez podstavce	28,2 kg	
Napájecí napětí		100-240 V st ~ 50 / 60 Hz	
Příkon		200 W	

Výše uvedené specifikace výrobku se mohou za účelem zlepšení funkcí výrobku změnit bez předchozího upozornění.

MODELY		47LW95**	55LW95**
		47LW9500-ZA / 47LW950S-ZA / 47LW950T-ZA / 47LW950G-ZA / 47LW950W-ZA	55LW9500-ZA / 55LW950S-ZA / 55LW950T-ZA / 55LW950G-ZA / 55LW950W-ZA
Rozměry (Š x V x H)	S podstavcem	1095,0 mm x 735,0 mm x 235,0 mm	1265,0 mm x 831,0 mm x 285,0 mm
	Bez podstavce	1095,0 mm x 665,0 mm x 27,5 mm	1265,0 mm x 760,0 mm x 27,5 mm
Hmotnost	S podstavcem	22,5 kg	29,0 kg
	Bez podstavce	18,2 kg	23,8 kg
Napájecí napětí		100-240 V st ~ 50 / 60 Hz	100-240 V st ~ 50 / 60 Hz
Příkon		210 W	250 W
MODELY		72LZ97**	
		72LZ9700-ZA / 72LZ970S-ZA / 72LZ970T-ZA / 72LZ970G-ZA / 72LZ970W-ZA	
Rozměry (Š x V x H)	S podstavcem	1721,0 mm x 1126,0 mm x 410,0 mm	
	Bez podstavce	1721,0 mm x 1045,0 mm x 69,9 mm	
Hmotnost	S podstavcem	79,1 kg	
	Bez podstavce	64,6 kg	
Napájecí napětí		100-240 V st ~ 50 / 60 Hz	
Příkon		520 W	

Výše uvedené specifikace výrobku se mohou za účelem zlepšení funkcí výrobku změnit bez předchozího upozornění.

Velikost modulu CI (Š x V x H)		100,0 mm x 55,0 mm x 5,0 mm
Okolní podmínky	Provozní teplota	0 °C až 40 °C
	Provozní vlhkost vzduchu	Méně než 80 %
	Skladovací teplota	-20 °C až 60 °C
	Vlhkost vzduchu při uskladnění	Méně než 85 %

	Satelitní digitální TV ¹	Digitální TV ²	Digitální TV	Analogová TV
Televizní systém	DVB-T DVB-C DVB-S/S2	DVB-T/T2 DVB-C	DVB-T DVB-C	PAL/SECAM B/G/D/K, PAL I/II, SECAM L/L ³
Programové pokrytí	VHF, UHF C-Band, Ku-Band	VHF, UHF		VHF: E2 až E12, UHF: E21 až E69, CATV: S1 až S20, HYPER: S21 až S47
Maximální počet programů, které lze uložit	6,000	1,200		
Impedance externí antény	75 Ω			

1 Pouze modely pro satelitní příjem

2 Pouze modely s podporou DVB-T2

3 Kromě modelů s podporou DVB-T2

Podporovaný režim RGB-PC, HDMI/DVI-PC

Rozlišení	Horizontální frekvence (kHz)	Vertikální frekvence (Hz)
720 x 400	31.468	70.08
640 x 480	31.469	59.94
800 x 600	37.879	60.31
1 024 x 768	48.363	60.00
1 360 x 768	47.72	59.80
1 280 x 1 024 (HDMI-PC)	63.981	60.02
1920 x 1080 (RGB-PC)	66.587	59.93
1920 x 1080 (HDMI-PC)	67.5	60.00

Podporovaný režim HDMI/DVI-DTV

Rozlišení	Horizontální frekvence (kHz)	Vertikální frekvence (Hz)
720 x 480	31.469 31.5	59.94 60
720 x 576	31.25	50
1 280 x 720	37.5 44.96 45	50 59.94 60
1920 x 1080	33.72 33.75 28.125 26.97 27 33.716 33.75 56.25 67.43 67.5	59.94 60 50 23.97 24 29.976 30.00 50 59.94 60

Informace o připojení komponentního portu

Komponentní porty na TV	Y	P _B	P _R
-------------------------	---	----------------	----------------

Porty výstupu videa na přehrávači DVD	Y	P _B	P _R
	Y	B-Y	R-Y
	Y	Cb	Cr
	Y	Pb	Pr

Signál	Komponentní	HDMI
480i/576i	O	X
480p/576p	O	O
720p/1080i	O	O
1080p	O (pouze 50 Hz / 60 Hz)	O (24 Hz / 30 Hz / 50 Hz / 60 Hz)

Podporované soubory DivX

Přípony souborů	Zvuk/ Video	Kodek	Profil a podpora úrovně	Vysvětlivky
.asf .wmv	Video	VC-1 Advanced Profile	Advanced Profile, Level 3 (např. 720p60, 1080i60, 1080p30)	Podporují se pouze datové proudy odpovídající standardu SMPTE 421M VC-1.
		VC-1, profily Simple a Main	Simple Profile, Medium Level (např. CIF, QVGA) Main Profile, High Level (např. 1080p30)	
	Audio	WMA Standard WMA 9 Professional		
.divx .avi	Video	DivX3.11		Funkce globální kompenzace pohybu (GMC) ani čtvrt-pixelového odhadu vektorových pohybů (QPEL) nejsou podporovány. Datové proudy pomocí této syntaxe nejsou podporovány.
		DivX4 DivX5 DivX6	Advanced Simple Profile (např. 720p/1080i)	
		XViD		
	H.264 / AVC	Main Profile, Level 4.1 High Profile, Level 4.1 (např. 720p60, 1080i60, 1080p30)		
Audio	MPEG-1 vrstva I, II MPEG-1 vrstva III (MP3) Dolby Digital			
.mp4 .m4v .mov	Video	H.264 / AVC	Main Profile, Level 4.1 High Profile, Level 4.1 (např. 720p60, 1080i60, 1080p30)	Funkce globální kompenzace pohybu (GMC) ani čtvrt-pixelového odhadu vektorových pohybů (QPEL) nejsou podporovány. Datové proudy pomocí této syntaxe nejsou podporovány.
		MPEG-4 Part 2	Advanced Simple Profile (např. 720p/1080i)	
	Audio	AAC	AAC-LC a HE-AAC	
.mkv	Video	H.264 / AVC	Main Profile, Level 4.1 High Profile, Level 4.1 (např. 720p60, 1080i60, 1080p30)	Většina dostupného obsahu MKV je kódována kodekem s otevřeným zdrojovým kódem x264.
	Audio	HE-AAC Dolby Digital	HE-AAC-LC a HE-AAC	
.ts .trp .tp	Video	H.264 / AVC	Main Profile, Level 4.1 High Profile, Level 4.1 (např. 720p60, 1080i60, 1080p30)	Podporují se pouze datové proudy odpovídající standardu SMPTE 421M VC-1.
		MPEG-2	Main Profile, High Level (např. 720p60, 1080i60)	
		VC-1	Simple Profile, Medium Level (např. CIF, QVGA) Main Profile, High Level (např. 1080p30) Advanced Profile, Level3 (např. 720p60, 1080i60, 1080p30)	
	Audio	MPEG-1 vrstva I, II MPEG-1 vrstva III (MP3) Dolby Digital Dolby Digital Plus		
		AAC	AAC-LC a HE-AAC	
.vob	Video	MPEG-1		
		MPEG-2	Main Profile, High Level (např. 720p60, 1080i60)	
	Audio	Dolby Digital MPEG-1 vrstva I, II DVD-LPCM		
.mpg	Video	MPEG-1	Main Profile, High Level (např. 720p60, 1080i60)	Pouze datové proudy vyhovující a správně konfigurované pro TS, PS nebo ES
	Audio	MPEG-1 vrstva I, II		

Režim podpory 3D

Vstup	Signál	Rozlišení	Horizontální frekvence (kHz)	Vertikální frekvence (Hz)	Podporované formáty videa ve 3D
HDMI	720p	1 280 x 720	45	60	Nahoře a dole, Vedle sebe, HDMI 3D nahoře a dole
			89.9/90	59.94/60	HDMI 3D Frame Packing
			37.5	50	Nahoře a dole, Vedle sebe, HDMI 3D nahoře a dole
			75		HDMI 3D Frame Packing
	1080i	1 920 x 1 080	33.75	60	Nahoře a dole, Vedle sebe, HDMI 3D vedle sebe (polovina)
			28.125	50	
	1080p	1 920 x 1 080	67.50	60	Nahoře a dole, Vedle sebe, Šachovnice Jednoduché sekvenční snímkování
			56.250	50	Nahoře a dole, Vedle sebe, Šachovnice Jednoduché sekvenční snímkování
			27	24	Nahoře a dole, Vedle sebe, Šachovnice, HDMI 3D nahoře a dole
			53.95/54	23.98/24	HDMI 3D Frame Packing
			67.50	30	HDMI 3D Frame Packing
			33.75	30	Nahoře a dole, Vedle sebe, Šachovnice
RGB	1080p	1 920 x 1 080	66.587	59.934	Nahoře a dole, Vedle sebe
USB	1080p	1 920 x 1 080	33.75	30	Nahoře a dole, Vedle sebe, Šachovnice, MPO(Foto)
DLNA	1080p	1 920 x 1 080	33.75	30	Nahoře a dole, Vedle sebe, Šachovnice
	Signál				Podporované formáty videa ve 3D
DTV	720p, 1080i				Nahoře a dole, Vedle sebe

- Aby bylo možné 3D přehrávání, multimediální obsah a přehrávač musí podporovat HDMI 3D Frame Packing, HDMI 3D Vedle sebe a HDMI 3D Nahoře a dole.
- Pokud bude vstupní signál videa ve formátu HDMI 3D Frame Packing, HDMI 3D vedle sebe, HDMI 3D nahoře a dole, televizor se automaticky přepne na 3D zobrazení.

Specifikace modulu adaptéru bezdrátové sítě pro širokopásmové připojení/DLNA (WN8522D1)

Zařízení pracuje pouze s kompatibilním televizorem LG LED nebo LCD. (Pouze 47/55LW95**)

Standardní	IEEE802.11a/b/g/n IEEE802.11a/b/g pro Rusko
Frekvenční rozsah	2402 až 2483 MHz 5150 až 5250 MHz 5725 až 5850 MHz
Modulace	CCK / OFDM / MIMO
Výstupní výkon (typický)	802.11a: 14 dBm 802.11b: 17 dBm 802.11g: 14 dBm 802.11n: 13 dBm
Rychlost přenosu dat	802.11a/g: 54 Mbps 802.11b: 11 Mbps 802.11n: 300 Mbps
Zisk antény (typický)	2402 až 2483 MHz: 1,17 dBi 5150 až 5250 MHz: 4,67 dBi 5725 až 5850 MHz: 3,30 dBi
Využitá šířka pásma	802.11a/b/g: HT20 802.11n: HT20/40

- Protože kanál pásma používaný v dané zemi může být jiný, uživatel nemůže provozní kmitočet měnit ani upravit a tento výrobek je nastaven podle regionální tabulky frekvencí.
- FCC ID modulu adaptéru bezdrátové sítě pro širokopásmové připojení/DLNA uvnitř televizoru
FCC ID: BEJWN8522D1

**Specifikace modulu RF (BM-LDS201)**

(Pouze model 42/47/55LV77**, 42/47/55LW75**, 42/47/55LW77**, 47/55LW95**, 72LZ97**)

Pro televizor při používání širokopásmové rádiové frekvence 2,4 GHz (RF).

- Výstup: 1 dBm nebo méně
- Maximální komunikační vzdálenost: 10 m v prostoru bez překážek
- Šířka pásma: 2,4 GHz (2,4035 až 2,4783 GHz)
- Přenosová rychlost: 250 kb/s
- FCC ID modulu RF v televizoru
FCC ID: BEJLDS201



KÓDY IR

(Závisí na modelu)

Kód (Hexa)	Funkce	Poznámka	Kód (Hexa)	Funkce	Poznámka
08	NAPÁJENÍ	Tlačítko dálkového ovladače (Zap./vyp. napájení)	B1	■ /LIVE TV (ŽIVÉ VYSÍLÁNÍ)	Tlačítko dálkového ovladače
95	ENERGY SAVING (ÚSPORA ENERGIE)	Tlačítko dálkového ovladače	B0	▶	Tlačítko dálkového ovladače
30	AV MODE (REŽIMAV)	Tlačítko dálkového ovladače	BA		Tlačítko dálkového ovladače
0B	INPUT (VSTUP)	Tlačítko dálkového ovladače	8E	▶▶	Tlačítko dálkového ovladače
F0	TV/RAD (TV/RÁDIO)	Tlačítko dálkového ovladače	8F	◀◀	Tlačítko dálkového ovladače
10-19	Alfanumerická tlačítka 0-9	Tlačítko dálkového ovladače	7E	SIMPLINK	Tlačítko dálkového ovladače
53	LIST (SEZNAM)	Tlačítko dálkového ovladače	79	RATIO (POMĚR STRAN)	Tlačítko dálkového ovladače
1A	Q.VIEW (RYCHLÁ VOLBA)	Tlačítko dálkového ovladače	BD	REC (ZÁZNAM)	Tlačítko dálkového ovladače
02	VOL + (HLASITOST +)	Tlačítko dálkového ovladače	91	AD (POPIS ZVUKU)	Tlačítko dálkového ovladače
03	VOL - (HLASITOST -)	Tlačítko dálkového ovladače	AA	INFO (INFORMACE)	Tlačítko dálkového ovladače
1E	FAV/MARK/CHAR/NUM (OBLÍBENÉ/OZNAČIT/ZNAKY/ČÍSLICE)	Tlačítko dálkového ovladače	9F	APP/*	Tlačítko dálkového ovladače
DC	3D	Tlačítko dálkového ovladače			
09	MUTE (VYPNOU ZVUK)/DELETE (VYMAZAT)	Tlačítko dálkového ovladače			
00	P▲	Tlačítko dálkového ovladače			
01	P▼	Tlačítko dálkového ovladače			
59	Premium (Prémiové)	Tlačítko dálkového ovladače			
43	Home (Domů)	Tlačítko dálkového ovladače			
45	Q.MENU (RYCHLÉ MENU)	Tlačítko dálkového ovladače			
58	@	Tlačítko dálkového ovladače			
40	▲	Tlačítko dálkového ovladače			
41	▼	Tlačítko dálkového ovladače			
07	<	Tlačítko dálkového ovladače			
06	>	Tlačítko dálkového ovladače			
44	OK	Tlačítko dálkového ovladače			
28	BACK (ZPĚT)	Tlačítko dálkového ovladače			
AB	GUIDE (PRŮVODCE)	Tlačítko dálkového ovladače			
5B	EXIT (KONEC)	Tlačítko dálkového ovladače			
72	ČERVENÁ	Tlačítko dálkového ovladače			
71	ZELENÁ	Tlačítko dálkového ovladače			
63	ŽLUTÁ	Tlačítko dálkového ovladače			
61	MODRÁ	Tlačítko dálkového ovladače			
20	TEXT	Tlačítko dálkového ovladače			
21	T.OPT (MOŽNOSTI TEXTU)	Tlačítko dálkového ovladače			
39	SUBTITLE (TITULKY)	Tlačítko dálkového ovladače			

NASTAVENÍ EXTERNÍHO OVLÁDACÍHO ZAŘÍZENÍ

Nastavení RS-232C

K sériovému rozhraní RS-232C připojte ovládací zařízení (jako je osobní počítač nebo A/V ovládací systém) a můžete ovládat funkce monitoru externě.

Sériový port RS-232C monitoru (nachází se na zadním panelu) připojte k řídicímu zařízení.

! POZNÁMKA

- Port RS-232C tohoto televizoru je určen k použití s řídicím hardwarem a softwarem RS-232C jiného výrobce. Níže uvedené pokyny vám usnadní nastavení softwaru a otestování funkčnosti pomocí softwaru Telenet.
- Sériový kabel RS-232C není součástí dodávky tohoto zařízení.

Typ konektoru; 9pinový D-Sub konektor

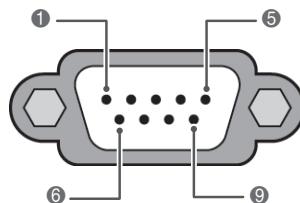

Č.	Název kolíku
1	Nezapojeno
2	RXD (přijímaná data)
3	TXD (vysílaná data)
4	DTR (koncové datové zařízení připraveno)
5	GND
6	DSR (koncové zařízení datového okruhu připraveno)
7	RTS (připravenost k vysílání)
8	CTS (pohotovost k vysílání)
9	Nezapojeno

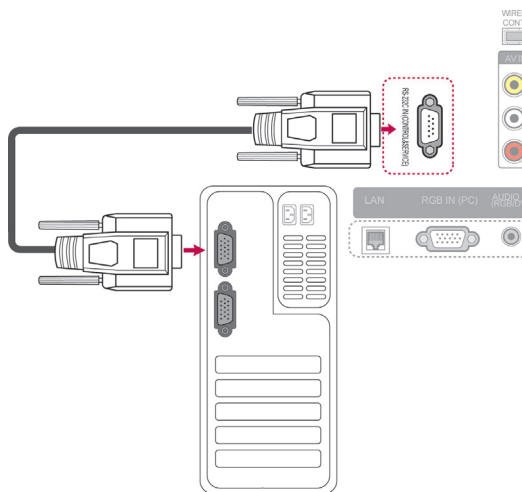

Konfigurace sériového rozhraní RS-232C

Konfigurace se 7 vodiči (standardní kabel RS-232C)

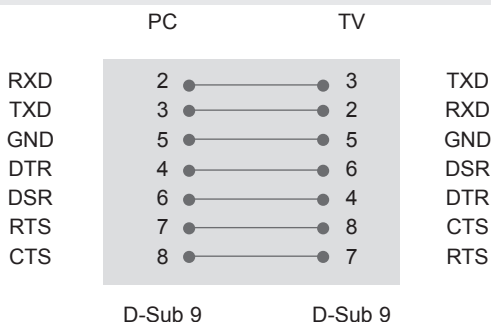

Konfigurace se 3 vodiči (Nestandardní)

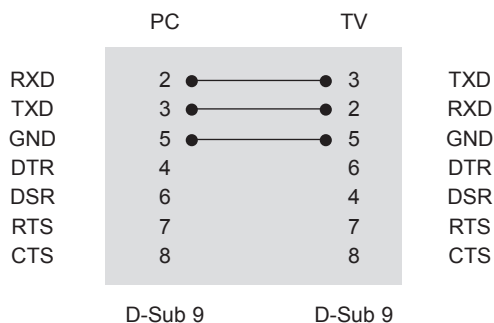

Identif. číslo TV

Identif. číslo TV. „Mapování skutečných dat“. (Viz str.153).

- 1 Stisknutím tlačítka **Home (Domů)** přejděte do nabídky Hlavní menu.
- 2 Pomocí navigačních tlačítek přejděte na položku **NASTAVENÍ** a stiskněte **OK**.
- 3 Pomocí navigačních tlačítek přejděte na položku **MOŽNOSTI** a stiskněte **OK**.
- 4 Pomocí navigačních tlačítek přejděte na položku **IDENTIF. číslo TV** a stiskněte **OK**.
- 5 Pomocí tlačítka doleva nebo doprava zvolte Identif. číslo TV a potom zvolte **Zavřít**. Rozsah nastavení je 1 až 99.
- 6 Po dokončení stiskněte **EXIT (KONEC)**.

Komunikační parametry

- Přenosová rychlost: 9 600 b/s (UART)
- Délka dat: 8 bitů
- Parita: Žádná
- Stop bit: 1 bit
- Komunikační kód: kód ASCII
- Použijte překřížený kabel.

Referenční seznam příkazů

	PŘÍKAZ 1	PŘÍKAZ 2	DATA (Hexadeci- mální)		PŘÍKAZ 1	PŘÍKAZ 2	DATA (Hexadeci- mální)
01. Napájení	k	a	00 až 01	14. Hloubky	k	s	00 až 64
02. Poměr stran	k	c	(Viz str.150)	15. Stereováha	k	t	00 až 64
03. Vypnutí obrazovky	k	d	(Viz str.150)	16. Teplota barev	x	u	00 až 64
04. Vypnutí zvuku	k	e	00 až 01	17. Energy Saving (Úspora energie)	j	q	00 až 05
05. Ovládání hlasitosti	k	f	00 až 64	18. Automatická konfigurace	j	u	01
06. Kontrast	k	g	00 až 64	19. Příkaz k ladění	m	a	(Viz str.152)
07. Jas	k	h	00 až 64	20. Přidat/Přeskočit program	m	b	00 až 01
08. Barva	k	i	00 až 64	21. Klávesa	m	c	Kód klávesy
09. Odstín	k	j	00 až 64	22. Ovládání podsvícení	m	g	00 až 64
10. Ostrost	k	k	00 až 64	23. Výběr vstupu (Hlavní)	x	b	(Viz str.153)
11. Výběr nabídky OSD	k	l	00 až 01	24. 3D	x	t	(Viz str.154)
12. Režim uzamčení dálkového ovladače	k	m	00 až 01	25. Rozšířený režim 3D	x	v	(Viz str.154)
13. Výšky	k	r	00 až 64				

- Poznámka: Během používání USB, např. DivX nebo EMF, jsou všechny příkazy kromě Napájení(ka) a Klávesa(mc) ignorovány a považovány za NG.

Protokol přenosu/příjmu

Přenos

[Příkaz 1][Příkaz 2][][ID produktu][][Data][Cr]

[Příkaz 1] : První příkaz pro ovládání televizoru. (j, k, m nebo x)

[Příkaz 2] : Druhý příkaz pro ovládání televizoru.

[Identif. číslo TV] : Úpravou identif. čísla TV můžete zvolit požadované číslo ID monitoru v nabídce možností. Nastavení je v rozsahu 1 až 99.

Když zvolíte číslo ID televizoru „0“, bude ovládán každý připojený televizor.

Číslo ID televizoru je v nabídce uvedeno v desítkové soustavě (1 až 99) a v protokolu vysílání/příjmu v šestnáctkové soustavě (0x0 až 0x63).

[DATA] : Pro přenos dat příkazu. Přenese data „FF“ pro načtení stavu příkazu.

[Cr] : Návrat na začátek řádku

ASCII kód „0x0D“

[] : Kód ASCII „mezera (0x20)“

OK potvrzení

[Příkaz 2][][ID produktu][][OK][Data][x]

* Po přijmutí normálních dat odešle monitor ACK (potvrzení), které je založeno na tomto formátu. Jestliže jsou v tomto okamžiku data v režimu načtení dat, indikuje aktuální stav dat. Jestliže jsou data v režimu zápisu dat, vrátí data osobního počítače.

Potvrzení chyby

[Příkaz 2][][ID produktu][][NG][Data][x]

* Televizor odešle ACK (potvrzení) založené na tomto formátu, když přijímá netypická data od nereálných funkcí nebo komunikační chyby.

Data 00: Nepřípustný kód

01. Zapnutí/vypnutí napájení (Příkaz: k a)

- Ovládání zapnutí nebo vypnutí monitoru.

Přenos [k][a][] [Identif. číslo TV][][Data][Cr]

Data 00: Vypnutí napájení 01: Zapnutí napájení

Potvrzení [a][] [Identif. číslo TV][][OK/NG][Data][x]

- Zobrazení zapnutí/vypnutí.

Přenos [k][a][] [Identif. číslo TV][][FF][Cr]

Potvrzení [a][] [Identif. číslo TV][][OK/NG][Data][x]

* Jestliže ostatní funkce přenáší data „0xFF“ v tomto formátu, bude stejným způsobem odesláno zpět potvrzení o stavu každé funkce.

* OK Ack., Error Ack. a další zprávy se mohou na obrazovce objevit při zapnutí napájení televizoru.

02. Poměr stran (Příkaz: k c) (Velikost hlavního obrazu)

- Nastavení formátu obrazovky. (Formát hlavního obrazu)
Formát obrazovky lze také upravit pomocí položky Poměr stran v nabídce Q.MENU (RYCHLÉ MENU), nebo v menu OBRAZ.

Přenos [k][c][] [Identif. číslo TV][][Data][Cr]

Data 01 : Normální obraz (4:3) 07 : 14:9
02 : Širokoúhlný obraz 09 : Pouze skenování (16:9) 0B : Celá šířka
06 : Původní velikost 10 až 1F : Cinema Zoom 1 až 16

Potvrzení [c][] [Identif. číslo TV][][OK/NG][Data][x]

* Pomocí vstupu PC vyberete poměr stran 16:9 nebo 4:3.

* V režimu DTV/HDMI (1080i 50 Hz / 60 Hz, 720p 50 Hz / 60 Hz, 1080p 24 Hz / 30 Hz / 50 Hz / 60 Hz), Komponentní (720p, 1080i, 1080p 50 Hz / 60 Hz) je k dispozici funkce Rychlé skenování.

* Plná šířka je podporována pouze pro Digitální, Analogový, AV.

03. Potlačení obrazu (Příkaz: k d)

- Zapnutí a vypnutí funkce vypnutí obrazovky.

Přenos [k][d][] [Identif. číslo TV][][Data][Cr]

Data 00 : Funkce vypnutí obrazu obrazovky je vypnuta (obraz je zapnutý)
Ztlumení videa vypnuto
01 : Zapnutí funkce ztlumení obrazovky (obraz je vypnutý)
10 : Ztlumení videa zapnuto

Potvrzení [d][] [Identif. číslo TV][][OK/NG][Data][x]

* V případě, že je zapnuta pouze funkce vypnutí videa, zobrazí televizor nabídku OSD. Ale v případě zapnutí funkce vypnutí obrazovky televizor nabídku OSD nezobrazí.

04. Ztlumení zvuku (Příkaz: k e)

- Pro ovládání ztlumení/obnovení hlasitosti. Zvuk můžete ztlumit také stisknutím tlačítka MUTE (VYPNOUT ZVUK) na dálkovém ovladači.

Přenos [k][e][] [Identif. číslo TV][][Data][Cr]

Data 00: Vypnutí zvuku zapnuto (zvuk je vypnutý)
01 : Vypnutí zvuku vypnuto (zvuk je zapnutý)

Potvrzení [e][] [Identif. číslo TV][][OK/NG][Data][x]

05. Ovládání hlasitosti (Příkaz: k f)

- Pro nastavení hlasitosti. Hlasitost můžete také upravit tlačítky pro NASTAVENÍ HLASITOSTI na dálkovém ovladači.

Přenos [k][f][] [Identif. číslo TV][][Data][Cr]

Data Min: 00 až Max: 64

* Informace naleznete v části „Mapování skutečných dat“. (Viz str.153)

Potvrzení [f][] [Identif. číslo TV][][OK/NG][Data][x]

06. Kontrast (Příkaz: k g)

- Úprava kontrastu obrazovky. Kontrast můžete nastavit také pomocí nabídky OBRAZ.

Přenos [k][g][] [Identif. číslo TV][][Data][Cr]

Data Min: 00 až Max: 64

* Informace naleznete v části „Mapování skutečných dat“. (Viz str.153)

Potvrzení [g][] [Identif. číslo TV][][OK/NG][Data][x]

07. Jas (Příkaz: k h)

- Úprava jasu obrazovky. Jas můžete nastavit také pomocí nabídky OBRAZ.

Přenos [k][h][] [Identif. číslo TV][][Data][Cr]

Data Min: 00 až Max: 64

* Informace naleznete v části „Mapování skutečných dat“. (Viz str.153)

Potvrzení [h][] [Identif. číslo TV][][OK/NG][Data][x]

08. Barva (Příkaz: k i)

- Pro úpravu barev obrazovky. Barvu můžete nastavit také pomocí nabídky OBRAZ.

Přenos [k][i][] [Identif. číslo TV][][Data][Cr]

Data Min: 00 až Max: 64

* Informace naleznete v části „Mapování skutečných dat“. (Viz str.153)

Potvrzení [i][] [Identif. číslo TV][][OK/NG][Data][x]

09. Odstín (Příkaz: k j)

- ▶ Pro nastavení odstínu. Odstín můžete nastavit také pomocí nabídky OBRAZ.

Přenos [k][j][][Identif. číslo TV][][Data][Cr]

Data Cervená: 00 až Zelená: 64

* Informace naleznete v části „Mapování skutečných dat“. (Viz str.153)

Potvrzení [j][][Identif. číslo TV][][OK/NG][Data][x]

10. Ostrost (Příkaz: k k)

- ▶ Pro nastavení ostrosti obrazu. Ostrost obrazu můžete nastavit také pomocí nabídky OBRAZ.

Přenos [k][k][][Identif. číslo TV][][Data][Cr]

Data Min: 00 až Max: 64

* Informace naleznete v části „Mapování skutečných dat“. (Viz str.153)

Potvrzení [k][][Identif. číslo TV][][OK/NG][Data][x]

11. Výběr položek v nabídce OSD (Příkaz: k l)

- ▶ Zapnutí/vypnutí nabídky OSD při použití dálkového ovladače.

Přenos [k][l][][Identif. číslo TV][][Data][Cr]

Data 00: Vypnutí nabídky na obrazovce OSD 01: Zapnutí nabídky na obrazovce OSD

Potvrzení [l][][Identif. číslo TV][][OK/NG][Data][x]

12. Režim uzamčení dálkového ovladače (Příkaz: k m)

- ▶ Pro uzamčení ovládacích prvků na čelním panelu zařízení a dálkového ovladače.

Přenos [k][m][][Identif. číslo TV][][Data][Cr]

Data 00: Odemčení 01: Uzamčení

Potvrzení [m][][Identif. číslo TV][][OK/NG][Data][x]

* Tento režim použijte, pokud nepoužíváte dálkový ovladač.

Zámek externího ovladače se deaktivuje po zapnutí/vypnutí hlavního vypínače.

* Pokud jsou v pohotovostním režimu klávesy zamknuty, TV se nezapne klávesou dálkového ovladače ani tlačítkem na televizoru.

13. Výšky (Příkaz: k r)

- ▶ Nastavení výšek. Výšky můžete rovněž nastavit v nabídce ZVUK.

Přenos [k][r][][Identif. číslo TV][][Data][Cr]

Data Min: 00 až Max: 64

* Informace naleznete v části „Mapování skutečných dat“. (Viz str.153)

Potvrzení [r][][Identif. číslo TV][][OK/NG][Data][x]

14. Hloubky (Příkaz: k s)

- ▶ Nastavení hloubek. Hloubky můžete rovněž nastavit v nabídce ZVUK.

Přenos [k][s][][Identif. číslo TV][][Data][Cr]

Data Min: 00 až Max: 64

* Informace naleznete v části „Mapování skutečných dat“. (Viz str.153)

Potvrzení [s][][Identif. číslo TV][][OK/NG][Data][x]

15. Vyvážení (Příkaz: k t)

- ▶ Pro nastavení stereováhy. Stereováhu můžete nastavit také pomocí nabídky ZVUK.

Přenos [k][t][][Identif. číslo TV][][Data][Cr]

Data Min: 00 až Max: 64

* Informace naleznete v části „Mapování skutečných dat“. (Viz str.153)

Potvrzení [t][][Identif. číslo TV][][OK/NG][Data][x]

16. Teplota barev (Příkaz: x u)

- ▶ Úprava teploty barev. Teplotu barev můžete upravit také v nabídce OBRAZ.

Přenos [x][u][][Identif. číslo TV][][Data][Cr]

Data Min: 00 až Max: 64

* Informace naleznete v části „Mapování skutečných dat“. (Viz str.153)

Potvrzení [u][][Identif. číslo TV][][OK/NG][Data][x]

17. Úspora energie (Příkaz: j q)

- Snižuje spotřebu energie televizoru. Úsporu elektrické energie můžete rovněž nastavit v nabídce OBRAZ.

Přenos [j][q][][Identif. číslo TV][][Data][Cr]

Funkce úspory energie					Úroveň				Popis
7	6	5	4		3	2	1	0	
0	0	0	0	Nízká spotřeba	0	0	0	0	Vyp.
0	0	0	0	Nízká spotřeba	0	0	0	1	Minimum
0	0	0	0	Nízká spotřeba	0	0	1	0	Střední
0	0	0	0	Nízká spotřeba	0	0	1	1	Maximum
0	0	0	0	Nízká spotřeba	0	1	0	0	Automaticky
0	0	0	0	Nízká spotřeba	0	1	0	1	Vypnout obrazovku

Potvrzení [q][][Identif. číslo TV][][OK/NG][Data][x]

18. Automatické konfigurace (Příkaz: j u)

- Slouží k automatické úpravě pozice obrazu a minimalizaci jeho chvění. Funkce je účinná pouze v režimu RGB(PC).

Přenos [j][u][][Identif. číslo TV][][Data][Cr]

Data 01: Pro nastavení

Potvrzení [u][][Identif. číslo TV][][OK/NG][Data][x]

19. Příkaz k ladění (Příkaz: m a)

- Výběr kanálu na následující fyzické číslo.

Přenos [m][a][][Identif. číslo TV][][Data0][][Data1][][Data2][Cr]

Data 00: Vyšší data kanálu

Data 01: Nižší data kanálu

př. č. 47 -> 00 2F (2FH)

Č. 394 -> 01 8A (18AH),

DTV č. 0 -> ignorováno

Data02: Anténa/Kabel: 0x00: Analogový hlavní

0x10: DTV hlavní

0x20: Rádio

Satelitní: 0x40: DTV hlavní

0x50: Rádio

Rozsah dat kanálu

Analogový – Min: 00 až Max: C7 (0 až 199)

Digitální – Min: 00 až Max: 270F (0 až 9999)

Potvrzení [a][][Identif. číslo TV][][OK/NG][Data][x]

Data Min: 00 až Max: 7DH

20. Přidat/přeskočit program (Příkaz: m b)

- Nastavení stavu přeskočení pro aktuální program.

Přenos [m][b][] [Identif. číslo TV][] [Data][Cr]

Data 00: přeskočit 01: Přidat

Potvrzení [b][] [Identif. číslo TV][] [OK/NG][Data][x]

*** Mapování skutečných dat**

00 : Krok 0
:
A: Krok 10 (Identif. číslo TV 10)
:
F: Krok 15 (Identif. číslo TV 15)
10 : Krok 16 (Identif. číslo TV 16)
:
64 : Krok 100
:
6E: Krok 110
:
73 : Krok 115
74 : Krok 116
:
CF: Krok 199
:
FE: Krok 254
FF: Krok 255

21. Klíč (Příkaz: m c)

- K propojení IR ovladače s kódem.

Přenos [m][c][] [Identif. číslo TV][] [Data][Cr]

Data Kód klíče (Viz str.145)

Potvrzení [c][] [Identif. číslo TV][] [OK/NG][Data][x]

22. Ovládání podsvícení (Příkaz: m g)

- K ovládání podsvícení.

Přenos [m][g][] [Identif. číslo TV][] [Data][Cr]

Data Min: 00 až Max: 64

Potvrzení [g][] [Identif. číslo TV][] [OK/NG][Data][x]

**23. Výběr vstupu (Příkaz: x b)
Vstup hlavního obrazu**

- Pro výběr zdroje vstupu pro hlavní obraz.

Přenos [x][b][] [Identif. číslo TV][] [Data][Cr]

Data Struktura

MSB LSB

0	0	0	0	0	0	0	0
└ Externí vstup ─┘				└ Číslo vstupu ─┘			

Externí vstup				Data
0	0	0	0	DTV
0	0	0	1	Analogový
0	0	1	0	AV
0	1	0	0	Komponentní
0	1	1	0	RGB
0	1	1	1	HDMI
1	0	0	0	
1	0	0	1	
1	0	1	0	

Číslo vstupu				Data
0	0	0	0	Vstup1
0	0	0	1	Vstup2
0	0	1	0	Vstup3
0	0	1	1	Vstup4

Potvrzení [b][] [Identif. číslo TV][] [OK/NG][Data][x]

* Jestliže je jako externí vstup zadán DTV, vstup číslo „0“ je AIR (Pozemní bezdrát.), „1“ je CATV (Kabelová televize) a „2“ je SATELLITE (Satelit).

24. 3D (příkaz: x t) (pouze 3D modely)

- Přepnutí 3D režimu pro televizor.

Přenos [x][t][][Identif. číslo TV][][Data01][][Data02][][Data03][][Data04][Cr]

Data01 00 : 3D zapnuto
01 : 3D vypnuto
02 : 3D na 2D
03 : 2D na 3D
Data02 00 : Horní a dolní
01 : Vedle sebe
02 : Šachovnice
03 : Sekvenční snímkování
Data03 00 : Zprava doleva
01 : Zleva doprava
Data04 Hloubka 3D: Min: 0 až Max: 14

* Informace naleznete v části „Mapování skutečných dat“. (Viz str.153)
*Má-li volba data1 hodnotu 00(3D zapnuto), volba data4 nemá žádný význam.
*Má-li volba data1 hodnotu 01(3D vypnuto) nebo 02(3D na 2D), volby data2, data3 a data4 nemají žádný význam.
*Má-li volba data1 hodnotu 03(2D to 3D), volby data2 a data3 nemají žádný význam.

Data1	Data2	Data3	Data4
00	O	O	X
01	X	X	X
02	X	X	X
03	X	X	O

X : ignorováno

Potvrzení [t][][OK][Data01][Data02][Data03][Data04][x][t][][NG][Data01][x]

25. Rozšířený režim 3D (příkaz: x v) (pouze 3D modely)

- Přepnutí 3D volby pro televizor.

Přenos [x][v][][Identif. číslo TV][][Data01][][Data02][Cr]

Data01 : Možnost 3D
00 : 3D Korekce obrazu
01 : 3D Hloubka (pouze 2D na 3D)
02 : 3D Místo sledování
05 : 3D Optimalizace
Data02 Mají vlastní rozsah pro každou možnost 3D určenou volbou Data01.
1) Když má volba Data01 hodnotu 00
00 : Zprava doleva
01 : Zleva doprava
2) Když má volba Data01 hodnotu 01
Data Min: 0 až Max: 14
3) Když má volba Data01 hodnotu 02
Data Min: 0 až Max: 14 (s výjimkou modelu 72LZ97**)
Rozsah hodnot údajů (0 až 20) automaticky převede Pozorovací rozsah (-10 až 10).
Data Min: 0 až Max: 06 (pouze u modelu 72LZ97**)
Rozsah hodnot údajů (0 až 20) automaticky převede Pozorovací rozsah (-3 až 3).
4) Když má volba Data01 hodnotu 05
Data Min: 0 až Max: 02
* Informace naleznete v části „Mapování skutečných dat“. (Viz str.153)

Potvrzení [v][][OK][Data01][Data02][x][v][][NG][Data01][x]

- * Použití této funkce závisí na konkrétním modelu.



Model a sériové číslo televizoru se nacházejí na zadní straně televizoru
Poznamenejte si je níže pro případ, že by byl třeba servis.

MODEL _____

SÉRIOVÉ ČÍSLO _____