



UPUTSTVO ZA RUKOVANJE

PORTABL CD CASETOFON I RECORDER

Pre nego što pustite uređaj u rad, dobro pročitajte ovo uputstvo i sačuvajte ga za ubuduće.

MODEL
LPC54 (LPC54)

SRPSKI

Mere predostrotonosti



OPREZ: DA BISTE SMANJILI RIZIK OD ELEKTRINOG UDARA NEMOJTE DA POMERATE POKLOPAC (ILI ZADNJU STRANU UREĐAJA). UNUTAR UREĐAJA NEMA DELOVA KOJE MOE DA POPRAVLJA SAM KORISNIK. ZA SERVISIRANJE SE OBRATITE KVALIFIKOVANOM OSOBLJU SERVISA.



Simbol munje sa strelicom u jednakostranim trouglu je namenjen da upozori korisnika na prisustvo opasnog neizolovanog napona u kuitu proizvoda koji moe biti dovoljan da stvori rizik od elektrine struje.



Simbol uzvika u jednakostranim trouglu je namenjen da podseti korisnika na vane instrukcije za rad i odravanje (servisiranje) uređaja koje idu u pisanom obliku uz proizvod.

UPOZORENJE: DA BISTE SPREILI POJAVU POARA ILI STRUJNI UDAR, NE IZLAITE OVAJ PROIZVOD KII ILI VLAGI.

UPOZORENJE: Nemojte instalirati ovaj aparat u skuenom prostoru, kao to su police za knjige ili slino.

OPREZ: Nemojte da blokirate otvore za ventilaciju. Instalirajte prema uputstvima datim od strane proizvođaa.

Slotovi i otvori na kuitu postoje zbog ventilacije da bi se omoguio pouzdani rad uređaja i da bi se zatitio od pregrevanja. Otvori ne treba nikada da se blokiraju postavljanjem uređaja na krevet, kau, tepih ili ostale sline povrine. Uređaj ne treba da se stavlja u ormance ili ugradne police sve dok se ne obezbedi pravilna ventilacija ili da se ispune svi zahtevi prema instrukcijama proizvođaa.

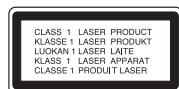

OPREZ: Ovaj uređaj koristi laserski sistem. Da biste obezbedili ispravno korienje ovog proizvoda, molimo vas proitajte paljivo ovo uputstvo za rukovanje i ponovo ga pregledajte kad god vam neto zatreba. Ako uređaj zahteva popravku, kontaktirajte neki ovlaeni servis centar. Korienje upravljaa, regulatora ili postupaka sa performansama drugaijim od onih koje su ovde opisane mogu dovesti do opasnog izlaganja radijaciji. Da biste spreili direktno izlaganje zracima lasera, ne otvarajte kuite. Ako se ono otvori onda se izlaete opasnoj radijaciji lasera. NIKADA NEMOJTE DIREKTNO DA GLEDATE U LASERSKI ZRAK.

OPREZ: Aparat ne treba da se izlae vodi (kapanju ili prskanju), a ne treba ni da se na njega postavljaju predmeti sa vodom, kao to su vaze.

OPREZ koje se odnosi na elektrini kabl

Za veinu uređaja se preporuuje da se poveu prema elektrinom kolu koje im je namenjeno;

tj. jedna utinica treba da napaja samo taj uređaj i da nema dodatnih prikljuaka ili kola koja se granaju. Da biste bili sigurni u vezi ovoga, proverite na strani sa specifikacijama u ovom uputstvu za rukovanje.

Ne preoptereujte zidne utinice. Preoptereene, rasklimane ili oteene utinice, produni nastavci, iskrznani elektrini kablovi, oteene ili naprsle izolacije i slina oteenja su opasni. Bilo koje od ovih stanja moe dovesti do elektrinog udara ili poara. Zato povremeno proverite kabl vaeg uređaja, i ako njegov izgled ukazuje na oteenje ili poputanje u smislu kvaliteta, iskljuite ga, i nemojte koristiti uređaj, a kabli neka vam zameni ovlaeni serviser. Zatitite elektrini kabl od fizikog ili mehanikog loeg postupanja sa njim, kao to su: uvrtanje, uvijanje, prikljetenje, zatvaranje vrata preko njega ili gaenja po njemu. Obratite posebnu panju na prikljuge, utinice na zidu i mesto gde kabl izlazi iz uređaja. Da biste iskljuili uređaj sa napajanja, izvucite utika iz utinice. Kada instalirate uređaj, obezbedite da je prikljuak lako dostupan.

Oznaka na aparatu se nalazi sa donje strane.

Ovaj uređaj je opremljen portabl baterijom ili akumulatorom.

Bezbedan naain za odlaganje baterije ili vadenje baterije iz opreme: Izvadite staru bateriju ili celi sklop baterije, i obratno postupajte kada postavljate bateriju. Da biste sprečili zagadenje okoline i eventualnu opasnost po zdravlje ljudi iivotinja, odložite stare baterije u odgovarajuai kontejner na određenim prihvatnim lokacijama. Nemojte da bacate baterije zajedno sa ostalim otpadom. Preporuuje se da koristite lokalne baterije i akumulatore koji nisu štetni.

Baterije ne treba da se izlažu ekstremnoj temperaturi kao što su na primer direktno sunce, vatra ili slično.



Uklanjanje starih aparata

1. Ako se na proizvodu nalazi simbol precrtane kante za smee, to znai da je proizvod u skladu sa evropskom smernicom 2002/96/EC.
2. Elektrini i elektronski proizvodi ne smeju se odlagati zajedno s komunalnim otpadom, ve na posebnim mestima koja su oznaena od strane drave ili lokalnih vlasti.
3. Ispravno odlaganje starog aparata spreie potencijalne negativne posledice na okolinu i zdravlje ljudi.
4. Detaljnije informacije o odlaganju starog aparata potraite kod vaih gradskih vlasti, u komunalnoj slubi ili u prodavnici u kojoj ste kupili proizvod.



LG ovim deklarise da je ovaj proizvod (tj. da su ovi proizvodi) u skladu sa osnovnim zahtevima i ostalim važnim odredbama direktiva: Directive 2004/108/EC, 2006/95/EC i 2009/125/EC.

Predstavnik za Evropu:

LG Electronics Service Europe B.V.
Veluwezoom 15, 1327 AE Almere, The Netherlands
(Tel: +31-(0)36-547-8888)

Napajanje

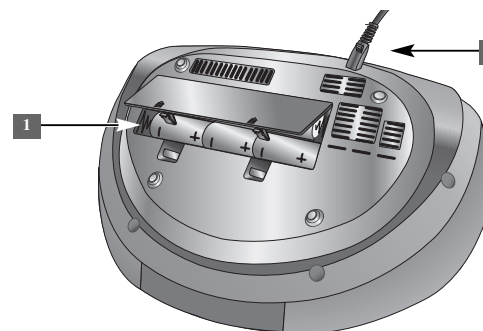

1 Instalacija baterija

1. Pritisnite i otvorite poklopac baterije.
2. Stavite šest "C" (R14) baterija (nisu dostavljene) u predviđeno ležište, vodeći računa da su \oplus i \ominus postavljeni kako treba.
3. Vratite poklopac baterije.

2 Priključak kabla za naizmjenično (AC) napajanje

1. Povežite jedan kraj kabla za naizmjenično napajanje (dostavljen) na ulazni priključak za naizmjenično napajanje (AC IN) sa zadnje strane vašeg uređaja.
2. Uključite drugi kraj u utičnicu na zidu.

Napomena:

- Isključite kabl iz zidne utičnice ako ga ne koristite na duže vreme.
- Da biste izbegli eventuala oštećenja od oticanja baterija, izvadite ih ako ne planirate da koristite uređaj na duže vreme.
- Kada baterije oslabe, zamenite ih novim.
- Kada je kabl naizmjenične struje (AC) priključen u zidnu utičnicu, baterije se ne troše.
- Baterije (nove ili već postavljene) ne treba da se izlažu prekomernoj toploti, kao što su na primer sunce, plamen vatre i slično.

Sadržaj

	strana
Napajanje	3
Glavni deo uređaja	4
Slušanje radija	4
Slušanje muzike sa diskova	5
Korišćenje USB uređaja	6
Slušanje muzike sa portabl plejera	6
Slušanje kasete	7
Snimanje na KASSETU (TAPE)	7
Snimanje na USB	8
Podešavanje sata	9
Otkrivanje i reavanje problema	10
Specifikacije	10

Glavni deo uređaja

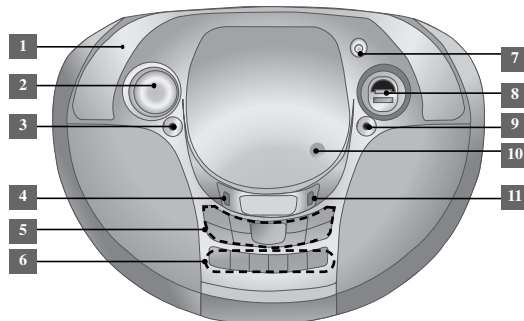

1 Drška

2 Kontrola jačine zvuka **VOLUME**

3 Priključak za slušalice.
Upozoravamo vas da preveliki zvučni pritisak sa slušalica može dovesti do gubitka sluha.

4 **CLOCK**
Podešavanje sata i provera vremena.

5 **⏻ / ⏹**
Uključivanje/isključivanje uređaja

• Dugmad **■ CLEAR/ PRESET -**

• **EQ/**
Podešavanje kvaliteta zvuka
Možete da odaberete neku od zvučnih impresija.

XDSS
Extreme Dynamic Sound System
(Ekstremni dinamički sistem ozvučavanja) Pojačava visoke frekvencije, bass i surround sound efekat.

Dugmad **ST/MONO-**

• **◀◀ ◀◀ BACKWARD**

▶▶ ▶▶ FORWARD

Dugmad - **SKIP/ SEARCH / TUNING / TIME +**

• Dugmad **▶/|| PRESET +**

• Dugmad **FUNCTION**
[CD, USB, TAPE, PORTABLE, FM, AM]

• Dugmad **● / ||**
Snimanje (Snimanje na USB)/Pauza

• Dugmad **REPEAT. SET. PROG-**

6 Koristite kada slušate kasete

• **||** Pauza

• **■/▲** Stop/Izbacivanje kasete

• **◀/▶** Pretraga

• **◀** Reprodukcija

• **●** Snimanje

7 ANTENA

8 Priključak **USB**

9 **PORT.IN**

Ovaj plejer se može koristiti za puštanje muzike sa raznih vrsta portabl plejera.

10 **▲ PUSH OPEN**

To možete koristiti prilikom postavljanja ili vadenja diska.

11 **TIMER**

Pomoću **TIMER** funkcije možete da uključujete ili isključujete **CD, USB** i **TUNER** u željeno vreme.

Slušanje radija

	NA UREĐAJU
1. Selektujte FM ili AM (opciono) opseg	FUNCTION
2. Odaberite radio stanicu	TUNING -/+
3. Da biste "memorisali" neku radio stanicu: Postavljeni broj se prikazuje na ekranu.	PROG -
4. Selektujte preset broj	PRESET -/+
5. Da biste potvrdili pritisnite: Može da se memoriše do 50 radio stanica. (FM: 30, AM: 20)	PROG -
6. Da biste selektovali "snimljenu" stanicu	PRESET -/+

Slušanje radija - šta još možete uraditi

Automatska pretraga stanica

- 1 Pritisnite i držite **TUNING -/+** na uređaju u trajanju dužem od 0.5 sekundi.
- 2 Tjuner će automatski skanirati (tražiti) stanice i zaustaviće se kad pronade neku radio stanicu.

Brisanje svih snimljenih stanica

- 1 Pritisnite i držite **■ CLEAR** na uređaju dve sekunde. Prikazuje se "CLEAR".
- 2 Pritisnite **■ CLEAR** na uređaju da biste obrisali sve snimljene stanice.

Poboljšanje slabog FM prijema

Pritisnite i držite **ST/MONO-** na uređaju. Ovo prebacuje tjuner sa stereo na mono prijem i obično poboljšava prijem signala.

Slušanje muzike sa diskova

Na ovom uređaju se mogu puštati audio diskovi i MP3/ WMA diskovi.

	NA UREĐAJU
1. Selektujte CD funkciju	FUNCTION
2. Otvorite vratanica CD-a	▲ PUSH OPEN
3. Ubacite CD: Sa labelom okrenutom nagore.	-
4. Zatvorite vratanica CD-a	-
5. Pustite CD	▶/
6. Zaustavite reprodukciju sa CD-a	■

Slušanje muzike sa diskova - šta još možete uraditi

Pauza ili restart diska

- 1 Pritisnite ▶/|| na uređaju u toku reprodukcije.
- 2 Pritisnite ponovo ovo dugme da biste nastavili reprodukciju.

Pretraga neke sekcije na traci

Držite dugme ◀◀ ◀◀ / ▶▶ ▶▶ u toku reprodukcije i otpustite ga na mestu odakle želite da slušate.

Prelaz na neku drugu traku (fajl)

Pritisnite ◀◀ ◀◀ / ▶▶ ▶▶ na uređaju.

Slušanje traka (fajlova) redom sa ponavljanjem ili prema slučajnom redosledu

- 1 Pritiskajte **REPEAT**.
Trake će ići redom ili prema slučajnom redosledu.
- 2 Da biste se vratili na normalnu reprodukciju, pritisnite **REPEAT** da biste to odabrali.

Napomena:

Zavisno od uslova opreme za snimanje ili samog CD-R/RW diska, može se desiti da se ne mogu puštati neki MULTI SESSION, Mixed diskovi.

Kreirajte sami svoju listu

Možete slušati do 40 traka (numera) sa CD-a po nekom redosledu.

- 1 Ubacite CD i sačekajte da se učita.
- 2 Pritisnite i držite **PROG-** u stop stanju.
- 3 Pritisnite ◀◀ ◀◀ / ▶▶ ▶▶ da biste selektovali neku numeru.
- 4 Pritisnite ponovo **PROG-** da biste to snimili i selektujte sledeću traku.
Ponovite korake 3 - 4.
- 5 Pritisnite ▶/|| da biste pustili muzičke fajlove sa programske liste.
- 6 Da biste obrisali svoj izbor, pritisnite dvaput ■.

Podešavanje kvaliteta zvuka

Možete odabrati neku od zvučnih impresija. Pritiskajte **EQ/XDSS**, i prikaz na displeju se menja prema sledećem redosledu:

NORMAL → ROCK → POP → CLASSIC → JAZZ → XDSS ...

O MP3/ WMA

Kompatibilnost MP3/ WMA diskova sa ovim aparatom je ograničena na sledeći način:

- Frekvencija uzorka: 32 do 48 kHz (MP3), 32 do 48 kHz (WMA)
- Brzina bita: 32 do 320 kbps (MP3), 40 do 320 kbps (WMA)
- CD-R fizički format treba da je "ISO 9660/ JOLIET".
- Ako MP3/WMA fajlove snimate koristeći softver koji ne može da kreira FILE SYSTEM (napr. Direct-CD) onda je nemoguće da se reprodukuju MP3/WMA fajlovi. Preporučujemo da koristite Easy-CD Creator, koji kreira ISO 9660 sistem fajlova.
- Nemojte da koristite specijalne karaktere kao što su "/ : * ? " < > " itd.
- Na disku i USB jedinici je podržano do 99 foldera i 999 traka.

Korišćenje USB uređaja

Možete uživati u medija fajlovima snimljenim na USB jedinici njenim povezivanjem na USB port uređaja. Ako želite da izvršite neku drugu funkciju, pogledajte odeljak "Slušanje diskova"

	NA UREDAJU
1. Priključite USB jedinicu na USB priključak uređaja.	-
2. Selektujte USB funkciju.	FUNCTION
3. Selektujte fajl koji želite da pustite.	◀◀ ◀▶ ▶▶ ▶▶
4. Pustite vaš fajl.	▶ /
5. Zaustavite reprodukciju tog medijuma.	■
6. Pre isključivanja portabl USB jedinice, promenite na bilo koju drugu funkciju.	FUNCTION

Kompatibilni USB uređaji

- MP3 plejer: MP3 plejer Flash tipa
- USB Flash dravj: Uređaji koji podržavaju USB 2.0 ili USB 1.1
- Može se desiti da USB funkcija ne radi zavisno od vrste uređaja.
- Komponente koje zahtevaju instalaciju nekog dodatnog programa kada se uređaj poveže na kompjuter, nisu podržane.

Pazite na sledeće stvari

- Nemojte da izvlačite USB jedinicu dok ona radi.
- Za USB sa većim kapacitetom, može proći više od nekoliko minuta da se obavi pretraga.
- Da biste sprečili gubljenje podataka, izvršite back up svih podataka.
- Ako koristite USB produžni kabl ili USB hub, može se desiti da USB uređaj ne bude prepoznat.
- Uređaj koji koristi NTFS fajl sistem nije podržan. (Podržan je samo FAT (16/32) fajl sistem.)
- Ovaj uređaj nije podržan kada je ukupan broj fajlova 1 000 ili više.
- Eksterni HDD, zaključani uređaji ili USB uređaji hard tipa nisu podržani.
- USB port uređaja ne može da se poveže na kompjuter. Uređaj ne može da se koristi kao memorijski uređaj.

Slušanje muzike sa portabl plejera

Uređaj se može koristiti za puštanje muzike sa raznih vrsta portabl plejera.

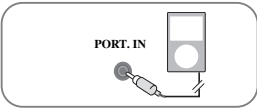
	NA UREDAJU
1. Priključite portabl plejer na priključak PORT. IN na uređaju.	-
	
2. Uključite uređaj.	⏻ / I
3. Selektujte funkciju PORTABLE .	FUNCTION
4. Uključite portabl plejer i pustite muziku.	-

Slušanje kasete

	NA UREĐAJU
1. Selektujte funkciju TAPE	FUNCTION
2. Otvorite vratanica pregrade za kasetu	■/▲
3. Ubacite kasetu	-
4. Zatvorite vratanica pregrade za kasetu	-
5. Startujte reprodukciju kasete	◀
6. Zaustavite reprodukciju kasete Deck kasete će se automatski zaustaviti na kraju kasete	■/▲

Slušanje kasete - šta još možete uraditi

Brzo premotavanje kasete unazad ili unapred

Pritisnite ◀◀ / ▶▶ na uređaju u toku reprodukcije, ili stop moda, pritisnite ◀ (ili ■ / ▲) na mestu na kom želite.

Pauza ili restartovanje kasete

Pritisnite || na plejeru u toku reprodukcije.
Pritisnite opet ovo dugme kada želite da nastavite reprodukciju.

Snimanje na KASETU (TAPE)

Možete snimati sa različitih izvora zvuka na KASETU (TAPE).

	NA UREĐAJU
1. Otvorite vratanica pregrade za kasetu.	■/▲
2. Ubacite praznu kasetu i zatvorite vrata.	-
3. Selektujte mod u kome želite da snimate.	FUNCTION
4. Pustite prvo izvor zvuka.	▶ /
5. Pritisnite Počinje snimanje.	◀ ●
6. Da biste zaustavili snimanje, pritisnite	■/▲

Sinhronizovano snimanje sa CD-a na kasetu

	NA UREĐAJU
1. Otvorite vratanica pregrade za kasetu.	■/▲
2. Ubacite praznu kasetu i zatvorite vrata.	-
3. Selektujte CD funkciju (Audio CD)	FUNCTION
4. Startujte snimanje: Sinhronizovano snimanje počinje automatski u roku od 7 sekundi.	◀ ●
5. Da biste zaustavili snimanje, pritisnite	■/▲

Napomena:

Prilikom snimanja, pritisnite || da biste napravili pauzu.

Snimanje na USB

Na USB možete snimati sa različitih izvora zvuka.

	NA UREDAJU
1. Priključite USB jedinicu na uređaj	-
2. Selektujte mod u kome želite da snimate. Pustite prvo izvor zvuka	FUNCTION
3. Startujte snimanje	● / ■■
4. Da biste zaustavili snimanje, pritisnite	■

Snimanje na USB - šta još možete uraditi

Da biste postavili protok bita (bit rate) i brzinu

- 1 Pritisnite ● / ■■ na plejeru u trajanju dužem od 3 sekunde.
- 2 Koristite dugme ◀◀ ◀▶▶▶▶▶ na plejeru da biste odabrali bit rate (protok bita) od ponuđenih opcija 96/128/192/256 Kbps. Možete postaviti kvalitet snimljenog fajla.
- 3 Pritisnite ponovo ● / ■■ da biste odabrali brzinu snimanja.
- 4 Koristite ◀◀ ◀▶▶▶▶▶ da biste odabrali željenu brzinu.
 - X 1 SPEED**
 - Možete slušati muziku prilikom snimanja.
 - X 2 SPEED**
 - Možete samo da snimate muzički fajl.
- 5 Pritisnite ● / ■■ da biste završili postavku.

NAPOMENE:

U modovima radio ili portable ne možete podešavati brzinu snimanja.

Snimanje muzičkih fajlova sa diskova na USB

One track recording -

Ako je snimanje na USB započeto za vreme reprodukcije diska, jedna traka/fajl bi se snimili na USB.

All tracks recording -

Ako je USB snimanje u stanju CD stop, snimiće se sve trake/fajlovi.

Program list recording -

Ako želite da snimate prema nekom svom redosledu, to se snima na USB nakon kreiranja vašeg programa. (Audio CD, MP3, WMA)

Pauza u snimanju

Prilikom snimanja, pritisnite ● / ■■ da biste napravili pauzu. Takođe, pritisnite ponovo ● / ■■ da biste nastavili snimanje. (Važi samo za Radio, Portable)

Prilikom snimanja, vodite računa o sledećim stvarima





- Kada zaustavite snimanje, fajl koji je sniman biće sačuvan.
- Nemojte da vadite USB jedinicu ili da gasite uređaj prilikom snimanja na USB. Ako ne ispoštujete to, može se desiti da fajl ne bude kompletiran i ostaće na PC-ju.
- Ako ne može da se vrši snimanje na USB, na displeju se prikazuje neka od poruka "NO USB", "ERROR", "USB FULL"
- Za snimanje na USB se ne mogu koristiti Multi card reader, ni External HDD.
- Maksimalna veličina fajla po jednom snimku je približno 510 MB.
- Možda nećete moći da snimate više od 999 fajlova.
- **Snimak će biti sačuvan na sledeći način.**

AUDIO CD	MP3/ WMA	Ostali izvori zvuka
■ CD_REC TRK_001 TRK_002 : :	■ FILE_REC Naziv fajla Naziv fajla : :	■ EXT_REC AUDIO_001 AUDIO_002 : :





Pravljenje neovlašćenih kopija od materijala koji je zaštićen od kopiranja, uključujući i kompjuterske programe, fajlove, emisije i zvučne zapise, može biti prekršaj autorskih prava i može predstavljati krivično delo. Ova oprema ne treba da se koristi u takve svrhe.

Budite odgovorni
Poštujte autorska prava

Podešavanje sata

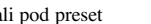
	NA UREDAJU
1. Isključite ga	
2. Pritisnite bar na 2 sekunde	CLOCK
3. Izaberite: ili AM 12:00 (za prikaz am na displeju što označava pre podne, i pm, što označava posle podne) ili 0:00 (za prikaz 24-časovnog vremena).	
4. Potvrdite svoj izbor	SET.
5. Pronađite sate	
6. Pritisnite	SET.
7. Odaberite minute	
8. Pritisnite Postavka sata je završena.	SET.

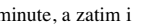
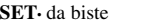
Korišćenje plejera kao budilnika

- Isključite ga.
- Pritisnite i zadržite **TIMER**. Svaka od funkcija, napr. TUNER, CD... svetli.
- Pritisnite **SET** kada se prikaže funkcija kojom želite da se probudite.
 - Ako odaberete "TUNER" prikazaće se stanice koje ste sačuvali pod preset brojevima. Koristite  na uređaju da biste selektovali stanicu koju želite, a zatim pritisnite **SET** na uređaju.
- Odaberite neku od njih pritiskom na **SET**.
- Tada možete postaviti vreme u koje želite da se javi alarm. Pritiskajte  da biste promenili sate i minute, a zatim i **SET** da biste to snimili.
- Prikazaće se "OFF TIME". Tada možete postaviti vreme u koje želite da se javi alarm. Pritiskajte  da biste promenili sate i minute, a zatim i **SET** da biste to snimili.
- Prikazaće vam se jačina zvuka (VOL) kojom želite da se probudite. Koristite  da biste promenili jačinu zvuka i **SET** da biste snimili. Ikonica sata "  " pokazuje da je alarm postavljen.
- Pritisnite dugme **TIMER** 2 puta. Time možete proveriti stanje postavke.

NAPOMENE:

- Morate da isključite uređaj da biste koristili funkciju alarma.
- Ako isključite kabl sa napajanja ili izvadite baterije, onda funkcija alarma nije moguća.
- Ako podesite vreme, možete ga proveriti pritiskom na **CLOCK** čak i kada je plejer isključen.
- Ako podesite vreme i alarm, možete proveriti ikonicu alarma "  " pritiskom na **CLOCK** čak i kada je plejer isključen.

Otkrivanje i rešavanje problema

Simptom	Uzrok	Rešenje
POWER		
Nema napajanja.	Kabli nije priključen.	Uključite kabli.
	Ispraznila se baterija.	Zamenite baterije.
RADIO		
Ne čuje se zvuk.	Dugme za prebacivanje funkcija nije postavljeno na Radio mod.	Stavite prekidač na Radio mod.
Javljaju se neke smetnje.	U blizini plejera ima elektronskih uređaja.	Udaljite plejer od elektronskih uređaja.
CD		
Uređaj ne počinje reprodukciju.	Ubačen je disk koji ne može da radi na ovom uređaju.	Ubacite disk koji je predviđen za ovaj uređaj.
	Disk je postavljen naopačke.	Obrnite disk.
	Disk nije postavljen unutar vodica.	Namestite disk lepo u okviru vodica.
	Disk je zaprljan.	Obrišite disk.
TAPE		
Ne može da se snima na kasetu	Skinuti su zaštitni jezičci.	Pokrijte otvore trakom.

Specifikacije

OPŠTE	
Napajanje	Pogledajte na nalepnici na uređaju
Potrošnja	Pogledajte na nalepnici na uređaju
Neto težina	2.75 kg
Spoljašnje dimenzije (ŠxVxD)	(398.5 x 188 x 300) mm
Radna temperatura	5 °C do 35 °C
Radna vlažnost	5 % do 85 %
Tjuner	
FM Frekventijski opseg	87.5 do 108.0 MHz ili 87.50 do 108.00 MHz
AM Frekventijski opseg (opciono)	522 do 1 620 kHz ili 520 do 1 710 kHz ili 522 do 1 710 kHz
Pojačavač	
Izlazna snaga	2.5 W + 2.5 W
T.H.D	10 %
Frekventijski odziv	120 Hz do 18 KHz
Odnos signal/šum	50 dB
CD	
Frekventijski odziv	100 Hz do 18 KHz
Odnos signal/šum	55 dB
Dinamički opseg	55 dB
ZVUČNICI	
Tip	2 sistemski 2 zvučnici
Impedansa	3 Ω
Prosečna ulazna snaga	3.0 W
Max. ulazna snaga	6.0 W
Dimenzije (ŠxVxD)	(99.5 x 37 x 45) mm
Neto težina (za 1 zvučnik)	135 g
USB	
Verzija	1.1
Napajanje Bus-a	DC 5 V = 500 mA

Dizajn i specifikacije su predmet promene bez prethodnog upozorenja.

